

Radio Elettronica

la più diffusa rivista
di elettronica

NUOVA SERIE

Anno XI - Numero 9 - Settembre 1982 - Lire 2.000

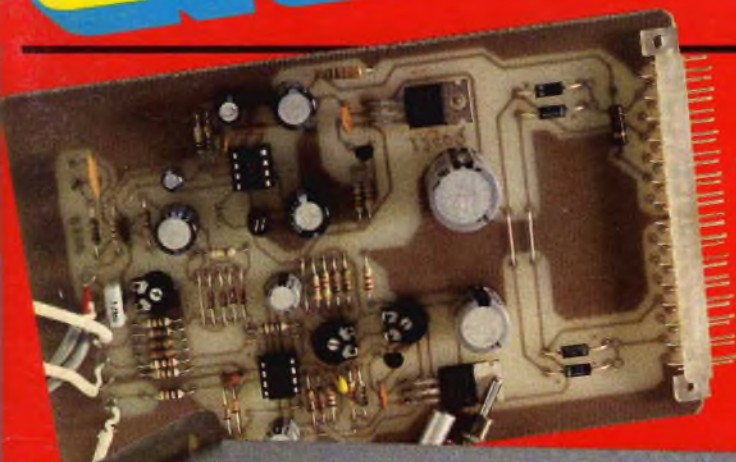

Esclusivo!

Una formidabile serie di
strumenti modulari in kit.

In questo numero:
la scheda del

millivoltmetro con espansore
per oscilloscopio e signal tracer

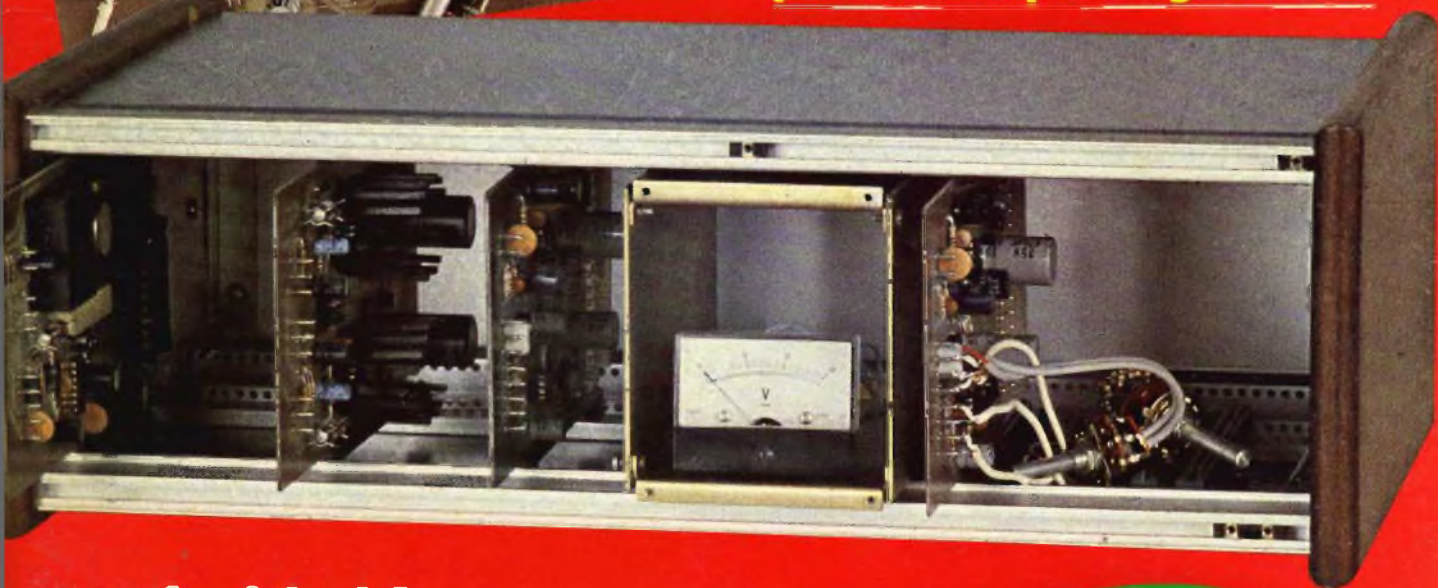

- **Vincitimidizza
elettronico**
- **Antifurto portatile**
- **Generatore
di ottave musicali**
- **Rompicapo
a transistor**

**Luce, svegliami
con amore**



RONDINELLI COMPONENTI ELETTRONICI

via Bocconi 9 - 20136 Milano, tel. 02/589921

attenzione! i prezzi degli altoparlanti della gamma CIARE sono scontati del 20%, approfittatene!

ALTOPARLANTI PER ALTA FEDELTA' CIARE

MODELLO	Dimensione esterna mm	Profondità mm	Potenza nominale W	Induzione magnetica T	Energia magnetica mJ	Frequenza di risonanza Hz	Gamma utile Hz	Impedenza nominal. Ω	LIRE
ALTOPARLANTI PER NOTE BASSE (WOOFERS)									
M 127 25 C/Fx - W	126	65	12	0,85	185	45	50-10.000	8	12.800
M 160 25 CS/Fx - W	170	65	30	0,90	205	40	50-2.500	8	18.400
M 200 25 C/Fx - W	205	81	15	0,85	185	40	45-8.000	8	17.600
M 200 25 CS/Fx - W	206	86	35	0,90	205	32	45-2.500	8	24.000
M 250 32 CS/Fx - W	226	91	50	0,90	275	30	40-2.500	8	30.400
M 250 32 CS/Fx - W	265	107	50	0,90	275	23	40-2.500	8	39.200
M 250 38 BS/Fx - W	265	116	70	0,84	430	26	38-2.000	8	47.200
M 250 38 C/Fx - W	265	115	80	1,00	610	26	38-2.000	8	50.400
M 250 38 C/Fx - SW	265	115	80	0,85	615	19	30-1.000	8+8	56.000
M 320 50 B/Fx - W	315	132	50	0,80	725	20	35-1.000	8	73.600
M 320 50 C/Fx - W	315	135	100	0,90	735	16	28-1.000	8	91.200
M 380 75 C/Fx - WS	385	160	100	1,10	2.490	25	30-800	8	112.000
M 450 75 C/Fx - VS	456	170	100	1,10	2.490	25	30-800	8	139.200
ALTOPARLANTI PER NOTE MEDIE (MIDDLE RANGE)									
M 127 25 C/Fx - MRS	130	85	40	0,90	170	300	600-9.000	8	18.400
MD 38 A/Fx - MRS	130	54	35	1,20	205	550	1.000-8.000	8	31.200
MD 50 D/MR	135	58	50	1,10	235	450	800-6.000	8	44.000
ALTOPARLANTI PER NOTE ALTE (TWEETERS)									
M 50 14 A/Fx - TW	66	25	10	0,60	18	—	5.000-16.000	8	4.900
M 80 14 C/Fx - TWS	88 x 88	32	10	1,00	55	—	2.000-19.000	8	8.000
M 127 20 B/Fx - TW	131	50	15	0,95	75	—	2.000-17.000	8	11.200
MD 25 B/Fx - TW	100	19	20	1,20	85	—	2.000-20.000	8	12.000
M 26 D/TW	110	23	25	1,50	135	—	2.000-20.000	8	16.000
MD 14 ST - TW	27 x 42	25	10	0,60	22	—	6.000-16.000	4	5.600

FILTRI DI INCROCIO

MODELLO	Dimensione mm	Profondità mm	Potenza nominale W	Frequenza di incrocio Hz	Impedenza nominal. Ω	LIRE
F 2.20.1	72 x 120	55	80	5.500	8	17.600
F 2.40.0	72 x 120	55	80	2.700	8	19.200
F 3.50.0	130 x 160	55	100	1.200-5.000	8	24.000
F 3.65.0	130 x 160	55	100	300-5.000	8	28.800
F 3.100.2	130 x 160	55	150	700-3.500	8	36.800
F 1.80.0	110 x 160	55	100	120	8+8	44.800

SISTEMA ABBINAMENTI CONSIGLIATI CON RELATIVO LITRAGGIO CASSE E SUE DIMENSIONI

Site mm	Potenza ampl. W	Woofers	Mid-range	Tweeter	Filtro	Gamma Hz	Volume lt	Dimensioni mm
1555	20	M 127 25 C/Fx - W	—	MD 25 B/Fx - TW	F 2.20.1	70-20.000	6	325 x 180 x 160
1556	40	M 160 25 CS/Fx - W	—	MD 25 B/Fx - TW	F 2.20.1	50-20.000	15	415 x 230 x 220
1554	40	M 200 25 C/Fx - W	—	MD 25 B/Fx - TW	F 2.40.0	50-20.000	20	455 x 250 x 230
1551	60	M 200 25 CS/Fx - W	—	M 26 D/TW	F 2.40.0	40-20.000	25	510 x 280 x 255
1553	80	M 200 32 CS/Fx - W	MD 38 A/Fx - MRS	M 26 D/TW	F 3.50.0	40-20.000	25	510 x 280 x 255
1552	80	M 200 32 CS/Fx - W	—	M 26 D/TW	F 2.40.0	40-20.000	25	510 x 280 x 255
1557	80	M 250 32 CS/Fx - W	MD 38 A/Fx - MRS	M 26 D/TW	F 3.50.0	30-20.000	40	620 x 340 x 270
1558	100	M 250 38 BS/Fx - W	M 50 D/MR	M 26 D/TW	F 3.65.0	30-20.000	40	620 x 340 x 270
1559	100	M 250 38 C/Fx - SW	—	—	F 1.80.0	30-800	80	430 x 430 x 430
1560	150	M 320 50 C/Fx - W	M 50 D/MR	M 26 D/TW	F 3.100.2	25-20.000	80	680 x 380 x 320

SALDATORI OFFERTA SPECIALE AD ESAURIMENTO

Tensione	Potenza	LIRE
24 V	20/30/40/60 W	L. 3.900
48 V	20/55 W	
220 V	40 W	

SALDATORI MODELLO DAHER ULTRALEGGERI

220 V potenze disponibili 15-25-35 W L. 10.500
Disponiamo di relative punte e resistenze di ricambio su tutti i mod.

ALTOPARLANTI CIRCOLARI PER AUTORADIO

MODELLO	Dimensione esterna mm	Profondità mm	Potenza nominale W	Induzione magnetica T	Energia magnetica mJ	Frequenza di risonanza Hz	Gamma utile Hz	Impedenza nominal. Ω	LIRE
ALTOPARLANTI ALTA QUALITA' PER BASSE E MEDIE FREQUENZE E A LARGA BANDA									
AM 101 25 C/Fx - HF	102 x 102	53	30	1,00	146	105	90-16.000	4	5.900
AM 101 25 C/Fx - CX	102 x 102	61	35	1,00	146	105	90-20.000	4	15.200
AM 129 25 B/Fx - HF	130	36	20	0,85	100	115	80-16.000	4	9.200
AM 129 25 B/Fx - CX	130	46	25	0,85	100	115	80-20.000	4	15.200
AM 131 25 C/Fx - HF	130 x 130	60	30	1,00	184	90	80-16.000	4	18.800
AM 131 25 CS/Fx - CX	130 x 130	57	35	1,00	232	90	80-17.000	4	15.200
UNITA' MAGNETODINAMICHE E TROMBE									
U 46.329	134 x 70	—	100	1,60	450	—	200-20.000	16	88.000
T 39 49 Exp	f. taglio 400 Hz	130-80	disp	angolare	485 x 215 x 385	mm	—	—	80.000
T 40 09 Exp	f. taglio 600 Hz	130-90	disp	angolare	380 x 140 x 210	mm	—	—	79.800

ALTOPARLANTI PER STRUMENTI MUSICALI

MODELLO	Dimensione esterna mm	Profondità mm	Potenza nominale W	Induzione magnetica T	Energia magnetica mJ	Frequenza di risonanza Hz	Gamma utile Hz	Impedenza nominal. Ω	LIRE
M 160 20 C/Fx - HF	170	61	6	1,00	105	90	80-15.000	4-8	7.200
M 160 25 C/Fx - HF	170	65	15	1,00	170	90	80-15.000	4-8	9.600
M 160 25 C/Fx - HF	170	65	15	0,90	165	80	70-15.000	4-8	10.400
M 200 20 C/Fx - HF	205	76	8	1,00	105	80	70-16.000	4-8	8.000
M 200 25 C/Fx - HF	205	80	15	1,00	170	90	80-17.000	4-8	10.400
M 200 25 C/Fx - HF	205	80	15	1,00	170	80	70-13.000	4-8	11.200
M 250 32 C/Fx - HF	265	100	20	1,00	240	65	55-16.000	4-8	18.400
M 250 30 A/Fx - HF	265	107	60	0,8	725	100	80-8000	4-8	38.400
M 320 38 C/Fx - HF	317	125	30	1,25	585	50	45-13.000	4-8	46.400
M 320 50 C/Fx - HF	317	134	40	1,45	1.130	65	50-4.000	4-8	56.000
M 320 50 C/Fx - HF	317	134	40	1,38	1.180	65	50-13.000	4-8	60.800
M 320 75 C/Fx - HF	317	136	70	1,35	2.330	50	40-5.000	4-8	83.200
M 380 64 B/Fx - HF	385	155	70	1,25	1.100	50	40-5.000	4-8	84.800
M 380 75 C/Fx - HF	385	162	80	1,35	2.330	50	40-5.000	4-8	99.200
M 450 75 C/Fx - HF	456	178	100	1,35	2.330	25-90	20-4.000	4-8	120.000
M 450 75 C/Fx - HF	456	178	100	1,35	2.330	25-90	20-4.000	4-8	128.000

KIT PER CIRCUITI STAMPATI

1 Pennarello, 1 Confezione acido
1 Vaschetta antiacido
1/2 Kg. piastre ramate bachelite, veronite, monofaccia e doppia a sofo L. 10.000

QX 200 BASE TEMPI

con uscita frequenze calibrate a 8.4-2-1 MHz altre uscite 100 000-10.000-1.000-100-10-1 Hz - 15625 - 50
Esecuzione professionale con quarzo termostato L. 37.500

PRESCALER 1 GHz B1

divisore per 1.000 - alimentazione 5 \pm 5,5 V - sensibilità 70 mV a 1 GHz L. 39.000

FREQUENZIMETRO PROFESSIONALE FPR1

uno dei pochi che Vi consente di leggere tranquillamente da 1 Hz a 250 MHz. Sensibilità ingresso 5 \pm 30 mV ai limiti della frequenza. Display puntiformi. Dimensioni 18 x 6 x 20 cm. L. 218.000



È disponibile anche tutta la gamma di componenti attivi e passivi come transistori e circuiti integrati delle più note case europee, nonché resistenze di ogni valore e potenza, condensatori, potenziometri di ogni tipo, spinterie ed ogni minuteria in genere. Per particolari, scatole montaggio e contenitori di ogni misura. Costruttori, rivenditori e riparatori chiedere preventivo scritto poiché attualmente non disponiamo di catalogo. Per informazioni urgenti telef. al 589921.

ATTENZIONE - CONDIZIONI GENERALI DI VENDITA
Gli ordini non verranno da noi evasi se inferiori a L. 10.000, o mancanti di anticipo minimo di L. 5.000, che può essere a mezzo assegno bancario, vaglia postale o anche in francobolli; le spese di spedizione sono a carico del destinatario. I prezzi, data l'attuale situazione del mercato, potrebbero subire variazioni; non sono comprensivi di IVA.

la più diffusa
rivista di
elettronica

DIREZIONE GENERALE E AMMINISTRAZIONE

Editronica SRL

20122 Milano - Corso Monforte, 39
Telefono (02) 702429

**Radio
Elettronica**

DIRETTORE RESPONSABILE
Stefano Benvenuti

REDAZIONE
Daniela Rossi

GRAFICA
Rossana Galliani

SEGRETERIA DI REDAZIONE
Olga Zangarini

REALIZZAZIONE EDITORIALE
Editing Studio

HANNO COLLABORATO:
Massimo Insolia, A.S. E.L.,
Studio AESSE.

SERVIZIO ABBONAMENTI
Editronica srl - C.so Monforte 39 - Milano
Conto Corrente Postale n. 19740208

Una copia L. 2.000 - Arretrati L. 4.000
Abbonamento 12 numeri L. 22.000
(estero L. 30.000) - Periodico mensile
Stampa: COPECO - V. Figino 24 - Pero (MI)
Distribuzione e diffusione: A. & G.
Marco sas - Via Forzezza 27 - Milano
Agente esclusivo per la distribuzione
all'estero A.I.E.

Agenzia Italiana di Esportazione S.p.A.
Corso Italia 13
20122 Milano - Telefono 809426
Telex 315367 AIEMI-I.
Composizione: Linotipia Lovato
Via Kramer 32 - Milano

© Copyright 1982 by Editronica srl
Registrazione Tribunale di Milano
n. 112/72 del 17.3.72
Pubblicità inferiore al 70%

Tutti i diritti di riproduzione e traduzione di testi,
articoli, progetti, illustrazioni, disegni, circuiti
stampati, fotografie ecc. sono riservati a termini
di legge. Progetti e circuiti pubblicati su RadioE-
lettronica possono essere realizzati per scopi pri-
vati, scientifici e dilettantistici, ma ne sono vietati
sfruttamenti e utilizzazioni commerciali.

La realizzazione degli schemi e dei progetti propo-
sti da RadioElettronica non comporta responsabi-
lità alcuna da parte della direzione della rivista e
della casa editrice, che declinano ogni responsa-
bilità anche nei confronti dei contenuti delle inser-
zioni a pagamento. I manoscritti, i disegni, le foto,
anche se non pubblicati, non si restituiscono.

RadioElettronica è titolare in esclusiva per l'Italia
dei testi e dei progetti di Radio Plans e Electroni-
que Pratique, periodici del gruppo Société Pari-
sienne d'Edition.



Associata alla F.I.E.G.
(Federazione Italiana Editori Giornali)

Millivoltmetro con espansore per oscilloscopio e signal tracer

Ecco il primo dell'eccezionale serie di strumenti modulari
che RadioELETTRONICA offre ai suoi lettori.

Pag.14

Allarme portatile a ultrasuoni per auto

Un radar a ultrasuoni antiladro che si collega senza alcun
intervento sull'impianto della vettura.

26

Accensione progressiva per abat-jour

Volete evitare un brusco risveglio? Con questo dispositivo
è possibilissimo, e anche piacevole.

30

Telecomando a infrarossi ad alta sicurezza

Quante volte nel mezzo di un temporale avresti desiderato spalancare
le porte di casa sussurrando una parola magica nota solo a te?
Con questo montaggio...

36

Vincitimidizza elettronico

Può essere un divertente test per vedere chi bacia meglio oppure un misuratore di forza. L'effetto
è comunque sorprendente.

45

10 Progetti con I □ DE A □ BASE

**Sintetizzatore a tre onde
Generatore di ottave musicali
Manolesta
Sveglia solare
Da positivo a negativo
Lampeggiatore d'emergenza
Chiavistello luminoso
Porta NOR elementare
Convertitore per onda quadra
Rompicapo**

48

Interruttore a comando acustico

Un "telecomando" che col semplice battito delle mani consente di accendere qualsiasi elettrodo-
mestico o comandare un giocattolo con un fischio. ma anche un supercontrollo che...

60

Temporizzatore per angoli bui

Grazie a questo intelligente dispositivo potrai risparmiare
energia e...

62

Rubriche

La posta, pag. 11 - Caro lettore, pag. 13 - Servizio circuiti stampati e scatole di montaggio,
pag. 41 - Annunci dei lettori, pag. 77.

Per la pubblicità

**ETAS
PROM**

ETAS PROM srl
20154 Milano - Via Mantegna, 6
Tel. (02) 342465 - 389908

SERVIZIO ARRETRATI DI Radio Elettronica



Sono disponibili gli arretrati di RadioELETTRONICA *nuova serie*. Richiedeteli direttamente alla nostra redazione inviando *per ciascun numero richiesto* L. 4.000 in francobolli, o versando l'importo sul conto corrente postale n. 19740208 intestato a Editronica srl, Corso Monforte 39, 20122 Milano.

Radio Elettronica
NUOVA SERIE

UN GRANDE CONCORSO
Gratis
Computer EX80 e tante altre scatole di montaggio

- Due basi a ingresso
- Radar di retramarcia
- Antifurto con partecipazioni
- Miniricevitore FM

Regolatore di velocità per motore

Radiomicrofono tascabile

Radio Elettronica
NUOVA SERIE

Per la tua auto:

- Contegiri a diodi Led
- Antifurto
- Amplificatore stereo 20 20
- Lampeggiatore

Indicatore di livello per vasca da bagno

12 progetti e il servizio ricambi stampati

- Tremolo per chitarra
- Telecomando universale a raggi infrarossi
- Contromisura per sviluppare le dispersive

Cerillon da porta a note casuali

Radio Elettronica
NUOVA SERIE

900 in modo 50-55 W in scatole di montaggio

12 progetti e il servizio ricambi stampati

Trasmi. abilitati in alternativa alla...

Minidisco con due diffusori

Conoscenza della gestione nel lavoro

Radio Elettronica
NUOVA SERIE

la più diffusa rivista di elettronica

Numero 21 - Settembre 1982 - 110-210

Eccezionale concorso! Vinci 3 computer ATARI 400

Gratis per tutti I DEA BASE Formidabile modulo universale

Alisar stereo in scatole di montaggio

- Presetizzatore
- Fotolaboratore
- Per allungare a casa l'ascolto notabile

Radio Elettronica
NUOVA SERIE

la più diffusa rivista di elettronica

Numero 22 - Ottobre 1982 - 110-210

Una potente sirena USA

Antiruggine per tubi al ferro

Offerta speciale I DEA BASE arrivano i kit!

Trappola per topi d'auto

- Un orologio che fa così
- Misuratore automatico di rumore
- Filtri per HI-FI

Un telecomando a raggi di luce

Oltre agli arretrati 1982 sono disponibili, in quantità limitata e fino ad esaurimento, gli arretrati 1980 e 1981.

BENVENUTI NELLA CIVILTÀ DEL COMPUTER



Stampante.
Permette la stampa di dati
numerici, alfabetici e grafici.

Joystick.
Permette un ingresso di
dati per grafica, giochi, ecc.

Paddles.
Permettono un ingresso di
dati per grafica, giochi, ecc.

Cartridge
Espansioni di memoria
a passi di 16 KBYTES.
editor assembler, basic, pilot,
teletink, programmi e giochi.

Atari 822. Stampante termica. 40 colonne
stampa 37 caratteri per secondo
possibilità di grafica.

Atari 400. Il personal computer più agile
16 KBYTES di RAM,
alta risoluzione grafica (320 x 192 punti)
e di colore (16 colori, 8 intensità)
suono (4 sintetizzatori) - uscita video RF

ATARI. IL PRIMO PASSO NE E



Atari 810 Disk Drive.
Conserva dati e programmi
88 KBYTES di dati per ogni disco
74 M.sec. tempo medio di accesso.

Atari 800. Il personal computer più sofisticato.
16 KBYTES di RAM espandibili a 48.
alta risoluzione grafica (320 x 192 punti) e di colore (16 colori, 8 intensità) suono (4 sintetizzatori) - uscita video monitor e RF

Keyboard.
Tastierino numerico
addizionale.

Atari 850. Modulo interfaccia.
4 porte seriali.
1 porta parallela centronics BAUD RATE da 45.45 a 9600 BAUD LOOP a 20 mA.

LLA CIVILTA' DEL COMPUTER. TUTTI I PASSI CHE SEGUONO.

Non più grande di una macchina per scrivere e non più costoso di un hi-fi, Atari è il risultato più avanzato della tecnologia informatica americana.

Basta collegarlo a un qualsiasi apparecchio TV ed è pronto per funzionare: semplice e veloce, con eccezionali capacità di memoria, di grafica, di colore e di suono, potente in tutte le sue funzioni.

Per questo Atari apre le porte a tutti coloro che vogliono entrare nella nuova civiltà del computer e sa crescere poi insieme alla loro esperienza e alle loro esigenze.

Cresce nei modelli: dal più agile Atari 400, il personal computer ideale per i giovani, già adottato in molte scuole come moderno sistema didattico, al più sofisticato modello 800 fornito del potente sistema gestionale VisiCalc, con una potenza espandibile a 48 KBYTES di RAM, perfetto

per professionisti, artigiani, negozianti.

Cresce nei programmi: per calcoli finanziari e gestione di magazzini e archivi, per lo studio, anche di brani musicali, per il divertimento con una serie infinita di giochi appassionanti, per l'educazione, dall'ortografia ai principi di economia, per la preparazione elettronica di testi con possibilità di comporre, correggere e inserire materiale, per il calcolo con 145 funzioni, fino al programma per costruirvi i programmi nei linguaggi Basic, Pilot, Assembler.

E poi, Atari cresce come sistema: si sviluppa modularmente per accontentare richieste sempre più complesse e diversificate, con una serie di unità periferiche facilmente collegabili che arricchiscono sempre di più il vostro "sistema Atari", dalle stampanti alle unità di memoria esterne, dall'accoppiatore acustico al telelink, dalle

cartucce ai plotters, moltiplicando funzioni e utilizzi.

Per sapere qualcosa di più, rivolgetevi al vostro rivenditore di fiducia e vi dimostrerà come un sistema Atari è facile, capace, "componibile", non molto costoso e assolutamente appassionante.

 **ATARI**
Computers for people.

DISTRIBUTORE ESCLUSIVO PER L'ITALIA
ADVEICO
CONSUMER DIVISION

**W
i
l
l
i
b
i
t
k
i
t**

finora l'elettronica vi è sembrata
difficile

... "ecco cosa vi proponiamo:

novità
PROFESSIONALE



KIT 118
CAPACIMETRO DIGITALE.

Portate selezionabili con commutazione elettronica
da 10pF a 9999mF
Precisione ± 1 digit

L. 139.500

**INDUSTRIA
ELETTRONICA**

Una vasta gamma di scatole di montaggio di semplice
realizzazione, affidabile funzionamento, sicuro valore didattico.

Assistenza tecnica totale a garanzia della nostra serietà:
i vostri problemi a portata di telefono.

Economia: l'apparecchiatura che avete sempre desiderato
realizzare o di cui avete bisogno ad un prezzo accessibile e
controllato.

KIT 116 TERMOMETRO DIGITALE

KIT 109-110-111-112 ALIMENTATORI DUALI

PROFESSIONALE

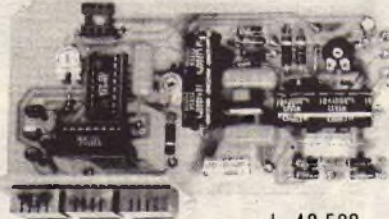

L. 49.500

Alimentazione 8-8 Vcc
Assorbimento massimo 300 mA.
Campo di temperatura -10° a 100° C
Precisione ± 1 digit



Tensione d'uscita ± 5 V, ± 12 V, ± 15 V, ± 18 V.
Corrente massima erogata 1 A.

L. 16.900

L. 16.900

KIT 115 AMPEROMETRO DIG. **KIT 114** VOLTMETRO DIG. C.A.

KIT 117 OHMETRO DIG. **KIT 113** VOLTMETRO DIG. C.C.

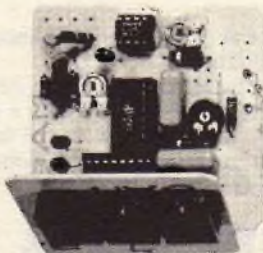

Alimentazione duale ± 5 Vcc.
Assorbimento massimo 300 mA.
Portate selezionabili da 100 Ohm a 10 MOhm
Precisione ± 1 digit

L. 29.500

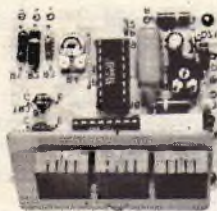

Alimentazione 5 Vcc
Assorbimento massimo 250 mA.
Portate selezionabili da 1 a 1000 V.
Impedenza d'ingresso maggiore di 1 MOhm
Precisione ± 1 digit

L. 27.500



Alimentazione duale ± 5 Vcc
Assorbimento massimo 300 mA.
Portate selezionabili da 10 mA. a 10 A.
Impedenza d'ingresso 10 Ohm
Precisione ± 1 digit

L. 29.500

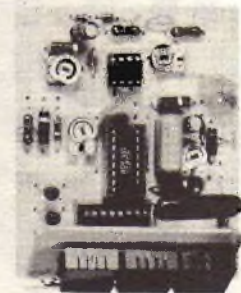

Alimentazione duale ± 5 Vcc
Assorbimento massimo 300 mA.
Portate selezionabili da 1 a 1000 V.
Impedenza d'ingresso maggiore di 1 MOhm
Precisione ± 1 digit

L. 29.500

Assistenza tecnica per tutte le nostre scatole di montaggio. **Già premontate 10% in più.** Le ordinazioni possono essere fatte
direttamente presso la nostra casa. Spedizioni contrassegno o per pagamento anticipato oppure reperibili nei migliori negozi di
componenti elettronici. Cataloghi e informazioni a richiesta inviando 950 lire in francobolli.
PER FAVORE INDIRIZZO IN STAMPATELLO.

VIA OBERDAN 24 - tel. (0968) 23580
- 88046 LAMEZIA TERME -

I PREZZI SONO COMPRESIVI DI I.V.A.

Kit N. 1	Amplificatore 1,5 W	L. 5.450	Kit N. 60	Contat. digit. per 10 con memoria a 5 cifre	L. 49.500
Kit N. 2	Amplificatore 6 W R.M.S.	L. 7.800	Kit N. 61	Contatore digitale per 10 con memoria a 2 cifre programmabile	L. 32.500
Kit N. 3	Amplificatore 10 W R.M.S.	L. 9.500	Kit N. 62	Contatore digitale per 10 con memoria a 3 cifre programmabile	L. 49.500
Kit N. 4	Amplificatore 15 W R.M.S.	L. 14.500	Kit N. 63	Contatore digitale per 10 con memoria a 5 cifre programmabile	L. 79.500
Kit N. 5	Amplificatore 30 W R.M.S.	L. 16.500	Kit N. 64	Base dei tempi a quarzo con uscita 1 Hz + 1 MHz	L. 29.500
Kit N. 6	Amplificatore 50 W R.M.S.	L. 18.500	Kit N. 65	Contatore digitale per 10 con memoria a 5 cifre programmabile con base dei tempi a quarzo da 1 Hz ad 1 MHz	L. 98.500
Kit N. 7	Preamplificatore HI-FI alta impedenza	L. 7.950	Kit N. 66	Logica conta pezzi digitale con pulsante	L. 7.500
Kit N. 8	Alimentatore stabilizzato 800 mA 6 V	L. 4.450	Kit N. 67	Logica conta pezzi digitale con fotocellula	L. 7.500
Kit N. 9	Alimentatore stabilizzato 800 mA 7,5 V	L. 4.450	Kit N. 68	Logica timer digitale con relé 10 A	L. 18.500
Kit N. 10	Alimentatore stabilizzato 800 mA 9 V	L. 4.450	Kit N. 69	Logica cronometro digitale	L. 16.500
Kit N. 11	Alimentatore stabilizzato 800 mA 12 V	L. 4.450	Kit N. 70	Logica di programmazione per conta pezzi digitale a pulsante	L. 26.000
Kit N. 12	Alimentatore stabilizzato 800 mA 15 V	L. 4.450	Kit N. 71	Logica di programmazione per conta pezzi digitale a fotocellula	L. 26.000
Kit N. 13	Alimentatore stabilizzato 2 A 6 V	L. 7.950	Kit N. 72	Frequenzimetro digitale	L. 99.500
Kit N. 14	Alimentatore stabilizzato 2 A 7,5 V	L. 7.950	Kit N. 73	Luci stroboscopiche	L. 29.500
Kit N. 15	Alimentatore stabilizzato 2 A 9 V	L. 7.950	Kit N. 74	Compressore dinamico professionale	L. 19.500
Kit N. 16	Alimentatore stabilizzato 2 A 12 V	L. 7.950	Kit N. 75	Luci psichedeliche Vcc canali medi	L. 6.950
Kit N. 17	Alimentatore stabilizzato 2 A 15 V	L. 7.950	Kit N. 76	Luci psichedeliche Vcc canali bassi	L. 6.950
Kit N. 18	Ridutt. di tens. per auto 800 mA 6 Vcc	L. 3.250	Kit N. 77	Luci psichedeliche Vcc canali alti	L. 6.950
Kit N. 19	Ridutt. di tens. per auto 800 mA 7,5 Vcc	L. 3.250	Kit N. 78	Temporizzatore per tergitristallo	L. 8.500
Kit N. 20	Ridutt. di tens. per auto 800 mA 9 Vcc	L. 3.250	Kit N. 79	Interfono generico privo di commutaz.	L. 19.500
Kit N. 21	Luci a frequenza variabile 2.000 W	L. 12.000	Kit N. 80	Segreteria telefonica elettronica	L. 33.000
Kit N. 22	Luci psichedeliche 2.000 W canali medi	L. 7.450	Kit N. 81	Orologio digitale per auto 12 Vcc	L. -
Kit N. 23	Luci psichedeliche 2.00 W canali bassi	L. 7.950	Kit N. 82	Sirena elettronica francese 10 W	L. 8.650
Kit N. 24	Luci psichedeliche 2.000 W canali alti	L. 7.450	Kit N. 83	Sirena elettronica americana 10 W	L. 9.250
Kit N. 25	Variatore di tensione alternata 2.000 W	L. 5.450	Kit N. 84	Sirena elettronica italiana 10 W	L. 9.250
Kit N. 26	Carica batteria automatico regolabile da 0,5 a 5 A	L. 17.500	Kit N. 85	Sirena elettronica americana - italiana - francese	L. 22.500
Kit N. 27	Antifurto superautomatico professionale per casa	L. 28.000	Kit N. 86	Kit per la costruzione di circuiti stampati	L. 7.500
Kit N. 28	Antifurto automatico per automobile	L. 19.500	Kit N. 87	Sonda logica con display per digitali TTL e C-MOS	L. 8.500
Kit N. 29	Variatore di tensione alternata 8.000 W	L. 19.500	Kit N. 88	MIXER 5 ingressi con Fadder	L. 19.750
Kit N. 30	Variatore di tensione alternata 20.000 W	L. -	Kit N. 89	VU Meter a 12 led	L. 13.500
Kit N. 31	Luci psichedeliche canali medi 8.000 W	L. 21.500	Kit N. 90	Psico level - Meter 12.000 Watt	L. 59.950
Kit N. 32	Luci psichedeliche canali bassi 8.000 W	L. 21.900	Kit N. 91	Antifurto superautomatico professionale per auto	L. 24.500
Kit N. 33	Luci psichedeliche canali alti 8.000 W	L. 21.500	Kit N. 92	Pre-Scaler per frequenzimetro 200-250 MHz	L. 22.750
Kit N. 34	Aliment. stab. 22 V 1,5 A per Kit 4	L. 7.200	Kit N. 93	Preamplificatore squadratore B.F. per frequenzimetro	L. 7.500
Kit N. 35	Aliment. stab. 33 V 1,5 A per Kit 5	L. 7.200	Kit N. 94	Preamplificatore microfonico	L. 12.500
Kit N. 36	Aliment. stab. 55 V 1,5 A per Kit 6	L. 7.200	Kit N. 95	Dispositivo automatico per registrazione telefonica	L. 16.500
Kit N. 37	Preamplificatore HI-FI bassa impedenza	L. 7.950	Kit N. 96	Variatore di tensione alternata sensoriale 2.000 W	L. 14.500
Kit N. 38	Alimentatore stabilizzato var. 2 + 18 Vcc con doppia protezione elettronica contro i cortocircuiti o le sovracorrenti - 3 A	L. 16.500	Kit N. 97	Luci psico-strobo	L. 39.950
Kit N. 39	Alimentatore stabilizzato var. 2 + 18 Vcc con doppia protezione elettronica contro i cortocircuiti o le sovracorrenti - 5 A	L. 19.950	Kit N. 98	Amplificatore stereo 25 + 25 W R.M.S.	L. 57.500
Kit N. 40	Alimentatore stabilizzato var. 2 + 18 Vcc con doppia protezione elettronica contro i cortocircuiti o le sovracorrenti - 8 A	L. 27.500	Kit N. 99	Amplificatore stereo 35 + 35 W R.M.S.	L. 61.500
Kit N. 41	Temporizzatore da 0 a 60 secondi	L. 9.950	Kit N. 100	Amplificatore stereo 50 + 50 W R.M.S.	L. 69.500
Kit N. 42	Termostato di precisione a 1/10 di gradi	L. 16.500	Kit N. 101	Psico-rotanti 10.000 W	L. 39.500
Kit N. 43	Variatore crepuscolare in alternata con fotocellula 2.000 W	L. 7.450	Kit N. 102	Allarme capacitivo	L. 14.500
Kit N. 44	Variatore crepuscolare in alternata con fotocellula 8.000 W	L. 21.500	Kit N. 103	Carica batteria con luci d'emergenza	L. 26.500
Kit N. 45	Luci a frequenza variabile 8.000 W	L. 19.500	Kit N. 104	Tube laser 5 mW	L. 320.000
Kit N. 46	Temporizzatore professionale da 0-30 sec. a 0,3 Min. 0-30 Min.	L. 27.000	Kit N. 105	Radoricevitore FM 88-108 MHz	L. 19.750
Kit N. 47	Micro trasmettitore FM 1 W	L. 7.500	Kit N. 106	VU meter stero a 24 led	L. 25.900
Kit N. 48	Preamplificatore stereo per bassa o alta impedenza	L. 22.500	Kit N. 107	Variatore di velocità per trenini 0-12 Vcc 2 A	L. 12.500
Kit N. 49	Amplificatore 5 transistor 4 W	L. 6.500	Kit N. 108	Ricevitore F.M. 60-220 MHz	L. 24.500
Kit N. 50	Amplificatore stereo 4 + 4 W	L. 12.500	Kit N. 109	Aliment. stab. duale ± 5 V 1 A	L. 16.900
Kit N. 51	Preamplificatore per luci psichedeliche	L. 7.500	Kit N. 110	Aliment. stab. duale ± 12 V 1 A	L. 16.900
Kit N. 52	Carica batteria al Nichel Cadmio	L. 15.500	Kit N. 111	Aliment. stab. duale ± 15 V 1 A	L. 16.900
Kit N. 53	Aliment. stab. per circ. digitali con generatore a livello logico di impulsi a 10 Hz - 1 Hz	L. 14.500	Kit N. 112	Aliment. stab. duale ± 18 V 1 A	L. 16.900
Kit N. 54	Contatore digitale per 10 con memoria	L. 9.950	Kit N. 113	Voltmetro digitale in c.c. 3 digit	L. 27.500
Kit N. 55	Contatore digitale per 6 con memoria	L. 9.950	Kit N. 114	Voltmetro digitale in c.a. 3 digit	L. 29.500
Kit N. 56	Contatore digitale per 10 con memoria programmabile	L. 16.500	Kit N. 115	Amperometro digitale in c.c. 3 digit	L. 29.500
Kit N. 57	Contatore digitale per 6 con memoria programmabile	L. 16.500	Kit N. 116	Termometro digitale	L. 49.500
Kit N. 58	Contatore digitale per 10 con memoria a 2 cifre	L. 19.950	Kit N. 117	Ohmmetro digitale 3 digit	L. 29.500
Kit N. 59	Contatore digitale per 10 con memoria a 3 cifre	L. 29.950	Kit N. 118	Capacimetro digitale	L. 139.500
			Kit N. 119	Aliment. stab. 5 V 1 A	L. 8.900

MiTiKa

PLAY[®] KITS PRACTICAL ELECTRONIC SYSTEMS DI SETTEMBRE

KT398 TRASMETTITORE VIDEO VHF

1° PARTE - LIRE 34.900 + IVA

KT399 TRASMETTITORE VIDEO VHF

2° PARTE - LIRE 49.900 + IVA

CARATTERISTICHE TECNICHE

- Tensione d'alimentazione: 15 Vcc
- Max corrente assorbita: 1,5 A
- Banda di trasmissione: Canale A televisivo
- Ingresso video: 1,5 Vpp
- Ingresso audio: 1 Vpp
- Potenza massima d'uscita: 500 mV
- Impedenza d'uscita: 50 Ohm

DESCRIZIONE

Grazie al KT398 e KT399 chiunque potrà costruirsi la sua televisione privata. Sono due scatole di montaggio di facile costruzione e di facile taratura e non richiedono strumentazione estremamente sofisticata per la loro messa in funzione. Sono due apparati versatili, infatti oltre ad utilizzarli per il vostro diletto potete anche abbinarli ad un impianto di antiturbo, ad un sistema video a circuito chiuso o ad eventuali controlli industriali.

ELENCO DEI RIVENDITORI PLAY KITS (IN ITALIA)

LOMBARDIA

- 24100 BERGAMO CODRINI FRATELLI - Via De' Canana, 8
- 24100 BERGAMO TELERADIOPRODOTTO - Via E. Fermi, 7
- 21100 BRESCIA ELETTRONIC - Viale Piave, 215
- 25100 BRESCIA PAMAR V.S.M.C. Di Rosa, 76
- 21100 CASTELLANZA C. BRESA ELETTRONICA - Viale Italia, 1
- 20932 CINISSELLO BALSAMO C.K.E. s.n.c. - Via Fermi, 1
- 20932 CINISSELLO BALSAMO UNIVERSAL IMPORT EXPORT - Via Modigliani, 7
- 21100 SLAVO VIA RICCI ELETTRONICA - Via C. Battisti, 792
- 20129 COMO CART s.n.c. - Via Napoleone, 6/8
- 26100 CREMONA TELCO - Piazza Marconi, 2/A
- 20038 DESIO (MI) FARINA BRUNO - Via Rostini, 102
- 45100 MANTOVA BASSO ELETTRONICA - Viale Risorgimento, 69
- 20156 MILANO AZ. ELETTRONICA - Via Varese, 205
- 21100 MILANO FRANCHI CESARE - Via Padova, 72
- 20144 MILANO L.E.M. s.r.l. - Via Dogliotti, 3
- 20145 MILANO PAMAR VEND. CORRIS - Via F. Ferruccio, 15
- 20146 MILANO ELETTROPRIA - Via Primalco, 32
- 20154 MILANO ELETTR. G.M. - Via Procaccioli, 41
- 20154 MILANO SOUND ELETTRO s.n.c. - Via Fauche, 9
- 22057 OLGINATE (CO) P.B. ELETTRONICA s.n.c. - Via Spiluga, 69
- 20037 PADERNO DUGNANO (MI) CLEVER ITALIA - Via Reali, 63
- 46020 PALIDANO (RN) ANTENNA 9 - Via Marzabotto, 1
- 20017 PNO SCHWARZBAUM E CREMA - Piazza Don Minzoni, 4
- 21019 SOMMA LOMBARDO C.E.I. COMP. ELETTR. - Via Milano, 51
- 21100 VARESE ELETTRONICA RICCI - Via Parento, 2
- 21100 VARESE M.M. ELETTRONICA - Via Garibaldi, 17
- 27100 PAVIA MONTANARI & COLLI s.a. - Via Franchi, 2
- 27029 VIGEVANO FIGORAVANTI BOSI CARLO - Corso Pava, 51
- 21100 GALLARATE (VA) ELETTRONICA RICCI 2 s.n.c. - Via Borghi, 54

PIEMONTE

- 12051 ALBA C.E.M. CAMIA A. - Via S. Teobaldo, 4
- 11100 AOSTA LANZINI RENATO - Via Chambray, 102
- 28013 AONA (NO) CENARO s.n.c. Di MARELLA E AMERISIO - Via Milano, 32
- 13011 BORGOGESIA (VC) BOBBY ELETTRONICA - Via Varallo, 10
- 15033 C. MONFERRATO MAZZUCO MARIO - C. Giovane Italia, 59
- 12100 CUNEO GABRIOLA VITO - Via Lancia, 13
- 26037 DOMODOSSOLA POSSESSI E ALEGIO - Via Galeati, 35
- 12045 FOSSANO (CN) ASCONIERI GIANNFRANCO - C.so Vittorio Emanuele 6
- 12013 INTRA BERGAMINI EREMA - Via Danie, 17
- 28026 OMEGNA GUGLIELMINETTI - Via Tito Spesi, 4
- 15078 OVAEDA (AL) EL. TIR DI SEVERINO TRINATI - P.zza Martin della Libertà, 30
- 12064 PINECOURT (VC) CAZZANO F.L. - Via del Pino, 56
- 13058 PORDERANO (VC) ELETTRO DI SCHIAPPARELLO - Via Mazzini, 38
- 10698 RIVOLI (TO) L'ANTENNA s.n.c. - C.so Susa, 96/A
- 10628 STIMONE TORINIO TORINIO - Via Parodi, 9
- 10128 TORINO ALLEGRO FRANCESCO - C.so Ra Umberto 31
- 10138 TORINO ELTE DI GARINO - Via Yagone, 20
- 10100 TORINO M.P.T. s.a. - Via Crotti, 13
- 10128 TORINO TELSTAR - Via V. Gobetti, 37
- 10144 TORINO V.A.L.L.E. s.r.l. - Via G. Carona, 3
- 15057 TORTONA (AL) S.G.E. ELETTRONICA - Via Bondello, 19
- 13100 VERCELLI ELETTRON BELLOMO - Via XX Settembre, 15/17
- 15059 VOLDPELO (AL) ELETTRO 2000 s.r.l. - Via Rosano, 6
- 11000 TORINO HEDRINI TITO - C.so Trivulzio, 69
- 10022 CARMAGNOLA (TO) ANDREOLI GIORGIO - Via XX Settembre 5
- 10151 TORINO DURANDO SALVATORE - Via Terni, 64/A

SICILIA

- 90143 PALERMO MMP ELECTRONICS S.p.A. - Via Duca della Verduira, 58/C
- 90145 PALERMO TELEAUDIO s.r.l. - Via G. Galilei, 32
- 91014 CASTELVETTARELLI DEL GOLFO - GIOIA LILICI - Via Sagesa, 111
- 91022 CASTELVETTARELLI GENOVA BELCANTO - Via Mazzini, 39
- 91025 MARSALA P.M.A. DI PIPITONE - Via Curalato, 25
- 92100 AGRIGENTO CALANDRÀ LAURA - Via Empedocle, 81
- 90102 GELA SAM ELETTRONIC
- 93100 CALANSETTA - RUSSOTTI SALVATORE - Corso Umberto, 10
- 90140 ENNA CAMEL FRANCESCO - Via Roma, 8
- 90104 GIARRE FERLITO ROSARIO - Corso Pugno 19° 56
- 95047 PATERNO SUD ELETTRONIC MARKET s.r.l. - Via E. Bellia, 45
- 95126 CATANIA TROVATI LEOPOLDO - Piazza M. Buonarroti, 14
- 95127 CATANIA M.E.S. s.r.l. - Via Don Minzoni, 14
- 95131 CATANIA BARBERI SALVATORE - Via della Loggetta, 10
- 96011 AUGUSTA G.S.G. ELETTRONICA - Via C. Colombo, 49
- 96018 MARCHINO CARUSO WINDSOR - Via D. Dattilo, 14
- 96100 SIRACUSA MOSCUZZA FRANCESCO - Viale Teocno, 118
- 97100 RAGUSA E.P.I. s.n.c. - Via S. Lucia, 6
- 96071 CAPO D'ORLANDO PAFIRO ROBERTO - Via XXVII Settembre 27

CAMPANIA

- 81103 AVERSA (CE) SALVARESE FRANCESCO - Via Roma, 58
- 84019 BATTIPAGLIA DE CARO ELETTRO s.r.l. - Via Napoli 5
- 82100 BENEVENTO FRACCHIONE GIORGIO - Via F.lli, 29/31
- 81100 CASERTA EL TELECOMUNICAZIONI S.I.A. - Via Naz. le Appia, 123 Casavigno
- 81100 CASERTA MEA s.r.l. - Via Roma, 67/69
- 82014 GIULIANO (BN) FRIESE ANTONIO - Via Palumbo, 71
- 81025 NAPOLI C.A.E. ELECTRONIC s.n.c. - Via G. Cesare, 75/77
- 81034 NAPOLI CRASTO GIUSEPPE - Via S.A. Lombardi, 19
- 81042 NAPOLI BERANCONI S.P.A. - Via G. Ferraresi, 86/C
- 81034 NAPOLI PIRO TALERANDO - Via Monsignore, 67/68
- 81042 NAPOLI V.D.B. ELETTR. s.r.l. - Via St. S. A. Paludi, 112/113
- 84010 MAGGIORI SALRINO CALVALOTTE RIGANCINI RICETRASI - Lung. re, 22
- 80053 TORRE DEL GRECO (NA) TELERADIO TARANTINO - Via Roma, 2
- 83100 AVELLINO CENTRO-ELETTRONIC IRPINO - Via Seralfino Soldi

LAZIO

- 00041 ALBANO LAZIALE (RM) - TIBICOMI B. Borgo Garibaldi, 286
- 00040 CECCHINA ALBANO LAZ. (RM) - TIBICOMI M. Fiumicino - Via Nerlone, 1
- 00053 CIVITAVECCHIA (RM) PUSI PUZZI - Via Claudi, 3
- 03100 FROSINONE MANSILI COMP. EL. - Via Marfima, 147
- 00040 GROTTAFFRATA (RM) RUBEO ELETTRONICA - Via Monte Sano, 54
- 00048 NETTUNO MANCINI ELETTRO - Via S. Gallo, 18
- 02100 RIETI CENTRON ELETTRO - Via delle Acque, 8/D
- 00165 ROMA ELECTRONIC SHOP s.r.l. - Via Matteo Solardo, 17/A
- 00188 ROMA TRIESTE ELETTRONICA - Corso Trieste, 1
- 00192 ROMA CONSORTI ELETTR. - Viale D. Milone, 114
- 00191 ROMA DERICA ELETTR. s.r.l. - Via Tuscolana, 285/B
- 00171 ROMA ELETTR. PRENESTINA Viale Appia, 35
- 00175 ROMA G.B. ELETTRONICA - Viale Dei Consoli, 7
- 00174 ROMA MORLACCO ELETTR. Via Tuscolana, 878/A
- 00176 ROMA PASTORELLI G. - V. dei Conciatori, 36
- 00184 ROMA RADIODIOPRODOTTO S.p.A. - Via Nazionale, 240
- 00168 ROMA TIRONI WILLIAM - Via Velabona, 41
- 00199 ROMA TELSOMIA - Piazza cilia, 3/c
- 00182 ROMA TIMMI FILIPPO - Viale Castense, 22/23
- 00165 ROMA WINCENZI ELETTRO - Via Gregorio VII, 212
- 00183 ROMA CASCOLI ERCOLE - Via Appia, 252
- 00117 ROMA ZEZZA TERESA - Via F. Baracca, 74/76
- 30179 ROMA COMITI G. LEOPOLDO - Via Appia, 614
- 00125 ROMA CRAF - Via F. Rosazza, 38/39
- 00019 TIVOLI EMILI GIUSEPPE - V.le Torone, 95
- 00016 VELLETRI MASTROLIBANO - Viale Oberdan, 118
- 01100 VITERBO RADIODIOPRODOTTO - Via Vicenza, 59/61
- 00133 TORRE ANGELO (RM) PEZZANO SAVERIO - Via Rocca Pozzi, 25
- 00129 OSTIA LIDO (RM) ELETTRONICA ROMANA s.r.l. - Via Isola del Capo Verde, 62

VENETO - FRIULI VENEZIA GIULIA - TRENTRINIO

- 31015 CONEGLIANO ELCO ELETTRO s.n.c. - Via Manni, 41
- 35042 ESTE (PD) MASIN GIOVANNI - Via Cesara Barbas, 61
- 33054 LIGNANO SABBIADORO LA VIE DI BEZZAN VALERA - Via Latisana, 98
- 30173 MESTRE VENEZIA (VE) RTI SISTEMI - Via Fraelato, 31/C
- 30065 MIRANO (VE) SAVING DI MIATTO - Via Gramsci, 40
- 35100 PADOVA RFE ELETTRONICA - Via Da Murano, 70
- 37019 PESCHIERA DEL GARDA (VR) RADIO LA VOCE DEL GARDA - Via Golt, 11/A
- 30172 VENEZIA MESTRE EMP. ELETTR. DORIGO - Via Mestina, 11
- 30172 MESTRE (VE) EMPORIO ELETTRICO MESTRE - Via Mestina, 24
- 37100 VERONA S.C.E. ELETTRONICA - Via Squemero, 22
- 34170 GORIZIA SILVI LORENZO - Via Semmano, 2
- 45100 ROVIGO MARRIOLA F.L. - Via Vittoro Veneto, 48
- 36015 SCHIO (VI) CEDO ELETTRONICO LA LOGGIA ANGELO - Via Cristoforo, 66
- 31100 TREVISO RADIO MEGAMEL - Via Capodistria, 11
- 36100 TRENTO COMOS S. - Via Po, 97
- 34123 TRIESTE CENTRO RADIO TV - Via Imbrani, 8
- 34125 TRIESTE RADIO TUTTO Galleria Fanteo, 9/10
- 34125 TRIESTE RADIO TRIESTE - Via XX Settembre, 15
- 31000 UDINE BELLI VITTORIO - Via Mantica, 26/B
- 31000 UDINE MOPERT - Viale Europa Unita, 41
- 37100 VERONA BIANCHI GUIDO E C. s.r.l. - Via Aurelio Staffi, 1
- 36100 VICENZA ADES - V.le Margherita, 21
- 30100 VENEZIA MAINARDI BRUNO - Via Campo dei fiori, 30/4
- 53100 TORINO G. S. s.a. - Via Cavour, 45
- 37069 VILLAFRANCA (VR) HI-FI ELETTRONICA DI BIANCHINI s.a.s. - Via Pace, 135
- 55030 CHIOGGIA CAVALLARIN Calle Carrara

TOSCANA

- 52100 AREZZO CASA DELLO SCONTO - Via Roma, 7
- 52100 AREZZO VIDEOCOMPONENTI - Via Po, 93
- 54033 CARRARA STAZ. 213 BERGAR - Via XX Settembre, 79
- 51100 FIRENZE FAGGIOLI G. MINO - Via S. Pellico, 9/11
- 51100 FIRENZE FITTAR s.n.c. - Via Domenico Bonvicini, 12
- 52042 FORTE DEI MARMI G. M. P. S. S. S. ELETTRON. - Via G. B. Vico, 122
- 51000 LIVORNO BOCCARDI PIER LUIGI - P.za Repubblica, 66
- 55100 LUCCA CASA DELLA RADIO - Via V. Veneto, 38
- 54074 MONFALCONE GROSIGNONI CRISTIANO - Via Roma, 8
- 34070 MONFALCONE (GO) P.K. CENTRO ELETTRONICO - Via Roma, 8
- 55100 LUCCA ELECTRONIC SYSTEM s.n.c. - Via Marconi, 13
- 51100 MONTECATINI T. ZANNI ELETTRO - Via Garibaldi, 45
- 57025 PIMBIANO BARTALUCCI GABRIELLA - V.le Michelangelo, 6/8
- 55100 PISTOIA FACCA MARIA - Lungarno Mediceo, 5
- 51100 PISTOIA C.D.E. s.r.l. - Via Adria, 35
- 56025 PONTEDERA (PI) SGR ELETTRONICA s.n.c. - Via R. Gotti, 46
- 50047 PRATO BARBAGLI CARLO - Via E. Boni, 80
- 53100 Siena MUEL MESS ELETTR. - Via Mattei, 33
- 58022 CASTELFRANCO DI SOTTO (PI) ELETTRONICA ARINGHERI - Via Leonardo da Vinci, 3

SARDEGNA

- 09100 CAGLIARI PESELO MICHELE - Via S. Avendrace, 193/200
- 09100 CAGLIARI CRI DI DE GIORGIO - Largo Carlo Farini, 20
- 09013 CARBONIA BILLI PIETRO - Via Trieste, 45
- 07100 SASSARI FUSARO V. - Via V. Novembre, 14
- 07100 SASSARI MUEL MESS ELETTR. - Via Budapest, 1/C
- 07100 SASSARI SCARPA ANTONIO - Via Prunizidda, 6
- 09019 CAGLIARI PIRRI (CA) MAIELE - Via S. Maria Chiara, 63
- 09100 CAGLIARI CARTA BRUNO - Via S. Mauro, 40/A
- 09045 QUARTUS ULENA (CA) G.B. ELECTRONICA DI BANDINI GIULIO - Via Brigata Sassari, 36
- 07100 SASSARI ROBERTI ELETTRONICA s.r.l. - Via Umberto, 120
- 07029 TEMPIO PALSANI (SS) MANCONI SALVATORE - Via Mazzini, 5

EMILIA ROMAGNA

- 40129 BOLOGNA COST ELETTR. EMIL. - Via D. Calvati, 42
- 40127 BOLOGNA RADIODIOPRODOTTO NATALI - Via Ranzani, 1392
- 40125 BOLOGNA RADIO RICAMBI DI MATTARELLI - Via del Pomo, 4
- 40127 BOLOGNA RADIODIOPRODOTTO s.r.l. - Via Ranzani, 1392
- 40139 BOLOGNA TERMO DI CARLUCCI MARIO - Via Piaggio Emilia, 10
- 47033 CATTOLICA ELETTRONICA 2000 - Via Dei Prete, 12
- 47023 CESENA MAZZOTTI ANTONIO - Via S. Cabotto, 71
- 44100 FERRARA G.F.A. MENGATTI - Piazza T. Tasso, 5
- 43036 FIDENZA ITALCOM EL. TELE. - P. del Duomo, 8
- 40026 IMOLA LAE ELETTRONICA - Via Dei Lavori, 57/59
- 48022 LUGO DISCOTECA LANS. Corso Martiniotti, 37
- 47046 MISANO ADR GARAVELLI FRANCO - Via Piumonte, 19
- 41100 MODENA ELETTRONICA CENTER DI BIANCHINI E ORI - Via Magogoli, 36
- 43100 PARMA HOBBY CENTER - Via P. Torricelli, 1
- 29100 PIACENZA E.R.C. CIVILIA I. - Via S. Ambrogio, 33
- 48100 RAVENNA ARRIGIONI NORINA IN RICCI - V.le F. Baracca, 34/A
- 42100 REGGIO EMILIA SACCINI LUCIANO - Via del Torrazzo 3/A
- 48100 RAVENNA ESP SHOPPING CENTER - Via Classisano, 408
- 47036 RICCIONE MIGNANI FRANCESCO - Via A. Boto, 5
- 47037 RIMINI C.E.M. s.n.c. F. A. G. P. G. - Via Perle, 1
- 47037 RIMINI BEZZI ENZO - Via Lando, 2
- 41058 VIGNOLA (MO) GRIVATI ELETTRONICA - Via Traversaglia, 2/A
- 44100 FERRARA PELLIZZARDI MARIA LUISA - Via Santa Luca da Normi, 24
- 47100 FORLÌ CASADEI VIRGILO - P.zza C. Conserva Cortezzi, 5

LIGURIA

- 16121 GENOVA ECHO ELECTRONICS - Via Brigata Liguria 78/89 R
- 16131 GENOVA SAMP. ORGANI Z. VART s.a.s. - Via D. Carmo, 60/R
- 19100 LA SPEZIA RADIO PARTI - Via XXIV Maggio, 330
- 16100 LA SPEZIA ELECTROMARKET - Via Monti, 15/R
- 16038 SAREMBO TUTTALETTRONICA DI CAPPONI - C.so Cavallotti, 18/L
- 18013 SAVONA MARINA (IM) MUZZO ALDO - Via Roma, 82
- 16033 LAVAGNA (GE) D.S.E. ELETTRONICA - Via Preosti, 34
- 16031 ALBENGA (GE) G.B.R. DI POLLIO GENARDO - Via Risorgimento, 60 - C. Selena

ABRUZZI - MOLISE - MARCHE - UMBRIA

- 80100 ANCONA ELECTRONICA PROFESSIONALE - Via XXIV Settembre, 14
- 61053 AVEZZANO C.E.M. ELETTRONICA - Via Nove, Bagolini, 130
- 66100 CHIETI RADIODIOPRODOTTO - Via Tabassi, 8
- 64022 GULIANA PICCIRILLI A. - Via G. Galilei, 37/39
- 66054 ULMONA RADAR ELETTRONICA - Via Augustina, 21
- 67039 SULLMONA RADAR ELETTRONICA - Via Pudente, 12
- 86100 CAMPOBASSO MAGLIONE ANTONIO - P.za V. Emanuele, 13
- 86170 ISERNA CIAZZOLI SALVATORE - Via XXIV Maggio, 151
- 63100 ASCOLI PICENO ELETTRON ALBOSAN - Via Kennedy, 11
- 60044 FABRIANO ORFEDI ELETTRONICA - V.le Campo Sportivo, 138
- 63023 FERMO NEPI - Via Lati, 38
- 63100 PESCI P.C.E. ELETTRONICA - Via N. Saurio, 1
- 66100 JESARO MORGANTI ANTONIO - Via Lanza, 9
- 86012 CITTÀ DI CASTELLO EROGLIANI ERALDO - V. Plinio il Giovane, 3
- 86100 ORVETO PIESSE ELETTRON. - Via L. Signorilli, 6/A
- 06100 PERUGIA SCIONNEMI MARCELLO - V. C. Di Maria, 158
- 06049 SPOLETO (PG) NARDEI SABBATINI - Via Pompano, 24
- 05100 TERNI STEFANO ERMINIO - Via C. Colombo, 2
- 65100 TERCORO GIGLI VENANZIO - Via S. Spavante, 45
- 86036 TRFMULI (CB) SCROCIACCA F.L.L. - C.so Umberto, 53
- 60015 SENIGALLIA (AN) BRIEFEMME SMC - Via R. Sanzo, 222
- 06034 FOLIGNO (PG) NUOVA ELETTRONICA DI GIOVANNI LUCIANO - Via Monte Sante

CALABRIA

- 87100 COSENZA ANGIOTTI FRANCESCO - Via N. Serra, 56/60
- 87020 COSENZA DE LUCA G. B. - Via P. Ross, 27
- 87026 PRAIA A MARE BRUNI LILIANA - Via C. Colombo, 6
- 86032 LAMEZIA DE' STABILI ARNONE - Corso V.le Emanuele, 80
- 86100 CATANZARO ELETTRONICA TERESA - Via XX Settembre, 62
- 86100 VIBO VALENTIA GULLI FRANCESCO - Via D. Alighieri, 25
- 87026 LUCERA (FG) TUCCI GIUSEPPE - Via Porta Foggia, 118
- 85005 PALMI LATERALONICA SUD BASILE - Via G. Oberdan, 7
- 89048 SIDERNO MARINA CONIUSTA DOMENICO - C.so della Repubblica, 30
- 89100 REGGIO CALABRIA IELO PASQUALE - Via Aro Vito, 55

PUGLIA E LUCANIA

- 72100 BRINDISI PICCINI LEOPARDI - Via Seneca, 8
- 73042 CASARANO DOTTORIO SERGIO - Via S. Martino, 17
- 71100 BARI BOTTICELLI ELETTR. - Via Oberdan, 129
- 71100 FOGGIA RADIO SONORA DI MONACHESE - C.so Canali, 11
- 73100 LECCO - LA GRECA VINCENTO - Viale Japiga, 20/22
- 71026 LUCERA (FG) TUCCI GIUSEPPE - Via Porta Foggia, 118
- 71043 MANFREDONIA (FG) CENTRO ELETTRONICO DI BARI - C.so Manfredi, 112
- 70043 MONOPOLI MARASCULO VITO - Via Umberto I^o, 29
- 74100 TARANTO PIEROLI ELETTR. - Via Oberdan, 129
- 74100 TARANTO RA-TV EL. ELETTRO - Via Dante, 241
- 72017 BRINDISI - LED ELETTRONICA DI DONALDI GIACOMO - Via D. Diaz, 40/42
- 71001 OSTUNI (BR) TUCCI GIUSEPPE - Via Port. Foggia, 118
- 73039 TRICASE (LE) C.F.C. - Via Cadorna, 54
- 75020 BAGNOLO DEL SALENTO (LE) C.I.S.E. - Via Vincenzo Babbalò, 37
- 70024 GRAVINA (BA) TUCCI GIUSEPPE - Via Loreto, 9
- 70032 BITONTO (BA) LEONE FULPI - Via Matteotti, 2/4
- 70056 MOLTAFFATA (BS) CUP ELETTRONICA s.r.l. - Via Ten. Ficoletto, 12
- 75100 MATERA MORELLI VINCENTO - GRANDE EMPORIO - Via Margherita, 35



C.T.E. INTERNATIONAL[®]

42011 BAGNOLO IN PIANO (R.E.) - ITALY - Via Vaili, 16 - Tel. (0522) 61623/24/25/26 (ric. aut.) TELEX 530156 CTE I



Desidero ricevere il vostro trasmettitore in FM 3 W.

*Bosco Massimo
Teulada (CA)*

Sul numero di luglio 1982 ho letto con un po' di meraviglia tutto ciò che riguardava il trasmettitore FM da 3 W. Essendo un appassionato delle trasmissioni via etere, vorrei porvi alcune domande: il costo è di 12.000 lire, come dite a pag. 75 o di 19.500, come dite a capo dell'elenco componenti a pag. 76? Si può avere per corrispondenza? Se sì, qual è l'indirizzo a cui bisogna scrivere?

Detto questo vi porgo distinti saluti.

*Giacinto LiCastri
Alghero (SS)*

Il trasmettitore in questione è prodotto dalla Pantec. Per ottenerlo si può scrivere a Milano, Via Ciardi 9, Tel. 02-40201. Quanto al prezzo è di L. 19.500 salvo aumenti intervenuti nel frattempo. La svista cui ti riferisci è dovuta al fatto che noi abbiamo collaudato il modello precedente, ora non più in produzione, che costava 12 mila lire.



Sono un principiante che segue la vostra rivista dal N. 1 di Gennaio 1982. Ed è proprio su questo numero che ho incontrato un progetto che fa per me: si tratta del minitrasmettitore di pag. 20. Ma nell'esaminare l'elenco dei componenti mi sono

fermato sui condensatori. La scritta sul 4° rigo « tantalio a goccia » si riferisce ai primi tre condensatori o a quelli che seguono? In altre riviste di elettronica a fianco dei condensatori c'è la scritta elettrolitico. E' possibile che in questo progetto non ci siano condensatori elettrolitici? Ciò non è possibile perché se ne scorrono alcuni nella foto a pag 20.

*Vincenzo Guidone
Roma*

C₂, C₄, C₅, C₆ sono elettrolitici: nello schema elettrico sono segnalati con la indicazione del montaggio in base alla polarità. C₃ invece è al tantalio.



Sono un Vostro lettore da quando avete trasformato la Vostra rivista e ora sono in procinto di abbonarmi.

Prendendo spunto dai vostri progetti ho realizzato uno stereo su misura per me, dotato di amplificatore da 20+20 W (febbraio), filtri antirombo e fruscio (maggio), equalizzatore (febbraio), vu-meter (giugno), mixer a 6 canali (aprile e maggio), monitor (maggio) ed infine dell'alimentatore presentato in aprile. Ho racchiuso il tutto in una elegante scatola satinata e ho dato corrente: funziona tutto in modo egregio (mi complimento con voi), ma sorge un problema quando abbasso a zero il volume: c'è un forte rombo. L'unica cosa a contatto della scatola sono, oltre ai potenziometri ed alla

Un chiarimento?
Un problema? Un'idea?
Scriveteci.
Gli esperti di
RadioELETTRONICA
sono a vostra
disposizione per
qualsiasi quesito.
Indirizzate a
RadioELETTRONICA
LETTERE
Corso Monforte 39
20122 Milano.

massa, le due alette dei TDA 2004. Il rombo sparisce sollevando il trasformatore di almeno 20 cm dal resto della scatola. Come potrei eliminare questo rombo prodotto dall'amplificatore e dal trasformatore? Vi ringrazio fin d'ora per il vostro aiuto.

*Francesco Samaestri
Trieste*

Il rombo che lamenti può essere provocato dalle lammelle del trasformatore. Hai provato a mettere un supporto di gomma tra il trasformatore e il telaio? Se il disturbo continua, prova a ruotare il trasformatore di 90° e cambia il percorso dei fili di alimentazione e di bassa tensione.



Vi scrivo perché ho un problema da risolvere. Vorrei costruirmi, con il vostro aiuto, un prova circuiti per vedere se il collaggio è venuto senza nessun errore di saldatura. Lo vorrei fare in modo che sia sonoro, che non superi i 9 volt e con una oscillazione oppure con qualche suono adatto al circuito elettrico.

*Aiello Stefano
Ventimiglia (IM)*

Caro Stefano, la risposta alla tua richiesta la potrai trovare a pagina 58 del numero di luglio di Radio ELETTRONICA. Si tratta di un misuratore di buon contatto alimentato a 9 V per ogni transistor e che quando entra in corto genera un segnale audio.



Risfogliando una vostra rivista di diversi anni fa, ho notato la reclame di un articolo che mi interessa. Si tratta del multimetro a forma di penna che voi reclamizzate con il nome di "PEN TESTER". Dato che sono interessato all'oggetto se ne siete ancora in possesso vi porgo di inviarmelo (pagherò alla consegna più spese di spedizione), oppure farmi sapere a chi rivolgermi per averlo.

*Fasciolo Maurizio
Roma*

Sarei interessato all'acquisto della scatola di montaggio del sintetizzatore Orbiter 2000, di cui si è trattato nel numero 2 (Febbraio) 1977 di RadioELETTRONICA. Nel caso, comprensibile, di esaurimento della scatola di montaggio, sarei grato se m'informaste su altri analoghi progetti (e sui relativi prezzi).

Distinti saluti.

Giovanni Damiani
Cari Maurizio e Giovanni, le vostre sono due richieste che RadioELETTRONICA nuova serie purtroppo non è in grado di soddisfare. Come avrete notato, a partire dal numero di gennaio 1982 la nostra rivista è stata del tutto rinnovata. E lo sforzo fatto per cambiare ha anche imposto delle scelte, una delle quali è stata l'eliminazione di tutte le scorte di magazzino.

Abbonati a

Radio Elettronica

pagherai 11 numeri e ne riceverai 12.

RadioELETTRONICA
nuova serie t'ha dato in
sei numeri **93** progetti,
quanti nessun'altra
rivista ha mai dato e
mai darà. Progetti
audaci ma pratici – tutti
collaudati – per
costruire con le tue
mani ogni mese
amplificatori, antifurto,
accessori per l'auto o
la moto, giochi
elettronici, strumenti di
misura,
ricetrasmittenti,
temporizzatori,
servocomandi...

Continueremo così,
perché ci
appassioniamo a fare
questo giornale tutto
utile e vivo che i nostri
eccezionali lettori
aspettano e fanno con
noi.

Prezzo bloccato per tutta la durata
dell'abbonamento, anche se dovesse
aumentare il prezzo di copertina.

Sì, mi abbono!

Cognome e Nome

Via

Cap Città Provincia

NUOVO ABBONAMENTO RINNOVO RINNOVO ANTICIPATO

allego assegno di L. 22.000 non trasferibile intestato a Editronica srl.

allego ricevuta di versamento di L. 22.000 sul conto corrente postale
n. 19740208 intestato a Editronica srl - C.so Monforte 39 - 20112 Milano.

pago fin d'ora l'importo di L. 22.000 con la mia carta di credito Bank
Americard N. Scadenza
autorizzando la Banca d'America e d'Italia ad addebitare l'importo sul
mio conto BankAmericard.

Data Firma

Compilare e spedire questo tagliando a:

Editronica s.r.l. Ufficio Abbonamenti di RadioELETTRONICA
Corso Monforte 39 - 20122 Milano



Caro lettore,

Ecco un autunno ricco di promesse: dal Giappone sta per arrivare il televisore da polso, presto sarà commercializzata la macchina fotografica Sony non più a pellicola ma che scatta immagini a colori su supporto magnetico cancellabile e riutilizzabile, i piccoli computer a basso costo si moltiplicano diventando sempre più alla portata di tutti. L'elettronica continua a vincere: è un treno da prendere subito, un treno dal quale non scendere. È un peccato che in Italia non ci siano molti denari da dedicare alla ricerca in questo campo, è un peccato che, per esempio, la Sardegna, che ha un clima così simile a quello californiano, non sia diventata una specie di Silicon Valley, la mitica vallata americana ormai al centro della tecnologia più avanzata.

Eppure, quel che i grandi gruppi industriali privati o statali non intuiscono è in realtà alla portata anche di un gruppetto di diletanti. Certo, per mettere a punto un nuovo chip ancor più minuscolo di quelli già in produzione occorrono investimenti colossali. Ma l'elettronica non è solo questo. Stephen Jobs, l'inventore del personal computer Apple e iniziatore dell'impero economico che oggi c'è dietro, aveva appena 17 anni quando costruì il suo primo computer (oggi non ne ha più di 26), con un amico, in un box per automobili trasformato in laboratorio.

Basta nulla: un'idea, qualche componente, un saldatore. E l'hobby di un giorno può diventare florida attività per una vita. Ci vuole esperienza, certo, ma l'esperienza è una cosa che si costruisce. E ci vuole fortuna, ma anche questa è una cosa che val la pena di cercare, con determinazione. Soprattutto ci vuole iniziativa e passione. Noi di RadioELETTRONICA siamo qui per questo: per aiutare, per far da stimolo. Ecco perché da questo numero iniziamo a proporre una serie di strumenti in kit, a un costo ragionevolissimo se rapportato alle loro caratteristiche. Per dare a tutti i nostri lettori un formidabile laboratorio base, modulare, compatto, studiato per diventare un fedele e completo testimone di ogni progresso nella costruzione, nel collaudo, nella ricerca elettronica.

Ma in questo numero non c'è solo il primo di questa nuova serie di strumenti. Prova a realizzare Blinkey, il nostro « vincitimidanza elettronica ». Oppure la lampada che al mattino ti sveglia accendendosi dolcemente in modo progressivo. O qualcuno dei dieci progetti su Ideabase. Ce n'è per tutti i gusti...

Buon divertimento

LA REDAZIONE

Esclusivo

Il laboratorio è mio e me lo faccio io

Ecco la grande opportunità che RadioELETTRONICA, a partire da questo numero, ti offre: tutta una serie di strumenti di grande affidabilità, robustezza e praticità. E per di più economici e modulari, per poter essere usati con un elegante e razionale rack da 19 pollici. Insomma un vero e proprio laboratorio

Quante volte, ciascuno di noi, trovandosi davanti a un magnifico progettino, lo ha esaminato, soppesato, confrontato, valutato nel costo dei componenti, dello stampato, della scatola, degli... imprevisti e poi, dopo un prorompente entusiasmo, in un momento di rara lucidità e di buon senso, si è semplicemente chiesto: « Va bene, ma poi come faccio a verificare se funziona, come funziona e a metterlo a punto? Chi posso consultare che abbia un laboratorio così attrezzato, che lo sappia usare, e che disponga del tempo e della buona volontà necessari per aiutarmi? ».

Ecco: è questa la domanda faticosa di ogni dilettante. La stessa che anche noi ci siamo posti più volte. Sempre la solita irrisolvibile domanda, finché ce ne eravamo persino dimenticati.

Finalmente, però, RadioELETTRONICA ha preparato una risposta a questo inquietante quesito. RadioELETTRONICA, a partire da questo numero, ti aiuta a costruire il tuo laboratorio. Un'idea semplice

e al tempo stesso grandiosa, che non è mai apparsa in nessun'altra rivista di elettronica o di hobby, in esclusiva per te.

E si badi bene: RadioELETTRONICA non si limiterà a farti realizzare solo qualche strumento, più o meno bello, più o meno valido, o realizzabile con il solito integrato strambo comparso una volta sul mercato e a un prezzo da cena al grand hotel. Non una scatola tonda, una quadra e una triangolare e chi più ne ha più ne metta.

Quello che RadioELETTRONICA ti propone di costruire è una vera e propria serie di strumenti, creata appositamente per il labora-

torio del dilettante che sa quel che vuole fare e sviluppata secondo un preciso criterio logico ed estetico, una serie così funzionale e valida da costituire il parco strumenti necessario per il laboratorio di studio o addirittura di produzione.

Niente di trascendentale o costosissimo, beninteso: per la ricerca ad alto livello esistono strumenti meravigliosi e sofisticatissimi che costano, giustamente, una barca di quattrini, e che non rientrano nel nostro intento.

Ma, a questo punto, basta con le parole e veniamo ai fatti: questo è il programma della serie di strumenti di RadioELETTRONICA.

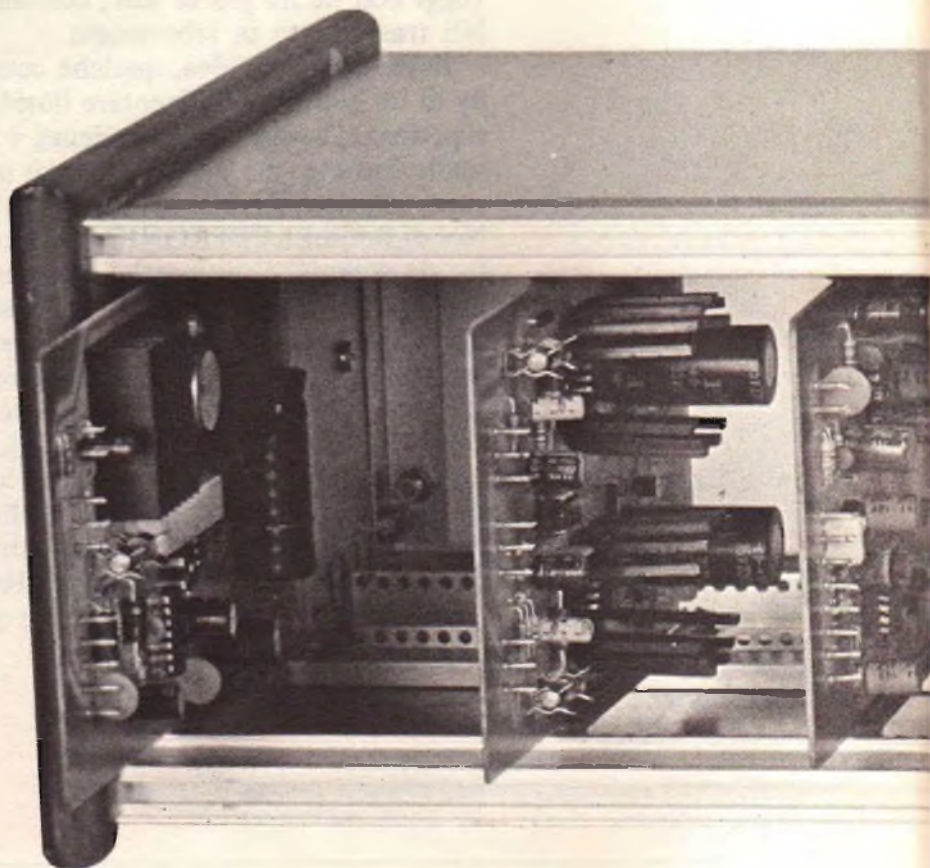

● Gli strumenti sono realizzati ciascuno su una cartolina di tipo Eurocard (o più, se occorre), da 100 mm x 160 mm, con connettore professionale a 31 pin per il supporto e per l'alimentazione (*vedere fotografie*).

● L'alimentazione per ogni cartolina è ottenuta con 2 x 15 Vac, ovvero ± 15 Vdc. È quindi presente, sempre, sulla scheda la parte raddrizzatrice e quella stabilizzatrice.

● Qualsiasi strumento può essere usato con la serie di RadioELETTRONICA, oppure da solo, in scatola a sé stante, con la sola aggiunta del trasformatore o della connessione a una adeguata fonte di energia.

● Tutti gli strumenti sono utilizzabili ovunque, perché sono costruiti con materiali comuni e di facile reperibilità.

● Sono facili da costruire. Non occorre ricorrere a sofisticate apparecchiature per tararli una volta costruiti o per controllarli durante l'uso.

● Sono progettati in modo da sopportare un uso non molto attento: non si guastano facilmente, nemmeno se usati in modo improprio, o compiendo manovre errate.

● L'affidabilità e la precisione delle letture, se montati correttamente, sono a livello di linea di produzione (del tipo cioè hobbistico medio alto e alto).

● È possibile l'intercambiabilità totale nelle scatole di interconnessione e di alimentazione (modulari a rack 19 pollici), con il solo rispetto delle dimensioni del frontale.

● Tutta la serie è sviluppata secondo caratteristiche di modularità, su multipli di un pannello largo, nella misura minima, 2,5 cm.

● Gli strumenti non richiedono mai tensioni superiori a circa 40 volt: massima sicurezza di conseguenza per l'operatore. La rete a 220 Vac è limitata alla sola presa d'ingres-

so, che peraltro è del tipo ad alta sicurezza.

Ecco dunque il decalogo delle regole e delle caratteristiche a cui si atterrà strettamente la serie degli strumenti di RadioELETTRONICA.

A questo punto si dovrebbe pubblicare l'elenco, lunghissimo, di quanto è già stato studiato e preparato e di quanto ci si accinge a fare.

Ma svelare ora questa formidabile lista sarebbe come rovinare la festa, come aprire i pacchi dei doni una settimana prima della notte di Natale.

Per adesso, in questo numero, solo un assaggio: uno strumento a molti usi, semplice ma utilissimo. Anche noi ce ne serviamo. Nella foto ne vedi anche altri: ma te ne parleremo la prossima volta.

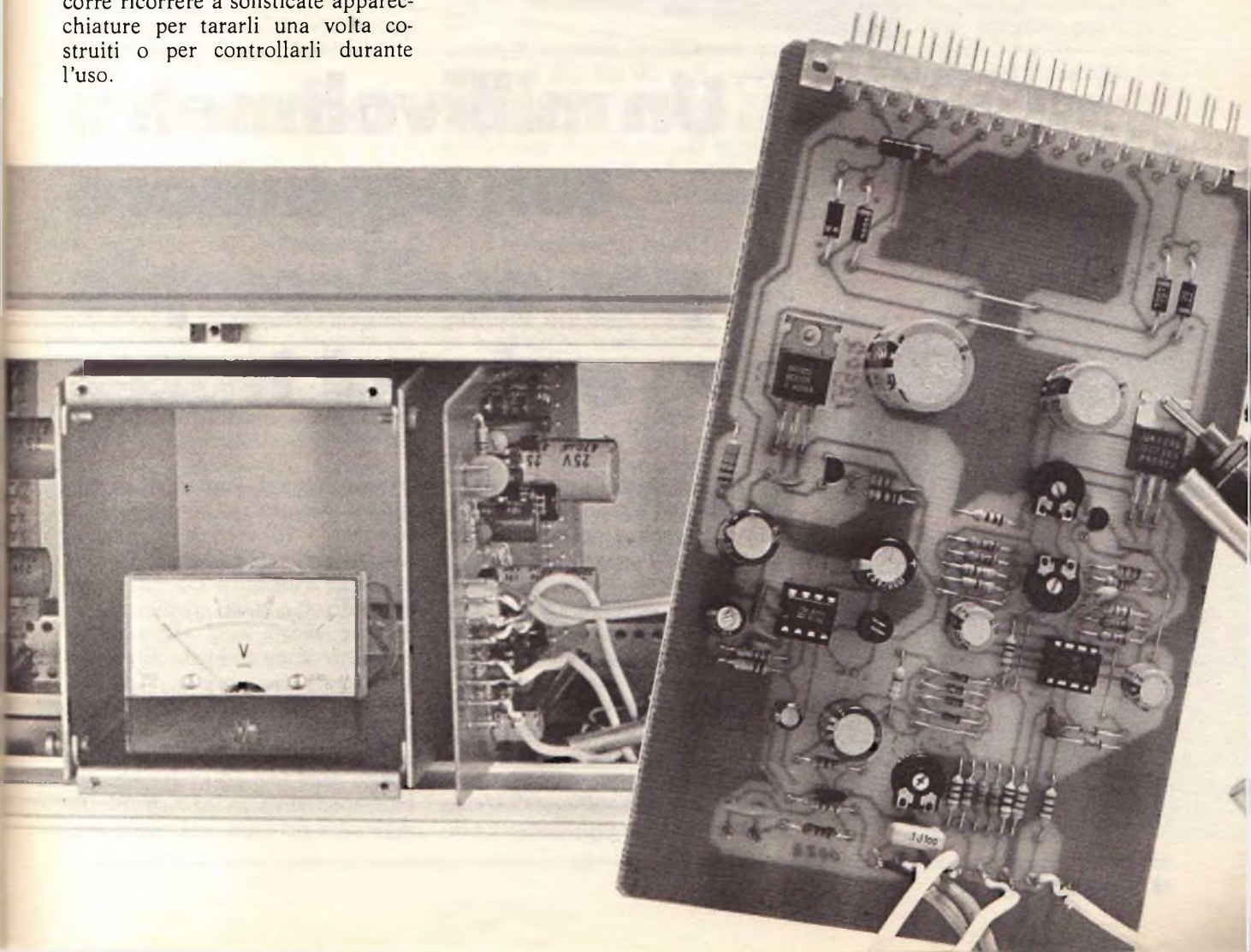

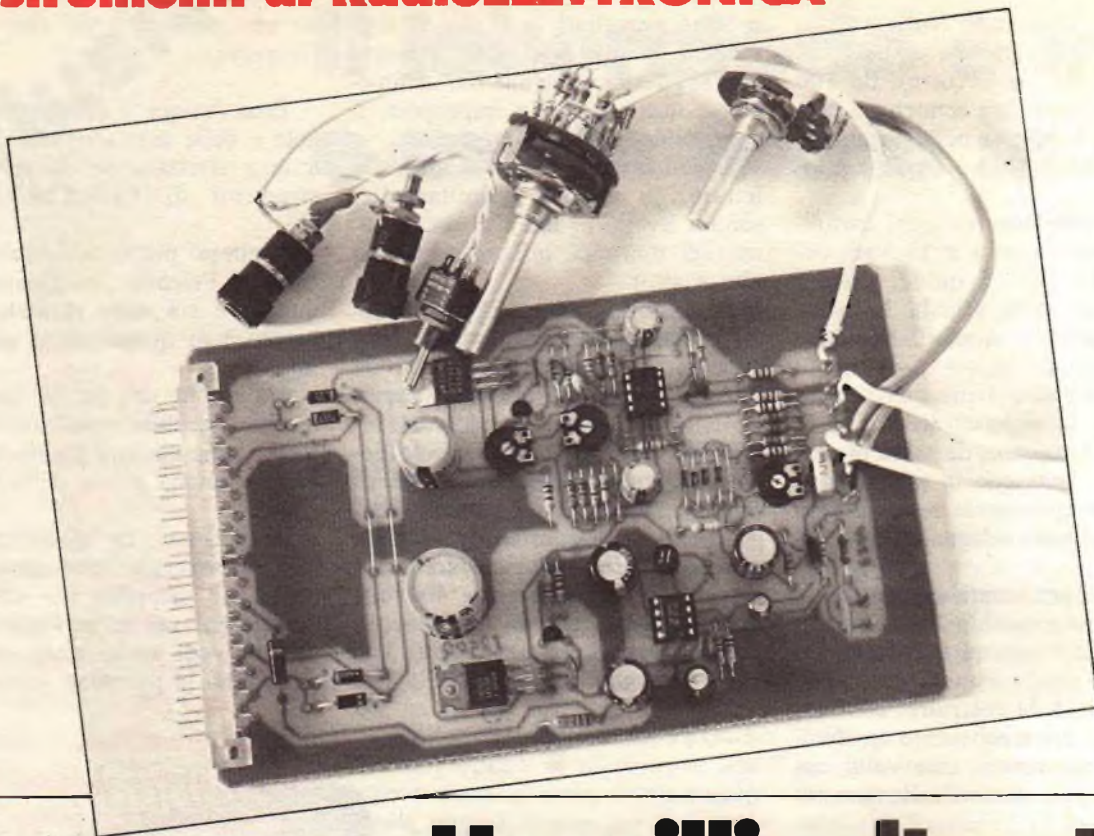

Un millivoltmetro con espansore per oscilloscopio e signal tracer

Avete mai provato a leggere un millivolt in un normale tester? Ecco il primo dell'eccezionale serie di strumenti modulari che RadioELETTRONICA offre ai suoi lettori

Vanno tanto di moda i tester digitali e sono veramente eccezionali e insostituibili se adoperati per l'uso per cui sono nati. Quando però si devono fare delle letture di controllo, dove la precisione della lettura deve lasciare il posto all'immediatezza, ecco che vengono sostituiti dal più modesto, ma pratico, tester analogico. Se poi quest'ultimo è di tipo elettronico, meglio ancora.

Ma perché questa prima scelta è caduta su un millivoltmetro? L'elettronica odierna, transistorizzata e in-

tegrata è fatta di tensioni di piccolo valore; raramente in un integrato si superano i 10 volt; in pochissimi casi si arriva alle decine di volt; in genere i segnali sono nell'ordine dei millivolt e in tali condizioni non è facile vedere quel che succede.

Solo facendo in modo di non disturbare il circuito che si sta esaminando prelevandone solo quella piccola quantità di energia da misurare che ci occorre, e amplificando questo poco fino ad averne una lettura accettabile su uno strumento, si riesce a rendersi conto della esat-

tezza delle nostre operazioni, oppure di come effettuare un nostro intervento, dove occorre. In genere, nei nostri circuiti circolano segnali nell'ordine delle decine di millivolt: con questo strumento possiamo arrivare a leggere 1 millivolt senza difficoltà alcuna, là dove un tester normale si ferma molto ma molto prima.

Sulla scheda sono presenti i circuiti relativi alla parte millivoltmetro; all'amplificatore per oscilloscopio (espansore per 10), l'amplificatore di bassa frequenza e l'alimentatore a tensioni positiva e negativa per i tre circuiti.

Il commutatore di portata, col partitore d'ingresso, comuni al millivoltmetro e all'espansore, il controllo di volume per la bassa frequenza, il deviatore AC.DC e le boccole d'entrata saranno sul frontino dello strumento; l'altoparlante deve essere collegato al pin di uscita della B.F.; pure ai pin di uscita va collegato il trasformatore come diremo.

Lo schema elettrico

(Fig. 1)

Il segnale da misurare viene portato alla scheda da R_1 ; da qui prende le 2 vie, del millivoltmetro e dell'espansore.

I due diodi D_1 e D_2 presenti subito dopo R_1 proteggono l'integrato IC_1 dai danni che gli deriverebbero qualora all'ingresso (R_1) fosse applicata una tensione troppo alta per poter essere trattata convenientemente. Si nota subito, intanto, che IC_1 è un integrato con ingresso a FET, quindi un poco più delicato degli altri integrati tutti di transistor.

Il diodo D_1 tosa ogni tensione positiva a circa 0,5 volt; D_2 ogni tensione negativa. Il circuito del millivoltmetro è costruito attorno all'amplificatore operativo IC_1/A .

Il segnale è inviato all'ingresso non invertente (pin 3) per potere sfruttare appieno la caratteristica ad alta impedenza dell'ingresso di tale operazione.

L'ingresso invertente è racchiuso sull'uscita attraverso un circuito

raddrizzatore a ponte di diodi e una rete attenuatrice a scala per la determinazione del guadagno voluto.

Quando, sul pin 3, è presente una tensione positiva rispetto alla massa del circuito (l'altro capo di D_1 e D_2 rispetto R_1 , per intenderci), l'uscita di IC_1/A diventa positiva verso massa quel tanto che basta perché, attraverso il ponte e la rete di attenuazione, scorra corrente finché l'ingresso invertente (pin 2) si trovi a pari tensione con l'ingresso non invertente (pin 3). In questa condizione dal pin 1 esce corrente che, attraverso D_3 e D_6 e in mezzo R_{10} , R_{12} e lo strumento, stabilisce ai capi di R_{14} una tensione che, partita da R_{13} con R_9 e P_2 , quindi da R_8 con R_2 , determina su R_2 la tensione voluta, pari a quanto iniettato in pin 3.

Quando su pin 3 c'è tensione negativa, la corrente scorre in senso inverso verso pin 1 attraverso D_5 e D_4 .

Con P_2 è possibile variare la partizione di R_{13} con R_9 e P_2 , quindi variare la corrente che scorre in pin 1, nell'uno o nell'altro senso. Infine la corrente che scorre nel milliamperometro, inserito nel ponte raddrizzatore, effettua, con l'indice, la misura.

La resistenza R_{11} posta fra il pin 1 di IC_1/A e R_{14} , cioè a scavalcare il ponte di diodi, serve a limitare il guadagno dell'amplificatore quando in ingresso la tensione è nulla; se non ci fosse, l'uscita continuerebbe a pendolare fra il positivo e il negativo, portando in conduzione ora la coppia D_3 , D_6 , ora la coppia D_5 , D_4 rendendo particolarmente difficoltosa e instabile la posizione di zero dello strumento. In senso opposto agisce R_{10} : costringendo una corrente minima a passare dai diodi, così che le inevitabili differenze fra i diodi stessi all'inizio di conduzione siano meno avvertibili.

Quando il segnale in misura è una tensione alternata, C_2 si carica rapidamente attraverso i diodi, e si scarica lentamente attraverso R_{10} e R_{12} più lo strumento; la soglia di circa 0,5 volt per diodo è annullata dall'amplificatore operativo che salta a ogni alternanza oltre

tale soglia, per mantenere sul pin 2 la tensione di inseguimento al pin 3.

Se ne deduce che, per una sinusoide in ingresso, entro la banda di frequenze accettate dallo strumento, l'indicazione letta corrisponde al valore picco della sinusoide stessa con buona approssimazione.

Per le frequenze basse, il taglio è determinato dalla capacità di C_2 che si scarica su R_{10} e R_{12} più lo strumento.

Per le frequenze alte, la limitazione maggiore è dovuta alla risposta in frequenza dell'integrato stesso. La resistenza R_{12} costituisce una limitazione alla corrente massima che può percorrere il milliamperometro e C_{18} è un filtro ulteriore per l'alternata.

L'inizio scala, per tensione d'ingresso nulla, può essere centrato esattamente compensando l'errore dell'operazionale con P_1 e R_3 . Le resistenze R_4 , R_5 , R_6 , R_7 costituiscono un doppio partitore per facilitare l'operazione.

Il condensatore C_1 corregge leggermente la curva di risposta alle frequenze alte. Dati tecnici della sezione millivoltmetro:

Foto 1



Foto 2



Figura 1

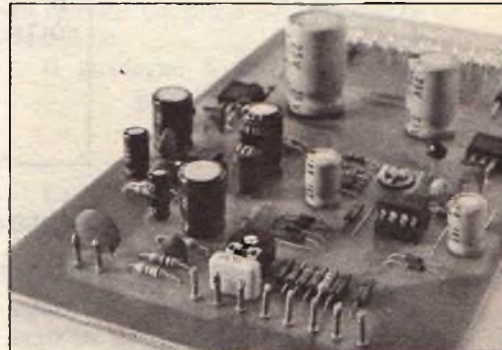

SCHEDA (0028) MILLIVOLTMETRO AC/DC + MONITOR BF E
MULTIPLICATORE PER OSCILLOSCOPIO (x10)

► strumento di lettura previsto: 1 mA f.s. oppure 1,5 mA f.s.

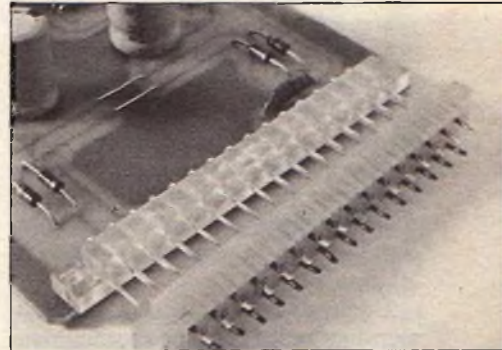
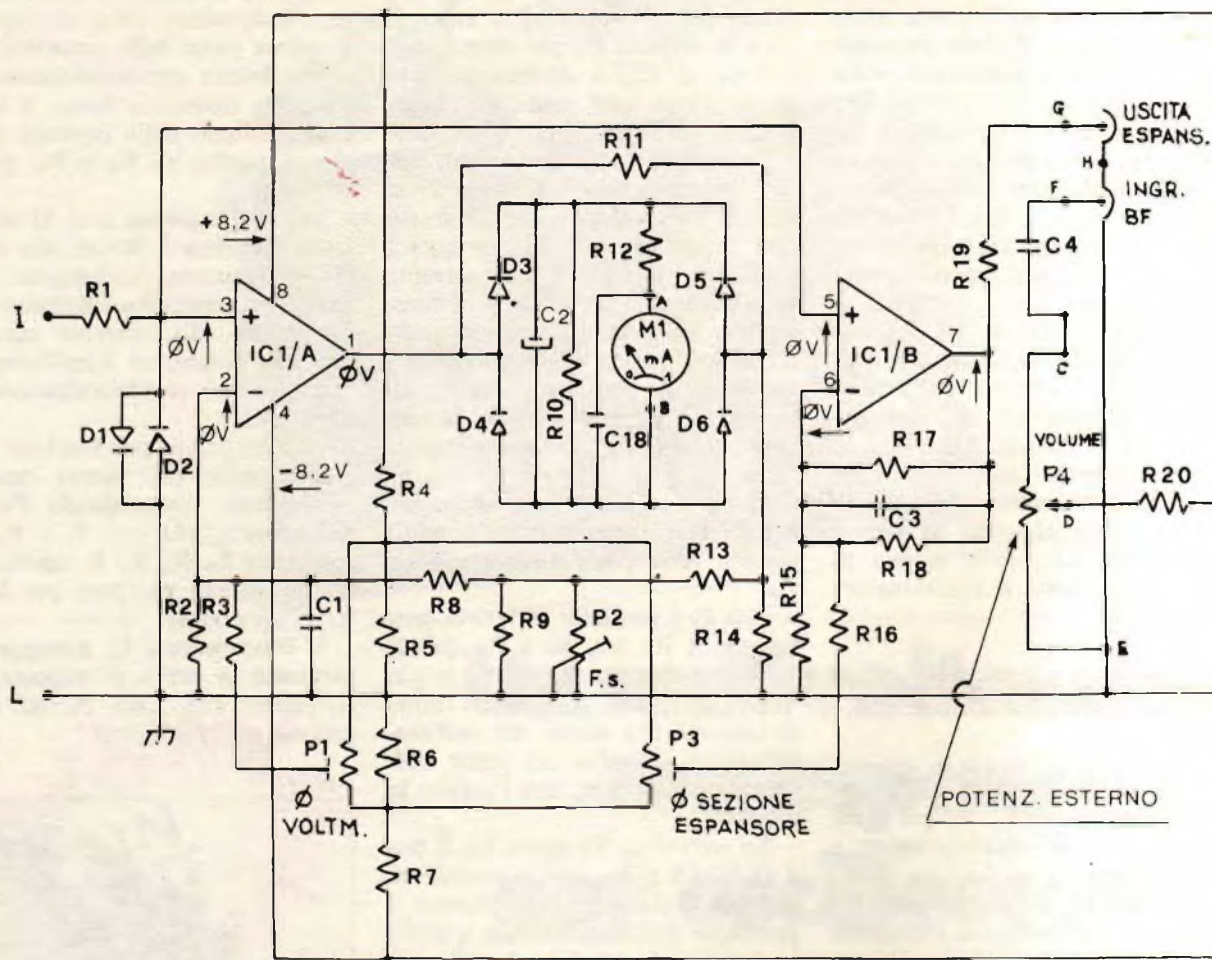
Si è scelto questo valore perché è tra i più facilmente reperibili a un costo accettabile e ha un equipaggio sufficientemente robusto per resistere a un po' di maltrattamenti, cosa essenziale per un apparecchio, come questo, di servizio continuo in laboratorio.

Come si vede, si utilizza uno strumento molto comune, normalmen-

te venduto come: « voltmetro DC », a 15 volt fondo scala; con molta cura lo si apre e se ne cortocircuita la resistenza interna, da 15 kohm.

Questo perché il fondo scala « 15 » è più utile e comodo; in tal caso, P₂ va tarato per la lettura minima 15 mV f.s. e le scale successive saranno:

15 mV; 150 mV; 1,5 V; 15 V; 150 V.

Anche altre scale sono possibili;

normalmente chi non vuole intervenire sul milliamperometro utilizza il f.s. per 1 mA: così se ne può avere:

10 mV; 100 mV; 1 V; 10 V; 100 V.

Non si consiglia di spingere la sensibilità oltre i 10 mV f.s., perché si rischia di accostarsi troppo ai limiti di funzionamento della piastrina. A titolo informativo, talvol-

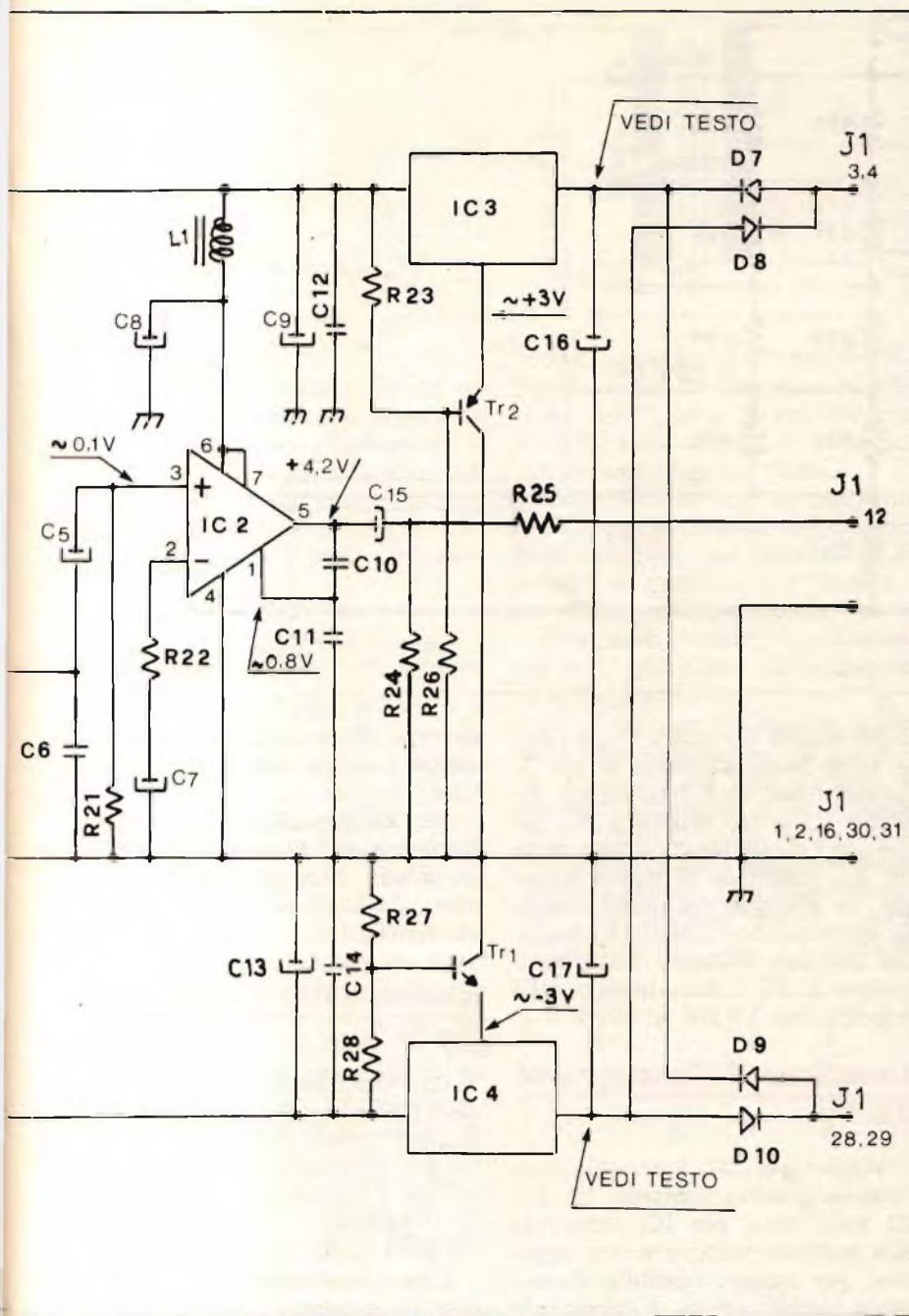

ta si è però imposto un f.s. di adirittura 3 mV, con ottimi risultati.

Il partitore di ingresso

Come si è visto, l'ingresso al millivoltmetro è direttamente fatto sulla resistenza di protezione R_1 ; per poter effettuare una lettura in tensione, quindi per poter utilizzare la piastrina, in genere, occorre ripor-

tare ogni tensione a un valore accettabile dall'ingresso che fa capo alla R_1 . Questo si ottiene costruendo un partitore resistivo e commutando, di volta in volta, la presa più opportuna sul partitore stesso, per esempio, con un normale commutatore. Come si vede dalle fotografie, secondo lo schema di fig. 2.

Si sono usate sempre coppie di resistenze in parallelo (per esempio: 2 da 180 kohm = 90 kohm) per

evitare di acquistare le introvabili resistenze della serie « 9, ... ». Con S_1 si può cortocircuitare il condensatore in serie all'ingresso:

- con S_1 chiuso (condensatore in cortocircuito) si può effettuare la lettura della componente continua, più la componente alternata (o della sola continua, se non vi è l'alternata) di una tensione;
- con S_1 aperto (condensatore in serie al partitore di ingresso), si effettua la lettura della sola componente alternata, la continua è esclusa.

Da notare: il partitore d'ingresso è comune all'espansore.

Circuito espansore (amplificatore per 10 a larga banda)

È la parte veramente più semplice del circuito: il secondo dei 2 amplificatori operazionali contenuti in IC₁ è collegato come amplificatore a guadagno 10 in continua e in alternata, a larga banda (0 ÷ > 200 kHz).

Anche in questo caso l'ingresso è effettuato sul non invertente (pin 5) per l'alta impedenza, ed è in comune col pin 3 del primo operazionale.

Il guadagno è determinato da:

$$\frac{R_{17} // R_{18}}{R_{15}} + 1;$$

La resistenza R_{16} è abbastanza alta da non turbare il circuito, e serve, come si vedrà, con P_3 (così come la R_3 con P_1 per il primo circuito) per compensare l'errore di zero in uscita dell'amplificatore.

Il condensatore C_3 limita la risposta dell'operazionale alle frequenze alte e quindi riduce il fruscio dell'amplificatore stesso. La resistenza R_{19} è solo una protezione per l'uscita, per non rischiare danni all'integrato in caso di manovre errate.

Il « signal tracer », o più semplicemente l'amplificatore di bassa frequenza, è un semplice, schietto amplificatore di BF costruito attorno al minuscolo TBA820 M (M sta per minidip) della SGS.

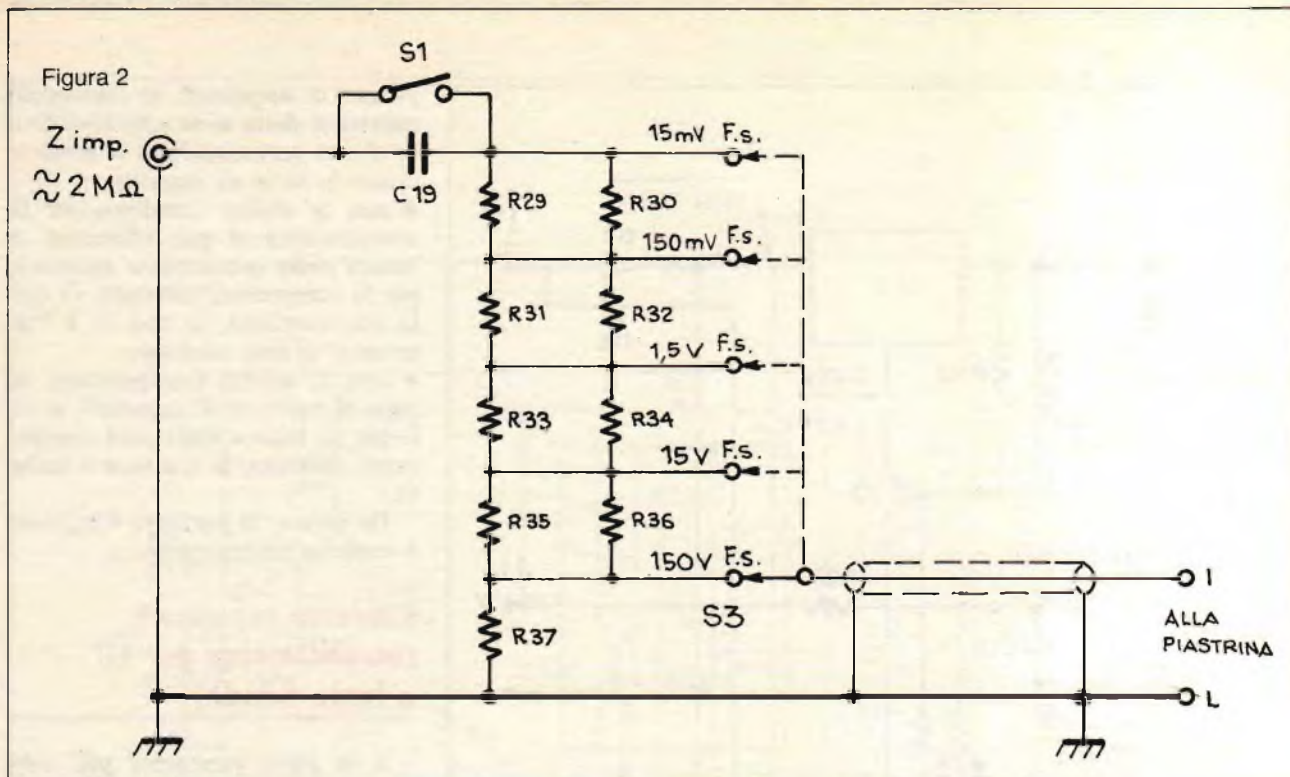

La potenza a disposizione è poca, ma è più che sufficiente per pilotare un altoparlante da 0,3 ÷ 0,5 W da 8 ohm o, meglio, da 16 ohm.

Il condensatore C_4 serve per disaccoppiare la continua al potenziometro di volume ed è inserito, per comodità, sulla piastrina, mentre il potenziometro è naturalmente a pannello.

La resistenza R_{20} protegge, come sempre, l'ingresso di IC_2 da sovraccarichi accidentali (col volume al massimo), mentre, con C_6 , serve a filtrare un poco del rumore in ingresso (e tagliare la RAI-TV o la emittente locale più forte!). Per la polarizzazione dell'ingresso di IC_2 vi è la R_{21} ; C_5 accoppia all'ingresso il segnale in alternata.

La resistenza R_{22} è l'equivalente di R_{15} nello stadio espansore, mentre l'equivalente del parallelo di R_{17} e R_{18} è interna all'integrato; in questo caso, però, occorre una separazione da massa per la componente continua attraverso la R_{22} : a ciò provvede C_7 che determina, con la stessa, il taglio alla parte bassa delle frequenze audio da riprodurre.

I condensatori C_{10} e C_{11} determinano invece il taglio in alto e frenano possibili inneschi di IC_2 . Il

condensatore C_{15} separa l'uscita dalla componente continua al pin 5. La resistenza R_{24} è presente per garantire un carico minimo a IC_2 , anche con l'altoparlante staccato, mentre R_{25} , limitando il carico massimo, lo protegge convenientemente da eventuali cortocircuiti in uscita. Un ulteriore filtraggio sull'alimentazione di IC_2 è dato da C_8 e dalla impedenza $VK200$ ai pin 6 e 7.

La sezione di alimentazione (Fig. 3)

Mentre per IC_2 basterebbe una tensione positiva compresa tra 3 e 12 volt, circa, per IC_1 occorrono una tensione positiva e una negativa, per quanto possibile simmetriche rispetto massa. I calcoli e le prove portano alla scelta di una tensione di + e - 8 volt circa, ma poiché i regolatori da 8 volt non sono facili da trovare, si è preferito usare il circuitino che vedete sullo schema, per sollevare di circa 3 volt dei normali, reperibilissimi stabilizzatori da 5 volt. In questo modo, inoltre, se uno dei due fosse leggermente (oltre 0,5 volt) diverso dall'altro, è molto semplice aggiustarlo usando, per R_{23} e per R_{26} , per esempio, quel valore di re-

sistenza più prossimo a quanto indicato, per riportarlo alla giusta misura.

Per l'alimentazione occorre un trasformatore che abbia il secondario a non meno di 9 + 9 volt e non più di 15 + 15 volt (o brucia tutto!).

Realizzazione pratica

(Fig. 4 e 5)

Una sola indicazione. Sullo stampato trovate impressi, nel rame, dei puntini; questi indicano:

- per gli integrati: il pin 1
- per i condensatori elettrolitici: il positivo
- per i diodi: il catodo

E tante raccomandazioni. Una per ogni componente: che sia ben pulito, ben saldato, ben curato nella giusta posizione di inserzione, che non sia mai di recupero! Per ciascuna saldatura: deve essere perfetta. Per ogni collegamento: deve essere esatto.

Montate prima le resistenze, poi i diodi, quindi i cavallotti fra pista e pista. A questo punto fermatevi e controllate tutto molto accuratamente.

Attenzione: all'infuori di D_8 e D_9 , tutti i diodi sono orientati in

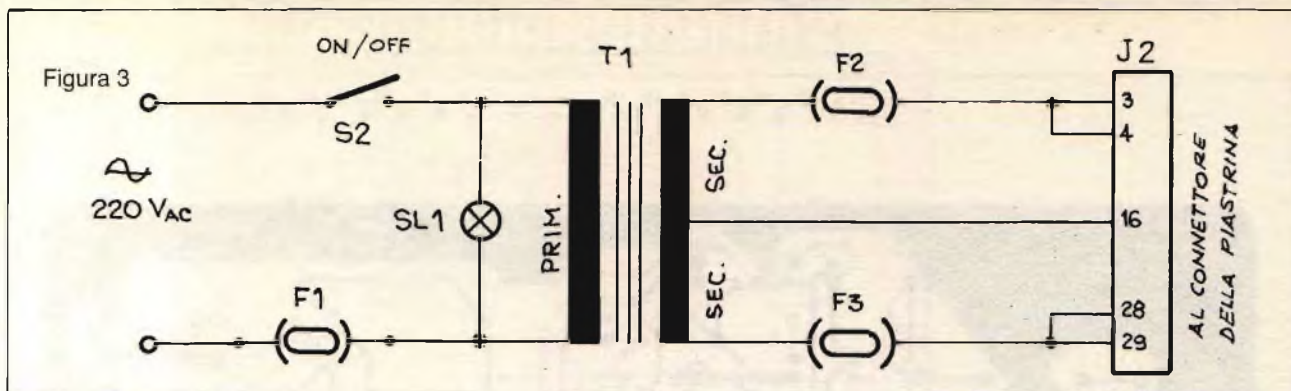

modo uniforme.

Dopo aver corretto eventuali errori, senza rimandarli a piastra finita, procedete coi condensatori e col resto. A piastra completa, un nuovo controllo, da capo; si corregge qualche altro svarione, si controlla di nuovo e si passa, finalmente, al collaudo.

Il collaudo della piastra

Per la prova della piastra e il collaudo occorrono poche cose: un trasformatore per l'alimentazione, con secondario, per esempio da 15 + 15 volt, come già accennato, oppure con 2 secondari a 15 volt, in grado, comunque, di fornire almeno 0,1 A al secondario, per ramo: per questa e per le altre schede che verranno, potreste preparare un circuitino di alimentazione con un trasformatore da 10 ÷ 20 VA e con secondario a 15 + 15 volt, che vi servirà sempre, esclusi gli alimentatori di potenza (fig. 3).

Lo potete montare su una basetta di legno, con dei morsetti a vite per i vari fili e con l'interruttore S₂ su una squadretta solidamente fissata e comoda da usarsi. Preparate

inoltre un paio di cavetti in filo flessibile, magari uno nero ed uno rosso, lunghi circa 20 cm, con una pinzetta a coccodrillo, del tipo isolato con guaina, per parte.

Occorrono inoltre un cacciavite piccolo per la manovra dei trimmer potenziometrici, un buon tester, di sensibilità qualsiasi, ma preciso e un altoparlantino qualsiasi.

Ora, naturalmente, il milliamperometro; qui, come già accennato, la scelta sta a Voi.

Se dovete acquistarlo, si suggerisce uno strumentino da 1,5 mA, da 2 pollici; per l'uso in rack, la larghezza massima dello schermo deve essere di circa 6 cm, come quello che vedete nelle fotografie. Senza collegare il milliamperometro, cortocircuitate con un cavetto coi coccodrilli i pin 1 e 2 di ingres-

so (R₁ a massa) e con l'altro cavetto i pin 6 e 7 (ingresso BF a massa). Inserite i connettori di alimentazione, o, se contate di usare la piastra da sola, saldate i tre fili del trasformatore e date tensione.

Col tester collegato per 50 volt f.s. in continua, leggerete il positivo raddrizzato e il negativo: devono essere (prima degli integrati stabilizzatori) circa:

per trasformatori
da: 9 + 9 Vac : + 13Vdc e — 13 Vdc

da: 12 + 12 Vac : + 17Vdc e — 17 Vdc

da: 15 + 15 Vac : + 20Vdc e — 20 Vdc

Si ripetano qui le tensioni riportate a schema, ricordando che sono misurate verso massa con gli ingressi in cortocircuito.

pin	1	2	3	4	5	6	7	8
Integrato								
IC ₁	∅	∅	∅	— 8,2	∅	∅	∅	+ 8,2
IC ₂	∅,8	—	∅,1 ÷ ∅,3	∅	4,1	8,2	8,2	n.c.

Foto 3



Foto 4



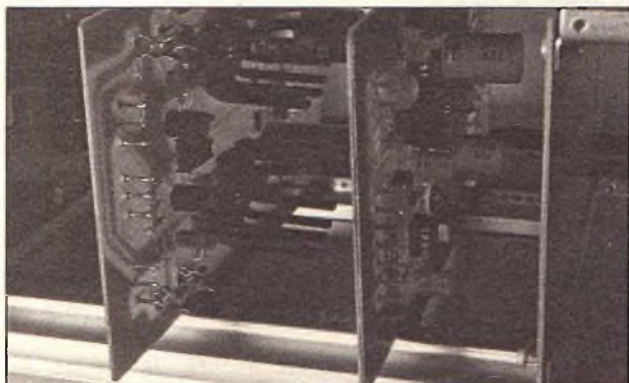
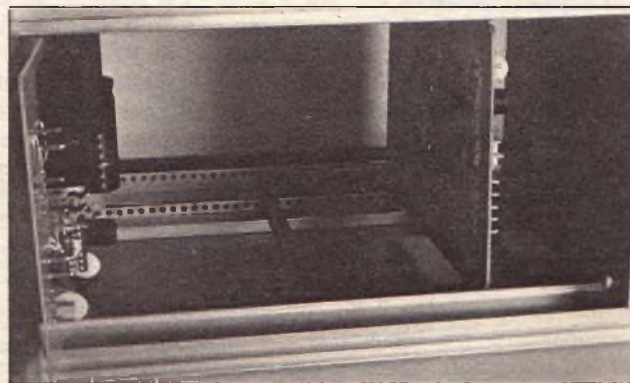

Figura 4

► Prove e regolazioni

Sempre nelle stesse condizioni del collaudo: collegate il tester posizionato a 2 V f.s. in corrente continua e regolate lentamente P_1 per la lettura quanto più prossima possibile allo 0. Il + va sul pin 9, il — sul 10.

Collegate il tester sui pin 3 e 4 (non importa la polarità) e regolate P_3 per lo 0 in lettura. Levate la tensione di alimentazione. Cablate le varie connessioni all'ingresso della piastrina: attenuatore, boccole, deviatore; la presa di uscita dell'espansore e quella di ingresso della BF, il potenziometro di volume; con due fili collegate il milliamperometro col + al pin 9 e il — al pin 10 e con altri 2 fili collegate l'altoparlante fra i pin 1 o 2 e il 12 del connettore. Staccate ora i ca-

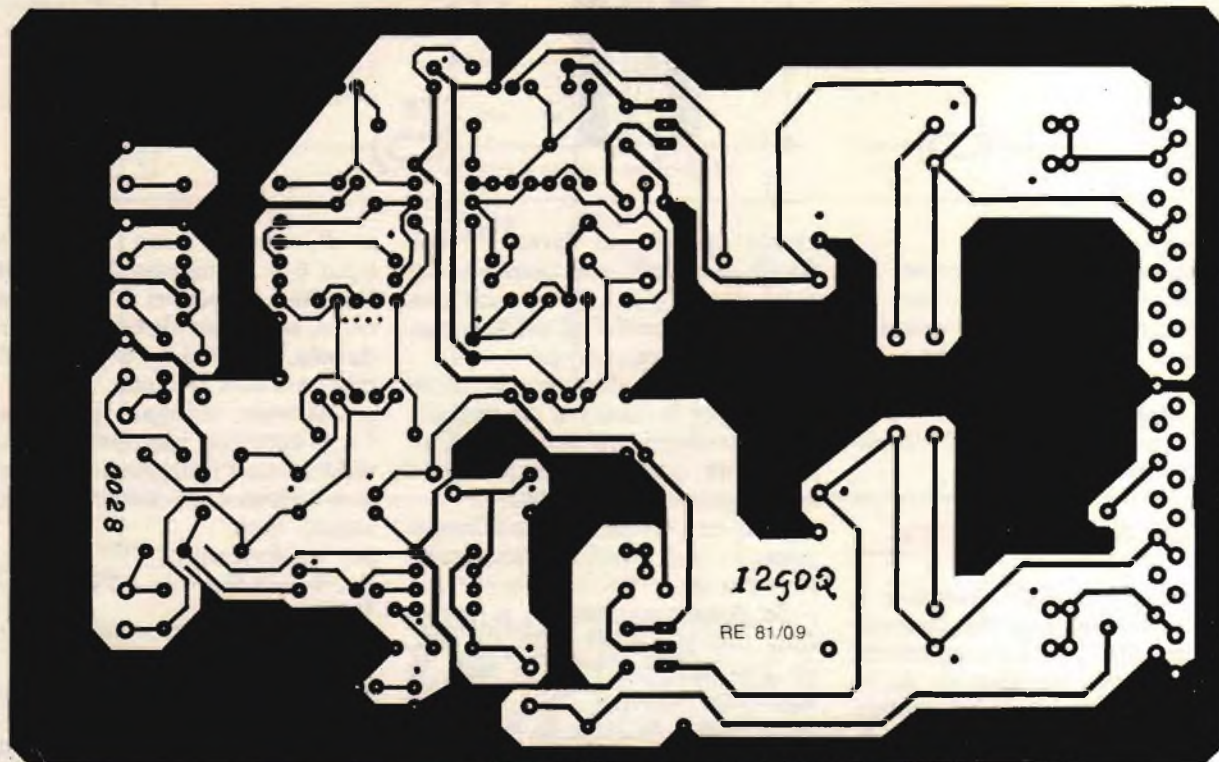
vetti coi cocodrilli e col primo collegate l'ingresso dell'attenuatore (boccola) con la resistenza R_{27} (4,7 kohm) dalla parte che va verso l'integrato stabilizzatore IC_3 , curando di non fare cortocircuiti inutili.

Commutate l'attenuatore di ingresso nella posizione 15 V (se avete usato lo strumento con f.s. 1,5 o 15) o 10 V (se avete usato lo strumento da 1 mA con fondo scala 1 o 10).

Date l'alimentazione e regolate P_2 per la lettura 8,2 ovvero quel valore che leggete col tester sullo stesso punto verso massa. Levate l'alimentazione.

Spostate il collegamento prima del condensatore d'ingresso, quello fra l'attenuatore e la boccola; l'altro capo del cavetto portatelo all'anodo di D_7 . Collegate il secondo cavetto fra il capo caldo della pre-

sa d'uscita dell'espansore (polo centrale) e il capo caldo della presa d'ingresso di BF. Commutate l'attenuatore al massimo (150 V o 100 V, secondo la scelta fatta) e regolate il potenziometro di volume al minimo.

Date tensione di alimentazione; il voltmetro leggerà:

per il trasformatore a		
9 Vac + 9 Vac	~	12,5 V
12 Vac + 12 Vac	~	17 V
15 Vac + 15 Vac	~	21 V

Aumentando a poco a poco il volume sentirete in altoparlante il ronzio a 50 Hz, che indica che ogni parte della piastra è in ordine. Levate l'alimentazione. Scollegate i due cavetti; la piastra è pronta all'uso.

Ricordate ancora: la lettura del ►



Figura 5

Componenti

RESISTENZE

- R₁: 10 kΩ ¼ W (marrone, nero, arancio, oro)
 R₂: 10 kΩ ¼ W (marrone, nero, arancio, oro)
 R₃: 1 MΩ ¼ W (marrone, nero, verde, oro)
 R₄: 4,7 kΩ ¼ W (giallo, viola, rosso, oro)
 R₅: 1 kΩ ¼ W (marrone, nero, rosso, oro)
 R₆: 1 kΩ ¼ W (marrone, nero, rosso, oro)
 R₇: 4,7 kΩ ¼ W (giallo, viola, rosso, oro)
 R₈: 47 kΩ ¼ W (giallo, viola, arancio, oro)
 R₉: 10 kΩ ¼ W (marrone, nero, arancio, oro)
 R₁₀: 4,7 kΩ ¼ W (giallo, viola, rosso, oro)
 R₁₁: 470 kΩ ¼ W (giallo, viola, giallo, oro)
 R₁₂: 1 kΩ ¼ W (marrone, nero, rosso, oro)
 R₁₃: 47 kΩ ¼ W (giallo, viola, arancio, oro)
 R₁₄: 1 kΩ ¼ W (marrone, nero, rosso, oro)
 R₁₅: 1 kΩ ¼ W (marrone, nero, rosso, oro)
 R₁₆: 22 kΩ ¼ W (rosso, rosso, arancio, oro)
 R₁₇: 18 kΩ ¼ W (marrone, grigio, arancio, oro)
 R₁₈: 18 kΩ ¼ W (marrone, grigio, arancio, oro)
 R₁₉: 2,2 kΩ ¼ W (rosso, rosso, rosso, oro)
 R₂₀: 10 kΩ ¼ W (marrone, nero, arancio, oro)

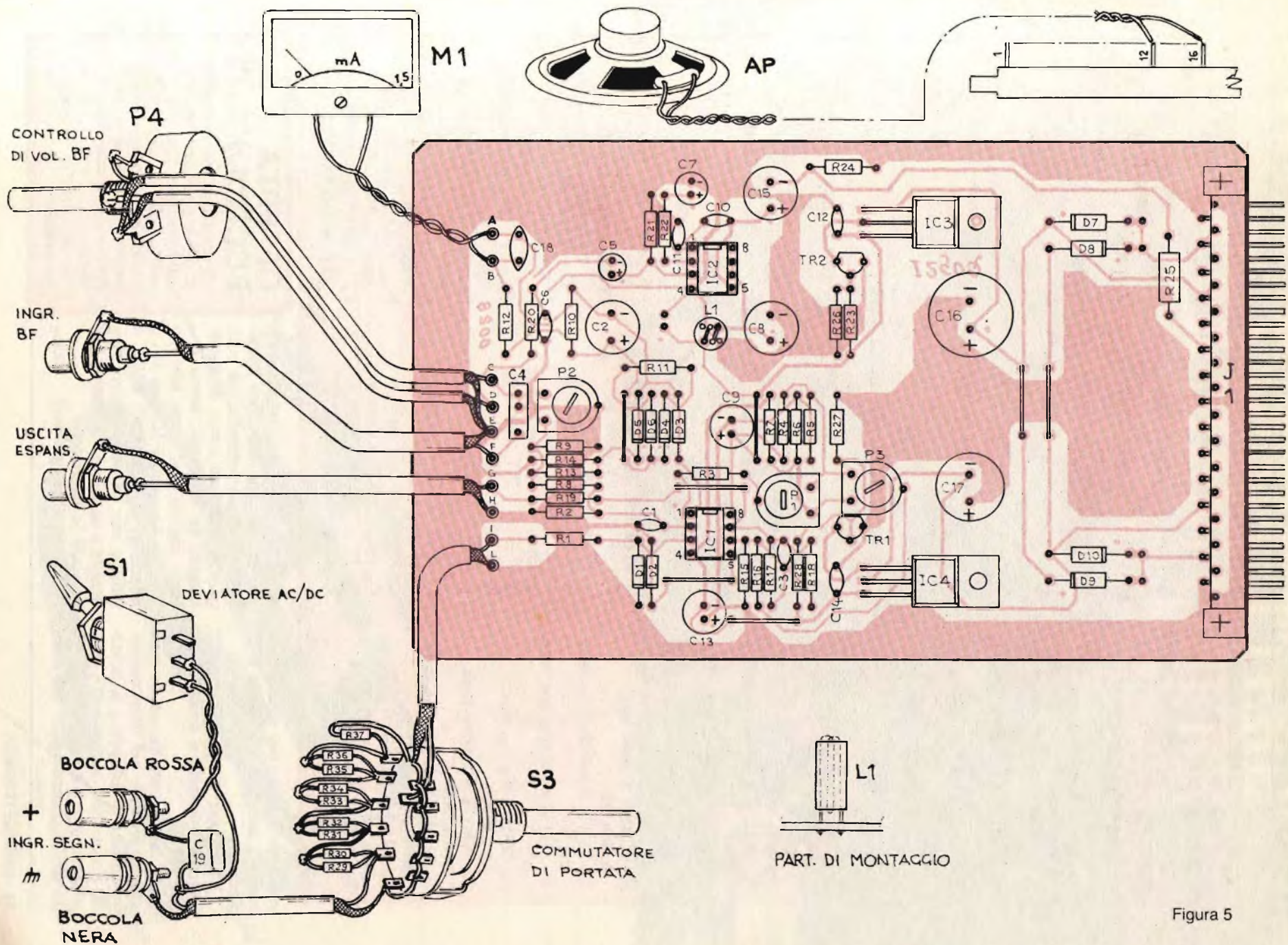
- R₂₁: 100 kΩ ¼ W (marrone, nero, giallo, oro)
 R₂₂: 100 Ω ¼ W (marrone, nero, marrone, oro)
 R₂₃: 4,7 kΩ ¼ W (giallo, viola, rosso, oro)
 R₂₄: 100 Ω ½ W (marrone, nero, marrone, oro)
 R₂₅: 22 Ω ½ W (rosso, rosso, nero, oro)
 R₂₆: 2,2 kΩ ¼ W (rosso, rosso, rosso, oro)
 R₂₇: 2,2 kΩ ¼ W (rosso, rosso, rosso, oro)
 R₂₈: 4,7 kΩ ¼ W (giallo, viola, rosso, oro)

POTENZIOMETRI

- P₁: 2,2 kΩ, orizz., Ø 1 cm lin.
 P₂: 100 kΩ, orizz., Ø 1 cm lin.
 P₃: 2,2 kΩ, orizz., Ø 1 cm lin.

CONDENSATORI

- C₁: 470 pF, cer., 50 V
 C₂: 220 µF, 16 ÷ 25 V, elettr. vert.
 C₃: 22 pF, cer., 50 V
 C₄: 0,1 µF, film, 100 V, passo 7,5 mm
 C₅: 1 µF, 16 ÷ 60 V, elettr. vert.
 C₆: 470 pF, cer., 50 V
 C₇: 22 o 47 µF, 16 ÷ 25 V, elettr. vert.
 C₈: 100 µF, 16 ÷ 25 V, elettr. vert.
 C₉: 47 µF, 16 ÷ 25 V, elettr. vert.
 C₁₀: 180 pF, cer., 50 V
 C₁₁: 1000 pF, cer., 50 V
 C₁₂: 10 nF, cer., 50 V
 C₁₃: 47 µF, 16 ÷ 25 V, elettr. vert.
 C₁₄: 10 nF, cer., 50 V
 C₁₅: 220 µF, 16 ÷ 25 V, elettr. vert.
 C₁₆: 470 µF, 25 ÷ 35 V, elettr. vert.
 C₁₇: 220 µF, 25 ÷ 35 V, elettr. vert.
 C₁₈: 47 nF, cer. 50 V

DIODI

- D₁-D₂-D₃-D₄-D₅-D₆: 1N4148 o sim.
 D₇-D₈-D₉-D₁₀: 1N4004 (1N4003 ÷ 1N4007)

INTEGRATI

- IC₁: LF353 (Nat.) o TL082 (TEX.)
 IC₂: TBA820 M (minidip) SGS
 IC₃: 7805 (o equivalenti)
 IC₄: 7905 (o equivalenti)
 TR₁: BC237 (o simili: NPNsil, β > 40, > 30 V, > 10 mA)
 TR₂: BC307-BC212 (o simili: PNPsil, β > 40, > 30 V, > 10 mA)

VARI

- L₁: impedenza VK200
 10 piolini da stampato
 Stampato 0028
 Connettori 31 pins
 7 ponticelli
 Cavetto unipolare schermato

A PANNELLO

- 1 boccola rossa
 1 boccola nera
 1 (P₄) potenziometro (volume) 22 kΩ/B (logaritmico)
 1 (S₁) interruttore unipolare
 1 (S₂) commutatore rotativo, 1 via, 12 posizioni, con:
 2 boccole coassiali
 C₁₉: 10 nF, film, > 250 V
 R₂₉₋₃₀: 2 x 1,8 MΩ (marrone, grigio, verde, oro)
 R₃₁₋₃₂: 2 x 180 kΩ (marrone, grigio, giallo, oro)
 R₃₃₋₃₄: 2 x 18 kΩ (marrone, grigio, arancio, oro)
 R₃₅₋₃₆: 2 x 1,8 kΩ (marrone, grigio, rosso, oro)
 R₃₇: 1 x 100 Ω (marrone, nero, marr.) per il partitore d'ingresso.

voltmetro è esatta per sinusoidi in ingresso compresa fra 20 Hz e 20 KHz.

L'espansore è utilizzabile fra 0 (corrente continua) e circa 250 ÷ 300 kHz.

Nel caso dovete riscontrare qualcosa di anomalo nel funzionamento, durante il collaudo o la taratura, ricontrollate ancora tutti i componenti: o ce n'è uno guasto, o c'è un errore di montaggio; nei molti

esemplari che sono stati provati, non si sono mai riscontrate irregolarità di funzionamento, ma solo, qualche volta, un errore di assemblaggio. In ogni caso, tenete presente che, se non avete invertito IC₁ con IC₂ oppure IC₃ con IC₄ o non avete rovesciato IC₁ o IC₂, è difficile che un cortocircuito accidentale o un errore di montaggio ne provochi la distruzione.

Carlo Garberi - I2Goq

OFFERTA ECCEZIONALE!

Tutti i componenti necessari alla realizzazione del millivoltmetro con espansore per oscilloscopio e signal tracer (escluso il milliamperometro), compreso il circuito stampato, direttamente a casa tua a lire 38.000.

Il solo circuito stampato a lire 13.000.

TRASMETTERE A MANI LIBERE

LARINGOFONO E VOX ELETTRONICO LM 20

Le caratteristiche principali di questo nuovissimo microfono sono:

- possibilità di operare su tutti i ricetrasmittitori OM/CB/VHF senza dover mai staccare le mani dal volante
- Forte riduzione del rumore ambiente
- Tempo di rilascio della portante regolabile
- Collarino regolabile per tutte le conformazioni fisiche
- Vox elettronico di ridotte dimensioni
- Possibilità di distacco immediato del microfono gutturale dal vox elettronico
- Livello d'uscita del microfono regolabile, per una modulazione migliore

CARATTERISTICHE TECNICHE:

Tensione d'alimentazione: 10,8 — 15,6 Vcc

Assorbimento max.: 60 mA

Livello d'uscita: 0 — 600 mV regolabili

Impedenza d'uscita: 2000 Ohm

Risposta in frequenza: 300 — 3000 Hz

con enfasi per compensare la caratteristica gutturale

Attenuazione rumore ambiente: 12 dB

Ritardo: regolabile da 0,3 — 1,5 Sec.

Cavo: Adattabile a tutti i trasmettitori



CTE INTERNATIONAL® s.r.l.

42011 BAGNOLO IN PIANO (R.E.) - ITALY - Via Valti, 16
Tel. (0522) 61623/24/25/26 (ric. aut.) TELEX 530156 CTE I

PER RICEVERE IL NOSTRO
CATALOGO INVIARE
AL TAGLIO INVIARE
ALL'INDIRIZZO
ALLEGANDO
L. 300 IN
FRANCOBOLLI

NOME _____
COGNOME _____
INDIRIZZO _____

Allarme portatile a ultrasuoni per auto

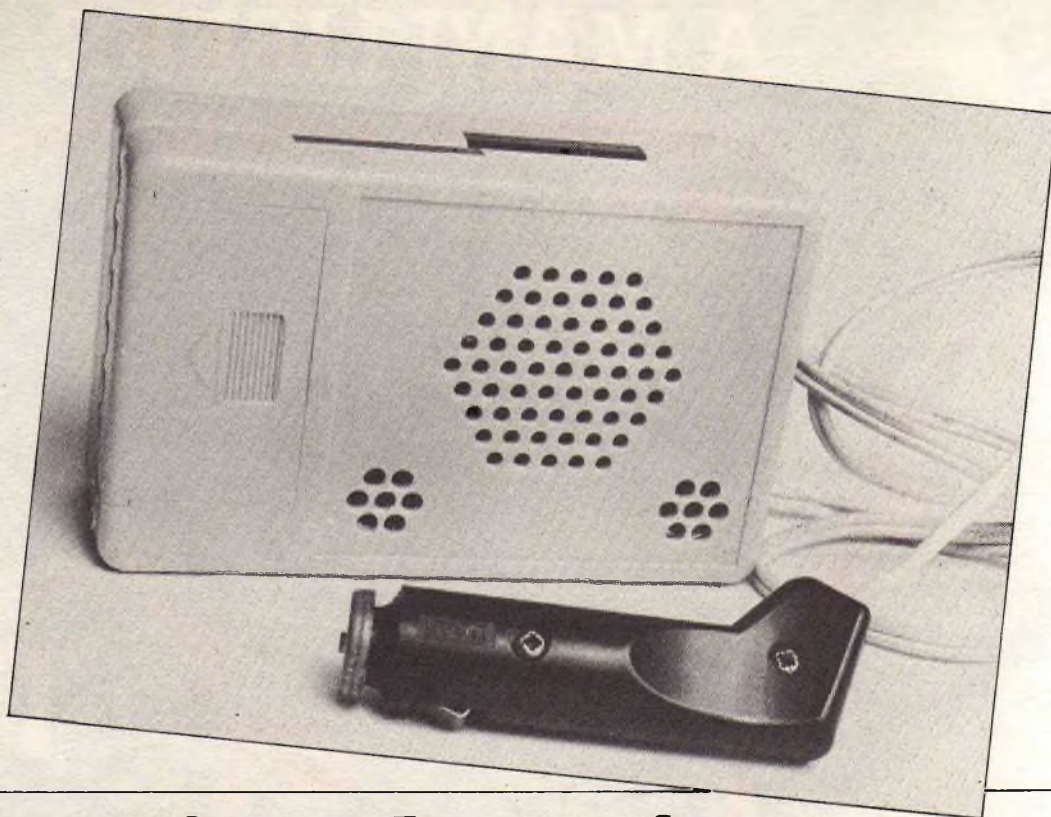

Macchina che vai, antiladro che trovi

Un radar a ultrasuoni antiladro che si collega, senza alcun intervento sull'impianto della vettura, all'accendisigari. E quindi anche all'auto avuta in prestito per qualche giorno...

Gli allarmi antifurto per automobile usano spesso i contatti della plafoniera per rilevare le effrazioni, oppure fanno ricorso a rivelatori d'urto più o meno sensibili. Ci sono anche sistemi a effetto Doppler, che impiegano un fascio di ultrasuoni per individuare

qualsiasi movimento all'interno dell'abitacolo. Questo dispositivo sfrutta più d'uno di questi principi, in modo da garantire un'elevata sicurezza di funzionamento. Il suo vantaggio maggiore è quello di non richiedere alcun intervento sul cablaggio della vettura, in quanto è collegato con la presa dell'accendisigari, ma un altro motivo che lo rende oltremodo interessante è rappresentato dal costo dei componenti che non supera le 15 mila lire.

I principi di funzionamento

Studiando questo apparecchio ci siamo proposti di mettere a punto un piccolo contenitore che raggruppassse la sezione elettronica, l'avvisatore acustico e i trasduttori di rivelazione mediante ultrasuoni, e che

avesse per unico collegamento con l'esterno una spina per presa d'accendisigari. Questa condizione però non impedisce di individuare l'apertura delle portiere, tutt'altro. Infatti quando si accende a freddo la lampada della plafoniera, o del baule, si verifica un forte richiamo di corrente, sufficiente per far cadere, in via molto temporanea, la tensione a disposizione dell'accendisigari (tensione di batteria meno la caduta nel cablaggio). Basta sfruttare questa brusca caduta di tensione per far scattare l'allarme.

Qualora questo sistema non funzioni sarà il « radar » a ultrasuoni a incaricarsi di scoprire il primo movimento sospetto. Il ruolo svolto da questo « radar » non si esaurisce però qui: se la scatola è messa in una posizione poco stabile il primo

movimento un po' brusco dell'auto basterà a muoverla, e quindi a far scattare l'allarme in caso, per esempio, di tentativo di furto delle ruote. La reazione sarà identica in caso di rottura di un vetro, e perfino di ingresso attraverso un finestrino lasciato inavvertitamente aperto.

Invece di sfruttare l'avvisatore acustico della vettura, in questo montaggio si è preferito far diffondere un sibilo stridente da un altoparlante sistemato all'interno. L'effetto della sorpresa rimane uguale, ma diventa inutile provvedere a un ritardo d'avvio dell'allarme, che scatta non appena la portiera viene aperta. Ciò aumenta l'efficacia del dispositivo pur consentendone il controllo regolare e automatico.

C'è invece una temporizzazione

alla messa sotto tensione, che permette di scendere dall'auto nei venti secondi successivi alla messa in servizio dell'antifurto senza attivare il ciclo d'allarme, che dura comunque due minuti. Trascorso questo termine l'allarme si arresta spontaneamente, per scattare nuovamente in caso di ripetizione della causa dell'entrata in azione.

Schema elettrico

Lo schema della fig. 1 mostra l'impiego esclusivo di circuiti integrati CMOS (quindi di consumo molto debole), che vengono usati in amplificatori, temporizzatori, comparatori, oscillatori e così via. È solo a livello di altoparlante che si impone il ricorso ai transistor, per

evidenti ragioni di potenza comandata.

La famiglia logica CMOS si presta bene alla realizzazione semplice di ogni sorta di montaggi analogici, digitali o intermedi a mezzo di porte invertitrici (NAND o NOR) il cui costo unitario è molto basso.

A questo punto è però necessaria un'importante precisazione: esistono infatti più sottofamiglie CMOS, le cui caratteristiche differiscono parecchio.

I primi circuiti CMOS messi sul mercato (serie 4000 o 4000 A) avrebbero permesso la costruzione di ogni sorta di apparecchi, ma la loro corrente d'uscita risultava troppo debole per un buon numero di applicazioni industriali. Pertanto i fabbricanti hanno creato un'altra



Figura 1. Schema elettrico
Regolazioni.

— 47 kΩ: regolare in modo di ottenere esattamente 40 kHz ai terminali di MA 40 LIS.

— 1 MΩ: regolare al limite dell'entrata in funzione intempestiva dopo 30 secondi di collegamento con l'alimentazione (sensibilità).

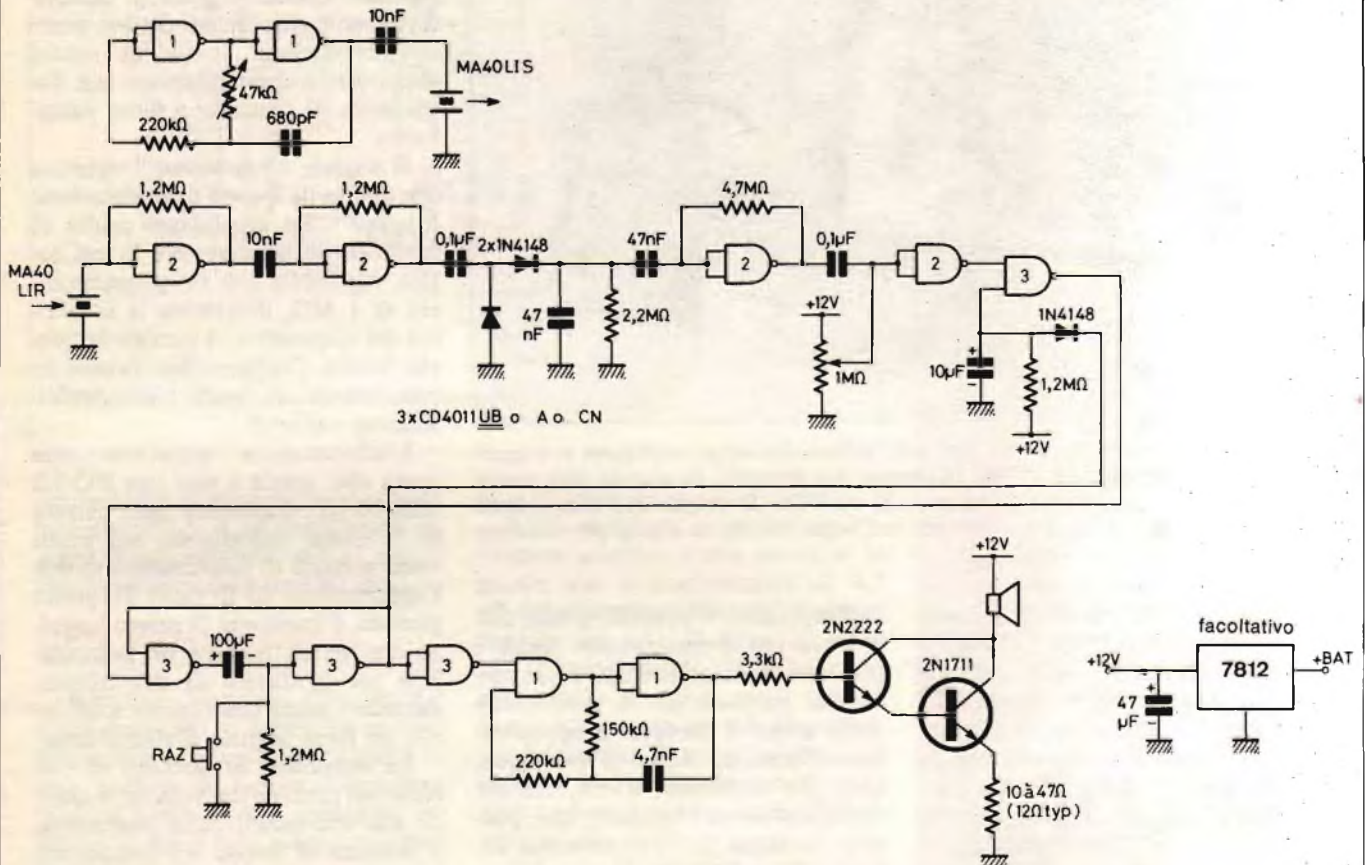

Foto 2. Il circuito stampato cablato pronto per essere montato nella scatola.



Foto 3. Collegata, in modo che non salti all'occhio, all'accendisigari o a qualsiasi altra sorgente di 12 V non interrotta dal contatto, la scatola può essere messa, per esempio, dietro il volante. Si noti che le griglie dell'altoparlante e dei trasduttori, praticate nel contenitore, sono rivolte in avanti per ottenere un maggiore effetto sonoro.

serie (4000 B) dotata di uno stadio d'uscita supplementare chiamato BUFFER (di qui la denominazione B). La corrente d'uscita disponibile nella serie B è senz'altro più rilevante, ma il forte aumento del guadagno in tensione introdotto da questo stadio aggiuntivo vieta qualsiasi tentativo di controreazione, e quindi di impiego in amplificazione, sotto pena di innescare oscillazioni AF di ampiezza molto grande, delle quali non è possibile sbarazzarsi.

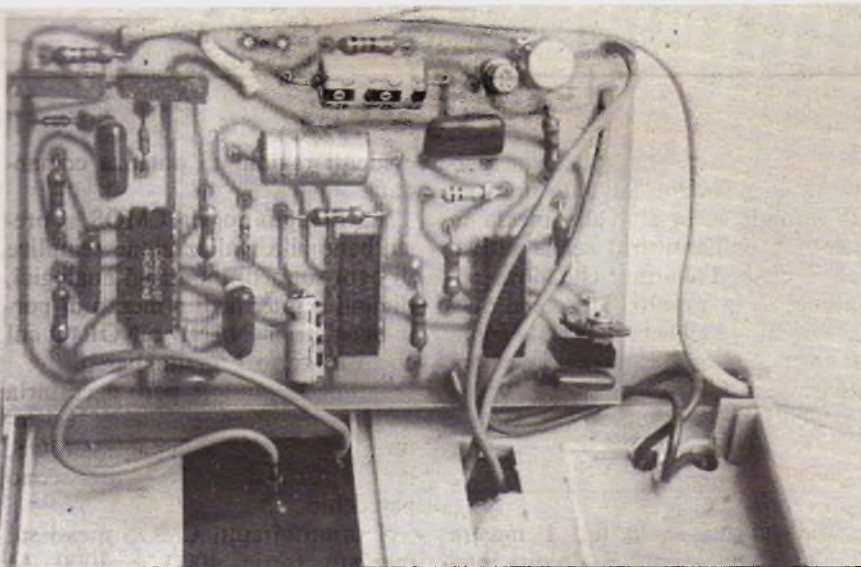
Per colmo di disdetta, dato che la serie B è la più richiesta da parte

dell'industria, è proprio quella che si trova più correntemente presso i fornitori. Sono addirittura corse certe voci secondo cui la produzione della serie A doveva progressivamente cessare. Nulla di più falso, dato che moltissimi utenti, fra cui quelli del settore militare, non possono in alcun modo accettare le eccentricità della serie B.

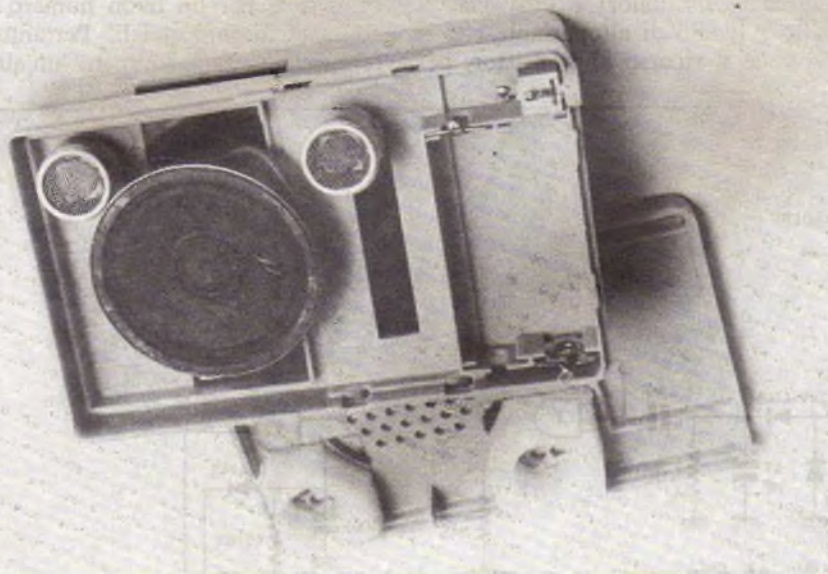
Ancor meglio, sono state messe a punto altre serie (4000 UB della RCA, 4000 CN della National) che possono essere impiegate in sostituzione dei 4000 A. Nell'ambito di

questo apparecchio, e della maggioranza dei dispositivi un po' vecchi che ricorrono alla tecnologia CMOS, occorre dunque usare *esclusivamente* i 4011 marcati 4011 A o 4011 AE o 4011 AF o 4011 UBE o 4011 UBF o 4011 CN.

Anche se si presenta qualche problema di tempo per procurarsi il materiale non si deve provare a impiegare i 4011 B, perché *l'apparecchio non funzionerebbe*.

Il trasduttore d'emissione (MA40 LIS) è investito direttamente da impulsi di 12 V d'ampiezza a 40 kHz forniti da un multivibratore a due porte. Il condensatore di 10 nF serve a eliminare la componente continua a $V_{cc}/2$.

Il segnale ricevuto dal trasduttore MA 40 LIR è modulato in ampiezza e in frequenza dai movimenti che si verificano nel volume sotto sorveglianza. Questo segnale è dunque fortemente amplificato da due porte controreazionate prima di venire sottoposto a demodulazione con duplicatore di tensione e filtro passa-basso.

Il segnale a bassissima frequenza che risulta da questa demodulazione è a sua volta amplificato prima di investire un comparatore la cui soglia, regolabile con un potenziometro di 1 M Ω , determina la sensibilità del dispositivo. A partire da questo livello l'apparecchio lavora in tutto/niente, su livelli logici perfettamente calibrati.

L'informazione attraversa una porta che, grazie a una rete RC 1,2 M Ω /10 μ F, impedisce ogni entrata in funzione dell'allarme nei primi venti secondi di funzionamento dell'apparecchio. Al di fuori di questo periodo d'immunità il primo impulso che arriva innesca un monostabile per la durata di due minuti, durante i quali l'oscillatore a BF invia una forte segnale d'altoparlante.

La sensibilità ai richiami di corrente sul circuito del veicolo, e quindi alle accensioni della plafoniera, è ottenuta al livello del comparatore, la cui soglia è determinata a partire dall'alimentazione, senza diodo Zener. È possibile eliminare questo modo di funzionamento disponendo un regolatore « a tre piedini » 7812 sull'alimentazione, dopo essersi as-



Figura 2. Circuito stampato.



Figura 3. Disposizione dei componenti.

sicurati che la tensione non scenda mai sotto 13,5 V (impiego come allarme d'appartamento a c.a., pile o accumulatore: consumo 40 mA).

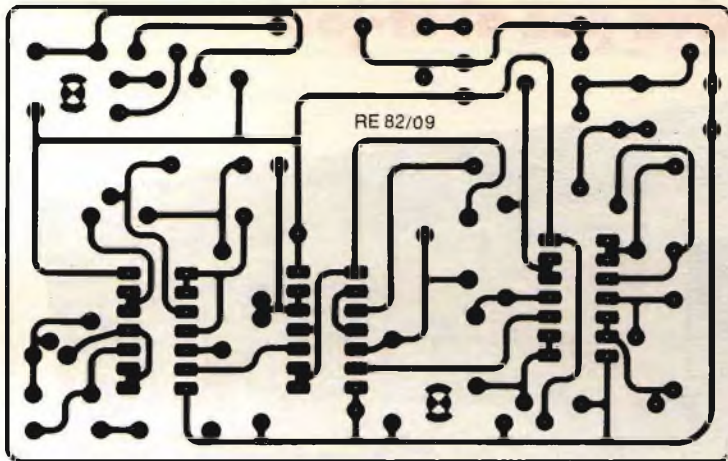
Realizzazione pratica

Il circuito stampato della fig. 2 è stato disegnato in modo da consentire il montaggio molto compatto in una scatola di esigue dimensioni (vedere foto). Il suo cablaggio secondo la fig. 3 non esige commenti particolari.

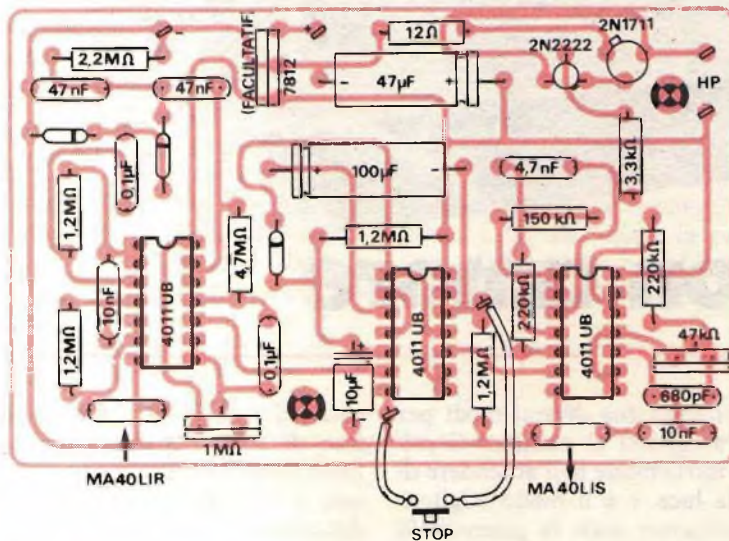
L'altoparlante può essere di qualunque tipo, purché sia in grado di reggere 0,5 watt durante due minuti al minimo. Si possono d'altronde collegare più altoparlanti in paralle-

lo o in serie senza inconvenienti.

A chi desideri comandare un avvisatore acustico o una sirena si fa notare che il condensatore di 4,7 nF del generatore BF può essere sostituito con uno di 10 o 22 μ F e che la resistenza di 150 k Ω può essere modificata, se si vuole, perché faccia funzionare un relè di comando del mezzo di segnalazione, alla cadenza scelta. Questa soluzione fa però cadere il nostro scopo di semplicità della messa in opera.

Sul circuito stampato sono state previste due piazzole che consentono il collegamento di un pulsante di fine allarme, utile nel caso in cui la presa dell'accendisigari sia dotata di un sistema di blocco, che evita che

l'intruso stacchi il dispositivo ma prolunga il periodo di neutralizzazione da parte dell'utente.

Semplice da realizzare e ancor più semplice da usare il dispositivo sarà utile a chi non voglia toccare l'impianto elettrico della sua automobile per installare un antifurto, ed è nondimeno efficace. Nulla impedisce inoltre di sfruttare l'apparecchio in un posto diverso da una autovettura.

(Con la collaborazione di Radio Plans)

Componenti

RESISTENZE 5% 1/4 W

- 1 x 12 Ω (marrone, rosso, nero)
- 1 x 3,3 k Ω (arancio, arancio, rosso)
- 1 x 150 k Ω (marrone, verde, giallo)
- 2 x 220 k Ω (rosso, rosso, giallo)
- 4 x 1,2 M Ω (marrone, rosso, verde)
- 1 x 2,2 M Ω (rosso, rosso, verde)
- 1 x 4,7 M Ω (giallo, viola, verde)
- 2 potenziometri (trimmer) (47 k Ω e 1 M Ω)

CONDENSATORI

- 1 x 680 pF
- 1 x 4,7 nF
- 2 x 10 nF
- 2 x 47 nF
- 2 x 0,1 μ F
- 1 x 10 μ F elettrolitico 16 V
- 1 x 47 μ F elettrolitico 16 V
- 1 x 100 μ F elettrolitico 16 V

Costo medio 12.000

SEMICONDUTTORI

- 3 x CD 4011 A o CD 4011 UB (RCA) o CD4011 CN (NS) (soprattutto non si usino CD4011 B: vedi testo)
- 1 x regolatore di tensione 7812 (facoltativo: vedi testo)
- 1 x 2N2222
- 1 x 2N1711
- 3 x IN4148

VARI

- 1 serie di trasduttori MA40LIR+S (Murata-Stettner, E. Joly SA)
- 1 altoparlante 0,5 W
- 1 circuito stampato
- 1 spina accendisigari o altro organo di contatto
- 1 pulsante (facoltativo)

Accensione progressiva per abat-jour

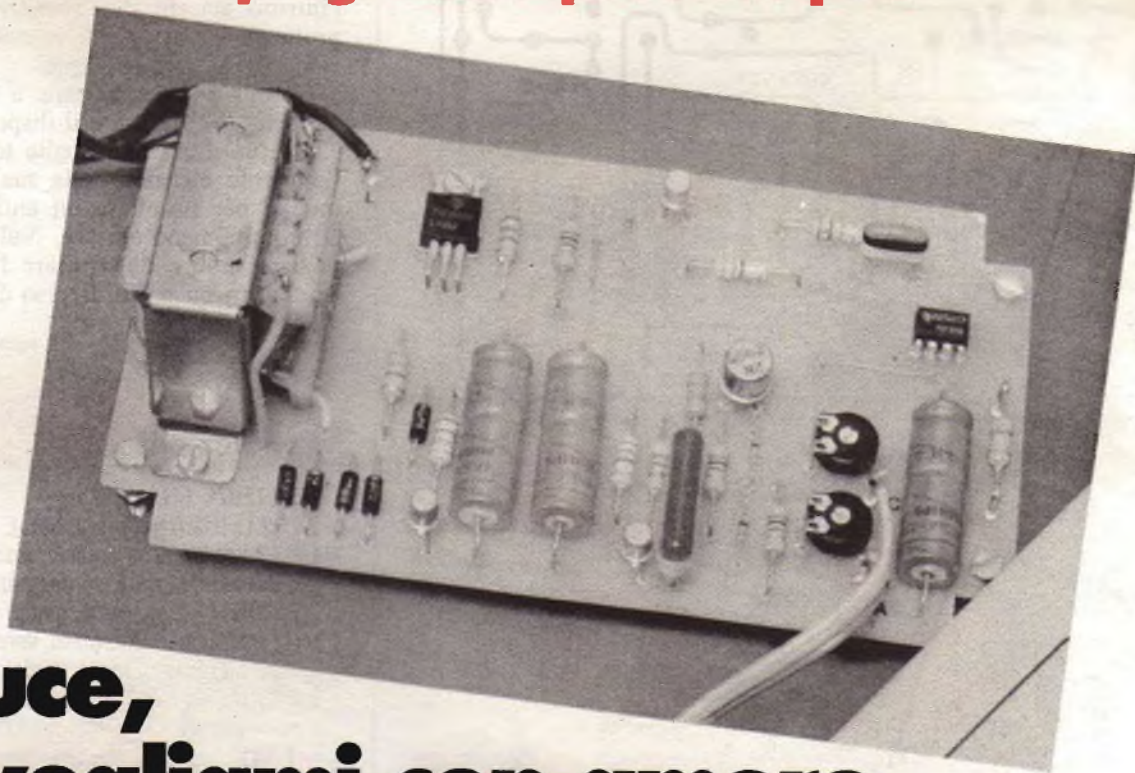

Luce, svegliami con amore

Basta poco per iniziare male la giornata: le tende che si aprono di colpo, una lampada che si accende e che t'inonda di luce, insomma un brusco risveglio. Con questo dispositivo invece...

Ci sono due diversi modi per svegliarsi al mattino. Il primo consiste nell'accendere di colpo la luce, e è il modo migliore per cominciare male la giornata. Il secondo, di gran lunga più gradevole, è di essere accarezzati piano piano dalla luce di una lampada che si accenda con intensità progressiva, nell'arco di qualche minuto.

Ecco spiegato il motivo della scelta di questo montaggio, un dispositivo che permette l'accensione graduata della vostra abat-jour in una decina di minuti circa.

E anche in questo caso per non perdere le buone abitudini, l'apparecchio impiega componenti classici, poco costosi e reperibili ovunque. Infine la messa a punto è molto semplice e non richiede alcuno strumento di misura.

Schema a blocchi

È presentato in **fig. 1**. Per realizzare un variatore automatico si è

costretti a impiegare un condensatore di forte capacità. L'alimentazione fornisce una tensione stabilizzata a P_1 e P_2 , che permettono di determinare una tensione d'inizio e di fine accensione. Il deviatore K_1 sceglie fra P_1 e P_2 .

Tutti i variatori a triac ricorrono al principio del ritardo dell'impulso d'innesco del gate. Per questo scopo si impiega un generatore di rampa a 100 Hz. Questo segnale è sincronizzato con la rete mediante T_1 e T_2 .

Un comparatore (CI_1) permette di differenziare le tensioni del generatore di rampa e del condensatore. L'uscita commuta quando la tensione di rampa è superiore a quella del condensatore. Dato che per il triac è necessario un impulso semplice si passa per un monostabile, che emette un segnale di durata molto esigua. T_4 permette di abbassare l'impedenza perché sia compatibile con l'intensità necessaria al gate del triac.

Il triac comanda la lampada in



Figura 3. Oscillogrammi rilevati in vari punti del dispositivo.

T₃ è montato come generatore a corrente costante grazie a D₇, D₈ e R₆. Così la corrente di carica del condensatore sarà costante. Grazie a questo generatore la tensione ai capi di C₃ è una linea retta e non una curva. C₃ si può caricare solo se T₂ è bloccato, vale a dire fra i passaggi a zero della rete. Quando questa ripassa a zero C₃ si scarica via R₅. Il valore di R₅ permette di

non scaricare completamente C₃ a ogni alternanza. Si ottiene quindi in C₃ un segnale a dente di sega di 100 Hz sincronizzato con la rete. Questo segnale è applicato all'ingresso non invertente di CI₁.

Con C₄ scarico e K₁ in posizione auto il condensatore si carica via P₂, R₉ e P₁. Il piedino 2 di CI₁ (ingresso invertente) presenta allora una tensione relativamente più ele-

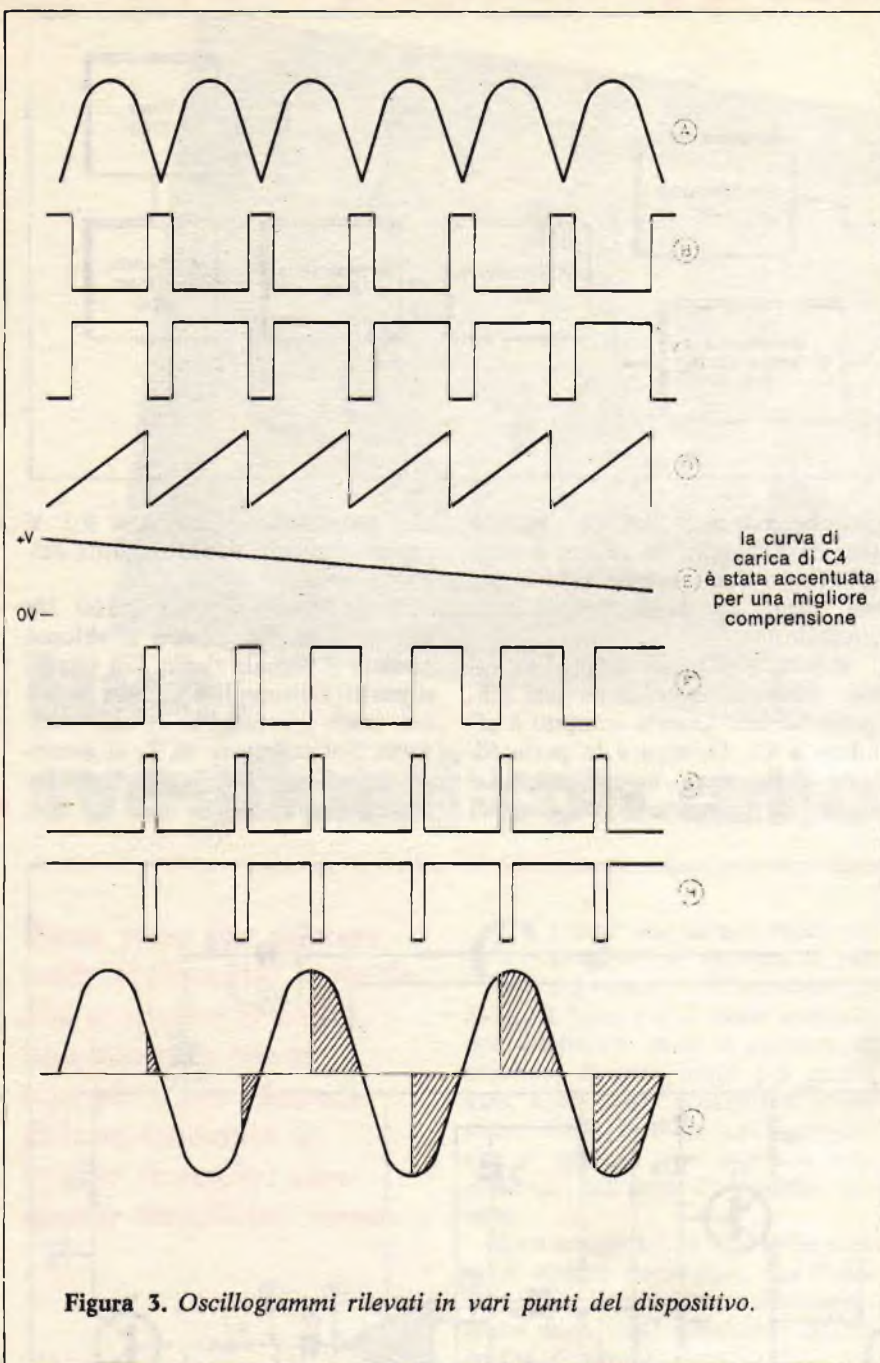
vata di quella a dente di sega, e il comparatore resta a riposo (tensione d'uscita debole). Il potenziale in 2 si abbassa progressivamente. I picchi dei denti di sega diventano preponderanti. CI₁ commuta quindi a ciascun picco.

Questa commutazione si verifica sull'alto del dente di sega, e quindi alla fine dell'alternanza. Il segnale positivo viene trasmesso via C₅. Questo corto impulso sblocca per un breve istante T₄. Il collettore attiva allora il gate del triac, che conduce fino al termine dell'alternanza di 50 Hz. Dato che questo innescamento si verifica tardivamente è facile immaginare che il filamento comincia appena ad arrossarsi.

Durante la carica di C₄ la tensione al piedino 2 di CI₁ si abbassa progressivamente, e questo fa sì che la commutazione di CI₁ si verifichi sempre più presto. E dato che l'impulso di gate avviene sempre più velocemente, il triac conduce sempre più a lungo, e la tensione alla lampada diventa più rilevante.

Si può notare la presenza di P₁. Questo trimmer consente di regolare in anticipo la tensione minima, vale a dire il massimo di accensione della lampada. Per contro P₂ regola la tensione massima, vale a dire lo spegnimento totale della lampada. K₁ permette di scegliere il modo d'impiego; in spegnimento C₄ è cortocircuitato. Il piedino 2 presenta la tensione di P₂: spegnimento totale. In posizione accensione il - di C₄ è collegato direttamente a P₁. Il piedino 2 presenta la tensione di P₁: accensione massima. In posizione auto C₄ si carica via R₉, e si ha quindi l'accensione graduale.

Circuito stampato

È presentato in fig. 4. Il dispositivo viene poi sistemato in un contenitore Teko P3. Si osservino al riguardo gli intagli praticati nella basetta per consentire il passaggio delle colonnine di plastica. Il tracciato è abbastanza spazioso e lo si può eventualmente riprodurre con una penna di feltro speciale. ■

Figura 4



Figura 5. Il circuito stampato è in scala 1. La sua chiarezza permette una riproduzione rapida con l'impiego di elementi trasferibili. A livello di disposizione dei componenti si noti la presenza di un ponticello di collegamento.



Una volta preparato si può forare la scheda con punta di 0,8 mm per il C₁ e il triac, di 1,2 mm per il resto dei componenti e di 3 mm per i fori di fissaggio.

Contrassegnare le uscite a mezzo di lettere trasferibili, e montare i componenti come nella fig. 5. Controllare come sempre con attenzione la polarità dei diodi e degli elettrolitici. Mettere i due ancoraggi per il collegamento di R₉. Non dimenticare il ponticello, fatto di filo rigido nudo.

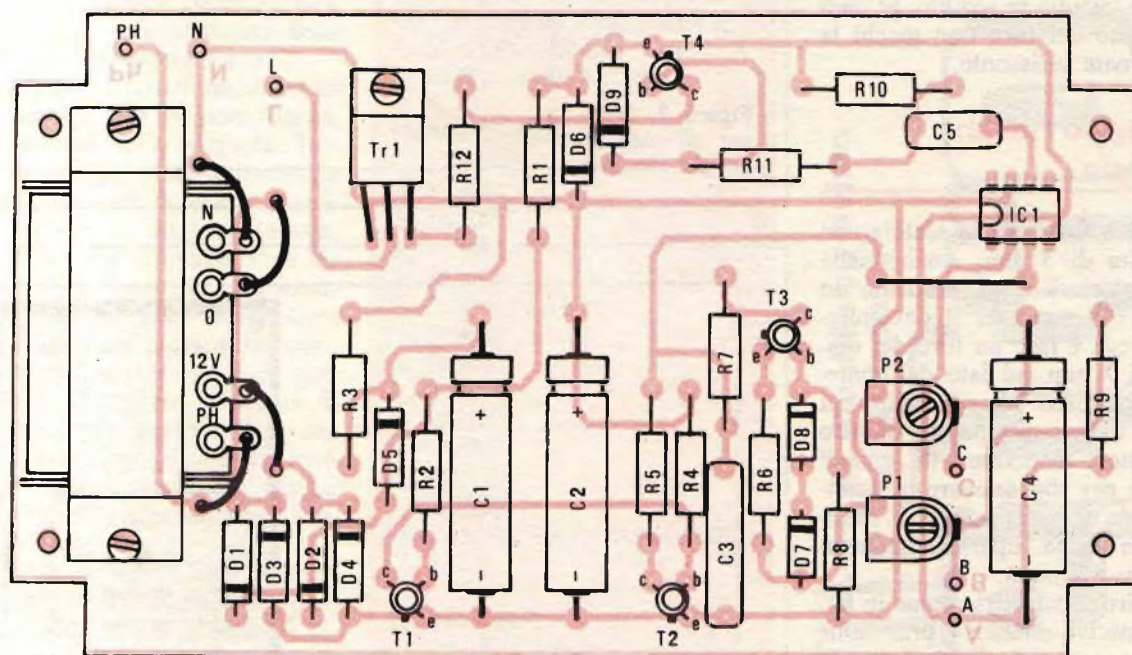
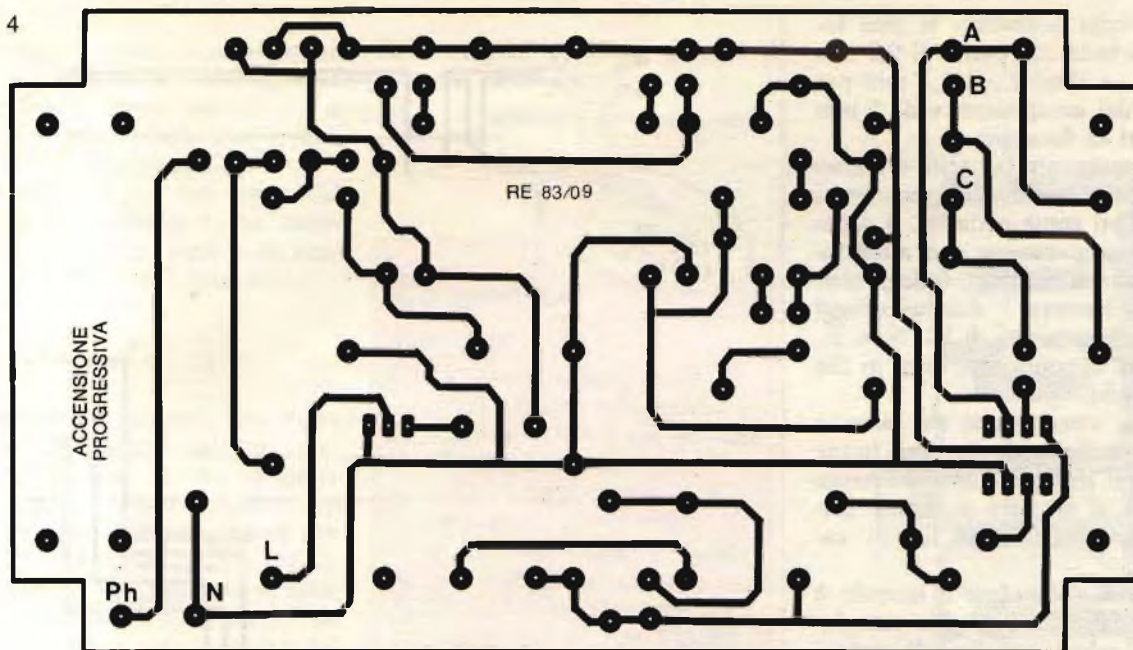
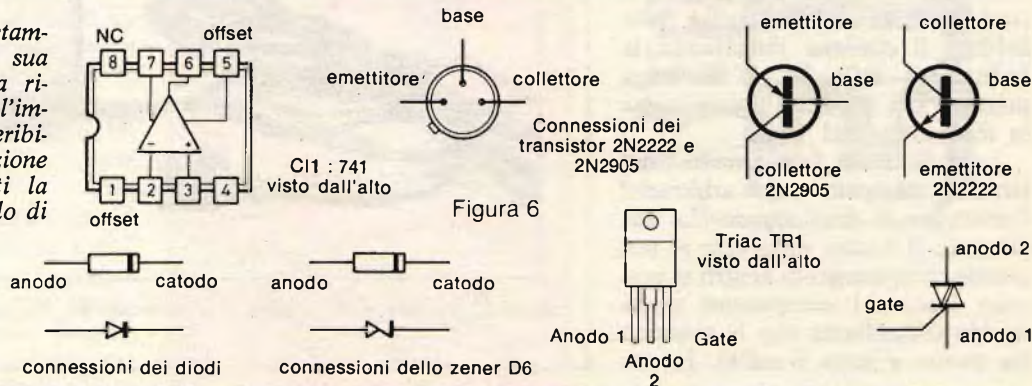
Il triac viene fissato sul circuito con un bullone di 3 mm. Infine montare il trasformatore, che viene collegato al circuito stampato mediante quattro piccoli fili di cablaggio.

Prima di collaudare il modulo è bene eseguire un controllo completo della scheda, al fine di evitare qualsiasi fastidio in seguito. Si badi che il dado del foro non tocchi la pista ramata adiacente.

Montaggio finale: cablaggio

Si fori il fondo della scatola con una punta di 3 mm. Anche nella parete anteriore viene praticato un foro, di 6,5 mm, per il deviatore. Si provveda a fare un foro del diametro di 7 mm sul lato del contenitore destinato al passaggio del cordone di rete. Preparare quattro distanziatori mediante viti e dadi di 3 mm per sopraelevare la basetta. Fissarla in modo definitivo. Montare sulla faccia superiore il deviatore a tre posizioni.

Eseguire il cablaggio come in fig. 7. Per motivi estetici è preferibile usare filo a nastro. Far passare il cordone di rete nell'apposito foro. Saldare il cordone rispettando le indicazioni della fig. 7. Si tenga presente che qualsiasi errore causa la distruzione del triac.

Le indicazioni fase e neutro del circuito stampato sono arbitrarie. Comunque si deve sapere che applicando il neutro della rete al terminale contrassegnato neutro si possono toccare i componenti senza rischio (ricordiamo che la tensione fra neutro e terra è nulla). Invece



Figura 7. Schema di cablaggio del modulo.



Foto 2. Veduta dell'apparecchio montato in una scatola Teko.

trasformatore e triac sono al potenziale della fase. Così se non si è assolutamente sicuri del neutro si stacca la spina dalla rete prima di qualsiasi intervento.

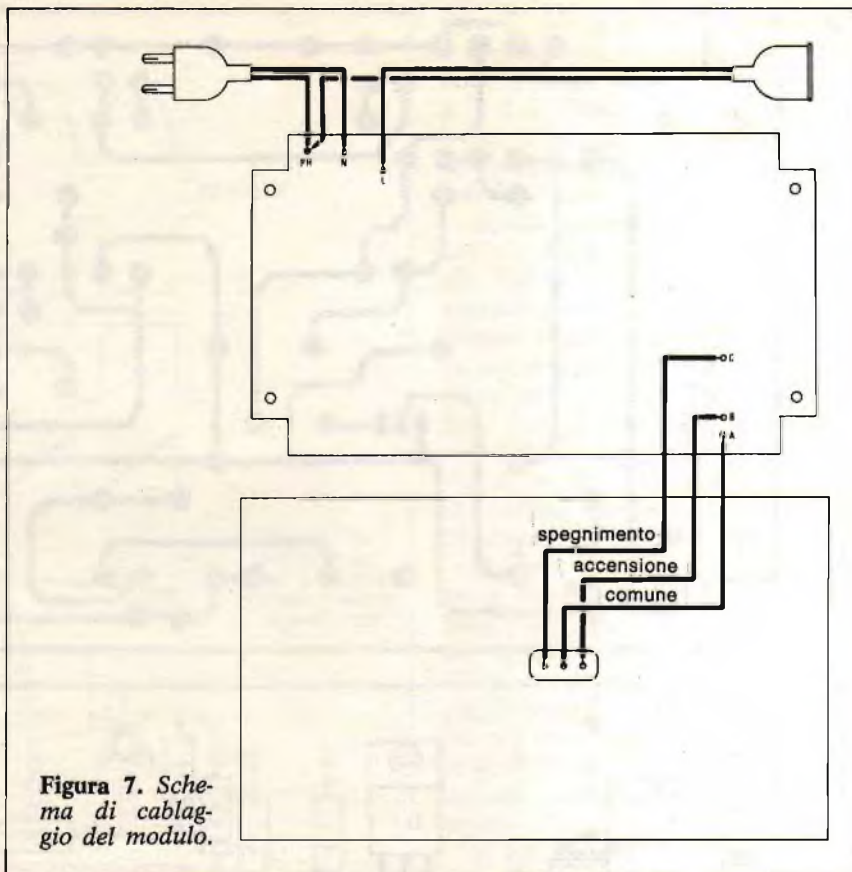
Preregolare P_2 a fine corsa dal lato del ponticello e P_1 in senso inverso. Inserire la spina della lampada nella presa del dispositivo.

Prove e regolazioni

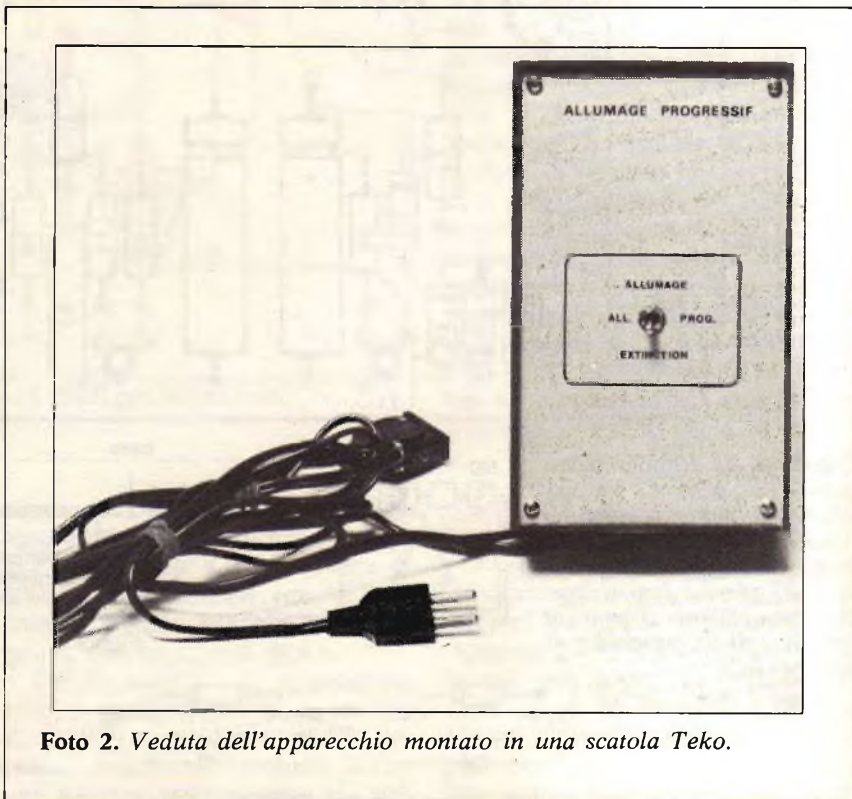
Si rammenta ancora una volta che data la presenza del triac può essere pericoloso toccare la parte bassa tensione, che è infatti collegata alla rete. Diffidate quindi dei trimmer e dei cacciaviti non isolati.

Mettere K_1 in posizione spegnimento (terminali A e C collegati da K_1). Allacciare a rete la spina del dispositivo. Regolare P_2 per ottenere di misura lo spegnimento della lampada, senza andare oltre.

Mettere K_1 in posizione accensione. Regolare P_1 per ottenere l'accensione massima della lampada. Tornare molto leggermente indietro. La lampada è sempre accesa al massimo. Riportare K_1 su spegnimento, e controllare che la regolazione sia sempre esatta. Commutare K_1 su accensione progressiva. Controllare che la lampada si accenda in modo graduale fino al massimo. Si noti che si può aumentare la durata di accensione incrementando R_9 su ancoraggi. Attenzione però a non mettere un valore troppo forte, perché non si potrebbe più ottenere l'accensione massima.

Come per tutti i variatori a triac si constatano disturbi nei radioricevitori (a onde medie e lunghe) situati nelle vicinanze. Non ci sono invece effetti sui ricevitori FM. L'inconveniente dei disturbi può essere eliminato mettendo in serie con la lampada un filtro, costituito da un centinaio di spire di filo 12/10 avvolto su un nucleo di ferrite per radioricevitore.

L'apparecchio, di messa a punto molto semplice, necessita per il suo funzionamento, d'essere collegato a un orologio a display con uscita per accensione luce o radio. In questo caso K_1 sarà tenuto in posizione centrale e tutte le mattine, all'ora

della sveglia, avrete il piacere di destarvi dolcemente.

(Con la collaborazione di *Electronique Pratique*)

Costo
medio
15.000

Componenti

RESISTENZE

R_1 : 1 k Ω (marrone, nero, rosso)
 R_2 : 10 k Ω (marrone, nero, arancio)
 R_3 : 330 Ω (arancio, arancio, marrone)
 R_4 : 4,7 k Ω (giallo, viola, rosso)
 R_5 : 3,3 k Ω (arancio, arancio, rosso)
 R_6 : 1 k Ω (marrone, nero, rosso)
 R_7 : 33 k Ω (arancio, arancio, arancio)
 R_8 : 1 k Ω (marrone, nero, rosso)
 R_9 : 470 k Ω (giallo, viola, giallo)
 R_{10} : 10 k Ω (marrone, nero, arancio)
 R_{11} : 3,3 k Ω (arancio, arancio, rosso)
 R_{12} : 220 Ω (rosso, rosso, marrone)
 P_1 : 10 k Ω trimmer orizzontale
 P_2 : 10 k Ω trimmer orizzontale

SEMICONDUTTORI

D_1 : 1N 4004
 D_2 : 1N 4004
 D_3 : 1N 4004
 D_4 : 1N 4004
 D_5 : 1N 4004
 D_6 : Zener 9,1 V 0,4 W
 D_7 : 1N 4148
 D_8 : 1N 4148
 D_9 : 1N 4148
 T_1 : 2N 2222
 T_2 : 2N 2222
 T_3 : 2N 2905
 T_4 : 2N 2222
 TR_1 : Triac 400 6 A contenitore T0220
 Cl_1 : 741

CONDENSATORI

C_1 : 470 μ F 25 V elettrolitico
 C_2 : 470 μ F 25 V elettrolitico
 C_3 : 0,22 μ F piatto
 C_4 : 470 μ F 25 V elettrolitico
 C_5 : 0,1 μ F piatto

VARI

1 trasformatore 220 V/12 V 3,5 VA
 « ESM »
 1 deviatore unipolare 3 posizioni
 1 contenitore Teko P3
 1 cordone d'alimentazione rete
 1 basetta per circuito stampato
 Fili, viti, ancoraggi ecc.

RadioElettronica

la più diffusa rivista di elettronica

NUOVA SERIE

Telecomando a infrarossi ad alta sicurezza

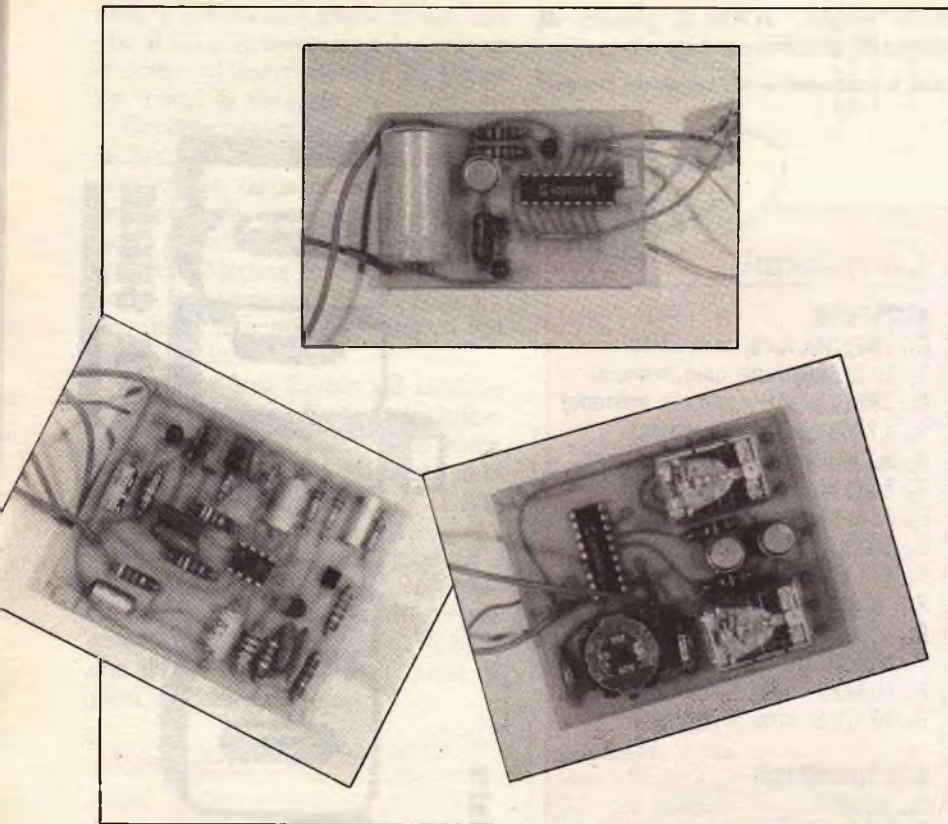

al tempo stesso soddisfano le esigenze essenziali delle applicazioni correnti.

Due pulsanti comandano quindi due relè, con un funzionamento del tipo teleruttore: ciascun pulsante comanda sia la chiusura, sia l'apertura del relè corrispondente, dato che ogni pressione fa cambiare di stato il relè.

Si è però provveduto a dotare il dispositivo di una funzione di blocco di sicurezza, che impedisce ai due relè di essere chiusi simultaneamente. Quindi se si cerca di far chiudere il relè 2 quando il relè 1 è già chiuso, il relè 1 si aprirà prima che il relè 2 possa chiudersi.

Nel caso del comando di una porta di garage ciò permette di azionare i due pulsanti apertura e chiusura senza precauzioni speciali, e in particolare senza dover passare deliberatamente per lo spegnimento.

È inoltre previsto dal lato del ricevitore un contatto che quando viene azionato fa aprire il relè in servizio fino a quando non venga inviato un altro comando.

Questo contatto può essere in particolar modo un fine corsa che arresti il motore quando la porta ha finito di aprirsi o di chiudersi. In questo modo una volta inviato l'ordine di apertura o di chiusura non c'è più da preoccuparsi del sistema, che si fermerà da solo nel tempo desiderato.

Si rileva soltanto che occorre disporre questo fine corsa in modo che sia attivato solo temporaneamente, in quanto il sistema si bloccherebbe se il contatto restasse chiuso dopo essere stato attivato dalla porta. Un simile funzionamento è facile da ottenere, per esempio, mediante un microinterruttore a rotella, o un semplice sistema meccanico che individui la tensione o lo slittamento della cinghia del motore.

Apri Sesamo

Quante volte nel mezzo di un temporale avresti desiderato spalancare le porte di casa sussurrando una parola magica nota solo a te? Con questo montaggio, seduto in auto, potrai aprire il cancello di casa, la serranda del box, oppure...

una serie di personalizzate soluzioni, dall'apertura e chiusura della serranda del proprio box a quelle del cancello di casa.

La portata di questo dispositivo raggiunge una decina di metri senza precauzioni particolari. Con opportuni accorgimenti ottici può essere estesa a qualche centinaio di metri.

Il trasmettitore, portatile e tascabile, è alimentato da una piccola pila a 9 V, che può durare un anno e più, dato che eroga soltanto durante la trasmissione degli ordini.

Definizione delle funzioni del sistema

Per quanto i componenti attualmente disponibili permettano di realizzare telecomandi a molti canali ci si è voluto limitare, in questo caso, a funzioni assai semplici, che

Schema di principio

Lo schema della **fig. 1** mostra la semplicità del trasmettitore, che non deve però far dimenticare l'estrema complessità delle funzioni interne del circuito integrato SDA 2008 del quale è dotato il dispositivo.

Questo sistema di telecomando permette di comandare a distanza due relè in condizioni di sicurezza totale. Il ricevitore può essere attivato esclusivamente dal trasmettitore originale consentendo in questo modo tutta

Oltre al transistor di potenza BC 140 o 2N1711, che serve a pilotare i Led infrarossi con impulsi di corrente di circa 2 A, si notano soltanto il condensatore serbatoio di 2200 μ F, destinato a dar respiro alla pila, un transistor BC 238 che interrompe l'alimentazione quando non c'è trasmissione d'ordini e un filtro ceramico di 455 kHz.

Questo filtro sostituisce il classico circuito LC in dotazione ai trasmettitori della precedente generazione grazie a divisori di frequenza inclusi nell'EDA 2008. Così si guadagna parecchio in semplicità di montaggio, in ingombro e in costo dei componenti.

Dodici piedini (da A a D e da 1 a 8) hanno il compito di ricevere, nell'applicazione di base, una tastiera di comando.

In questo progetto limiteremo la nostra tastiera ai pulsanti 1 e 2 il cui funzionamento è stato spiegato sopra. Sono quindi utilizzati solo i piedini 2, B e D.

Lo schema del ricevitore è più complesso, dato che è composto di due parti distinte (corrispondenti comunque a due circuiti stampati separati): il preamplificatore e il decodificatore (vedere fig. 2).

Il preamplificatore riceve i debolissimi segnali forniti dal fotodiode BP 104, a filtro incorporato. Un circuito integrato speciale, il TDA

4050, e un transistor BC 239 C permettono di ottenere un guadagno molto elevato (simile a quello di un radiorecettore a onde lunghe fra antenna e altoparlante) oltre a un effetto di controllo automatico di guadagno e di filtraggio attivo. La rete a doppio T presente fra i piedini 4 e 5 permette in effetti di eliminare i segnali la cui frequenza non corrisponde a quella del trasmettitore.

Al piedino 3 del TDA 4050 si ritrovano dunque impulsi di ampiezza 9V che riproducono fedelmente quelli forniti ai Led dal trasmettitore.

Il decodificatore di ricezione SDA

2007 è pertanto investito nelle migliori condizioni possibili e può quindi controllare e sfruttare questi segnali in conformità con la sua programmazione interna.

Il circuito di clock, che serve a sincronizzare il ricevitore con il trasmettitore, è dotato di un filtro LC, allo scopo di permettere se necessario una regolazione precisa. Una regolazione del genere sarebbe ovviamente impossibile se trasmettitore e ricevitore fossero pilotati entrambi da un filtro ceramico.

Fra le numerose uscite dell'EDA 2007, sono i piedini 5 e 6 a reagire agli ordini trasmessi dai due tasti di trasmissione. Essi comandano

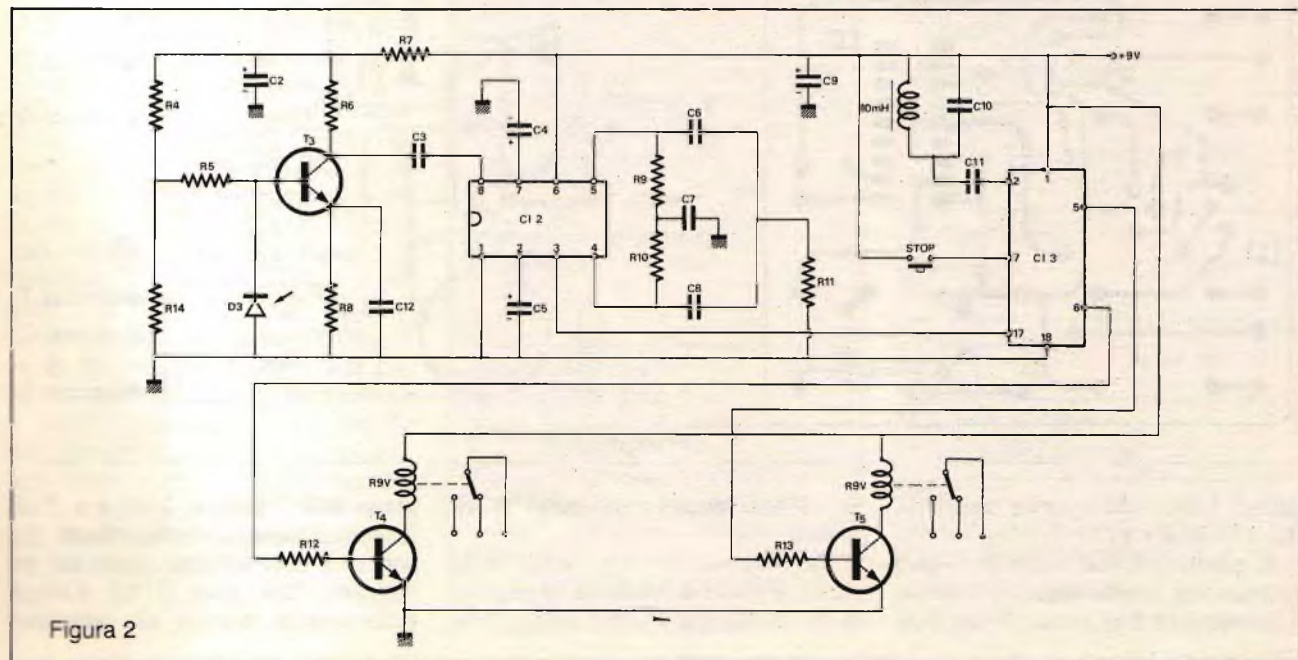
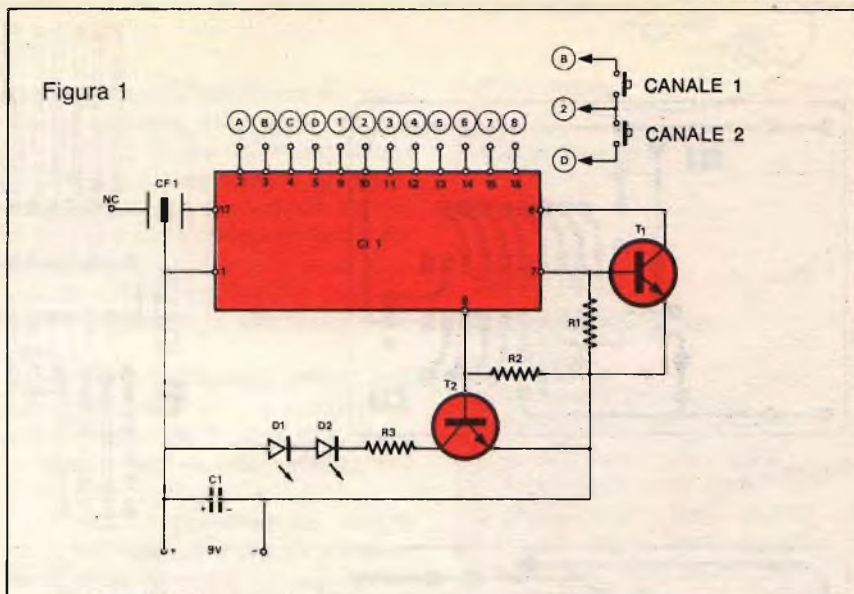



Figura 3



Figura 4

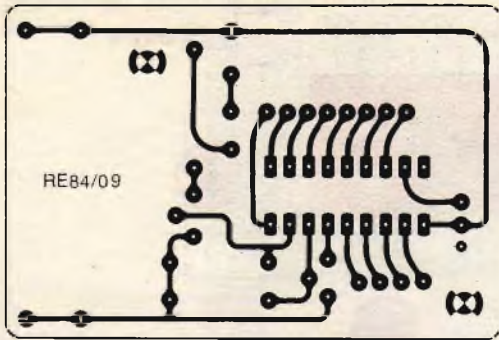

Figura 5

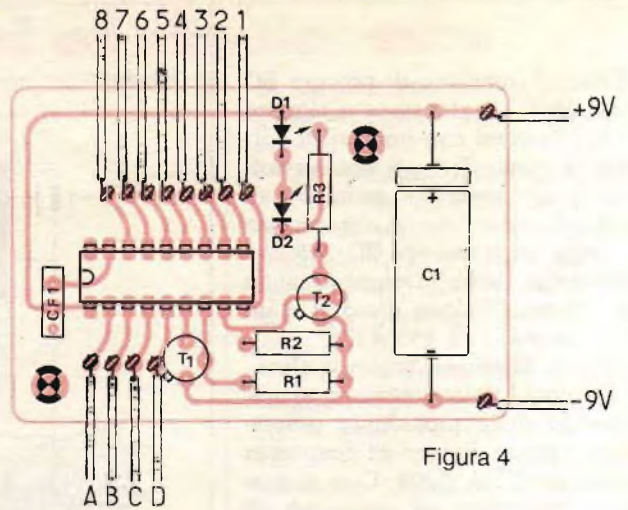

Figura 6

Figura 7

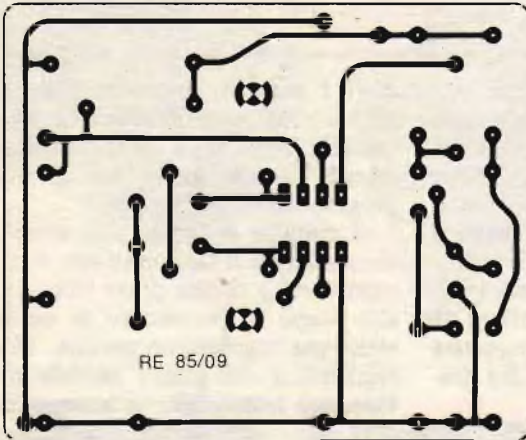

Figura 8

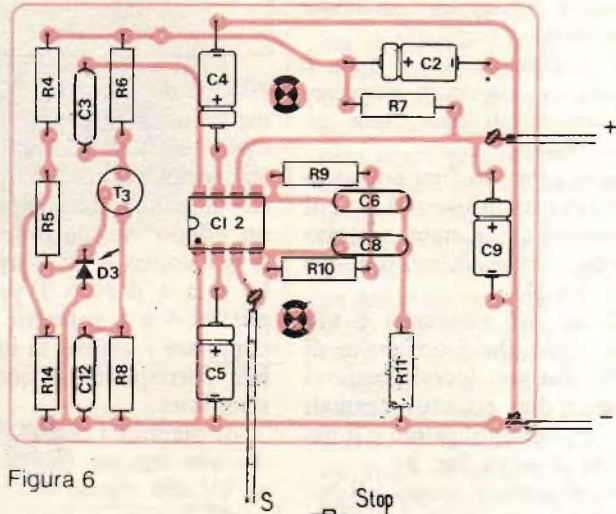

► quindi i due relè tramite transistor BC 140 o 2N 1711.

Il piedino 7, dal canto suo, può ricevere un livello logico 1 tramite il contatto di fine corsa, il che por-

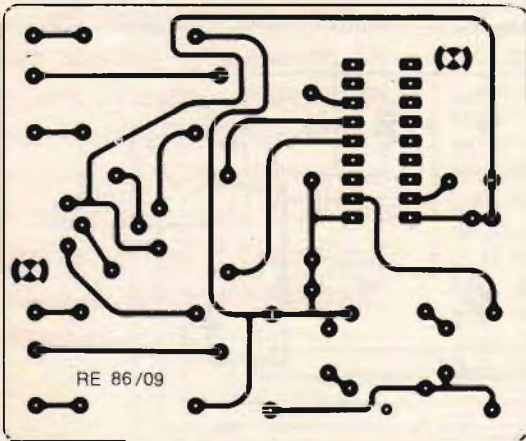
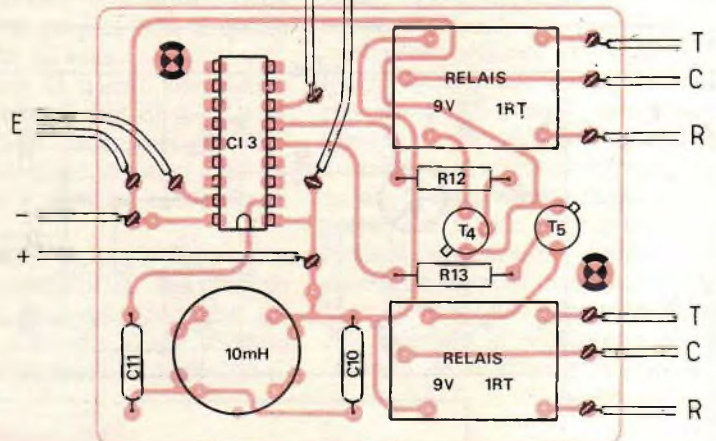
ta all'azzeramento di tutto il sistema.

Per chi volesse approfondire lo studio della codificazione impiegata, si fa notare che è stato scelto l'im-

piego delle funzioni TUS 1 e TUS 2, completamente indipendenti dai comandi abitualmente usati nei televisori. Così pure il bit d'avvio della parola binaria che contiene

gli ordini è fissato a 1, ma potrebbe essere facilmente trasformato in 0 collegando insieme i piedini 4 e 18 del trasmettitore e collegando a massa il piedino 16 del ricevitore. Si potrebbero allora realizzare due sistemi identici, che funzionerebbero sulla stessa frequenza ma ignorerebbero a vicenda gli ordini impartiti. Indipendentemente da questo bit di partenza il contenuto dei messaggi generati dal trasmettitore corrisponde alle istruzioni N. 5 e 7, vale a dire alle combinazioni binarie 000101 e 000111.

Realizzazione pratica

Il cablaggio del trasmettitore non pone alcun problema particolare, data la semplicità del circuito stampato (pubblicato nella fig. 3). Si segua lo schema di cablaggio della fig. 4, badando al giusto orientamento dei Led e dell'elettrolitico. È invece indifferente il senso di collegamento del filtro ceramico.

Si può impiegare un piccolo contenitore che abbia posto anche per la pila miniatura di 9 V.

La costruzione del ricevitore è più complessa, data la divisione in due parti. Si consiglia di cablare per prima cosa il circuito stampato del preamplificatore come indicato in fig. 6, dopo averlo inciso come in fig. 5.

A questo punto si può già fare una prova visualizzando sull'oscilloscopio il segnale d'uscita del modulo, in presenza di una trasmissione. Poi si prepara il circuito stampato del decodificatore, come da fig. 7, cablandolo quindi come in fig. 8. L'induttanza di 10 mH può essere avvolta su un nucleo di ferrite di $250 \mu\text{H}/\text{sp}^2$, come il BG 5651 - K 0250 - A 028 Siemens. Occorrono in questo caso 200 spire di filo smaltato sottile e il diametro non ha alcuna importanza.

Una volta collegato il modulo decodificatore al modulo preamplificatore deve essere possibile comandarlo con la procedura descritta sopra, mediante i tasti del trasmettitore. In caso di difficoltà si dovrà regolare la frequenza di clock del ricevitore sia a mezzo della vite di

regolazione dell'induttanza sia agendo sul numero delle spire sia modificando il valore del condensatore di 680 pF. Quasi sempre il funzionamento è però immediato se l'induttanza è stata realizzata con cura.

I contatti dei due relè sono assolutamente indipendenti e possono essere impiegati a discrezione del lettore.

In caso di impiego permanente conviene dotare di un piccolo alimentatore a rete il ricevitore, il cui consumo, per quanto debole, non è del tutto trascurabile.

Il prezzo ragionevole dei componenti impiegati, che per di più scende di anno in anno con la crescente diffusione dei telecomandi a infrarossi, permette di realizzare un sistema molto sicuro con una spesa senz'altro accettabile. L'impiego del dispositivo è molto semplice, e i casi di applicazione sono fra i più numerosi.

(Con la collaborazione di *Radio Plans*)

Costo medio 18.000

Componenti

Ricevitore - Preamplificatore

RESISTENZE

- R₄: 6,8 k Ω (blu, grigio, rosso)
- R₅: 22 k Ω (rosso, rosso, arancio)
- R₆: 4,7 k Ω (giallo, viola, rosso)
- R₇: 4,7 k Ω (giallo, viola, rosso)
- R₈: 18 k Ω (marrone, grigio, arancio)
- R₉: 3,9 k Ω (arancio, bianco, rosso)
- R₁₀: 3,9 k Ω (arancio, bianco, rosso)
- R₁₁: 1,8 k Ω (marrone, grigio, rosso)

CONDENSATORI

- C₂: 1 μF 16 V elettrolitico
- C₃: 22 nF
- C₄: 2,2 μF 16 V elettrolitico
- C₅: 4,7 μF 16 V elettrolitico
- C₆: 1,5 nF
- C₇: 3,3 nF
- C₈: 1,5 nF
- C₉: 10 μF 16 V elettrolitico

TRANSISTOR

- T₃: BC 239 C

CIRCUITI INTEGRATI

- CI₂: TDA 4050 Siemens

ALTRI SEMICONDUITORI

- D₃: BP104 Siemens o equivalente

Ricevitore - Decodificatore

RESISTENZE

- R₁₂: 10 k Ω (marrone, nero, arancio)
- R₁₃: 10 k Ω (marrone, nero, arancio)

CONDENSATORI

- C₁₀: 680 pF
- C₁₁: 10 nF

TRANSISTOR

- T₄, T₅: BC 140

CIRCUITI INTEGRATI

- CI₃: SDA 2007 Siemens

VARI

- 1 induttanza 10 mH (vedi testo)
- 2 relè National HTC 9 V DC
- 1 contatto fine corsa

Costo medio 10.000

Componenti

Trasmettitore

RESISTENZE

- R₁: 22 k Ω 1/4 W (rosso, rosso, arancio)
- R₂: 22 k Ω 1/4 W (rosso, rosso, arancio)
- R₃: 3,3 Ω 1 W (arancio, arancio)

CONDENSATORI

- C₁: 2200 μF 10 V

TRANSISTOR

- T₁: BC238
- T₂: BC140

CIRCUITI INTEGRATI

- CI₁: SDA 2008 Siemens

ALTRI SEMICONDUITORI

- D₁: LD271 Siemens o equivalenti
- D₂: LD271 Siemens o equivalenti

VARI

- CF₁: Filtro 455 KHz 2 pulsanti

18° BIAS Convegno Mostra Internazionale
dell'Automazione Strumentazione
Edizione 1983 dedicata alla MICROELETTRONICA

Fiera di Milano
22-26 Febbraio 1983

BIAS
M
'83
BIAS
MICROELETTRONICA

COMPONENTI ELETTRONICI

MICROCOMPUTER

STRUMENTAZIONE DI LABORATORIO

SISTEMI DI PRODUZIONE E COLLAUDO

SISTEMI DI TELECOMUNICAZIONI

E.I.O.M. Ente Italiano Organizzazione Mostre
Segreteria della Mostra
Viale Premuda, 2 - 20129 Milano (Italy) - Tel. (02) 796.096/421/635 - Telex CONSEL 334022

Il servizio circuiti stampati e Kit di Radio Elettronica

Per facilitare il lavoro di realizzazione dei progetti proposti, RadioELETTRONICA offre la possibilità di acquistare i circuiti stampati già realizzati e, per alcuni progetti, i kit completi di tutti i componenti. Ottenervi è semplicissimo: basta compilare i tagliandi pubblicati nelle pagine seguenti e spedirli a: RadioELETTRONICA, Corso Monforte 39, 20122 Milano, scegliendo la formula di pagamento preferita.

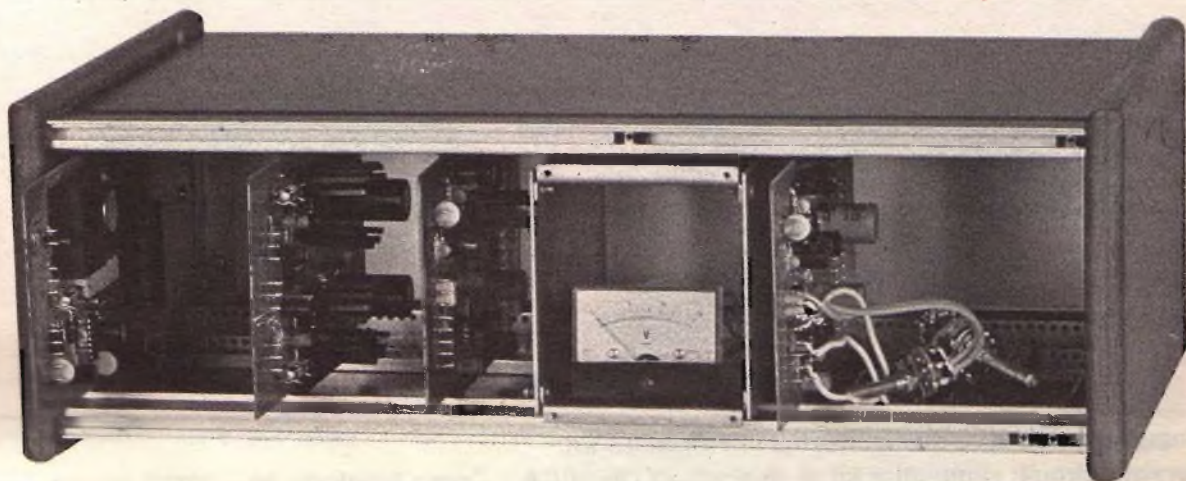

Sì! per mia maggiore comodità, inviatemi a casa i seguenti kit:

Codice	Tipo	Prezzo unitario	Quantità	Lire
ECCEZIONALE NOVITÀ * ECCEZIONALE NOVITÀ * ECCEZIONALE NOVITÀ				
REK 10/09	Gli strumenti di RadioELETTRONICA in kit - MILLIVOLTMETRO	38.000		
ECCEZIONALE NOVITÀ * ECCEZIONALE NOVITÀ * ECCEZIONALE NOVITÀ				
REK 03/04	Alimentatore per autoradio	13.800		
REK 04/04	Alimentatore per ampli	14.500		
REK 05/04	Alimentatore per pre	10.000		
REK 06/04	Mixer RIAA	13.500		
REK 07/04	Mixer Micro	13.500		
REK 08/05	Ingresso ausiliario per Mixer	13.500		
REK 09/06	Piastra di comando per Mixer	35.000		

IDEA KIT

IDK 05/07	Indicatore di direzione per due ruote	12.900		
IDK 03/06	Vu meter a Led per Hi-Fi	20.000		
IDK 04/06	Protezione per casse Hi-Fi	18.000		
IDK 01/05	Filtri antirombo e antifruscio per Hi-Fi	18.500		
IDK 02/05	Monitor per cuffia Hi-Fi	15.500		

IDEA PACK

IDP 01/06	Tutti i componenti per la realizzazione dei 10 progetti Ideabase di giugno	28.500		
-----------	---	--------	--	--

Più contributo fisso per spese postali L. 1.500 **TOTALE LIRE**

Cognome Nome

Via Cap. Città

Prov. Data Firma

Scelgo la seguente formula di pagamento:

- allego assegno di L. non trasferibile intestato a Editronica srl.
- allego ricevuta versamento di L. sul cc/p n. 19740208 intestato a Editronica srl - Corso Monforte 39 - 20122 Milano
- pago fin d'ora l'importo di L. con la mia carta di credito BankAmericard N. scadenza autorizzando la Banca d'America e d'Italia ad addebitarne l'importo sul mio conto BankAmericard.

Compilare e spedire questa pagina a: **Editronica srl.**

Servizio circuiti stampati e kit di RadioELETTRONICA - Corso Monforte 39 - 20122 Milano

Il tagliando per l'ordinazione dei circuiti stampati è alla pagina seguente.



IDK 02/05 Monitor per cuffia Hi-Fi



REK 03/04 Alimentatore per autoradio

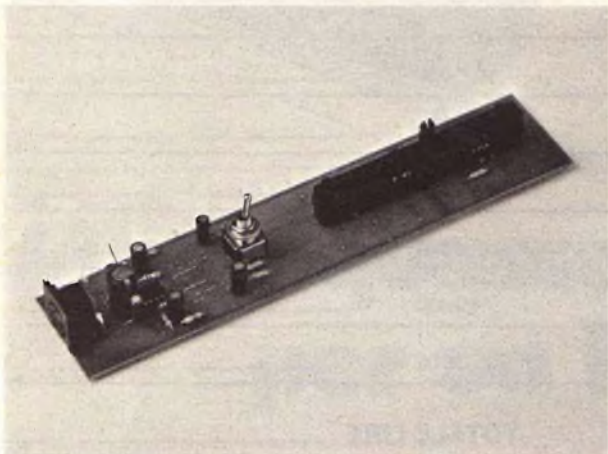

REK 06/04 Mixer RIAA

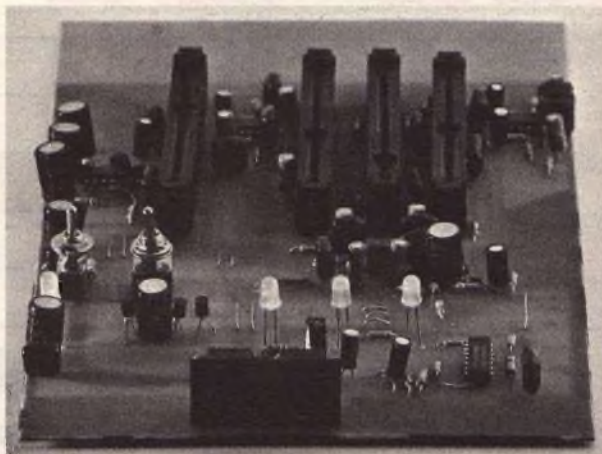

REK 09/06 Piastra di comando per Mixer

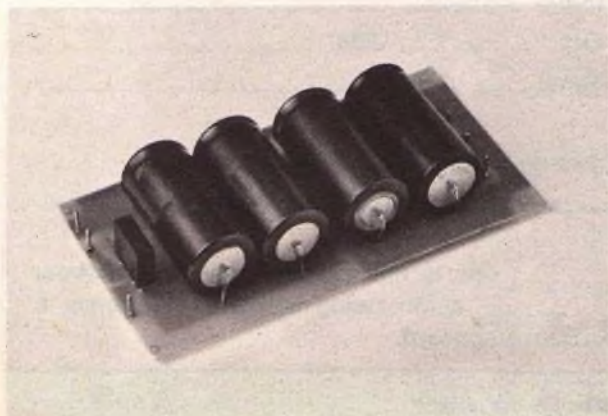

REK 04/04 Alimentatore per ampli

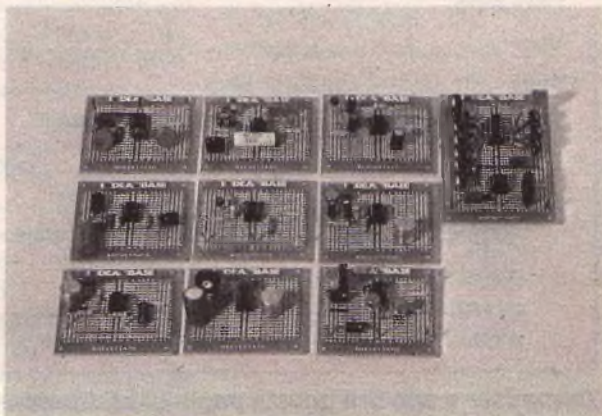

IDP 01/06 Tutti i componenti per la realizzazione dei 10 progetti Ideabase di giugno

Si! per mia maggiore comodità, inviatemi a casa i seguenti circuiti stampati:

Codice	Tipo	Prezzo unitario	Quantità	Lira
RE 81/09	Millivoltmetro, pag. 14	13.000
RE 82/09	Allarme portatile a ultrasuoni per auto, pag. 26	5.200
RE 83/09	Accensione progressiva per abat-jour, pag. 30	11.200
RE 84/09 + RE 85/09 + RE 86/09	Telecomando a infrarossi per auto, pag. 36	10.000
RE 87/09	Vincitimidizza elettronico, pag. 45	6.200
RE 88/09	Interruttore a comando acustico, pag. 60	5.000
RE 89/09	Temporizzatore per angoli bui, pag. 62	2.500

IDEA BASE

IDEA BASE

IDEA BASE

IDEA BASE

Mini singolo (6,6 × 6,1)	2.500
Mini 5 pezzi	11.500
Mini 10 pezzi	20.000
Maxi singolo (6,6 x 10,7)	4.500
Maxi 5 pezzi	20.400
Maxi 10 pezzi	36.000

Più contributo fisso per spese postali L. 1.500

TOTALE LIRE

Cognome Nome

Via Cap. Città

Prov. Data Firma

Scelgo la seguente formula di pagamento:

allego assegno di L. non trasferibile intestato a Editronica srl.

allego ricevuta versamento di L. sul cc/p n. 19740208 intestato a Editronica srl - Corso Monforte 39 - 20122 Milano

pago fin d'ora l'importo di L. con la mia carta di credito BankAmericard N. scadenza autorizzando la Banca d'America e d'Italia ad addebitarne l'importo sul mio conto BankAmericard.

Compilare e spedire questa pagina a: **Editronica srl.**

Servizio circuiti stampati e kit di RadioELETTRONICA - Corso Monforte 39 - 20122 Milano

Vincitimidizza elettronico

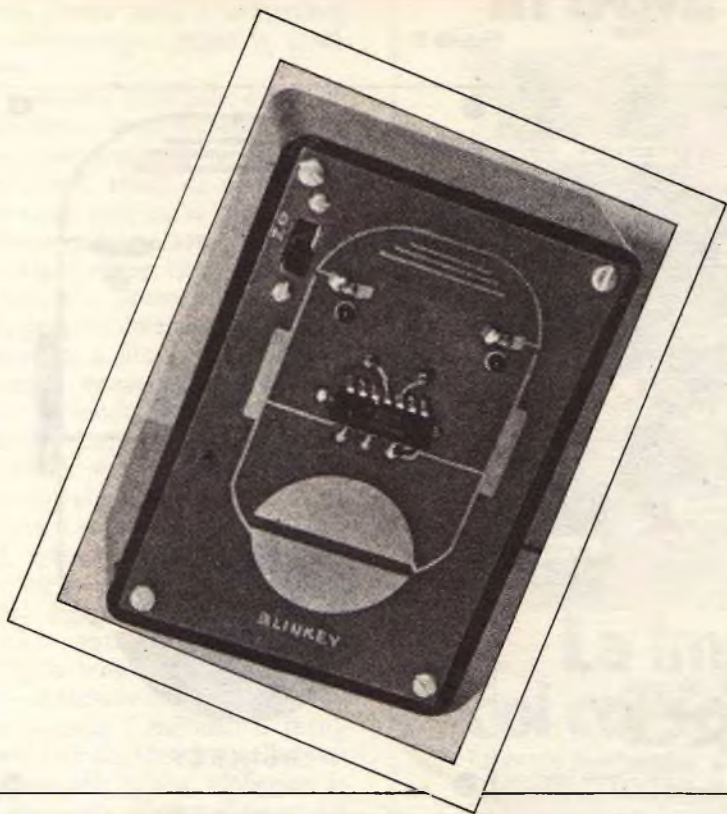

Mi sconquasso per un bacio

Può essere un divertente test per vedere chi bacia meglio oppure un misuratore di forza. L'effetto è comunque sorprendente e assicurato

Blinkey è un « amico » elettronico giunto da un'altra galassia. Fintanto che nessuno lo disturba dorme. Ma provate a sfiorare dolcemente con le labbra quelle di Blinkey. Ed ecco che comincia ad agitarsi, i suoi occhi battono. Se premete di più diventa ancor più emozionata, e ammicca più rapidamente. Allontanatevi e Blinkey (che si chiama così dall'inglese « blink », battere gli occhi) torna a dormire, i suoi occhi si placano.

Il circuito è semplice e impiega un integrato e qualche altro componente. Se volete, Blinkey può essere realizzato all'interno di una bambola, o costruito semplicemente su una basetta. Il rame che resta sulla piastra del circuito stampato dà l'idea della bocca, delle orecchie e delle

sopracciglia. L'integrato sembra un naso, e i due Led sono gli occhi di Blinkey.

Ecco un gadget divertente da montare in un'ora e con 2 mila lire di spesa.

Come fa a battere gli occhi

Il circuito di Blinkey è illustrato nella fig. 1. Esaminiamo U_1A e U_1B da soli (senza il collegamento con R_1 o U_1C e D). Se sostituissimo la piastra a tocco (labbra) con una resistenza avremmo un oscillatore ordinario. La frequenza di oscillazione sarebbe determinata dal valore di C_1 e della resistenza. Invece di usare una resistenza voi mettete il dito o la mano sopra la piastra a tocco ed è la resistenza della vostra mano a determinare la frequenza di oscillazione. Quando premete più forte, la resistenza diminuisce e la frequenza di oscillazione aumenta. Adesso se colleghiamo all'oscillatore U_1C e D il Led (sinistro) e il Led (destro) batteranno simultaneamente. U_1C e D sono separatori che forniscono corrente a sufficienza perché i due Led si accendano.

Se si toglie la mano mentre i Led sono accesi, essi resterebbero accesi indefinitamente. E la batteria si scaricherebbe. Poiché spesso ci si dimentica di spegnere un giocattolo, abbiamo provveduto alla chiusura automatica dei Led. A questo spegnimento automatico bada R_1 . Quando togliete la mano dalla piastra a tocco R_1 consente alla tensione sui piedini 1 e 2 di U_1A di salire verso 9 volt. Alla fine (dopo un secondo o due) ciò farà passare allo stato basso l'uscita di U_1A , spegnendo i Led. In questo stato la corrente prelevata dal circuito è molto bassa, il che assicura una lunga durata della batteria. R_2 limita la corrente prelevata dai Led e S_1 immette nel circuito l'energia della batteria per il funzionamento.

Realizzazione

Qualsiasi mezzo di montaggio è adatto. Un metodo facile per riprodurre il circuito è quello di riprodurre lo schema di circuito stampa-

Figura 1



Figura 2



Nella fig. 2 la maschera del tracciato del circuito stampato di Blinkey. Come si vede il comando è inciso sulla bassetta. Esso impiega un pò più rame del solito. Lo schema, sopra, è semplice e sobrio. L'intera faccenda dovrebbe richiedere meno di un'ora.

to della fig. 2. Le dimensioni della bassetta devono essere adattate in modo che essa possa prendere il posto del coperchio del contenitore che usate. UI C è montato dal lato rame della bassetta, mentre tutti gli

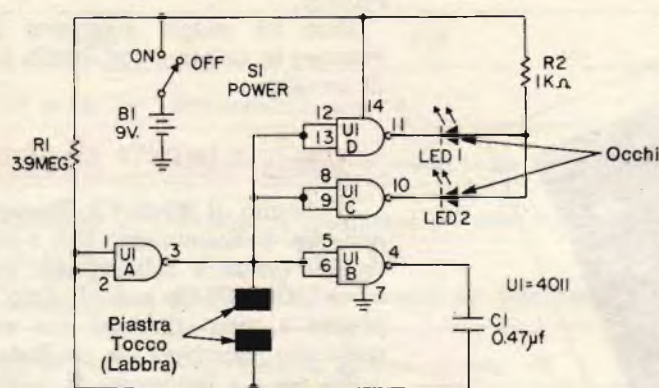
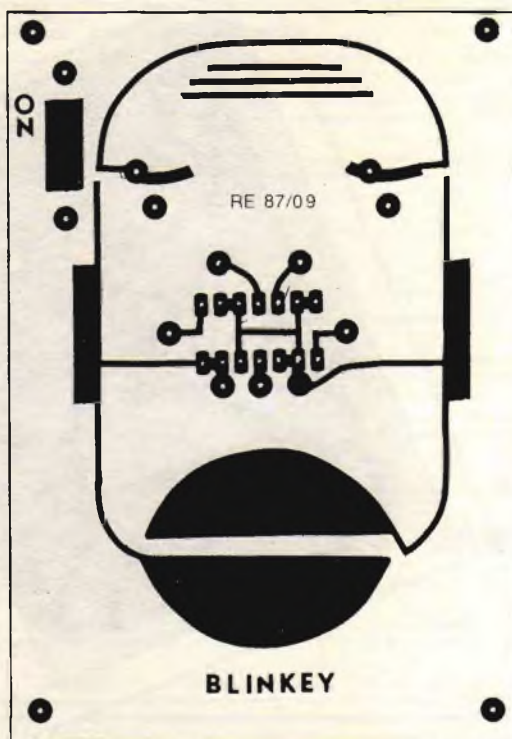
altri componenti sono montati sul lato opposto.

Montate i due Led attraverso i fori degli « occhi » e fissateli con colla epossidica. Dopo aver montato R1 saldate un breve tratto di filo fra

questo componente e S1, come indicato nello schema di disposizione dei componenti. Se non avete a disposizione un condensatore non polarizzato di 0,47 µF potete usare in sua vece cinque condensatori a disco di 0,1 µF messi in parallelo.

Il valore dichiarato per R1 è di 10 megaohm, ma si può usare qualsiasi valore maggiore di 3,9 megaohm.

Per farlo ammiccare

Mettete S1 in posizione ACCESO. Premete un dito o più attraverso le due sezioni semicircolari della « bocca » (oppure mettete un dito di una mano su un « orecchio » e un dito dell'altra mano sull'altro « orecchio »). Noterete che i Led lampeggiano allo stesso ritmo. Applicando una pressione minore i Led lampeggeranno a un ritmo più lento. Premendo più forte batteranno più rapidamente, fino a che, se la resisten-

Figura 3

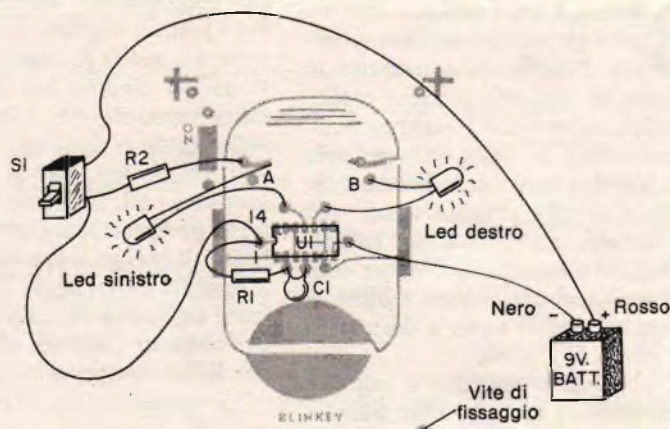

MONTAGGIO DEI COMPONENTI

Questa è la sola parte complicata di Blinkey. Seguite attentamente le istruzioni del testo e non avrete il minimo fastidio.

L'elettronica avanza in ogni professione

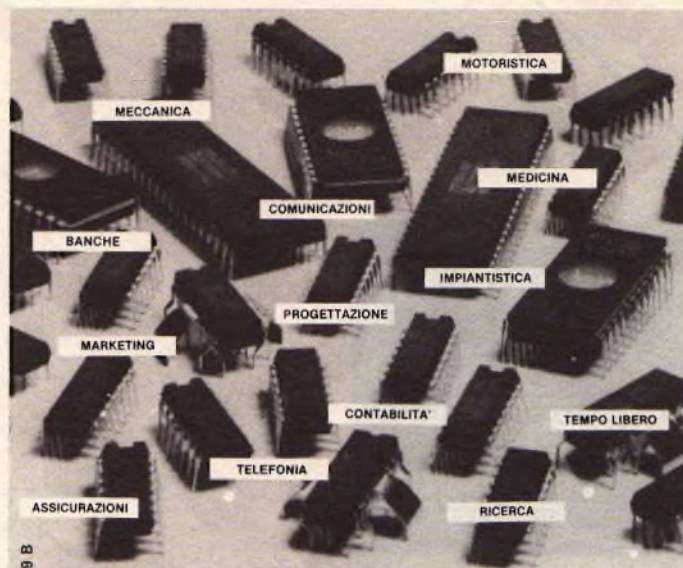

La impari subito col corso "dal vivo" IST

La impari subito col corso "dal vivo" IST

La fantascienza sta diventando realtà: orologi parlanti, computer che dialogano, telecomandi, videocassette, robot industriali ed agricoli. L'elettronica, grazie ai suoi microprocessori e microcomputer, stimola ogni lavoro, anche il suo. Se vuole aggiornarsi, avanzare, compiere un grosso passo in avanti, non può farne a meno!

Un metodo chiaro, di fiducia

Lei non si è avvicinato finora all'elettronica forse perché non ha ancora trovato l'occasione giusta. Pensi che bastano 3 sole cose: **un po' di volontà, un po' di tempo, un metodo pratico.** Lei ha le prime due? Molto bene. Il nostro Istituto le fornisce la terza: il metodo "dal vivo", sicuro, collaudato da tanti Allievi, garantito da un'attenta esperienza didattica (oltre 35 anni di insegnamento serio). Il nostro metodo alterna la teoria (18 dispense mensili) e la pratica (6 scatole di materiale per più di 70 esperimenti). Vedrà così "vivere" le spiegazioni teoriche sulla sua piastra sperimentale. Lo studio non le sembrerà più un sacrificio, ma una continua sfida, un passatempo intelligente, redditizio. E non dimentichi il nostro **CERTIFICATO** di fine studio!

Chieda gratis la selezione informativa del corso

È un fascicolo speciale di **45 pagine prese integralmente dalle varie dispense**: un vero "spaccato" dell'intero corso che le mostrerà **la qualità e la chiarezza** delle spiegazioni, delle figure, dei grafici, degli esperimenti e tutta la nostra cura nel far capire le cose! **Compili e spedisca oggi stesso il tagliando!**

IST ISTITUTO SVIZZERO DI TECNICA

- L'IST è associato al Consiglio Europeo Insegnamento per Corrispondenza (che ha lo scopo di proteggere gli Allievi).
- L'IST insegna altre materie tecniche (documentazioni su semplice richiesta). Iscrizioni aperte tutto l'anno.
- L'IST non ha rappresentanti per visite a domicilio e non chiede alcuna tassa di adesione o di interruzione.
- L'IST raccomanda ai giovanissimi: Prima di spedire il tagliando, parlane con i genitori. Ti aiuteranno nella decisione in modo che sia in armonia con i tuoi attuali impegni.

TAGLIANDO Speditemi solo per posta, gratis e senza alcun impegno per me la **SELEZIONE INFORMATIVA** del corso **ELETRONICA CON ESPERIMENTI** e la documentazione relativa (scrivo una lettera per casei).

cognome _____

nome _____ età _____

via _____ n _____

C A P _____ città _____ prov _____

professione o studi frequentati _____

Da ritagliare e spedire in busta a:
IST - ISTITUTO SVIZZERO DI TECNICA
 Via S. Pietro 49/33s - 21016 LUINO VA
 Telefono: 0332/53 04 69 (dalle 8,00 alle 17,30)

za della vostra pelle è abbastanza bassa, sembreranno accesi in continuazione.

La resistenza della pelle è influenzata da fattori come il grado di umidità e di conseguenza ne è influenzato anche il ritmo di « ammiccamento » che può essere ottenuto da una determinata persona. È interessante, o perlomeno divertente, notare i ritmi che possono essere ottenuti da persone diverse. Tenuto conto di questo, il circuito fondamentale potrebbe essere leggermente modificato in modo da realizzare un misuratore della « forza », come quelli che si vedono nei luna park. Tutto quel che occorre è sostituire la piastra a tocco con un « misuratore di forza ». Esso può consistere in un breve tratto (circa 15 centimetri) di legno cilindrico del diametro di 2,5 centimetri. Incollate nel senso della lunghezza del pezzo di legno una striscia di foglio d'alluminio larga circa 3 millimetri. Incollate una striscia identica dalla parte opposta alla prima. Collegate le due strisce alla piastra a tocco del circuito ed ecco pronto il vostro misuratore di forza. Per quanto non si tratti di una vera indicazione, può essere spassoso « misurarsi » con gli amici.

Costo medio 2.000

Componenti

- R₁: 10 MΩ ¼ W 10% (marrone, nero, blu)
- R₂: 1 kΩ ¼ W 10% (marrone, nero, rosso)
- C₁: 0,47 μF elettrolitico non polarizzato
- B₁: batteria 9 V cc per transistor
- Led 1, 2 - diodo emettitore di luce 1/8 di pollice
- S₁: interruttore unipolare a slitta
- U₁: CD 4011 quad 2 input NAND gate

VARI

- 1 basetta per circuito stampato
- 1 presa polarizzata per batteria 9 V
- 1 scatola adatta
- filo, stagno ecc.

Esclusivo

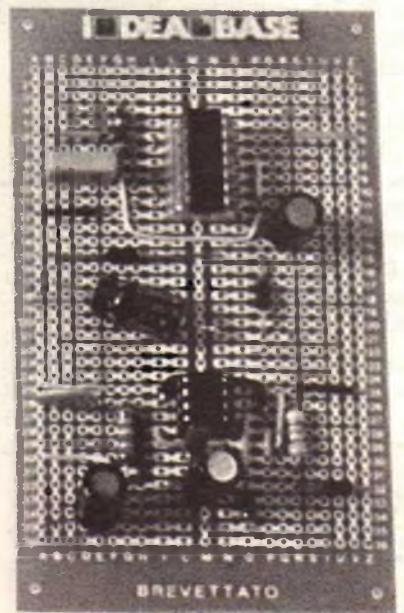
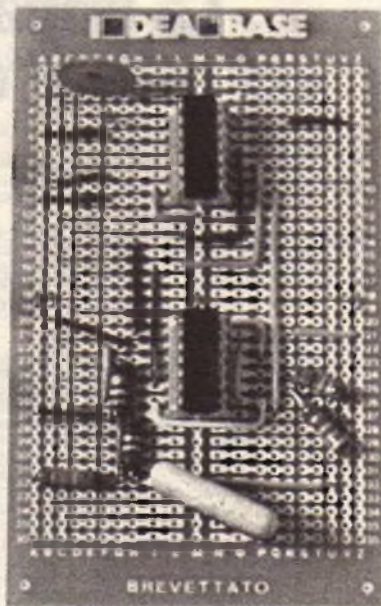
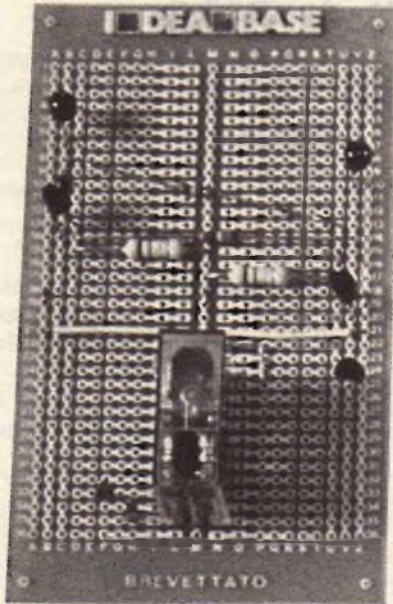
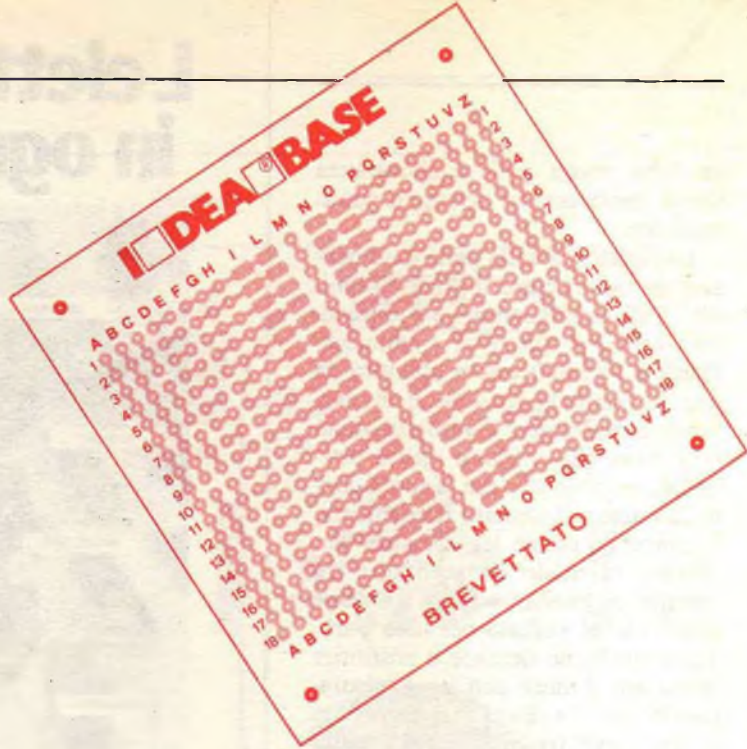

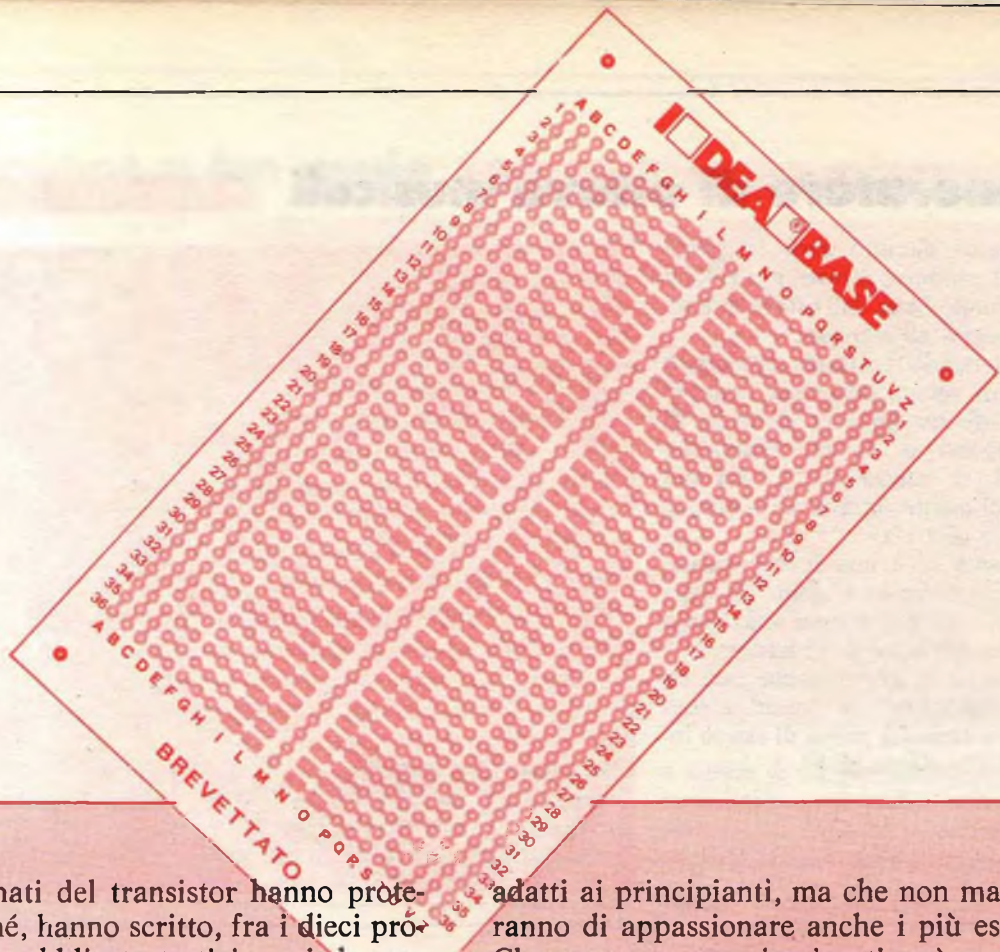

Gli affezionati del transistor hanno protestato: perché, hanno scritto, fra i dieci progettini che pubblicate tutti i mesi da realizzare su Ideabase, non ne pubblicate qualcuno anche a transistor? Eccoli accontentati: questa volta cinque sono progetti che prevedono l'uso di integrati, e cinque invece funzionano solo a transistor. Fedeli alla tradizione di ridurre al minimo le spese, questi ultimi cinque usano tutti gli stessi transistor: il 2N3904, sostituibile egregiamente con il BC182. Sono circuiti facili

adatti ai principianti, ma che non mancheranno di appassionare anche i più esperti. Che possono essere impiegati così come sono, o che possono servire da base per ulteriori applicazioni, modifiche, adattamenti. Realizzarli su Ideabase, come noi suggeriamo, comporta un ulteriore risparmio: basta un unico modulo per montarli, smontarli e rimontarli tutti sperimentalmente, senza bisogno di un circuito stampato apposito per ognuno. Ideabase può essere richiesta a RadioELETTRONICA.



Generatore di ottave musicali

Questo circuito sarà in grado di produrre ottave musicali riprese molto bene dall'ottava alta da voi inserita all'ingresso.

Immettendo infatti nel dispositivo qualsiasi suono, come per esempio quello di una chitarra elettrica, di un organo o di un oscillatore CMOS, si otterrà che C_4 sia più basso di quattro ottave, C_5 di cinque ottave e così via.

L'uscita A è una forma d'onda speciale, un'onda a dente di sega fatta di ottave che sono una, due e tre volte più basse dell'ingresso.

Il suono di queste uscite può essere modificato con circuiti a resistenza e capacità prima di essere inviato all'impianto Hi-Fi.

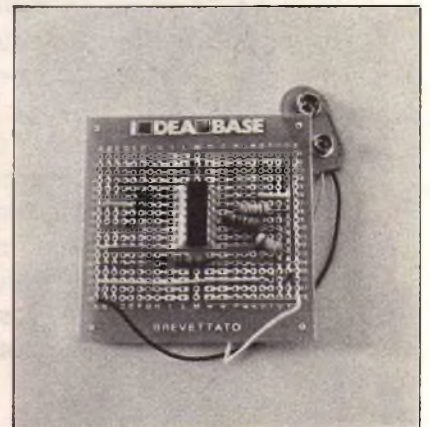
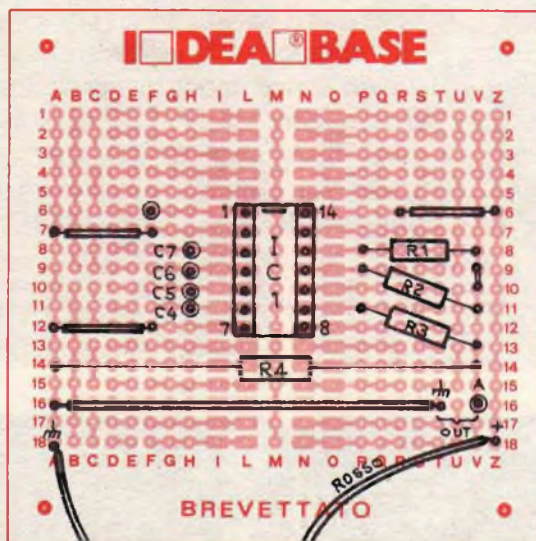
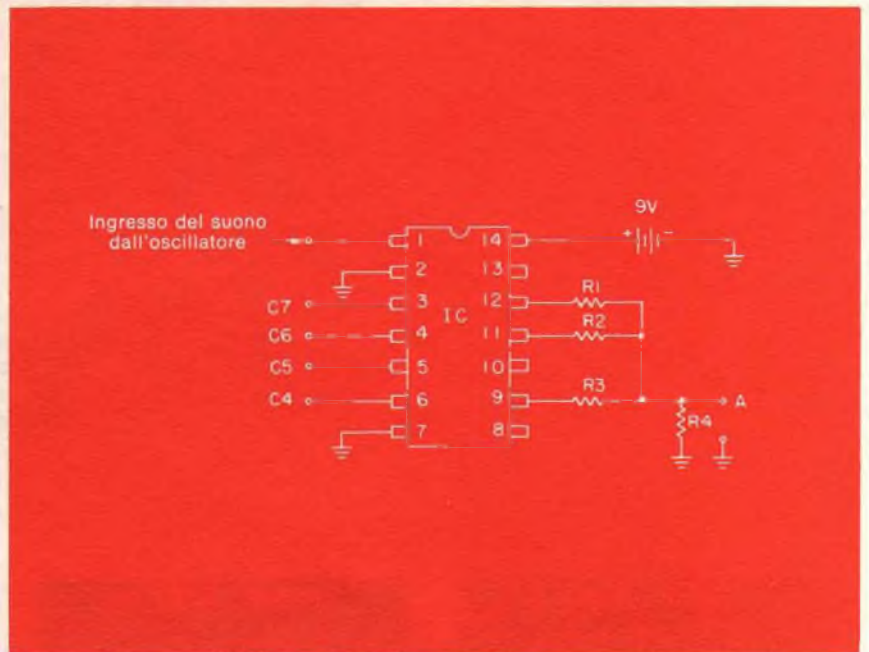

Componenti

- R₁: 12.000 Ω ½ W (marrone, rosso, arancio)
- R₂: 22.000 Ω ½ W (rosso, rosso, arancio)
- R₃: 47.000 Ω ½ W (giallo, viola, arancio)
- R₄: 1.000 Ω ½ W (marrone, nero, rosso)
- IC₁: 4024 contatore binario

Sintetizzatore a tre onde

È questa una variante nuova del vecchio trucco consistente nell'impiego di un contatore binario e di una rete resistiva R₁-R₂-R₃-R₄ per generare un'approssimazione a scalini a una rampa lineare.

In questo caso è stato cablato un quad gate OR esclusivo (IC₂) in modo tale che generi alternativamente versioni *autentiche* o *complementari* delle quattro uscite del contatore IC₁. Poi si fa la somma resistiva delle uscite di IC₂ nel modo consueto. La forma d'onda risultante è un'approssimazione a scalini di un'onda triangolare con sedici livelli discreti e una frequenza uguale alla frequenza d'ingresso divisa per trentadue.

Usando un ingresso di 10 V a onda quadra o a impulsi, l'ampiezza d'uscita picco-picco è approssimativamente di un volt.

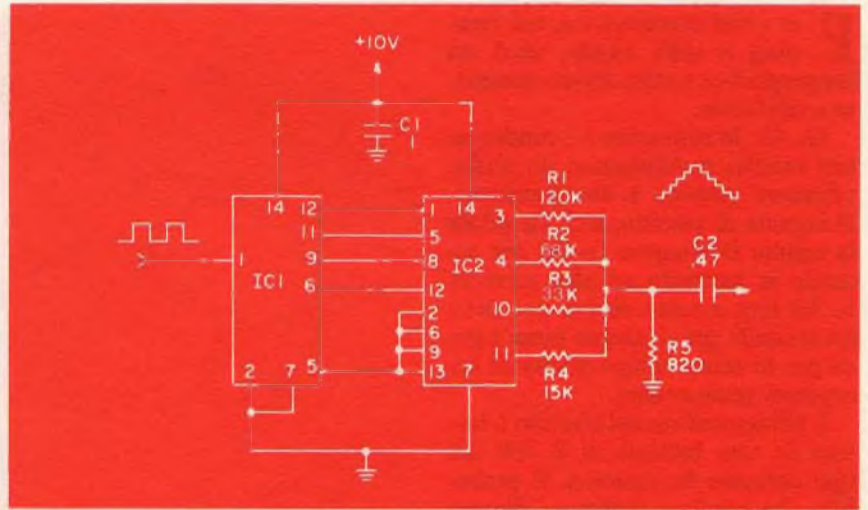

Questo circuito risulta particolarmente apprezzabile nelle applicazioni di musica elettronica. Volendo si può usare un piccolo condensatore

a monte di R₅ per spianare in una certa misura gli scalini, ma l'ammontare di capacità necessarie dipenderà sempre dalla frequenza.

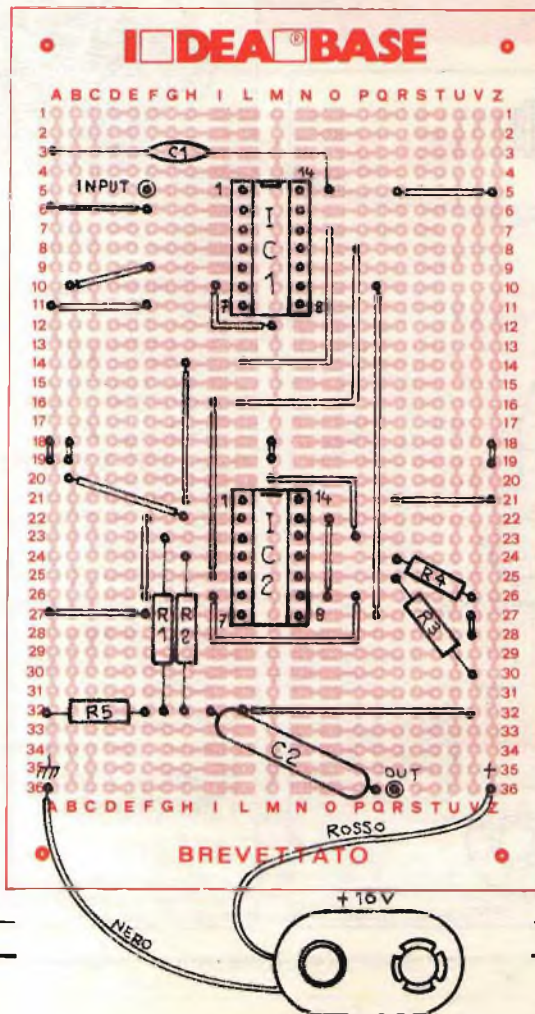

Componenti

- R₁: 120.000 Ω 5% ½ W (marrone, rosso, giallo)
- R₂: 68.000 Ω 5% ½ W (blu, grigio, arancio)
- R₃: 33.000 Ω 5% ½ W (arancio, arancio, arancio)
- R₄: 15.000 Ω 5% ½ W (marrone, verde, arancio)
- R₅: 820 Ω 5% ½ W (grigio, rosso, marrone)
- C₁: 0,1 μF ceramico a disco
- C₂: 0,47 μF mylar
- IC₁: 4024 divisore binario CMOS
- IC₂: 4070B quad gate OR esclusivo CMOS

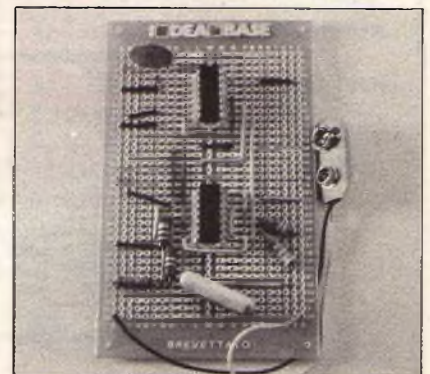

Lampeggiatore d'emergenza

Per i casi d'emergenza, nel camping o sulla strada, ecco un lampeggiatore a stato solido compatto e affidabile.

Q_1 , Q_2 , le resistenze e i condensatori relativi costituiscono un multivibratore classico a due transistor. Il segnale di emettitore di Q_2 pilota la coppia Darlington Q_3 - Q_4 , che accende la lampada ad alta corrente I_1 . La luce rimane accesa per circa 0,4 secondi, poi si spegne press'a poco per lo stesso tempo prima di accendersi nuovamente.

L'alimentazione del circuito è fornita da una batteria di 6 volt del tipo corrente da lanterna. È probabile che possiate sistemare l'intero circuito di lampeggiamento all'interno della vostra lanterna, attivandolo solo quando occorrerà.

Se desiderate far durare più a lungo la batteria, e vi potete accontentare di una luce meno intensa, potete sostituire I_1 con una lampada da 6 V di minor consumo.

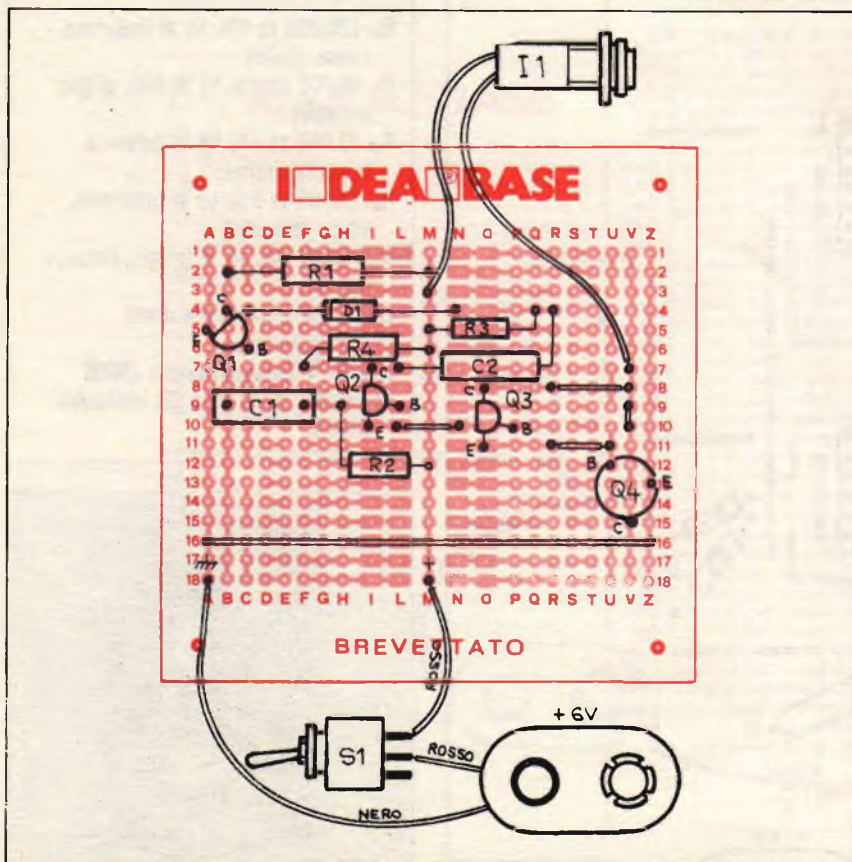
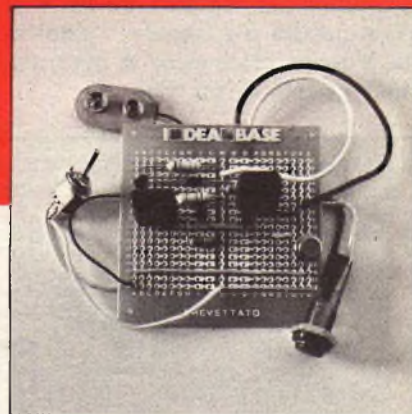
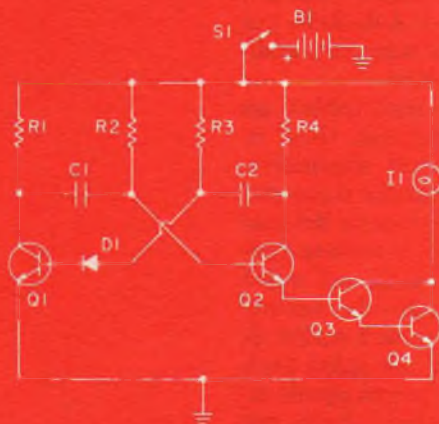

Componenti

- R_1 , R_4 : 10.000 Ω ½ W 5% (marrone, nero, arancio)
- R_2 , R_3 : 390.000 Ω ½ W 5% (arancio, bianco, giallo)
- C_1 , C_2 : 1,0 μ F 25 V cc mylar non polarizzato
- D_1 : diodo 1N4002
- Q_1 , Q_2 , Q_3 : 2N3904 transistor NPN oppure BC182
- Q_4 : 2N3724A transistor NPN oppure 2N2270
- I_1 : lampada 6,5 V cc a 1 A
- S_1 : interruttore unipolare a levetta
- B_1 : batteria da lanterna 6 V (tipo rinforzato)

Da positivo a negativo

Certi chip integrati e altri elementi di circuiti richiedono spesso piccoli potenziali negativi con esiguo consumo di corrente, che però impongono di costruire ingombranti alimentatori muniti di trasformatore. Funzionando a 1 kHz o a frequenza più alta questo generatore d'impulsi pilota un circuito duplicatore di tensione il quale a sua volta eroga un potenziale negativo che si avvicina a quello dell'ingresso di alimentazione positivo.

Con un ingresso di 10 volt è stata misurata un'uscita di circa -9 V cc entro un carico di 20 k Ω . È anche possibile impiegare, per potenziali più elevati (positivi o negativi), un circuito triplicatore o quadruplicatore di tensione.

Per i carichi che richiedono fino a 50 mA il timer tipo 555 in configurazione astabile rappresenta la scelta ideale.

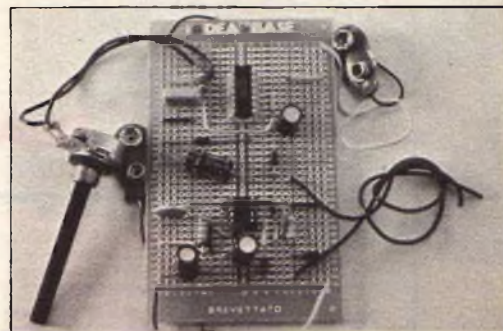
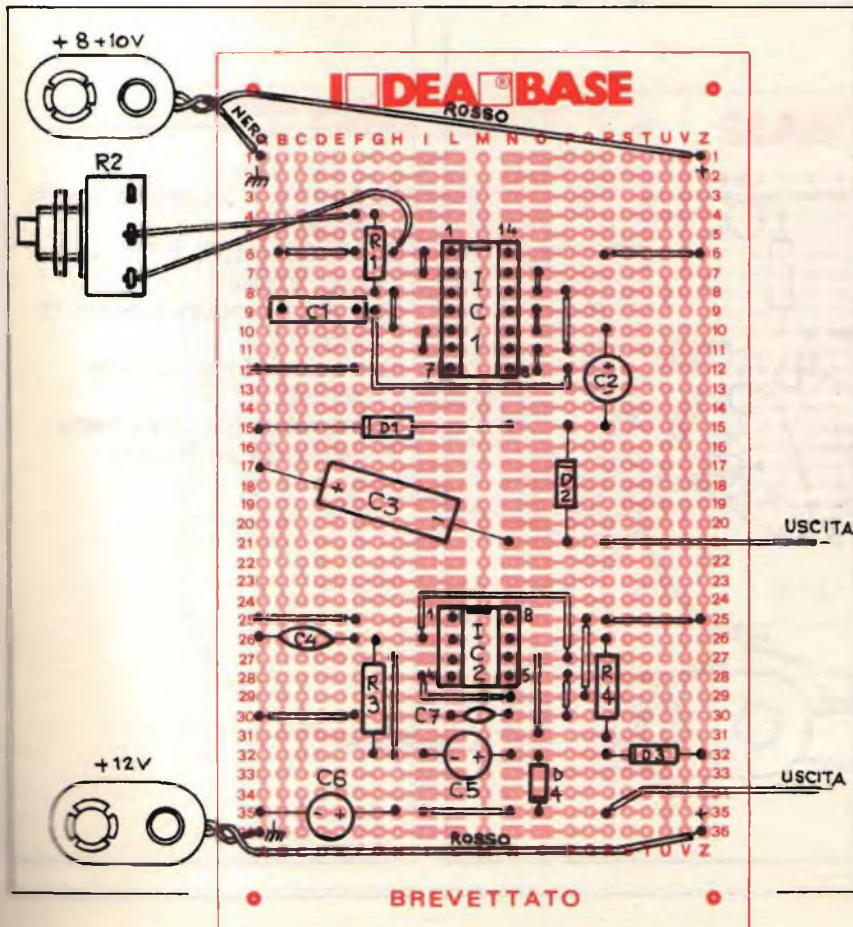
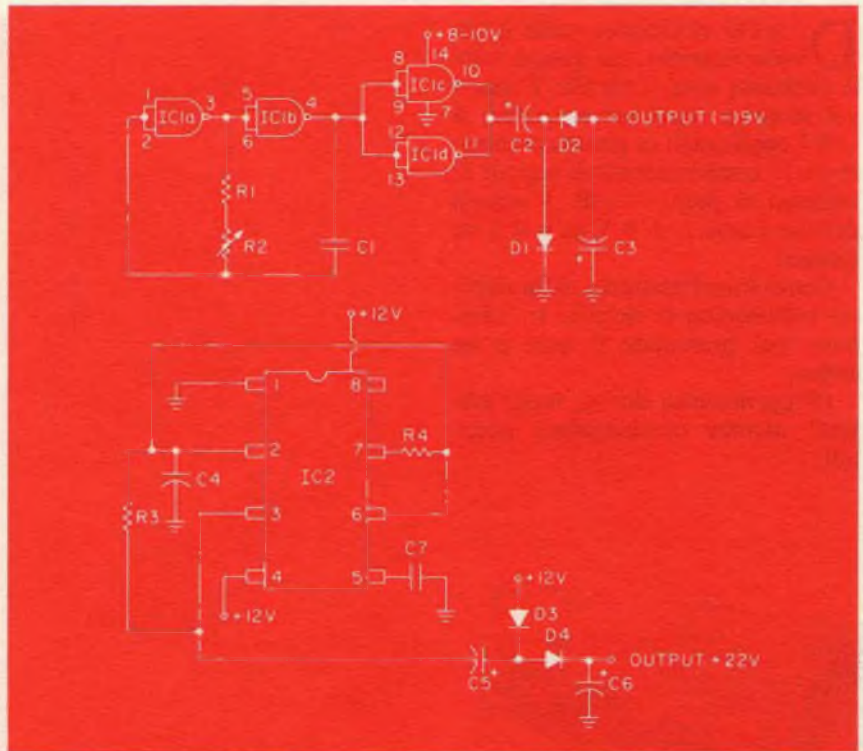

Componenti

- R₁: 470 Ω 1/2 W (giallo, viola, marrone)
- R₂: 47.000 Ω potenziometro lineare
- R₃: 33.000 Ω 1/2 W (arancio, arancio, arancio)
- R₄: 4.700 Ω 1/2 W (giallo, viola, rosso)
- C₁: da 0,01 μ F a 0,1 μ F 15 V cc cer.
- C₂, C₅: 10 μ F 25 V cc elettrolitico
- C₃: da 10 a 100 μ F 25 V cc elett.
- C₄: 0,001 μ F 15 V cc ceramico
- C₆: 33 μ F 25 V cc elettrolitico
- C₇: 0,01 μ F 15 V cc ceramico
- D₁ a D₄: diodo 1N4001
- IC₁: 4011 quad NAND gate
- IC₂: timer 555

Rompicapo

Di solito vi diciamo come il circuito funziona, ma questa volta le posizioni sono invertite. Tocca a voi scoprire come far accendere il Led 1 applicando la giusta combinazione (o combinazioni) di segnali di ingresso ai punti A e B. I segnali devono essere o +9 V cc o 0 V cc (massa).

Controllate l'esattezza della risposta realizzando il circuito su Idea-base, poi presentate il quiz a un amico.

(Suggerimento: dovete tener presenti quattro combinazioni possibili).

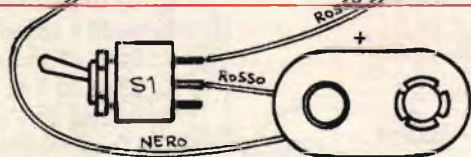
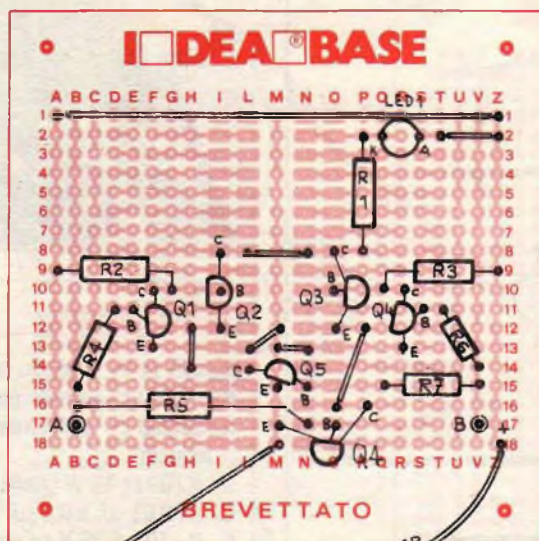
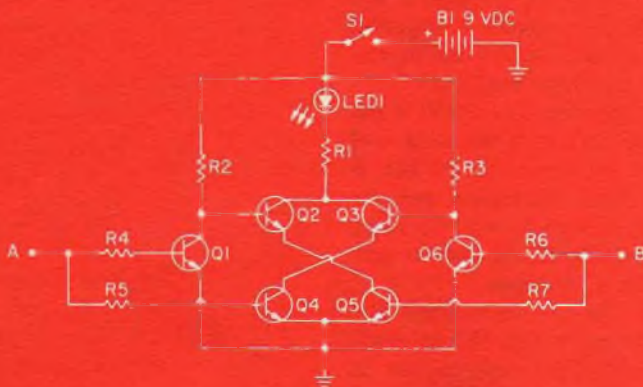

Componenti

- R₁: 330 Ω ½ W 5% (arancio, arancio, marrone)
- R₂ a R₇: 22.000 Ω ½ W 5% (rosso, rosso, arancio)
- Led₁: diodo emettitore di luce da 20 mA a 1,7 V cc
- Q₁ a Q₆: 2N3904 transistor NPN oppure BC182
- S₁: interruttore unipolare a levetta
- B₁: batteria 9 V per transistor

Sveglia solare

Il fototransistor Q_1 è molto sensibile alla luce. Quando al mattino il piccolo componente sarà colpito dalla luce del sole un suono della frequenza di 100 Hz vi darà la sveglia.

È possibile però usare il dispositivo in decine di altri modi, in pratica in tutti i casi dove si rende necessario, o si desidera, essere avvertiti della presenza di un raggio luminoso. Avete dimenticato la luce accesa in garage? Funzionano i fari dell'auto? Insomma, questo circuito è il punto di partenza per molte applicazioni utili o interessanti.

La base di Q_1 non è collegata a nulla. L'altoparlante può essere un piccolo modello da 8 ohm. E, cosa che non guasta, scoprirete che una piccola batteria di 9 V per radio a transistor funzionerà bene e durerà a lungo.

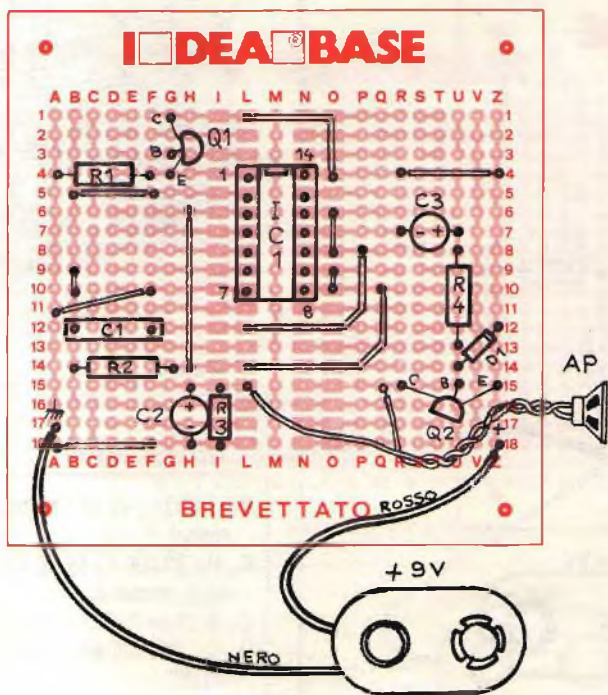
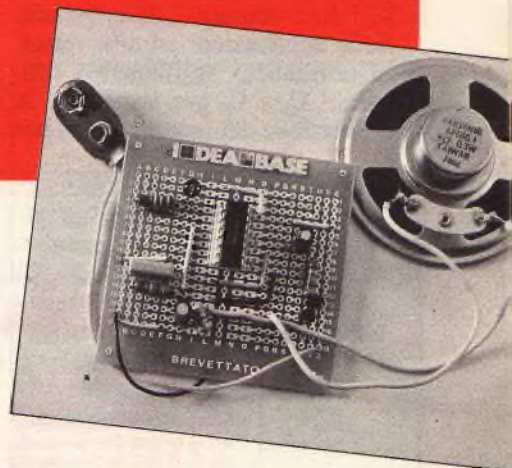
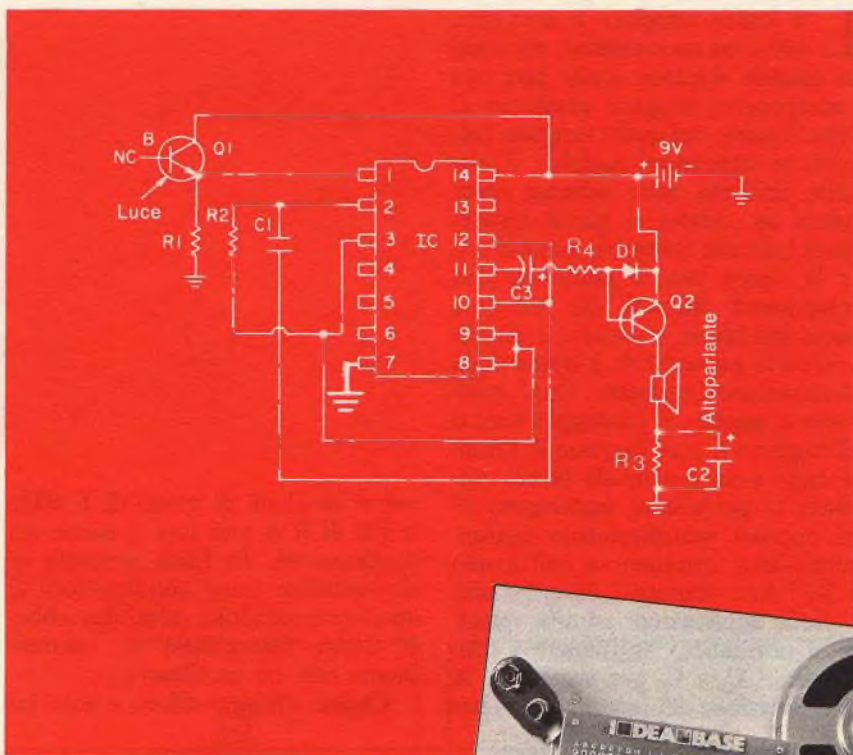

Componenti

- R_1 : 330 k Ω 1/2 W (arancio, arancio, giallo)
- R_2 : 15 k Ω 1/2 W (marrone, verde, arancio)
- R_3 : 220 Ω 1/2 W (rosso, rosso, marr.)
- R_4 : 1.000 Ω 1/2 W (marrone, nero, rosso)
- C_1 : 0,1 μ F 15 V cc a disco
- C_2 : 10 μ F 15 V cc elettrolitico
- C_3 : 2,2 μ F 15 V cc elettrolitico
- D_1 : diodo 1N4001
- IC: 4011 quad NAND gate
- Q_1 : fototransistor FPT100
- Q_2 : 2N4403
- AP: altoparlante 8 Ω

Porta NOR elementare

La logica integrata è senz'altro una cosa meravigliosa, ma spesso quando abbiamo a che fare con i componenti integrati perdiamo di vista il modo nel quale vengono eseguite le operazioni logiche. Il circuito indicato nello schema costituisce un ritorno ai giorni antecedenti i circuiti integrati, quando tutta la logica veniva realizzata con componenti discreti (in massima parte resistenze, transistor e diodi).

Questa porta NOR è tipica della circuitazione impiegata. Ogni qualvolta si applica il pilotaggio base o all'ingresso A o all'ingresso B, l'uscita cade a un potenziale basso. Volendo si potrebbero aggiungere altri ingressi semplicemente aggiungendo altri transistor e collegando a R_1 i loro terminali di collettore.

Nelle applicazioni ad alta velocità si potrebbero aggiungere i condensatori C_1 e C_2 per accelerare la commutazione dei transistor, ma per

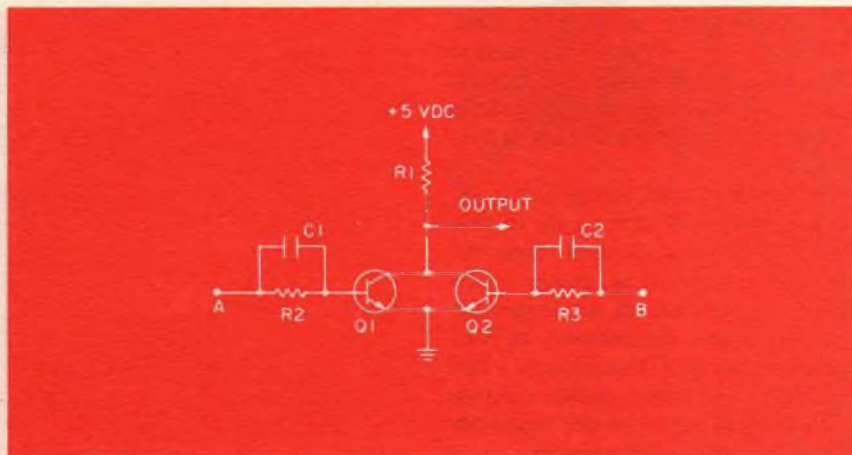

valori di clock di meno di 1 MHz o giù di lì si può fare a meno dei condensatori. In linea generale se si dovessero usare condensatori di accelerazione i loro valori dovrebbero essere determinati sperimentalmente con un oscilloscopio.

Questo circuito allora è solo un

pezzo da museo? Senz'altro no. Provatelo la prossima volta che vi occorrerà qualcosa di strano come una porta NOR a sei ingressi, o quando non ci siano integrati a disposizione. Con i valori indicati questa porta NOR interfaccia direttamente con la circuitazione TTL.

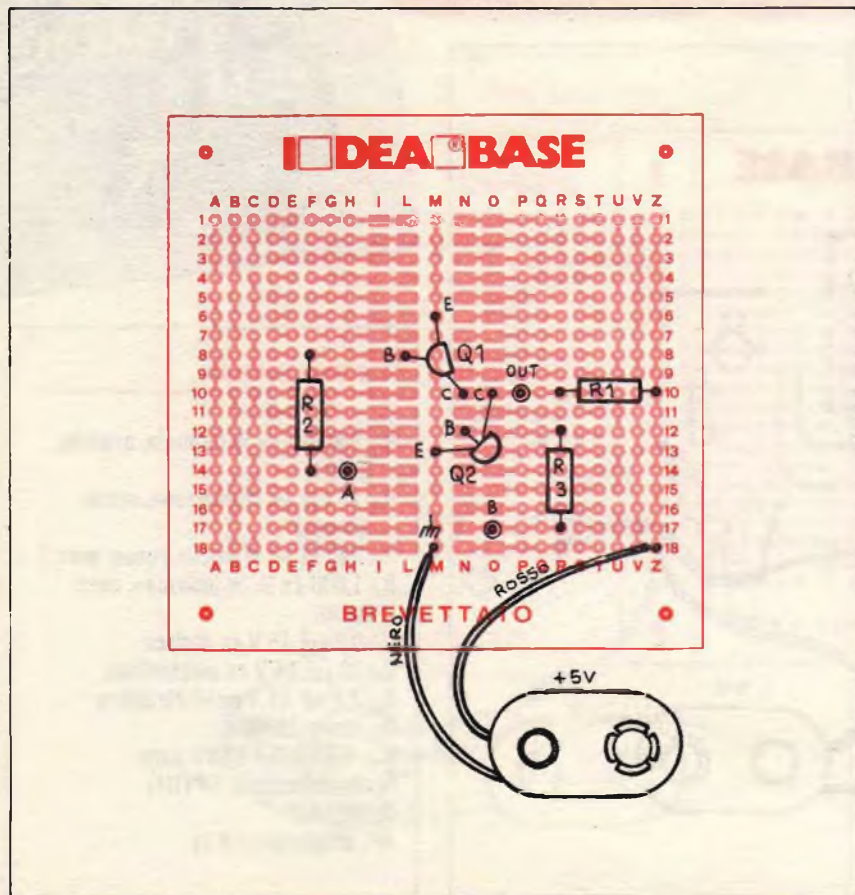

Componenti

- R_1 : 1.000 Ω ½ W 5% (marrone, nero, rosso)
- R_2, R_3 : 10.000 Ω ½ W 5% (marrone, nero, arancio)
- C_1, C_2 : facoltativi (vedi testo)
- Q_1, Q_2 : 2N3904 transistor NPN oppure BC182

Manolesta

In una specie di duello western elettronico, con questo dispositivo potrete confrontare la vostra prontezza di riflessi con quella di un avversario.

Una terza persona interpreterà la parte dell'arbitro e darà inizio al duello premendo S₁, che accende il Led D₁. Quando D₁ si accenderà dovete cercare di battere sul tempo il rivale spostando S₂ (o S₃) dalla posizione di « fondina » a quella di « estrazione » della pistola prima che lo faccia l'avversario. Se siete più veloci D₂ (o D₃ se usate S₃) si accenderà per primo e impedirà automaticamente all'altro Led di accendersi.

E non ci sono possibilità di dubbio: ogni volta c'è un vincitore indiscutibile.

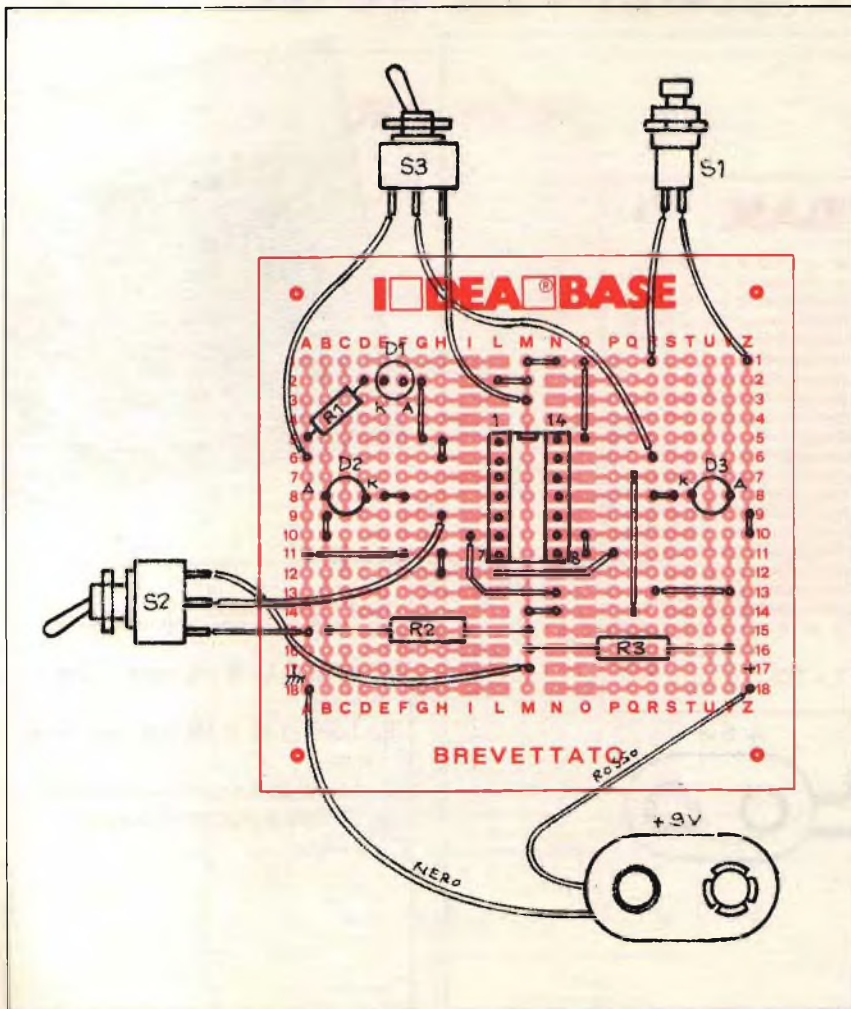
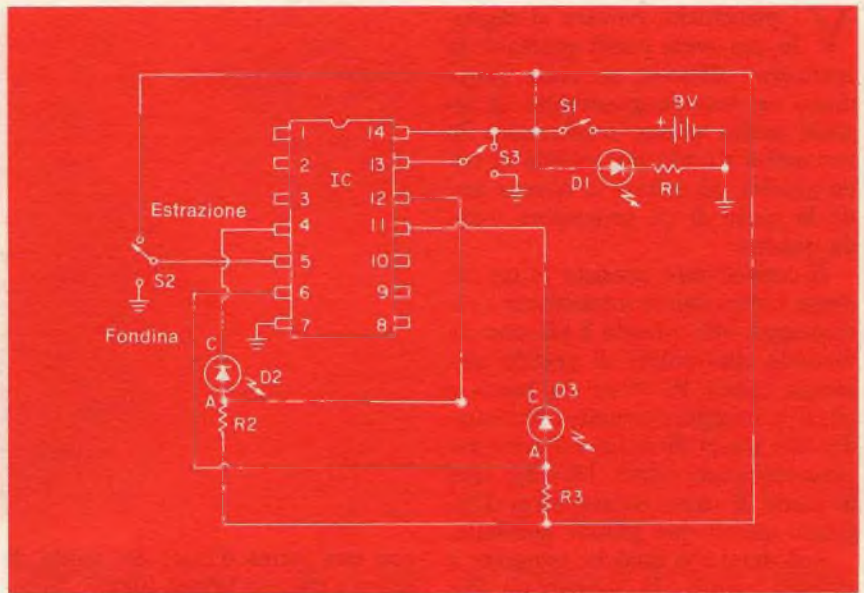

Componenti

- R₁: 2.200 Ω ½ W (rosso, rosso, rosso)
- R₂, R₃: 1.000 Ω ½ W (marrone, nero, rosso)
- D₁, D₂, D₃: Led grande
- IC₁: 4011 NAND gate
- S₁: interruttore unipolare a pulsante (da campanello)
- S₂: deviatore unipolare a levetta
- S₃: deviatore unipolare a levetta

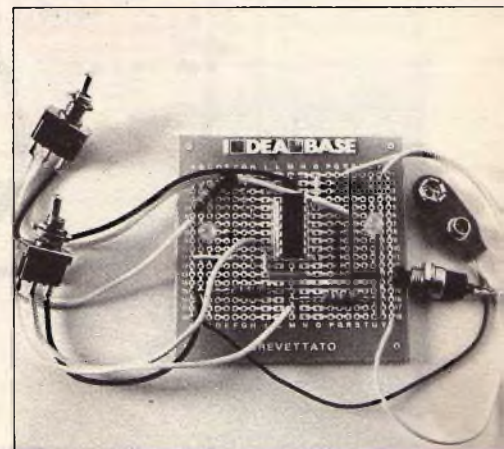

Convertitore per onda quadra

Vi piacerebbe passare al digitale, ma avete pochi quattrini da spendere? Ebbene, se avete sotto mano un vecchio generatore di segnali audio potete trasformare la sua uscita a onda sinusoidale in onda quadra, ed evitare in questo modo la spesa di un generatore d'onda quadra.

Il convertitore consiste in un comune commutatore a transistor a saturazione, che quando è pilotato da un'onda sinusoidale di grande ampiezza (circa 10 V cc da picco a picco, o maggiore) emette onde quadre con tempi di salita e discesa ragionevolmente veloci. Dovrete fare in modo di usare un'ampiezza d'ingresso quanto più grande possibile.

Può darsi che qualche integrato a innesco critico, in particolare flip flop TTL, non dia luogo a clocking

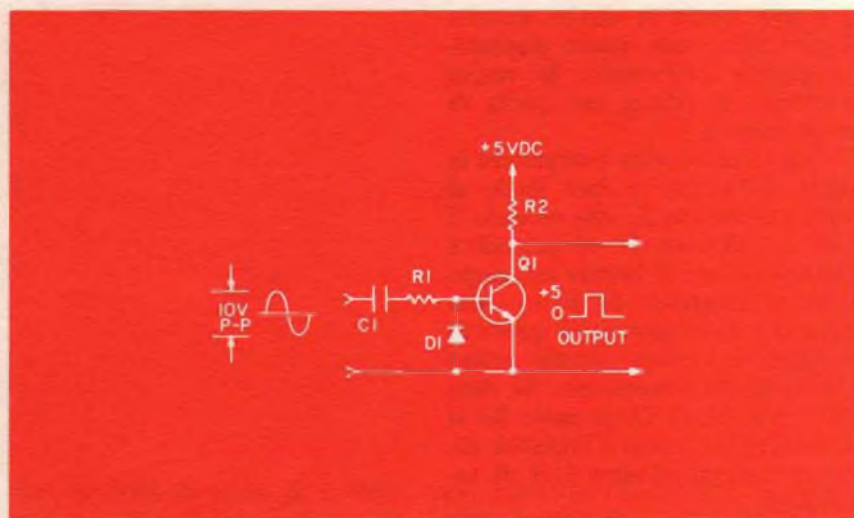

con una forma d'onda dai tempi di salita e discesa troppo lunghi; tuttavia nella maggioranza degli integra-

ti quando saranno pilotati da questo convertitore si avrà prontamente il clocking.

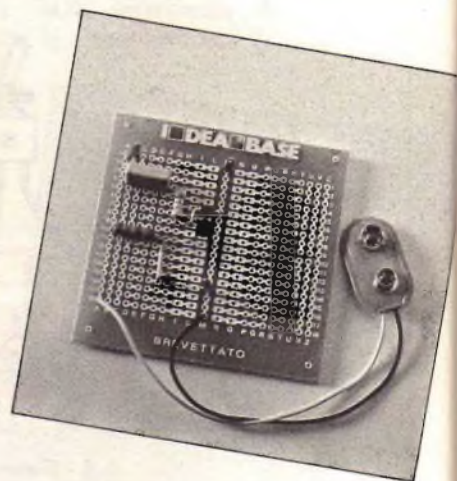
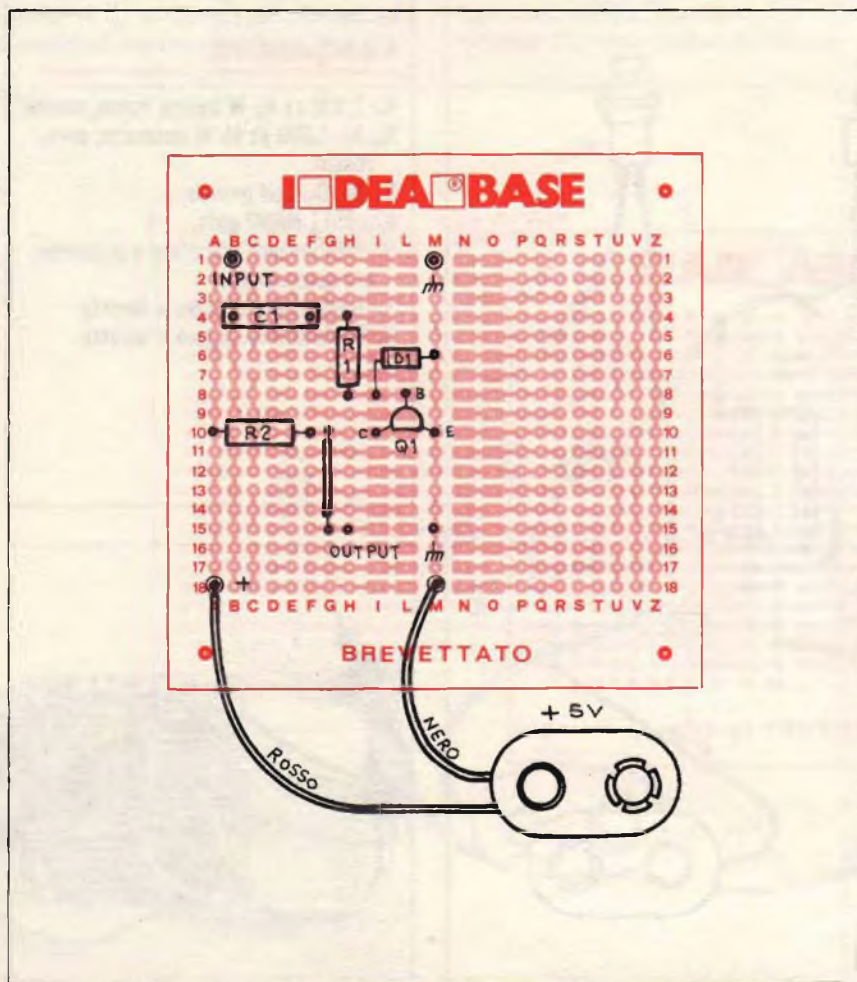

Componenti

- R₁: 4.700 Ω ½ W 5% (giallo, viola, rosso)
- R₂: 1.000 Ω ½ W 5% (marrone, nero, rosso)
- C₁: 1,0 μF 25 V cc mylar non polarizz.
- Q₁: 2N3904 transistor NPN oppure BC182

Chiavistello luminoso

Siete in cerca di un nuovo sistema per comandare gli apparecchi elettrici o gli elettrodomestici? Ecco un'idea sfavillante: un raggio di luce. Questo piccolo chiavistello luminoso può essere facilmente attivato dal fascio di luce di una lampada a pila ed è in grado di controllare tutta la corrente consentita dai contatti del vostro relè (nelle applicazioni tipiche da 1 a 3 A).

Quando il fototransistor Q_1 viene illuminato per un momento, il relè K_1 viene eccitato in posizione chiusa e l'apparecchio si accende. Per spegnere il carico proiettate brevemente un raggio luminoso sulla faccia di Q_2 sensibile alla luce. È la controreazione fra Q_3 e Q_4 via R_3 e R_4 a causare l'azione del chiavistello.

Attenzione al montaggio dei fo-

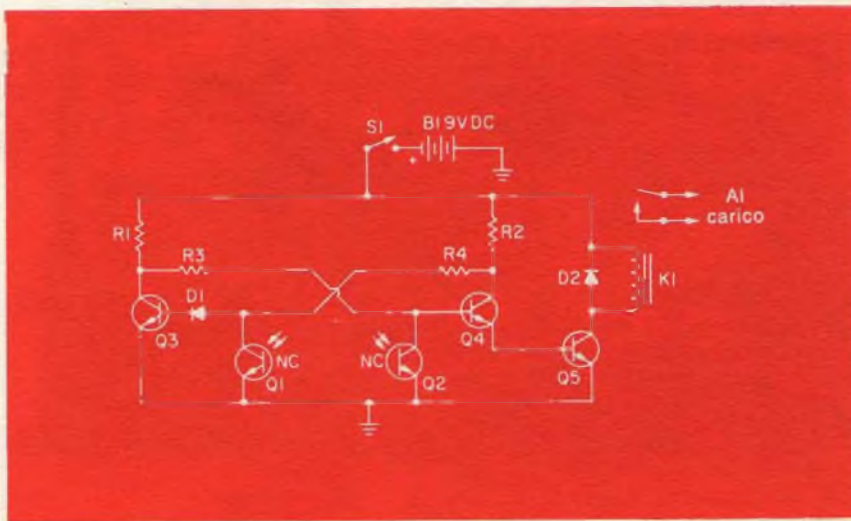

totransistor Q_1 e Q_2 : non devono essere colpiti dalla luce. Un buon sistema per escludere la luce estra-

nea è quello di incassare i fototransistor in pezzi di tubo di piccolo diametro.

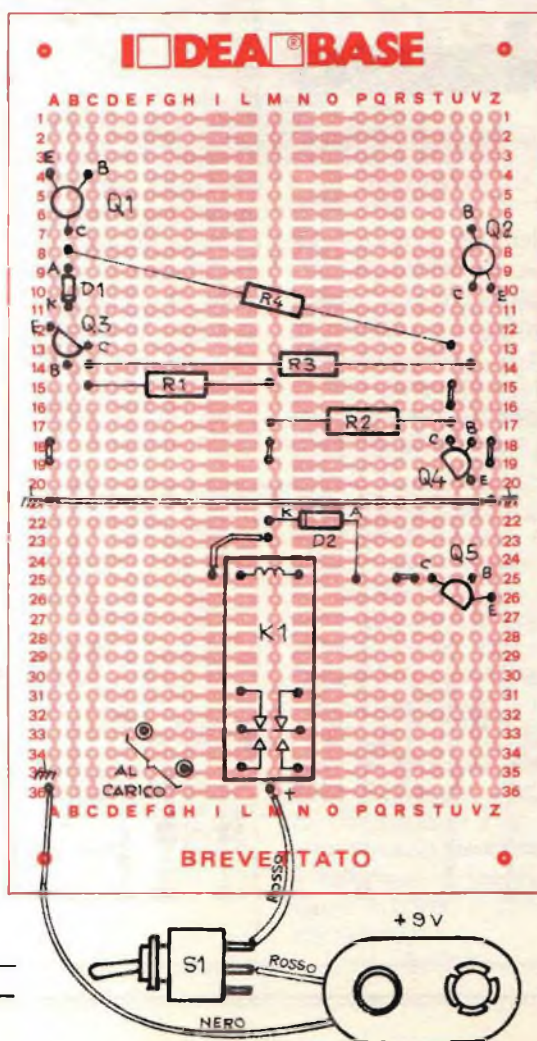

Componenti

- R_1, R_2 : 10.000 Ω ½ W 5% (marrone, nero, arancio)
- R_3, R_4 : 100.000 Ω ½ W 5% (marrone, nero, giallo)
- D_1, D_2 : diodo 1N914
- Q_1, Q_2 : fototransistor FPT-100
- Q_3, Q_4, Q_5 : 2N3904 transistor NPN oppure BC182
- K_1 : relè con bobina 6 V 500 Ω contatti interruttore unipolare, oppure Feme A0024405
- S_1 : interruttore unipolare a levetta
- B_1 : batteria 6 o 9 V

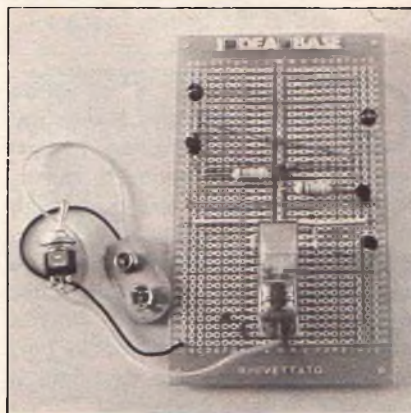

Interruttore a comando acustico



Foto apertura. La capsula microfonica dinamica è stata montata direttamente sul circuito stampato. L'uscita d'impiego eseguita sul relè consente una grande flessibilità d'uso.

Son sensibile all'applauso

Un « telecomando » che col semplice battito delle mani consente di accendere qualsiasi elettrodomestico o comandare un giocattolo con un fischio. Ma anche qualcosa in più: un supercontrollo che...

Lo schema di principio

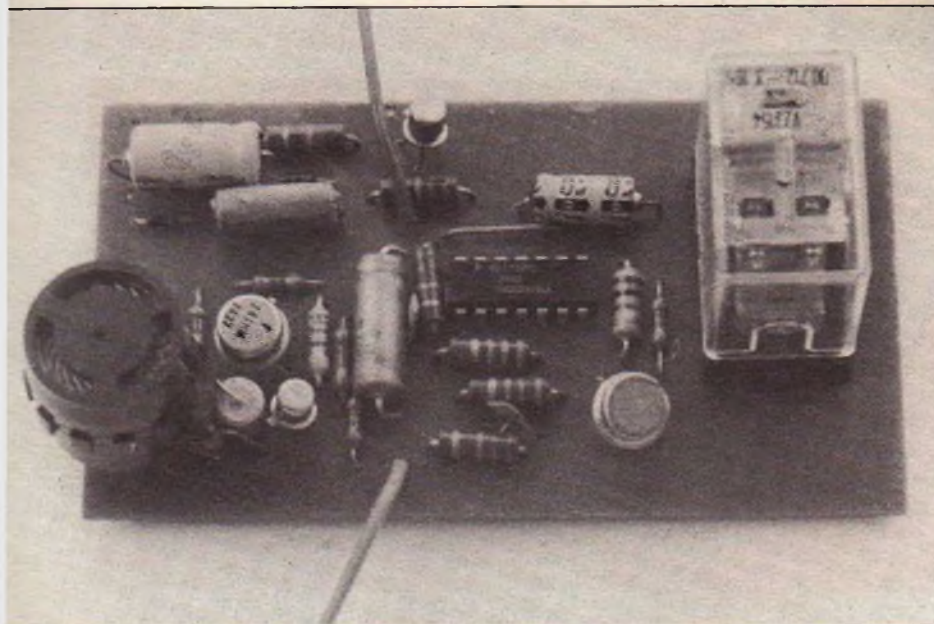
Lo schema della fig. 1 mostra che il segnale emesso dal microfono (dinamico, 200-600 Ω circa) è preamplificato da uno stadio a transistor BC107B prima di essere applicato ad un amplificatore operazionale, a guadagno regolabile per mezzo di una resistenza variabile di 4,7 M Ω .

Il segnale ad alto livello così disponibile viene applicato a un duplicatore di tensione che lo trasforma in tensione continua ai capi del condensatore di 47 μ F.

Quando questa tensione supera 0,7 V circa (soglia VBE del transistor), il BC107B che segue diventa conduttore e applica uno zero logico all'ingresso di un monostabile, con costante di tempo di cinque secondi circa, che impiega due delle quattro porte NAND a due ingressi del circuito CMOS 4011 BE. La uscita del monostabile commuta così a zero per una durata minima di cinque secondi, e anche più, se il rumore rivelato si protrae. Di conseguenza è solo al di là di questo termine « d'immunità » che il livello logico d'uscita tornerà a 1, permettendo quindi a qualsiasi nuovo rumore di provocare un passaggio da 1 a 0 di questo livello.

Sono appunto passaggi di questo tipo, da 1 verso 0 (fronti discendenti), ad agire sul circuito di commutazione bistabile che viene dopo, e che fa ricorso alle altre due porte dell'integrato. Questo tipo di circuito di commutazione cambia stato a ogni passaggio d'ingresso da 1 a 0. Ciò significa che battendo una volta le mani si mette sotto tensione il relè se era aperto, e gli si toglie l'alimentazione se invece era chiu-

Gli interruttori a comando acustico possono essere impiegati per l'avvio e l'arresto di numerosi apparati elettrici, dalla lampada al televisore, dall'impianto Hi-Fi all'aspirapolvere, semplicemente battendo le mani. Lo schema che viene presentato, oltre a consentire questo tipo di funzionamento, possiede qualcosa in più: un dispositivo speciale destinato a eliminare le false manovre.



Figura 1



Figura 2

Figura 3

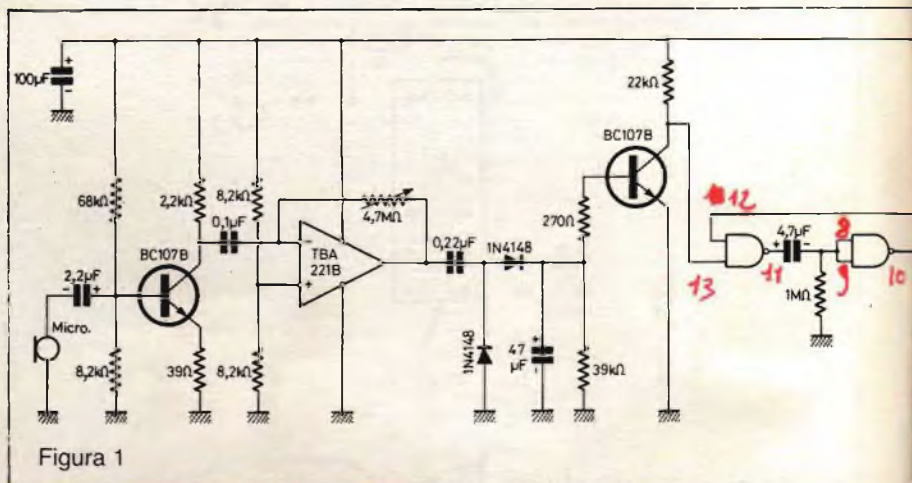

so, e questo si ottiene per mezzo di un 2N 1711.

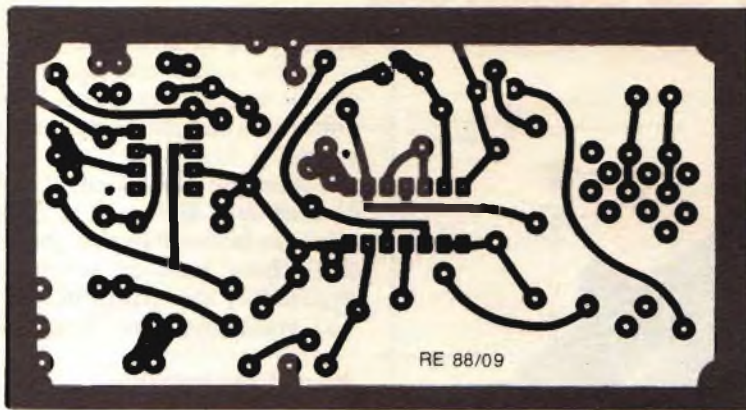
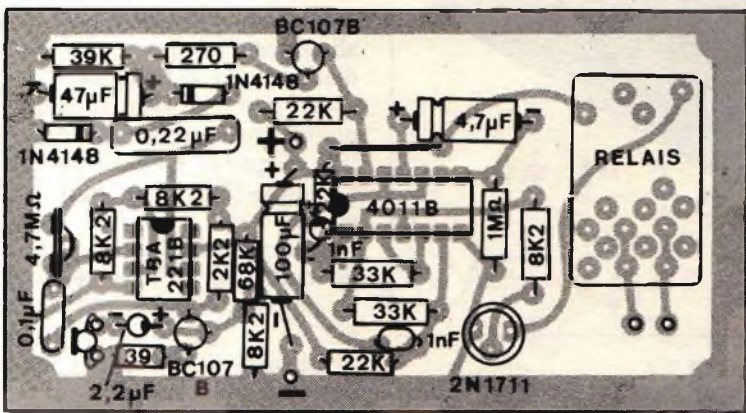
La presenza del monostabile è importante perché non permette a due battute di mani distanziate di meno di cinque secondi, o a un qualsiasi rumore successivo all'avvio, di avere effetto.

Realizzazione pratica

Il circuito stampato della **fig. 2** è previsto per accogliere tutti i componenti dell'apparecchio, compreso il relè con il suo supporto ed eventualmente il microfono. Si potrà tuttavia allontanare un po', e con vantaggio, il microfono dal dispositivo, in modo che sia possibile orientarlo nel modo più opportuno. La alimentazione prevista è di 12 volt, e l'apparecchio deve funzionare appena acceso. Di conseguenza una volta inserita l'alimentazione un semplice batter di mani deve far cambiare di stato il relè.

Non è possibile prevedere quale sarà lo stato del relè al momento della messa sotto tensione. Lo stato del circuito commutatore detto « preferenziale » dipende infatti dalle tolleranze di fabbricazione riguardanti le porte, le resistenze e i condensatori.

L'introduzione di un *leggero squi-*

librio volontario fra i due ponti divisorii 22 kΩ/33 kΩ può permettere di determinare lo stato del relè al momento della messa sotto tensione, secondo il senso di questo squilibrio.

Molto semplice da realizzare, per quanto molto elaborato, questo apparecchio può rendere parecchi servizi per il « telecomando » di numerosi apparati domestici, come le lampade d'illuminazione, i proiettori di diapositive, i televisori e così via. Al limite del gadget può essere impiegato per ogni sorta di attività di curioso trattenimento.

Poiché funziona a 12 volt, il dispositivo può essere utilizzato anche per comandare un giocattolo con un fischio o un semplice battere delle mani.

(Con la collaborazione di *Electronique Pratique*)

Componenti

RESISTENZE 5% ¼ W

- 1 x 39 Ω (arancio, bianco, nero)
- 1 x 270 Ω (rosso, viola, marrone)
- 1 x 2,2 kΩ (rosso, rosso, rosso)
- 4 x 8,2 kΩ (grigio, rosso, rosso)
- 3 x 22 kΩ (rosso, rosso, arancio)
- 2 x 33 kΩ (arancio, arancio, arancio)
- 1 x 39 kΩ (arancio, bianco, arancio)
- 1 x 68 kΩ (blu, grigio, arancio)
- 1 x 1 MΩ (marrone, nero, verde)
- 1 x 4,7 MΩ variabile o fissa (vedi testo)

CONDENSATORI

- 2 x 1 nF ceramico
- 1 x 0,1 µF ceramico
- 1 x 0,22 µF ceramico
- 1 x 2,2 µF elettrolitico 16 V
- 1 x 4,7 µF elettrolitico 16 V
- 1 x 100 µF elettrolitico 16 V

SEMICONDUTTORI

- 1 x T9A 221 B (741)
- 1 x CD 4011 BE
- 2 x BC 107 B
- 1 x 2N1711
- 2 x 1N4148

VARI

- 1 circuito stampato
- 1 microfono dinamico
- 1 relè
- Alimentazione 12 V

Costo medio 10.000

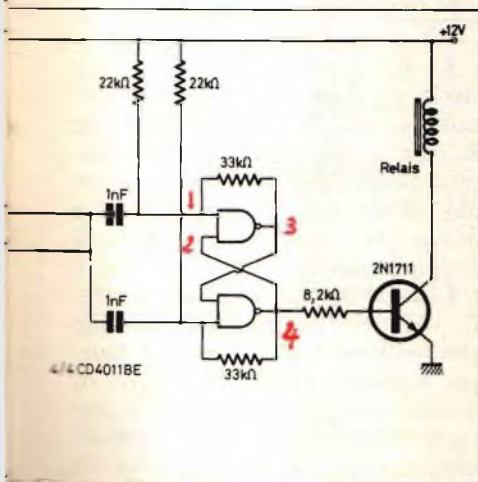

Temporizzatore per gli angoli bui

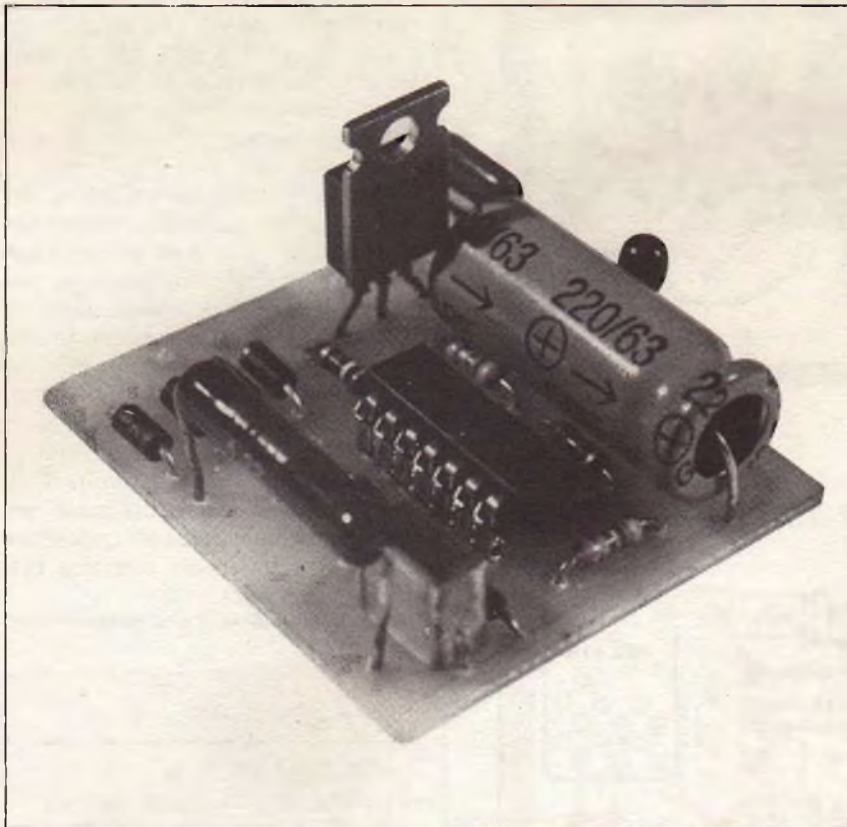

Una lampada di genio

Le tue luci in cantina o in ripostiglio non resteranno più accese per dimenticanza. Grazie a questo intelligente dispositivo potrai risparmiare energia e...

Capita spesso che in una casa ci sia un posto buio (la cantina, una scala, un ripostiglio) nel quale si va solo di passaggio e di tanto in tanto. E talvolta succede che ci si accorga solo dopo un paio di giorni di avere dimenticato la luce accesa.

Con quel che costa l'energia elettrica, e con lo spirito di risparmio che ci anima tutti, si impone una soluzione: affidare all'elettronica il compito di spegnere la luce, mettendo rimedio alla nostra distrazione.

Ovviamente il dispositivo di queste pagine è temporizzato in modo adeguato per non lasciarvi al buio proprio mentre state riempiendo il bicchiere alla botte. Le dimensioni ridotte dell'apparecchio, poi, consentono di installarlo senza ingom-

bro, perfino di incassarlo nel muro.

Inoltre questo montaggio non richiede molto tempo, non è affatto difficoltoso e, soprattutto, ha un costo molto limitato.

Comunque attenzione: il modulo è alimentato direttamente dalla rete, senza isolamento con trasformatore a bassa tensione, e non si consiglierà mai abbastanza di prendere ogni precauzione per l'impiego.

Funzionamento

Come indicato in **fig. 1**, il complesso è collegato direttamente alla corrente alternata di 220 V, mentre le lampade d'illuminazione (L) sono alimentate attraverso un ponte di diodi tramite il thyristor.

La corrente che alimenta L è quindi una corrente continua modulata, e questo esclude qualsiasi carico induttivo, come trasformatore, motore a c.a. e così via.

L'alimentatore eroga una tensione costante di circa 9 V e costituisce al tempo stesso una riserva d'energia.

Quando si preme il pulsante S_1 questa tensione carica C. Il condensatore si scarica lentamente attraverso R e l'ingresso di un trigger che comanda il thyristor. Un circuito interposto fra il trigger e il thyristor permette di accendere la lampada in modo continuo « non temporizzato » e di spegnerla con un interruttore. Serve anche come dispositivo destinato a impedire entrate in funzione intempestive.

Lo schema

La **fig. 2** permette di constatare che la tensione della rete è raddrizzata da D_2 - D_3 - D_4 e D_5 . La resistenza R_6 crea la caduta di tensione necessaria per il buon funzionamento del diodo Zener DZ ; C_3 serve da riserva di energia e alimenta il circuito di temporizzazione.

Quando si preme brevemente S_1 , C_1 viene direttamente caricato fino alla tensione di alimentazione. Questa tensione attiva un trigger di Schmitt a 2 porte NAND in tecnologia CMOS (N_1 e N_2). L'uscita del trigger, tramite altre 2 porte NAND



Figura 1. Schema e blocchi.

($N_3 - N_4$) che la isolano dal thyristor, attiva quest'ultimo, che a sua volta permette l'accensione della lampada.

Il thyristor da impiegare in questo dispositivo deve essere del tipo sensibile, vale a dire l'intensità di gate richiesta è bassa (circa 1 mA) in quanto IC₁ può erogare solo una corrente limitata.

Fra N_3 e N_4 i componenti D_1 , C_2 e R_4 consentono di disporre di un interruttore che servirà ad accendere e spegnere la lampada manualmente, evitando così una entrata in funzione dovuta a disturbi parassiti della rete.

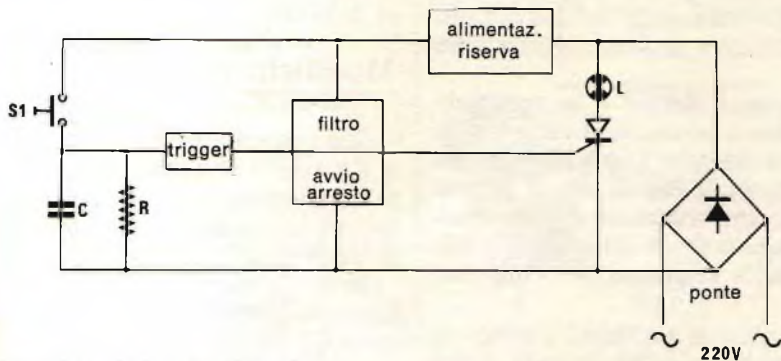
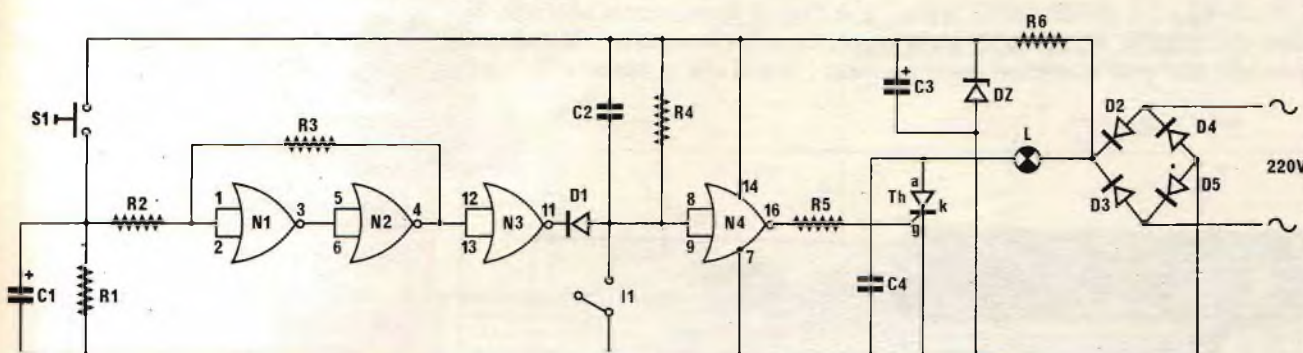

$N_1... N_4 = 4011$

Figura 2. Lo schema elettrico.



Figura 3. Il circuito stampato.



Figura 4. Disposizione dei componenti.

► Dopo che si è lasciata la pressione su S_1 , C_1 si scarica attraverso R_1 fino al limite basso di tensione del trigger di Schmitt. Per evitare l'esitazione del trigger si interpone R_3 fra l'ingresso di N_1 e l'uscita di N_2 . Questo metodo permette un cambiamento di stato rapido e sicuro all'uscita.

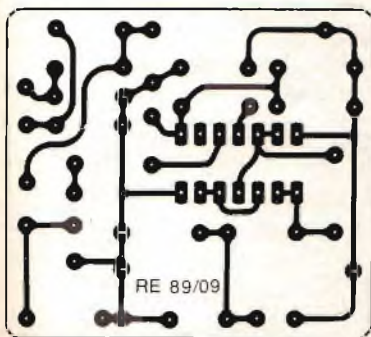
Come si può intuire, una volta stabilite le caratteristiche del trigger e il valore di R_1 , la temporizzazione dipende solo dal condensatore C_1 . Qui si hanno, con i valori dati, circa cinque secondi di temporizzazione per microfarad.

Realizzazione pratica

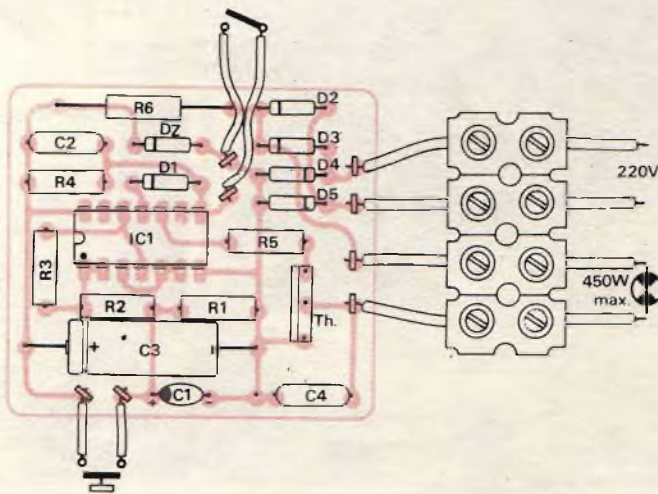
Nella fig. 3 è pubblicato il tracciato del circuito stampato in scala naturale, che può accogliere tutti i

componenti. Questi saranno disposti come nella fig. 4. Si faccia attenzione all'orientamento dei componenti polarizzati e si maneggi con cura IC_1 .

Facendo ricorso a mammut da elettricista non ci sarà alcuna difficoltà a eseguire i collegamenti con la lampada e con la rete. Il pulsante del temporizzatore e l'interruttore vengono fissati sul coperchio della scatola impiegata per l'apparecchio.

Qualora si preveda l'impiego di più pulsanti e di più lampade, tutti i pulsanti da un lato e tutte le lampade dall'altro saranno collegati in parallelo. Dato che non si usa trasformatore d'isolamento il circuito è collegato direttamente alla rete. Si prendano le precauzioni abituali per tutti i lavori che si fanno sulla rete,

in ogni circostanza, sia nella fase delle prove sia in sede di installazione definitiva.

Modifiche possibili

Con i valori dati per i componenti si hanno 5 s/ μ F, ma si può cambiare questo rapporto di temporizzazione aumentando o diminuendo il valore di R_1 .

Se si usa una tensione di 110 V basta sostituire R_6 con una resistenza di 33 k Ω della stessa potenza.

(Con la collaborazione di *Radio Plans*)

Costo medio 5.000

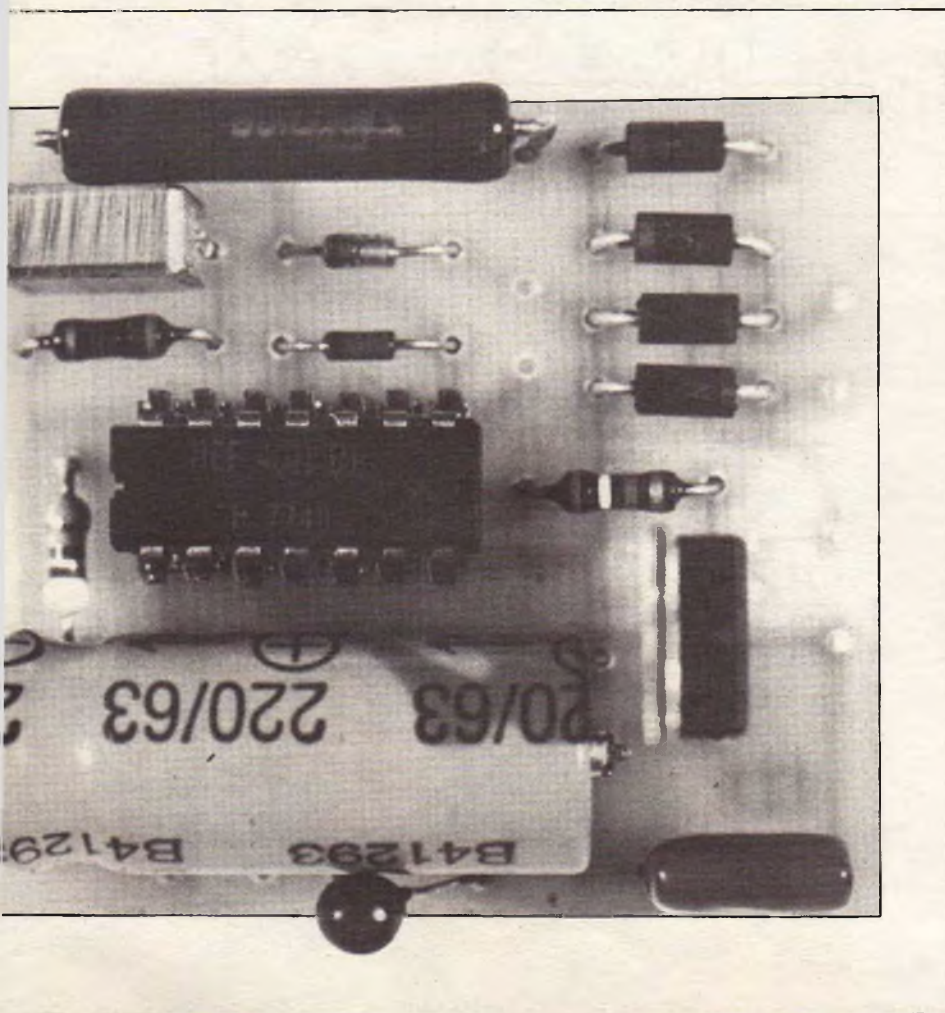

Componenti

RESISTENZE

- R_1 : 3,3 M Ω 0,5 W 5% (arancio, arancio, verde)
- R_2 : 1 M Ω 0,5 W 5% (marrone, nero, verde)
- R_3 : 4,7 M Ω 0,5 W 5% (giallo, viola, verde)
- R_4 : 1 M Ω 0,5 W 5% (marrone, nero, verde)
- R_5 : 3,9 k Ω 0,5 W 5% (arancio, bianco, rosso)
- R_6 : 68 k Ω 1 a 3 W (blu, grigio, arancio)

CONDENSATORI

- C_1 : tantalio a goccia 35 V (vedi testo)
- C_2 : 220 nF
- C_3 : 220 μ F/16 V elettrolitico
- C_4 : 100 nF

SEMICONDUTTORI

- IC_1 : 4011 (CMOS)
- D_1 : 1N 4148
- DZ: 9,1 V/400 mW
- D_2 - D_5 : 1N 4007
- Th: Thyristor C106D o equivalente (400 V/4A)

VARI

- S_1 : pulsante miniatura
- I_1 : interruttore unipolare

GENERATORE DI FUNZIONI

CARATTERISTICHE

5 gamme di frequenza
 9±100 Hz
 90±1000 Hz
 900±10 KHz
 9 KHz±100 KHz
 90 KHz±1 MHz
 Uscita 5 V pp regolabile
 Onda: Quadro
 sinusoidali
 triangolari
 Possibilità di applicare frequenzimetro
 Possibilità di comparire e miscelare fra loro le uscite.
 Distorsione max 2%

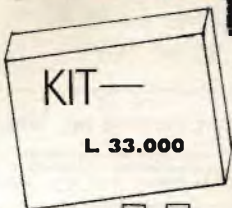

Tutti i prodotti A.A.R.C. sono realizzati per fini didattici ed hobbistici.

STEPPING MOTORS

Motori passo-passo
 200 passi per giro
 solo £ 14.900
 scheda pilotaggio £ 29.900

completo motore con scheda £ 35.000



Questo motore p-p può venir pilotato dal "single board computer" con un semplice programma da fornire a richiesta.

Caro lettore, ritorniamo in questa rivista dopo alcuni anni di assenza e vogliamo offrire il meglio della nostra gamma. Saremo su queste pagine ogni due mesi con offerte sempre valide e nuove; ti rammentiamo che i prezzi, esclusi quelli relativi ai corsi, sono netti cioè senza I.V.A.; le spese postali sono a carico dell'acquirente. Tutti questi articoli per la città di Milano vengono distribuiti dalla NEWEL v. Duprè n.5. Ad ogni acquirente verrà inviata in omaggio una raccolta annuario della "Quaderni di tecnica R-Elettronica". L'ordine minimo è di £. 20.000

Millivolmetro digitale a 3 1/2 digit, 1.999.

L. 24.950

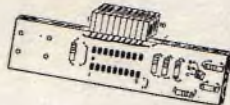

Vu meter a led. Circuito utilizzando il uAA 180 12 led, utile come misuratore d'uscita, volmetro allo stato solido ecc. ecc.

L. 9.950

Vu meter a led. Utilizza il "LM 3914 o 3915" ha la caratteristica di funzionare con tutta la barra dei led o con un solo led acceso, il circuito stampato è previsto per il montaggio lineare che a semicerchio. I due integrati forniscono: uno un'uscita logaritmica, l'altro lineare.

L. 10.950

Scatole a doppio semiguscio, materiale ABS forabile in vari colori. Il fissaggio avviene unendo i due semigusci bloccandoli con delle viti; sono complete di pannelli frontali; perfettamente simmetriche, dalla linea sobria e moderna sono una novità A.A.R.C. ECONOMICHE non devono mancare in nessun laboratorio.

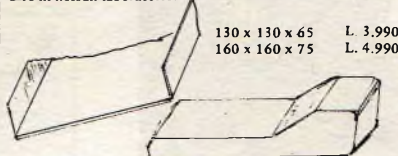

L. 3.990

Contenitore per strumenti e piccoli terminali. Stampaggio in ABS bianco, completo di vetrino colorato.



Single Board Computer con tastiera L. 149.000

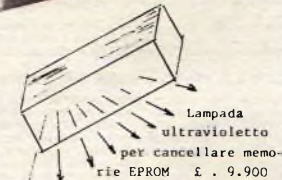

Lampada ultravioletto per cancellare memorie EPROM £ 9.900

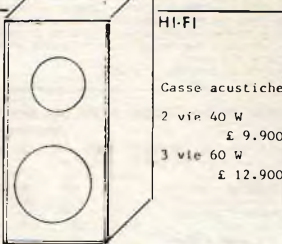

HI-FI

Casse acustiche
 2 vie 40 W £ 9.900
 3 vie 60 W £ 12.900

Multimetro digitale 1.999
 Strumento con caratteristiche da laboratorio con prezzo contenuto
 Vcc - Vca da 1 mV a 600 V
 Icc - Icr da 1 mA a 2 A
 ΩHM da 1 Ω a 10 MΩ

L. 77.755

Multimetro digitale 999
 Uno strumento di alta classe alla portata di tutti Vcc - Vcr - Icc - Ohm ingresso indipendente per estensioni e misure particolari tipo temperatura - capacità - luxmetro - misure eseguibili con sonde esterne facilmente reperibili in commercio.

L. 49.950

Generatore Campione
 Circuito controllato da un quarzo capace di generare delle frequenze campioni: 4 MHz, 1 MHz, 100 KHz, 10 KHz, 1 KHz, 100 Hz, 10 Hz, 1 Hz, 0,1 Hz.
 Strumento da LABORATORIO non deve mancare sul vostro tavolo da lavoro.

L. 16.950

Tubi a Raggi Catodici per oscillografi

diametro 33,5 mm x 109 mm L. 19.950
 51 mm x 189 mm (eq. 2AP1) L. 24.950
 60 x 40 mm x 130 L. 39.950

Questi TRC sono trattati in esclusiva dalla AART che ne cura l'importazione diretta. Sono i più economici reperibili sul mercato nazionale. Le loro applicazioni sono: monitor - oscilloscopi, visualizzatori di TTY - misuratori di profondità di modulazione - prova giunzioni - ecc. ecc.

Mini scope Kit di valutazione del T.R.C. da 51 mm. Questo kit comprende: un TRC, un trasformatore elevatore, componenti per la costruzione di una base tempi, circuiti deflessione - raccolta di schemi di semplici oscillografi e circuiti relativi L. 49.950

KIT

TESTER 20.000 Ω/V
 Versione Kit L. 250.000

Facile da realizzarsi, completo di custodia; puntali ecc.

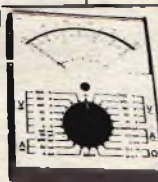

£ 8.950

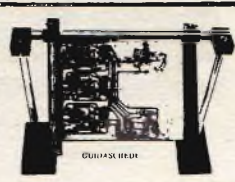

Orologio binario. Novità esclusiva per l'Italia. Questo circuito permette di leggere l'ora sotto forma binaria; con l'accensione dei led relativi si determina il conteggio di secondi, minuti, ore. Oltre come orologio può servire come richiamo pubblicitario o per richiamo psichedelico. L. 13.950

Lo sviluppo della tecnica è velocissimo - rimanere informati, significa progredire, migliorare. Lo studio però impegna, e per molti motivi a volte si è costretti a rimanere con scarse conoscenze, non aggiornati, cioè in poche parole esclusi. Se vuoi imparare approfittane, questi corsi per corrispondenza sono per te.

CORSO DI ELETTRONICA DIGITALE

Sei dispense, scvi in via di materiale, alla possibilità di tutti, è indispensabile a chi opera nel settore digitale; è stato utilizzato da istituti tecnici come testo; al termine del corso tutto quanto spedito rimarrà di proprietà dell'iscritto. Inviare la propria adesione alla Segreteria e in pochi giorni riceverà a casa il corso.

Dall'interruttore al microprocessore

L. 177.000

CORSO SUI MICROPROCESSORI

L'iscritto costruirà un computer completo di tastiera e terminale visualizzatore, con il quale imparare e sviluppare la sua attività futura. Calcolatore e materiale didattico rimarranno di proprietà dell'iscritto. Corso all'avanguardia, è l'unico in Italia che alle caratteristiche didattiche unisca qualità economiche e sia alla portata di TUTTI. I microprocessori, questi dispositivi particolari, hanno rivoluzionato il mondo della tecnica elettronica. Utilizzati in tutti i campi permettono di raggiungere scopi e risultati finora impensabili.

Il corso teorico-pratico ha lo scopo di permettere l'utilizzazione dei microprocessori in applicazioni industriali e di calcolo.

L. 255.000

IL CONTATORE IN 30 ESPERIENZE

Capire i principi della elettronica digitale dal punto di vista di calcoli, misure, conteggi, non è così semplice specialmente se ci si avvicina provenendo dalla elettronica classica. Questo corso che non ha nulla in comune dei precedenti, anzi è un utile complemento, svela tutti i segreti relativi alla tecnica del conteggio, cioè della misura in campo digitale. Fornito con materiale pratico per realizzare più di 30 esperienze. UNICO IN ITALIA è una NOVITA'

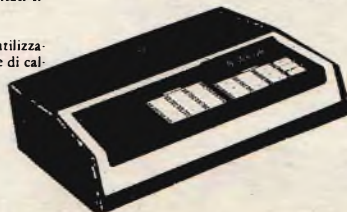

L. 99.000

LA SEMICONDUITORI

via Bocconi 9, 20136 Milano - Tel. (02) 54.64.214 - 59.94.40

Magazzino Deposito: via Pavia 6/2 - Tel. 83.90.288

LE INTROVABILI E MERAVIGLIOSE OFFERTE DEL MESE

Come di consueto una volta ogni due mesi LA SEMICONDUITORI vuole offrire alla Sua Clientela la rarità del mercato elettronico ed hobbistico. Siamo sicuri di fare cosa gradita agli intenditori mettendo a disposizione a prezzi delle rarità in tutti i campi della tecnica. Chi vuole approfittarne deve affrettarsi. Pochi pezzi a magazzino.

MECCANICA STAMPANTE originale - EPSON - Questa è l'unica occasione per risolvere il problema della stampa del tuo calcolatore numerico elettronico. Piccola meraviglia meccanica ed elettronica della famosa casa giapponese. Completamente automatica a 22 dischi combinatori di numeri e segni di operazioni, virgole, punti ecc. con funzionamento a 12 Volt. Microconduttori incorporati controllati a transistori, gruppo elettronico di amplificazione e decodificazione a darlington, pilotaggio dei 22 elettromagneti a impulsi controllati da 24 diodi, avanzamento automatico dell'eventuale nastro con inversione dello stesso a fine corsa, controllo di posizione e scatti con un microgruppo ottico composto da microlampada, fotocellula e disco perforato: Tutti i movimenti ad ingranaggi in teflon. Il prezzo che vi chiediamo non è nemmeno un quarto del valore del solo motorino o della microfotocellula. Misure mm 100 x 70 x 130.
TASTIERA NUMERICA per detta stampante. Completamente montata, 30 tasti per la numerazione, simboli, memorie, segni, radici ecc. Misure mm 250 x 90 x 30.
KIT PER IL MONTAGGIO - per detti composto da due master in grandezza naturale, vernettoni doppia faccia, una memoria, 4 integrati interfaccia, 3-cmos, 3 commutatori a slitta multipli e tutti gli schemi del valore di L. 80.000 a sole L. 12.000.
PER CHI ACQUISTERÀ TASTIERA STAMPANTE SCHEMI ECC. ANZICHÉ L. 37.000 SUPER OFFERTA L. 32.000.

160.000 15.000
80.000 10.000

«PROTEGGETE LA VOSTRA CASA DAI LADRI»

Se lasciate a lungo incustoditi il vostro appartamento, laboratorio, ufficio ecc. abbiamo ritirato cento gruppi antifurto professionali che possiamo offrire ad un prezzo talmente basso da rendere sicuro ed ogni agredita visita i vostri locali al costo di qualche sigaretta al giorno. **CENTRALINA AUTOMATICA originale «IT»** - Gruppo elettronico della nota casa programmata per tutte le combinazioni. Alimentazione 220 Volt con caricabatteria incorporato per tenere costantemente in efficienza l'accumulatore. Ingresso a scatto istantaneo per i sensori delle finestre, ingresso a ritardo regolabile fino a 60 secondi per il sensore della porta di entrata, ingresso per eventuale collimazione con altro sistema di allarme. Inoltre ha incorporata una piccola sirena di preavviso che segnala a chi entra distratamente in casa di disinnescare l'allarme entro pochi secondi prima della sirena vera e propria. Controllo visivo a led, comandi eseguibili solo con la chiave in dotazione non falsificabili. Corredata di otto sensori magnetici doppi per porte o finestre. Questi sensori hanno ciascuno una coppia di magneto/contacti in opposizione per evitare che i ladri posano bloccarli con un magnete dall'esterno. Mobiliato in robustissima lamiera d'acciaio finemente verniciata e a prova di martello. Misure cm 20 x 31 x 8.
EVENTUALE BATTERIA 12 Volt 2 A incorporabile nel mobiletto.
RADAR A MICRONDE - Il più sofisticato sistema di controllo volumetrico basato della proiezione e dal ricevimento di microonde proprio come nel radar aeronautici. Dà la possibilità di controllare una superficie di 20x20 metri segnalando qualsiasi cosa che si muova nel suo raggio. Completa di tutti i controlli di sensibilità, ritardo ed angolarità. È un vigile costantemente all'erta e che non si lascia nemmeno avvicinare anche alle spalle. La si collega direttamente alla centralina assieme ad altri sensori.
SIRENA A MOTORE 12 Volt tipo pompieri.

430.000 128.000
56.000 25.000
380.000 135.000
52.000 25.000

SUPEROFFERTA PER GLI AMATORI DI H.F. CHE NON POSSONO SPENDERE TROPPO MA VOGLIONO MOLTO IN FATTO DI MUSICA E SUONO

APPARECCHI MODERNI - COMPATTI - GARANTITI

AMPLIFICATORE LESA SEIMART HF841 = 22 + 22 Watt. Elegantissimo mobile legno con frontale satinato. Manopole in metallo, misure mm. 440 x 100 x 240 - Veramente eccezionale.

— Ingressi	MAG	XTAL	TAPE	TUNER	
— Sensibilità agli Ingressi	3,5	200	200	200 mV	
— Tens. max di ingresso	45	2500	2500	2500 mV	
— Impedenzi di ingresso	47 K	1 MΩ	1 MΩ		
— Equalizzazione	RIAA	EN, LIN.	LIN.		
— Reg. toni bassi a 50 Hz			+ 14 dB		
— Reg. toni alti a 15 kHz			+ 14 dB		
— Distorsione armonica			< 0,5%		
— Distorsione di intermodulazione 50 - 700 Hz/4: 1			< 0,7%		

— Riposta - Livello-Frequenza = 15+30000 Hz (diat. < 0,5%)
 — Riposta - Livello-Frequenza = 20+50000 Hz
 Ingressi lineari: +15 dB
 Ingresso equalizzato +2 dB
 — Fattore di smorzamento > 40 > 80 > 160 da 40 a 20 KHz
 — Rapporto segnale/disturbo > 60 dB rif. a 2 x 50 mW > 80 dB rif. a 2 x 15 W
 — Semiconduttori al silicio 26 transistori 1 rettificatore a ponte 2 diodi
 — Loudness regolabile

150.000 65.000 LIO. 49.000

AMPLIFICATORE LESA SEIMART HF831 - Preciso al precedente ma corredato della meravigliosa piastra giradischi AT74 (vedi voce corrispondente). Superba esecuzione estetica, completo di plexiglass, torrette attaccati ecc. Misure 440 x 370 x 190

250.000 118.000 LIO. 105.000

AMPLIFICATORE STEREOFONICO originale «WILSON», 25+25 Watt, caratteristiche superiori all'amplificatore HF841, cinque ingressi (phono magnetico e piezo, tape, tuner, aux), regolazione volumi separati, toni alti e bassi con comandi a slider, con controllo di filtri. Mobile elegante esecuzione di color legno oppure nero con mascherina in alluminio satinata nero con scritte color argento. Dimensioni 220 x 110 x 480 mm

180.000 59.000

AMPLIFICATORE originale «NEWTRON» 30+30 Watt, esecuzione professionale sia elettronicamente che esteticamente. Cinque ingressi equalizzati, phono piezo - phono magnetico - tape - tuner - aux - micro, monitor in cuffia, controllo filtri (loudness, rumbie, scratch). Comandi bassi ed alti doppi su ogni canale, due wumeter illuminati di controllo. Elegantissimo mobiletto metallico nero con frontale nero a cromo di linea ultramoderna. Dimensioni 410 x 90 x 250

220.000 81.000

AMPLIFICATORE originale «NEWTRON» caratteristiche come sopra ma 15+15 Watt senza wumeter di controllo

170.000 56.000

PIASTRA GIRADISCHI BSR «C123», Braccio ad S con cambiadischi automatico, rialzo del braccio con discesa frenata, monta testina ceramica originale, funzionamento 220 Volt, velocità 33-45-78 giri

98.000 52.000

PIASTRA GIRADISCHI BSR «P204», Caratteristiche come la precedente, ma il suo aspetto le dà un tocco di sempitornalità nel campo delle piastre giradischi con testina ceramica

96.000 45.000

PIASTRA GIRADISCHI BSR «232», Tipo professionale con braccio ed S, cambiadischi automatico, regolazione microscopica del peso, rialzo del braccio con discesa frenata, monta una testina magnetica originale QLM, alimentazione 220 Volt, velocità 33-45-78 giri

118.000 68.000

PIASTRA GIRADISCHI BSR «QUANTA 401», Caratteristiche come la precedente ma ancora più professionale, piatto stereoscopico, braccio diritto con testina magnetica originale, trazione a cinghia. Questa piastra è montata su un elegantissimo mobile colore argento con copertura in plexiglass fumé

189.000 130.000

Eventuali mobili originali BSR

32.000

GRANDE NOVITA' PER CHI SI INTERESSA DI COMPUTER

GRUPPO DI REGISTRAZIONE DATI su normalissima cassette «OLIVETTI CTU 5410» nuovo. Completo di schede per i controlli elettronici delle funzioni in arrivo e partenza, decoder, generatori di impulsi ecc. Tre motori superprofessionali «MAXELL», alimentazione 220 Volt 30 W con doppia stabilizzazione in alternate ed in continua. Ventola di raffreddamento con stabilizzazione termica dell'interno. Pensate alla comodità e risparmio di poter registrare i dati del vostro computer su normali cassette stereo 7. Dimensioni cm. 30 x 15 x 30. Corredate dei suoi relativi schemi di funzionamento. Pochi esemplari. OFFERTISSIMA

2.980.000 190.000 LIO. 105.000

MICROTESTER HM-01. Undici portate in ohm, DC, AC, 2000 ohm/volt. Alimentazione con normale pila a atilo, cambio portate con commutatore. Misure da taschino mm 85 x 60 x 25, peso inferiore a 50 grammi. Completo di puntali

55.000 15.000

COMPARATORE BORLETTI - indispensabile per chi lavora nella meccanica di precisione. Campo di escursione 5 mm. Ampia scala graduata in centesimi, con la possibilità di leggere fino a un millesimo di millimetro

80.000 8.000

AURICOLARE DA CUSCINO - Novità assoluta per ascoltare di notte i programmi alla TV oppure alla radio senza recare di disturbo. Esecuzione ultra piatta, misure 80 x 70 x 20. Robustissimo per tenerlo sotto al vostro cuscino (o anche nello schienale della vostra automobile). Monta internamente una capsula magnetica di altissima fedeltà con una gamma di frequenza da 40 a 18.000 Hz. Questo apparecchio reversibile anche come microfono magnetico di altissima sensibilità. Corredato di 2,5 metri di cavo con jack

25.000 4.000

MECCANICA PER COMPUTER

ALTOPARLANTE DA CUSCINO

COMPARATORE

MICROTESTER



STAMPANTE EPSON

TASTIERA

CENTRALINA ANTIFURTO

BSR 232

QUANTA 401

WILSON

ATTENZIONE

Questo mese le nostre inserzioni sono in formato ridotto avendo stampato a parte il nuovo catalogo. Prima di fare ordinazioni consultate i numeri di Giugno di ELETTRONICA 2000 - SPERIMENTARE - CO ELETTRONICA per trovare il catalogo generale ove troverete: TRASFORMATORI - ALIMENTATORI - INVERTER - MOTORI - TRANSISTOR - RELE' - INTEGRATI - ALTOPARLANTI - CROSSOVER - CASSE ACUSTICHE - AMPLIFICATORI - PIASTRE GIRADISCHI NORMALI E PROFESSIONALI - PIASTRE DI REGISTRAZIONE - NASTRI - CASSETTE - UTENSILERIA - STRUMENTI ED ATTREZZI e mille e mille altri articoli interessanti sia tecnicamente sia come prezzo. A tutti coloro che ordineranno subito cercheremo di mantenere gli stessi prezzi malgrado tutti gli aumenti e svalutazioni in corso. SE NON VI E' POSSIBILE CONSULTARE LE RIVISTE PRECEDENTI O SE VOLETE ESSERE INFORMATI ANCHE SUI NUOVI PRODOTTI - LA SEMICONDUZIONE - E' LIETA DI POTER OFFRIRE GRATUITAMENTE IL NUOVO CATALOGO ILLUSTRATO INVIANDOCI SOLAMENTE UN FRANCOBOLLO DA L. 1.000 PER LE SPESE POSTALI.

RX PROFESSIONALE

Radio professionale portatile SELENA R-210, 8 gamme d'onda. ATTENZIONE: solo pochi pezzi provenienti da una liquidazione doganale di 30 transistori, 28 diodi, doppia conversione. Questa non è la solita radio reperibile presso qualsiasi negoziante anche se tratta apparecchi di ottima qualità e prezzi convenienti. Questa è un'occasione più unica che rara. Siamo nel campo del veramente professionale sia per gli esigenti della buona qualità musicale sia per gli amatori dell'ascolto di emittenti straniere anche dall'altra parte dell'emisfero terrestre. Tuttavia l'estetica del mobile, la compattezza negli ingombri, l'ottima riproduzione e soprattutto il costo minimo dato dalla liquidazione doganale, fanno di questo gioiello dell'elettronica l'ideale per l'uso in casa, in macchina, in spiaggia o in viaggio quando si vuol sentir bene e stabilmente i programmi radio o trasmissioni speciali.

GAMME D'ONDA OTTO - Lunghie - Medie - Corte 1° - Corte 2° - Cortissime 3° - Cortissime 4° - Ultracorte 5° - Copertura continua da 3 a 22 MHz e da 80 a 118 MHz.

ALIMENTAZIONE rete o con batteria incorporata - Lascita 2 W in altoparlante elettroico biconico a larga banda e di dimensioni elevate - Antenna telescopica a doppia regolazione di lunghezza - Regolazioni volume toni acuti, toni bassi, sintonia fine, AFC.

MOBILE cassa in legno di noce massiccio (che potenzia la sonorità) frontale in Teflon nero opaco con manodature e manopole cromate. Ampia scala parlante (cm 33 x 8) suddivisa in gamme colorate e totalmente illuminata. Indicatore di gamma e strumento di sintonia pure illuminati.

COMMUTATORE DI GAMMA come in tutti gli apparecchi professionali è a tamburo ruotante con moduli per ogni gamma sintonizzabili e scattabili. E' facilissimo modificare questi moduli per gamme speciali partendo dai 3 MHz fino al 22 MHz consentendo l'ascolto del CB, bande marine ed aeronautiche, pompieri, meteorologia e tutti i servizi pubblici.

MODULAZIONE FREQUENZA - L'apparecchio monta un gruppo speciale a doppia conversione a transistori che assicura una stabilità di ascolto delle emittenti private fuori del comune anche quando si viaggia in macchina.

Ed ora l'ultimo pregio. Questo apparecchio costa di listino 220.000 lire, ma grazie all'asta doganale possiamo venderlo per 69.000 lire. SHILADIS - ORBITER - Piccolo compatto robustissimo ed elegante. Funziona con la rete a 220 Volt oppure con la batteria a 12 Volt in corrente continua. Ricezione perfetta su tutte le bande UHF e VHF a sintonia continua con regolazione micrometrica che permette la centatura perfetta di tutte le TV private inoltre con tastiera frontale per memorizzare 4 programmi a piacere. Scala delle frequenze illuminata, gruppi a sintonia Vericap. Questo televisore può anche servire da caricabatterie per la vostra auto inserendo l'apposito cavetto fornendovi una corrente di ricarica di 1,5 ampere (in una notte la batteria è completamente ricaricata). Mobile verticale ultramoderno ricoperto in vera pelle nera impenetrabile e spigoli arrotondati che lo rendono completamente insensibile agli urti. Borsa contenitrice in sky. Corredato di tutti gli accessori, cavi, antenne, spinotti, basamento in cui un hobbysta può facilmente sistemare e collegare a suo piacere delle eventuali batterie di alimentazione. Indispensabile per gli appassionati al posto del misuratore di campo. Misura: 140 x 240 x 210 mm. Approfittatene, pochi esemplari, scorta limitatissima.

CALCOLATRICE DIGITALE - OLIVETTI - La più piccola calcolatrice scrivente del mondo. E' un gioiello dell'elettronica e della meccanica che vi sta comodamente nel taschino della giacca. Infatti misura solo mm. 60 x 120 x 25 e pesa meno di 500 grammi. E' già un piccolo computer che esegue e memorizza le più complesse operazioni su un display a 12 cifre segnalando inoltre i letterici segni, moltiplicazioni, informazioni ecc. E quando lo si desidera SCRIVE E MEMORIZZA SU UN RIFILIO ROTAZIONE - ROTAZIONE. Non solo, è anche orologio e contasecondi con specificate ore anti e pomeridiane. Ma le meraviglie non sono finite. E' incorporata anche la batteria al nichelcadmio per otto ore di funzionamento autonomo e con relativo alimentatore/caricabatteria per il funzionamento a 220. Completa di borsa di pelle, quattro rotoli di carta cavi, ecc. Pochissimi esemplari a disposizione.

COFFINONE quattro caricatori/rotoli di carta per digit Olivetti.

RASOIOPIRONI - GO S - Siamo sempre nel campo della miniaturizzazione. Nel pugno della mano e con solo 200 grammi di peso vi trovate concentrati un efficace rasoio/depilatore a tre lame, un ventilatore con aria fredda per l'estate, un phon con aria calda/aria per la capigliatura. Esecuzione elegante e robustissima, misura ridottissima mm. 60 x 120 x 40. Funzionamento 220 Volt. Potete tenerlo nella borsa da viaggio.

BI-THERMOS AIR POT - Il compagno ideale nei viaggi, in auto, in barca ecc. Risolve contemporaneamente il problema di portare dietro una bevanda calda ed una fredda e potersene servire senza staccare l'apparecchio da dove è appeso (la maniglia di una portiera, il gancio in una tenda o della barca, a tracolla nella marca). Un dispositivo brevettato permette di avere una razione di liquido premendo un pulsante. Ogni recipiente termico contiene circa un litro e mezzo di bevanda e può mantenere per 48 ore temperature comprese tra i +95° e i -14°. Compatto, robustissimo in materiale inerte, 10 ai può tranquillamente capovolgere senza versare nulla. Diventa veramente indispensabile per i vostri viaggi. Misura cm. 22 x 36 x 15 e pesa solo 1.800 grammi.

APPILA LAME - Con pochissima spesa risolvete problemi casalinghi o di laboratorio per affilare qualsiasi tipo di coltello, forchioni, utensili ecc. Funziona a 220 Volt ed è completamente protetto e con scanalatura guida per lame in maniera che qualsiasi massella può tranquillamente usarlo ottenendo risultati anche senza conoscere alcuna tecnica dell'affilamento.

SPINOTTI - Spinnotti a forma di sfera (misure diametro cm. 12) e costa pochissimo.

ROTORI ANTENNA - STOLLE o FUNCKER - Garantiti con rotazione 360°. Master alimentato 220 Volt. Portata oltre 50 Kilogrammetri assiali e 150 Kilogrammetri in torsione. Discesa con 3 fili. Approfittate degli ultimi pezzi a disposizione all'incredibile prezzo.

COMPRESSORE ELETTRICO. Ecco risolti tutti i vostri problemi dell'aria compressa e una spesa irrisoria con questa meraviglia della meccanica giapponese: il più piccolo compressore del mondo a pistone di grande potenza. Funziona in corrente 12 Volt 8 A. Collegando direttamente alla presa accendino dell'auto fornisce aria compressa a 11,5 Atm in pochi secondi. Ultraportatile (cm 30 x 10 x 16, peso Kg. 1,25) in esecuzione razionalissima vi segue ovunque dandovi la possibilità di gonfiare gomme, canotti, pulire a getto oppure verniciare a spruzzo anche in aperta campagna senza inquinare l'aria. Corredato di manometro, innesti o raccordi per ogni tipo pneumatico o bocchettone, tubo gomma per alta pressione, cavo di alimentazione con relativo spinotto ecc. Solo cinquanta esemplari Superofferta.

GIRADISCHI 45 giri e batterie con altoparlante ad alta resa. Controllo volume, tono ed espulsione disco completamente automatico. Potenza 2 W. Completo di borse portadischi e ambidue foderati in pelle sky.

MANGIANASTRI AMPLIFICATO PORTATILE, completamente automatico con disinserimento della cassetta a una audizione. Potenza 1,5 watt; alimentazione 9 V a batteria; leggerissimo; 300 gr. Ideale per sentire le emittenti in auto, in spiaggia, in strada, ecc. Anteco per alimentazione esterna. Misura 150 x 150 x 100 mm.

PROIETTORI 8 super

PROIETTORE CINEBRAL 8 SUP - con motore, ha le prerogative di riunire le migliori prestazioni di ottica, funzionamento, di assistenza. Perfetto nelle immagini e nella linea è l'apparecchio completo e semplice che conferisce un'attrattiva unica alle vostre proiezioni, divertente come gioco, piacevole in famiglia è il proiettore che tutti desiderano. Motore completo alternata, ad induzione e 25 Watt. Lampada 6 Volt - 10 Watt. Dimensioni cm 23 x 13 x 21, peso Kg 1,400.

PROIETTORE ROLLYBRAL - Qualità e sicurezza caricamento automatico possibilità di estrarre reinserire e riavvolgere la pellicola. Riavvolgimento a motore centralizzato micrometrico del fotogramma raffreddamento del motore e della lampada a LED. GIADISCHI 45 giri e batterie con altoparlante ad alta resa. Controllo volume, tono ed espulsione disco completamente automatico. Potenza 2 W. Completo di borse portadischi e ambidue foderati in pelle sky.

MANGIANASTRI AMPLIFICATO PORTATILE, completamente automatico con disinserimento della cassetta a una audizione. Potenza 1,5 watt; alimentazione 9 V a batteria; leggerissimo; 300 gr. Ideale per sentire le emittenti in auto, in spiaggia, in strada, ecc. Anteco per alimentazione esterna. Misura 150 x 150 x 100 mm.

PROIETTORE CINEBRAL 8 SUP - con motore, ha le prerogative di riunire le migliori prestazioni di ottica, funzionamento, di assistenza. Perfetto nelle immagini e nella linea è l'apparecchio completo e semplice che conferisce un'attrattiva unica alle vostre proiezioni, divertente come gioco, piacevole in famiglia è il proiettore che tutti desiderano. Motore completo alternata, ad induzione e 25 Watt. Lampada 6 Volt - 10 Watt. Dimensioni cm 23 x 13 x 21, peso Kg 1,400.

PROIETTORE ROLLYBRAL - Qualità e sicurezza caricamento automatico possibilità di estrarre reinserire e riavvolgere la pellicola. Riavvolgimento a motore centralizzato micrometrico del fotogramma raffreddamento del motore e della lampada a LED. GIADISCHI 45 giri e batterie con altoparlante ad alta resa. Controllo volume, tono ed espulsione disco completamente automatico. Potenza 2 W. Completo di borse portadischi e ambidue foderati in pelle sky.

MANGIANASTRI AMPLIFICATO PORTATILE, completamente automatico con disinserimento della cassetta a una audizione. Potenza 1,5 watt; alimentazione 9 V a batteria; leggerissimo; 300 gr. Ideale per sentire le emittenti in auto, in spiaggia, in strada, ecc. Anteco per alimentazione esterna. Misura 150 x 150 x 100 mm.

PROIETTORE CINEBRAL 8 SUP - con motore, ha le prerogative di riunire le migliori prestazioni di ottica, funzionamento, di assistenza. Perfetto nelle immagini e nella linea è l'apparecchio completo e semplice che conferisce un'attrattiva unica alle vostre proiezioni, divertente come gioco, piacevole in famiglia è il proiettore che tutti desiderano. Motore completo alternata, ad induzione e 25 Watt. Lampada 6 Volt - 10 Watt. Dimensioni cm 23 x 13 x 21, peso Kg 1,400.

PROIETTORE ROLLYBRAL - Qualità e sicurezza caricamento automatico possibilità di estrarre reinserire e riavvolgere la pellicola. Riavvolgimento a motore centralizzato micrometrico del fotogramma raffreddamento del motore e della lampada a LED. GIADISCHI 45 giri e batterie con altoparlante ad alta resa. Controllo volume, tono ed espulsione disco completamente automatico. Potenza 2 W. Completo di borse portadischi e ambidue foderati in pelle sky.

MANGIANASTRI AMPLIFICATO PORTATILE, completamente automatico con disinserimento della cassetta a una audizione. Potenza 1,5 watt; alimentazione 9 V a batteria; leggerissimo; 300 gr. Ideale per sentire le emittenti in auto, in spiaggia, in strada, ecc. Anteco per alimentazione esterna. Misura 150 x 150 x 100 mm.

PROIETTORE CINEBRAL 8 SUP - con motore, ha le prerogative di riunire le migliori prestazioni di ottica, funzionamento, di assistenza. Perfetto nelle immagini e nella linea è l'apparecchio completo e semplice che conferisce un'attrattiva unica alle vostre proiezioni, divertente come gioco, piacevole in famiglia è il proiettore che tutti desiderano. Motore completo alternata, ad induzione e 25 Watt. Lampada 6 Volt - 10 Watt. Dimensioni cm 23 x 13 x 21, peso Kg 1,400.

PROIETTORE ROLLYBRAL - Qualità e sicurezza caricamento automatico possibilità di estrarre reinserire e riavvolgere la pellicola. Riavvolgimento a motore centralizzato micrometrico del fotogramma raffreddamento del motore e della lampada a LED. GIADISCHI 45 giri e batterie con altoparlante ad alta resa. Controllo volume, tono ed espulsione disco completamente automatico. Potenza 2 W. Completo di borse portadischi e ambidue foderati in pelle sky.

MANGIANASTRI AMPLIFICATO PORTATILE, completamente automatico con disinserimento della cassetta a una audizione. Potenza 1,5 watt; alimentazione 9 V a batteria; leggerissimo; 300 gr. Ideale per sentire le emittenti in auto, in spiaggia, in strada, ecc. Anteco per alimentazione esterna. Misura 150 x 150 x 100 mm.

PROIETTORE CINEBRAL 8 SUP - con motore, ha le prerogative di riunire le migliori prestazioni di ottica, funzionamento, di assistenza. Perfetto nelle immagini e nella linea è l'apparecchio completo e semplice che conferisce un'attrattiva unica alle vostre proiezioni, divertente come gioco, piacevole in famiglia è il proiettore che tutti desiderano. Motore completo alternata, ad induzione e 25 Watt. Lampada 6 Volt - 10 Watt. Dimensioni cm 23 x 13 x 21, peso Kg 1,400.

PROIETTORE ROLLYBRAL - Qualità e sicurezza caricamento automatico possibilità di estrarre reinserire e riavvolgere la pellicola. Riavvolgimento a motore centralizzato micrometrico del fotogramma raffreddamento del motore e della lampada a LED. GIADISCHI 45 giri e batterie con altoparlante ad alta resa. Controllo volume, tono ed espulsione disco completamente automatico. Potenza 2 W. Completo di borse portadischi e ambidue foderati in pelle sky.

MANGIANASTRI AMPLIFICATO PORTATILE, completamente automatico con disinserimento della cassetta a una audizione. Potenza 1,5 watt; alimentazione 9 V a batteria; leggerissimo; 300 gr. Ideale per sentire le emittenti in auto, in spiaggia, in strada, ecc. Anteco per alimentazione esterna. Misura 150 x 150 x 100 mm.

PROIETTORE CINEBRAL 8 SUP - con motore, ha le prerogative di riunire le migliori prestazioni di ottica, funzionamento, di assistenza. Perfetto nelle immagini e nella linea è l'apparecchio completo e semplice che conferisce un'attrattiva unica alle vostre proiezioni, divertente come gioco, piacevole in famiglia è il proiettore che tutti desiderano. Motore completo alternata, ad induzione e 25 Watt. Lampada 6 Volt - 10 Watt. Dimensioni cm 23 x 13 x 21, peso Kg 1,400.

PROIETTORE ROLLYBRAL - Qualità e sicurezza caricamento automatico possibilità di estrarre reinserire e riavvolgere la pellicola. Riavvolgimento a motore centralizzato micrometrico del fotogramma raffreddamento del motore e della lampada a LED. GIADISCHI 45 giri e batterie con altoparlante ad alta resa. Controllo volume, tono ed espulsione disco completamente automatico. Potenza 2 W. Completo di borse portadischi e ambidue foderati in pelle sky.

MANGIANASTRI AMPLIFICATO PORTATILE, completamente automatico con disinserimento della cassetta a una audizione. Potenza 1,5 watt; alimentazione 9 V a batteria; leggerissimo; 300 gr. Ideale per sentire le emittenti in auto, in spiaggia, in strada, ecc. Anteco per alimentazione esterna. Misura 150 x 150 x 100 mm.



MANGIANASTRI



BI-THERMOS AIR POT

e sole L. 68.000



RX SELENA

280.000 108.000

150.000 63.000

79.000 38.000

68.000 27.000

25.000 10.000

135.000 68.500

120.000 45.000

Offertissima L. 25.000

Grande offerta L. 29.000

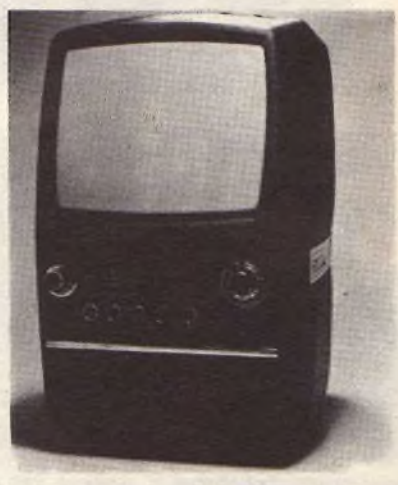

TELEVISORE ORBITER

super offerta 29.000

super offerta 49.000

super offerta 9.500

55.000 18.000

MICROSCOPIO/PROIETTORE

Da Semiconduttori anche questo mese offre agli hobbysti un nuovo mezzo di ricerca e precisamente il MICROSCOPIO bi-telescopico stereoscopico con incorporato un dispositivo per proiettare direttamente, su uno schermo o sul muro, l'immagine del preparato quindi a più persone di vedere contemporaneamente il campione sotto esame. L'apparecchio ha una potenza motorizzata per la totale assenza di ingranaggi, possibilità di sostituzione di qualunque pezzo di funzionamento, protezione totale delle parti in movimento, presa di raffreddamento protetta, cavo di alimentazione elettrico antistrappo, scatola di spigoli e parti contudenti. Funzionamento a 220 Volt, potenza 25 Watt, lampada da 6 Volt, 10 Watt, bobina diametro 120 mm, dim 38 x 12 x 30.

PROIETTORE ARROLDABILE per dotti proiettori. E' il completamento per vedere perfettamente le proiezioni essendo costruito in materiale attermo e riflettente. Misura quando è spiegato cm 38 x 35 mentre quando è riavvolto entro la sua custodia in lamiere è un cilindro con solo 4,5 di diametro.

LIBERA, anche per voi con una spesa irrisoria potete trasmettere in FM e ricevere il tutto tramite una qualsiasi antenna autoradiomodulazione in Modulatione di Frequenza con questa meravigliosa super offerta. Portata del trasmettitore oltre 100 metri usando la sua antenna oppure se volete trasmettere oltre 100 metri usate una antenna accordata. Funzionamento con batteria a 9 Volt, questo apparecchio vi potrà servire anche come citofono senza fili per controllare bambini ecc. Potete divertirvi voi e i vostri bambini a diventare dei veri DJ. Tutta la strumentazione è puramente decorativa, viene fornito di una antenna più un microfono. Super offerta.

PROIETTORE ARROLDABILE per dotti proiettori. E' il completamento per vedere perfettamente le proiezioni essendo costruito in materiale attermo e riflettente. Misura quando è spiegato cm 38 x 35 mentre quando è riavvolto entro la sua custodia in lamiere è un cilindro con solo 4,5 di diametro.

LIBERA, anche per voi con una spesa irrisoria potete trasmettere in FM e ricevere il tutto tramite una qualsiasi antenna autoradiomodulazione in Modulatione di Frequenza con questa meravigliosa super offerta. Portata del trasmettitore oltre 100 metri usando la sua antenna oppure se volete trasmettere oltre 100 metri usate una antenna accordata. Funzionamento con batteria a 9 Volt, questo apparecchio vi potrà servire anche come citofono senza fili per controllare bambini ecc. Potete divertirvi voi e i vostri bambini a diventare dei veri DJ. Tutta la strumentazione è puramente decorativa, viene fornito di una antenna più un microfono. Super offerta.

PROIETTORE ARROLDABILE per dotti proiettori. E' il completamento per vedere perfettamente le proiezioni essendo costruito in materiale attermo e riflettente. Misura quando è spiegato cm 38 x 35 mentre quando è riavvolto entro la sua custodia in lamiere è un cilindro con solo 4,5 di diametro.

LIBERA, anche per voi con una spesa irrisoria potete trasmettere in FM e ricevere il tutto tramite una qualsiasi antenna autoradiomodulazione in Modulatione di Frequenza con questa meravigliosa super offerta. Portata del trasmettitore oltre 100 metri usando la sua antenna oppure se volete trasmettere oltre 100 metri usate una antenna accordata. Funzionamento con batteria a 9 Volt, questo apparecchio vi potrà servire anche come citofono senza fili per controllare bambini ecc. Potete divertirvi voi e i vostri bambini a diventare dei veri DJ. Tutta la strumentazione è puramente decorativa, viene fornito di una antenna più un microfono. Super offerta.

PROIETTORE ARROLDABILE per dotti proiettori. E' il completamento per vedere perfettamente le proiezioni essendo costruito in materiale attermo e riflettente. Misura quando è spiegato cm 38 x 35 mentre quando è riavvolto entro la sua custodia in lamiere è un cilindro con solo 4,5 di diametro.

LIBERA, anche per voi con una spesa irrisoria potete trasmettere in FM e ricevere il tutto tramite una qualsiasi antenna autoradiomodulazione in Modulatione di Frequenza con questa meravigliosa super offerta. Portata del trasmettitore oltre 100 metri usando la sua antenna oppure se volete trasmettere oltre 100 metri usate una antenna accordata. Funzionamento con batteria a 9 Volt, questo apparecchio vi potrà servire anche come citofono senza fili per controllare bambini ecc. Potete divertirvi voi e i vostri bambini a diventare dei veri DJ. Tutta la strumentazione è puramente decorativa, viene fornito di una antenna più un microfono. Super offerta.

PROIETTORE ARROLDABILE per dotti proiettori. E' il completamento per vedere perfettamente le proiezioni essendo costruito in materiale attermo e riflettente. Misura quando è spiegato cm 38 x 35 mentre quando è riavvolto entro la sua custodia in lamiere è un cilindro con solo 4,5 di diametro.

LIBERA, anche per voi con una spesa irrisoria potete trasmettere in FM e ricevere il tutto tramite una qualsiasi antenna autoradiomodulazione in Modulatione di Frequenza con questa meravigliosa super offerta. Portata del trasmettitore oltre 100 metri usando la sua antenna oppure se volete trasmettere oltre 100 metri usate una antenna accordata. Funzionamento con batteria a 9 Volt, questo apparecchio vi potrà servire anche come citofono senza fili per controllare bambini ecc. Potete divertirvi voi e i vostri bambini a diventare dei veri DJ. Tutta la strumentazione è puramente decorativa, viene fornito di una antenna più un microfono. Super offerta.

ROLLYBRAL

CINEBRAL 8





AFFILA LAME

MANGIADISCHI



CALCOLATRICE DIGITALE OLIVETTI

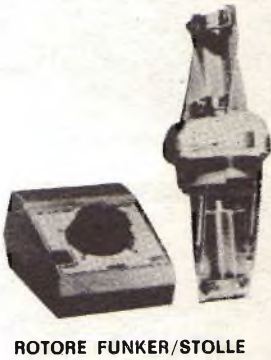

ROTORE FUNKER/STOLLE



GRUPPO COASSIALE HF5300



MIDDLE XZD



TWEETER F35



SUPER MIDDLE VVK131A



IPER TWEETER HA3751

PER COSTRUIRSI ECONOMICAMENTE CASSE ACUSTICHE SUPER PROFESSIONALI

Chiunque voglia costruirsi le casse acustiche — dal meno pratico al più esigente e sofisticato tecnico della Hi-Fi — può trovare nella nostra offerta ogni tipo di altoparlante a sospensione, blindato, a compressione, morbidi o rigidi. Analogamente può anche abbinare altri dispositivi: filtri ecc a seconda delle potenze o delle esigenze.

I PREZZI SONO IMBATTIBILI ed il nome delle Casse è garanzia della qualità. SI PREGA DI SPECIFICARE SEMPRE L'IMPEDENZA DI 8 o 4 ohm.

ALTOPARLANTI FAITAL

CODICE	TIPO	Ø mm	Watt	Banda Hz	Rison.	Listino	ns. di
XYA	Woofers pneumatici sosp. gomma supermorbida (8 Ω)	300	100	15-1700	15	160.000	54
XWA	Woofers pneumatici sosp. gomma rigida (per orchestre) (8 Ω)	300	100	17-3000	17	150.000	50
XYA	Woofers pneumatici sosp. schiuma (8 Ω)	300	100	20-2200	17	145.000	47
XZA	Woofers pneumatici sosp. tela semirigida (4-8 Ω)	300	60	25-3500	24	110.000	35
XA	Woofers pneumatici sosp. gomma (4-8 Ω)	265	40	30-4000	28	65.000	22
A	Woofers pneumatici sosp. gomma (4-8 Ω)	220	25	32-4000	29	40.000	12
B	Woofers pneumatici sosp. schiuma morbidissima (4-8 Ω)	170	18	27-4000	24	33.000	12
C	Woofers pneumatici sosp. gomma (4-8 Ω)	160	15	40-5000	32	31.000	11
C/2	Woofers pneumatici sosp. gomma (4-8 Ω)	130	15	40-6000	34	22.000	10
C/3	Woofers pneumatici sosp. gomma biconico (4-8 Ω)	130	30	40-6500	36	22.000	9
C/4	Woofers pneumatici sosp. schiuma (4-8 Ω) per microcasse	100	10	50-6500	38	21.000	7
C/5	Woofers pneumatici sosp. schiuma (4-8 Ω)	100	30	40-7000	35	39.000	13
XD	Middle cono blocc. blindato (4-8 Ω)	140	13	680-10000	320	19.000	6
WD/1	Middle sospensione tela blindato (4-8 Ω)	130	20	700-12000	700	22.000	7
WD/3	Middle ellittico cono bloccato blindato (4-8 Ω)	130x70	20	500-18000	500	24.000	8
WD/4	Middle ellittico cono bloccato blindato (4-8 Ω)	175x130	30	300-18000	400	25.000	9
XV	Middle pneumatico sosp. gomma c/camera compr. (4-8 Ω)	140x140x110	35	700-9000	250	29.000	12
XZD	Middle pneumatico sosp. schiuma c/camera compr. (4-8 Ω)	140x140x110	50	200-8000	220	42.000	16
E	Tweeter cono blocc. blind. (4-8 Ω)	100	15	1500-18000	—	15.000	5
E/1	Tweeter cono semirigido bloccato (4-8 Ω)	90	25	1900-19000	—	19.500	7
E/2	Microtweeter cono rigido (4-8 Ω)	44	5	7000-23000	—	7.000	2
E/3	Supermicrotweeter emisferico (4-8 Ω)	25x40	20	2000-23000	—	18.000	6
E/5	Supermicrotweeter quadrato (4-8 Ω)	53x53	25	3000-20000	—	15.000	4
F25	Tweeter emisferico calottato (4-8 Ω)	90x90	25	2000-22000	—	29.000	11
F35	Tweeter emisferico calottato (4-8 Ω)	90x90	35	2000-22000	—	37.000	13

Per chi desidera essere consigliato, suggeriamo alcune combinazioni classiche adottate dai costruttori di casse acustiche. Per venire incontro agli hobbisti, sul prezzo già scontato, un ulteriore superconto.

CODICE	TIPI	WATT eff.	costo	superoff.	CODICE	TIPI	WATT eff.	costo	superoff.		
80	(per microcasse)	C4+E3	30	13.500	11.500	300	(per casse norm.)	A+XD+F25	50	31.000	26.500
90	(per microcasse)	C2+E4	40	18.000	15.500	301	(per microcasse)	XA+XVD+F25	75	45.500	38.000
95	(per microcasse)	C7+F25	60	24.000	21.000	400	(per super casse)	XVA+XVD+F25	100	70.000	65.000
98	(per microcasse)	C7+WD+E3	90	28.500	24.500	401	(per super casse)	XVA+XZD+F35	150	76.500	72.000
100	(per casse normali)	A+E	25	19.000	16.500	450	(per super casse)	XVA+XZD+F35	180	83.500	81.000
101	(per casse normali)	XA+F25	50	33.500	28.500	451	(per super casse)	XVA+XZD+F35+E3	200	85.500	82.500
200	(per casse normali)	B+XD+E	30	24.500	21.000						

NUOVA SERIE ALTOPARLANTI TEDESCHI « DEUTSCHE WUNDER » (speciali anche per strumentazione)

Codice	Tipo	Ø mm	Watt	Frequenza	Ris.	Listino	ns. di
LA1231	Woofers sosp. semirigida alta efficienza castello pressofuso	300	100	25-4000	30	190.000	56
VUK200	Woofers sosp. semirigida con cono super rigido	210	40	63-4000	50	48.000	16
VUK130	Mini woofers sosp. semirigida	130	25	40-6000	38	22.000	8
VK0832	Middle sosp. semirigida	130	35	800-9000	260	28.003	8
VVK131A	Super middle sosp. in tessuto Teflon	130	100	500-5000	400	96.000	32
VKV2531	Tweeter middle a cupola retinata con super magnete	100	80	4000-18000	—	75.000	22
HA3751	Supermicrotweeter al cobalt	25x40	20	2000-23000	—	175.000	79
VLD13	Tromba super tweeter a nastro in pressofusione (alta eff.)	100 x 235	150	2500-40000	—	275.000	96

ALTOPARLANTI R.C.F. (adatti per strumenti musicali)

HR10	Woofers cono rigidissimo (8-4 Ω)	320	100	66-5000	66	115.000	39
HR15	Woofers cono rigidissimo (8-4 Ω)	380	150	51-4000	51	145.000	43
HR20	Woofers cono rigidissimo (8-4 Ω)	450	200	46-5000	46	195.000	51

TROMBE COMPRESSIONE (alta efficienza adatte anche per l'aperto)

K1	Tromba compressione tweeter (16 Ω)	100x50x85	30	3000-20000	—	85.000	30
K2	Tromba compressione middle (16 Ω)	200x100x235	60	1000-12000	—	130.000	48
K3	Tromba compressione middle (16 Ω)	200x147x270	80	800-9000	—	190.000	58
K4	Tromba compressione middle (16 Ω)	200x147x300	100	500-9000	—	225.000	78

TWEETER PIEZO DI POTENZA « MOTOROLA »

KSN1020	Tweeter piezo speciali per Hi-Fi, ultrasuoni sirene, ecc.	50x15	35/60 V	5000-20000	—	12.500	4
KSN1001	Tweeter piezo speciali per Hi-Fi, ultrasuoni sirene, ecc.	85x80	35/60 V	4000-27000	—	22.000	8
KSN1025	Tweeter piezo speciali per Hi-Fi, ultrasuoni sirene, ecc.	187x80x100	35/60 V	1500-22000	—	38.000	12
TW03	Tweeter di potenza magnetodinamico per sirene cono in teflon	—	35	3000-22000	—	4.500	1

ALTOPARLANTI JAPAN ORION

CMF900X	Gruppo coassiale woofers cono rigido+tweeter crossoverato (8 Ω)	300	100	30-20000	30	198.000	61
CMF12H	Woofers cono semirigido coassiale (8 Ω)	300	60	30-9000	27	70.000	47
CMF10H	Woofers cono sospensione tela coassiale (8-4 Ω)	265	50	35-20000	35	20.000	6
CMF10W	Woofers cono sospensione tela (8-4 Ω)	265	30	40-6000	35	17.000	5
CX0AF	Gruppo coassiale woofers sosp. tela + tweeter crossoverato (8 Ω)	200	45	40-19000	40	58.000	25
CMF800WR	Woofers cono morbidissimo in gomma magnete maggiorato (8 Ω)	200	40	30-2000	30	58.000	23
CMF680L	Woofers cono tela (8-4Ω)	160	30	40-8000	37	35.000	9
TW3159	Tweeter emisferico con magnete super maggiorato (8 Ω)	100	30	1200-20000	—	43.000	12

ALTOPARLANTI ITT

HF5300	Gruppo coassiale woofers + super tweeter esponenziale ad altissima efficienza Speciale per strumentazione	300	150	24-22000	24	230.000	90
LPT200	Woofers pneumatici sosp. gomma cono in feltro di coniglio (4 Ω)	210	50	30-2000	30	21.000	7
LPT245	Woofers pneumatici sosp. gomma con personalizzazione (8 Ω)	250	60	30-4000	30	30.000	10
LPT300	Woofers pneumatici sosp. gomma con personalizzazione (8 Ω)	320	100	27-4000	27	45.000	15
LPKM105	Middle con calotta emisferica con blindatura (8 Ω)	100	80	800-14000	—	28.000	9
LPKM110	Middle con calotta emisferica con blindatura (8 Ω)	110	45	800-14000	—	22.000	8
LPKM100	Middle con calotta emisferica con blindatura (8-4 Ω)	100	30	800-15000	—	18.000	6
LPKH51	Tweeter con calotta emisferica ultralegibile (8-4 Ω)	90	30	3500-25000	—	14.000	5

ALTOPARLANTI « LAFAYETTE » (larga banda)

SK229	Woofers sospensione schiuma, con conetto coassiale	200x120	45	32-19000	32	68.000	22
SK108	Gruppo coassiale woofers sosp. seta gommosa + tweeter crossoverato (altissima efficienza)	200x120	60	28-19500	28	105.000	38

SE AVETE POCO SPAZIO PER LE CASSE ACUSTICHE E VOLETE POTENZA E FEDELTA'

presentiamo una nuova gamma di altoparlanti a sospensione a larga banda corretta. Montano tutti supermagneti Ø 100 x 20, con in oration tela e sospensione schiuma indeformabili. Tutti 4 ohm impedenza.
SWT ALTOPARLANTE ellittico con tweeter coassiale, cross over incorporato. Potenza effettiva oltre i 60 W contenuto nella misura di mm 230 x 160. Banda 40/19.000 Hz cad. 42.000
SBW ALTOPARLANTE Ø 160 con cono speciale indeformabile. Potenza 50 W, banda 40/10.000 Hz cad. 38.000
 Eventuali mascherine per detti altoparlanti

CROSS-OVER « NIRO »

ad altissima resa con 12 dB per ottava (specificare 8 oppure 4 Ω)						
ADS 3030/A	30 Watt	2 Vie	tagli 2000 Hz	L.	7.000	
ADS 3030	40 Watt	2 Vie	tagli 2000 Hz	L.	9.500	
ADS 3060	60 Watt	2 Vie	tagli 2000 Hz	L.	14.000	
ADS 3080	40 Watt	3 Vie	tagli 1200/4500 Hz	L.	10.000	
ADS 3040	50 Watt	3 Vie	tagli 1200/5000 Hz	L.	13.500	
ADS 3070	70 Watt	3 Vie	tagli 450/4500 Hz	L.	19.000	
ADS 3080	100 Watt	3 Vie	tagli 450/4500 Hz	L.	23.000	
ADS 30100	150 Watt	3 Vie	tagli 450/5000 Hz	L.	32.000	
ADS 30150	250 Watt	3 Vie	tagli 800/8000 Hz	L.	60.000	
ADS 30200	450 Watt	3 Vie	tagli 500/5000 Hz	L.	90.000	

CROSS-OVER « SEMICON-DC » SUPER PROF.

Questa serie monta bobine entrocontenute in cila di ferrite e condensatori calibrati per consentire una perfetta suddivisione delle frequenze a taglio con 6-12 dB. Possono sopportare punte di 3 volte la potenza nominale

DC30-2VF	50 Watt	2 vie	tagli 2500 Hz	L.	13.200
DC50-2VF	70 Watt	2 vie	tagli 2000 Hz	L.	22.500
DC80-2VF	100 Watt	2 vie	tagli 2000 Hz	L.	27.500
DC30-3VF	50 Watt	3 vie	tagli 600-5000 Hz	L.	31.500
DC50-3VF	70 Watt	3 vie	tagli 700-3000 Hz	L.	42.500
DC80-3VF	100 Watt	3 vie	tagli 900-3500 Hz	L.	49.000
DC120-3VF	150 Watt	3 vie	tagli 900-4500 Hz	L.	58.000

SE VOLETE DARE UN TOCCO IN PIU' ALLE VOSTRE CASSE ACUSTICHE

WOOFER PASSIVO ULTRAMORBIDO Ø 200 per esaltazione bassi in casse a sospensione pneumatica o per casse sub-woofer. Ultima novità della tecnica nel campo delle casse acustiche HF, completo di copricorno oscillante
WOOFER PASSIVO ULTRAMORBIDO Ø 260 come sopra, completo di disco copricorno oscillante
TWEETER PIEZO A CAPSULA potenza 10 W, banda frequenza 5 000/29 000 Hz; speciale per esaltare gli acuti anche in casse già montate. Dimensioni: Ø mm 25 x 12
 Eventuale trasformatore in ferrite con perno per poterlo applicare anche su uscita a bassa impedenza. Elevata tensione con rapporto da 1 → 8
 L/8 TELA NERA per casse acustiche in - DRALON - Antigrassopica Inflamm. Altezza cm. 205 al metro
 K/E TELA NERA oppure GRIGIA per casse acustiche in tessuto molto fitto (elegantissima) altezza cm. 160 al metro
FONOASSORBENTE per casse acustiche in - DRALON - in feltro. Spessore oltre 1,5 mm e sostituisce la lana di vetro con migliori caratteristiche antivibrazioni invariate nel tempo. Altezza 210 cm (con mezzo metro si può riempire una cassa di notevoli dimensioni)
FONOASSORBENTE in lana di vetro spessore oltre 120 mm, altezza 110 cm per chi deve isolare casse molto potenti o risonorizzare ambienti anche umidi o isolare termicamente ambienti

Per chi vuol dare un tocco professionale ed estetico alle proprie casse, offriamo le mascherine in plastica speciale satinata nera con modanatura verde scuro. La forma per tutte è quadrata/ottagonale e sono disponibili per tutti i diametri classici degli altoparlanti (Ø 100-200-250-300)
ATTENUAZIONE - Tutte le mascherine hanno un diametro effettivo esterno di circa 40 mm superiore a quello del foro dell'altoparlante. Prezzo per cassa di qualsiasi diametro

ATN 1	ATTENUATORE per casse acustiche da 50 W 8 ohm con custodia a tenuta, mascherina e manopola tarati in middle range	7.000
ATN 2	ATTENUATORE come sopra ma tarato in high range	7.000
ATN 3	ATTENUATORE di potenza 150 W 10 ohm in ceramica L. 5.000	alla coppia 8.000
ATN 5	ATTENUATORE di potenza 50 W - 200 ohm in ceramica da mettere in parallelo agli altoparlanti	2.000

AMPLIFICATORI SU Basette « LESA » oppure « EUROPHON » completamente montati

con incorporati ponti, filtri ecc. per alimentazione sia in cc sia in ca

V20 1	AMPLIFICATORE 2 W mono cinque transistori, regolazione volume (Ingresso piezo) mm. 70 x 40 x 30	5.000	1.500
V20 7	AMPLIFICATORE 4 W ad integrato mono con comandi separati del tono e del volume		3.000
V20 3	AMPLIFICATORE stereo, comandi separati a potenziometri rotativi, 8+8 Watt, dimensioni mm. 200 x 40 x 30, completo di led e manopole	28.000	7.500
V20 11	AMPLIFICATORE stereo come sopra ma da 10+10 Watt, (dimensioni mm 325 x 65) e relative manopole. Soluzione originalissima ed elegante ultracompatta	40.000	11.500
V20 15	AMPLIFICATORE stereo - EUROPHONLESA - 20+20 Watt completo di trasformatore, manopole ecc. pronto per il funzionamento. Quattro ingressi equalizzati (tape, phono, tuner, aur), doppio push-pull di BD262, elegante mascherina in alluminio satinato e modanature color marrone con bordi cromati. Dimensioni mm 450 x 70 x 160	85.000	28.000
V20 19	AMPLIFICATORE stereo, 25+25 Watt completo di preamplificatore, equalizzatore con ingressi piezo e magnetici. Alimentazione 220 Volt, montato su due telaietti già completamente cablati e collegati. Altissima caratteristica in H.F. (consultare la voce Amplificatore LESA 841). Completo di mascherina in alluminio satinato e sterigrafato, manopole professionali metalliche	120.000	38.000
V20 22	AMPLIFICATORE WILSON stereo 25+25 watt con 5 ingressi (phono, piezo, tape, tuner, aux) regolazioni volumi separati, toni alti e bassi con comandi slider, controllo filtri. Completo di mascherine, manopole, trasformatore, tutto perfettamente funzionante	82.000	42.000

NUOVA SERIE KIT AMPLIFICATORI CON CIRCUITO IBRIDO SANYO

Questi amplificatori sono stati realizzati e concepiti per dare il massimo dell'efficienza, per la loro altissima fedeltà, per la loro bassa distorsione, per la loro ampia larghezza di banda e la loro robustezza, i quali li rendono superiori ai tradizionali kit di amplificatori. Possono essere utilizzati per un gran numero di applicazioni in casa, in auto, in discoteca, negli impianti sportivi, ecc. e in altri mille usi. Tutti i nostri kit vengono forniti con dissipatore.

Categoria	Potenza	Alimentazione	Distorsione	Banda passante	Listino
SERIE MONO					
STR 075G	20 W	± 18 V	0,03%	10 Hz + 100 KHz	29.500
STR 077G	25 W	± 23 V	0,03%	10 Hz + 100 KHz	33.500
STR 079G	30 W	± 23 V	0,03%	10 Hz + 100 KHz	34.500
STR 080G	35 W	± 28 V	0,03%	10 Hz + 100 KHz	36.500
STR 082G	40 W	± 30 V	0,03%	10 Hz + 100 KHz	43.000
STR 083G	45 W	± 32 V	0,03%	10 Hz + 100 KHz	46.500
STR 084G	60 W	± 35 V	0,03%	10 Hz + 100 KHz	53.500
STR 085G	80 W	± 42 V	0,03%	10 Hz + 100 KHz	59.500
DC 050N	60 W	± 35 V	0,15%	10 Hz + 100 KHz	79.500
DC 070N	80 W	± 40 V	0,15%	10 Hz + 100 KHz	88.500
DC 080N	100 W	± 43 V	0,15%	10 Hz + 100 KHz	98.500
SERIE STEREO					
STR 080	8+8 W	± 20 V	0,1%	30 Hz + 30 KHz	25.000
STR 081	15+15 W	± 30 V	0,1%	30 Hz + 30 KHz	32.000
STR 082	20+20 W	± 34 V	0,1%	30 Hz + 30 KHz	38.000
STR 083	28+28 W	± 44 V	0,1%	30 Hz + 30 KHz	43.000
SERIE PER AUTO					
LA 460	15 W	13,2 V	0,1%	20 Hz + 30 KHz	15.000
DC 080	60+60 W	12 V	0,05%	20 Hz + 25 KHz	59.000

OPPORTUNITA' UNICA PER CHI DEVE REGISTRARE

Esigiamo ritirato da un sequestro doganale una partita delle famose cassette Stereo 7 originali Japan - Alfa - del tipo professionale con coperchio in teflon indeformabile con serraggio a vite, visualizzazione del nastro e codoli per il reverse. Disponibili in due tecnologie e cioè: a basso rumore (speciali per incisioni a basso livello) oppure ad alta energia (indicatissime per disco music ad altissima fedeltà). Le confezioni sono in scatole da 20 pezzi: 5 tipo C60 basso rumore, 5 tipo C60 alta energia, 5 tipo C90 basso rumore, 5 tipo C90 alta energia. Il valore di 20 pezzi è di L. 35.000. In offerta L. 14.000. Assolutamente offriamo la confezione di 5 bobine Ø 110 per registratore a nastro. Valore commerciale L. 20.000. In offerta L. 8.000



WOOFER Ø 300 XXA



WOOFER Ø 300 A1231



WOOFER Ø 260 XA



GRUPPO COASSIALE CI.F300X



AMPLIFICATORE 25+25 W V30/15

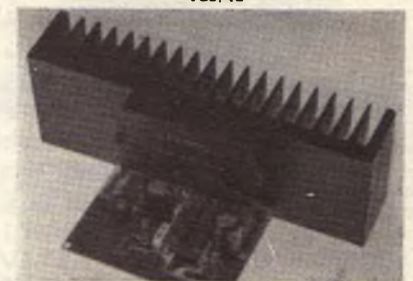

DC 050



LA 460



DC 4060

Gli ordini non devono essere inferiori a L. 15.000 e sono gravati dalle spese postali e di imballo (4-6 mila). Non si accettano ordini per telefono o senza acconto di almeno 1/3 dell'importo. L'acconto può essere versato tramite vaglia postale, in francobolli da L. 1-2 mila o anche con assegni personali non trasferibili.

a: **LA SEMICONDUATORI**
via Bocconi 9, 20136 Milano

Allegando questo tagliando alla richiesta riceverai un regalo proporzionato agli acquisti (ricordati dell'acconto).

NOME
 COGNOME
 INDIRIZZO
 CODICE POSTALE

RADIO EL.

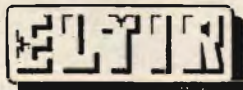

di severino tirandi

P.za Martiri Libertà 30 A - ☎ 0143/821.055 - 15076 OVADA (AL)

OFFERTA PER UNCONTATTO INTERESSANTE..

cod.catalogo		cod.catalogo	
K01=====K I T=====		CO2====CONTENITORI IN PLASTICA=====	
ALLARME ACUSTICO FRENO L. 7500		mod.11 40X180X198 L. 2500	
CONTROLLO BATTERIA 12V L. 4800		mod.12 55X180X198 L. 2800	
TIMER PER CAMERA OSCURA L. 12500		mod.22 70X180X198 L. 3100	
CONTAGIRI AUTO 4 DIGIT. L. 28500		mod.33 110X180X198 L. 3500	
SIRENA AMERICAN POLICE L. 19000	continua in catal.	
ZANZARIERE L. 5000		CO3====PRODOTTI CHIMICI=====	
CONTATORE UP/DOWN 4 DIG.L. 39000		SPRAY PULISCI CONTATTI L. 3250	
.....continua in catal.		SALI PER INCISIONE L. 3900	
CO1====COMPONENTI PASSIVI=====		SPRAY LACCA PER C.S. L. 3250	
RESIST.1/4W-10pz.per 70	continua in catal.	
valori 10ohm-8,2Mohm L. 10000		A01====ATTREZZATURA=====	
TRIMMER MULTIGIRI L. 1000		SALDATORE STILO 45W L. 5500	
COND.ELETR. 1000µF 25V L. 380		SALDATORE ISTANT. 100W L.13500	
.....continua in catal.		VALIGIA PORTA ATTREZZI L.68000	
CO5====COMPONENTI ATTIVI=====		TRONCHESE A TAGLIO RASO L. 6900	
TRANSISTOR BC327-337 7pzL. 1000	continua in catal.	
BC549-558 7pzL. 1000		SO1====STRUMENTI=====	
2N 1711 6pz L. 2000		MULTIMETER 4 DIGIT LCD L.140000	
2N 2222 6pz L. 2000		MULTIMETER 4 DIGIT LED L.110000	
2N 3055 4pz L. 5000		MINI MULTITESTER L.14500	
SCR 400V. 1A. 6pz L. 5000		OSCILLOSCOPIO "NATIONAL"	
SCR 100V. 4A. 6pz L. 3500		2 TRACCE - 10Mhz L.745000	
INTEGRATI GIAPPONESI	continua in catal.	
AN/BA/HA/LA/UPC/TA L.(chiedere)		A04====ACCESSORI AUTO=====	
.....continua in catal.		PLANCIA A NORME DIN L.11500	
LO1====DOCUMENTAZIONE TECNICA=====		STILO GRONGA CROMATA L. 6800	
RICETRASMISSIONI CB L. 4500		STILO GRONDA NERA L. 7800	
CARATT.ed EQUIV.dei transistor:		RIDUTTORE DI TENSIONE	
europei.....L. 7000		STABILIZZATO 6-7,5-9V L. 6000	
giapponesi.....L. 6000		TERMINALI FASTON(100pz) L. 2400	
americani.....L. 6000		UTILE PORTACASSETTE E	
OFFERTA DEI 3 VOLUMI....L. 17000		PORTAOGGETTI DA PORTIERA 4500	
.....continua in catal.		COPPIA TWITTER 87mm. L.16500	
RO1====RICETRASMETTITORI=====	continua in catal.	
BRILLIANT 2W 3canali L. 58000		CO4====CALCOLATRICI=COMPUTER=====	
COPPIA L.100000		TI30LCD TEXAS I. L. 24000	
YAESU FT 202 M QUARZATO L.395000		SHARP MZ808 48Kbite L.1800000	
.....continua in catal.		APPLE II - APPLE III & access.	
A02====AUTOMAZIONE=====	continua in catal.	
TELECOMANDO PER APRICANCELLO		A03====ANTIFURTO=====	
TRASMETTITORE L. 35000		BATT.ERMETICA 12V 6Ah L.34000	
RICEVITORE L. 75000		RIVELATORE MICROONDE L.110000	
FOTOCELLULA A INFRAR. L. 60000		SIRENA BITONALE L. 22000	
BLOCCO MOTORE 220V PER ANTE		CENTRALE 2 ZONE(rit+imm)L.80000	
BLOCCO MOTORE 12V PER SCORREVOLI		CONTATTO MAGNETICO L. 3200	
CENTRALI DI COMANDO PER DETTI.....continua.....in catal.			
POTETE RICHIEDERE I NOSTRI CATALOGHI:INDICARE CODICE O SERIE COMPLETA			
ALLEGARE L.1000 IN FRANCOBOLLI PER 5 CATALOGHI L.2000 PER SERIE COMPL.			
COMPILARE LE RICHIESTE IN STAMPATELLO NON DIMENTICARE NOME E INDIRIZZO			
A TUTTI SPEDIAMO CATALOGHI:ELSE KIT-MARCUCCI-TEXAS INSTRUMENTS			
ELTIR ELTIR ELTIR ELTIR ELTIR ELTIR ELTIR ELTIR ELTIR ELTIR ELTIR ELTIR			

MODULI premontati GVH. esperienza, qualità!!

Amplificatori Hi-Fi di alta potenza. Realizzati con circuito a simmetria complementare pura. Il MARK 100B ed il MARK 90S sono "quanto di meglio si possa desiderare" per la costruzione di impianti d'amplificazione per discoteche, casse amplificate, strumenti musicali e per tutte le situazioni che richiedono, unita ad una notevole potenza, una elevata affidabilità, ridotte dimensioni, facilità e sicurezza di montaggio.

Caratteristiche comuni:

Sensibilità: 0,45 ÷ 10V (tarata a OdB = 0,775V) - Impedenza d'ingresso: 100 Kohm - Banda passante: 20 ÷ 20.000 Hz ± 1 dB - Rapporto segnale disturbo: ≥ 85 dB - Dimensioni: 128 x 90 x 51 mm.

01-129 MK 100B

Alim. a zero centr.: -38 +38 Vcc 3A per ramo - Pot. d'usc.: 100W RMS su 4 ohm
L. 43.429 + IVA 18%

01-128 MK 90S

Alim. a zero centr.: -50 +50 Vcc 2A per ramo - Pot. d'usc.: 100W RMS su 8 ohm
L. 43.429 + IVA 18%

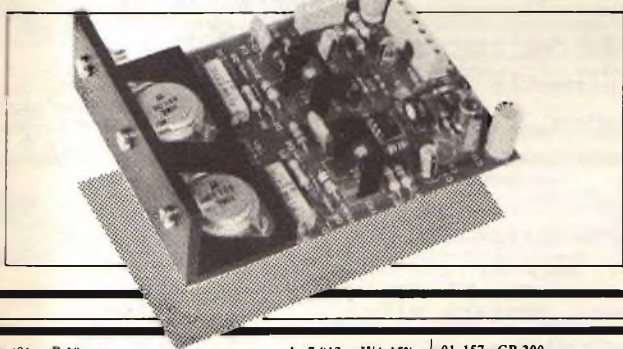

01-201 AL 200

Nuovissimo alimentatore stabilizzato per forti correnti. Nella progettazione di questo nuovo alimentatore si sono tenute presenti quelle che sono le esigenze della odierna elettronica che richiede correnti sempre maggiori con elevati livelli di stabilità. Abbiamo così realizzato un alimentatore che pur presentando una notevole flessibilità d'impiego, per ogni esigenza, è in grado di erogare una corrente di oltre 20A* con un ripple residuo di soli 4,7 mV. L'AL 200 è quindi l'ideale per alimentare amplificatori lineari, trasmettitori radio di potenza, computer, banchi di regia e mixaggio, strumentazione ecc.

Caratteristiche:

Tensione d'ingresso rettificata: 26 Vcc - Tensione d'uscita regolabile: 5 ÷ 24 Vdc - Corrente massima d'uscita: 20 A - Ripple residuo alla max corrente d'uscita: 4,7 ÷ 7,7 mV - Dimensioni: 80x180x100 mm.



L. 86.877 + IVA 15%

01-141 MK 300 SK

Amplificatore Hi-Fi di potenza a simmetria complementare pura. Grazie alla generosa riserva di potenza ed alla notevole affidabilità, aumentata dalla protezione elettronica contro i sovraccarichi, risulta essere l'amplificatore ideale per ogni applicazione professionale quali discoteche, locali pubblici, cinematografi, ecc.

Caratteristiche:

Potenza d'uscita: 200W RMS su 4 ohm (115W RMS su 8 ohm) - Sensibilità: 0,5 ÷ 1V (tarata a 0 dB = 0,775 V) - Impedenza d'ingresso: 100 Kohm - Banda passante: 20 ÷ 20.000 Hz ± 1,2 dB - Rapporto: s/n: ≥ 90 dB - Distorsione: 0,1% a 200W - Alimentazione: -50 +50 Vcc zero centrale (4A per ramo) - Dimensioni: 180x118x65 mm.

L. 86.010 + IVA 18%

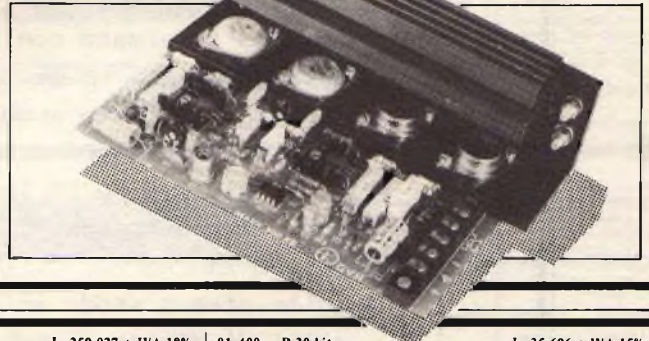

01-406 µP 10

L. 7.013 + IVA 15%
Amplificatore in kit di ridotte dimensioni. Grazie alla sensibilità regolabile si presta a qualunque impiego. Potenza max: 10,2W RMS su 2 ohm (7W su 4 ohm)

01-407 µP 20

L. 12.165 + IVA 15%
Amplificatore di potenza in kit particolarmente studiato per impieghi generali (autoradio, registratori, mangianastri, ecc.). Sensibilità regolabile. Potenza max: 22W RMS su 3,2 ohm (20W su 4 ohm)

01-127 MK 90

L. 28.880 + IVA 18%
Modulo Hi-Fi di media potenza a simmetria complementare ideale per impianti modulari, casse amplificate, ecc. Potenza max: 60W RMS su 4 ohm.

01-310 RTC 20

L. 18.865 + IVA 15%
Circuito di ritardo per casse acustiche. Serve ad eliminare il fastidioso bump che si verifica al momento dell'accensione ed a proteggere gli altoparlanti. Potenza max commutabile: 200W/8 ohm (100W/4 ohm). Ritardo regolabile: 0 ÷ 20 sec.

01-003 PE 3

L. 17.730 + IVA 18%
Pre-amplificatore equalizzatore Hi-Fi a cinque ingressi completo di volume e toni separati. Si accoppia perfettamente a tutte le nostre unità di potenza. Risposta in frequenza: 20 ÷ 20.000 Hz - Regolazione toni: ± 20 dB

01-020 EQ 178

L. 11.820 + IVA 18%
Pre-amplificatore equalizzatore stereofonico utilizzabile sia con equalizzatore RIAA che lineare. In unione al nostro TC 6 costituisce un eccellente sistema di preamplificazione. Risposta in frequenza: 20 ÷ 20.000 Hz - Distorsione: ≤ 0,05% 1 KHz.

01-155 GP 100

L. 111.738 + IVA 18%
Unità di potenza da 100W completa di alimentazione, filtraggio e dissipatore. Realizzata appositamente per impieghi professionali. Potenza max: 100W RMS su 8 ohm.

01-016 TC 6

L. 23.876 + IVA 18%
Unità di controllo dei toni e volume a comandi separati. Preposizione per i filtri di scratch e rumble. In unione all'EQ 178 costituisce un preamplificatore completo per tutte le nostre unità di potenza. Risposte in frequenza: 20 ÷ 20.000 Hz - Escurs. toni: ± 22 dB

01-157 GP 200

L. 259.027 + IVA 18%
Amplificatore Hi-Fi da 200W RMS, con alimentazione e dissipazione, già pronto per l'installazione in contenitore; è l'ideale per l'amplificazione professionale di grandi locali quali discoteche, sale per conferenze, chiese, strumenti musicali, ecc. Potenza max: 200W RMS su 4 ohm (130W RMS su 8 ohm)

01-159 GP 400

L. 438.522 + IVA 18%
Amplificatore professionale Hi-Fi a simmetria complementare realizzato in contenitore modulare pronto per l'impiego. Protezione elettronica contro i sovraccarichi. L'elevatissima potenza erogabile, unita all'affidabilità e semplicità di installazione, lo rendono l'ideale per tutte le applicazioni, dallo stadio alla discoteca, dal comizio alla chiesa. Potenza max: 420W RMS su 4 ohm.

01-203 PS 1220

L. 210.396 + IVA 15%
Gruppo di alimentazione stabilizzata per forti correnti. Completo di trasformatore, ponte di rettificazione e dissipatore è di veloce installazione ed elevata affidabilità. Particolarmente indicato per alimentare lineari, trasmettitori, ecc. Tensione d'uscita regolabile: 10 ÷ 14 VCC - Massima corrente erogabile: 20 Acc.

01-220 AL 30

L. 26.477 + IVA 15%
Modulo di alimentazione stabilizzata con protezione elettronica. Tensione d'uscita e soglia d'intervento regolabili. Applicabile in impianti Hi-Fi, laboratori, ricetrasmittitori, ecc. Tensione d'uscita regolabile: 20 ÷ 55 Vcc - Max corrente erogabile: 4 A - Soglia di protezione regolabile: 1 ÷ 4 A

01-305 VDS 8

L. 11.800 + IVA 15%
Indicatore di livello d'uscita a led. Utilizzabile sia con le nostre unità di potenza che di preamplificazione. Sensibilità regolabile: 50 mV ÷ 100 V.

01-210 AL 15

L. 22.360 + IVA 15%
Alimentatore stabilizzato regolabile con protezione elettronica. Impiego tipico: alimentazione di ricetrasmittitori, impianti Hi-Fi, lineari, laboratori, ecc. Tensione d'uscita regolabile: 7 ÷ 24 Vcc - Corrente max erogab.: 4 A - Soglia di protezione regolabile: 1 ÷ 4 A

01-208 AL 10

L. 4.925 + IVA 15%
Unità rettificatrice per alimentazione. Max tensione alternata applicabile: 100 Vca (50 + 50) - Corrente max erogabile: 5 Acc.

01-409 µP 30 kit

L. 35.696 + IVA 15%
Amplificatore stereofonico Hi-Fi in kit che per le ottime caratteristiche unite alle ridotte dimensioni risulta l'ideale per l'amplificazione a medie potenze. Potenza max: 30 + 30W RMS su 4 ohm

01-120 AM 50 N

L. 36.766 + IVA 18%
Amplificatore Hi-Fi di media potenza completo di sezione alimentatrice, protezione elettronica contro inversione di polarità e contro i cortocircuiti sul carico. Potenza max: 60W RMS su 4 ohm

01-211 AL 20

L. 12.647 + IVA 15%
Modulo di alimentazione completo di filtraggio. Appositamente realizzato per alimentare i nostri amplificatori. Max tensione alternata applicabile: 25 + 25 Vca - Corrente max erogabile: 3 Acc.

01-419 µAL 2

L. 9.584 + IVA 15%
Alimentatore stabilizzato regolabile in kit. L'impiego di un nuovo circuito integrato, protetto sia contro i sovraccarichi termici che i cortocircuiti. Tensione d'uscita regolabile: 4 ÷ 13 Vcc - Corrente max: 2,2A

01-252 LPC 3

L. 17.120 + IVA 15%
Modulo di protezione per casse acustiche. Inseribile direttamente all'uscita dell'amplificatore non richiede alimentazione esterna. Campo d'impiego: 20 ÷ 80W/4 ohm

Richiedeteli in contrassegno

GVH

GIANNI VECCHIETTI
Casella postale 3136 - 40131 BOLOGNA

Invieremi il CATALOGO GVH

Cognome _____
Nome _____
Via e n. _____
Città _____
C.A.P. _____
Prov. _____

ALIAS PUBBLICITA

RE

SIGMA PLC (3 serie)

Antenna per automezzi

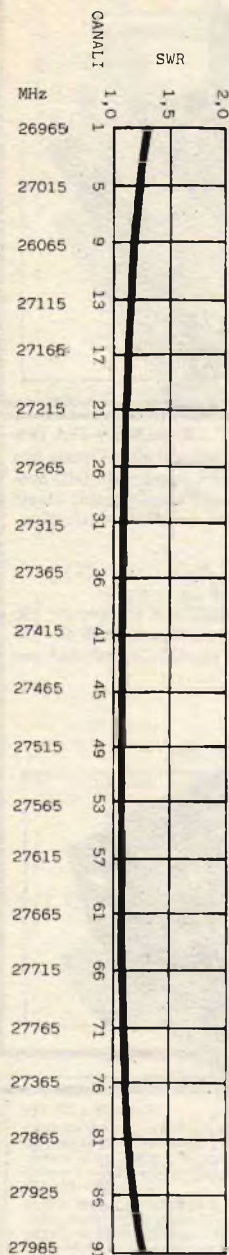

- * Frequenza 27 MHz (CB).
- * Impedenza 52Ω . R.O.S. 1,1 (canale 1) 1,2 (canale 23).
- * Potenza massima 400 W RF.
- * Stilo $\varnothing 7$ alto metri 1,65 con bobina di carico a distribuzione omogenea, dall'alto rendimento. immersa nella fibra di vetro (Brevetto Sigma) munito di grondaiaetta.
- * Molla in acciaio inossidabile brunita con cortocircuito interno.
- * Snodo cromato con incastro a cono che facilita il montaggio a qualsiasi inclinazione.
- * La leva in acciaio inossidabile per il rapido smontaggio, rimane unita al semisnodo eliminando un eventuale smarrimento.
- * Base isolante di colore nero con tubetto di rinforzo per impedire la deformazione della carrozzeria.
- * Attacco schermato con uscita del cavo a 90° alto solamente 12 mm. che permette il montaggio a tetto anche dentro la plafoniera che illumina l'abitacolo.
- * 5 mt. di cavo RG 58 in dotazione.
- * Foro da praticare nella carrozzeria di soli 8 mm.
- * Sullo stesso snodo si possono montare altri stili di diverse lunghezze e frequenze.
- * Ogni antenna viene tarata singolarmente.

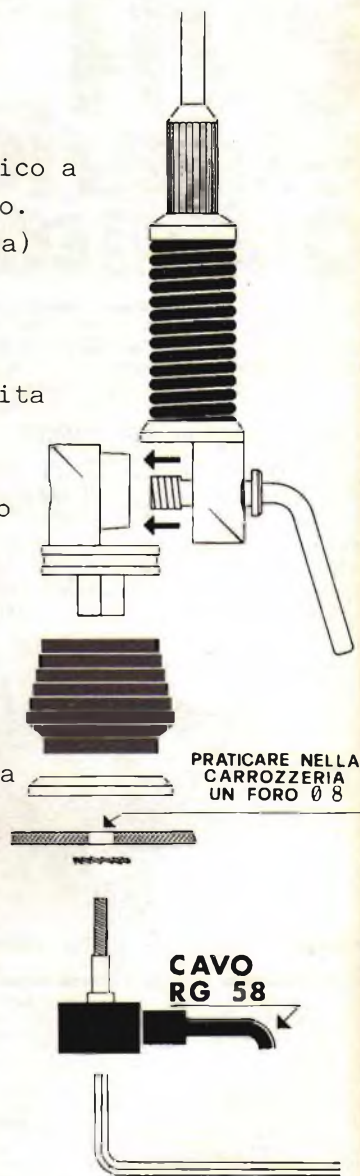

Attenzione!

Alcuni concorrenti hanno imitato la nostra antenna PLC. Anche se ciò ci lusinga, dal momento che ovviamente si tenta di copiare solo i prodotti più validi, abbiamo il dovere di avvertirvi che tali contraffazioni possono trarre in inganno solo nella forma, in quanto le caratteristiche elettriche e meccaniche sono nettamente inferiori.

Verificate quindi che sulla base e sul cavo sia impresso il marchio SIGMA.

CATALOGO A RICHIESTA INVIANDO L. 500 IN FRANCOBOLLI

SIGMA ANTENNE di E. FERRARI

46047 S. ANTONIO DI PORTO MANTOVANO - via Leopardi 33 - tel. (0376) 398667

MINI AMPLIFICATORE EQUALIZZATO GN 2500 M

Tasto e spia luminosa per l'accensione. Bypass. Comandi di controllo frequenza a 5 slider su: 60, 250, 1.000, 3.500, 10.000 Hz. Visualizzazione a led su ogni slider. Potenza d'uscita 2 x 30 Watts. Impedenza d'uscita 4 - 8 Ohm. Risposta di frequenza 20 - 30.000 Hz. Alimentazione 12 Vc.c. negativo a massa. Dimensioni: 90 x 30 x 120 mm.

PREZZO L. 70.000**AMPLIFICATORE EQUALIZZATO EQB 270**

Tasto e spia a led per l'accensione. Bilanciamento fra gli altoparlanti anteriori e i posteriori. Comandi di controllo frequenza a 7 slider su: 60, 150, 400, 1.000, 2.400, 6.000, 15.000 Hz. Potenza d'uscita 2 x 30 Watts. Impedenza d'uscita 4 - 8 Ohm.

PREZZO L. 60.000**AMPLIFICATORE EQUALIZZATO CON REVERBERO GN 2309 EL**

Tasto e spia luminosa per l'accensione. Bypass. Bilanciamento fra gli altoparlanti anteriori e i posteriori. Comandi di controllo frequenza a 9 slider su: 60, 125, 250, 500, 1.000, 2.000, 4.000, 8.000, 16.000 Hz. Potenza d'uscita 2 x 30 Watts. Impedenza d'uscita 4 - 8 Ohm. Risposta di frequenza 20 - 30.000 Hz. Visualizzazione a led del volume sui 2 canali distinti. Tasto per l'inserimento dell'effetto "ECO". Alimentazione 12 Vc.c. negativo a massa. Dimensioni: 160 x 45 x 125 mm.

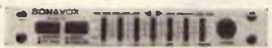
PREZZO L. 115.000**AMPLIFICATORE "SLIM" EQUALIZZATO GN 2507 LM**

Tasto e spia luminosa per l'accensione. Bypass. Tasto per l'esclusione dell'equalizzatore. Bilanciamento fra gli altoparlanti anteriori e i posteriori. Comandi di controllo frequenza a 7 slider su: 60, 150, 400, 1.000, 2.500, 6.000, 15.000 Hz. Visualizzazione a led del volume sui 2 canali distinti. Potenza d'uscita 2 x 25 Watts. Impedenza d'uscita 4 - 8 Ohm. Risposta di frequenza 20 - 30.000 Hz. Alimentazione 12 Vc.c. negativo a massa. Dimensioni: 160 x 25 x 126 mm.

PREZZO L. 77.000**AUTORADIO-MANGIANASTRI RCS 201 CON PIANCIA ESTRAIBILE**

Gamma di ricezione: AM 535 - 1605 KHz. - FM stereo 88 - 108 MHz. Potenza d'uscita 2 x 5,5 Watts. Impedenza d'uscita 4 - 8 Ohm. Controlli: sintonia, tono, volume canale destro e sinistro. Pulsante per l'avvolgimento ed il riavvolgimento veloce del nastro e per l'espulsione della cassetta. Commutatore AM - FM - MPX. Spia luminosa per la ricezione in FM stereo. Completo di pancia estraibile e di una borsetta in vinilpelle per il trasporto. Alimentazione 12 Vc.c. negativo a massa. Dimensioni secondo norme Din.

PREZZO L. 93.000**ALTOPARLANTE SE 888**

Coppia di altoparlanti da esterno a 3 vie con Woofer a sospensione pneumatica, tweeter, midrange montati in un elegante contenitore di ABS nero. Risposta di frequenza 40 - 20.000 Hz. Potenza d'uscita 30 Watts.

PREZZO L. 64.000**AUTORADIO-MANGIANASTRI TK 604**

Gamma di ricezione: AM 535 - 1605 KHz. - FM stereo 88 - 108 MHz. Potenza d'uscita 2 x 5,5 Watts. Impedenza d'uscita 4 - 8 Ohm. Risposta di frequenza 50 - 10.000 Hz. Controlli: volume, tono, bilanciamento, sintonia. Comutatori: accesso - spento, AM - FM - MPX, mono - stereo. Pulsante per l'avanzamento veloce ed espulsione della cassetta. Spia luminosa per la ricezione in FM stereo. Alimentazione 12 Vc.c. negativo a massa.

PREZZO L. 79.000**ALTOPARLANTI SE 658**

Coppia di altoparlanti da esterno a 2 vie con woofer a sospensione pneumatica e tweeter a trombeta. Risposta di frequenza 40 - 24.000 Hz. Potenza d'uscita 60 Watts.

PREZZO L. 85.000**AMPLIFICATORE EQUALIZZATO CON OROLOGIO DIGITALE GN 2301 VL**

Tasto a spia luminosa per l'accensione. Bypass. Bilanciamento fra gli altoparlanti anteriori e i posteriori. Comandi di controllo frequenza a 5 slider su: 60, 250, 1.000, 3.500, 12.000 Hz. Potenza d'uscita 2 x 30 Watts. Impedenza d'uscita 4 - 8 Ohm. Risposta di frequenza 20 - 30.000 Hz. Alimentazione 12 Vc.c. negativo a massa. Dimensioni: 160 x 45 x 125 mm.

PREZZO L. 110.000**AMPLIFICATORE "SLIM" EQUALIZZATO GN 2507 LM**

Tasto e spia luminosa per l'accensione. Bypass. Tasto per l'esclusione dell'equalizzatore. Bilanciamento fra gli altoparlanti anteriori e i posteriori. Comandi di controllo frequenza a 7 slider su: 60, 150, 400, 1.000, 2.500, 6.000, 15.000 Hz. Visualizzazione a led del volume sui 2 canali distinti. Potenza d'uscita 2 x 25 Watts. Impedenza d'uscita 4 - 8 Ohm. Risposta di frequenza 20 - 30.000 Hz. Alimentazione 12 Vc.c. negativo a massa. Dimensioni: 160 x 25 x 126 mm.

PREZZO L. 77.000**AMPLIFICATORE EQUALIZZATO GN 2307 L**

Tasto e spia luminosa per l'accensione. Bypass. Bilanciamento fra gli altoparlanti anteriori e i posteriori. Comandi di controllo frequenza a 5 slider su: 60, 150, 400, 1.000, 2.500, 6.000, 15.000 Hz. Potenza d'uscita 2 x 30 Watts. Impedenza d'uscita 4 - 8 Ohm. Risposta di frequenza 60 - 15.000 Hz. Visualizzazione a led del volume sui 2 canali distinti. Alimentazione 12 Vc.c. negativo a massa. Dimensioni: 160 x 45 x 125 mm.

PREZZO L. 73.000**AMPLIFICATORE EQUALIZZATO AT 3018 E**

Tasto e spia a led per l'accensione. Comandi a slider per volume, bilanciamento e controllo effetto "ECO". Spie luminose per l'inserimento delle varie funzioni. Comandi di controllo frequenza a 5 slider su: 60, 250, 1.000, 3.500, 10.000 Hz. Potenza d'uscita 4 x 25 Watts. Impedenza d'uscita 4 Ohm. Alimentazione 12 Vc.c. negativo a massa.

PREZZO L. 85.000**AMPLIFICATORE STEREO DI POTENZA GN 2502**

Tasto e spia luminosa per l'accensione. Bypass. Potenza d'uscita 2 x 30 Watts. Controlli rotativi sui toni alti e bassi. Risposta di frequenza 20 - 30.000 Hz. Impedenza d'uscita 4 - 8 Ohm. Alimentazione 12 Vc.c. negativo a massa. Dimensioni: 96 x 30 x 130 mm.

PREZZO L. 38.000**AUTORADIO-MANGIANASTRI CON AMPLIFICATORE EQUALIZZATO TCS 801**

Gamma di ricezione: AM 535 - 1605 KHz. - FM stereo 88 - 108 MHz. Potenza d'uscita 2 x 25 Watts. Potenza di frequenza 40 - 10.000 Hz. Impedenza d'uscita 4 - 8 Ohm. Controlli: volume, bilanciamento, fader, sintonia. Equalizzatore incorporato con comandi di controllo frequenza a 5 slider su: 60, 250, 1.000, 3.500, 10.000 Hz. Pulsante per l'avanzamento veloce ed espulsione del nastro. Comutatori: AM - FM - MPX, mono - stereo. Tasto muting per la FM. Spie luminose delle varie funzioni. Dimensioni secondo norme Din. Alimentazione 12 Vc.c. negativo a massa.

PREZZO L. 157.000**AUTORADIO-MANGIANASTRI REVERSIBILE TK 621**

Gamma di ricezione: AM 535 - 1605 KHz. - FM stereo 88 - 108 MHz. Potenza d'uscita 2 x 10 Watts. Risposta di frequenza 60 - 10.000 Hz. Impedenza d'uscita 4 - 8 Ohm. Controlli: volume, tono, bilanciamento, sintonia. Comutatori: AM - FM - MPX, mono - stereo. Selettore ed indicatore luminoso per la direzione di marcia del nastro. Tasto di espulsione della cassetta. Tasto muting per la FM. Comandi avanti ed indietro veloci del nastro. Dimensioni secondo norme DIN. Alimentazione 12 Vc.c. negativo a massa.

PREZZO L. 118.000**ALTOPARLANTE SE 773 S**

Coppia di mini box da esterno a 3 vie con woofer a sospensione pneumatica, woofer, tweeter montati in elegante contenitore di ABS nero con griglia metallica di protezione agli altoparlanti. Risposta di frequenza 40 - 18.000 Hz. Potenza d'uscita 25 Watts.

PREZZO L. 49.000

ATTENZIONE: TUTTI GLI ARTICOLI SONO GARANTITI PER 6 MESI.
TUTTE LE SPEDIZIONI VENGONO EFFETTUATE IN CONTRASSEGNO POSTALE.

earth ITALIANA

Tel. 0521/494631 43100 PARMA casella postale 150

**PRONTA
CONSEGNA**

**L. 59.500
IN KIT - IVA INCLUSA**



ALIMENTATORI 5V-6A 12V-2,5A

- Ingresso "sense" remoto
- Aggiustabilità della tensione d'uscita
- Protezione contro i cortocircuiti
- Alimentazione 220-380Vac $\pm 10\%$, 50Hz
- Regolazione di linea: $\pm 0,1\%$
- Regolazione del carico: $\pm 0,1\%$ da vuoto a pieno carico
- Ripple di uscita: 0,1%
- Risposta ai transienti: 50 microsec. max.

In kit di montaggio	L. 59.500
Montato	L. 89.500
(Sconti per quantità)	
Pagamento in contrassegno	
Contributo spese postali	L. 2.500



SYON

AUTOMAZIONE INDUSTRIALE

35100 PADOVA - via SCHUMANN, 5 - tel. (049) 614544

nuova
ELI elettronica ligure S.R.L.

COMPONENTI ELETTRONICI

Via A. Odero, 22-24-26 - 16129 GENOVA - ☎ (010) 565.572

Offerte valide fino ad esaurimento scorte

CONFEZIONI CON:

TRIMMER ASSORTITI	25 Pezzi	L. 5.000
RESISTENZE 1/4 W ASSORTITE	100 Pezzi	L. 1.200
RESISTENZE 1/2 W ASSORTITE	100 Pezzi	L. 1.500
RESISTENZE 1 W ASSORTITE	100 Pezzi	L. 2.000
RESISTENZE STR. MET. 1/4 W ASSORTITE	100 Pezzi	L. 7.500
CONDENSATORI CERAMICA A DISCO ASSORTITI	50 Pezzi	L. 3.700
CONDENSATORI CERAMICI A PLACCHETTA ASSORTITI	50 Pezzi	L. 2.500
CONDENSATORI A TUBETTO ASSORTITI	25 Pezzi	L. 1.750
CONDENSATORI POLIESTERE ASSORTITI	25 Pezzi	L. 4.650
CONDENSATORI ELETTROLITICI ASSORTITI	25 Pezzi	L. 2.875

	1 Pezzo	5 Pezzi		1 Pezzo	5 Pezzi		1 Pezzo	5 Pezzi
SN74LS86	L. 460	1.980	SN74LS157	L. 1.080	4.645	SN74LS241	L. 3.795	16.320
SN74LS92	L. 2.530	10.880	SN74LS158	L. 1.265	5.440	SN74LS244	L. 3.335	14.340
SN74LS109	L. 575	2.475	SN74LS161	L. 2.000	8.600	SN74LS253	L. 1.300	5.590
SN74LS123	L. 1.600	6.880	SN74LS165	L. 1.520	6.535	SN74LS259	L. 1.320	5.675
SN74LS124	L. 1.980	8.515	SN74LS174	L. 1.265	5.440	SN74LS273	L. 3.170	13.635
SN74LS139	L. 1.265	5.440	SN74LS181	L. 3.220	13.845	SN74LS374	L. 2.300	9.890
SN74LS151	L. 1.265	5.440	SN74LS221	L. 2.300	9.890	SN74LS379	L. 1.735	7.460
SN74LS154	L. 2.140	9.205	SN74LS240	L. 3.170	13.635	SN74LS393	L. 2.130	9.160
						SN74LS670	L. 3.170	13.635

INTEGRATI T.T.L.

	1 Pezzo	5 Pezzi		1 Pezzo	5 Pezzi		1 Pezzo	5 Pezzi
SN7401	L. 540	2.300	SN7494	L. 2.100	9.030	SN74LS04	L. 540	2.300
SN7402	L. 540	2.300	SN7497	L. 2.300	9.890	SN74LS08	L. 540	2.300
SN7405	L. 645	2.780	SN74151	L. 1.050	4.515	SN74LS13	L. 1.020	4.385
SN7409	L. 645	2.780	SN74154	L. 3.500	15.050	SN74LS20	L. 540	2.300
SN7416	L. 1.350	5.800	SN74181	L. 2.300	9.890	SN74LS21	L. 575	2.475
SN7440	L. 575	2.475	SN74185	L. 3.900	16.770	SN74LS26	L. 420	1.810
SN7445	L. 1.520	6.535	SN74194	L. 1.550	6.665	SN74LS27	L. 575	2.475
SN7450	L. 645	2.780	SN75830	L. 1.200	5.160	SN74LS28	L. 390	1.675
SN7475	L. 740	3.185	SN15837	L. 805	3.465	SN74LS37	L. 750	3.225
SN7481	L. 1.650	7.095	SN75121	L. 2.230	9.590	SN74LS40	L. 575	2.475
SN7483	L. 1.100	4.730	SN75450	L. 1.520	6.535	SN74LS42	L. 1.140	4.905
SN7485	L. 1.100	4.730	SN75460	L. 575	2.475	SN74LS51	L. 330	1.420
SN7489	L. 575	2.475	SN74LS02	L. 540	2.300	SN74LS74	L. 690	2.965
SN7492	L. 830	3.570	SN74LS03	L. 560	2.410	SN74LS85	L. 2.020	8.685

INTEGRATI C/MOS

	1 Pezzo	5 Pezzi		1 Pezzo	5 Pezzi		1 Pezzo	5 Pezzi
CD4000	L. 580	2.495	CD4035	L. 1.650	7.095	CD4072	L. 645	2.775
CD4001	L. 600	2.580	CD4040	L. 1.650	7.095	CD4073	L. 585	2.515
CD4002	L. 600	2.580	CD4041	L. 1.800	7.740	CD4077	L. 600	2.580
CD4006	L. 1.700	7.310	CD4042	L. 1.350	5.805	CD4081	L. 720	3.095
CD4008	L. 1.450	6.235	CD4043	L. 1.185	5.095	CD4089	L. 3.725	16.020
CD4010	L. 800	3.440	CD4047	L. 1.650	7.095	CD4097	L. 7.845	33.735
CD4012	L. 600	2.580	CD4048	L. 570	2.450	CD4098	L. 1.450	6.235
CD4014	L. 1.480	6.365	CD4049	L. 945	4.065	CD4510	L. 1.695	7.290
CD4019	L. 610	2.625	CD4050	L. 795	3.420	CD4512	L. 1.405	6.045
CD4020	L. 2.000	8.600	CD4052	L. 1.150	4.945	CD4514	L. 4.655	20.020
CD4021	L. 1.175	5.055	CD4054	L. 2.990	12.860	CD4518	L. 1.650	7.095
CD4023	L. 600	2.580	CD4055	L. 2.990	12.860	CD4520	L. 1.650	7.095
CD4032	L. 2.035	8.750	CD4067	L. 6.765	29.090	CD4528	L. 1.610	6.925
CD4033	L. 2.435	10.470	CD4070	L. 1.035	4.450	CD4585	L. 1.610	6.925
						CD4724	L. 2.095	9.010

ATTENZIONE: Non si accettano ordini inferiori a L. 10.000. I prezzi devono essere maggiorati dell'I.V.A. e delle spese di spedizione. Il pagamento dovrà essere anticipato (a mezzo vaglia postale, assegno bancario o assegno circolare) oppure la merce sarà spedita in contrassegno. Per l'evasione degli ordini la Società, le Ditte ed i Commercianti devono comunicarci il numero di Codice Fiscale e della Partita I.V.A. e richiedere la fattura all'ordine.

CUTOLO ELETTRONICA - H.I.F.I

di ENRICO CUTOLO

VIA EUROPA, 34 - 80047 S. GIUSEPPE VESUVIANO (NA)
TEL. (081) 8273975 - 8281570
Casella Postale 48 - C/C Postale 29064805

AMPLIFICATORE EQUALIZZATORE MARANTZ
MOD. SA 247
POTENZA TOTALE 60 W RMS



L. 190.000 IVA COMPRESA

AMPLIFICATORE MARANTZ MOD. SA 230
CONTROLLO TONI ALTI E BASSI
POTENZA TOTALE 40W MAX RMS
RISPOSTA DA 20 A 20.000 Hz



PREZZO OFFERTA L. 100.000 IVA COMPRESA

VASTO ASSORTIMENTO AUTORADIO ED ACCESSORI
PIONEER - MARANTZ - AIWA - CLARION - CORAL
SCONTI A RIVENDITORI ED INSTALLATORI
RICHIEDERE CATALOGHI E QUOTAZIONI PREZZI
SPEDIZIONE CONTRASSEGNO PIU' SPEDIZIONI POSTALI

LE INDUSTRIE ANGLO-AMERICANE IN ITALIA VI ASSICURANO UN AVVENIRE BRILLANTE

LAUREA
DELL'UNIVERSITA'
DI LONDRA
Matematica - Scienza
Economia - Lingue, ecc.
RICONOSCIMENTO
LEGALE IN ITALIA
in base alla legge
n. 1940 Gazz. Uff. n. 49
del 20-2-1963

c'è un posto da **INGEGNERE** anche per Voi
Corsi **POLITECNICI INGLESI** Vi permetteranno di studiare a casa
Vostra e di conseguire tramite esami, Diplomi e Lauree

INGEGNERE regolarmente iscritto nell'Ordine Britannico.

una **CARRIERA** splendida
ingegneria **CIVILE** - ingegneria **MECCANICA**

un **TITOLO** ambito
ingegneria **ELETTROTECNICA** - ingegneria **INDUSTRIALE**

un **FUTURO** ricco di soddisfazioni
ingegneria **RADIOTECNICA** - ingegneria **ELETTRONICA**



Per informazioni e consigli senza impegno scrivetecei oggi stesso.

BRITISH INST. OF ENGINEERING TECHN.

Italian Division - 10125 Torino - Via Giuria 4/T

Tel. 011 - 655.375 (ore 9 - 12)

Sede Centra le Londra - Delegazioni in tutto il mondo.

nuova ELI elettronica ligure ...

COMPONENTI ELETTRONICI

Via A. Odero 22-24-26 - 16129 GENOVA - ☎ (010) 565.572

OFFERTA SPECIALE!

4 STILO NI-CO RICARICABILI
+ CARICA BATTERIA



L. 29.800
I.V.A. compresa

SPEDIZIONI IN CONTRASSEGNO - CON PAGAMENTO ANTICIPATO (A MEZZO VAGLIA POSTALE, ASSEGNO BANCARIO O ASSEGNO CIRCOLARE) SPESE POSTALI A NOSTRO CARICO.

VASTO ASSORTIMENTO DI COMPONENTI ELETTRONICI: **INTERPELLATECI!**

COGNOME NOME

VIA CAP..... CITTÀ.....

VOGLIATE INVIARMI IL MATERIALE SOPRA DESCRITTO CON PAGAMENTO ANTICIPATO
 VOGLIATE TENERMI INFORMATO SU VOSTRE OFFERTE SPECIALI

RITAGLIARE E SPEDIRE:

IDEA BASE

A B C D E F G H I L M N O P Q R S T U V Z

1 il modulo
2
3
4
5
6
7
8
9
10 universale
11
12
13
14
15
16 che aiuta
17
18
19
20
21
22 a realizzare
23
24
25
26
27 immediatamente
28
29
30
31
32
33 i tuoi progetti
34
35
36

A B C D E F G H I L M N O P Q R S T U V Z

BREVETTATO

Vuoi un consiglio da amico?

Non perdere il prossimo numero
di RadioELETTRONICA

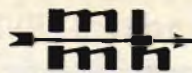

MARKET MAGAZINE

Via Pezzotti, 38
20141 MILANO - Tel. 02/8493511



Fulmina insetti elettronico a raggi ultravioletti di grande efficacia, senza l'uso di prodotti chimici, non inquinante.

Tipo famiglia per interno
(camera da letto, cucina, salotto, ecc.) L. 22.000

Tipo industriale per esterno
(giardini, terrazze, giuochi all'aperto, ecc.) L. 198.000

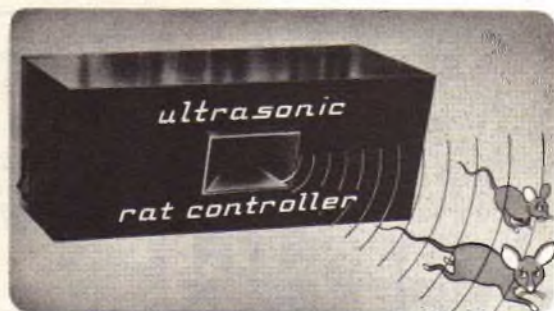

Vinta la secolare battaglia contro i topi con il
Rat - Controller.

L'ultrasuono emesso è impercettibile all'orecchio umano e pertanto non dannoso all'uomo e ad altri animali, ma causa uno shock al nervo acustico ed al cervello del topo L. 98.000



Aggiungi 8 canali telecomandati al tuo tv in bianco e nero o colori senza alcuna modifica all'apparecchio. Ad ogni bagliore del comando ottico si determina un istantaneo cambio di canale a distanza. L. 56.000

SCONTI SPECIALI PER RIVENDITORI

ANNUNCI

● **VENDO** urgentemente kit saldatore istantaneo a lire 15.000, 18 trasformatori anche con più secondari in blocco o separati, motore a induzione con spire di cortocircuito e avvolgimento a bobina silenzioso e non da disturbi radio-tv, generatore suoni sequenziali L. 21.000, scatola chimica « Ecologia inquinamento atmosferico » L. 17.000. Per risposta inviare anche bollo. Scrivere a Girola Marco - Via Colmegna, 9 - Lomazzo (CO).

● **VENDO** per urgente necessità di denaro computer Pet 2001 completo di registratore C2N, manuali e molto software L. 690.000, il tutto è perfettamente funzionante. Vendo inoltre per Pet 2001 e Vic 20 moltissimi programmi ed una nuovissima periferica contenente music box e interfaccia per connettere al computer qualunque tipo di apparecchio elettronico autocostruito, digitale e non, e ancora 2 uscite 220 V. Tel. (0883) 64050. Mazza Armando - Via Settembrini, 96 - 70053 Canosa (Bari).

● **CERCO** urgentemente schema elettrico, schema cto stampato, cablaggio componenti ed elenco componenti di un trasmettitore FM 88-108 MHz potenza minima 5W pago fino a lire 3.000. Mezzana Marco - Via Bari 16 - 00011 Villalba di Guidonia M. Celio (Roma) - Tel. (0774) 527263.

● **VENDO** ricevitore professionale Sony - ICF 6800 W multi banda FM - AM 0.5 - 30 MHz con frequenzimetro - ottima sensibilità e selettività. L. 350.000. Sanfilippo Giovanni - Via Capitelli, 55 - 38062 Arco (TN).



● **SE HAI BISOGNO** di un progetto el. di sicuro funzionamento. scrivimi indicando lo schema desiderato. Inoltre vendo libro manuale pratico del riparatore radio/tv nuovissimo a L. 15.000 ed altri libri, riviste e valvole radio/tv dagli anni 20 ad oggi. Papale Antimo - Piazza 1° Ottobre n. 4 - S. Maria C.V. (CE) - Tel. (0823) 811468 solo dalle 14,30 alle 18,45.

● **VENDO** corso Radio-Studio/S.R.E. in perfetto stato (8 volumi rilegati) al prezzo di L. 40.000. Morosini Roberto - Via IV Novembre, 63 - Tavazzano (Milano) - Tel. (0371) 76678.

● **AAA VENDO TX FM 88 ÷ 108 MHz 10W a PLL** programmabile a passi di 100 KHz L. 500.000; TX FM come il precedente da 20 W con finale ibrido Philips L. 600.000. Premontati per auto costruttori: piastre PLL di modulazione L. 200.000, amplificatori RF, codificatori stereo, dipoli larga banda e collineari. Per visionare il materiale richiedere il catalogo gratuito. Bellagarda Carlo - Via Ciriè n. 7 - Alpignano (Torino).

● **VENDO** dispense sperimentatore elettronico SRE a L. 35.000 non rilegate ma in buono stato. Vendo sirena elettronica in contenitore completa di altoparlante ellittico 7W a L. 8000. Spese postali comprese. (Rispondo a tutti). Adami Massimo - Via Ertà, 1 - 37060 Custoza (VR).

Queste pagine sono a disposizione dei lettori che desiderano acquistare, vendere, scambiare materiale elettronico.

Verranno pubblicati soltanto gli annunci che ci perverranno scritti a macchina o a stampatello sull'apposito tagliando, corredati da nome, cognome e indirizzo. Gli abbonati sono pregati di allegare la fascetta con il loro indirizzo tratta dall'ultimo numero che hanno ricevuto: i loro annunci verranno evidenziali rispetto agli altri.

Coloro che lo desiderano, potranno unire una fotografia del materiale di cui è oggetto il loro annuncio, unitamente a L. 4.000 in francobolli. La fotografia potrà non essere pubblicata, a discrezione della redazione di RadioELETTRONICA: in questo caso francobolli e foto verranno restituiti, fatte salve le spese di spedizione. Le foto pubblicate non saranno invece restituite. RadioELETTRONICA non si assume responsabilità circa la veridicità e i contenuti degli annunci, né risponde di eventuali danni provocati da involontari errori di stampa che possano sfuggire.

● **VENDO** altoparlante coassiale autovox Hi-Fi serie professionale 40W/4Ω L. 30.000 inoltre vendo altoparlanti vari, valvole tv, tubo catodico AW 53-88, trasformatore E. H.T. Grundig, a prezzi da concordare - Telefono (081) 7691436 - Gais Massimo - Via Petrarca, 20 - Napoli.

● **VENDO** RTX Bigear System 500 a 2 mt 144-148 MHz a L. 380.000 + Rosmetro e SAT L. 50.000 tratto solo con la provincia di Torino. Tel. (0121) 59504 (ore serali). Bert Silvano Via Campiglione, 17 - Bricherasio (TO).

● **POSSIAMO** fornirvi costruzioni di apparecchi elettronici, strumentazione di laboratorio, circuiti stampati, progetti di master, servizio schemi, progetti... se volete dettagliate informazioni, inviate L. 1200 in francobolli. Carri Gianluca Via Forlivese n. 9 - 50065 Pontassieve (Firenze).

● **PER ZX computers** programmi assoluta novità: finalmente scacchi 2°, 7 livelli, grande scacchiera, L. 15.000 - Mazogs, stupenda avventura in linguaggio macchina L. 12.000 - Scramble, il video-game che pilota anche la Sound Board L. 9.000 - Galaxians, Asteroids e tanti altri. Elenco nuovo a richiesta. Massimo Soncini, Via Monte Suello n. 3 - 20133 Milano - Tel. (02) 727665.

● **GIOVANI** diplomati cercano tecnici elettronici - affini - hobbisti - disegnatori - riparatori - anche prime esperienze per formare cooperativa di tecnica elettronica a fini occupazionali. Scrivere a: Cammisa Nando, Via Isonzo, 16 - 80126 Napoli.

● **ECCEZIONALE:** vendo organo elettronico LX 285 completo di tastiera; montaggio e funzionamento perfetto, nuovissimo, al solo prezzo di acquisto e cioè a L. 180.000. Stefano Pavanello, Via A. Costa - 06023 Gualdo Tadino (PG) - Tel. (075) 916748.

● **ECCEZIONALE** vendite cassette videogames ATARI in ottime condizioni come nuove. Asteroids L. 65 mila Basketball L. 37.000 Air Sea Battle L. 39.000 Maze Craze L. 45.000. Cercasi inoltre Videopac Philips o Intellvi Sion Mattel a prezzi interessanti. Scrivere o telefonare per informazioni al (045) 510849 chiedendo di Ceschi Marco, Via Chiesolina, 40 - Sommacampagna (Verona).

● **VENDO** a L. 100.000 TX FM 88-108 MHz completo di antenna, cavo, alimentazione. Il TX FM ha potenza 3 W. Scrivere per contatti. Maggi Vito, Via Giusti, 93 - 72015 Fasano (BR).

● **RX BC312** - Alimentazione 220 V completo e funzionante. Copertura continua in 6 gamme da 0,5 MHz a 18 MHz. Vendo a L. 100.000. Tel. (051) 310188. Bernardoni Pietro, Via Spadini, 31 - 40133 Bologna.

● **VENDO** oscilloscopio SRE L. 65.000 RX BC 312 perfetto lineare CB 50 watt. Cerco RTX 144 MHz. Contrini Enzo, Via Italia - 38062 Arco (TN).

Una casa per il mixer

Numerosi lettori ci chiedono se abbiamo predisposto un contenitore per il mixer (RadioELETTRONICA 4/5/6/1982) e, in caso affermativo, se anche il contenitore è di tipo modulare. La risposta è positiva: il contenitore è in preparazione, ed è modulare. Ciascuno cioè potrà acquistare tante parti quanti sono i moduli che ha utilizzato. Non siamo ancora in grado di precisare quali saranno i prezzi, che comunque cercheremo di contenere il più possibile. Ma anche per questo ci farebbe comodo avere un'idea di quanti lettori gradirebbero acquistare tale contenitore, che sarà completo di manopole e altra minuteria.

Ecco perché chiediamo, a chi lo desidera, di compilare e spedirci il modolino qui sotto (o una fotocopia).

----- ✂
Compilare in stampatello e spedire a RadioELETTRONICA, Corso Monforte 39, 20122 Milano.

- Mi interessa il contenitore per il mixer: lo acquisterei volentieri.
- Mi interessa il mixer a condizione di avere anche il contenitore. In particolare sono interessato ai moduli/contenitori seguenti:

N° Piastra centrale

N° Modulo equalizzato RIAA

N° Modulo microfonico

N° Moduli ausiliari

Note

Cognome Nome
Via Cap Città Provincia

Nota Bene: questo non è un modulo d'acquisto, e ha valore solo indicativo.

ANNUNCI

● **VENDO** TV Game 6 giochi colore + pistola e fucile L. 40.000; mini battaglia spaziale Mattel L. 15.000; mini ricevitore in MW L. 5000. Telefonare allo (0184) 43.814, Orlandi Luca, via Queirolo 70, 18011 Arma di Taggia (Imperia).

● **VENDO** telecomando ultrasonico L. 40.000, termometro digitale 25 onde di Nuova Elettronica L. 60.000, poker elettronico di Nuova Elettronica L. 10.000; oppure cambio il tutto con francobolli italiani periodo 1900-1944 di eguale valore. Inviare lista bolli. Ziglioli Giuseppe, via Dante, Prevalle (Brescia).

● **VENDO** al primo interessato piccolo trasmett. Amtron UK 355/C febbraio '82 FM (60÷140 MHz), potenza max 600 mW p.p., già montato e perfettamente funzionante a sole L. 20.000 trattabili, usato pochissimo; con schema elettrico della Amtron come garanzia di recente acquisto e spinnotti, senza antenna e microfono. Affrettatevi a telefonare insistentemente dalle ore 9 alle 22 chiedendo di Donato Tinelli allo (080) 712.454.

● **COMPRO** a buon prezzo vecchi e nuovi rice-trasmettitori, cb e walkie, talkie anche non funzionanti. Inoltre cerco libri di elettronica. Per informazioni scrivere a Baroncelli Francesco, via Enrico Poggi 16, Firenze.

● **VENDO** antenna c.b. da auto (Sigma) e schemi vari di laser, automatismi, bf ecc. Corrispondo anche per

scambio idee e materiale. Se ti interessa scrivi a: Walter Boldrin, via Alessandria 21/b/18, 39100 Bolzano, tel. (0471) 931.018. Rispondo a tutti.

● **CERCO** lo schema di batteria elettronica completa di elenco componenti e, se possibile, con dis. circuito stampato. Telefono (0321) 95.315, ore 19-21.

● **VENDO** chitarra elettrica «EKO» con pik-up «Di Marzio» L. 250.000, microscopio superprofessionale (completo di vetrini) L. 80.000, rigeneratore di tubi catodici L. 30.000, videogioco programmabile TVC Polycom completo di 4 cassette L. 120.000, mo-viola super 8 con lampada scorta, taglierina-giuntatrice «Revue» L. 50 mila, filodiffusione stereo, 6 canali «Philips» L. 50.000. Attenzione, il tutto è in ottimesime condizioni (quasi nuovi). Per accordi telefonare al (02) 24.83.155.

● **VENDO** a prezzi fallimentari il seguente materiale per i 144 MHz: antenna auto Caletti nuova imballata 5/8; antenna flessibile a nastro per RTX portatili; preamplificatore di antenna con guadagno di 28 dB. Telefono (041) 930.954 dopo le 19.

● **VENDO** eco elettronico digitale L. 150.000; modulatore ad anello L. 25 mila; timer digitale per camera oscura, conteggio avanti e indietro con display L. 100.000 oppure cambio con oscilloscopio funzionante. Telefono (0464) 410.936.

Ritagliare e spedire in busta chiusa a:
Annunci di RadioELETTRONICA
20122 Milano - Corso Monforte 39



Cognome Nome

Via Città

Testo dell'annuncio

.....

.....

.....

.....

.....

.....

.....

Sono abbonato

Si

No

PERCHE' UN TERMOMETRO DIGITALE PANTEC? AFFIDABILE IN ASSOLUTO

Un progetto funzionale ed affidabile realizzato con componenti professionali di ottima qualità.

Ideale per la misura della temperatura ambiente, può essere utilizzato anche per rilevare la temperatura dei liquidi e quella corporea, trasformando questo Kit in termometro clinico.

L'elemento sensibile può essere collegato a distanza, realizzando in tal modo uno strumento portatile.

Display a 3 cifre (altezza: 13 mm) con indicazione automatica di fuori scala.

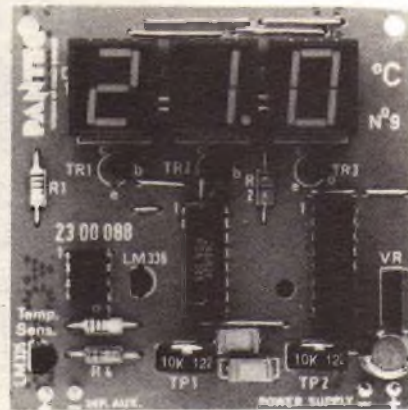

TERMOMETRO DIGITALE
- 9,9°C ÷ + 99,9°C

CARATTERISTICHE TECNICHE

- **Temperatura:** - 9,9°C ÷ + 99,9°C
- **Display:** LED 3 digit.
- **Alimentazione:** 7 ÷ 12V c.c.
- **Consumo:** 150 mA max
- **Dimensioni:** 70 x 70 mm.

PANTEC

DIVISION OF CARLO GAVAZZI
20148 MILANO • Via Ciardi, 9
Tel. 02 / 40.201

SCUOLA RADIO ELETTRA. PERCHE' VOGLIO TROVARE UN LAVORO.



Oggi trovare un lavoro non è facile se non hai una specializzazione. Le professioni più attuali, nel settore dell'elettronica, delle telecomunicazioni, dell'informatica, sono accessibili soltanto ai tecnici.

E a dei tecnici preparati, aggiornati, capaci.

Per questo ho scelto Scuola Radio Elettra, una scuola che da trent'anni, in tutta Europa, prepara tecnici qualificati attraverso i suoi corsi per corrispondenza moderni, completi, personalizzati; attraverso il suo metodo didattico teorico e pratico; attraverso la continua assistenza agli allievi. Se spediisci il tagliando, riceverai anche tu, gratis e senza impegno, tutte le informazioni che desideri sul corso che ti interessa.

Capirai meglio perché ho scelto Scuola Radio Elettra.



Scuola Radio Elettra

Via Stellone 5/P48 • 10126 Torino

Da trent'anni insegna il lavoro.

PER CORTESIA, SCRIVERE IN STAMPATELLO

SCUOLA RADIO ELETTRA Via Stellone 5/P48 10126 TORINO

Contrassegnate con una crocetta la casella relativa al corso o ai corsi che vi interessano.

- | | |
|--|--|
| <input type="checkbox"/> Elettronica radio TV (novità) | <input type="checkbox"/> Disegnatore meccanico progettista |
| <input type="checkbox"/> Radio stereo | <input type="checkbox"/> Esperto commerciale |
| <input type="checkbox"/> Televisione bianco e nero | <input type="checkbox"/> Impiegata d'azienda |
| <input type="checkbox"/> Televisione a colori | <input type="checkbox"/> Tecnico d'officina |
| <input type="checkbox"/> Elettrotecnica | <input type="checkbox"/> Motorista autoriparatore |
| <input type="checkbox"/> Elettronica industriale | <input type="checkbox"/> Assistente a disegnatore edile |
| <input type="checkbox"/> Amplificazione stereo | <input type="checkbox"/> Lingue |
| <input type="checkbox"/> Alta fedeltà (novità) | <input type="checkbox"/> Sperimentatore elettronico |
| <input type="checkbox"/> Fotografia | <input type="checkbox"/> Dattilografia (novità) |
| <input type="checkbox"/> Elettrotelegrafo | <input type="checkbox"/> Disegno e pittura (novità) |
| <input type="checkbox"/> Programmazione su elaboratori elettronici | |

Nome _____

Cognome _____

Professione _____ Etá _____

Via _____

Località _____ N. _____

Cod. Post. _____ Prov. _____

Motivo della richiesta: per hobby per professione o avvenire

Tagliando da compilare, ritagliare e spedire in busta chiusa (o incollato su cartolina postale)

ANNUNCI

• **VENDO** TV Game 6 giochi colore + pistola e fucile L. 40.000; mini battaglia spaziale Mattel L. 15.000; mini ricevitore in MW L. 5000. Telefonare allo (0184) 43.814, Orlandi Luca, via Queirolo 70, 18011 Arma di Taggia (Imperia).

• **VENDO** telecomando ultrasonico L. 40.000, termometro digitale 25 onde di Nuova Elettronica L. 60.000, poker elettronico di Nuova Elettronica L. 10.000; oppure cambio il tutto con francobolli italiani periodo 1900-1944 di eguale valore. Inviare lista bolli. Ziglioli Giuseppe, via Dante, Prevalle (Brescia).

• **VENDO** al primo interessato piccolo trasmett. Amtron UK 355/C febbraio '82 FM (60÷140 MHz), potenza max 600 mW p.p., già montato e perfettamente funzionante a sole L. 20.000 trattabili, usato pochissimo; con schema elettrico della Amtron come garanzia di recente acquisto e spinotti, senza antenna e microfono. Affrettatevi a telefonare insistentemente dalle ore 9 alle 22 chiedendo di Donato Tinelli allo (080) 712.454.

• **COMPRO** a buon prezzo vecchi e nuovi rice-trasmettitori, cb e walkie, talkie anche non funzionanti. Inoltre cerco libri di elettronica. Per informazioni scrivere a Baroncelli Francesco, via Enrico Poggi 16, Firneze.

• **VENDO** antenna c.b. da auto (Sigma) e schemi vari di laser, automatismi, bf ecc. Corrispondo anche per

scambio idee e materiale. Se ti interessa scrivi a: Walter Boldrin, via Alessandria 21/b/18, 39100 Bolzano, tel. (0471) 931.018. Rispondo a tutti.

• **CERCO** lo schema di batteria elettronica completa di elenco componenti e, se possibile, con dis. circuito stampato. Telefono (0321) 95.315, ore 19-21.

• **VENDO** chitarra elettrica «EKO» con pik-up «Di Marzio» L. 250.000, microscopio superprofessionale (completo di vetrini) L. 80.000, rigeneratore di tubi catodici L. 30.000, videogioco programmabile TVC Polycom completo di 4 cassette L. 120.000, moviola super 8 con lampada scorta, taglierina-giuntatrice «Revue» L. 50 mila, filodiffusione stereo, 6 canali «Philips» L. 50.000. Attenzione, il tutto è in ottissime condizioni (quasi nuovi). Per accordi telefonare al (02) 24.83.155.

• **VENDO** a prezzi fallimentari il seguente materiale per i 144 MHz: antenna auto Caletti nuova imballata 5/8; antenna flessibile a nastro per RTX portatili; preamplificatore di antenna con guadagno di 28 dB. Telefono (041) 930.954 dopo le 19.

• **VENDO** eco elettronico digitale L. 150.000; modulatore ad anello L. 25 mila; timer digitale per camera oscura, conteggio avanti e indietro con display L. 100.000 oppure cambio con oscilloscopio funzionante. Telefono (0464) 410.936.

Ritagliare e spedire in busta chiusa a:
Annunci di RadioELETTRONICA
20122 Milano - Corso Monforte 39



Cognome Nome

Via Città

Testo dell'annuncio

.....

.....

.....

.....

.....

.....

.....

Sono abbonato Sì No

PERCHE' UN TERMOMETRO DIGITALE PANTEC? AFFIDABILE IN ASSOLUTO

Un progetto funzionale ed affidabile realizzato con componenti professionali di ottima qualità.

Ideale per la misura della temperatura ambiente, può essere utilizzato anche per rilevare la temperatura dei liquidi e quella corporea, trasformando questo Kit in termometro clinico.

L'elemento sensibile può essere collegato a distanza, realizzando in tal modo uno strumento portatile. Display a 3 cifre (altezza: 13 mm) con indicazione automatica di fuori scala.

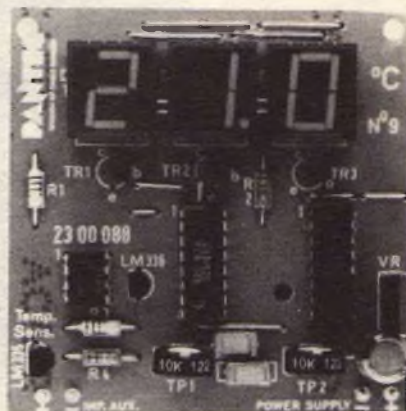

TERMOMETRO DIGITALE
-9,9°C ÷ +99,9°C

CARATTERISTICHE TECNICHE

- **Temperatura:** -9,9°C ÷ +99,9°C
- **Display:** LED 3 digit.
- **Alimentazione:** 7 ÷ 12V c.c.
- **Consumo:** 150 mA max
- **Dimensioni:** 70 x 70 mm.

PANTEC

DIVISION OF CARLO GAVAZZI
20148 MILANO • Via Ciardi, 9
Tel. 02 / 40.201

Due posti in prima fila.



Due posti in seconda fila.



Cosa c'è in programma? Mozart? Barbara Strands? I Dire Straits? Bene, sarà un concerto magnifico: ho due posti in prima fila e due posti in seconda sempre prenotati per me. Dove? Sulla mia auto, naturalmente. Ho montato i nuovissimi altoparlanti ITT.

Che cosa hanno di speciale? Tutto, perché sono i primi studiati apposta per l'ambiente auto. E si sa che l'abitacolo di una vettura è completamente diverso da una stanza. Primo, perché è molto più piccolo, con pareti che riflettono molto il suono (i vetri) e altre che invece lo assorbono (il pavimento). Secondo, perché è soggetto a molte variazioni, come la presenza di più passeggeri e i rumori interni od

esterni. E terzo, perché le sue caratteristiche cambiano da modello a modello.

Insomma, un'automobile non sembrerebbe proprio il luogo ideale per un buon ascolto HI-FI. E invece, quelli della ITT sono riusciti a dimostrare l'esatto contrario. Hanno cominciato a studiare l'acustica di tutte le vetture in commercio e per ognuna hanno progettato un sistema di altoparlanti su misura. Anzi, su molte marche (Audi, Mercedes, BMW, Porsche, Volkswagen, Fiat etc.) esistono addirittura i vani già predisposti per i coni ITT, che comunque sono semplici da montare anche sulle altre marche. E poi, basta seguire i consigli che ti dà la ITT. Così, senza essere un tecnico, anche tu puoi montare gli altoparlanti tenendo conto dei principi fisici di propagazione

del suono. Come dire che quelli della ITT hanno davvero eliminato ogni inconveniente, comprese le visite non gradite dei "topi d'auto": la griglia di rivestimento, infatti, ha un design studiato apposta per sembrare poco appariscente.

Naturalmente non si può dire lo stesso della qualità. L'alta fedeltà c'è e si sente, come a un concerto. Non dimentichiamoci che la ITT è leader mondiale nella costruzione di altoparlanti e che lavora esclusivamente nel campo dell'HI-FI.

Quindi, se vuoi un consiglio, corri a prenotare due posti in prima fila e due posti in seconda: c'è un gran concerto ogni giorno sulle tua auto. Non perderlo.



ITT

LINEA AUTO

BREMI®

le tre novità

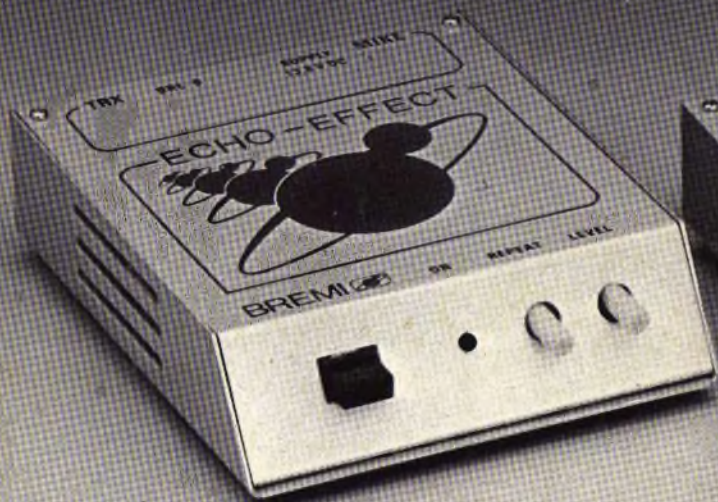

**GENERATORE DI ECO
MOD. BRL 8**

- Inserzione passante tra microfono e apparecchio utilizzatore
- Regolazione dell'effetto e del livello d'uscita
- Alimentazione: 10 ÷ 15V

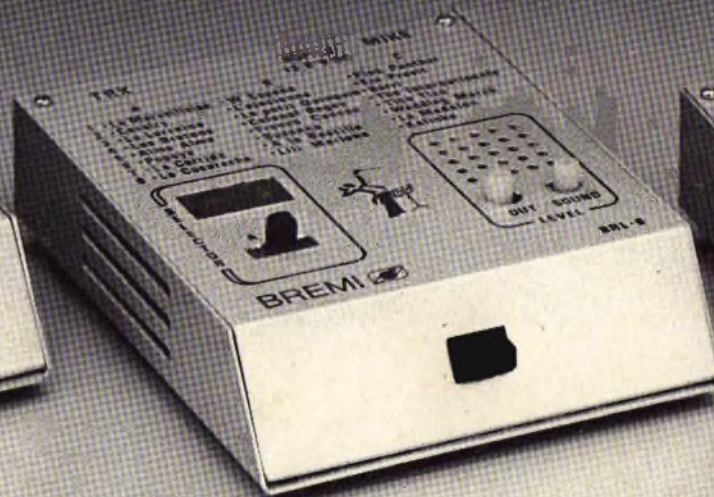

**GENERATORE DI MOTIVI
MOD. BRL 6**

- 24 temi musicali selezionabili
- Inserzione passante tra microfono e apparecchio utilizzatore
- Regolazione del livello d'uscita e del volume sonoro
- Alimentazione: 10 ÷ 15V

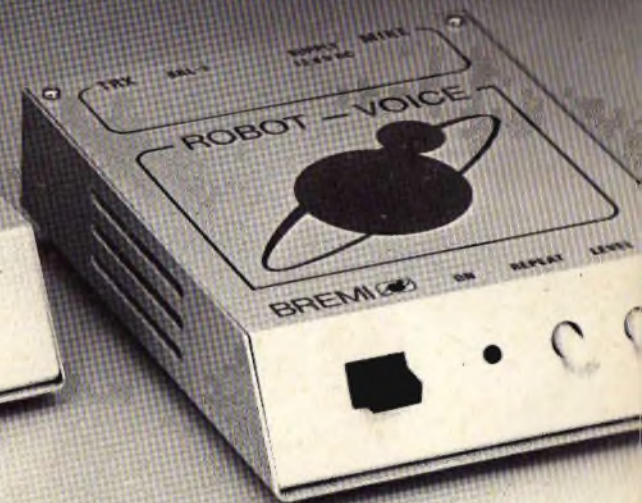

**GENERATORE DI VOCE ROBOT
MOD. BRL 7**

- Inserzione passante tra microfono e apparecchio utilizzatore
- Regolazione dell'effetto e del livello d'uscita
- Alimentazione: 10 ÷ 15V

BREMI®

BREMI ELETTRONICA - 43100 PARMA ITALIA - VIA BENEDETTA 155/A
TELEFONI: 0521/72209-771533-75680-771264 - TELEX 531304 BREMI