

# ELETTRONICA

**NUOVA**

Anno 32 - n. 205  
ISSN 1124-5174

RIVISTA MENSILE  
Sped. in a.p. art. 2 comma 20/b  
legge 662/96 - Filiale di Bologna  
LUGLIO-AGOSTO 2000

**AMPLIFICATORE stereo hi-fi da 30+30 watt**

**FILTRI CROSSOVER da 12-18 dB per ottava**



L.7.000  
€ 3,62



9 771124 517002

00205>

**INVERTER da 12 volt CC a 220 volt AC 50 hertz**

**PREAMPLIFICATORE d'ANTENNA da 0,4 a 50 MHz**

Direzione Editoriale  
NUOVA ELETTRONICA  
Via Cracovia, 19 - 40139 BOLOGNA  
Telefono (051) 46.11.09  
Telefax (051) 45 03.87

Sito Internet:  
<http://www.nuovaelettronica.it>

Fotocomposizione  
LITONCISA  
Via del Perugino, 1 - BOLOGNA

Stabilimento Stampa  
BETAGRAF s.r.l.  
Via Marzabotto, 25/33  
Funo (BO)

Distributore Esclusivo per l'Italia  
PARRINI e C. s.r.l.  
Roma - Piazza Colonna, 361  
Tel. 06/695141 - Fax 06/6781817  
Milano - Via Tucidide, 56/Bis - Torre 3  
Tel. 02/754171 - Fax 02/76119011

Direzione Commerciale  
Centro Ricerche Elettroniche  
Via Cracovia, 19 - 40139 Bologna  
Tel. 051/464320

Direttore Generale  
Montuschi Giuseppe

Direttore Responsabile  
Conti Mirko

Autorizzazione  
Trib. Civile di Bologna  
n. 5056 del 21/2/83

RIVISTA MENSILE  
N. 205 / 2000  
ANNO XXXII  
LUGLIO-AGOSTO

#### COLLABORAZIONE

Alla rivista Nuova Elettronica possono collaborare tutti i lettori. Gli articoli tecnici riguardanti progetti realizzati dovranno essere accompagnati possibilmente con foto in bianco e nero (formato cartolina) e da un disegno (anche a matita) dello schema elettrico.

#### DIRITTI D'AUTORE

Tutti i diritti di riproduzione totale o parziale degli articoli - disegni - foto riportati sulla Rivista sono riservati. La protezione del diritto d'Autore è estesa anche a varianti apportate sui disegni dei circuiti stampati conformemente alla legge sui Brevetti.

Tutti gli schemi pubblicati possono essere utilizzati da tutti i nostri lettori solo per uso personale e non per scopi commerciali o industriali. La Direzione della rivista Nuova Elettronica può concedere delle Autorizzazioni scritte dietro pagamento dei diritti d'Autore.

# ELETTRONICA

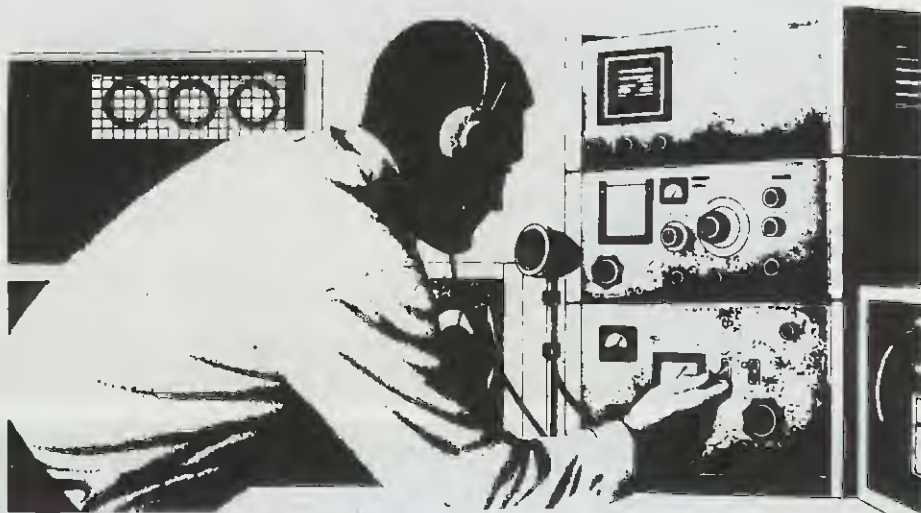
NUOVA

#### ABBONAMENTI

Italia 12 numeri L. 70.000 € 36,16  
Estero 12 numeri L. 100.000 € 51,65

Numero singolo L. 7.000 € 3,62  
Arretrati L. 7.000 € 3,62

Nota: L'abbonamento dà diritto a ricevere n. 12 riviste

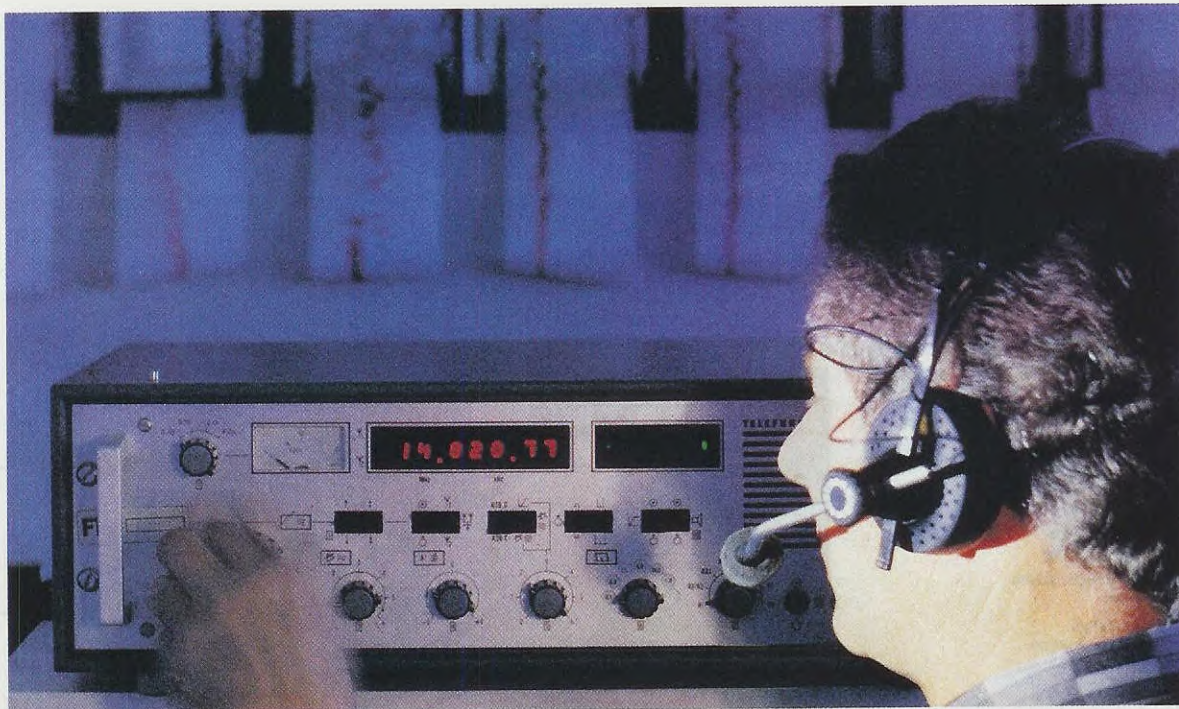


## SOMMARIO

PREAMPLIFICATORE D'ANTENNA da 0,4 a 50 MHz .....	LX.1456	2
IMPARARE L'ELETTRONICA partendo da zero .....	28° Lezione	11
CONVERTIRE la gamma dei 27 MHz sulle ONDE MEDIE .....	LX.5043	25
Come si PROGETTA un TEMPORIZZATORE con l'integrato NE.555 .....	LX.5044-5045	31
INVERTER da 12 Volt CC a 220 Volt AC 50 Hertz .....	LX.1449	44
AMPLIFICATORE stereo Hi-Fi da 30+30 WATT .....	LX.1459-1460	58
FILTRI CROSSOVER da 12 e 18 dB per OTTAVA .....		70
PROGETTI in SINTONIA .....		104
LA DIRETTIVA .IFC del linguaggio ASSEMBLER .....		112

Associato all'USPI  
(Unione stampa  
periodica italiana)





# PREAMPLIFICATORE

Un preamplificatore d'antenna a larga banda con un guadagno medio di 22 dB e una cifra di rumore di soli 2 dB. Leggendo questo articolo apprenderete che un buon preamplificatore d'antenna deve avere una bassissima cifra di rumore, perché se questa risulta maggiore della NF del ricevitore, peggiorerete sicuramente la sua sensibilità.

Per migliorare le prestazioni di un ricevitore in fatto di **sensibilità**, la soluzione più economica rimane quella di utilizzare come antenna captatrice un **dipolo** lungo esattamente **1/2 onda** oppure uno **stilo** verticale lungo **1/4** oppure **3/4 d'onda**.

Questa soluzione però si può adottare solo quando si desidera ricevere una **ristretta** gamma di frequenze, ma chi è interessato a ricevere una gamma notevolmente più ampia, che copra ad esempio da **1 MHz** fino **50 MHz**, non può certo installare sul tetto tante antenne quante sono le gamme di frequenza che desidera ricevere.

In questi casi il problema si può risolvere definitivamente solo scegliendo un buon **preamplificatore a larga banda**, che provveda ad amplificare tutti i segnali che un'antenna riesce a captare prima di applicarli sull'ingresso del ricevitore.

Nella scelta del preamplificatore si tiene di solito conto del **guadagno**, per cui se si trovano **3 schemi** che hanno questi guadagni:

- A = guadagno **15 dB** (amplifica **5,6 volte**)
- B = guadagno **20 dB** (amplifica **10 volte**)
- C = guadagno **30 dB** (amplifica **31,6 volte**)

la preferenza ricade quasi sempre su quello che amplifica di più, cioè sul preamplificatore **C**.

Scegliere un preamplificatore sulla base del **guadagno** più **alto** è un errore in cui tutti incorrono. Per valutare se il preamplificatore è valido occorre tener conto anche del valore della sua NF, cioè della sua **cifra di rumore**.

Ponendo il caso che i tre preamplificatori del no-

stro esempio abbiano queste **cifre di rumore**:

- A = Gain 15 dB NF 3 dB
- B = Gain 20 dB NF 2 dB
- C = Gain 30 dB NF 4 dB

il migliore **non** sarà quello che ha il più **alto guadagno**, ma quello che ha la **cifra di rumore** più **bassa**, cioè il preamplificatore **B**.

Infatti, se installassimo il preamplificatore **C**, che ha il guadagno **maggiore**, noteremmo con stupore che capta **meno** emittenti del preamplificatore **B**, sebbene questo abbia un **minore** guadagno.

### LA NF o FIGURA di RUMORE

Tutti i semiconduttori utilizzati per preamplificare un segnale sia di **BF** che di **RF** mettono in movimento degli **elettroni** che generano del **fruscio**. Questo **fruscio** o **rumore**, che ha sempre una certa **ampiezza**, non permette ai segnali incapaci di **superare** questo livello di **soglia rumore** di essere amplificati.

Per darvi un'idea di quanto possa influire il **livello** della cifra di **rumore** sulla **sensibilità** vi portiamo questo semplice esempio.

Se accendiamo una radio in una stanza **silenziosa**, potremo ascoltarla anche tenendo il **volume** quasi al **minimo**.

Se improvvisamente viene messo in funzione un elettrodomestico che genera molto **rumore**, come ad esempio una lucidatrice, un aspirapolvere o un tritacarne, per ascoltare la radio dovremo necessariamente **alzare** il livello del volume.

Più aumenta il livello del **rumore** più dovremo alzare il **volume** della radio, e se poi il **livello** del **rumore** risultasse maggiore rispetto al livello del **suono**, ascolteremmo solo del **rumore**.

Se con questo esempio non siete ancora riusciti a comprendere perché un preamplificatore con un **basso guadagno** può risultare **più sensibile** di uno che ha un **guadagno maggiore**, seguite il secondo esempio per il quale ci siamo avvalsi dei disegni visibili nelle figg.1-2-3.

# D'ANTENNA da 0,4 a 50 MHz

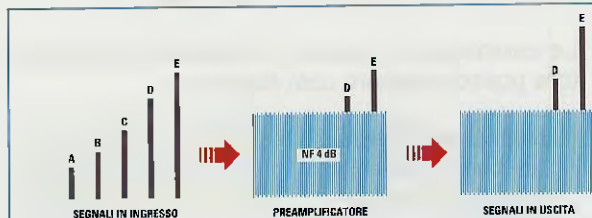


Fig.1 Se applichiamo sull'ingresso di un preamplificatore che ha una NF di 4 dB i segnali di cinque deboli emittenti, noi riusciremo ad amplificare solo i segnali che superano questa cifra di rumore, cioè quelli delle due emittenti D-E.

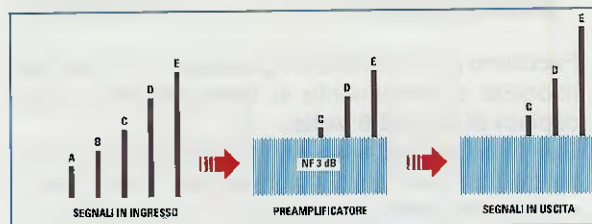


Fig.2 Se scegliamo un preamplificatore con una NF di 3 dB, riusciremo ad amplificare anche il segnale della emittente C, perché riesce a superare il livello di soglia di rumore di 3 dB. Non verranno invece amplificati i segnali A-B.

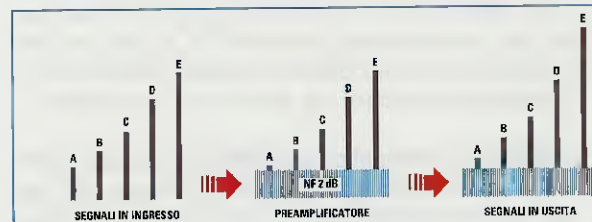


Fig.3 Se scegliamo un preamplificatore con una NF di soli 2 dB, riusciremo ad amplificare anche i deboli segnali delle emittenti A-B. Quindi quello che più conta in un preamplificatore RF non è tanto il suo guadagno, ma la sua cifra di rumore.

Supponiamo che la nostra antenna capti 5 emittenti che giungono con una diversa **ampiezza**.

Se applichiamo questi segnali sull'ingresso del preamplificatore **C**, che ha un **guadagno di 30 dB** e una **NF di 4 dB** (vedi fig.1), questo amplificherà solo quei segnali che riescono a superare i **4 dB** della soglia di **rumore**, quindi delle **5** emittenti che giungono sul suo ingresso ritroveremo sulla sua uscita i segnali delle due sole emittenti più forti, cioè il segnale **D** e il segnale **E**.

Se applichiamo gli stessi segnali sull'ingresso del preamplificatore **A**, che ha un **guadagno di 15 dB** e una **NF di 3 dB** (vedi fig.2), questo amplificherà solo quei segnali che riescono a superare i **3 dB** della soglia di **rumore**, quindi delle **5** emittenti che giungono sul suo ingresso ritroveremo sull'uscita i segnali delle tre emittenti **C-D-E**.

Se applichiamo i segnali sull'ingresso del preamplificatore **B**, che ha un **guadagno di 20 dB** e una **NF di 2 dB** (vedi fig.3), questo riuscirà ad amplificare tutti e **5** i segnali, perché ha un basso **livello di rumore**.

In conclusione il preamplificatore **C**, che ha un **guadagno di 30 dB** e una **NF di 4 dB**, preamplifica di **31,6 volte** il solo segnale delle emittenti **D-E**.

Il preamplificatore **A**, che ha un **guadagno di 15 dB** e una **NF di 3 dB**, preamplifica di **5,6 volte** il segnale delle tre emittenti **C-D-E**.

Mentre il preamplificatore **B**, che ha un **guadagno di 20 dB** e una **NF di 2 dB**, preamplifica di **10 volte** il segnale delle cinque emittenti **A-B-C-D-E**.

Con questo esempio appare chiaro che quello che più conta in un preamplificatore non è tanto il suo **guadagno**, ma la sua **cifra di rumore**.

Se colleghiamo un preamplificatore all'ingresso di un **ricevitore** che ha una **cifra di rumore** identica a quella del preamplificatore, non noteremo nessun miglioramento della **sensibilità** (vedi fig.4).

Se il preamplificatore ha una **cifra di rumore** maggiore rispetto a quella del ricevitore, **ridurremo** addirittura la sua **sensibilità** (vedi fig.6).

Quindi se scegliamo un preamplificatore che ha una **NF di 2 dB** e lo colleghiamo all'ingresso di un ricevitore che ha una **NF di 2 dB**, riusciremo a captare gli stessi segnali che riuscirebbe a captare il **solo** ricevitore senza l'ausilio del preamplificatore perché i due valori di **NF** sono identici (vedi fig.4). In questo caso potremo notare solo un **aumento** dei livelli dei segnali anche utilizzando delle an-

tenne di dimensioni molto **ridotte** e **non** accordate sulla frequenza di lavoro.

Se invece abbiamo un ricevitore che ha una **NF di 4 dB** e al suo ingresso colleghiamo un preamplificatore che ha una **NF di 2 dB**, riusciremo a captare tutti quei segnali che il ricevitore da solo non potrebbe captare per la sua elevata **NF** (vedi fig.5).

Se poi abbiamo un ricevitore che ha una **NF di 2 dB** e al suo ingresso colleghiamo un preamplificatore che ha una **NF di 4 dB**, peggioreremo solo la sua sensibilità (vedi fig.6).

## SCHEMA ELETTRICO

Per realizzare questo preamplificatore abbiamo scelto un **mosfet** tipo **BF.964** perché ha una bassissima **cifra di rumore**.

Sebbene dalle sue caratteristiche si rilevi che ha una **NF di 1 dB**, dobbiamo far presente che non si riuscirà mai ad ottenere una **NF totale di 1 dB**, perché oltre al **fruscio** emesso dagli elettroni nell'attraversare il semiconduttore, c'è sempre anche un'antenna che capta il naturale **fruscio** proveniente dal **cosmo**, quindi per le gamme delle **onde corte** risulta praticamente impossibile scendere al disotto di una **NF totale di 2 dB**.

Guardando lo schema elettrico di fig.8, si nota subito che in questo preamplificatore abbiamo utilizzato due mosfet collegati in **push-pull**.

Le caratteristiche tecniche di questo preamplificatore possono essere così riassunte:

Volt alimentazione	12-16 volt
Corrente assorbita	22 mA
Guadagno medio	22 dB
Cifra di rumore totale	2 dB
Banda passante	0,4-50 MHz

Facciamo presente che un **guadagno di 22 dB** corrisponde a un aumento in **tensione** del segnale captato di ben **12,6 volte**.

Quindi se sull'ingresso del preamplificatore applichiamo un segnale di **0,8 microvolt**, sulla sua uscita preleveremo un segnale di **10 microvolt**.

Il segnale captato dall'antenna raggiunge il **primario** del trasformatore toroidale **T1** e dal suo **secondario** provvisto di presa centrale preleviamo il segnale da applicare sui **Gate 1** dei due mosfet.

Il segnale preamplificato prelevato sui due **Drain** dei mosfet viene applicato sul **primario** del trasformatore toroidale **T2** provvisto di **presa centra-**

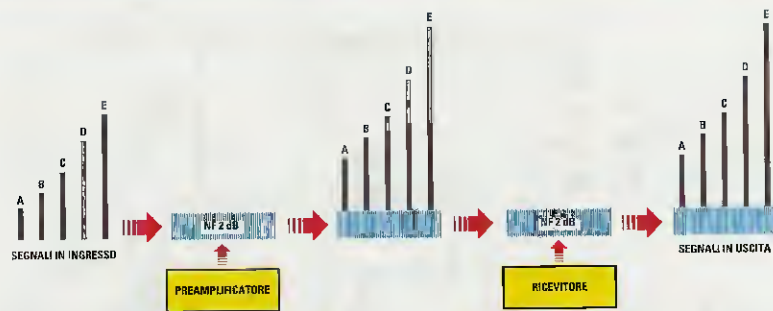


Fig.4 Se colleghiamo un preamplificatore sull'ingresso di un ricevitore che ha una NF identica a quella del preamplificatore, capteremo lo stesso numero di emittenti.

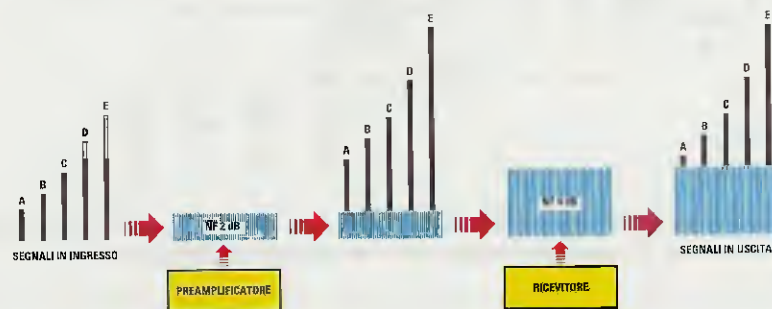


Fig.5 Se colleghiamo un preamplificatore sull'ingresso di un ricevitore che ha una NF maggiore, capteremo anche i segnali che il solo ricevitore non potrebbe captare.

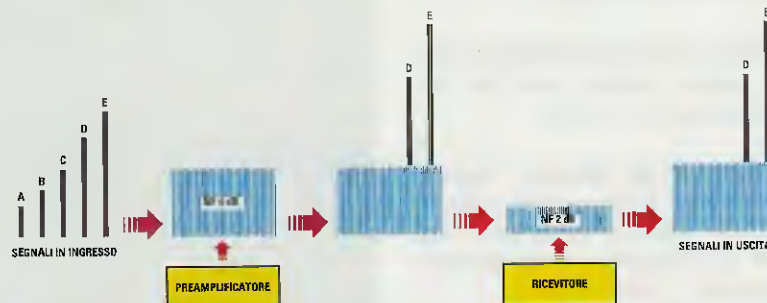
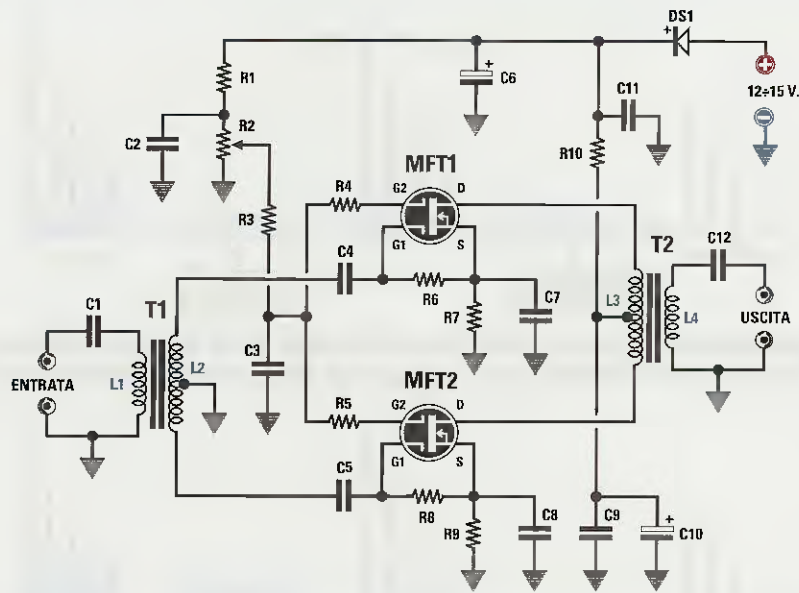


Fig.6 Se colleghiamo un preamplificatore che ha una NF di 4 dB sull'ingresso di un ricevitore che ha una NF di 2 dB, peggioreremo la sua sensibilità.

Fig.7 Foto del preamplificatore d'antenna montato sopra un circuito stampato a doppia faccia. I due mosfet vanno saldati sul lato opposto del circuito stampato, come potete vedere in fig.10.





**Fig.8** Schema elettrico del preamplificatore d'antenna a larga banda. Il potenziometro R2 ci permette di variare il guadagno totale dello stadio preamplificatore.

le e prelevato dal suo **secondario** per essere trasferito tramite un cavetto coassiale sull'ingresso del ricevitore che vogliamo **sensibilizzare**.

Il potenziometro logaritmico **R2** da **10.000 ohm** che abbiamo inserito in questo circuito serve per variare il **guadagno** del preamplificatore.

Ruotando il suo cursore verso **massa** il segnale viene amplificato di circa **1,3 volte**, ruotandolo verso il massimo **positivo** il segnale viene amplificato di circa **12,6 volte** e ruotandolo a **metà corsa** il segnale viene amplificato di circa **6 volte**.

### REALIZZAZIONE PRATICA

Per realizzare questo preamplificatore vi verrà fornito un circuito a **doppia faccia** siglato **LX.1456**, sul quale dovrete montare tutti i componenti disponendoli come visibile in fig.11.

Come primi componenti vi consigliamo di inserire i due mosfet **MFT1-MFT2** i cui terminali vanno saldati dalla parte opposta del circuito stampato (vedi fig.10), prestando molta attenzione a inserirli nel giusto verso.

Questi mosfet hanno infatti **4** terminali disposti a croce (vedi fig.9), e su uno solo di questi, il **Source**, è presente una piccola **tacca** di riferimento.

Per il loro montaggio dovete innanzitutto conside-

### ELENCO COMPONENTI LX.1456

- R1 = 4.700 ohm
- R2 = 10.000 ohm pot. log.
- R3 = 10.000 ohm
- R4 = 47 ohm
- R5 = 47 ohm
- R6 = 1.000 ohm
- R7 = 220 ohm
- R8 = 1.000 ohm
- R9 = 220 ohm
- R10 = 47 ohm
- C1 = 100.000 pF ceramico
- C2 = 100.000 pF ceramico
- C3 = 100.000 pF ceramico
- C4 = 100.000 pF ceramico
- C5 = 100.000 pF ceramico
- C6 = 47 microF. elettrolitico
- C7 = 100.000 pF ceramico
- C8 = 100.000 pF ceramico
- C9 = 100.000 pF ceramico
- C10 = 47 microF. elettrolitico
- C11 = 100.000 pF ceramico
- C12 = 100.000 pF ceramico
- DS1 = diodo tipo 1N4007
- MFT1 = mosfet tipo BF 964
- MFT2 = mosfet tipo BF 964
- T1 = trasformatore su nucleo NT50.43
- T2 = trasformatore su nucleo NT50.43

**Nota:** tutte le resistenze utilizzate in questo circuito sono da 1/4 di watt.

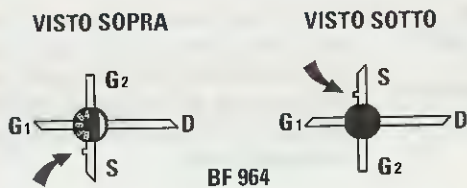


Fig.9 Quando montate i due mosfet sul circuito stampato fate molta attenzione a non confondere i loro terminali. Il terminale D è il più lungo e solo sul terminale S è presente una piccola tacca di riferimento.

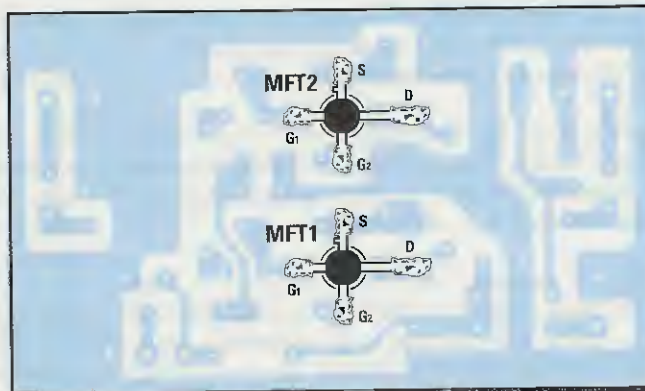


Fig.10 I due mosfet vanno saldati sulle piste sottostanti al circuito stampato, rivolgendo il terminale più lungo D verso destra e il terminale S, provvisto di tacca di riferimento, verso l'alto. Dal lato opposto dello stampato (vedi fig.11) dovrete leggere la loro sigla.

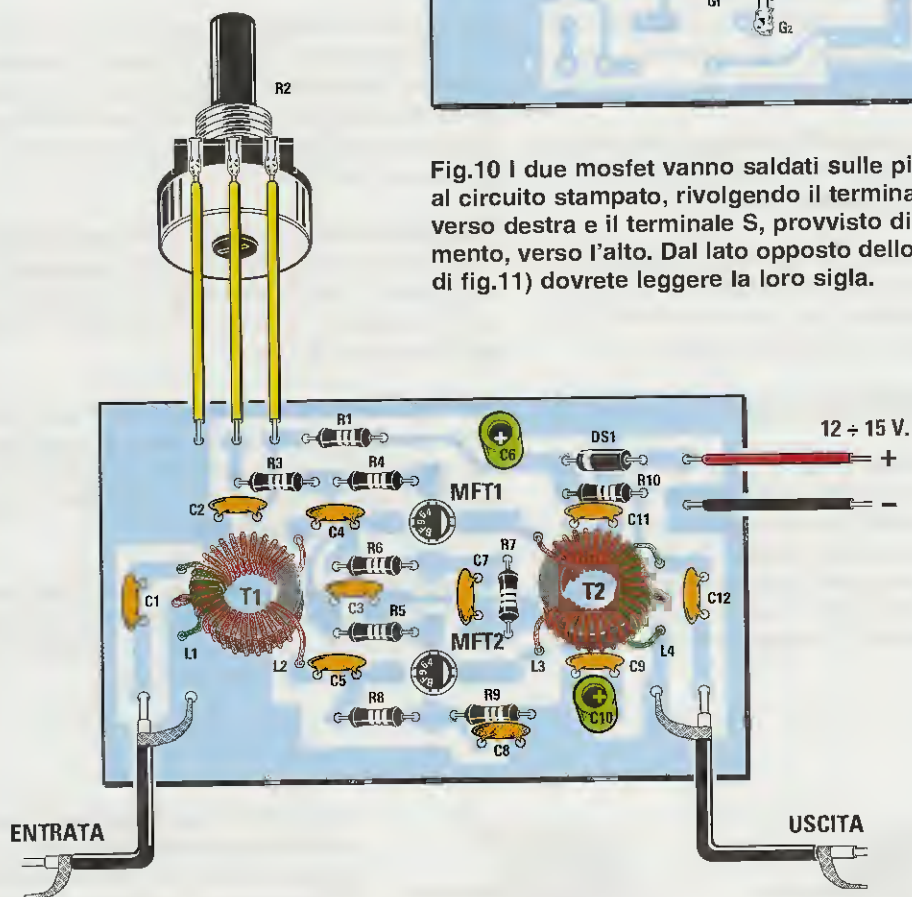
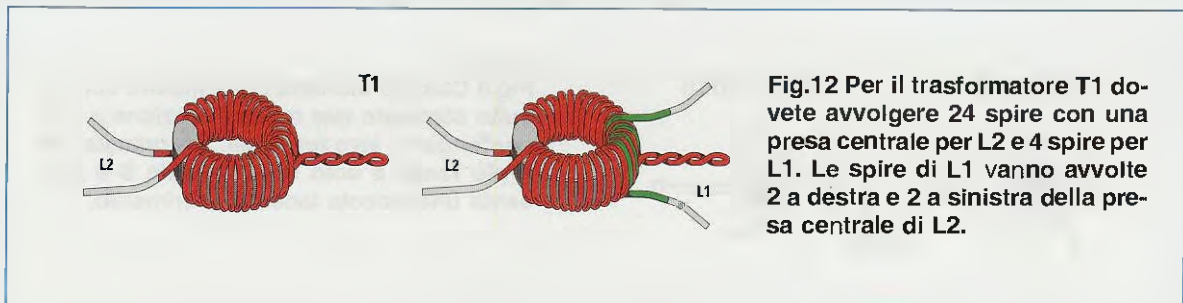


Fig.11 Dopo aver saldato sul lato opposto dello stampato i due mosfet, sul lato visibile in figura monterete tutti gli altri componenti. Nelle figg.12-13 indichiamo quante spire dovete avvolgere sui due trasformatori toroidali siglati T1-T2.





**Fig.12** Per il trasformatore T1 do-  
vete avvolgere 24 spire con una  
presa centrale per L2 e 4 spire per  
L1. Le spire di L1 vanno avvolte  
2 a destra e 2 a sinistra della pre-  
sa centrale di L2.

rare che vanno inseriti in modo che la loro sigla **BF.964** sia visibile dalla parte dei componenti, come chiaramente evidenziato in fig.11.

Osservando la fig.10, potrete notare che il terminale **più lungo**, cioè il **Drain**, va rivolto verso **destra**, in modo che sulla **sinistra** ci sia il **Gate 1**, in **basso** il **Gate 2** e in **alto** il **Source**.

Dopo aver saldato i terminali sulle piste in rame, potete inserire tutte le resistenze, i condensatori ceramici, quelli al poliestere e gli elettrolitici rispettando per questi ultimi la polarità **-/+**.

Quando inserite il diodo **DS1** rivolgete il lato del suo corpo contornato da una **fascia bianca** verso sinistra, cioè verso il condensatore **C6**.

A questo punto dovete avvolgere i trasformatori **T1** e **T2**, formati dai nuclei toroidali che trovate inseriti nel kit, utilizzando il filo di rame smaltato del diametro di **0,3 mm**, anch'esso incluso nel kit.

### TRASFORMATORE T1

Su uno dei due nuclei in ferrite che trovate inclusi nel kit, iniziate ad avvolgere il **secondario** indicato **L2** composto da **24 spire** con **presa centrale**. Dopo aver tagliato uno spezzone di filo di rame lungo circa **45 cm**, avvolgete **12 spire** affiancate, poi fate un **cappio** (vedi il filo rosso in fig.12), quindi proseguite con le altre **12 spire** tenendole sempre affiancate.

Completato l'avvolgimento **spaziate** queste **24 spire** in modo da coprire quasi tutta la circonferenza del nucleo.

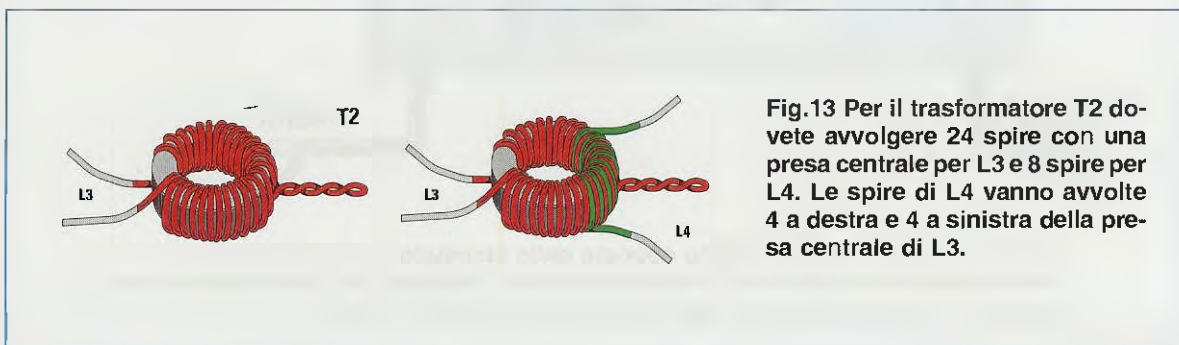
Ora raschiate con la carta smeriglia le due estremità del filo e anche quelle del **cappio** centrale in modo da eliminare lo **smalto isolante** e sul filo **nudo** depositate un leggero strato di **stagno**.

Per togliere lo **smalto isolante** si può anche tentare di appoggiare sul filo di rame la **punta** di un saldatore **ben caldo**, poi dopo aver fatto sciogliere sui fili lo **stagno**, lasciate la punta del saldatore fino a quando il disossidante avrà **bruciato** il sottile strato di vernice.

Dopo aver avvolto l'avvolgimento **secondario**, dovete ora avvolgere l'avvolgimento **primario** indicato **L1** (vedi il filo verde in fig.12), composto da **4 spire** utilizzando sempre del filo di rame smaltato del diametro di **0,3 mm**.

L'avvolgimento **L1** va intercalato alle spire **centrali** del **secondario L2**, avvolgendo **2 spire** alla **destra** della presa centrale e altre **2 spire** alla **sinistra** della presa centrale, in modo che l'accoppiamento risulti ben **bilanciato**.

Completato questo avvolgimento raschiate con carta smeriglia le due estremità del filo in modo da togliere lo **smalto isolante**, poi sul filo **nudo** depositate un leggero strato di **stagno**.



**Fig.13** Per il trasformatore T2 do-  
vete avvolgere 24 spire con una  
presa centrale per L3 e 8 spire per  
L4. Le spire di L4 vanno avvolte  
4 a destra e 4 a sinistra della pre-  
sa centrale di L3.

Ora infilate tutte le estremità di questi fili nei fori presenti nel circuito stampato facendo attenzione a rivolgere il secondario **L2** verso destra.

#### TRASFORMATORE T2

Sul secondo nucleo in ferrite iniziate ad avvolgere il suo **primario** indicato **L3** composto da **24 spire** con **presa centrale**.

Prendete quindi uno spezzone di filo di rame lungo circa **45 cm** e dopo aver avvolto **12 spire** affiancate fate un **cappio** (vedi il filo rosso in fig.13), quindi proseguite avvolgendo altre **12 spire** e tenendole sempre affiancate.

Completato l'avvolgimento **spaziate** queste **24 spire** in modo da coprire quasi tutta la circonferenza del nucleo.

Ora raschiate con della carta smeriglia le due estremità del filo e il cappio centrale in modo da eliminare lo **smalto isolante**, poi sul filo **nudo** depositate un leggero strato di **stagno**.

Dopo aver avvolto l'avvolgimento **primario**, potete avvolgere l'avvolgimento **secondario** indicato **L4** composto da **8 spire** utilizzando sempre il solito filo di rame smaltato del diametro di **0,3 mm**.

L'avvolgimento **L4** va intercalato alle spire **centrali** del primario **L3** (vedi filo di colore verde in fig.13), avvolgendo **4 spire** alla **destra** della presa centrale e altre **4 spire** alla **sinistra** della presa centrale, in modo che l'accoppiamento risulti ben **bilanciato**.

Completato anche questo avvolgimento, raschiate con carta smeriglia le due estremità del filo in modo da togliere lo **smalto isolante**, poi sul filo **nudo** depositate un leggero strato di **stagno**.

Ora infilate tutte le estremità di questi fili nei fori presenti nel circuito stampato facendo attenzione a rivolgere il secondario **L4** verso destra.

#### COME collegarlo al RICEVITORE

Il segnale preamplificato presente sul **secondario** del trasformatore toroidale **T2** va inserito sulla presa **antenna** del **ricevitore** utilizzando un sottile cavetto coassiale tipo **RG.174**.

Il segnale captato dall'antenna va applicato sul **primario** del trasformatore toroidale **T1**.

Se avete un'antenna **dipolo** o uno **stilo** potete scendere sull'ingresso di **T1** tramite un **cavetto coassiale**, mentre se avete un'antenna **unifilare** potete direttamente collegare all'ingresso di **T1** l'estremità del filo.

#### COSTO di REALIZZAZIONE

Costo di tutti i componenti per realizzare il preamplificatore a larga banda siglato **LX.1456** (vedi fig.11) completo di circuito stampato, dei **mosfet** e dei due **nuclei NT50.43** per i trasformatori **T1** e **T2**  
**Lire 21.500      Euro 11,10**

Costo del solo circuito stampato **LX.1456**  
**Lire 6.000      Euro 3,10**

Tutti i prezzi sono già **comprensivi** di IVA. Coloro che richiederanno il kit in **contrassegno**, pagheranno in più **L.6.000**, pari a **3,10 Euro**, perché questa è la cifra media che le Poste italiane esigono per la consegna di un pacco in contrassegno.

### ... siamo "costretti" ad andare in FERIE dal 5 al 27 agosto

Poichè le Industrie che ci forniscono i componenti elettronici, i circuiti stampati, i mobili plastici e metallici, le mascherine forate e serigrafate, nonché la tipografia, la litografia, i fotografi, ecc., ci hanno già comunicato che rimarranno chiusi per tutto il mese di agosto, il nostro personale con immenso "dispiacere" (così almeno ha affermato) ha pensato di andare in Ferie dal 5 al 27 agosto.

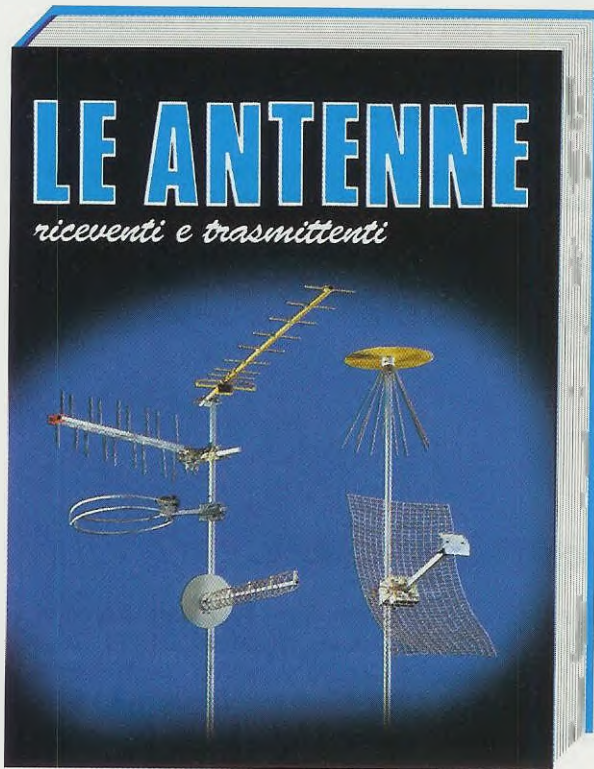
Pertanto vi invitiamo a **NON** telefonare in tale periodo per ordini o consulenze.

Anche la Heltron di Imola seguirà il nostro calendario, quindi se vi serve con urgenza un kit fate l'ordine entro la fine di luglio oppure rimandatelo a dopo il 27 agosto.

la DIREZIONE



Tutti quelli che hanno sempre cercato un valido e utile libro sulle antenne riceventi e trasmettenti e non l'hanno mai trovato, sappiano che da oggi esiste questo interessante volume edito da Nuova Elettronica.

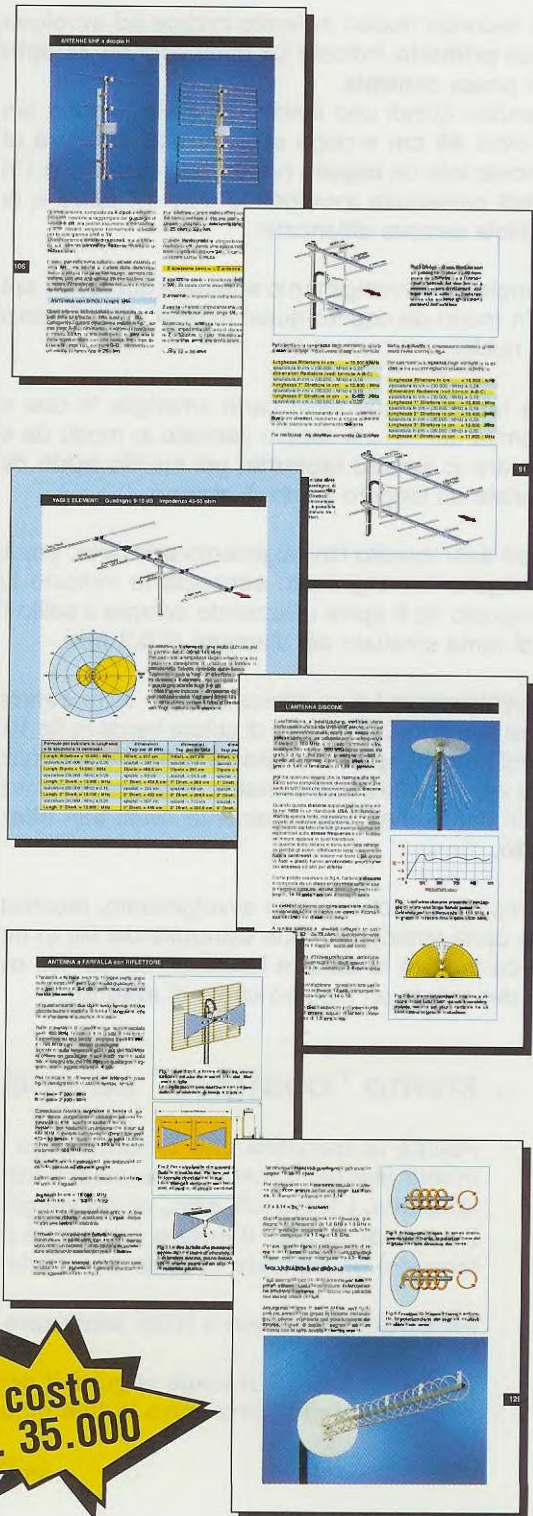


In questo volume troverete una approfondita e chiara trattazione teorica e pratica, che risulterà molto utile ai principianti e a tutti coloro che desiderano apprendere gli aspetti più importanti relativi alle antenne riceventi e trasmettenti.

Nel testo non compaiono complesse formule che potrebbero costituire un serio ostacolo per coloro che non digeriscono la matematica, ma solo delle utili e pratiche tabelle e tante semplici formule che tutti potranno risolvere con l'ausilio di una comune calcolatrice tascabile.

Dopo aver letto questo volume sarete in grado di realizzare qualsiasi tipo di antenna ed anche di tararla per il suo massimo rendimento.

Nota: per ordinare questo volume usate il CCP. A chi lo richiederà in contrassegno verranno addebitate le spese postali di spedizione di L.6.000.





## *imparare l'***ELETRONICA** *partendo da* **ZERO**

In questa Lezione vi proponiamo diversi schemi di **oscillatori** che utilizzano degli **integrati digitali** tipo **TTL-HC/Mos-C/Mos** in grado di fornire in uscita un segnale ad **onda quadra**.

Una frequenza ad **onda quadra** viene spesso utilizzata per realizzare apparecchiature **digitali**, ad esempio **temporizzatori-contatempo-frequenzimetri-generatori ultrasonici**, ecc.

Vi spiegheremo perciò anche come si progetta un **temporizzatore digitale** e grazie alle **formule** per calcolare la **frequenza** e il **tempo** in **secondi** che troverete nel testo, non incontrerete nessuna difficoltà a realizzare un circuito che si adatti perfettamente alle vostre esigenze.

Nella **Lezione N.27** vi abbiamo insegnato come realizzare un piccolo **trasmettitore** per la gamma **CB**, ma se non disponete di un ricevitore per **Onde Corte** in grado di sintonizzarsi sulle frequenze comprese tra **26,9** e **27,4 MHz**, non riuscirete mai a ricevere questo segnale.

Per non farvi acquistare un costoso ricevitore per **Onde Corte**, in questa Lezione vi insegniamo a realizzare un **convertitore** che, collegato all'ingresso **antenna** di una qualsiasi **supereterodina** per **Onde Medie**, vi permetterà di ascoltare il segnale del vostro **trasmettitore** e di tutti i **CB** presenti in zona, sintonizzandovi sulle frequenze dei **600-1.100 KHz** delle **Onde Medie**.

Se nella vostra città conoscete qualche **CB**, potrete tentare di collegarvi con il vostro trasmettitore.

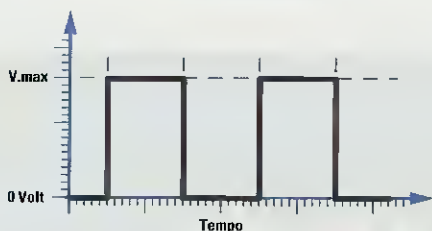
## OSCILLATORI DIGITALI con integrati TTL e C/MOS

Nella **Lezione N.24** vi abbiamo spiegato come realizzare degli stadi **oscillatori di alta frequenza** collegando a un **transistor** oppure a un **fet** una **bobina** e un **compensatore**.

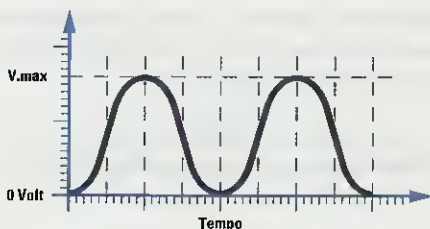
Per variare la **frequenza** generata da questi oscillatori basta modificare il numero delle **spire** della **bobina** o variare la **capacità** del compensatore.

Se vogliamo invece realizzare degli stadi **oscillatori** in grado di generare frequenze **ultrasoniche** sull'ordine dei **30 KHz** oppure frequenze **audio** fino a **20 KHz** o, ancora, frequenze **subsoniche** al disotto dei **50 hertz**, conviene adoperare degli integrati **digitali**, perché per variare la **frequenza** generata basta modificare il valore ohmico di una sola **resistenza** o la capacità di un **condensatore**.

Tutti gli oscillatori che vengono realizzati con gli integrati **digitali** forniscono in uscita un'onda **quadra** anziché **sinusoidale** (vedi figg.442-443).



**Fig.442** Tutti gli oscillatori che utilizzano degli integrati digitali forniscono in uscita un segnale ad onda "quadra". Il segnale partendo da un valore di 0 volt sale repentinamente al max valore positivo, poi repentinamente scende a 0 volt.



**Fig.443** Gli oscillatori RF, presentati nella Lezione N.24, forniscono in uscita un segnale sinusoidale. Il segnale partendo da un valore di 0 volt sale gradualmente al max valore positivo e sempre gradualmente scende sul valore di 0 volt.

L'**ampiezza** del segnale generato è pari al valore della tensione di alimentazione, quindi se utilizziamo degli integrati **TTL** o **HC/Mos** che vanno alimentati con una tensione di **5 volt** otterremo dei segnali con una tensione di **picco** di **5 volt**.

Allo stesso modo, se utilizziamo degli integrati **C/Mos**, che possiamo alimentare con una tensione **minima** di **5 volt** e una tensione **massima** di **15-18 volt**, otterremo dei **picchi positivi** proporzionali al valore della tensione di alimentazione. Pertanto se alimentiamo un **C/Mos** con una tensione di **9 volt** otterremo dei segnali con una tensione di **picco** di **9 volt**, mentre se lo alimentiamo con **15 volt** otterremo dei segnali con una tensione di **picco** di **15 volt**.

### OSCILLATORE con 1 INVERTER TTL di tipo triggerato

Con un integrato **TTL** tipo **SN.7414** oppure con un integrato **HC/Mos** tipo **74HC14** (vedi fig.444) possiamo realizzare un oscillatore in grado di generare una **frequenza** che da un **minimo** di pochi **hertz** può raggiungere e superare i **300 KHz**, utilizzando **uno solo** dei **6 inverter triggerati** (vedi fig.445) presenti al suo interno.

Come vi abbiamo già spiegato nella **Lezione N.16** dedicata alle porte logiche (vedi il **1° volume** di "Imparare l'elettronica" alle pagg.336-338), gli **inverter triggerati** si distinguono dagli altri perché all'interno del loro simbolo grafico, rappresentato da un triangolo, hanno una doppia **S**.

Per variare la **frequenza** generata dobbiamo solo modificare il valore delle resistenze **R1-R2** oppure la capacità del condensatore **C1**.

Conoscendo i valori di **R1-R2** e di **C1** possiamo calcolare la **frequenza** che si preleva dalla sua uscita utilizzando la formula:

$$\text{KHz} = 700 : [(R1 + R2 \text{ kilohm}) \times C1 \text{ nanofarad}]$$

Il valore della **frequenza** generata è sempre molto **approssimativo**, perché oltre alla **tolleranza** delle resistenze e del condensatore c'è anche quella dell'integrato utilizzato, che può variare il valore delle soglie a seconda della Casa Costruttrice.

Il piccolo trimmer da **100 ohm** (vedi **R2**), collegato in serie alla resistenza **R1**, ci permette di tarare fi-

nemente il valore della **frequenza** generata sul valore desiderato.

Per leggere il valore della frequenza generata da questi oscillatori ci vorrebbe uno strumento chiamato **frequenzimetro** e poiché probabilmente ancora non l'avete, ve ne proporremo uno in una delle prossime Lezioni.

In valore ohmico totale delle resistenze **R1+R2** di questo oscillatore che utilizza un integrato **TTL** non deve mai superare i **1.000 ohm**.

Per questo motivo abbiamo scelto per la resistenza **R1** un valore di **820 ohm** e per il trimmer **R2** un valore di **100 ohm**, ottenendo così un valore ohmico totale di **920 ohm**.

Nella **formula** il valore delle resistenze **R1-R2** deve essere espresso in **kilohm** e la capacità del condensatore **C1** in **nanofarad**.

Poiché negli elenchi componenti il valore delle resistenze è sempre espresso in **ohm**, per convertirlo in **kilohm** dobbiamo **dividerlo per 1.000**. Quindi **820 ohm** corrispondono a **0,82 kilohm** e **920 ohm** corrispondono a **0,92 kilohm**.

Lo stesso per la capacità dei condensatori, che essendo espressa in **picofarad** va divisa per **1.000** per convertirla in **nanofarad**. Quindi **2.200 pF** corrispondono a **2,2 nanofarad** e **10.000 pF** corrispondono a **10 nanofarad**.

Se la capacità del condensatore fosse espressa in **microfarad**, per convertirla in **nanofarad** dovremmo invece **moltiplicarla per 1.000**.

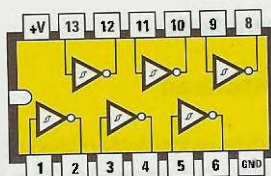
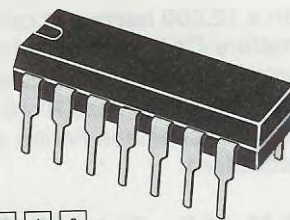
Quindi, ad esempio, **0,47 microfarad** corrispondono a **470 nanofarad** e **1 microfarad** corrisponde a **1.000 nanofarad**.

Il valore della **frequenza** che otteniamo da questa formula è in **kilohertz**, quindi se vogliamo convertirlo in **hertz** dobbiamo **moltiplicarlo per 1.000**.

Se dal calcolo otteniamo **15,1 kilohertz**, questa frequenza corrisponde a **15.100 hertz** e se otteniamo **0,021 kilohertz**, questa frequenza corrisponde a **21 hertz**.

Sapendo quale **frequenza** in **KHz** vogliamo prelevare dall'uscita di questo oscillatore e conoscendo già il valore delle resistenze **R1-R2**, possiamo calcolare il valore da assegnare al condensatore **C1** utilizzando questa formula:

$$C1 \text{ nanofarad} = 700 : [(R1 + R2 \text{ kilohm}) \times \text{KHz}]$$



7414 - 74HC14

Fig.444 All'interno degli integrati 7414 e 74HC14 sono presenti 6 Inverter di tipo triggerato. Nel disegno riportiamo le connessioni dei terminali viste da sopra rivolgendo la tacca di riferimento a U presente sul loro corpo verso sinistra.

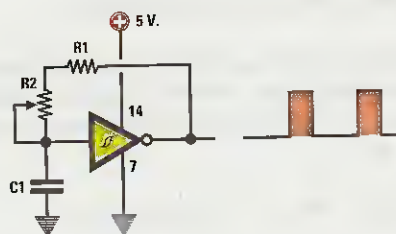


Fig.445 Schema elettrico di un oscillatore che possiamo realizzare con gli integrati 7414 o 74HC14 utilizzando un solo Inverter di tipo triggerato. In fig.446 sono riportate le formule per calcolare la frequenza in KHz o la capacità C1 in nanofarad.

**FORMULE per la FIG. 445**

$$KHz = \frac{700}{(R1+R2) \times C1}$$

$$C1 = \frac{700}{(R1+R2) \times KHz}$$

Fig.446 Il valore delle resistenze **R1-R2** deve essere espresso in **kilohm** e la capacità del condensatore **C1** in **nanofarad**.

Supponendo di voler ottenere una frequenza di **12 KHz** pari a **12.000 hertz**, per calcolare il valore del condensatore **C1** vi consigliamo di eseguire due operazioni: una con la sola resistenza **R1** e una con la **somma** delle resistenze **R1+R2** per verificare se il risultato che si ottiene rientra in un valore di capacità **standard**:

$$700 : (0,82 \times 12) = 71 \text{ nanofarad}$$

$$700 : (0,92 \times 12) = 63 \text{ nanofarad}$$

Poiché nessuno di questi due valori è standard possiamo scegliere una capacità compresa tra **71** e **63 nanofarad**, cioè il valore standard di **68 nanofarad** pari a **68.000 picofarad**.

Se ruotiamo il trimmer **R2** in modo da cortocircuitare tutta la sua resistenza, inseriremo nel circuito il solo valore di **R1** pari a **0,82 kilohm** e quindi otterremo una frequenza di:

$$700 : (0,82 \times 68) = 12,55 \text{ kilohertz}$$

Se ruotiamo il trimmer **R2** in modo da inserire tutta la sua resistenza, il valore ohmico totale di **0,92 kilohm (R1+R2)** ci consentirà di ottenere una frequenza di:

$$700 : (0,92 \times 68) = 11,18 \text{ kilohertz}$$

Nella **Tabella N.23** riportiamo i valori in **KHz** delle frequenze che si ottengono ruotando il trimmer **R2** dal suo valore minimo al suo massimo e utilizzando per **C1** dei valori di capacità **standard**.

Nel caso si volesse ottenere un'escursione di frequenza molto più ampia di quanto riportato nella **Tabella N.23**, si potrebbe usare per **R1** un valore di **470 ohm** e per **R2** un trimmer da **470 ohm**.

Con questi valori ohmici e inserendo nell'oscillatore un condensatore da **68 nanofarad**, se ruotiamo il trimmer **R2** in modo da cortocircuitare tutta la sua resistenza inseriremo nel circuito il solo valore di **R1** pari a **0,47 kilohm** e quindi otterremo una frequenza di:

$$700 : (0,47 \times 68) = 21,90 \text{ kilohertz}$$

Se ruotiamo il trimmer **R2** in modo da inserire tutta la sua resistenza, il valore ohmico totale di **0,94 kilohm (R1+R2)** ci consentirà di ottenere una frequenza di:

$$700 : (0,94 \times 68) = 10,95 \text{ kilohertz}$$

TABELLA N.23

capacità condensatore C1	Frequenza	
	massima	minima
1,0 nanofarad	da 853 KHz	a 760 KHz
1,5 nanofarad	da 569 KHz	a 507 KHz
2,2 nanofarad	da 388 KHz	a 345 KHz
2,7 nanofarad	da 316 KHz	a 281 KHz
3,3 nanofarad	da 258 KHz	a 230 KHz
3,9 nanofarad	da 219 KHz	a 195 KHz
4,7 nanofarad	da 181 KHz	a 162 KHz
5,6 nanofarad	da 152 KHz	a 136 KHz
6,8 nanofarad	da 125 KHz	a 112 KHz
8,2 nanofarad	da 104 KHz	a 93 KHz
10 nanofarad	da 85 KHz	a 76 KHz
18 nanofarad	da 47 KHz	a 42 KHz
22 nanofarad	da 39 KHz	a 35 KHz
33 nanofarad	da 26 KHz	a 23 KHz
39 nanofarad	da 22 KHz	a 20 KHz
47 nanofarad	da 18 KHz	a 16 KHz
56 nanofarad	da 15 KHz	a 14 KHz
68 nanofarad	da 13 KHz	a 11 KHz
82 nanofarad	da 10 KHz	a 9 KHz
100 nanofarad	da 8 KHz	a 7,6 KHz
120 nanofarad	da 7 KHz	a 6,3 KHz
180 nanofarad	da 5 KHz	a 4,2 KHz
220 nanofarad	da 4 KHz	a 3,4 KHz
470 nanofarad	da 1,8 KHz	a 1,6 KHz
560 nanofarad	da 1,5 KHz	a 1,3 KHz
680 nanofarad	da 1,2 KHz	a 1,1 KHz
820 nanofarad	da 1,0 KHz	a 0,9 KHz

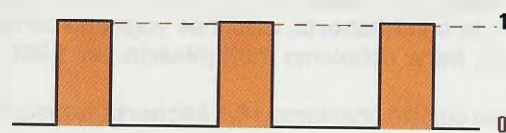


Fig.447 Il segnale ad onda quadra che fuoriesce dall'oscillatore di fig.445 non ha un duty-cycle del 50%. Vale a dire che il tempo in cui l'impulso rimane a livello logico 1 non risulta identico al tempo in cui rimane a livello logico 0. Anche se il duty-cycle non è del 50%, il valore della frequenza in uscita non varia.

## OSCILLATORE con 3 INVERTER TTL non triggerati

Per realizzare un oscillatore digitale con un integrato TTL tipo **SN.7404** o con l'integrato HC/Mos tipo **74HC04** (vedi fig.448), contenente al suo interno **6 inverter non triggerati**, dobbiamo utilizzare **3 inverter** collegandoli come visibile in fig.449.

Per conoscere il valore della **frequenza** generata da questo oscillatore usiamo la formula:

$$\text{KHz} = 470 : [(R1 + R2 \text{ kilohm}) \times C1 \text{ nanofarad}]$$

La **frequenza** che otteniamo con questa formula è sempre molto approssimativa a causa delle **toleranze** delle resistenze e del condensatore.

Anche per questo oscillatore il valore ohmico totale di **R1+R2** non deve mai superare i **1.000 ohm**, quindi per **R1** conviene scegliere un valore di **820 ohm** e per **R2** un trimmer da **100 ohm** in modo da avere un valore totale di **920 ohm**.

Nella **formula** il valore delle resistenze **R1-R2** deve essere sempre espresso in **kilohm** e quello del condensatore **C1** in **nanofarad**.

Il valore della **frequenza**, che viene espresso in **kilohertz**, può essere convertito in **hertz** se moltiplicato per **1.000**.

Sapendo quale **frequenza** in **KHz** desideriamo prelevare da questo oscillatore e conoscendo già il valore delle resistenze **R1-R2**, possiamo calcolare il valore da assegnare al condensatore **C1** utilizzando questa formula:

$$C1 \text{ nanofarad} = 470 : [(R1 + R2 \text{ kilohm}) \times \text{KHz}]$$

Supponendo di voler ottenere una frequenza di **12 KHz** pari a **12.000 hertz**, eseguiremo le due solite operazioni, una con la sola resistenza **R1** e una con la **somma** di **R1+R2**, in modo da verificare quale dei due risultati rientra in un valore di capacità **standard**:

$$470 : (0,82 \times 12) = 47 \text{ nanofarad}$$

$$470 : (0,92 \times 12) = 42 \text{ nanofarad}$$

In questo caso possiamo scegliere il valore standard di **47 nanofarad** pari a **47.000 picofarad**.

Se ruotiamo il trimmer **R2** in modo da cortocircuitare tutta la sua resistenza, inseriremo nel circuito il solo valore di **R1** pari a **0,82 kilohm** e quindi ot-

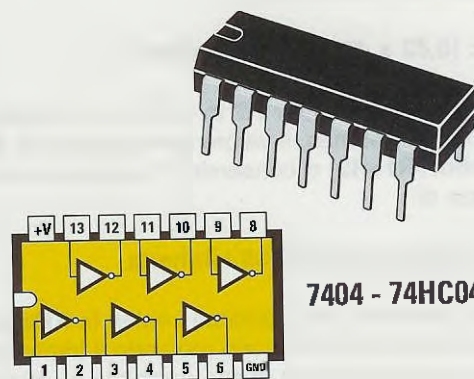


Fig.448 Nel disegno riportiamo le connessioni viste da sopra dei terminali degli integrati 7404 e 74HC04, rivolgendo la tacca di riferimento a U presente sul loro corpo verso sinistra.

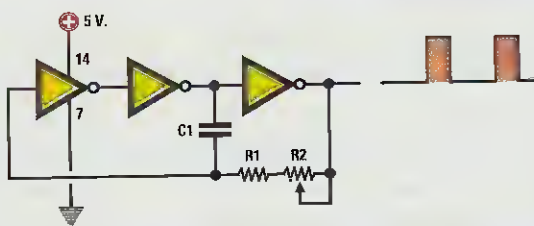


Fig.449 Schema elettrico di un oscillatore che utilizza 3 degli Inverter NON triggerati contenuti all'interno degli integrati 7404 o 74HC04. In fig.450 sono riportate le formule per calcolare la frequenza in KHz o la capacità di C1 espressa in nanofarad.

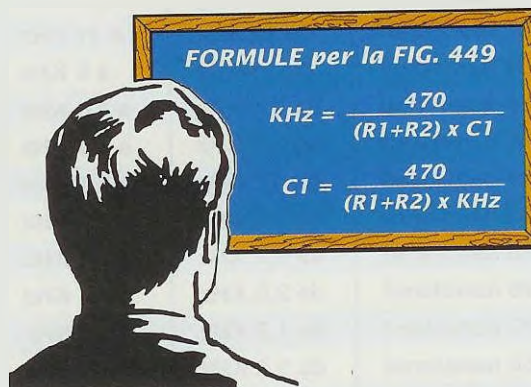


Fig.450 Il valore delle resistenze R1-R2 deve essere espresso in kilohm e la capacità del condensatore C1 in nanofarad.



terremo una frequenza di:

$$470 : (0,82 \times 47) = 12,19 \text{ kilohertz}$$

Se ruotiamo il trimmer **R2** in modo da inserire tutta la sua resistenza, il valore ohmico totale di **0,92 kilohm (R1+R2)** ci consentirà di ottenere una frequenza di:

$$470 : (0,92 \times 47) = 10,86 \text{ kilohertz}$$

Nella **Tabella N.24** riportiamo i valori in **KHz** delle frequenze che si ottengono ruotando il trimmer **R2** dal suo valore minimo al suo massimo e utilizzando per **C1** dei valori di capacità **standard**.

**TABELLA N.24**

capacità condensatore C1	Frequenza	
	massima	minima
1,0 nanofarad	da 573 KHz	a 511 KHz
1,5 nanofarad	da 382 KHz	a 340 KHz
2,2 nanofarad	da 260 KHz	a 232 KHz
2,7 nanofarad	da 212 KHz	a 189 KHz
3,3 nanofarad	da 174 KHz	a 155 KHz
3,9 nanofarad	da 147 KHz	a 131 KHz
4,7 nanofarad	da 122 KHz	a 109 KHz
5,6 nanofarad	da 102 KHz	a 91 KHz
6,8 nanofarad	da 84 KHz	a 75 KHz
8,2 nanofarad	da 70 KHz	a 62 KHz
10 nanofarad	da 57 KHz	a 51 KHz
18 nanofarad	da 32 KHz	a 28 KHz
22 nanofarad	da 26 KHz	a 23 KHz
33 nanofarad	da 17 KHz	a 15 KHz
39 nanofarad	da 14 KHz	a 13 KHz
47 nanofarad	da 12 KHz	a 11 KHz
56 nanofarad	da 10 KHz	a 9 KHz
68 nanofarad	da 8,4 KHz	a 7,5 KHz
82 nanofarad	da 6,9 KHz	a 6,2 KHz
100 nanofarad	da 5,7 KHz	a 5,1 KHz
120 nanofarad	da 4,8 KHz	a 4,2 KHz
180 nanofarad	da 3,2 KHz	a 2,8 KHz
220 nanofarad	da 2,6 KHz	a 2,3 KHz
470 nanofarad	da 1,2 KHz	a 1,0 KHz
560 nanofarad	da 1,0 KHz	a 0,9 KHz
680 nanofarad	da 0,8 KHz	a 0,7 KHz
820 nanofarad	da 0,7 KHz	a 0,6 KHz

Nel caso si volesse ottenere un'escursione di frequenza più ampia di quanto riportato nella **Tabella**

la **N.24**, si potrebbe usare per **R1** un valore di **470 ohm** e per **R2** un trimmer da **470 ohm**.

Adoperando questi due valori ohmici e inserendo in questo oscillatore un condensatore da **47 nanofarad**, se ruotiamo il trimmer **R2** in modo da cortocircuitare tutta la sua resistenza inseriremo nel circuito il solo valore di **R1** pari a **0,47 kilohm** e quindi otterremo una frequenza di:

$$470 : (0,47 \times 47) = 21,27 \text{ kilohertz}$$

Se ruotiamo il trimmer **R2** in modo da inserire tutta la sua resistenza, il valore ohmico totale di **0,94 kilohm (R1+R2)** ci consentirà di ottenere una frequenza di:

$$470 : (0,94 \times 47) = 10,63 \text{ kilohertz}$$

Anche questo oscillatore, come il precedente, genera delle onde quadre con un **duty-cycle**, cioè con un rapporto tra le due semionde, che non è esattamente del **50%** (vedi fig.447).

#### OSCILLATORE con 2 INVERTER TTL non triggerati

Con un integrato TTL tipo **SN.7404** o con un **HC/Mos** tipo **74HC04** possiamo realizzare anche un oscillatore in grado di fornirci un'onda quadra con un **duty-cycle** del **50%** (vedi fig.451) utilizzando solo **2 inverter**.

Per calcolare il valore della **frequenza**, sempre espressa in **kilohertz**, generata da questo oscillatore, utilizziamo questa formula:

$$\text{KHz} = 470 : (R1 \text{ kilohm} \times C1 \text{ nanofarad})$$

In questo oscillatore si devono sempre usare due valori identici per le resistenze siglate **R1** e due capacità identiche per i condensatori siglati **C1**.

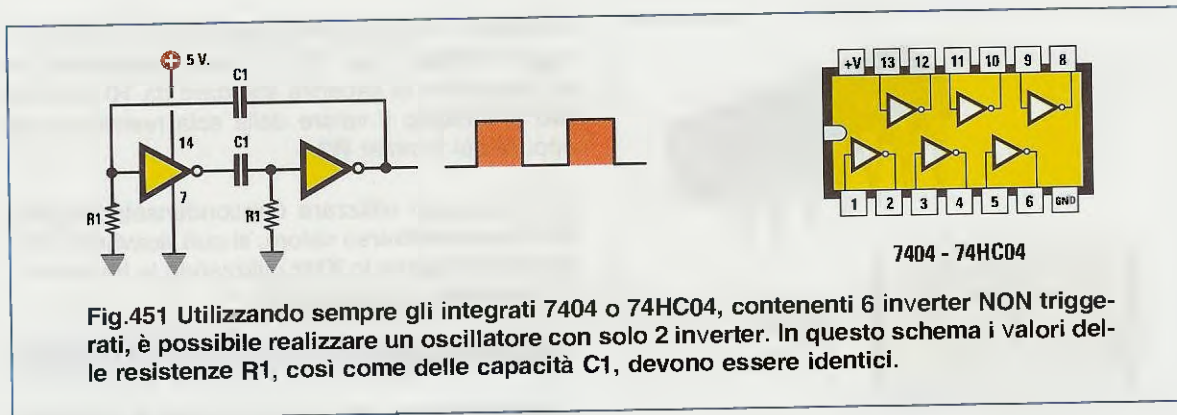
Sapendo quale **frequenza** in **KHz** vogliamo ottenere e conoscendo già il valore delle resistenze **R1**, possiamo calcolare il valore da assegnare ai condensatori **C1** utilizzando questa formula:

$$C1 \text{ nanofarad} = 470 : (R1 \text{ kilohm} \times \text{KHz})$$

Supponendo di voler ottenere una frequenza di **12 KHz** pari a **12.000 hertz** utilizzando due resistenze **R1** da **0,47 kilohm** pari a **470 ohm**, per i condensatori **C1** dovremo scegliere una capacità di:

$$470 : (0,47 \times 12) = 83,33 \text{ nanofarad}$$

Poiché questo valore **non** è standard, possiamo scegliere **82 nanofarad** pari a **82.000 picofarad**.

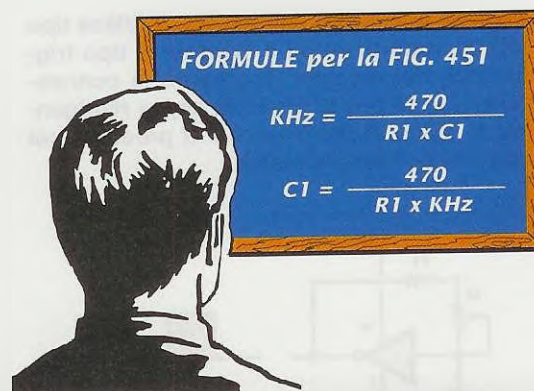


Con questo valore di capacità **standard** otteniamo una frequenza di:

$$470 : (0,47 \times 82) = 12,19 \text{ kilohertz}$$

A causa delle **tolleranze** delle resistenze e dei condensatori, questa frequenza potrà risultare compresa tra gli **11** e i **13 KHz**.

**Nota:** Nelle formule riportate nella lavagna a destra, il valore delle resistenze **R1** è espresso in **kiloohm** e quello delle capacità **C1** in **nanofarad**.



## OSCILLATORE con 1 INVERTER C/Mos di tipo triggerato

Oltre agli integrati **TTL** e **HC/Mos**, va presa in considerazione anche un'altra categoria di integrati, i **C/Mos**, che possiamo ugualmente utilizzare per realizzare degli oscillatori digitali.

Se vogliamo realizzare un oscillatore con un solo **inverter** (vedi fig.453), dobbiamo adoperare un **C/Mos** tipo **40106** o altri equivalenti, che contiene al suo interno **6 inverter triggerati** (vedi fig.452).

Poiché un integrato **C/Mos** può essere alimentato con una tensione compresa tra un minimo di **5 volt** e un massimo di **18 volt**, va sottolineato che la **frequenza** di un oscillatore **C/Mos** si riesce a variare non solo modificando i valori delle resistenze **R1-R2** oppure la capacità del condensatore **C1**, ma anche i **volt** della tensione di alimentazione. Più **aumenta** il valore della tensione più **diminuisce** il valore della frequenza.

Se alimentiamo l'oscillatore con una **tensione di 5 volt**, per conoscere la frequenza generata dobbiamo usare questa formula:

$$KHz = 1.650 : [(R1+R2 \text{ kilohm}) \times C1 \text{ nanofarad}]$$

Se alimentiamo l'oscillatore con una **tensione di 12 volt**, per conoscere la frequenza generata dobbiamo usare questa formula:

$$KHz = 1.100 : [(R1+R2 \text{ kilohm}) \times C1 \text{ nanofarad}]$$

Se alimentiamo l'oscillatore con una **tensione di 15 volt**, per conoscere la frequenza generata dobbiamo usare questa formula:

$$KHz = 1.000 [(R1+R2 \text{ kilohm}) \times C1 \text{ nanofarad}]$$

A differenza degli schemi con integrati **TTL**, in cui il valore delle resistenze **R1+R2** non poteva superare un massimo di **1.000 ohm** pari a **1 kilohm**, utilizzando gli integrati **C/Mos** il valore di queste due resistenze può raggiungere anche un massimo di **820.000 ohm** pari a **820 kilohm**. Per la resistenza **R1** possiamo quindi usare qualsiasi valore compreso tra **4.700** e **820.000 ohm** e se poi colleghiamo in **serie** a questa resistenza un trimmer da **470 - 8.200 ohm**, potremo tarare finemente il valore della **frequenza** generata.

Nella **Tabella N.25** riportiamo un esempio di come

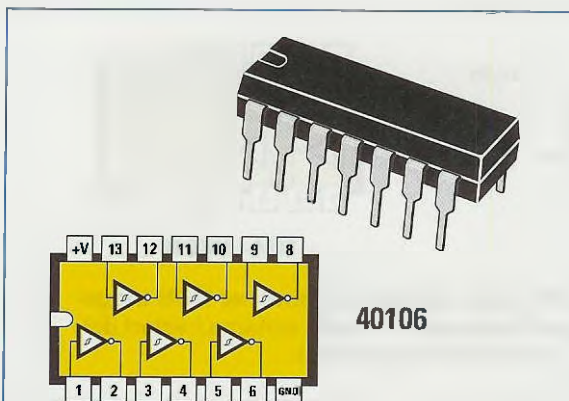


Fig.452 All'interno dell'integrato C/Mos tipo 40106 sono presenti 6 Inverter di tipo triggerato. Nel disegno riportiamo le connessioni dei terminali viste da sopra rivolgendolo la tacca di riferimento a U presente sul suo corpo verso sinistra.

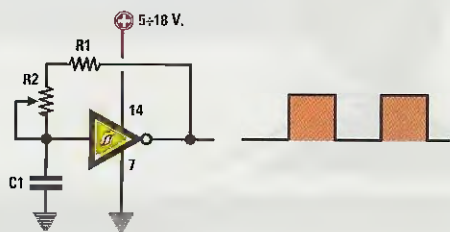


Fig.453 Schema elettrico di un oscillatore che possiamo realizzare con l'integrato C/Mos tipo 40106 utilizzando un solo Inverter di tipo triggerato. In fig.454 sono riportate le formule per calcolare la frequenza in KHz o la capacità di C1 in nanofarad.

**FORMULE per la FIG. 453**

$$\text{KHz (5 volt)} = \frac{1.650}{(R1+R2) \times C1}$$

$$\text{KHz (12 volt)} = \frac{1.100}{(R1+R2) \times C1}$$

$$\text{KHz (15 volt)} = \frac{1.000}{(R1+R2) \times C1}$$

Fig.454 Il valore delle resistenze R1-R2 deve essere espresso in kilohm e la capacità del condensatore C1 in nanofarad.

cambiano i valori della **frequenza** alimentando l'integrato C/Mos a **5 - 12 - 15 volt**, utilizzando un condensatore di capacità standard da **10 nanofarad** e variando il valore della sola resistenza **R1** oppure del trimmer **R2**.

Se si vogliono utilizzare dei condensatori o delle resistenze di diverso valore, si può ricavare la **frequenza** espressa in **KHz** utilizzando le tre formule che abbiamo riportato sopra.

#### TABELLA N.25

CAPACITA' C1 = 10 nanofarad pari a 10.000 pF

R1+R2 in kilohm	Tensione di alimentazione		
	5 volt	12 volt	15 volt
4,7	35,1 KHz	23,4 KHz	21,2 KHz
10	16,5 KHz	11,0 KHz	10,0 KHz
22	7,5 KHz	5,0 KHz	4,5 KHz
47	3,5 KHz	2,3 KHz	2,1 KHz
56	2,9 KHz	1,9 KHz	1,7 KHz
68	2,4 KHz	1,6 KHz	1,4 KHz
82	2,0 KHz	1,3 KHz	1,2 KHz
100	1,6 KHz	1,1 KHz	1,0 KHz
220	0,75 KHz	0,50 KHz	0,45 KHz
470	0,35 KHz	0,23 KHz	0,21 KHz
820	0,20 KHz	0,13 KHz	0,12 KHz

A differenza dell'identico oscillatore realizzato con un integrato **TTL** o **HC/Mos** (vedi fig.444), questo che utilizza un **C/Mos** fornisce in uscita un'onda **quadra** con un **duty-cycle** del **50%**.

#### OSCILLATORE con 3 INVERTER C/Mos non triggerati

Per poter realizzare un oscillatore con un integrato C/Mos tipo **4069** o altri equivalenti contenente al suo interno **6 inverter non triggerati** (vedi fig.455), ci occorrono **3 inverter** che collegheremo come visibile in fig.456.

Anche con questo schema si riesce a variare la **frequenza** generata dall'oscillatore modificando i valori delle resistenze **R1-R2** oppure del condensatore **C1** o anche i **volt** di alimentazione.

Più **aumenta** il valore della tensione più **diminuisce** il valore della frequenza.

Se alimentiamo l'oscillatore con una **tensione** di **5 volt**, per conoscere la **frequenza** generata dobbiamo usare questa formula:

$$\text{KHz} = 630 : [(R1+R2 \text{ kilohm}) \times C1 \text{ nanofarad}]$$

Se alimentiamo l'oscillatore con una **tensione di 12 volt**, per conoscere la frequenza generata dobbiamo usare questa formula:

$$\text{KHz} = 660 : [(R1+R2 \text{ kilohm}) \times C1 \text{ nanofarad}]$$

Se alimentiamo l'oscillatore con una **tensione di 15 volt**, per conoscere la frequenza generata dobbiamo usare questa formula:

$$\text{KHz} = 690 : [(R1+R2 \text{ kilohm}) \times C1 \text{ nanofarad}]$$

Con tutti gli integrati **C/Mos** il valore delle resistenze **R1+R2** può tranquillamente arrivare a **820.000 ohm** pari a **820 kilohm**.

Nella **Tabella N.26** riportiamo un esempio di come cambiano i valori della **frequenza** alimentando l'integrato **C/Mos** a **5 - 12 - 15 volt**, utilizzando un condensatore di capacità standard da **10 nanofarad** e variando il valore della sola resistenza **R1** oppure del trimmer **R2**.

Se si vogliono utilizzare dei condensatori o delle resistenze di diverso valore, si può ricavare la **frequenza** espressa in **KHz** utilizzando le tre formule che abbiamo riportato sopra.

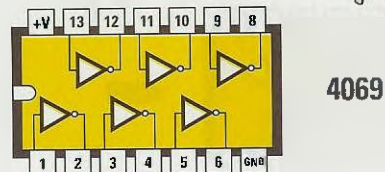
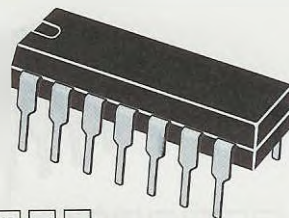
#### TABELLA N.26

**CAPACITA' C1 = 10 nanofarad pari a 10.000 pF**

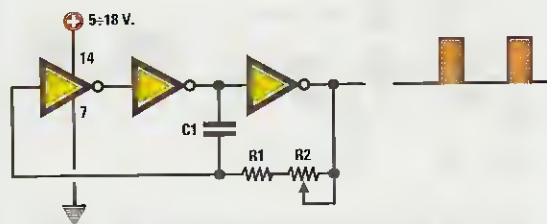
R1+R2 in kilohm	Tensione di alimentazione		
	5 volt	12 volt	15 volt
4,7	13,4 KHz	14,0 KHz	14,7 KHz
10	6,30 KHz	6,60 KHz	6,90 KHz
22	2,86 KHz	3,00 KHz	3,13KHz
47	1,34 KHz	1,40 KHz	1,46 KHz
56	1,12 KHz	1,17 KHz	1,23 KHz
68	0,92 KHz	0,97 KHz	1,01 KHz
82	0,76 KHz	0,80 KHz	0,84 KHz
100	0,63 KHz	0,66 KHz	0,69 KHz
220	0,28 KHz	0,30 KHz	0,31 KHz
470	0,13 KHz	0,14 KHz	0,15 KHz
820	0,07 KHz	0,08 KHz	0,08 KHz

#### OSCILLATORE con 2 INVERTER C/Mos non triggerati

Con un integrato **C/Mos** tipo **4069** contenente al suo interno **6 inverter non triggerati**, possiamo realizzare un oscillatore con **2 soli inverter** (vedi fig.459), in grado di fornirci un'onda quadra con un **duty-cycle** del **50%**.



**Fig.455** All'interno dell'integrato C/Mos tipo **4069** sono presenti **6 Inverter** di tipo **NON triggerato**. Nel disegno riportiamo le connessioni dei terminali viste da sopra rivolgendo la tacca di riferimento a **U** presente sul suo corpo verso sinistra.



**Fig.456** Schema elettrico di un oscillatore che utilizza **3** degli **Inverter NON triggerati** contenuti all'interno dell'integrato **4069**. In **fig.457** sono riportate le formule per calcolare la frequenza in **KHz** o la capacità di **C1** espressa in nanofarad.

**FORMULE per la FIG. 456**

$$\text{KHz (5 volt)} = \frac{630}{(R1+R2) \times C1}$$

$$\text{KHz (12 volt)} = \frac{660}{(R1+R2) \times C1}$$

$$\text{KHz (15 volt)} = \frac{690}{(R1+R2) \times C1}$$

**Fig.457** Il valore delle resistenze **R1-R2** deve essere espresso in **kilohm** e la capacità del condensatore **C1** in **nanofarad**.

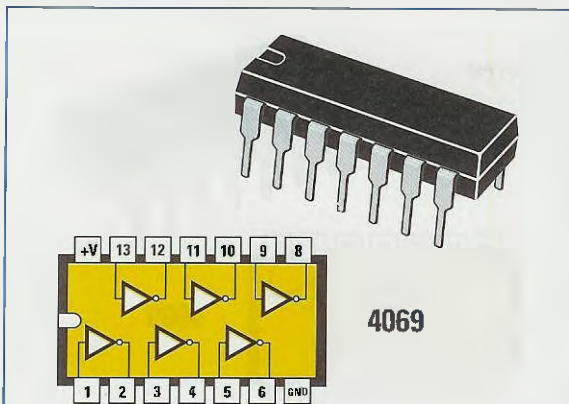


Fig.458 In questa figura riportiamo nuovamente le connessioni viste da sopra dell'integrato C/Mos tipo 4069 con la tacca di riferimento a U rivolta a sinistra.

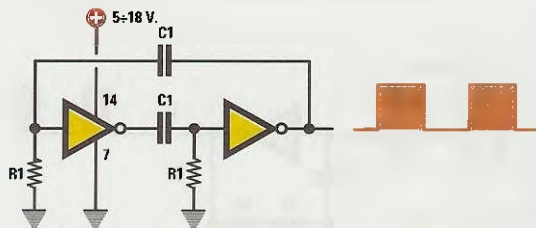


Fig.459 Con l'integrato C/Mos tipo 4069, contenente al suo interno 6 Inverter di tipo NON triggerato, è possibile realizzare un oscillatore utilizzando solo 2 inverter. In questo schema i valori delle resistenze R1, come anche le capacità dei condensatori C1, devono essere identici.

**FORMULE per la FIG. 459**

$$\text{KHz (5 volt)} = \frac{680}{R1 \times C1}$$

$$\text{KHz (12 volt)} = \frac{720}{R1 \times C1}$$

$$\text{KHz (15 volt)} = \frac{750}{R1 \times C1}$$

Fig.460 Il valore delle resistenze R1 deve essere espresso in kilohm e quello delle capacità C1 in nanofarad.

Anche in questo schema si riesce a **variare la frequenza** generata dall'oscillatore modificando i valori delle resistenze **R1** oppure dei condensatori **C1** o anche i **volt** di alimentazione.

Più **aumenta** il valore della tensione più **diminuisce** il valore della frequenza.

Se alimentiamo l'oscillatore con una **tensione di 5 volt**, per conoscere la frequenza generata dobbiamo usare questa formula:

$$\text{KHz} = 680 : (R1 \text{ kilohm} \times C1 \text{ nanofarad})$$

Se alimentiamo l'oscillatore con una **tensione di 12 volt**, per conoscere la frequenza generata dobbiamo usare questa formula:

$$\text{KHz} = 720 : (R1 \text{ kilohm} \times C1 \text{ nanofarad})$$

Se alimentiamo l'oscillatore con una **tensione di 15 volt**, per conoscere la frequenza generata dobbiamo usare questa formula:

$$\text{KHz} = 750 : (R1 \text{ kilohm} \times C1 \text{ nanofarad})$$

Il valore delle resistenza **R1** può raggiungere, con questo oscillatore **C/Mos**, un valore massimo di **820.000 ohm** pari a **820 kilohm**.

Nella **Tabella N.27** riportiamo un esempio di come cambiano i valori della **frequenza** alimentando l'integrato **C/Mos** a **5 - 12 - 15 volt**, utilizzando due condensatori di capacità standard da **10 nanofarad** e variando il valore della sola resistenza **R1**.

#### TABELLA N.27

CAPACITA' C1 = 10 nanofarad pari a 10.000 pF

Valore R1 in kilohm	Tensione di alimentazione		
	5 volt	12 volt	15 volt
4,7	14,4 KHz	15,3 KHz	15,9 KHz
10	6,80 KHz	7,20 KHz	7,50 KHz
22	3,09 KHz	3,27 KHz	3,40 KHz
47	1,44 KHz	1,53 KHz	1,59 KHz
56	1,21 KHz	1,25 KHz	1,34 KHz
68	1,00 KHz	1,05 KHz	1,10 KHz
82	0,83 KHz	0,85 KHz	0,91 KHz
100	0,68 KHz	0,70 KHz	0,75 KHz
220	0,30 KHz	0,32 KHz	0,34 KHz
470	0,14 KHz	0,15 KHz	0,16 KHz
820	0,08 KHz	0,08 KHz	0,09 KHz

## OSCILLATORE con un integrato NE.555

Un oscillatore ad **onda quadra** si può ottenere anche utilizzando l'integrato **timer** siglato **NE.555** (vedi fig.461) che può essere alimentato con una tensione che da un minimo di **5 volt** può raggiungere un massimo di **18 volt**.

Per variare la **frequenza** dello schema riportato in fig.462 è sufficiente variare il valore delle resistenze **R1-R2** oppure quello del condensatore **C1**.

Conoscendo i valori di **R1-R2** in **kiloohm** e la capacità del condensatore **C1** in **nanofarad**, possiamo calcolare il valore in **KHz** della **frequenza** generata utilizzando questa formula:

$$\text{KHz} = 1,44 : [(R1 + R2 + R2) \times C1]$$

In questa formula dobbiamo **sommare** due volte il valore della resistenza **R2**, collegata tra i piedini 7 e 2-6 dell'integrato **NE.555**.

Realizzando ad esempio un circuito con questi valori di componenti:

**R1 = 2.200 ohm** pari a **2,2 kiloohm**

**R2 = 4.700 ohm** pari a **4,7 kiloohm**

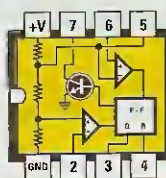
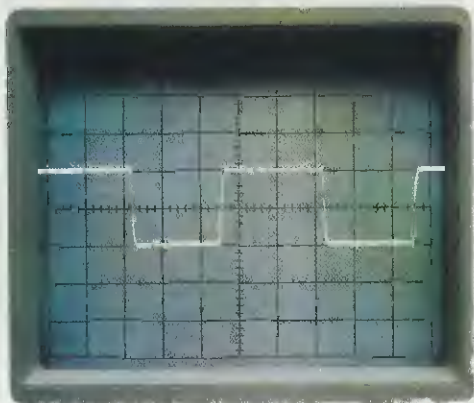
**C1 = 1.000 pF** pari a **1 nanofarad**

dal piedino d'uscita **3** dell'integrato **NE.555** preleviamo una **frequenza** di:

$$1,44 : [(2,2 + 4,7 + 4,7) \times 1] = 0,124 \text{ KHz}$$

Moltiplicandola per **1.000**, possiamo convertire questa frequenza da **kilohertz** in **hertz** ottenendo così **124 hertz**.

Tenete presente che con l'integrato **NE.555** il valore della frequenza d'uscita **non varia** al variare della tensione di alimentazione.



NE 555

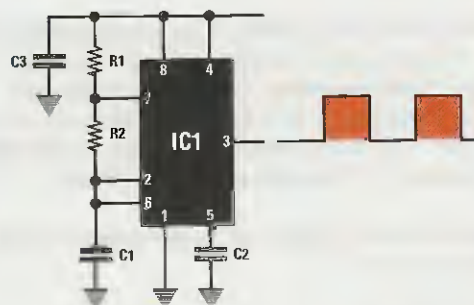


Fig.462 Schema elettrico di un oscillatore che utilizza l'integrato **NE.555**. In questo schema non dobbiamo usare per la resistenza **R1** un valore minore di **1.000 ohm**. Per **C2** possiamo usare una capacità di **10.000 picofarad** e per **C3** una capacità di **100.000 picofarad**. Nella fig.463 trovate la formula per calcolare il valore della frequenza che fuoriesce dal piedino 3.

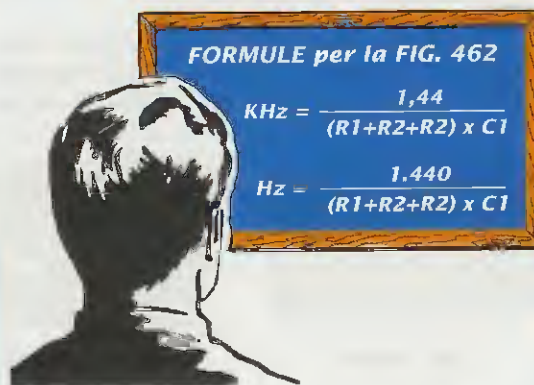


Fig.463 Il valore delle resistenze **R1-R2** deve essere espresso in **kiloohm** e la capacità del condensatore **C1** in **nanofarad**. Un valore in **ohm** può essere convertito in **kiloohm** dividendolo per **1.000**; una capacità in **picofarad** può essere convertita in **nanofarad** dividendola sempre per **1.000**

## OSCILLATORI a QUARZO con integrato TTL - HC/MOS - C/MOS

Gli **integrati digitali** vengono utilizzati anche per far oscillare i **quarzi** fino a una frequenza massima di circa **15 MHz**.

Questi oscillatori vengono normalmente impiegati per generare delle frequenze molto stabili, che risultano indispensabili per realizzare **timer, orologi, frequenzimetri digitali** ecc.

Tenete comunque presente che gli **oscillatori digitali** fanno oscillare un **quarzo** solo sulla sua frequenza **fondamentale**, quindi se adoperate un quarzo **overtone** in **3°** o **5° armonica** (vedi Lezione **N.25**) che sull'involucro riporta **27-71-80 MHz**, non illudetevi di ottenere queste frequenze.

Un quarzo da **27 MHz** in **3° armonica** ci fornirà una frequenza di:

$$27 : 3 = 9 \text{ MHz}$$

Un quarzo da **71 MHz** in **3° armonica** ci fornirà una frequenza di:

$$71 : 3 = 23,666 \text{ MHz}$$

Un quarzo da **80 MHz** in **5° armonica** ci fornirà una frequenza di:

$$80 : 5 = 16 \text{ MHz}$$

### INTEGRATI TTL, HC/Mos e C/Mos

Se utilizziamo degli **integrati TTL**, la cui sigla inizia sempre con il numero **74**, oppure degli **integrati HC/Mos**, la cui sigla inizia con **74HC**, dovremo

sempre alimentarli con una tensione di **5 volt** e poiché sono molti **veloci**, potremo farli oscillare fino e oltre i **20 MHz**.

Se utilizziamo degli **integrati C/Mos**, la cui sigla inizia sempre con i numeri **40** o **45**, potremo alimentarli con una tensione minima di **5 volt** e una tensione massima di circa **16-18 volt**, ma poiché, rispetto ai precedenti, sono più **lenti**, non riusciremo mai a farli oscillare su frequenze maggiori a **4 Megahertz**.

Inoltre, negli oscillatori quarzati a **C/Mos** il valore della frequenza del **quarzo** non cambia, pur variando la tensione di alimentazione da **5** a **16 volt**.

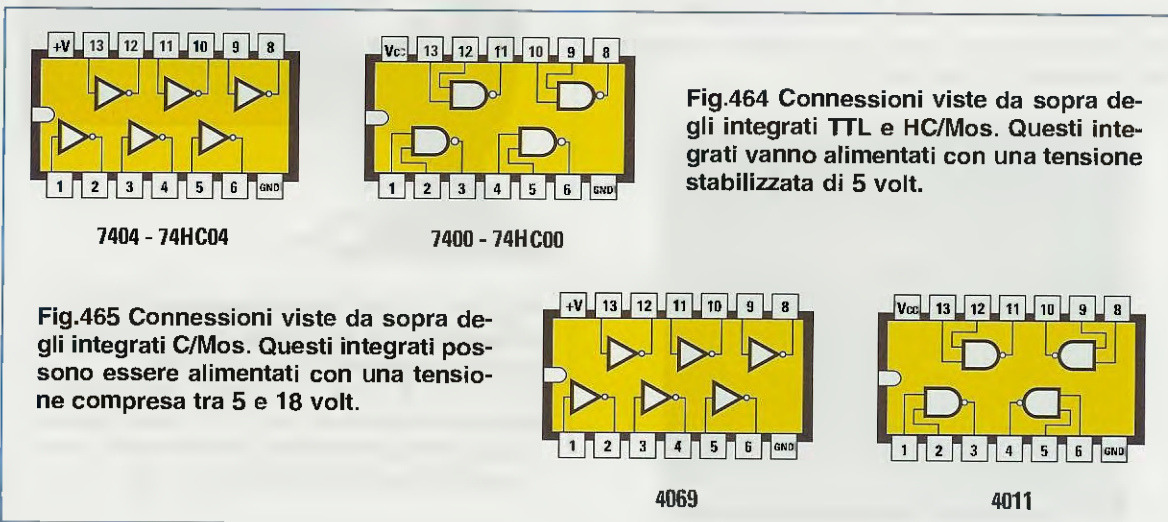
### OSCILLATORE con 1 INVERTER HC/Mos

Per far oscillare un **quarzo** con un integrato **HC/Mos** tipo **74HC04** composto da **6 inverter non triggerati** (vedi fig.464), ci basta **1 solo inverter** collegato come visibile in fig.466.

Con questo circuito si riesce a far oscillare qualsiasi tipo di **quarzo** fino a una frequenza massima di circa **25 MHz**.

Il compensatore **C2** da **10/60 pF**, posto tra la resistenza **R2** e la **massa**, serve non solo per cercare la giusta capacità che consentirà al quarzo di eccitarsi, ma anche per correggere leggermente la sua frequenza di oscillazione.

Questo integrato **HC/Mos** va alimentato con una tensione stabilizzata di **5 volt**.



### OSCILLATORE con Nand tipo HC/Mos

Con un integrato **HC/Mos** tipo **74HC00** composto da **4 Nand** (vedi fig. 464), basta collegare insieme i **2 ingressi** per trasformare una porta **Nand** in una porta **inverter**.

Infatti se confrontate lo schema di fig.466 con quello di fig.467 non noterete nessuna differenza.

Con questo circuito si riesce a far oscillare qualsiasi tipo di **quarzo** fino a una frequenza massima di circa **25 MHz**.

Il compensatore **C2** da **10/60 pF**, posto tra la resistenza **R2** e la massa serve non solo per cercare la giusta capacità che consentirà al quarzo di eccitarsi, ma anche per correggere leggermente la sua frequenza di oscillazione.

Vi ricordiamo che tutti gli integrati **HC/Mos** vanno alimentati con una tensione stabilizzata di **5 volt**.

### OSCILLATORE con 3 INVERTER TTL

Per riuscire a far oscillare un **quarzo** con un integrato **TTL** tipo **SN.7404** o altri equivalenti, che contiene al suo interno **6 inverter non triggerati** (vedi fig.464), dobbiamo utilizzare **3 inverter** collegandoli come visibile in fig.468.

Con questo circuito si riesce a far oscillare qualsiasi **quarzo** fino a una frequenza massima di circa **15 Megahertz**.

Se qualche quarzo ha **difficoltà** a oscillare, basterà **ridurre** il valore delle due resistenze **R1-R2** portandole dagli attuali **680 ohm** a soli **560 ohm**.

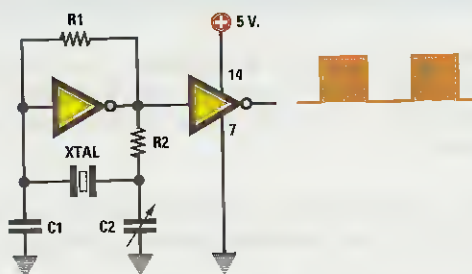
Come abbiamo già avuto modo di ricordarvi, gli integrati **TTL** vanno sempre alimentati con una tensione di **5 volt**.

### OSCILLATORE con INVERTER C/Mos

Se abbiamo un integrato **C/Mos** tipo **4069**, composto da **6 inverter non triggerati** (vedi fig.465), per realizzare un oscillatore noi possiamo utilizzare lo schema riportato in fig.469 modificando il solo valore della resistenza **R1** che da **4,7 Megaohm** andrà abbassato a **1,2-1,0 Megaohm**.

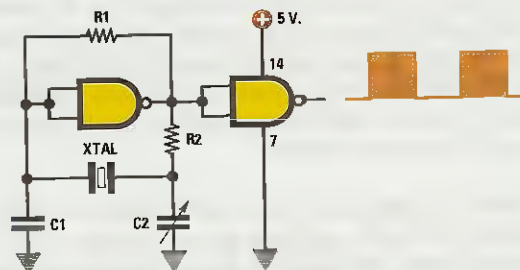
Ricordatevi comunque che gli oscillatori **C/Mos** non potranno mai far oscillare un **quarzo** la cui frequenza superi i **4 MHz**.

Gli integrati **C/Mos** vanno alimentati con una tensione non minore di **5 volt** né maggiore di **18 volt**.



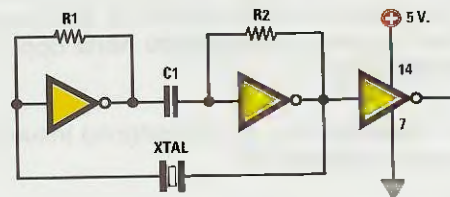
**Fig.466** Utilizzando un solo inverter HC/Mos tipo **74HC04**, noi riusciamo a far oscillare un qualsiasi quarzo utilizzando questo schema. Se utilizzate un integrato TTL tipo **7404** il circuito non funziona.

**R1** = 4,7 Megaohm  
**R2** = 3.300 ohm  
**C1** = 33 pF ceramico  
**C2** = 10/60 pF compensatore



**Fig.467** Collegando insieme i due ingressi di un Nand HC/Mos tipo **74HC00**, lo trasformiamo in un Inverter, quindi questo schema risulta identico a quello riportato in fig.466. Se utilizzate un integrato TTL tipo **7400** il circuito non funziona.

**R1** = 4,7 Megaohm  
**R2** = 3.300 ohm  
**C1** = 33 pF ceramico  
**C2** = 10/60 pF compensatore



**Fig.468** Per far oscillare un quarzo con un integrato TTL tipo **7404**, dovete utilizzare **2** degli inverter contenuti al suo interno, collegandoli come visibile in figura.

**R1** = 680 ohm  
**R2** = 680 ohm  
**C1** = 10.000 pF ceramico



## OSCILLATORE con Nand tipo C/Mos

Collegando insieme i **2 ingressi** di un integrato **C/Mos** tipo **4011** composto da **4 Nand** (vedi fig.465) trasformiamo le porte **Nand** in una porta **inverter**.

Infatti, se confrontate lo schema di fig.470 con quello di fig.471, non noterete nessuna differenza.

Sappiate che gli oscillatori a **C/Mos** riescono a far oscillare un **quarzo** solo se hanno una frequenza di lavoro minore di **4 MHz**.

Un qualsiasi oscillatore **C/Mos** può essere alimentato con una tensione compresa tra **5-18 volt**.

## GLI ULTIMI CONSIGLI

In tutti i circuiti che utilizzano degli integrati digitali è buona norma applicare sempre tra il piedino **positivo** di alimentazione, indicato con la sigla **Vcc**, e quello di **massa**, indicato con la sigla **GND**, un condensatore che provveda a eliminare i **disturbi spuri** generati dalle commutazioni dei livelli sulle uscite delle porte logiche.

Questo condensatore, che normalmente risulta di **10.000 - 47.000 - 100.000 pF**, va saldato il più vicino possibile alle **piste in rame** che partono dallo **zoccolo** di ogni integrato.

## LA TOLLERANZA dei QUARZI

Anche i **quarzi**, come qualsiasi altro componente elettronico, hanno una loro **tolleranza** e anche se si tratta di valori veramente **irrisori**, questa non permetterà mai di prelevare dalla loro uscita una **esattissima** frequenza.

Quindi non bisogna meravigliarsi se da un quarzo da **10 MHz**, che in teoria dovrebbe fornire una esatta frequenza di **10.000.000 hertz**, si ottiene invece una frequenza di **9.999.800 hertz** oppure di **10.000.500 hertz**.

A parte la **tolleranza**, i quarzi vengono influenzati anche dalla **temperatura**.

Se la temperatura **aumenta**, la **frequenza scende** di circa uno **0,003%** per grado.

Se la temperatura **scende**, la **frequenza aumenta** di circa uno **0,003%** per grado.

Il **compensatore** che troviamo inserito in tutti gli oscillatori a quarzo, ci permetterà di correggere piccole tolleranze di poche **centinaia di hertz**.

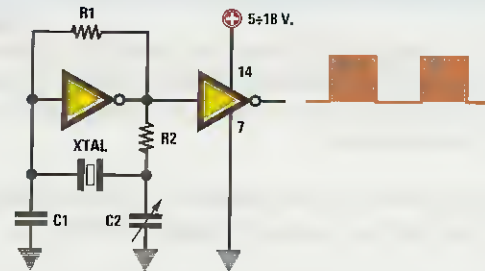


Fig.469 Utilizzando un integrato C/Mos tipo 4069, noi riusciamo a far oscillare un qualsiasi quarzo utilizzando un solo inverter. Rispetto allo schema di fig.466, dovremo abbassare il solo valore di R1.

R1 = 1,0 - 1,2 Megaohm  
R2 = 2.700 ohm  
C1 = 33 pF ceramico  
C2 = 10/60 pF compensatore

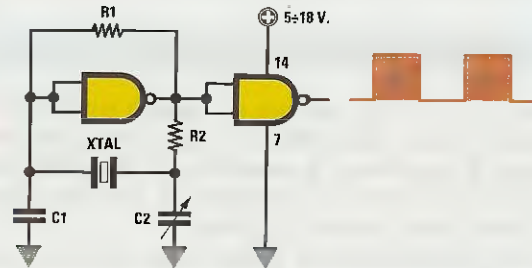
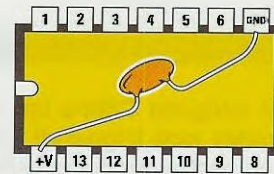


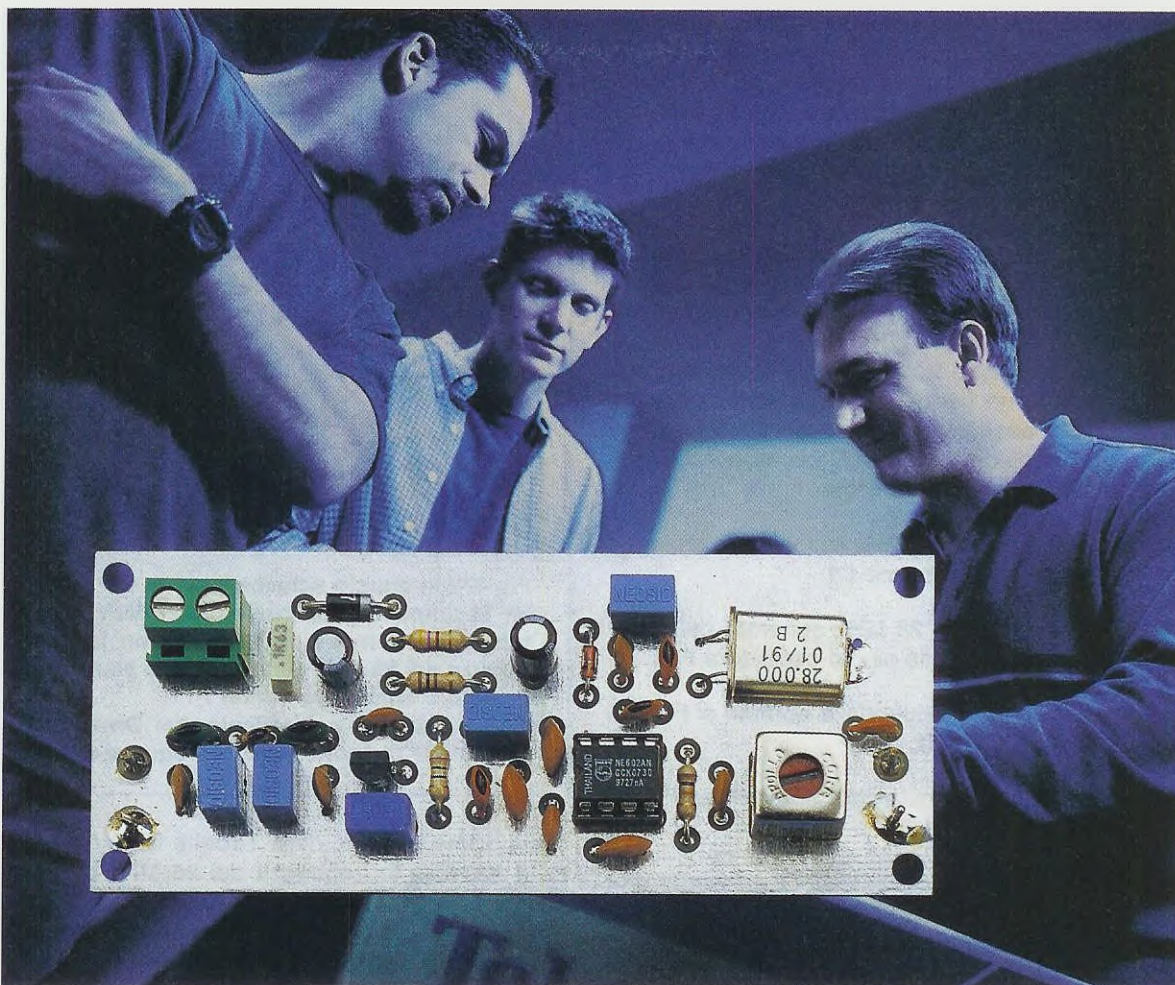
Fig.470 Collegando insieme i due ingressi di un Nand C/Mos tipo 4011, lo trasformiamo in un Inverter, quindi questo schema è identico a quello in fig.469.

R1 = 1,0 - 1,2 Megaohm  
R2 = 2.700 ohm  
C1 = 33 pF ceramico  
C2 = 10/60 pF compensatore



INTEGRATO VISTO DA SOTTO

Fig.471 In un qualsiasi oscillatore che utilizza degli integrati digitali, siano essi TTL - HC/Mos - C/Mos, dobbiamo sempre applicare tra il terminale **Vcc** e il terminale **GND** un condensatore ceramico da **10.000 pF** oppure da **47.000** o **100.000 pF** in modo da eliminare tutti i disturbi spuri generati internamente dall'integrato.



## CONVERTIRE la gamma dei 27 MHz sulle ONDE MEDIE

Nella **Lezione N.27** vi abbiamo insegnato a realizzare un **trasmettitore** per la gamma **CB**, in grado d'inviare a diversi chilometri di distanza la vostra voce, **ma**, per poterla ascoltare, ora vi servirebbe un ricevitore per **Onde Corte** in grado di sintonizzarsi sulle frequenze comprese tra **26,9** e **27,4 MHz**.

Per non farvi acquistare un costoso ricevitore per **Onde Corte**, oggi vi insegniamo a trasformare una qualsiasi **supereterodina** per **Onde Medie** in un **sensibile** ricevitore per **CB**, applicando **esternamente** un circuito chiamato **convertitore**.

Una volta che l'avrete realizzato, scoprirete che sintonizzandovi sulle frequenze dei **600-1.100 KHz** riuscirete ad ascoltare tutti i **CB** locali.

Precisiamo subito che le ore più propizie per ascoltarli sono quelle serali oppure i giorni festivi, poichè durante il giorno molti **CB** sono al lavoro.

Se a qualche decina di chilometri da casa vostra passa un'autostrada, potrete ascoltare anche i **camionisti CB** che "chiacchierano" tra loro durante il viaggio.

Ovviamente, questo **convertitore** vi servirà anche per ascoltare il segnale del vostro **trasmettitore**, **ma** per farlo vi consigliamo di **non** tenere il ricevitore nella stessa stanza perchè, se alzerete leggermente il **volume**, udrete solo un **forte fischio** causato dal microfono che, amplificando il segnale emesso dall'altoparlante, genera una reazione.

### CONVERTIRE i 27 MHz sulle ONDE MEDIE

Se avete letto attentamente la **Lezione N.26** dove abbiamo spiegato come funziona un ricevitore **supereterodina**, saprete già che **miscelando** due diverse **frequenze** se ne riesce ad ottenere una **terza** di valore completamente diverso.

Per **convertire** le frequenze dei **CB** sulla gamma delle **Onde Medie**, si sfrutta lo stesso principio della supereterodina, cioè si **miscela** la frequenza captata con un segnale prelevato da un **oscillatore** interno, in modo da ottenere una **terza** frequenza che rientri nella gamma dei **500-1.600 KHz**.

Per spiegarvi come funziona questo **convertitore**, in fig.472 vi proponiamo uno schema "teorico".

Il primo **mosfet**, siglato **MFT1**, provvede ad amplificare il segnale dei **27 MHz** captato dall'antenna. Poichè sul terminale **Source** di questo **mosfet** viene applicata una frequenza di **28 MHz** prelevata dallo stadio **oscillatore** composto dal fet siglato **FT1**, sul suo piedino d'uscita **Drain** saranno disponibili queste **quattro** frequenze:

**F1** = la frequenza dei **27 MHz** sintonizzata dalla bobina **L1** e dal condensatore **C1**.

**F2** = la frequenza dei **28 MHz** generata dal **quarzo XTAL** applicato sullo stadio oscillatore **FT1**.

**F3** = la frequenza ottenuta dalla **somma** di **F1+F2**, cioè  $27 + 28 = 55$  MHz.

**F4** = la frequenza ottenuta dalla **sottrazione** **F2-F1**, vale a dire  $28 - 27 = 1$  MHz.

Poichè nel **Drain** del mosfet **MFT1** è inserita una **MF1** che si accorda su una banda compresa tra **0,6-1,1 MHz**, dal suo **secondario** viene prelevata la sola **frequenza F4** ottenuta dalla sottrazione **F2-F1**.

Tutte le altre frequenze, cioè i **27-28-55 MHz**, sono automaticamente ignorate e scartate.

Sempre nella **Lezione N.26** abbiamo affermato che l'**oscillatore** di una **supereterodina** deve generare una frequenza **maggiore** rispetto a quella della **sintonia**, in modo da ottenere dalla loro **differenza** una frequenza **fissa**, che può risultare di **455 KHz** oppure di **10,7 MHz**.

Quindi, se **variamo** la frequenza di **sintonia** di una supereterodina, dobbiamo automaticamente **variare** anche la frequenza dell'**oscillatore** locale.

Osservando invece lo schema elettrico di fig.472, si può notare che la frequenza dell'**oscillatore** di questo convertitore rimane sempre **fissa** sul valore di **28 MHz** (vedi **XTAL**).

Tenendo **fissa** la frequenza dello stadio **oscillatore**, per **convertire** la frequenza **captata** in una **terza frequenza**, è necessario **variare** la frequenza della **MF1**.

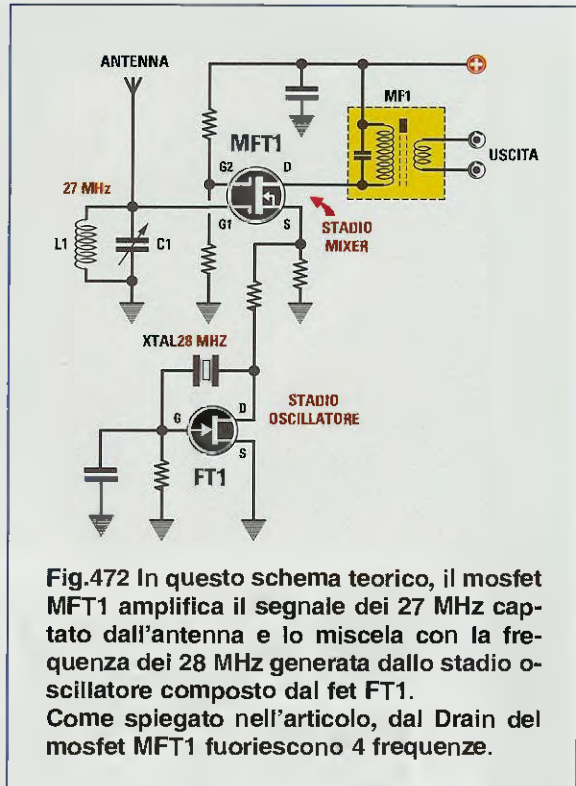


Fig.472 In questo schema teorico, il mosfet **MFT1** amplifica il segnale dei **27 MHz** captato dall'antenna e lo miscela con la frequenza dei **28 MHz** generata dallo stadio oscillatore composto dal fet **FT1**. Come spiegato nell'articolo, dal **Drain** del mosfet **MFT1** fuoriescono 4 frequenze.

Nella **prima** colonna della **Tabella N.28** è riportata la **F2**, cioè la frequenza dei **28 MHz** generata dallo stadio **oscillatore**, nella **seconda** colonna la frequenza **F1** che giunge sull'ingresso del **convertitore** e nella **terza** colonna la frequenza che si ottiene **sottraendo** da **F2** il valore della **F1**.

TABELLA N.28

Frequenza Oscillatore F2	Frequenza da ricevere F1	Frequenza di conversione F2-F1
28.000 KHz	26.900 KHz	1.100 KHz
28.000 KHz	26.950 KHz	1.050 KHz
28.000 KHz	27.000 KHz	1.000 KHz
28.000 KHz	27.050 KHz	950 KHz
28.000 KHz	27.100 KHz	900 KHz
28.000 KHz	27.150 KHz	850 KHz
28.000 KHz	27.200 KHz	800 KHz
28.000 KHz	27.250 KHz	750 KHz
28.000 KHz	27.300 KHz	700 KHz
28.000 KHz	27.350 KHz	650 KHz
28.000 KHz	27.400 KHz	600 KHz

**Nota:** in questa Tabella abbiamo inserito le frequenze espresse in **KHz** anzichè in **MHz**, per ottenere, nella **terza** colonna, il valore della frequenza sulla quale dobbiamo sintonizzare il ricevitore per **Onde Medie** per ricevere la frequenza **F2-F1**.

Quindi se sintonizziamo il ricevitore **Onde Medie** sui **600 KHz**, per sapere su quale frequenza siamo sintonizzati dobbiamo **sottrarre** questo numero ai **28.000 KHz** del **quarzo**:

$$28.000 - 600 = 27.400 \text{ KHz}$$

Così, se captiamo un **CB** sintonizzando il ricevitore **Onde Medie** sulla frequenza degli **850 KHz**, sapremo che questo trasmette sui:

$$28.000 - 850 = 27.150 \text{ KHz}$$

Se captiamo un secondo **CB** sintonizzando il ricevitore delle **Onde Medie** sulla frequenza dei **1.000 KHz**, sapremo che questo trasmette sui:

$$28.000 - 1.000 = 27.000 \text{ KHz}$$

Pertanto, variando la sintonia del ricevitore per **Onde Medie** da **600 KHz** fino a **1.100 KHz**, riusciremo ad ascoltare tutti i **CB** locali.

In pratica, utilizzando questo **convertitore** avremo a disposizione una **supereterodina a doppia conversione**.

Infatti, la **prima conversione** viene eseguita dal **convertitore**, che provvede a convertire tutte le frequenze dei **26.900-27.400 KHz** in un valore di **media frequenza** compreso tra **600-1.100 KHz**.

La **seconda conversione** viene compiuta dal ricevitore per **Onde Medie**, che provvede a convertire i **600-1.100 KHz** sul valore della sua **media frequenza**, normalmente pari a **455 KHz**.

### SCHEMA ELETTRICO

Passando dallo schema **teorico** di fig.472 al definitivo riportato in fig.474 si può notare che, per realizzarlo, occorrono un **fet** tipo **J.310** (vedi **FT1**) e un integrato siglato **NE.602** (vedi **IC1**), provvisto internamente di uno stadio **preamplificatore**, uno stadio **oscillatore** e uno stadio **miscelatore** (vedi fig.473).

Il primo fet **FT1** viene utilizzato come stadio preamplificatore **RF** con **Gate a massa**, per avere sul suo **Source** un valore d'**impedenza** che si aggiri normalmente intorno ai **50-70 ohm**.

Il segnale captato dall'antenna, prima di raggiungere l'ingresso **Source**, passa attraverso un filtro **passa-banda** (vedi **JAF1-JAF2**), che provvede a lasciar passare le sole frequenze dei **26-28 MHz**.

Tutte le frequenze minori di **26 MHz** o maggiori di

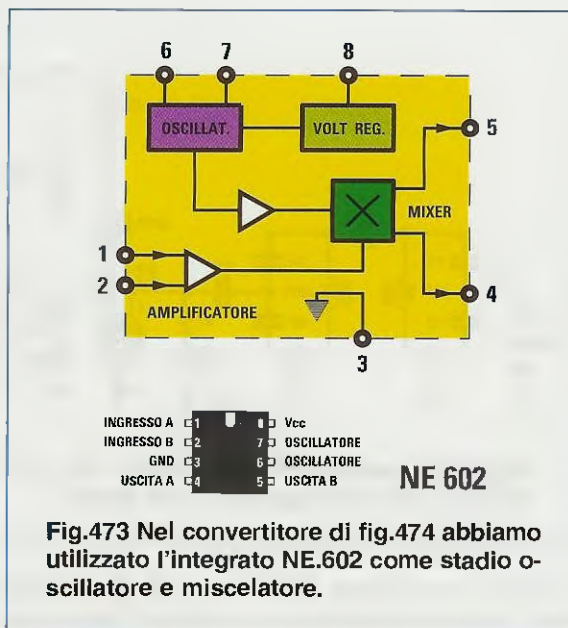


Fig.473 Nel convertitore di fig.474 abbiamo utilizzato l'integrato NE.602 come stadio oscillatore e miscelatore.

**28 MHz** non verranno amplificate, perchè non riusciranno a raggiungere il **Source** del fet.

Osservando lo schema elettrico di fig.474 si può notare che, in **parallelo** alla bobina **JAF1** del primo filtro, sono collegati in **serie** una capacità di **33 pF** (vedi **C1**) con una capacità di **220 pF** (vedi **C2**).

Queste due capacità di **33-220 pF** servono solo per **adattare** l'alta l'impedenza del circuito di **sintonia**, che si aggira sui **3.000 ohm**, con la bassa impedenza dell'antenna che normalmente si aggira intorno ai **50-52 ohm**.

Per ricavare il valore di **C1-C2**, bisogna eseguire queste semplici operazioni:

**1° operazione** - Calcolare quale **capacità** si dovrebbe applicare in **parallelo** alla bobina **JAF1** del valore di **1 microhenry**, per poterla sintonizzare sulla frequenza **centrale** dei **27 MHz**, utilizzando questa formula:

$$pF = 25.300 : (\text{MHz} \times \text{MHz} \times \text{microhenry})$$

Inserendo nella formula la **frequenza** in **MHz** e il valore della **JAF1** in **microhenry** otteniamo:

$$25.300 : (27 \times 27 \times 1) = 34,7 \text{ picofarad}$$

Questo sarebbe il valore di **capacità** da collegare in parallelo alla bobina **JAF1**, per poterla sintonizzare sulla frequenza **centrale** dei **27 MHz**.

**2° operazione** - Sapendo che l'impedenza alle e-

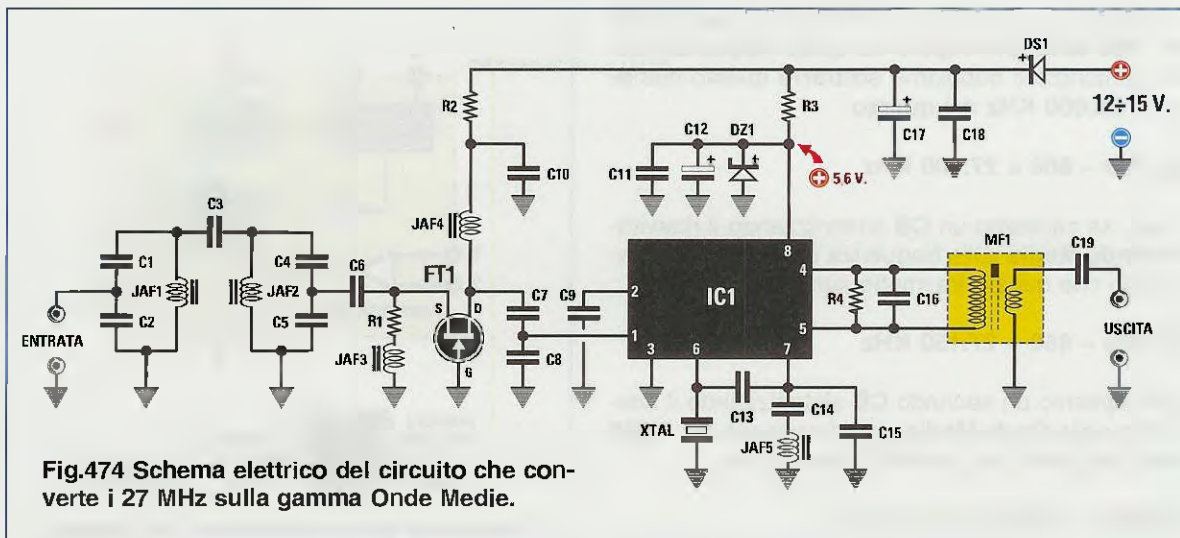


Fig.474 Schema elettrico del circuito che converte i 27 MHz sulla gamma Onde Medie.

stremità della bobina **JAF1** risulta di circa **3.000 ohm**, per poterla adattare sul valore di **50-52 ohm** dell'antenna, bisogna realizzare un **partitore capacitivo**; per calcolare il valore dei due condensatori **C1-C2** dobbiamo prima conoscere quale **rapporto** esiste tra essi utilizzando la formula:

$$\text{rapporto C1-C2} = \sqrt{(3.000 : 51) - 1}$$

Come prima operazione eseguiremo la **radice quadrata**, poi sottrarre 1:

$$\sqrt{(3.000 : 51) - 1} = 6,669 \text{ rapporto C1-C2}$$

**3ª operazione** - Sapendo che per accordare la bobina **JAF1** sui **27 MHz** si dovrebbe applicare ai suoi capi una **capacità di 34,7 picofarad**, ora che conosciamo il **rapporto** che deve esistere tra queste due capacità, possiamo calcolare il **valore del condensatore C2** utilizzando la formula:

$$\text{C2 in pF} = \text{capacità C1} \times \text{rapporto}$$

quindi per **C2** dobbiamo utilizzare una capacità di:

$$34,7 \times 6,669 = 231,41 \text{ pF}$$

Poichè i valori di **C1** e di **C2** non sono standard, scegliamo quelli più prossimi, quindi per **C1** usiamo **33 pF** e per **C2** usiamo **220 pF**.

La formula da svolgere per conoscere la **capacità totale** dei due condensatori **C1-C2** collegati in **serie**, è la seguente:

$$\text{capacità} = (C1 \times C2) : (C1 + C2)$$

$$(33 \times 220) : (33 + 220) = 28,69 \text{ pF}$$

#### ELENCO COMPONENTI LX.5043

- R1 = 68 ohm
- R2 = 100 ohm
- R3 = 470 ohm
- R4 = 10.000 ohm
- C1 = 33 pF ceramico
- C2 = 220 pF ceramico
- C3 = 2,2 pF ceramico
- C4 = 33 pF ceramico
- C5 = 220 pF ceramico
- C6 = 1.000 pF ceramico
- C7 = 47 pF ceramico
- C8 = 100 pF ceramico
- C9 = 100.000 pF ceramico
- C10 = 100.000 pF ceramico
- C11 = 100.000 pF ceramico
- C12 = 10 microF. elettrolitico
- C13 = 22 pF ceramico
- C14 = 1.000 pF ceramico
- C15 = 47 pF ceramico
- C16 = 100 pF ceramico
- C17 = 47 microF. elettrolitico
- C18 = 100.000 pF poliestere
- C19 = 100 pF ceramico
- JAF1 = impedenza 1 microhenry
- JAF2 = impedenza 1 microhenry
- JAF3 = impedenza 47 microhenry
- JAF4 = impedenza 1 microhenry
- JAF5 = impedenza 1 microhenry
- XTAL = quarzo 28 MHz
- MF1 = media freq. 455 KHz (rossa)
- DS1 = diodo tipo 1N.4007
- DZ1 = zener 5,6 volt 1/2 watt
- FT1 = fet tipo J.310
- IC1 = integrato NE.602

Applicando in parallelo alla bobina **JAF1** una capacità di **28,69 pF**, questo circuito si dovrebbe sintonizzare, in via **teorica**, sulla frequenza di:

$$\text{MHz} = 159 : \sqrt{\text{picofarad} \times \text{microhenry}}$$

$$159 : \sqrt{28,69 \times 1} = 29,68 \text{ MHz}$$

Dal calcolo **teorico** si ricava sempre una frequenza **più alta** rispetto a quella **reale**, perchè non vengono mai considerate le **capacità parassite** del circuito stampato, la **tolleranza** dei componenti e nemmeno quella del condensatore **C3** che provvede a trasferire il segnale dalla **JAF1** alla **JAF2**. Possiamo comunque assicurarvi che questo filtro **passa-banda** lascerà passare le sole frequenze comprese tra i **26 MHz** e i **28 MHz**.

Proseguendo nella nostra descrizione, dopo il filtro **JAF1-C1-C2** ne troviamo un secondo, sempre accordato sui **27 MHz**, composto dall'impedenza **JAF2** e dai due condensatori **C4-C5**.

Dalla giunzione di **C4-C5** preleviamo, tramite il condensatore **C6**, un segnale a **bassa** impedenza che possiamo applicare sul terminale **Source** del fet **FT1** perchè venga amplificato.

Il segnale amplificato che fuoriesce dal terminale **Drain** del fet viene nuovamente sintonizzato sulla frequenza **centrale** dei **27 MHz** dalla impedenza **JAF4** e dai due condensatori **C7-C8**.

Dalla giunzione dei due condensatori **C7-C8** il segnale viene trasferito sul terminale d'ingresso **1** di **IC1** per essere amplificato e **miscelato** con il segnale **RF** generato dal quarzo da **28 MHz (XTAL)**, collegato tra il piedino **6** e la **massa**.

L'impedenza **JAF5** da **1 microhenry** collegata, tramite il condensatore **C14**, al piedino **7** di **IC1**, serve per far oscillare il **quarzo** sui **28 MHz**.

Le frequenze **CB** già **convertite** sulle **Onde Medie** vengono prelevate dai piedini **4-5** di **IC1**, pertanto a questi piedini è necessario collegare il **primario** di una bobina (vedi **MF1**) che riesce ad accordarsi sulla frequenza **centrale** di **850 KHz**.

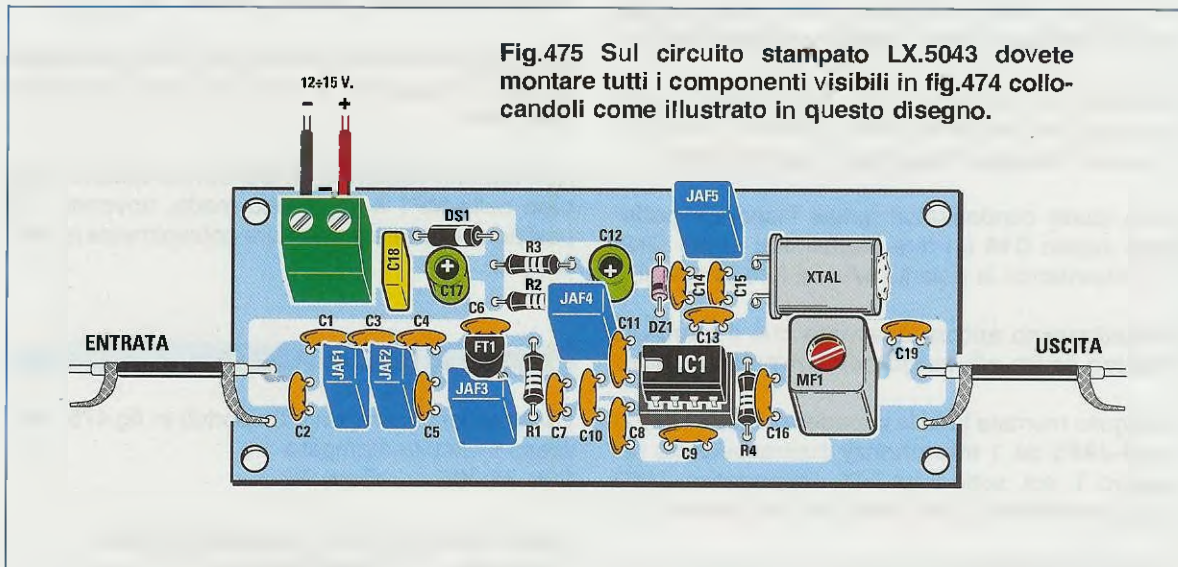
Per allargare la **banda passante** di questa **MF1** in modo che provveda a lasciar passare tutte le frequenze comprese tra **600-1.100 KHz**, in **parallelo** al suo **primario** si deve applicare una resistenza da **10.000 ohm** (vedi **R4**).

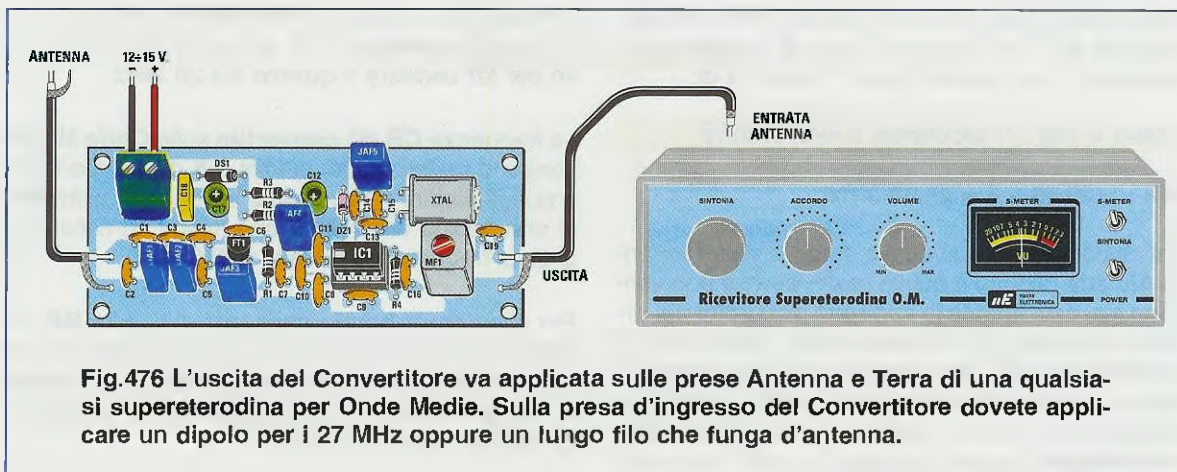
Dal **secondario** di questa **MF1** preleviamo il segnale **convertito** e, tramite un **cavetto coassiale** schermato, lo applichiamo sulla presa **antenna** e sulla **massa** di una qualsiasi supereterodina per **Onde Medie** (vedi fig.476).

Per alimentare questo **convertitore** occorre una tensione stabilizzata compresa tra **12-15 volt**, che possiamo prelevare dal nostro alimentatore siglato **LX.5004** presentato nella **Lezione N.7**.

Il diodo **DS1** collegato in **serie** alla tensione **positiva** d'ingresso, serve per **proteggere** l'integrato e il fet nel caso, per disattenzione, collegassimo il filo **negativo** al morsetto **positivo**.

Poichè l'integrato **NE.602** va alimentato con una tensione che **non** deve mai superare i **6 volt**, provvediamo ad abbassarla sui **5,6 volt** tramite il diodo zener **DZ1** e la resistenza **R3** da **470 ohm**.





**Fig.476** L'uscita del Convertitore va applicata sulle prese Antenna e Terra di una qualsiasi supereterodina per Onde Medie. Sulla presa d'ingresso del Convertitore dovete applicare un dipolo per i 27 MHz oppure un lungo filo che funga d'antenna.

### REALIZZAZIONE PRATICA

Tutti i componenti riportati nello schema elettrico di fig.474 vanno montati sul circuito stampato siglato **LX.5043** e disposti come indicato in fig.475.

Anche se questo montaggio non presenta nessuna difficoltà, per evitare il rischio di un insuccesso, cercate sempre di eseguire delle saldature perfette utilizzando dello stagno **60/40**, cioè una lega composta dal **60%** di stagno e dal **40%** di piombo come vi abbiamo già spiegato nella **Lezione N.5**.

Iniziate il montaggio inserendo nello stampato lo zoccolo per l'integrato **IC1**.

Dopo aver saldato sulle piste in rame del lato opposto i suoi 8 piedini, potete inserire le **resistenze**, il **diodo** al silicio **DS1** con corpo plastico, rivolgendolo verso destra il lato del suo corpo contornato da una **fascia bianca**, poi il **diodo** zener **DZ1** con corpo in vetro, rivolgendolo verso l'integrato **IC1** il lato contornato da una **fascia nera** (vedi fig.475).

Proseguendo nel montaggio, saldate tutti i condensatori **ceramici** e se avete difficoltà a **decifrarne** la loro capacità, rileggetevi la **Lezione N.3**.

Dopo questi condensatori potete inserire il **poliestere** siglato **C18** e i due **elettrolitici** siglati **C12-C17** rispettando la polarità **+/-** dei loro terminali.

Puntualizziamo ancora una volta che il terminale **positivo** risulta **più lungo** del terminale negativo.

Di seguito montate tutte le impedenze **JAF1- JAF2- JAF4-JAF5** da **1 microhenry** contrassegnate dal numero **1**, poi, sotto il fet **FT1**, l'impedenza **JAF3** da **47 microhenry** contrassegnata dal numero **47**.

Montate quindi il fet **FT1** tenendo distanziato il suo

corpo circa **5 mm** dal circuito stampato e rivolgendolo la parte **piatta** del suo corpo verso il condensatore ceramico **C6**.

Per completare il montaggio, saldate il quarzo siglato **XTAL**, la **MF1** e la **morsettiera** per entrare con la tensione di alimentazione ed innestate nel relativo zoccolo l'integrato **IC1** rivolgendolo verso il fet **FT1** la tacca a **U** presente sul suo corpo.

### COLLEGARLO al RICEVITORE

Il cavetto schermato collegato ai due terminali d'uscita posti sulla destra può essere sostituito anche con due fili attorcigliati, che dovete necessariamente far giungere sulla presa **antenna** e **terra** del ricevitore.

Se come antenna ricevente utilizzate un **dipolo** o uno **stilo**, fate giungere sui due terminali d'ingresso posti a sinistra il relativo cavetto coassiale.

In sostituzione dell'antenna dipolo potete utilizzare anche un **lungo filo** di rame collocato all'esterno della casa.

Non appena capterete un **CB** dovete ruotare il **nucleo** della **MF1** e, in questo modo, troverete una posizione che farà aumentare notevolmente la **sensibilità**.

### COSTO di REALIZZAZIONE

Costo di tutti i componenti riportati in fig.475 compreso il circuito stampato  
**Lire 31.000      Euro 16**

Costo del solo circuito stampato **LX.5043**  
**Lire 5.400      Euro 2,79**



## Come si PROGETTA un TEMPORIZZATORE con l'NE555

Le Lezioni Imparare L'ELETTRONICA partendo da zero vengono spesso consigliate dai Professori degli Istituti Tecnici ai propri studenti.

Uno di questi Professori ci ha chiesto di spiegare come si progetta un **temporizzatore** fornendo tutte le **formule** necessarie per calcolare la **frequenza** e i relativi **tempi** in secondi, minuti e ore; questo perché, avendo fatto costruire ai propri allievi dei **temporizzatori** con l'integrato **NE.555**, non è riuscito a comprendere come mai i **tempi** risultino sempre tutti **dimezzati**.

### 1° TEMPORIZZATORE

Il primo temporizzatore che riportiamo in fig.477 utilizza un integrato **timer** siglato **NE.555** (vedi **IC1**) seguito da un **divisore** siglato **4020** (vedi **IC2**).

Premendo il pulsante **P1**, forniamo tensione al temporizzatore e istantaneamente il condensatore **C7** invia un impulso positivo sul piedino **11** dell'integrato **IC2**, che provvede a **resettarlo**.

Prima che l'integrato **IC2** venga resettato, il suo piedino d'uscita **3** si trova a **livello logico 1** (vedi fig.480) mentre, nel preciso istante in cui viene resettato, tale piedino si commuta sul **livello logico 0** (vedi fig.479): di conseguenza cortocircuita a

**massa** la resistenza **R5** applicata sulla **Base** del transistor **PNP** siglato **TR1**.

Con la resistenza **R5** collegata a **massa**, il transistor, che è un **PNP**, si porta subito in conduzione, alimentando il relè collegato al suo **Collettore**.

Con il relè **eccitato**, la tensione positiva dei **12 volt** passa attraverso i **contatti** del relè (vedi fig.479) e non più attraverso il pulsante **P1**.

Il relè si **diseccita** solo quando il piedino **3** di **IC2** si commuta sul **livello logico 1** (vedi fig.480) perché, collegando la resistenza **R5** al **positivo** di alimentazione, il transistor **TR1**, che è un **PNP**, non potendo più condurre, **toglie** la tensione di alimentazione al relè.

Il tempo di **eccitazione** del relè dipende dal valore delle resistenze **R1-R2-R3** e dei condensatori **C1-C2** o **C3-C4** collegati ai piedini **7-2-6** dell'integrato **IC1** e dal **numero** di **divisione** dell'integrato **IC2**.

Spostando il deviatore **S1** verso i due condensatori **C1-C2** e ruotando il potenziometro **R3** da un estremo all'altro, si può tenere **eccitato** il relè da un minimo di **59 secondi** fino ad un massimo di circa **12 minuti**, mentre spostando il deviatore **S1** verso i due condensatori **C3-C4** e ruotando il potenziometro **R3** da un estremo all'altro, si può tenere **ec-**



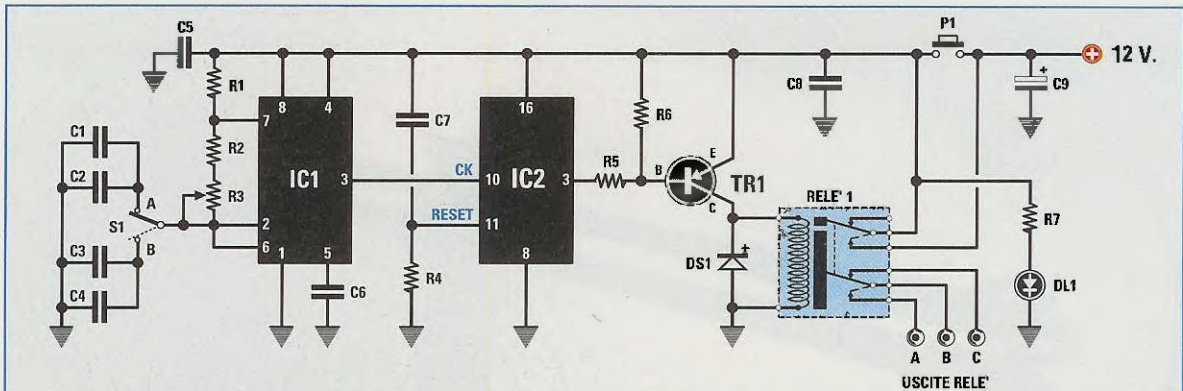


Fig.477 Schema elettrico del 1° temporizzatore. Spostando il deviatore S1 verso A, il relè rimane eccitato per un tempo minimo di 1 minuto circa fino ad un tempo massimo di circa 12 minuti. Spostando invece il deviatore S1 su B, il relè rimane eccitato per un tempo minimo di circa 10 minuti fino ad un tempo massimo di circa 2 ore.

#### ELENCO COMPONENTI LX.5044

R1 = 2.700 ohm	C2 = 47.000 pF poliestere	DS1 = diodo tipo 1N.4007
R2 = 39.000 ohm	C3 = 820.000 microF. poliestere	DL1 = diodo led
R3 = 470.000 ohm pot. lin.	C4 = 470.000 pF poliestere	TR1 = PNP tipo BC.327 o BC.328
R4 = 1 megaohm	C5 = 100.000 pF poliestere	IC1 = integrato tipo NE.555
R5 = 6.800 ohm	C6 = 10.000 pF poliestere	IC2 = C/Mos tipo 4020
R6 = 12.000 ohm	C7 = 100.000 pF poliestere	P1 = pulsante
R7 = 820 ohm	C8 = 100.000 pF poliestere	S1 = deviatore
C1 = 82.000 pF poliestere	C9 = 470 microF. elettrolitico	RELÈ1 = relè 12 V 2 sc.

citato il relè da un minimo di **9 minuti e 52 secondi**, cioè da circa **10 minuti**, fino ad un massimo di **2 ore e 5 minuti**.

#### PER CALCOLARE il TEMPO in secondi

La formula per calcolare il tempo di eccitazione del relè, in **secondi**, è la seguente:

$$\text{secondi} = (1 : \text{Hertz}) \times (\text{fattore divisione} : 2)$$

La **frequenza in Hertz** è quella prelevata dal piedino **3** di **IC1**, cioè dell'integrato **NE.555**, mentre il **fattore di divisione** è quello dell'integrato **IC2**, cioè del **4020**.

Ammettendo che l'integrato **IC1** generi una frequenza di **11 Hertz** e che l'integrato **IC2** la divida per **16.384 volte**, il relè rimarrà **eccitato** per un tempo pari a:

$$(1 : 11) \times (16.384 : 2) = 744,72 \text{ secondi}$$

Per conoscere a quanti **minuti** corrispondono **744,72 secondi** è necessario **dividere** questo numero per **60**, dato che **1 minuto** è composto da **60**

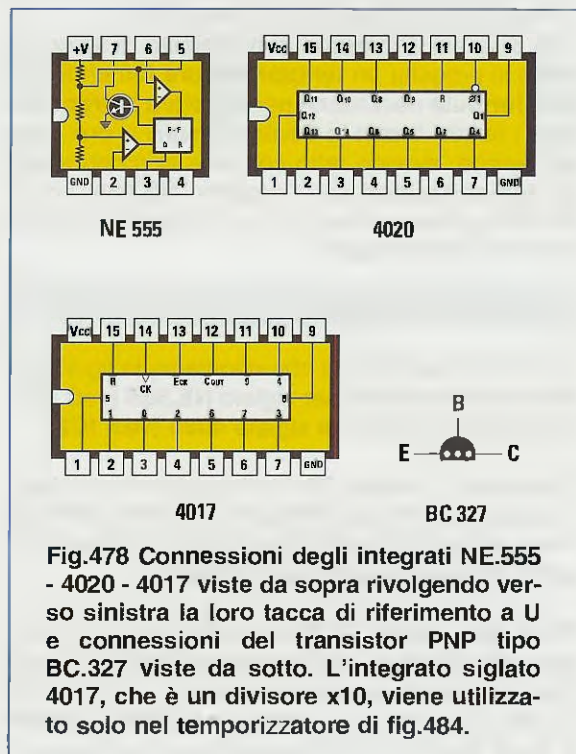


Fig.478 Connessioni degli integrati NE.555 - 4020 - 4017 viste da sopra rivolgendosi verso sinistra la loro tacca di riferimento a U e connessioni del transistor PNP tipo BC.327 viste da sotto. L'integrato siglato 4017, che è un divisore x10, viene utilizzato solo nel temporizzatore di fig.484.

secondi, quindi:

$$744,72 : 60 = 12,41 \text{ minuti}$$

Ora non bisogna incorrere nell'errore di considerare i decimali **0,41** dei **secondi**, perchè questi sono dei **centesimi** di **minuto**, pertanto per conoscere i **secondi** bisogna **moltiplicarli** per **60**:

$$0,41 \times 60 = 24 \text{ secondi}$$

quindi il relè rimarrà **eccitato** per un tempo **totale** di **12 minuti** e **24 secondi**.

### CALCOLARE la FREQUENZA

Per calcolare il **tempo** in **secondi** dobbiamo innanzitutto conoscere la **frequenza in Hertz** in uscita dal piedino **3** di **IC1** e per poterla ricavare dobbiamo eseguire questa **prima** operazione:

$$\text{valore RC} = (R1+R2+R2+R3+R3) \times (C1+C2)$$

**Nota** = nella formula vanno **raddoppiati** i valori delle sole resistenze **R2-R3** collegate tra i piedini **7** e **2-6** dell'integrato **IC1**, cioè dell'**NE.555**.

Conoscendo il **valore RC**, di seguito dovremo eseguire questa **seconda** operazione:

$$\text{frequenza in Hz} = 1.440 : \text{valore RC}$$

**Nota:** facciamo presente che i valori delle **resistenze** da inserire nella formula utilizzata per calcolare la **RC** devono essere espressi in **kiloohm** e quelli dei **condensatori** in **microfarad**.

Poichè nell'elenco componenti i valori delle **resistenze** sono espressi in **ohm**, per convertirli in **kiloohm** dobbiamo dividerli per **1.000**, mentre quelli dei **condensatori**, espressi in **picofarad**, per convertirli in **microfarad** dobbiamo dividerli per **1.000.000**.

Nella formula andranno perciò inseriti questi valori:

- R1 = 2,7 kiloohm
- R2 = 39 kiloohm
- R3 = 470 kiloohm
- C1 = 0,082 microfarad
- C2 = 0,047 microfarad
- C3 = 0,82 microfarad
- C4 = 0,47 microfarad

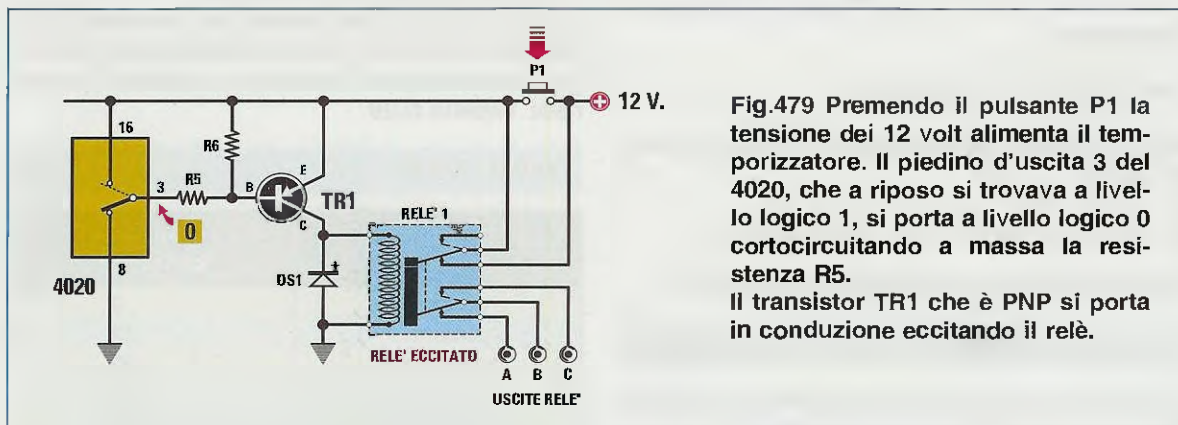


Fig.479 Premendo il pulsante P1 la tensione dei 12 volt alimenta il temporizzatore. Il piedino d'uscita 3 del 4020, che a riposo si trovava a livello logico 1, si porta a livello logico 0 cortocircuitando a massa la resistenza R5. Il transistor TR1 che è PNP si porta in conduzione eccitando il relè.

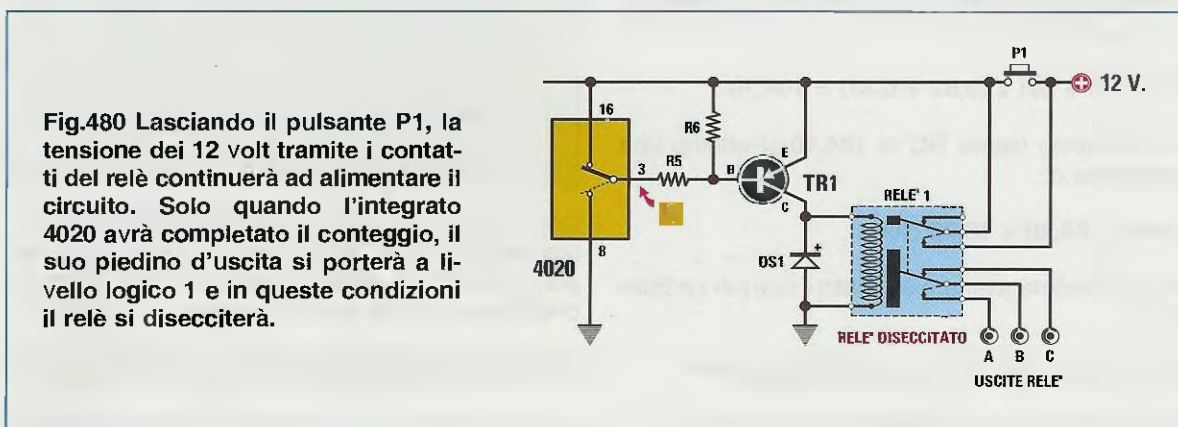


Fig.480 Lasciando il pulsante P1, la tensione dei 12 volt tramite i contatti del relè continuerà ad alimentare il circuito. Solo quando l'integrato 4020 avrà completato il conteggio, il suo piedino d'uscita si porterà a livello logico 1 e in queste condizioni il relè si disecciterà.

#### CON il DEVIATORE S1 rivolto verso C1-C2

Spostando il deviatore S1 sui due condensatori C1-C2 e ruotando il potenziometro R3 in modo da cortocircuitare tutta la sua resistenza, si ottiene un valore RC pari a:

$$(2,7 + 39 + 39) \times (0,082 + 0,047) = 10,41$$

e con questo valore RC di 10,41 si ottiene una frequenza di:

$$1.440 : 10,41 = 138,32 \text{ Hertz}$$

quindi il relè rimane eccitato per un tempo di:

$$(1 : 138,32) \times (16.384 : 2) = 59,22 \text{ secondi}$$

Facciamo presente che 0,22 sono dei centesimi di secondo.

Se ruotiamo il potenziometro R3 in modo da inserire tutta sua resistenza da 470 kilohm, otteniamo un valore RC di:

$$(2,7+39+39+470+470) \times (0,082 + 0,047) = 131,67$$

e con questo valore RC di 131,67 si ottiene una frequenza di:

$$1.440 : 131,67 = 10,93 \text{ Hertz}$$

che provvederà a tenere eccitato il relè per un tempo pari a:

$$(1 : 10,93) \times (16.384 : 2) = 749 \text{ secondi}$$

che corrispondono a 12 minuti e 29 secondi.

#### CON il DEVIATORE S1 rivolto verso C3-C4

Spostando il deviatore S1 sui due condensatori C3-C4, se ruotiamo il potenziometro R3 in modo da cortocircuitare tutta la sua resistenza otteniamo un valore RC di:

$$(2,7 + 39 + 39) \times (0,82 + 0,47) = 104,10$$

e con questo valore RC di 104,10 si ottiene una frequenza di:

$$1.440 : 104,10 = 13,83 \text{ Hertz}$$

che provvederà a tenere eccitato il relè per un tempo di:

$$(1 : 13,83) \times (16.384 : 2) = 592,33 \text{ secondi}$$

che corrispondono a 9 minuti e 52 secondi.

Se ruotiamo il potenziometro R3 in modo da inserire tutta la sua resistenza di 470 kilohm otteniamo un valore RC di:

$$(2,7+39+39+470+470) \times (0,82 + 0,47) = 1.316,70$$

e con questa RC di 1.316,70 si ottiene una frequenza di:

$$1.440 : 1.316,70 = 1,09 \text{ Hertz}$$

che provvederà a tenere eccitato il relè per un tempo di:

$$(1 : 1,09) \times (16.384 : 2) = 7.515 \text{ secondi}$$

che corrispondono a 7.515 : 3.600 = 2,087 ore

Poichè il decimale 0,087 sono dei centesimi di ora, per conoscere i minuti dobbiamo moltiplicarli per 60, quindi 0,087 x 60 = 5 minuti.

#### L'INTEGRATO DIVISORE 4020

La frequenza generata dall'integrato NE.555 viene applicata sul piedino d'ingresso 10 di IC2, che è un divisore digitale tipo 4020.

Come riportato in tutti i manuali, sui suoi piedini d'uscita è presente la frequenza applicata sul suo ingresso divisa per il valore che abbiamo riportato nella Tabella N.29.

TABELLA N.29

piedino d'uscita	fattore divisione
piedino 9	2
piedino 7	16
piedino 5	32
piedino 4	64
piedino 6	128
piedino 13	256
piedino 12	512
piedino 14	1.024
piedino 15	2.048
piedino 1	4.096
piedino 2	8.192
piedino 3	16.384

Conoscendo il valore della frequenza applicata sul piedino d'ingresso 10 di IC2, per calcolare il tempo in secondi di eccitazione del relè sappiamo già che bisogna usare questa formula:

$$\text{secondi} = (1 : \text{Hz}) \times (\text{fattore divisione} : 2)$$

Poichè preleviamo il segnale per pilotare il transi-



Fig.481 In questo disegno potete vedere come risultano disposti i piedini nel corpo dell'integrato 4020 visto da sopra.

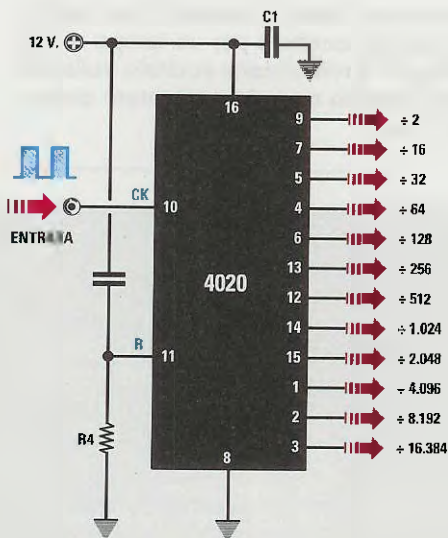


Fig.482 In questo schema elettrico abbiamo riportato sulla destra il numero dei piedini in ordine di divisione. Come si può notare, dal piedino 3 la frequenza fuoriesce divisa per 16.384, dal piedino 2 divisa per 8.192 e dal piedino 4 divisa per 64 volte.

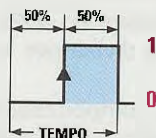


Fig.483 Il fattore di divisione dell'integrato 4020 va diviso per 2, perchè l'onda quadra che fuoriesce dai piedini d'uscita rimane per metà tempo a livello logico 0 e per metà tempo a livello logico 1. Quando, trascorso metà tempo, l'onda passa dal livello logico 0 a 1, il relè si diseccita perchè viene a mancare sulla Base del transistor TR1 la sua tensione di polarizzazione.

stor **TR1** dal piedino 3 di **IC2** che divide per 16.384, inserendo nella formula questo fattore di divisione otterremo:

$$\text{secondi} = (1 : \text{Hertz}) \times (16.384 : 2)$$

Noterete che il **fattore di divisione** dell'integrato **IC2** viene **diviso** per 2 per il semplice motivo che il transistor **TR1** rimane in conduzione solo per la prima **metà** del tempo in cui l'onda quadra si trova a **livello logico 0** (vedi fig.483); non appena questa passa a **livello logico 1** il relè si diseccita, quindi il tempo totale si **dimezza**.

Se spostiamo il deviatore **S1** sui due condensatori **C1-C2** e ruotiamo il potenziometro **R3** da un estremo all'altro, otteniamo una frequenza **minima** di 10,41 Hz ed una **massima** di 131,67 Hz.

Se invece spostiamo il deviatore **S1** sui due condensatori **C3-C4** e ruotiamo il potenziometro **R3** da un estremo all'altro, otteniamo una frequenza **minima** di 1,09 Hz ed una **massima** di 13,83 Hz.

Per completare la descrizione dell'integrato 4020 aggiungiamo che questo provvede a **dividere** la frequenza applicata sul suo ingresso solo quando il piedino 11 di **reset** è a **livello logico 0** e a questo provvede la resistenza **R4** collegata tra questo piedino e la **massa**.

Prima di iniziare un conteggio è indispensabile **azzerare** tutte le uscite del 4020, se vogliamo che il conteggio di **divisione** riparta sempre da **zero** e questa condizione si ottiene inviando un impulso **positivo** sul piedino 11.

Il condensatore collegato tra il piedino 11 di **IC2** e il **positivo** di alimentazione (vedi **C7** in fig.477) e il piedino 15 di **IC3**, 11 di **IC3** e il positivo di alimentazione (vedi **C6** in fig.484), provvede ad inviare questo impulso **positivo** di **reset** ogni volta che viene premuto il pulsante **P1**.

### I tempi TEORICI e i tempi REALI

A montaggio completato non stupitevi se i **tempi** che avete calcolato risultano leggermente diversi, perchè dovete sempre tenere presente che le **resistenze**, compresi il **potenziometro** e anche i **condensatori**, hanno una loro **tolleranza** che modifica i **tempi** dei nostri **calcoli teorici**.

Quindi non è da escludere che su **C1-C2** il relè rimanga **eccitato** per un minimo di **58-62 secondi** anzichè di **59 secondi** o per un massimo di **11-14 minuti** anzichè di **12 minuti**.

Per correggere questi **errori** sarebbe sufficiente variare, in più o in meno, il valore delle **capacità** dei condensatori collegati al deviatore **S1**.

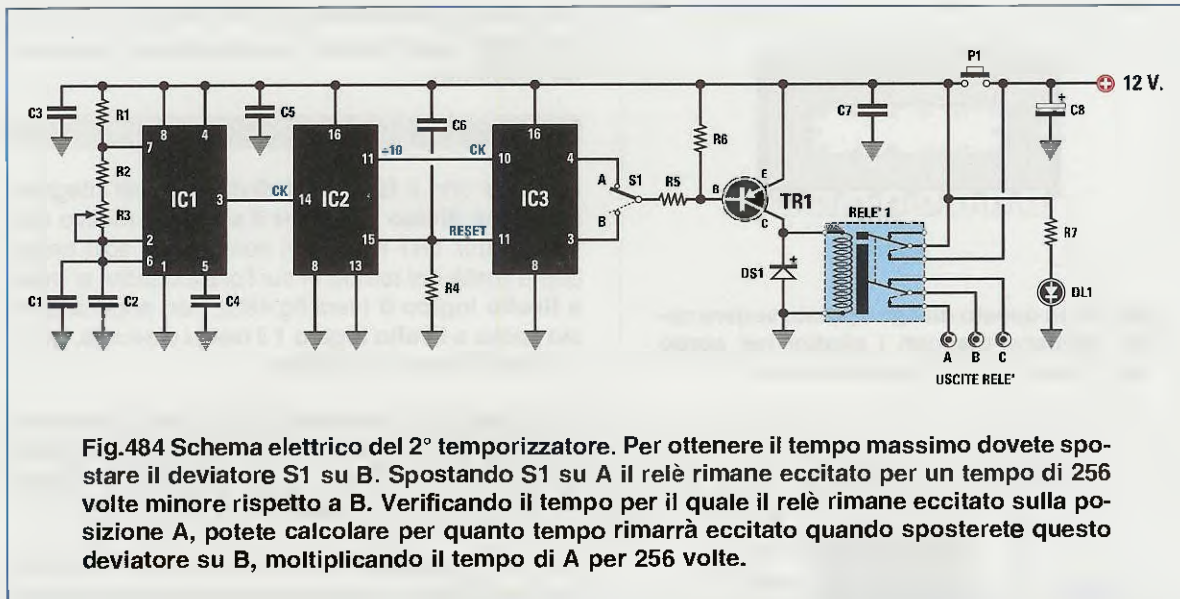


Fig.484 Schema elettrico del 2° temporizzatore. Per ottenere il tempo massimo dovete spostare il deviatore S1 su B. Spostando S1 su A il relè rimane eccitato per un tempo di 256 volte minore rispetto a B. Verificando il tempo per il quale il relè rimane eccitato sulla posizione A, potete calcolare per quanto tempo rimarrà eccitato quando sposterete questo deviatore su B, moltiplicando il tempo di A per 256 volte.

#### ELENCO COMPONENTI LX.5045

R1 = 2.700 ohm	C2 = 470.000 pF poliestere	DL1 = diodo led
R2 = 39.000 ohm	C3 = 100.000 pF poliestere	TR1 = PNP tipo BC.327 o BC.328
R3 = 470.000 ohm pot lin.	C4 = 10.000 pF poliestere	IC1 = integrato NE.555
R4 = 1 megaohm	C5 = 100.000 pF poliestere	IC2 = C/Mos tipo 4017
R5 = 6.800 ohm	C6 = 100.000 pF poliestere	IC3 = C/Mos tipo 4020
R6 = 12.000 ohm	C7 = 100.000 pF poliestere	P1 = pulsante
R7 = 820 ohm	C8 = 470 microF. elettrolitico	S1 = deviatore
C1 = 1 microF. poliestere	DS1 = diodo tipo 1N.4007	RELE1 = relè 12 V 2 sc.

#### 2° TEMPORIZZATORE

Dato che il temporizzatore riportato in fig.477 ci permette di tenere eccitato un relè da un minimo di 1 minuto fino ad un massimo di 2 ore, molti di voi penseranno che, per realizzarne uno in grado di tenere eccitato il relè per un tempo maggiore di 2 ore, sia sufficiente aumentare la capacità dei condensatori collegati al deviatore S1.

Per ottenere dei tempi molto lunghi è indispensabile utilizzare dei condensatori elettrolitici di elevata capacità, ma poiché questi hanno delle tolleranze che possono superare anche il 40%, a montaggio ultimato ci ritroveremo sempre con dei tempi completamente "sballati".

Per evitare questi errori, conviene sempre utilizzare dei condensatori poliestere la cui tolleranza si aggira intorno al 5-6% e poi dividere per 10 la frequenza prelevata dal piedino 3 dell'NE.555, prima di applicarla sul divisore 4020.

Come potete vedere nello schema di fig.484, la frequenza generata dall'integrato NE.555 (vedi IC1) viene applicata sul piedino d'ingresso 14 di IC2, che è un contatore Johnson tipo 4017 e prelevata dal piedino d'uscita 11 divisa per 10.

Questa frequenza viene poi applicata sul piedino d'ingresso 10 dell'integrato 4020 (vedi IC3) e prelevata dal piedino 3 divisa per 16.384 volte.

In questo secondo temporizzatore abbiamo collegato ai piedini 2-6 dell'integrato NE.555 un condensatore poliestere da 1 microfarad (vedi C1) e un secondo condensatore, sempre poliestere, da 0,47 microfarad (vedi C2), in modo da ottenere una capacità totale 1,47 microfarad.

Ruotando il potenziometro R3 in modo da cortocircuitare tutta la sua resistenza otteniamo un valore RC di:

$$(2,7 + 39 + 39) \times 1,47 = 118,629$$

e con questa **RC** di **118,629** sul piedino **3** di **IC1** è presente una **frequenza** di:

$$1.440 : 118,629 = 12,138 \text{ Hertz}$$

Poichè l'integrato **IC2** la divide per **10**, dal suo piedino d'uscita **11** preleveremo una frequenza di:

$$12,138 : 10 = 1,2138 \text{ Hertz}$$

Poichè questa frequenza viene ulteriormente divisa per **16.384** da **IC3**, il relè rimane **eccitato** per un **tempo** di:

$$(1 : 1,2138) \times (16.384 : 2) = 6.749 \text{ secondi}$$

Dividendo questo numero per **3.600** ricaviamo un **tempo** in ore di:

$$6.749 : 3.600 = 1,87 \text{ ore}$$

Poichè il decimale **0,87** sono dei **centesimi** di **ora**, per conoscere a quanti **minuti** corrispondono, dobbiamo moltiplicarli per **60**:

$$0,87 \times 60 = 52 \text{ minuti}$$

Da questo calcolo teorico ricaviamo che il relè rimane **eccitato** per **1 ora e 52 minuti**.

Eventuali differenze sono causate dalla **tolleranza** delle resistenze **R1-R2-R3** e dei condensatori siglati **C1-C2**.

Se ruotiamo il potenziometro **R3** in modo da inserire tutta la sua resistenza di **470 kilohm**, otteniamo un valore **RC** di:

$$(2,7+39+39+470+470) \times 1,47 = 1.500$$

e con questa **RC** di **1.500** dal piedino **3** di **IC1** si ricava una **frequenza** di:

$$1.440 : 1.500 = 0,96 \text{ Hertz}$$

Poichè l'integrato **IC2** la divide per **10**, dal suo piedino **11** preleviamo una frequenza di:

$$0,96 : 10 = 0,096 \text{ Hertz}$$

che provvede a tenere **eccitato** il relè per un **tempo** di ben:

$$(1 : 0,096) \times (16.384 : 2) = 85.333 \text{ secondi}$$

Per conoscere a quante **ore** corrispondono, dobbiamo dividere questo numero per **3.600**:

$$85.333 : 3.600 = 23,70 \text{ ore}$$

Poichè il decimale **0,70** sono dei **centesimi** di **ora**, per conoscere a quanti **minuti** corrispondono dobbiamo moltiplicarli per **60**:

$$0,70 \times 60 = 42 \text{ minuti}$$

quindi il relè dovrebbe rimanere **eccitato** fino ad un massimo di **23 ore e 42 minuti**.

Ruotando la manopola del potenziometro **R3** da un estremo all'altro, è possibile regolare il tempo di eccitazione del relè da un minimo di **1 ora e 52 minuti** fino ad un massimo di **23 ore e 42 minuti**.

Il condensatore **C6** collegato al piedino **15** di **reset** dell'integrato **4017** (vedi **IC2**) e al piedino **11** di **reset** dell'integrato **4020** (vedi **IC3**), provvede a **re-settare** i due integrati ogniqualvolta viene premuto il pulsante **P1**, così che possiamo avere la certezza che il conteggio riparta sempre da **zero**.

#### COME controllare I TEMPI MASSIMI

Quando si realizzano dei temporizzatori in grado di mantenere **eccitato** il relè per **decine** di **ore**, il primo problema che si presenta è quello di riuscire a sapere se effettivamente il relè si **diseccita** trascorso il tempo prestabilito.

Anzichè dover aspettare **12-15-20 ore** per verificare se ciò avviene, nello schema di fig.484 abbiamo inserito il **deviatore** (vedi **S1**) che, scollegando la resistenza **R5** dal piedino **3** che la divideva per **16.384**, la collega al piedino d'uscita **4** di **IC3**, che provvede a dividerla solo per **64**.

Poichè con la resistenza **R5** collegata al piedino **3** di **IC3** il relè poteva **diseccitarsi** dopo un tempo massimo di **23,70 ore**, collegandola al piedino **4** il relè si **disecciterà** soltanto dopo:

$$(1 : 0,096) \times (64 : 2) = 333,33 \text{ secondi}$$

che corrispondono a:

$$333,33 : 60 = 5,555 \text{ minuti}$$

Poichè il decimale **0,555** sono dei **centesimi** di **minuto**, per conoscere i **secondi** dobbiamo moltiplicarli per **60**:

$$0,555 \times 60 = 33 \text{ secondi}$$

pertanto il relè si **diseccita** solo dopo **5 minuti e 33 secondi**.

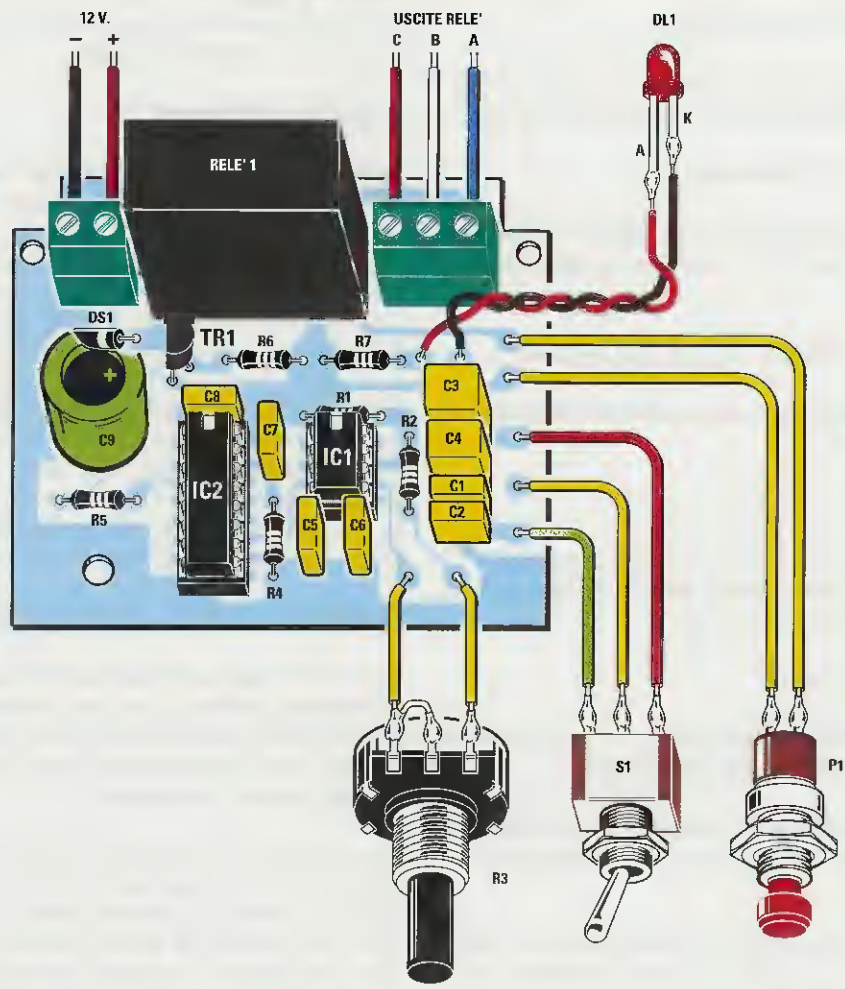


Fig.485 Il alto, lo schema pratico di cablaggio del 1° temporizzatore siglato LX.5044 il cui schema elettrico è riprodotto in fig.477. Il terminale centrale del potenziometro R3 va cortocircuitato sul terminale di sinistra.

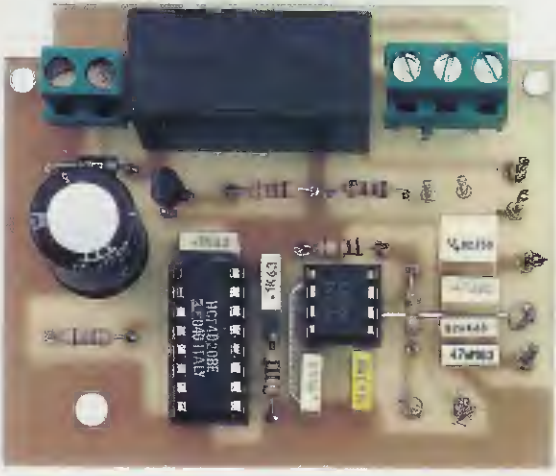


Fig.486 Di lato, la foto del circuito stampato con sopra montati tutti i componenti. Il potenziometro R3, il deviatore S1, il pulsante P1 e il diodo led DL1 vanno fissati sul coperchio del mobile come visibile in fig.491.

Ricollegando la resistenza **R5** al piedino **3** che divide per **16.384** tramite il deviatore **S1**, possiamo conoscere dopo quanto tempo si **dissecca** il relè.

Come prima operazione calcoliamo il rapporto che esiste tra **16.384** e **64**:

$$16.384 : 64 = 256 \text{ rapporto}$$

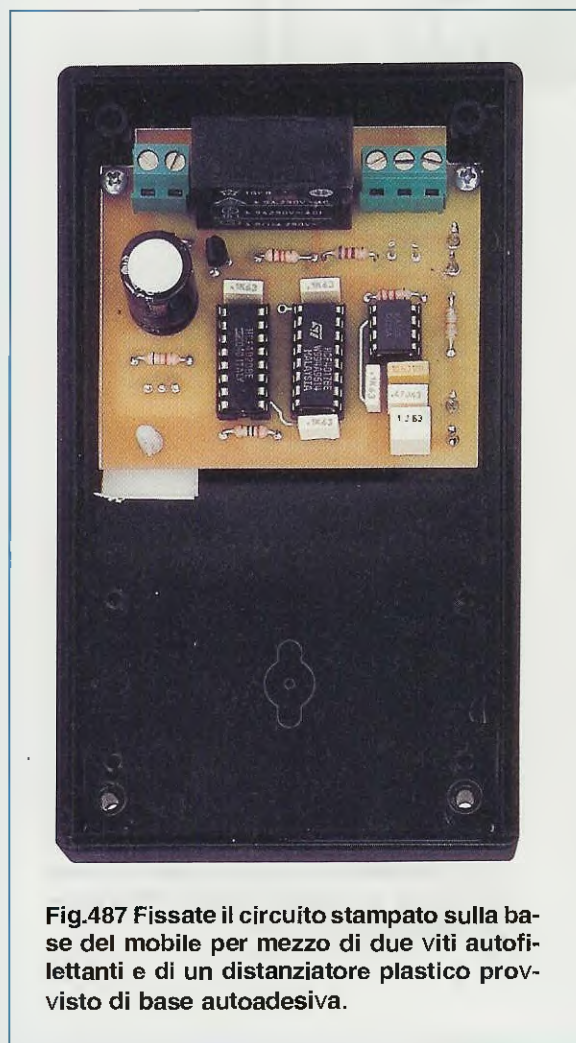
Come seconda operazione moltiplichiamo questo rapporto per il tempo **333,33 secondi**:

$$333,33 \times 256 = 85.332 \text{ secondi}$$

che equivalgono a **23 ore e 42 minuti**.

Se collegando la resistenza **R5** al piedino **4** di **IC3** il relè si **dissecca** dopo **60 secondi**, collegandola al piedino **3** questo si dissecca dopo:

$$60 \times 256 = 15.360 \text{ secondi}$$



**Fig.487** Fissate il circuito stampato sulla base del mobile per mezzo di due viti autofillettanti e di un distanziatore plastico provvisto di base autoadesiva.

Dividendo questo numero per **3.600** ricaviamo il tempo in **ore**:

$$15.360 : 3.600 = 4,266 \text{ ore}$$

Moltiplicando il decimale **0,266** delle **ore** per **60**, otteniamo i **minuti**:

$$0,266 \times 60 = 15,96 \text{ minuti}$$

Moltiplicando il decimale **0,96** dei **minuti** per **60** otteniamo i **secondi**:

$$0,96 \times 60 = 57 \text{ secondi}$$

Grazie a questo calcolo ora sappiamo che il relè si **dissecca** dopo **4 ore -15 minuti - 57 secondi**.

### REALIZZAZIONE PRATICA 1° Temporizzatore

Nel kit siglato **LX.5044** troverete tutti i componenti necessari per realizzare il temporizzatore riprodotto in fig.477.

Iniziate il montaggio inserendo nel circuito stampato i due **zoccoli** per gli integrati **IC1-IC2** (vedi fig.485). Sul lato opposto del circuito stampato, saldate tutti i loro piedini sulle piste in rame.

Completata questa operazione, potete inserire le **resistenze** e, prima di saldarne i terminali, controllate i **colori** presenti sul loro corpo per non usare valori ohmici errati.

Dopo le resistenze potete montare il **diodo** al silicio **DS1**, rivolgendo verso il transistor **TR1** il lato del suo corpo contornato da una **fascia bianca**.

Proseguendo nel montaggio, inserite **tutti** i condensatori **poliestere** verificandone la capacità.

Vicino al diodo **DS1** innestate il condensatore elettrolitico **C9** inserendo il suo terminale **positivo** nel foro dello stampato contrassegnato da un **+**.

Il transistor **TR1** va montato tenendo il suo corpo distanziato di circa **5 mm** dal circuito stampato e rivolgendone la **parte piatta** verso l'elettrolitico **C9** come visibile in fig.485.

Per completare il montaggio, inserite il **relè**, poi la **morsettiera** a **3 poli** che fa capo ai contatti del relè e quella a **2 poli** che serve per entrare con i **12 volt** della tensione di alimentazione.

Anzichè saldare le estremità dei fili che giungono dal pulsante **P1**, dal deviatore **S1**, dal potenziometro **R3** e dal diodo led **DL1**, nei fori del circuito stampato, consigliamo di utilizzare come capifilo i



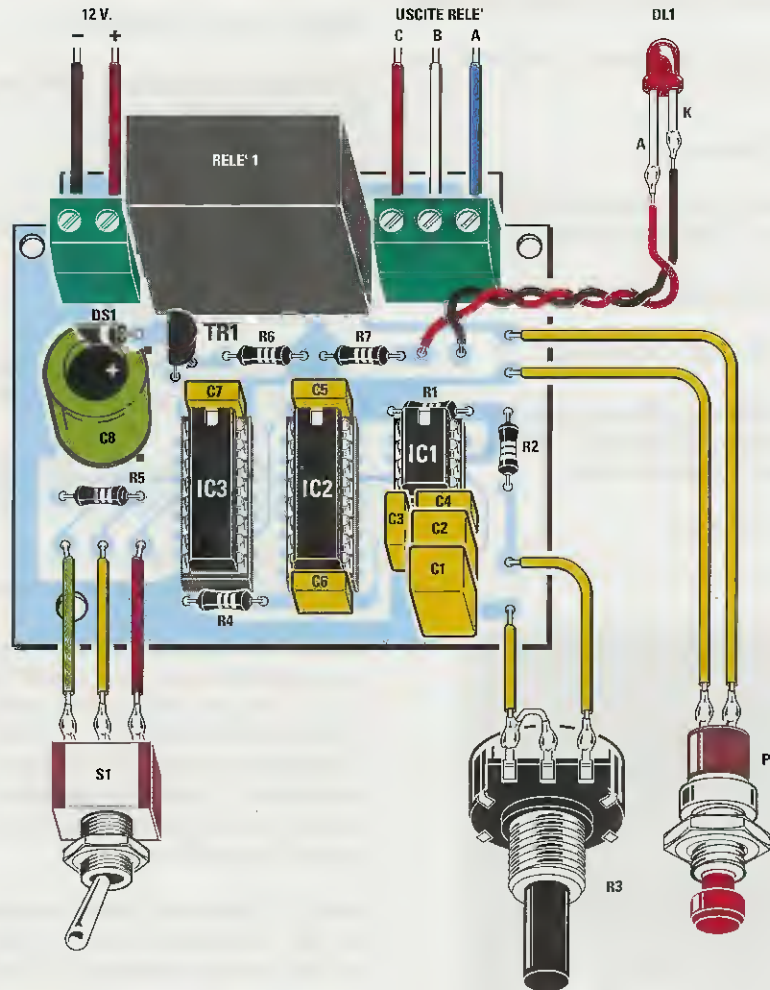


Fig.488 In alto, lo schema pratico di cablaggio del 2° temporizzatore siglato LX.5045, il cui schema elettrico è riprodotto in fig.484. Il terminale centrale del potenziometro R3 va cortocircuitato sul terminale di sinistra.

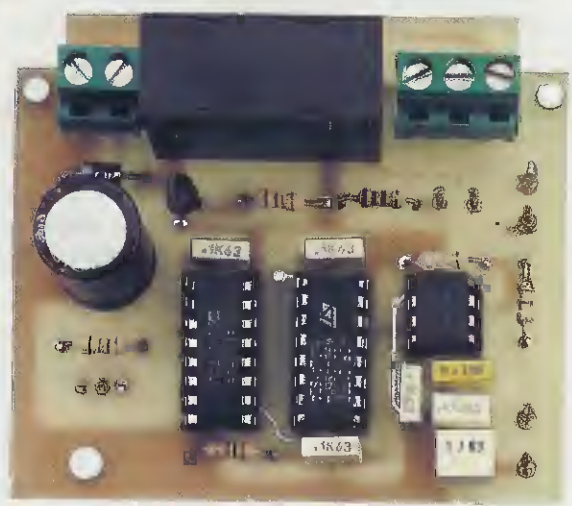


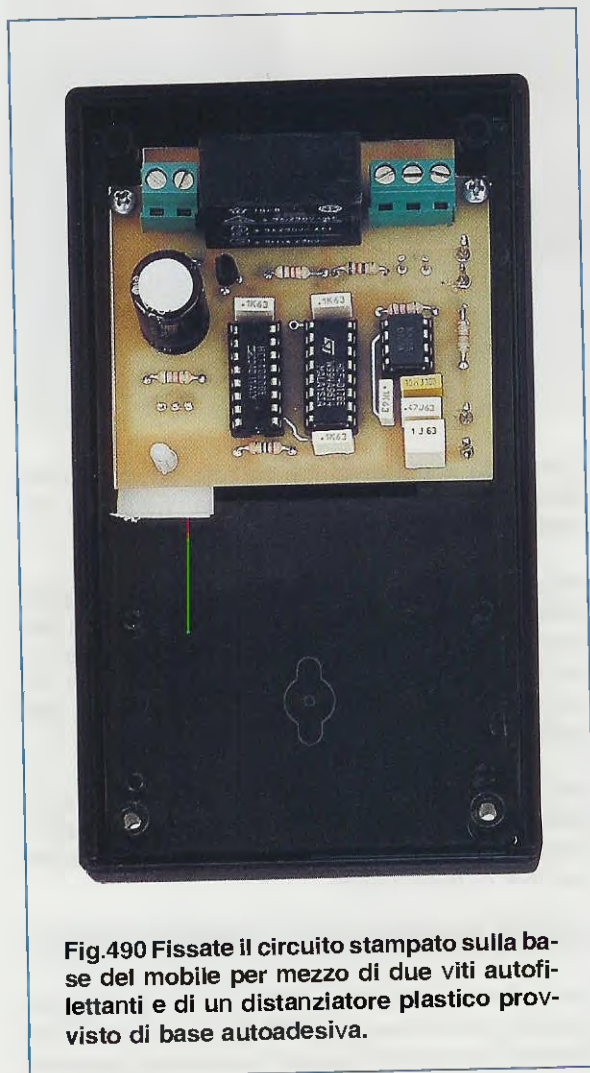
Fig.489 Di lato, la foto del circuito stampato con sopra montati tutti i componenti. Il potenziometro R3, il deviatore S1, il pulsante P1 e il diodo led DL1, vanno fissati sul coperchio del mobile come illustrato in fig. 491.

sottili chiodini che troverete nel kit.

Dopo aver inserito nei rispettivi zoccoli i due **integrati** rivolgendo verso il **relè** la loro tacca di riferimento a **U**, potete fissare sul pannello superiore del mobile (vedi fig.491) la **gemma** cromata per il diodo led e sul pannello centrale il deviatore **S1**, il pulsante **P1** e il potenziometro **R3**, del quale dovete accorciare il perno per evitare di ritrovarvi con una **manopola** troppo distanziata dal pannello.

Sul retro del mobile praticate un foro per entrare con i due fili della tensione di alimentazione e per far fuoriuscire i tre fili **C-B-A** del relè.

Dopo aver fissato il circuito stampato sul piano del mobile con due viti autofilettanti, collegate i terminali a spillo a tutti i componenti applicati sui pannelli del mobile, utilizzando dei sottili fili di rame isolato in plastica.



**Fig.490** Fissate il circuito stampato sulla base del mobile per mezzo di due viti autofilettanti e di un distanziatore plastico previsto di base autoadesiva.

Per collaudare questo temporizzatore, basta collegare il morsetto a **2 poli** ad un alimentatore in grado di fornire la tensione stabilizzata di **12 volt**, facendo attenzione a non invertire il filo **positivo** con quello **negativo**.

Premendo il pulsante **P1**, vedrete subito **accendersi** il diodo led **DL1** a conferma che il **relè** si è **eccitato**.

Trascorso il **tempo** che avrete prefissato tramite la posizione del deviatore **S1** e la rotazione della manopola posta sul potenziometro **R3**, vedrete **spegnersi** il diodo led **DL1** a conferma che il relè si è **diseccitato**.

Se sentite il relè **eccitarsi** ma **non** vedrete il diodo led accendersi, avrete sicuramente invertito i due fili sui terminali **A-K**.

### REALIZZAZIONE PRATICA 2° Temporizzatore

Per realizzare il temporizzatore per **tempi lunghi** dovete richiederci il kit siglato **LX.5045**, perchè diversi sono sia il circuito stampato che la disposizione dei componenti (vedi fig.488).

Come per il precedente circuito, dovete iniziare il montaggio inserendo nello stampato gli **zoccoli** per gli integrati **IC1-IC2-C3**.

Dopo averne saldati i piedini dal lato opposto del circuito stampato, potete inserire le **resistenze**.

Montate quindi il **diodo** al silicio **DS1** rivolgendo verso il transistor **TR1** il lato del suo corpo contornato da una **fascia bianca** e i condensatori **poliestere** dopo averne verificato la capacità.

Vicino al diodo **DS1** collocate il condensatore elettrolitico **C8**, inserendo il suo terminale **positivo** nel foro contrassegnato da un **+** e, accanto a questo, il transistor **TR1** rivolgendo la **parte piatta** del suo corpo verso l'elettrolitico **C8**.

Per completare il montaggio, inserite il **relè**, poi la **morsettiera** a **3 poli** che fa capo ai contatti del relè e quella a **2 poli** utile per entrare con i **12 volt** della tensione di alimentazione.

Nei fori ai quali andrebbero collegate le estremità dei fili che giungono dal pulsante **P1**, dal deviatore **S1**, dal potenziometro **R3** e dal diodo led **DL1**, inserite i **chiodini** capifilo che troverete nel kit.

Dopo aver innestato nei rispettivi zoccoli i tre **integrati** rivolgendo la loro tacca di riferimento a **U** verso il **relè**, potete fissare nel pannello superiore del



Fig.491 Ecco come si presentano i due temporizzatori dopo aver fissato sul coperchio del mobile il potenziometro, il deviatore, il pulsante e il diodo led. I pannelli di alluminio vanno fissati sul coperchio del mobile con un po' di collante cementatutto.

mobile la **gemma** cromata per il diodo led e nel pannello centrale il deviatore **S1**, il pulsante **P1** e il potenziometro **R3**, dopo aver provveduto ad accorciarne il perno per evitare che la **manopola** sia troppo distanziata dal pannello.

Sul retro del mobile praticate un foro per entrare con i due fili della tensione di alimentazione e anche per far fuoriuscire i tre fili **C-B-A** del relè.

Dopo aver fissato il circuito stampato sul piano del mobile con due viti autofilettanti, collegatene i terminali a spillo ai componenti applicati sui pannelli del mobile, utilizzando dei sottili fili di rame isolato in plastica.

Per collaudare questo temporizzatore basta collegare il morsetto a **2 poli** ad un alimentatore in grado di fornire la tensione stabilizzata di **12 volt**, facendo attenzione a non invertire il filo **positivo** con quello **negativo**.

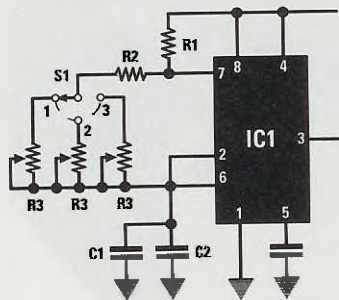
Premendo il pulsante **P1** vedrete subito **accendersi** il diodo led **DL1** a conferma che il relè si è **eccitato**.

Poichè il relè rimarrà **eccitato** per tempi **lungissimi**, per non dover attendere delle **ore** prima che si spenga il diodo led, potete agire sul deviatore **S1** portandolo sulla posizione **A** che, come vi abbiamo spiegato, riduce il tempo totale di ben **256 volte**.

Anche nel caso di questo temporizzatore, se sentirete il relè **eccitarsi** e non vedrete **accendersi** il diodo led **DL1**, dovrete invertire i due fili sui terminali **A-K** di quest'ultimo.

#### CONCLUSIONE

Dopo avervi spiegato come si progetta un temporizzatore con un integrato **NE.555** e con uno o due **divisori**, ora potete divertirvi a variare le **capacità**



**Fig.492** Se vi serve un temporizzatore con dei tempi fissi e molto precisi, potete sostituire il potenziometro R3 con dei trimmer che tarerete esattamente sul tempo richiesto. Selezionate il trimmer richiesto tramite il commutatore rotativo S1.

dei condensatori e poi a calcolare i **tempi di eccitazione** del relè.

Se poi sostituite il potenziometro R3 da **470.000 ohm** con uno da **100.000 ohm**, riuscirete a ridurre il **solo tempo massimo** di **4,7 volte**, quindi la vostra **scala graduata** avrà una risoluzione maggiore, facilitando l'impostazione del temporizzatore rispetto a quella che si otterrebbe utilizzando un potenziometro da **470.000 ohm**.

Se vi servono delle temporizzazioni di elevata precisione, vi consigliamo di modificare lo schema come visibile in fig.492, collegando la resistenza R2 al cursore di un commutatore rotativo (vedi S1), che si commuterà su dei trimmer di diverso valore ohmico, che potrete tarare fino ad ottenere l'esatto tempo desiderato.

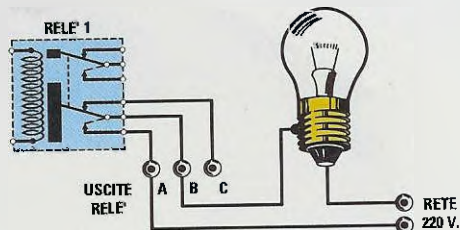
### I CONTATTI D'USCITA del RELÈ

I contatti d'utilizzo dei relè sono indicati nello schema elettrico con le lettere **A-B-C**.

Se desiderate tenere **accesi** per un tempo prefissato una lampada, un ventilatore o una radio, dovete utilizzare i due contatti **A-B** (vedi fig.493).

I due contatti **B-C** possono essere utilizzati solo per ottenere una funzione **inversa**, cioè **accendere** una lampada, un ventilatore o una radio, trascorso il tempo prefissato.

**Nota** = Poichè normalmente si utilizzano le due sole uscite **A-B**, potrete far uscire dal mobile solo que-



**Fig.493** Anche se sul circuito stampato abbiamo inserito per l'uscita del relè una morsettiera a 3 poli, le uscite da utilizzare sono sempre quelle indicate A-B. Quando il relè si ecciterà, i suoi contatti A-B si cortocircuiteranno internamente.

sti due fili. Se utilizzate il relè per alimentare delle apparecchiature collegate alla tensione di rete dei **220 volt**, non lasciate mai questi fili **scoperti**, ma **isolateli** con un giro di nastro isolante per evitare di prendere una **scossa elettrica** se, inavvertitamente, li toccherete con le mani.

### COSTO di REALIZZAZIONE

Costo di tutti i componenti necessari per la realizzazione del **1° temporizzatore** siglato **LX.5044** (vedi fig.486) completo di circuito stampato ed escluso il solo **mobile**

Lire 28.500 Euro 14,72

Costo del solo circuito stampato **LX.5044**

Lire 5.800 Euro 3,0

Costo di tutti i componenti necessari per la realizzazione del **2° temporizzatore** siglato **LX.5045** (vedi fig.489) completo di circuito stampato ed escluso il solo **mobile**

Lire 31.000 Euro 16,0

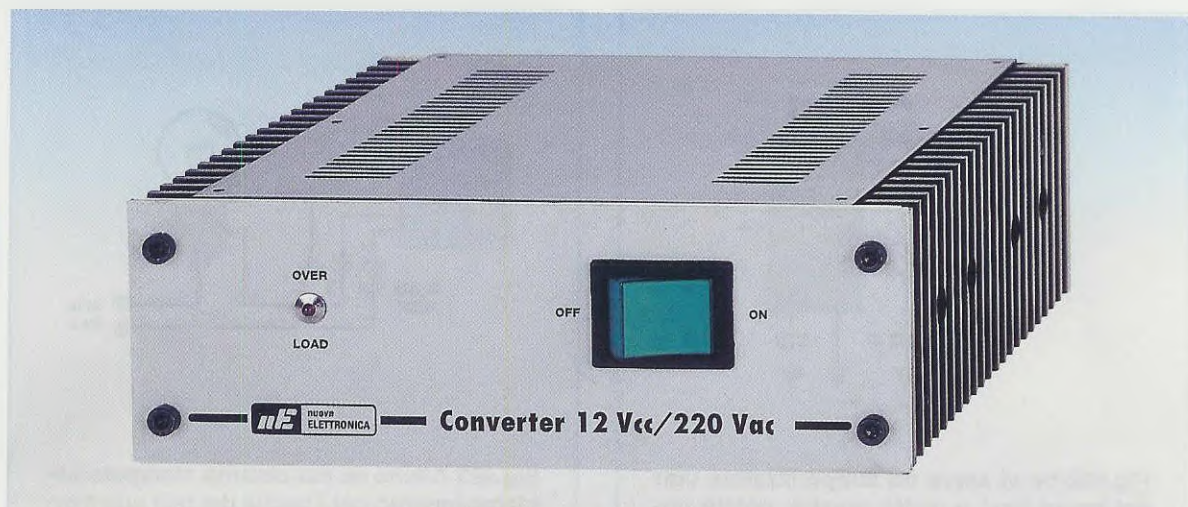
Costo del solo circuito stampato **LX.5045**

Lire 6.300 Euro 3,25

Costo del **mobile** plastico **MO 5044** (vedi fig.491) idoneo per entrambi i temporizzatori, completo di due mascherine in alluminio forate e serigrafate

Lire 16.500 Euro 8,52

Tutti i prezzi sono già comprensivi di **IVA**.



# INVERTER da 12 volt CC

Probabilmente vi starete chiedendo a che cosa può servire un **inverter** in grado di convertire una tensione **continua** di **12 volt** in una tensione **alternata** di **220 volt**.

Ad esempio, chi ha una **roulotte** potrà andare in campeggio in piena libertà, perché con una batteria d'auto potrà alimentare qualsiasi elettrodomestico progettato per una tensione di **220 volt**.

Chi utilizza i **pannelli solari** per caricare le batterie da **12 volt**, potrà convertire questa tensione in una tensione **alternata** di **220 volt** che potrà poi utilizzare per alimentare delle lampade o un televisore.

Chi ha un **computer** sa che se viene a mancare la tensione di rete anche per pochi secondi, si perdono tutti i files sui quali si sta lavorando.

Utilizzando questo inverter, il computer **non** si spegnerà anche se verrà a mancare la tensione di rete e voi potrete continuare a lavorare indisturbati.

Questi sono solo alcuni esempi sull'utilizzo di questo **inverter**, ma basta spremere un po' le meningi per trovare tante altre applicazioni.

Iniziamo subito col dirvi che dall'uscita di questo inverter esce un'onda **quadra** di forma particolare (vedi fig.1) con una **frequenza** di **50 Hz** e chi sta pensando che questa forma d'onda non può essere idonea ad alimentare circuiti progettati per una tensione **sinusoidale**, è in errore.

Un'onda **quadra** di questo tipo si può tranquillamente utilizzare per alimentare radio, computer, televisori, ecc. perché come si sa, una qualsiasi tensione **alternata** che entra sul **primario** di un trasformatore, viene prelevata dai suoi **secondari** per essere poi convertita in una tensione **continua** con dei **diodi** o con dei **ponti raddrizzatori**.

A riprova di ciò, se avrete modo di controllare i **Gruppi di Continuità** venduti per alimentare i **computer** quando viene a mancare la tensione di rete, noterete che anche da questi fuoriesce un'onda **quadra** che spesso è solo stabilizzata in **tensione**, ma non in **frequenza**.

Dal nostro **inverter** fuoriesce invece una tensione **stabilizzata** sia in **tensione** sia in **frequenza**.

Precisiamo che questo **inverter** può essere adoperato anche per alimentare dei ventilatori o qualsiasi altro piccolo elettrodomestico, purché non assorbano più di **160 watt**.

Osservando in fig.1 la forma d'onda che esce da questo inverter, ci si accorge subito che la semionda **positiva** prima di passare a quella **negativa** e viceversa, viene tenuta in **pausa** per un breve tempo di **2,5 millisecondi**.

Poiché il tempo della semionda **positiva** e quello della semionda **negativa** è di **7,5 millisecondi**,

sommando a questi i tempi di **pausa** si ha un **ciclo completo** ogni:

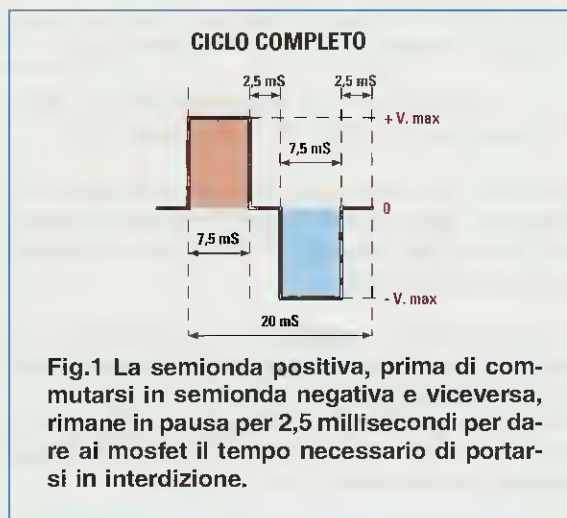
$$7,5 + 2,5 + 7,5 + 2,5 = 20 \text{ millisecondi}$$

che corrispondono a una esatta **frequenza** di:

$$(1 : 20) \times 1.000 = 50 \text{ hertz}$$

Il **rendimento** di questo inverter si aggira sull'**80%**, pertanto se sulla sua uscita colleghiamo un carico che assorbe **60 watt**, l'inverter assorbirà dalla batteria **72 watt**, se invece colleghiamo un carico di **100 watt**, l'inverter assorbirà dalla batteria **120 watt**, mentre se colleghiamo un carico di **150 watt** l'inverter assorbirà dalla batteria **180 watt**.

Con un assorbimento di **72 watt** l'inverter assorbirà dalla batteria  $72 : 12 = 6$  amper circa.



## a 220 volt AC 50 Hertz

Alimentando questo inverter con una tensione continua di 12 volt fornita da una batteria, noi possiamo prelevare dalla sua uscita una tensione alternata di 220 volt 50 hertz che possiamo utilizzare per alimentare un computer, un televisore o qualsiasi altro circuito elettronico che non assorba una potenza maggiore di 160 watt.



Fig.2 Nella foto riportata nella pagina di sinistra potete vedere il pannello frontale del mobile dell'inverter. Nella foto qui sopra potete invece vedere il retro di questo mobile. Sul pannello posteriore vanno fissati la presa d'uscita dei 220 volt, le due bocche di entrata dei 12 volt CC e il portafusibile.

Con un assorbimento di **120 watt** l'inverter assorbirà dalla batteria **120 : 12 = 10 amper** circa.

Con un assorbimento di **180 watt** l'inverter assorbirà dalla batteria **180 : 12 = 15 amper** circa.

Va sottolineato che più la tensione della batteria si abbassa, **più** aumenta l'**assorbimento** di corrente dell'inverter per ottenere in uscita una tensione di **220 volt stabilizzati**.

Se alimentiamo l'**inverter** con una batteria da **60 Ah** (amperora) e assorbiamo circa **6 amper**, la batteria si scaricherà in circa **10 ore**.

Se invece assorbiamo **10 amper** si scaricherà in circa di **6 ore**, mentre se assorbiamo **15 amper** questa si scaricherà in circa **4 ore**.

### SCHEMA ELETTRICO

Guardando lo schema elettrico riportato in fig.3, si può notare che questo **inverter** è composto da **due** distinti **stadi**.

Il **primo**, formato dall'integrato **UC.3846** (vedi **IC1**) e dai quattro mosfet di potenza siglati **IRFP.150** (vedi **MFT1-MFT2-MFT3-MFT4**), viene utilizzato per ottenere una tensione **continua** stabilizzata di **294 volt**, mentre il **secondo** che utilizza quattro mosfet di potenza siglati **2SK.2150** (vedi **MFT5-MFT6-MFT7-MFT8**) viene utilizzato per convertire la tensione **continua** fornita dal primo stadio in una tensione **alternata** di **220 volt - 50 Hz**.

A prima vista lo schema può risultare complesso e poco comprensibile, ma se seguirete la nostra descrizione scoprirete che oltre a risultare semplice è anche molto istruttivo, perché finalmente capirete come funziona un **inverter CC/AC**.

Iniziamo la descrizione dall'integrato **IC1** che provvede a pilotare in **PWM** (**Pulse Width Modulation**) le coppie dei mosfet di potenza **MFT1-MFT2** e **MFT3-MFT4** che si trovano collegate sui suoi piedini d'uscita **14-11**.

Poiché dal piedino **11** fuoriesce un'onda quadra sfasata di **180 gradi** rispetto a quella che fuoriesce dal piedino **14**, le due coppie di mosfet di potenza si comportano come **interruttori** che si chiudono e si aprono in opposizione di fase.

Quando conduce la coppia dei mosfet **MFT1-MFT2** non conducono i due mosfet **MFT3-MFT4**, e quando conduce la coppia dei mosfet **MFT3-MFT4** non conducono i due mosfet **MFT1-MFT2**.

Dall'avvolgimento **secondario** di **T1**, che ha un numero di spire maggiori rispetto al suo **primario**, si

preleva una tensione di **picco** di circa **350 volt** che viene raddrizzata dai diodi **DS5-DS6** e **DS7-DS8** e livellata dal condensatore elettrolitico **C15**.

Facciamo notare che la **presa centrale** del secondario del trasformatore **T1** non risulta collegata a **massa**, bensì ai diodi **DS3-DS4** collegati sui **Drain** dei mosfet **MFT1-MFT2** e **MFT3-MFT4**.

Questi diodi, raddrizzando i picchi di **extratensione**, forniscono una tensione **continua** che **sommata** alla tensione già raddrizzata dai diodi **DS5-DS6** e **DS7-DS8** ci permette di aumentare il **rendimento** dell'inverter.

A titolo informativo sappiate che questo trasformatore, provvisto di **nucleo in ferrite**, ha un **primario** composto da **10 spire** con presa **centrale** e un avvolgimento **secondario** composto da **400 spire** sempre con presa **centrale**.

L'integrato **IC1** provvede a **stabilizzare** la tensione **continua** sui **294 volt** anche se la tensione della batteria scende a valori **inferiori** ai **12 volt** e anche se varia l'assorbimento del carico in uscita. Pertanto noi preleveremo sempre dall'uscita di questo **inverter** una tensione **alternata stabilizzata** di **220 volt**.

La frequenza dell'onda quadra che fuoriesce dai piedini **11-14** di **IC1** è di circa **30 kilohertz** e questo valore si ottiene applicando tra il piedino **8** e la massa un condensatore da **3.900 pF** (vedi **C6**) e tra il piedino **9** e la massa una resistenza da **10.000 ohm** (vedi **R8**).

A **stabilizzare** sul valore richiesto di **294 volt** la tensione d'uscita sul condensatore elettrolitico **C15** provvede il piedino **6** di **IC1**.

Questo piedino risulta infatti collegato, tramite un partitore resistivo composto dalle tre resistenze **R1-R9-R10**, alla tensione già raddrizzata e livellata presente sul condensatore elettrolitico **C15**, che verrà confrontata con una tensione di riferimento interna all'integrato **IC1**.

Se la tensione in uscita dovesse **aumentare** oltre i richiesti **294 volt**, l'integrato **IC1** restringerà subito il **duty-cycle** dell'onda quadra che pilota i quattro mosfet **MFT1-MFT2** e **MFT3-MFT4** e automaticamente la tensione scenderà sul valore richiesto.

Se la tensione in uscita dovesse **scendere** sotto i **294 volt**, perché la batteria si sta scaricando, l'integrato **IC1** allargherà il **duty-cycle** dell'onda quadra e automaticamente la tensione salirà sul valore richiesto.

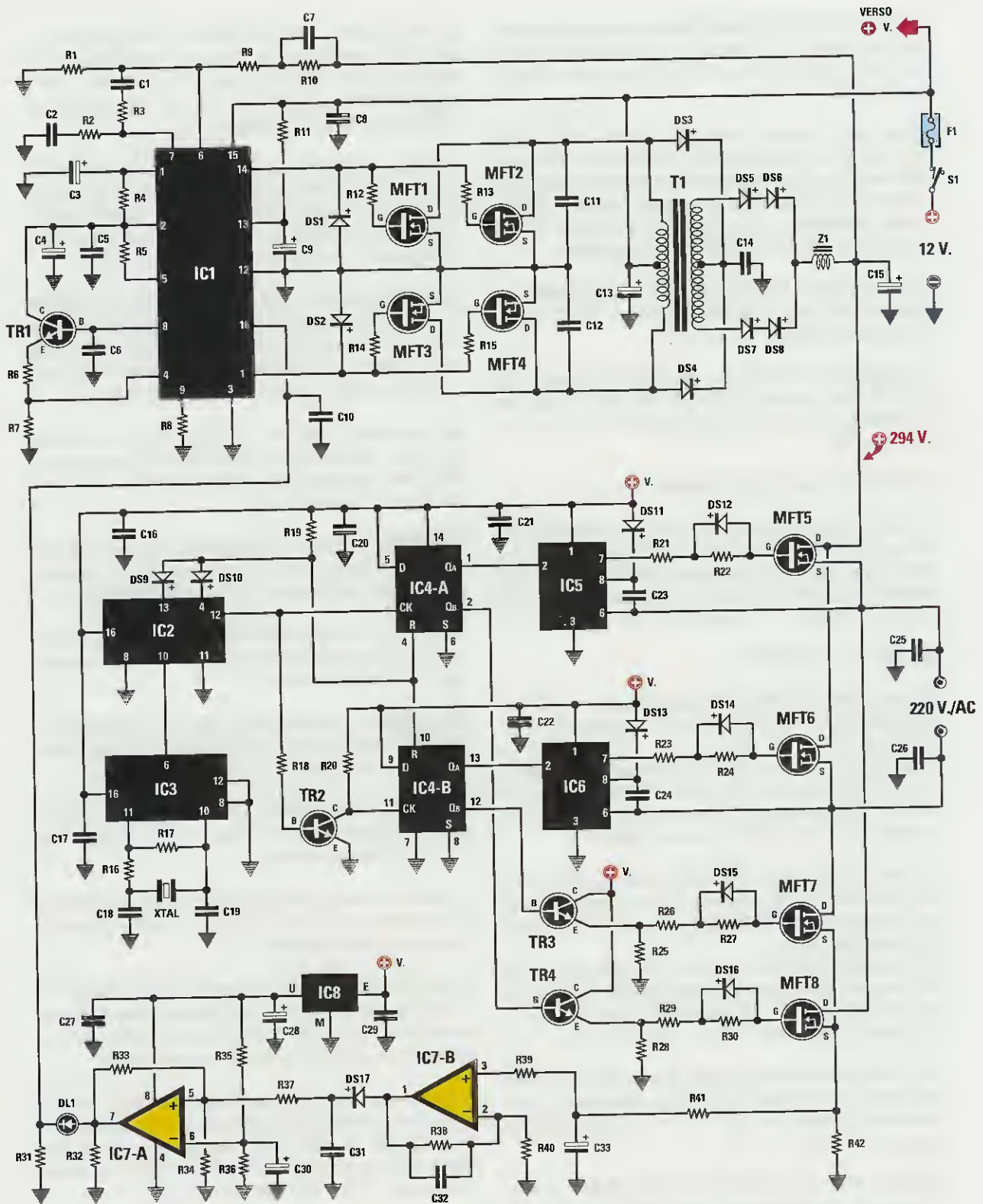


Fig.3 Schema elettrico del converter CC/AC. La lista componenti è nella pagina successiva.



In questo stadio risulta **critica** la resistenza **R9** perché è questa che determina il valore della tensione che si vuole prelevare dall'uscita del convertitore **CC/CC**.

Dopo aver chiarito che questo stadio viene utilizzato solo per ottenere una tensione **continua** di **294 volt**, possiamo passare alla descrizione del secondo stadio che provvede a convertire questa tensione **continua** in una tensione **alternata** di **220 volt** e con un'esatta frequenza di **50 hertz**.

L'integrato **IC3**, un normale C/Mos tipo **4060**, viene utilizzato in questo circuito come stadio **oscillatore** e **divisore** per **128**.

Collegando sui piedini **11-10** di **IC3** un quarzo da **3,2768 MHz**, pari a **3.276.800 Hz**, dal suo piedino d'uscita **6** fuoriesce un'onda quadra con una **frequenza** di:

$$3.276.800 : 128 = 25.600 \text{ hertz}$$

Questa frequenza giunge sul piedino d'ingresso **10** del secondo integrato indicato **IC2**, un C/Mos tipo **4040**, che provvede a dividere i **25.600 Hz** per **512 volte**, quindi dal suo piedino d'uscita **12** fuoriuscirà un'onda quadra con una **frequenza** di:

$$25.600 : 512 = 50 \text{ hertz}$$

Questa frequenza di **50 Hz** viene applicata sul piedino **CK** (piedino **3**) del primo flip-flop tipo **D** siglato **IC4/A**.

L'uscita **QA** (piedino **1**) viene utilizzata per pilotare, tramite l'integrato **IC5**, il mosfet **MFT5**, mentre l'uscita **QB** (piedino **2**) viene utilizzata per pilotare tramite il transistor **TR4** il mosfet **MFT8**.

La stessa frequenza di **50 Hz** viene applicata anche sul piedino **CK** (piedino **11**) del secondo flip-flop tipo **D** siglato **IC4/B**, ma **sfasata** di **180 gradi** dal transistor **TR2**.

L'uscita **QA** (piedino **13**) viene utilizzata per pilotare, tramite l'integrato **IC6**, il mosfet **MFT6**, mentre l'uscita **QB** (piedino **12**) viene utilizzata per pilotare tramite il transistor **TR3** il mosfet **MFT7**.

Per farvi capire come questi quattro mosfet provvedono a convertire una tensione **continua** in una tensione **alternata** di **220 volt**, in fig.5 li abbiamo disegnati a **ponte**.

Quando sull'ingresso **CK** del flip-flop **IC4/A** giunge il fronte di salita dell'onda quadra dei **50 Hz**, l'uscita **QA** si commuta a **livello logico 1**, mentre l'uscita opposta **QB** si commuta a **livello logico 0**.

Poiché sull'ingresso **CK** del secondo flip-flop **IC4/B**

giunge un'onda quadra sfasata di **180 gradi**, le sue uscite si commutano su un **livello logico inverso** rispetto al primo flip-flop, quindi l'uscita **QA** si commuta a **livello logico 0** e l'uscita opposta **QB** si commuta a **livello logico 1**.

Quando sul piedino d'uscita **QA** del flip-flop **IC4/A** è presente un **livello logico 1**, si porta in conduzione il solo mosfet **MFT5** e non il mosfet **MFT8**, perché sull'opposta uscita **QB** è presente un **livello logico 0** (vedi fig.5).

Sul piedino d'uscita **QA** del secondo flip-flop **IC4/B** è presente un **livello logico 0**, quindi **non** si porta in conduzione il mosfet **MFT6**, ma si porta invece in conduzione il mosfet **MFT7** perché sull'uscita opposta **QB** è presente un **livello logico 1**.

Se guardate il disegno visibile in fig.6 sarà molto più facile capire come si commutano i quattro mosfet, che per semplicità abbiamo raffigurato come dei semplici **interruttori**.

**1° ciclo** – i mosfet **MFT5-MFT7** risultano **chiusi** e pertanto dalle loro uscite si preleva una semionda **positiva** della durata di **7,5 millisecondi**.

**2° ciclo** – i mosfet **MFT5-MFT7** si **aprono** e mantengono questa condizione per un tempo di **pausa** pari a **2,5 millisecondi**.

**3° ciclo** – i mosfet **MFT6-MFT8** si **chiudono** e pertanto dalle loro uscite si preleva una semionda **negativa** della durata di **7,5 millisecondi**.

**4° ciclo** – i mosfet **MFT6-MFT8** si **aprono** e mantengono questa condizione per un tempo di **pausa** pari a **2,5 millisecondi**.

Trascorsa anche questa **pausa di 2,5 millisecondi**, i quattro cicli visibili in fig.6 si ripetono nuovamente e così all'infinito.

Sulla destra di fig.6 potete vedere i **livelli logici 1-0** che giungono sui **Gate** dei quattro mosfet di potenza e la forma dell'onda **alternata** che preleveremo sui morsetti d'uscita di questo inverter.

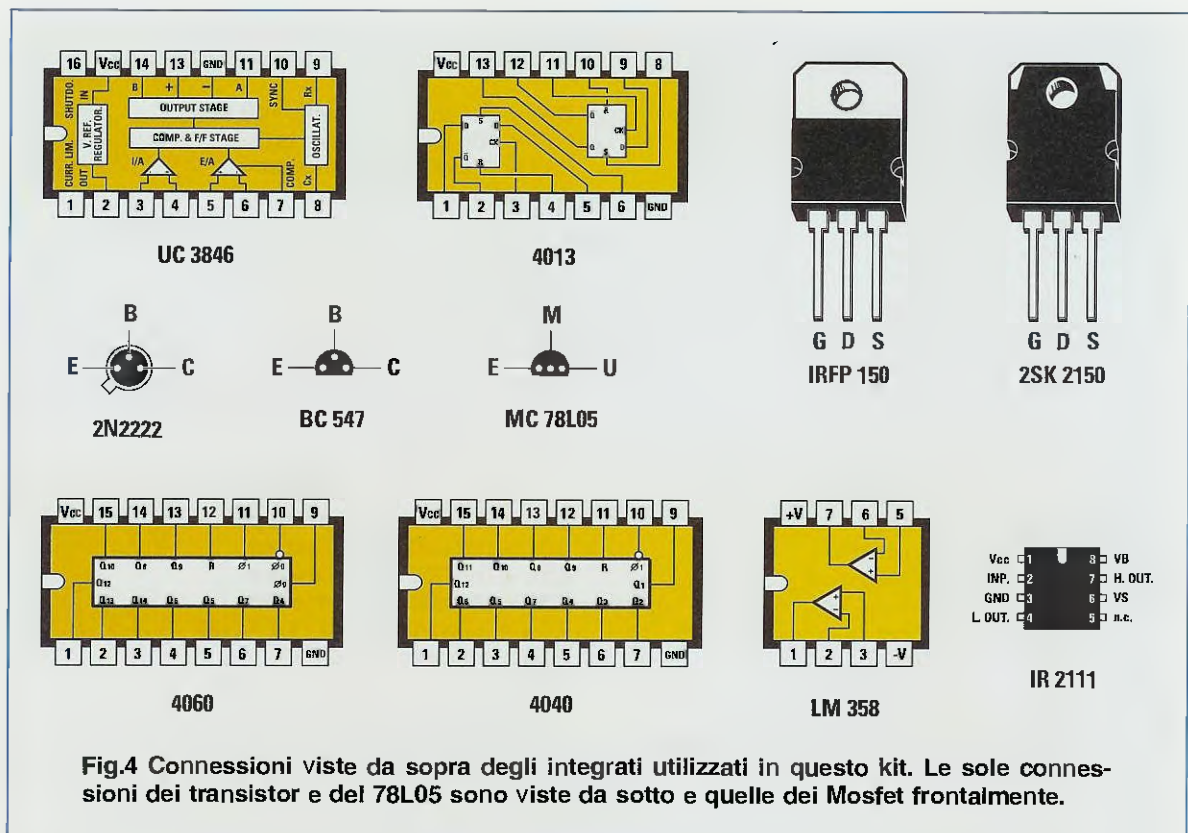
Il tempo di **pausa di 2,5 millisecondi** tra le due semionde si ottiene applicando sui piedini **Reset** dei due flip-flop **IC4/A-IC4/B** una frequenza di **100 hertz** che preleviamo dai diodi **DS9-DS10** collegati sui piedini **13-4** dell'integrato **IC2**.

Vogliamo far presente che questi **2,5 millisecondi di pausa** sono indispensabili per permettere a ogni coppia di mosfet di **aprirsi** prima che l'opposta coppia si **chiuda**.

## ELENCO COMPONENTI LX.1449

R1 = 10.000 ohm	C15 = 100 microF. elettr. 400 volt
R2 = 220 ohm	C16 = 100.000 pF poliestere
R3 = 220 ohm	C17 = 100.000 pF poliestere
R4 = 10.000 ohm	C18 = 56 pF ceramico
R5 = 10.000 ohm	C19 = 56 pF ceramico
R6 = 2.700 ohm	C20 = 100.000 pF poliestere
R7 = 1.000 ohm	C21 = 100.000 pF poliestere
R8 = 10.000 ohm	C22 = 100.000 pF poliestere
R9 = 470.000 ohm	C23 = 470.000 pF poliestere
R10 = 27.000 ohm	C24 = 470.000 pF poliestere
R11 = 33 ohm 1/2 watt	C25 = 4.700 pF ceram. 1.000 volt
R12 = 10 ohm 1/2 watt	C26 = 4.700 pF ceram. 1.000 volt
R13 = 10 ohm 1/2 watt	C27 = 100.000 pF poliestere
R14 = 10 ohm 1/2 watt	C28 = 47 microF. elettrolitico
R15 = 10 ohm 1/2 watt	C29 = 100.000 pF poliestere
R16 = 10.000 ohm	C30 = 10 microF. elettrolitico
R17 = 2,2 Megaohm	C31 = 100.000 pF poliestere
R18 = 10.000 ohm	C32 = 100.000 pF poliestere
R19 = 2.700 ohm	C33 = 10 microF. elettrolitico
R20 = 1.000 ohm	Z1 = impedenza 3 mH (VK 1449)
R21 = 100 ohm	XTAL = quarzo 3,276 MHz
R22 = 10.000 ohm	DS1 = diodo schottky tipo BYW 100
R23 = 100 ohm	DS2 = diodo schottky tipo BYW 100
R24 = 10.000 ohm	DS3 = diodo tipo GI 851
R25 = 680 ohm	DS4 = diodo tipo GI 851
R26 = 100 ohm	DS5 = diodo schottky tipo BYT 800
R27 = 10.000 ohm	DS6 = diodo schottky tipo BYT 800
R28 = 680 ohm	DS7 = diodo schottky tipo BYT 800
R29 = 100 ohm	DS8 = diodo schottky tipo BYT 800
R30 = 10.000 ohm	DS9 = diodo tipo 1N4150
R31 = 220 ohm	DS10 = diodo schottky tipo BYT 800
R32 = 1.000 ohm	DS11 = diodo tipo 1N4150
R33 = 1 Megaohm	DS12 = diodo tipo 1N4150
R34 = 47.000 ohm	DS13 = diodo schottky tipo BYT 800
R35 = 10.000 ohm	DS14 = diodo tipo 1N4150
R36 = 10.000 ohm	DS15 = diodo tipo 1N4150
R37 = 100.000 ohm	DS16 = diodo tipo 1N4150
R38 = 47.000 ohm	DS17 = diodo tipo 1N4150
R39 = 10.000 ohm	DL1 = diodo led
R40 = 10.000 ohm	TR1 = NPN tipo 2N 2222
R41 = 10.000 ohm	TR2 = NPN tipo BC 547
R42 = 0,47 ohm 5 watt	TR3 = NPN tipo BC 547
C1 = 1 microF. poliestere	TR4 = NPN tipo BC 547
C2 = 330.000 pF poliestere	MFT1-MFT4 = mosfet tipo IRFP 150
C3 = 220 microF. elettrolitico	MFT5-MFT8 = mosfet tipo 2SK 2150
C4 = 10 microF. elettrolitico	IC1 = integrato tipo UC 3846
C5 = 100.000 pF poliestere	IC2 = C/Mos tipo 4040
C6 = 3.900 pF poliestere	IC3 = C/Mos tipo 4060
C7 = 3.300 pF poliestere	IC4 = C/Mos tipo 4013
C8 = 100.000 pF poliestere	IC5 = integrato tipo IR 2111
C9 = 10 microF. elettrolitico	IC6 = integrato tipo IR 2111
C10 = 470.000 pF poliestere	IC7 = integrato tipo LM 358
C11 = 100.000 pF pol. 250 volt	IC8 = MC 78L05
C12 = 100.000 pF pol. 250 volt	F1 = fusibile 25 amper
C13 = 4.700 microF. elettrolitico	T1 = trasform. mod. TM 1449
C14 = 1 microF. pol. 100 volt	S1 = interruttore

Nota: se non diversamente specificato, le resistenze utilizzate in questo circuito sono da 1/4 watt.



Senza questa pausa **tutti** i quattro mosfet **condurrebbero** contemporaneamente per pochi **millisecondi** e questo provocherebbe un **cortocircuito**.

Qualcuno potrebbe chiederci come si riesca a ottenere in uscita una tensione **alternata stabilizzata** sul valore di **220 volt** utilizzando una tensione **continua** di **294 volt**.

Come si può vedere in fig.1, per un **ciclo** completo della durata di **20 millisecondi** le due semionde **positive** e **negative** rimangono **attive** per un tempo di  $7,5 + 7,5 = 15$  **millisecondi** e in **pausa** per un tempo di  $2,5 + 2,5 = 5$  **millisecondi**.

Rimanendo le due semionde **attive** per **15 millisecondi** e in **pausa** per **5 millisecondi**, un ciclo completo avrà una durata di **20 millisecondi** e per calcolare i **volt alternati** che si prelevano dai terminali d'uscita si può utilizzare questa formula:

$$VAC = VCC : (\text{tempo totale} : \text{tempo attivo})$$

Quindi, come potete voi stessi constatare, da una tensione continua di **294 volt** si riesce a prelevare in uscita una tensione **alternata** di:

$$294 : (20 : 15) = 220,5 \text{ volt AC}$$

A questo punto dobbiamo spiegarvi a cosa servono i due integrati **IC5-IC6**, i transistor **TR3-TR4** e i due operazionali **IC7/B** e **IC7/A**.

I transistor **TR3-TR4** vengono utilizzati come **driver** per pilotare i due mosfet **MFT7-MFT8** perché le uscite **QB** dei due flip-flop **IC4/A-IC4/B** non sono in grado di fornire la necessaria **corrente** per portarli in conduzione.

Gli integrati **IC5-IC6**, che sono degli **half bridge driver** tipo **IR.2111** in grado di fornire la necessaria corrente, vengono utilizzati solo per pilotare i due mosfet **MFT5-MFT6**.

Ovviamente vi chiederete perché abbiamo usato gli **IR.2111** solo per pilotare i due mosfet **MFT5-MFT6** e non per pilotare i due mosfet **MFT7-MFT8**.

La spiegazione è molto semplice. Infatti, se guardate il disegno in fig.3 noterete che i **Source** dei due mosfet **MFT7-MFT8** risultano collegati a **massa**, quindi per portarli in conduzione è sufficiente applicare sui loro **Gate** un impulso **positivo** di **12 volt** rispetto alla **massa**.

I **Source** dei due mosfet **MFT5-MFT6** risultano invece collegati alla tensione dei **220 volt** che preleviamo dall'uscita dell'inverter, quindi per portarli in conduzione dobbiamo applicare sui loro **Gate** un

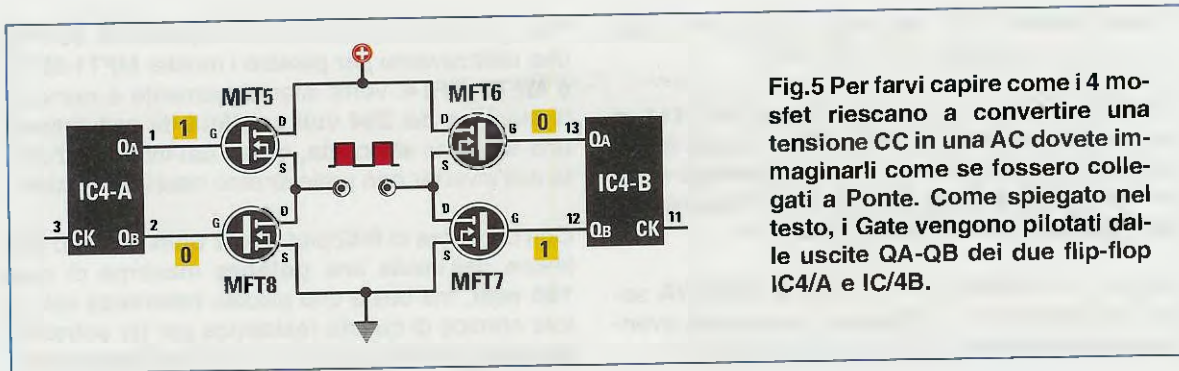


Fig.5 Per farvi capire come i 4 mosfet riescano a convertire una tensione CC in una AC dovete immaginarli come se fossero collegati a Ponte. Come spiegato nel testo, i Gate vengono pilotati dalle uscite QA-QB dei due flip-flop IC4/A e IC4/B.

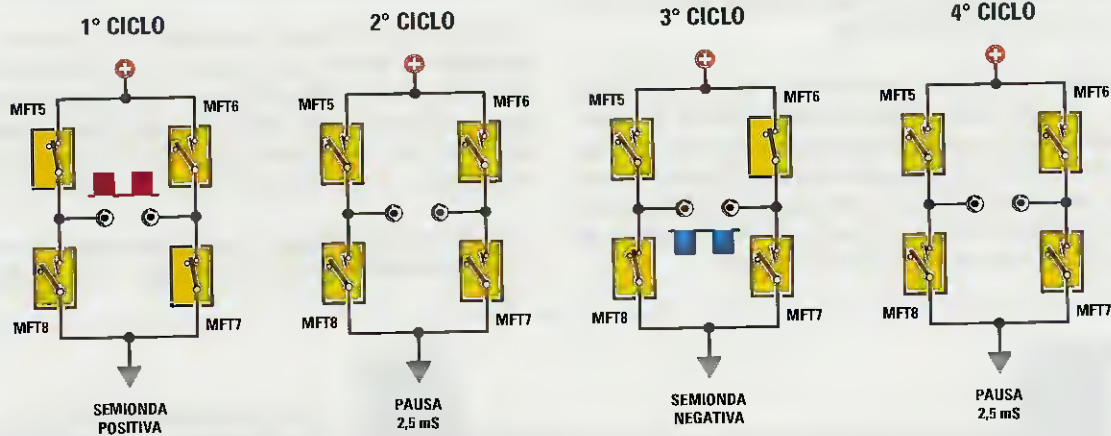


Fig.6 Quando sull'uscita QA del flip-flop IC4/A è presente un livello logico 1 sulla sua opposta uscita QB è presente un livello logico 0. Poiché il secondo flip-flop IC4/B riceve un segnale sfasato di 180°, quando sulla sua uscita QA è presente un livello logico 0 sull'opposta uscita QB è presente un livello logico 1.

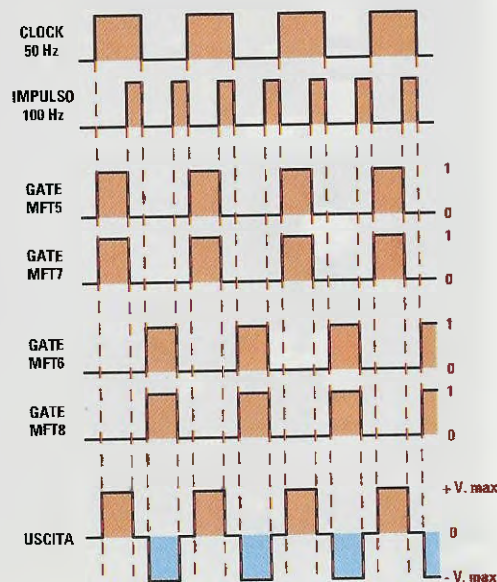
Al primo ciclo condurranno i due mosfet MFT5-MFT7 che ci forniranno in uscita una semionda Positiva.

Al secondo ciclo avremo una pausa di 2,5 millisecondi, quindi dai quattro mosfet non fuoriuscirà nessuna tensione.

Al terzo ciclo condurranno i due mosfet MFT6-MFT8 che ci forniranno in uscita una semionda Negativa.

Al quarto ciclo avremo una pausa di 2,5 millisecondi, quindi dai quattro mosfet non fuoriuscirà nessuna tensione.

Questi 4 cicli, ripetendosi all'infinito, ci permettono di prelevare dalle uscite dei mosfet un'onda quadra composta da una semionda Positiva e una Negativa come visibile nel disegno riportato sulla destra.



impulso **positivo** che raggiunga, rispetto alla **mas-**  
**sa**, un valore di  $220 + 12 = 232$  volt.

Collegando i piedini **6** degli integrati **IR.2111** ai **Source** dei due mosfet **MFT5-MFT6**, questi faranno uscire dai piedini **7** un impulso **positivo** di **12 volt** maggiore rispetto alla tensione presente sui loro **Source**, cioè  $12 + 220 = 232$  volt.

Gli ultimi due operazionali siglati **IC7/B-IC7/A** sono stati utilizzati per proteggere l'inverter da eventuali **sovraccarichi** o imprevisti **cortocircuiti**.

Infatti, più **aumenta** la corrente che viene assorbita dall'inverter, più **aumenta** la caduta di tensione ai capi della resistenza **R42** collegata ai due **Source** dei mosfet **MFT7-MFT8**.

Quando dall'inverter assorbiamo più di **0,73 amper**, ai capi della resistenza **R42** si trova una tensione maggiore di **0,33 volt** e automaticamente sul piedino d'uscita **7** dell'operazionale **IC7/A** si ritrova una tensione di circa **5 volt** che oltre a far accendere il diodo led **DL1** raggiunge anche il piedino **16** di **IC1** bloccando il suo funzionamento.

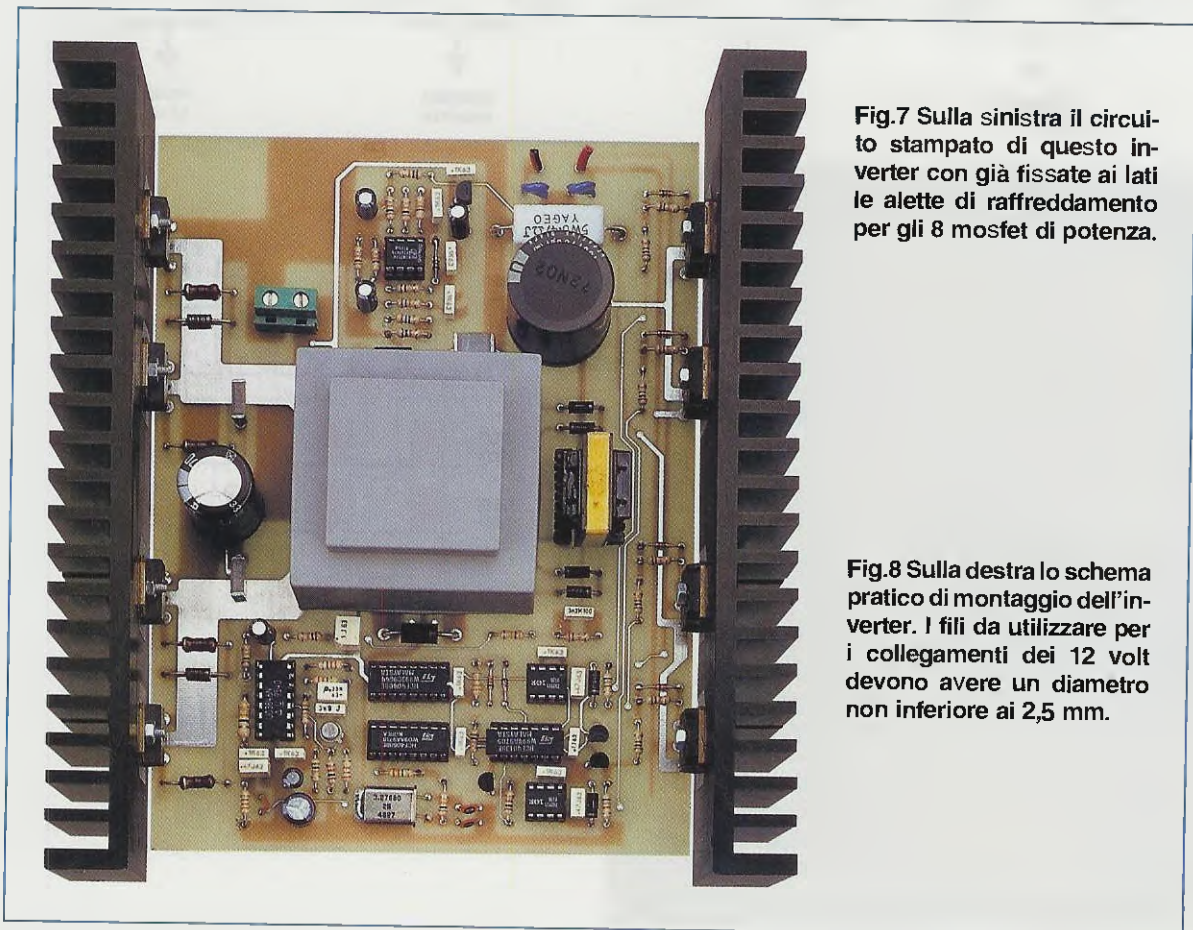
Non generando più **IC1** l'onda quadra di **30 KHz** che utilizzavamo per pilotare i mosfet **MFT1-MFT2** e **MFT3-MFT4**, verrà istantaneamente a mancare la tensione dei **294 volt continui** da convertire in una tensione **alternata**, quindi dai morsetti d'uscita dell'inverter non preleveremo nessuna tensione.

Con un valore di **R42** pari a **0,47 ohm** potremo prelevare dall'uscita una **potenza** massima di circa **160 watt**, ma basta una piccola **tolleranza** sul valore ohmico di questa resistenza per far entrare in **protezione** l'inverter su una potenza leggermente **minore** o **maggiore**.

### REALIZZAZIONE PRATICA

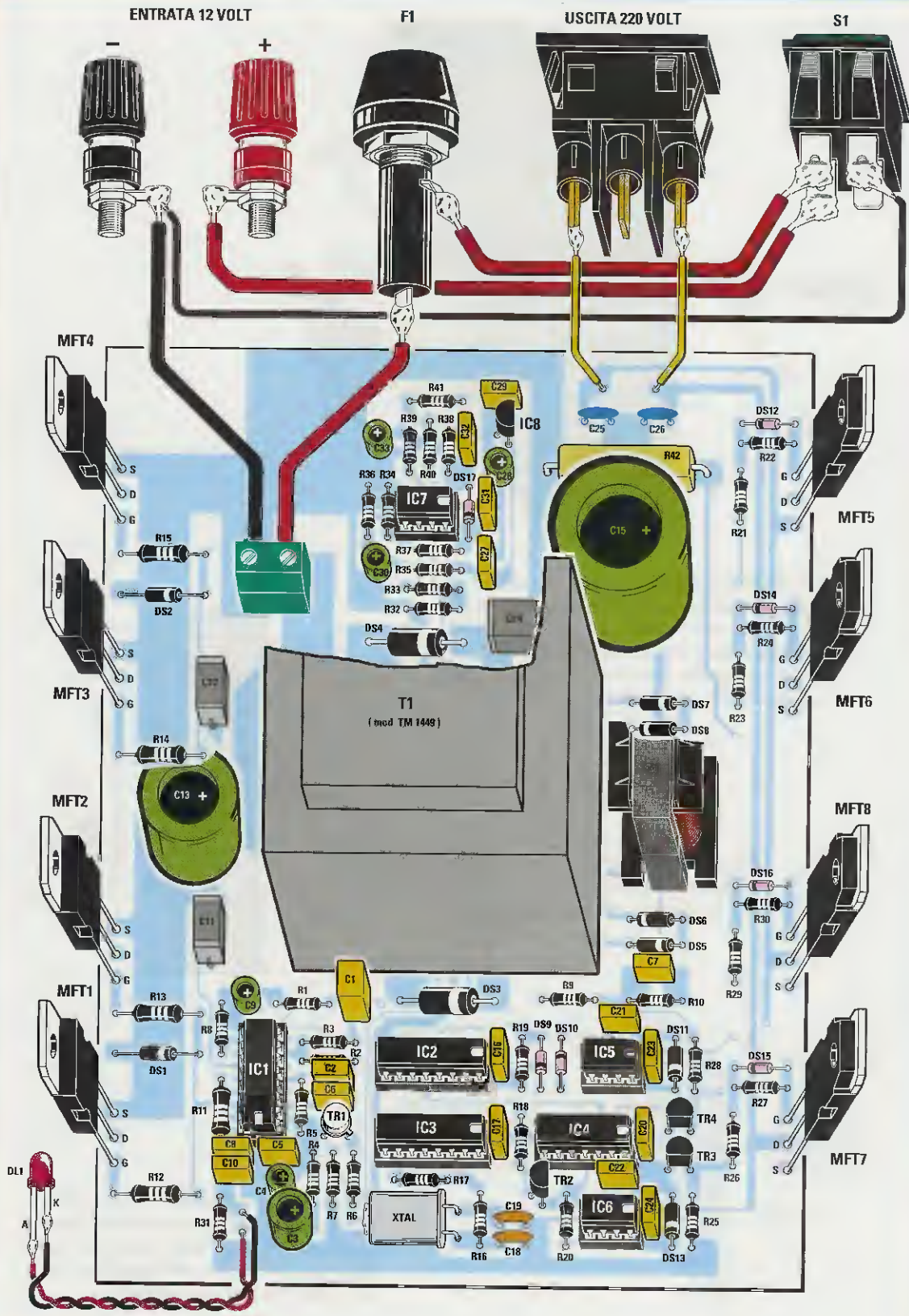
Anche se ci sono molti componenti da montare, vi accorgete che la realizzazione dell'inverter non presenta alcuna difficoltà e se seguirete attentamente tutte le nostre istruzioni, possiamo assicurarvi che a montaggio completato vi ritroverete sull'uscita una **tensione di 220 volt - 50 hertz**.

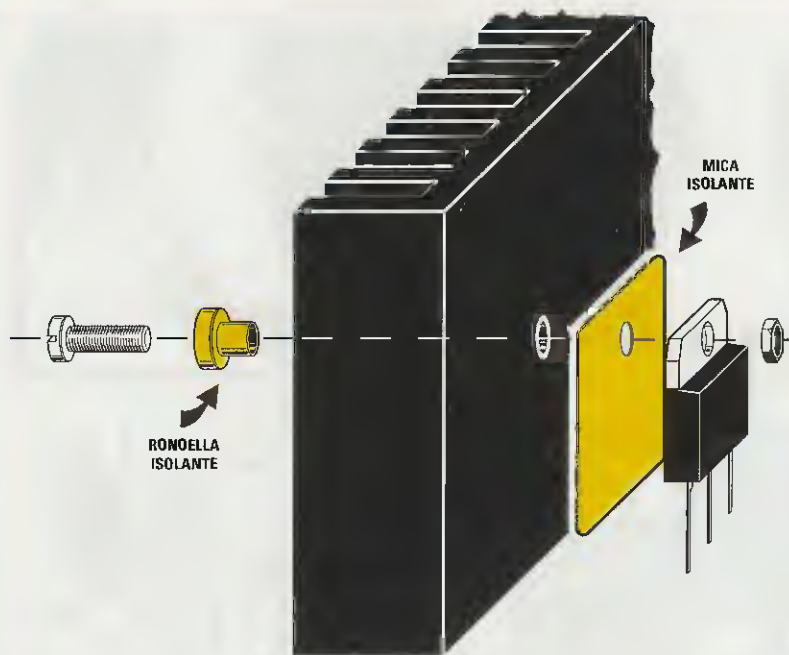
In fig.8 trovate il disegno pratico completo con tutti i componenti in prospettiva e sul circuito stam-



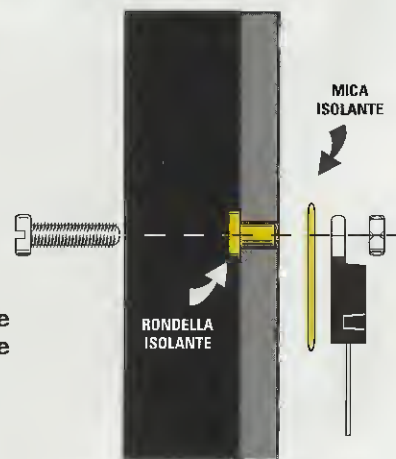
**Fig.7** Sulla sinistra il circuito stampato di questo inverter con già fissate ai lati le alette di raffreddamento per gli 8 mosfet di potenza.

**Fig.8** Sulla destra lo schema pratico di montaggio dell'inverter. I fili da utilizzare per i collegamenti dei 12 volt devono avere un diametro non inferiore ai 2,5 mm.

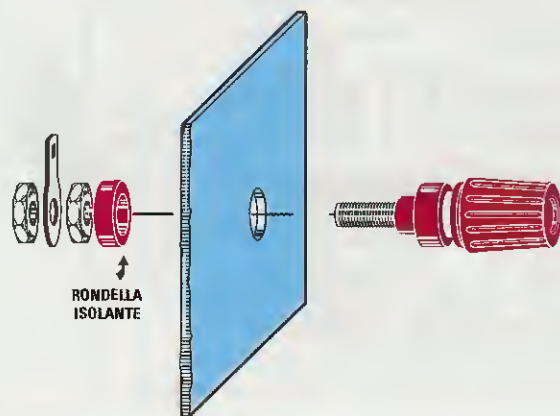




**Fig.9** Tutti i mosfet devono essere fissati alle alette di raffreddamento interponendo tra il loro corpo e il metallo dell'aletta la mica isolante inserita nel kit. Anche la vite di fissaggio va isolata con una rondella di plastica per evitare cortocircuiti.



**Fig.10** Nel disegno a destra potete vedere l'aletta sezionata con la rondella isolante per la vite già inserita nel foro.



**Fig.11** Prima di fissare le morsettiere d'ingresso al pannello posteriore, dovete sfilare dal loro corpo la rondella isolante che poi inserirete sul retro del pannello metallico.

potete troverete un eloquente disegno **serigrafico** con le **sagome** di ogni componente e le loro **sigle**.

Potete iniziare il montaggio inserendo sullo stampato tutti gli **zoccoli** per gli integrati. Dopo aver saldato tutti i loro piedini alle sottostanti piste in rame, vi consigliamo di effettuare un accurato controllo, perché spesso ci si dimentica di saldare un **solo** piedino oppure si **cortocircuitano** con una esagerata goccia di stagno due piedini adiacenti.

Completata questa operazione potete inserire tutte le **resistenze** controllando le loro **fasce di colore** onde evitare di inserire sullo stampato un valore ohmico diverso dal richiesto.

Dopo le resistenze potete inserire tutti i **diodi** al silicio, che hanno sigle e dimensioni diverse e corpo in plastica oppure in vetro.

Quando inserite questi **diodi** dovete rispettare la loro **polarità** e nel disegno pratico di fig.8 potete vedere da quale lato va rivolta la **fascia bianca** oppure la **fascia nera** stampigliata sui loro corpi. Prima di infilare nel circuito stampato i diodi **DS3-DS4**, dovete ripiegare a **L** con un paio di pinze i loro **terminali** che hanno un diametro di **1,5 mm**.

Proseguendo nel montaggio inserite tutti i **condensatori** al **poliestere**, tre dei quali (vedi **C11-C12-C14**) non sono racchiusi come gli altri in un contenitore plastico.

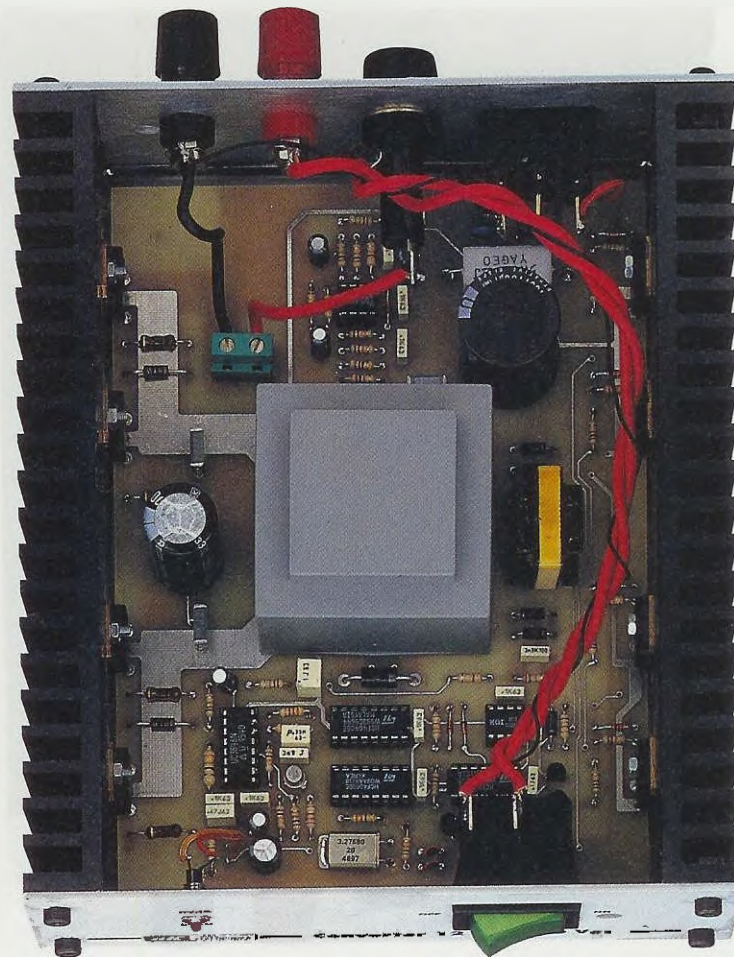
Sul corpo di questi condensatori antinduttivi, le sigle della capacità sono un po' equivoche, quindi, per maggior precisione, le segnaliamo di seguito:

$\mu 1$  indica **0,1 microfarad**

$1\mu$  indica **1 microfarad**

Vicino al **quarzo** inserite i due condensatori **cera-**

**Fig.12** Dopo aver fissato sulle due alette di raffreddamento il pannello frontale e quello posteriore, potrete applicare il fondo e il coperchio del mobile (vedi fig.1).





micì C18-C19 da 56 pF e vicino all'uscita dei 220 volt inserite i due ceramici di colore blu da 4.700 pF siglati 472 - 1 KV lavoro.

Per ultimi montate i condensatori elettrolitici rispettando la polarità +/- dei due terminali.

Normalmente sui loro corpi è segnalata la sola polarità **negativa** con una I posta in verticale.

Dopo gli elettrolitici potete inserire l'integrato IC8 rivolgendo la parte **piatta** del suo corpo verso destra, quindi inserite il transistor TR2 rivolgendo la parte **piatta** del suo corpo sempre verso destra e i due transistor TR3-TR4 rivolgendo la parte **piatta** del loro corpo verso il basso, come visibile in fig.8. Per il solo transistor TR1 che ha corpo **metallico** la piccola **tacca** che sporge dal suo corpo va rivolta verso la resistenza R6.

Quando inserite questi transistor tenete i loro corpi distanziati dal circuito stampato di circa 4-5 mm.

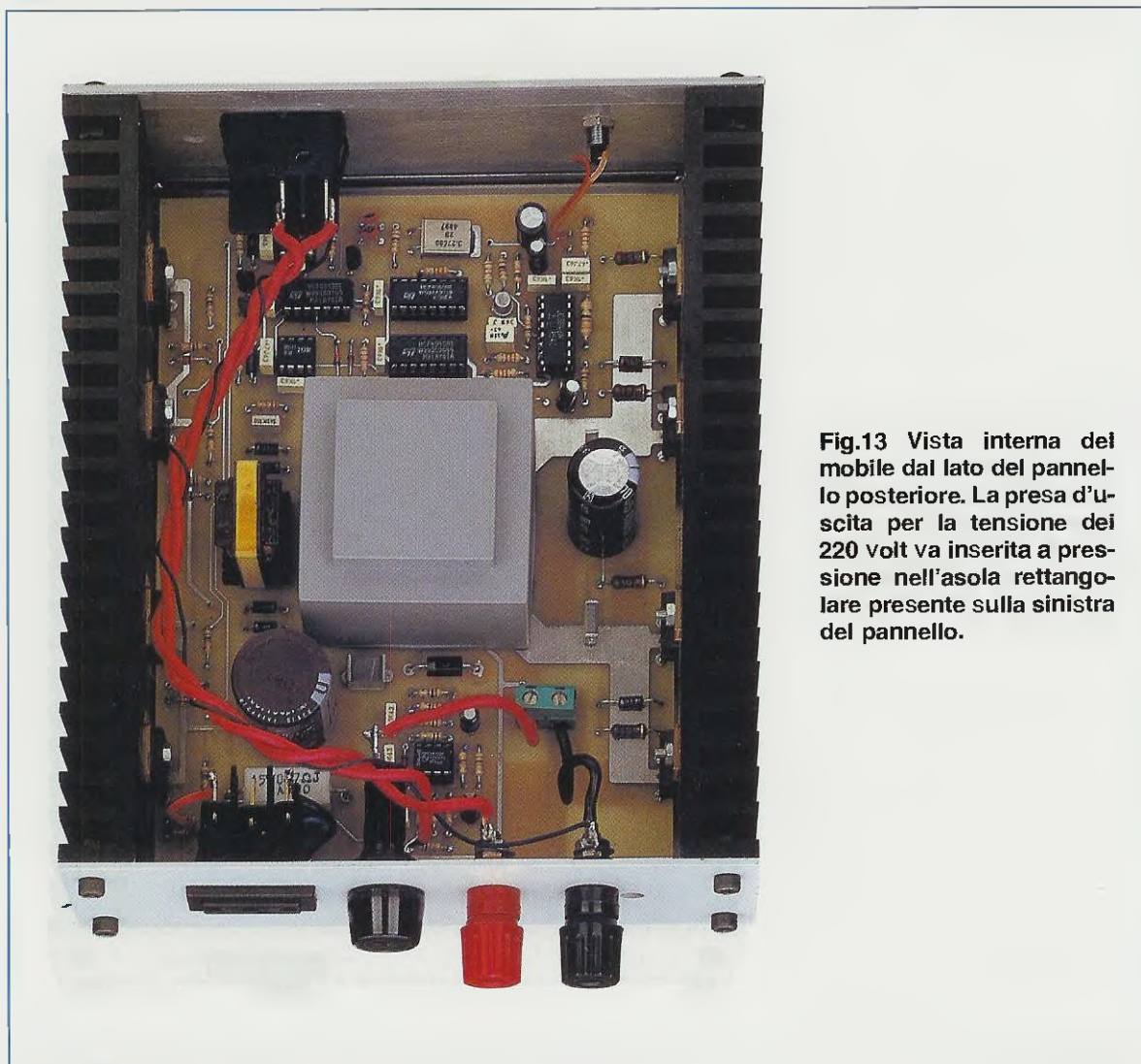
Ora potete inserire nello stampato il trasformatore T1, che, come potrete notare, ha i due terminali **lateral** dell'avvolgimento **primario** composti ognuno da 10 fili, mentre la presa **centrale** è composta da 20 fili.

Dopo aver inserito nei **larghi fori** dello stampato questi fili attorcigliati, dovrete accuratamente **saldarli** sulle piste in rame.

Prima di saldare questi fili, dovrete pigiare a fondo il corpo del trasformatore sul circuito stampato.

Alla destra del trasformatore T1 dovrete inserire l'impedenza Z1 provvista di un nucleo in ferrite.

Sul circuito stampato mancano ora i soli **mosfet** di potenza, che però vi suggeriamo di fissare prima sulle **alette** di raffreddamento laterali del mobile



**Fig.13** Vista interna del mobile dal lato del pannello posteriore. La presa d'uscita per la tensione dei 220 volt va inserita a pressione nell'asola rettangolare presente sulla sinistra del pannello.

senza dimenticare di **isolare** i loro corpi metallici con le **miche** inserite nel kit.

Come risulta visibile in fig.9, in ogni vite di fissaggio dovrete inserire la piccola **rondella plastica** che provvederà a tenere **isolato** il loro corpo metallico da quello dell'aletta.

Vi ricordiamo che i **mosfet** siglati **IRFP.150** vanno posti sulla sinistra del circuito stampato e quelli siglati **2SK.2150** sulla destra dal circuito stampato.

Dopo aver fissato tutti i **mosfet** sulle due alette vi consigliamo di controllare con un **tester** commutato sulla portata **ohm** che la loro parte **metallica** risulti elettricamente **isolata** dal metallo dell'aletta, perché basta che un **solo mosfet** faccia contatto per creare un **cortocircuito**.

A questo punto sarebbe consigliabile fissare sulle due alette il pannello **frontale** e quello **posteriore**, poi dopo aver infilato tutti i terminali dei mosfet nei fori del circuito stampato, spingetelo fino a tenerlo distanziato dai mosfet di circa **5 mm**.

Prima di saldare i terminali sul circuito, controllate che lo stampato risulti perfettamente in piano, così da non averlo leggermente **inclinato** da un lato.

Ora potete inserire nei loro zoccoli tutti gli integrati rivolgendo la loro **tacca** di riferimento a **U** nel verso indicato in fig.8 e affinché non vi sbagliate vi elenchiamo le sigle di ogni integrato:

- IC1** = zoccolo per l'integrato **UC.3846**
- IC2** = zoccolo per l'integrato **HCF.4040**
- IC3** = zoccolo per l'integrato **HCF.4060**
- IC4** = zoccolo per l'integrato **HCF.4013**
- IC5** = zoccolo per l'integrato **IR.2111**
- IC6** = zoccolo per l'integrato **IR.2111**
- IC7** = zoccolo per l'integrato **LM.358**

Per completare il montaggio dovrete montare sul pannello frontale la **gemma cromata** per il diodo led **DL1** e l'interruttore basculante **S1** che va inserito a pressione nella sua finestra rettangolare.

Se volete che si accenda la lampadina interna da **12 volt** dell'interruttore **S1** quando si passa a **ON**, dovrete collegare un filo al terminale visibile in fig.8 e al morsetto **negativo** dei **12 volt**.

Sul pannello posteriore inserite il **portafusibile** e le due **morsettiere** per entrare con la tensione **continua** dei **12 volt** e a pressione la **presa d'uscita** della tensione alternata dei **220 volt**.

Anche se tutte le volte ripetiamo che prima di fis-

sare su un pannello metallico queste morsettiere bisogna sfilare dal loro corpo la **rondella plastica posteriore** per inserirla poi sul **retro** del pannello come visibile in fig.11 per poterle **isolare**, ci giungono sempre delle riparazioni il cui solo **difetto** di montaggio risiede nei **dadi** che risultano direttamente fissati sul metallo del pannello.

Per collegare i morsetti dei **12 volt** alla morsettiere a **2 poli**, al portafusibile **F1** e all'interruttore **S1** dovete usare del cavetto isolato in plastica provvisto di un filo di **rame** di circa **2,5 mm**.

Controllate che all'interno del portafusibile risulti già inserito il **fusibile** da **25 amper**.

Dopo aver fissato sulle due alette il coperchio e il fondo del mobile, questo **inverter** è già pronto per funzionare e per provarlo basta collegare sulla presa d'**uscita** dei **220 volt** una lampada da **100-150 watt** e sull'ingresso una tensione di **12 volt**.

## COSTO di REALIZZAZIONE

Costo di tutti i componenti necessari per la realizzazione di questo **inverter CC/AC** siglato **LX.1449** il cui kit comprende il circuito stampato, tutti gli integrati, i mosfet di potenza, i transistor, il quarzo, il trasformatore **T1** e l'impedenza **Z1**. Dal kit è **escluso** il solo mobile e le due **alette di raffreddamento** visibili in fig.7 che potrete richiedere a parte

**Lire 240.000    Euro 123,95**

Costo del mobile **MO.1449** completo della mascherina frontale già forata e serigrafata e della mascherina posteriore forata

**Lire 65.000    Euro 33,57**

Su richiesta possiamo fornirvi anche il solo **circuito stampato LX.1449** a **Lire 34.000    Euro 17,56**

**Nota:** tutti i prezzi sopra riportati sono già **comprensivi** di IVA. Coloro che richiederanno il kit in **contrassegno**, pagheranno in più **L.6.000**, pari a **Euro 3,10**, perché questa è la cifra **media** che le Poste italiane esigono per la consegna di un pacco in contrassegno.



Con due soli integrati TDA.1514/A è possibile realizzare un amplificatore Stereo in grado di erogare una potenza "musicale" di 56+56 Watt su un carico di 4 ohm o una potenza "musicale" di 28+28 Watt su un carico di 8 ohm. Questo amplificatore è completo di un doppio Vu-Meter a diodi led che visualizza la potenza d'uscita sui due canali.

# AMPLIFICATORE stereo

L'amplificatore **stereo Hi-Fi** che oggi vi proponiamo, potrà servirvi per amplificare il segnale prelevato dall'uscita del **sintonizzatore AM-FM** presentato nella rivista N.204, oppure da qualsiasi altro ricevitore, da un lettore **CD**, da una **TV**, ecc.

Questo circuito è in grado di erogare una **potenza** di circa **56+56 watt musicali** corrispondenti a **28+28 watt RMS**, se alla sua uscita vengono collegate delle Casse Acustiche da **4 ohm**, o una **potenza** di circa **28+28 watt musicali**, corrispondenti a **14+14 watt RMS**, se alla sua uscita vengono collegate delle Casse Acustiche da **8 ohm**.

## L'INTEGRATO TDA.1514/A

Per realizzare questo amplificatore abbiamo scelto un integrato **TDA.1514/A**, costruito dalla **Philips**, perchè richiede pochi componenti esterni e dispone internamente di ben **4 protezioni** (vedi fig.1).

La **prima** protezione provvede a **limitare** la potenza d'uscita, in modo da non superare mai quella massima consentita.

La **seconda** protezione provvede a **bloccare** il funzionamento dell'amplificatore non appena la **temperatura** del suo corpo supera quella consentita. La **terza** protezione impedisce all'integrato di **danneggiarsi** nel caso, per disattenzione, vengano

**cortocircuitati** i due fili d'uscita degli altoparlanti. Facciamo presente che questa protezione resiste ad un cortocircuito per un tempo massimo di circa **9 minuti**, dopodichè l'integrato si danneggia.

La **quarta** protezione provvede a mettere in funzione l'amplificatore solo dopo **5 secondi** che è stato alimentato, eliminando così il fastidioso "**toc**" sugli altoparlanti.

Anche se la Casa Costruttrice consiglia di alimentare questo integrato con una tensione **duale** di circa **25+25 volt**, abbiamo preferito alimentarlo con una tensione di soli **20+20 volt** per proteggerlo da eventuali e improvvisi aumenti della tensione di rete di **220 volt**.

Le caratteristiche tecniche di questo amplificatore possono essere così riassunte:

Tensione alimentazione .....	20+20 volt
Corrente a riposo .....	100 milliamper
Corrente max potenza .....	1,8 amper
Banda passante - 3 dB .....	15 Hz - 50 KHz
Distorsione armonica .....	0,15%
Max segnale ingresso .....	2 volt p/p
Guadagno totale .....	24 dB in tensione
Max potenza su 4 ohm .....	28 watt RMS
Max potenza su 8 ohm .....	14 watt RMS
Impedenza d'ingresso .....	22.000 ohm

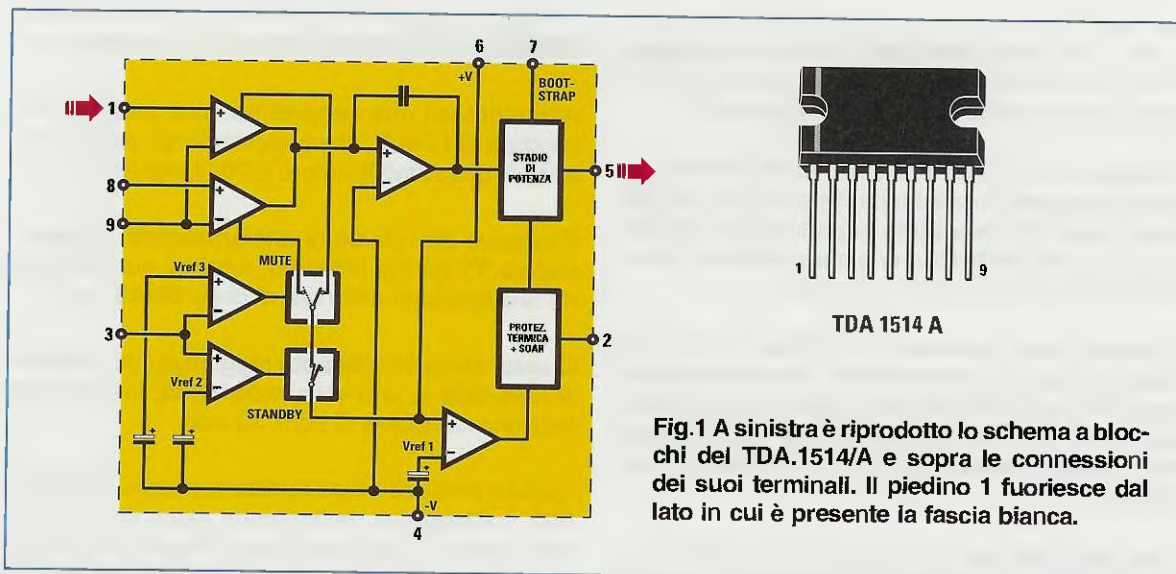


Fig.1 A sinistra è riprodotto lo schema a blocchi del TDA.1514/A e sopra le connessioni dei suoi terminali. Il piedino 1 fuoriesce dal lato in cui è presente la fascia bianca.

# Hi-Fi da 30+30 WATT

## SCHEMA ELETTRICO

In fig.3 riportiamo lo schema elettrico completo, che è suddiviso in tre stadi distinti.

Il **primo** stadio, raffigurato nella parte superiore dello schema elettrico, è un **Vu-meter stereo** che utilizza due integrati **LM.3915** (vedi **IC1-IC2**) idonei a pilotare **10 diodi led** per canale.

Questo stadio è **facoltativo**, quindi chi volesse risparmiare sul costo totale dell'amplificatore potrà anche non utilizzarlo.

Il **secondo** stadio, raffigurato nella parte centrale, è l'**amplificatore stereo** completo, che utilizza due integrati **TDA.1514** (vedi **IC3-IC4**).

Il **terzo** stadio, raffigurato nella parte inferiore dello schema elettrico, è quello di **alimentazione**.

Iniziamo la nostra descrizione dallo stadio **centrale**, cioè dall'**amplificatore**.

Il segnale **BF** che preleviamo dall'uscita del ricevitore **LX.1451** oppure da una qualsiasi altra sorgente, va applicato sulle boccole d'ingresso del **canale destro** e del **canale sinistro**.

Questo segnale raggiunge il doppio potenziometro per il controllo del **volume** siglato **R11-R24**.

Dal cursore di questi due potenziometri il segnale viene poi trasferito, tramite i condensatori poliesteri siglati **C10-C21**, sul piedino d'ingresso **1** dei due integrati **TDA.1514/A**.

I piedini **2-3** di questi due integrati provvedono a mettere in funzione l'amplificatore con un ritardo di circa **5 secondi** e a limitare la potenza d'uscita nel caso il corpo dell'integrato dovesse superare la massima temperatura consentita.

Il segnale amplificato in potenza che preleviamo dal piedino d'uscita **5**, giunge alla Cassa Acustica tramite una resistenza da **100 ohm 1 watt** (vedi **R17-R18**) con sopra avvolta una induttanza (vedi **L1-L2**).

Questa **R/L** serve a compensare l'effetto capacitivo di un eventuale filtro **crossover** che risultasse inserito all'interno della Cassa Acustica.

La resistenza e la capacità (vedi **R16-C15** e **R19-C16**), collegate tra il piedino d'uscita **5** e la massa, permettono invece di compensare il carico fortemente induttivo dell'**altoparlante**.

Il **partitore** resistivo (vedi **R14-R15** e **R20-R21**), collegato tra il piedino d'uscita **5** e il piedino **9**, provvede a determinare il **guadagno** di tutto lo stadio amplificatore.

Collegando tra il piedino **5** e il piedino **9** una resistenza da **22.000 ohm** e tra il piedino **9** e la massa una resistenza da **1.500 ohm**, si ottiene un **guadagno** in tensione di:

$$(22.000 : 1.500) + 1 = 15,66 \text{ volte}$$

Se sostituiamo la resistenza da **1.500 ohm** con una da **1.200 ohm**, otteniamo un **aumento** di sensibilità, mentre se la sostituiamo con una da **1.800 ohm** otteniamo una **riduzione** di sensibilità.

Completata la descrizione dello stadio **amplificatore di potenza**, possiamo passare a quella del **Vu-Meter** riportato nella parte superiore, che utilizza due integrati **LM.3915** che sono dei **driver logaritmici** idonei a pilotare **10 diodi led**.

Il segnale viene prelevato dalla presa d'uscita delle due Casse Acustiche tramite due **condensatori elettrolitici** da **10 microfarad**, posti in **opposizione di polarità** (vedi **C3-C4** e **C6-C7**), per ottenere un condensatore da **5 microfarad** del tipo **non polarizzato**.

Il segnale **alternato** di **BF** raddrizzato da due **diodi** al silicio (vedi **DS1-DS2** e **DS3-DS4**), viene filtrato da un condensatore **elettrolitico** (vedi **C1-C9**) e quindi applicato ad un **trimmer** (vedi **R2-R9**) che ci serve per dosare la **sensibilità**.

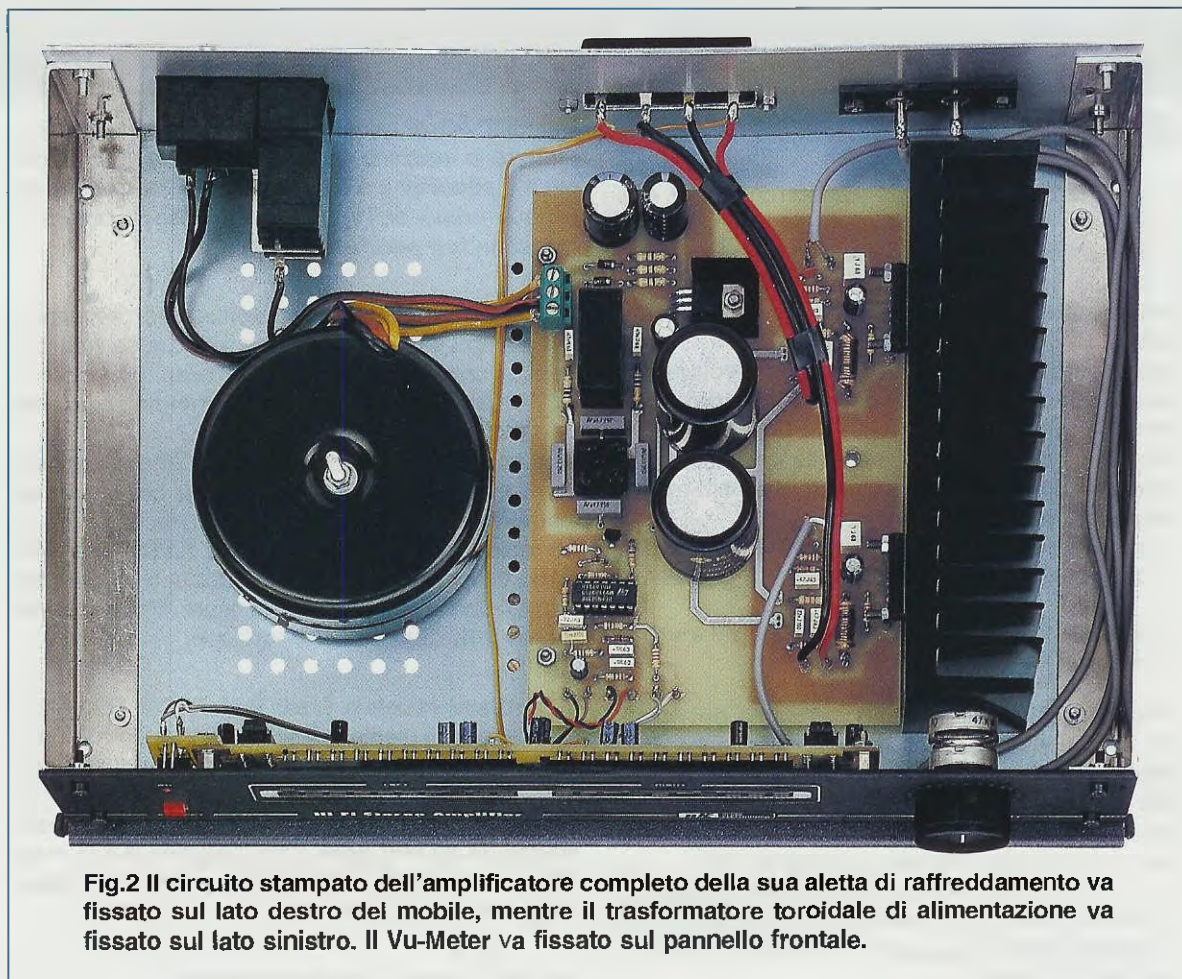
Solo per motivi estetici, teniamo acceso il **primo diodo led** collegato al piedino **1** dei due integrati.

Alimentiamo i due integrati con una tensione stabilizzata di **12 volt**, che preleviamo dal piedino d'uscita **U** dello stabilizzatore **L.7812** siglato **IC5**.

Passando allo stadio di **alimentazione**, il trasformatore **T1** da noi utilizzato, fornisce sul secondario una tensione alternata di circa **15+15 volt**.

Questa tensione **alternata** raggiunge i due soli diodi **DS5-DS6** e, una volta raddrizzata, fornisce una tensione **continua** di circa **20 volt**.

Questa tensione viene applicata tramite **R25-R26-R27** sull'ingresso dell'integrato stabilizzatore **IC5**, un comune **L.7812**, che ci consente di ottenere sulla sua uscita una tensione di **12 volt** necessaria per alimentare i due integrati del **Vu-Meter**, i due flip-flop **IC6/A-IC6/B**, più il relè collegato al Collettore del transistor **TR1**.



**Fig.2** Il circuito stampato dell'amplificatore completo della sua aletta di raffreddamento va fissato sul lato destro del mobile, mentre il trasformatore toroidale di alimentazione va fissato sul lato sinistro. Il Vu-Meter va fissato sul pannello frontale.

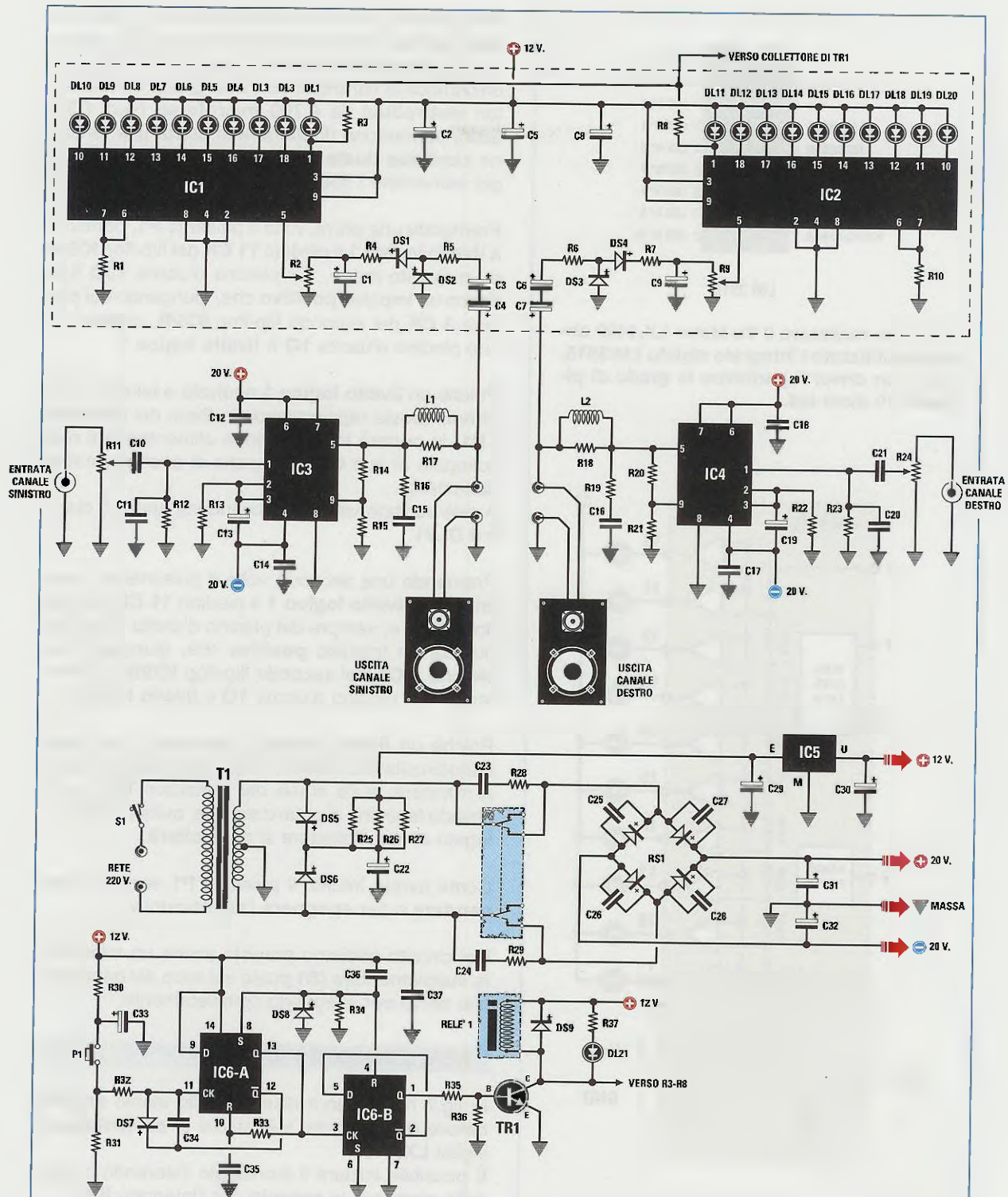


Fig.3 Schema elettrico completo dell'amplificatore. Lo schema del Vu-Meter riportato nella parte superiore è facoltativo, quindi potreste anche non utilizzarlo. L'elenco dei COMPONENTI è riportato nella pagina successiva.



LM 3915

Fig.4 Per realizzare il Vu-Meter LX.1459 abbiamo utilizzato l'integrato siglato LM.3915, che è un driver logaritmico in grado di pilotare 10 diodi led.

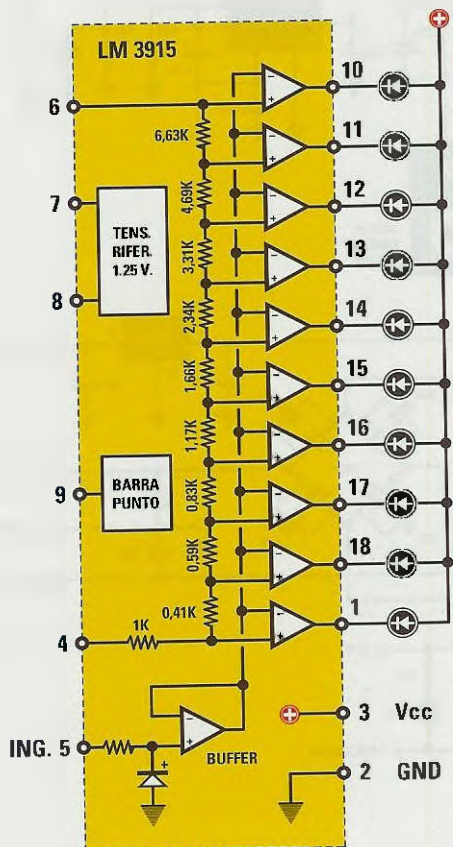


Fig.5 Schema interno dell'integrato per Vu-Meter LM.3915. Il segnale di BF applicato sul piedino 5 consente di accendere i 10 diodi led con un salto tra l'uno e l'altro di 3 dB perchè è un logaritmico.

Solo quando il relè viene eccitato, i 15+15 volt presenti sul secondario del trasformatore T1, possono raggiungere il ponte raddrizzatore RS1 che, raddrizzandoli e filtrandoli con due grossi condensatori elettrolitici da 4.700 microfarad (vedi C31-C32), permettono di ottenere in uscita una tensione continua duale di 20+20 volt, che utilizziamo per alimentare i due integrati TDA.1514.

Premendo una prima volta il pulsante P1, portiamo a livello logico 1 il piedino 11 CK del flip-flop IC6/A e, in questo modo, dal piedino d'uscita 13Q fuoriesce un impulso positivo che, giungendo sul piedino 3 CK del secondo flip-flop IC6/B, commuta il suo piedino d'uscita 1Q a livello logico 1.

Poichè un livello logico 1 equivale a tensione positiva, questa raggiungendo la Base del transistor TR1, lo porterà in conduzione alimentando il relè collegato al suo Collettore, che si ecciterà immediatamente.

A relè eccitato vedremo accendersi anche il diodo led DL21.

Premendo una seconda volta il pulsante P1, porteremo a livello logico 1 il piedino 11 CK del flip-flop IC6/A e, sempre dal piedino d'uscita 13Q, fuoriuscirà un impulso positivo che, giungendo sul piedino 3 CK del secondo flip-flop IC6/B, commuterà il suo piedino d'uscita 1Q a livello logico 0.

Poichè un livello logico 0 equivale ad un'uscita cortocircuitata a massa, in queste condizioni verrà a mancare, sulla Base del transistor TR1, la richiesta tensione di polarizzazione, quindi il relè collegato al suo Collettore si disecciterà.

Come avrete intuito, il pulsante P1 serve per accendere o per spegnere l'amplificatore.

Nel circuito abbiamo previsto anche un interruttore supplementare (S1 posto sul retro del pannello), che serve per spegnerlo completamente.

### REALIZZAZIONE PRATICA

In fig.7 riportiamo il disegno dello stadio amplificatore completo del suo stadio di alimentazione siglati LX.1460.

È possibile iniziare il montaggio inserendo nel circuito stampato lo zoccolo per l'integrato IC6.

Dopo aver saldato tutti i suoi piedini nelle sottostanti piste in rame del circuito stampato, dovete montare le resistenze.

Proseguendo nel montaggio inserite tutti i diodi al silicio, collocando DS5-DS6-DS9, che hanno un corpo plastico, vicino alla morsettiere a 3 poli, non

ELENCO COMPONENTI LX.1459-LX.1460

- \* R1 = 1.500 ohm
- \* R2 = 10.000 ohm trimmer
- \* R3 = 1.200 ohm
- \* R4 = 10.000 ohm
- \* R5 = 4.700 ohm
- \* R6 = 4.700 ohm
- \* R7 = 10.000 ohm
- \* R8 = 1.200 ohm
- \* R9 = 10.000 ohm trimmer
- \* R10 = 1.500 ohm
- R11 = 47.000 ohm pot. log.
- R12 = 22.000 ohm
- R13 = 470.000 ohm
- R14 = 22.000 ohm
- R15 = 1.500 ohm
- R16 = 4,7 ohm 1/2 watt
- R17 = 100 ohm 1 watt
- R18 = 100 ohm 1 watt
- R19 = 4,7 ohm 1/2 watt
- R20 = 22.000 ohm
- R21 = 1.500 ohm
- R22 = 470.000 ohm
- R23 = 22.000 ohm
- R24 = 47.000 ohm pot. log.
- R25 = 47 ohm 1/2 watt
- R26 = 47 ohm 1/2 watt
- R27 = 47 ohm 1/2 watt
- R28 = 100 ohm 1/2 watt
- R29 = 100 ohm 1/2 watt
- R30 = 270 ohm
- R31 = 4.700 ohm
- R32 = 2.200 ohm
- R33 = 10.000 ohm
- R34 = 4.700 ohm
- R35 = 5.600 ohm
- R36 = 22.000 ohm
- R37 = 2.200 ohm
- \* C1 = 2,2 microF. elettrolitico
- \* C2 = 47 microF. elettrolitico
- \* C3 = 10 microF. elettrolitico
- \* C4 = 10 microF. elettrolitico
- \* C5 = 100 microF. elettrolitico
- \* C6 = 10 microF. elettrolitico
- \* C7 = 10 microF. elettrolitico
- \* C8 = 47 microF. elettrolitico
- \* C9 = 2,2 microF. elettrolitico
- C10 = 1 microF. poliestere
- C11 = 220 pF ceramico
- C12 = 470.000 pF poliestere
- C13 = 47 microF. elettrolitico
- C14 = 470.000 pF poliestere
- C15 = 22.000 pF poliestere
- C16 = 22.000 pF poliestere
- C17 = 470.000 pF poliestere
- C18 = 470.000 pF poliestere
- C19 = 47 microF. elettrolitico
- C20 = 220 pF ceramico
- C21 = 1 microF. poliestere
- C22 = 1.000 microF. elettrolitico
- C23 = 47.000 pF poliestere
- C24 = 47.000 pF poliestere
- C25 = 100.000 pF 250 V
- C26 = 100.000 pF 250 V
- C27 = 100.000 pF 250 V
- C28 = 100.000 pF 250 V
- C29 = 470 microF. elettrolitico
- C30 = 100 microF. elettrolitico
- C31 = 4.700 microF. elettrolitico
- C32 = 4.700 microF. elettrolitico
- C33 = 10 microF. elettrolitico
- C34 = 100.000 pF poliestere
- C35 = 10.000 pF poliestere
- C36 = 220.000 pF poliestere
- C37 = 100.000 pF poliestere
- L1 = 10-11 spire su R17
- L2 = 10-11 spire su R18
- RS1 = ponte raddr. 400 V 6 A
- \* DS1 = diodo tipo 1N.4150
- \* DS2 = diodo tipo 1N.4150
- \* DS3 = diodo tipo 1N.4150
- \* DS4 = diodo tipo 1N.4150
- DS5 = diodo tipo 1N.4007
- DS6 = diodo tipo 1N.4007
- DS7 = diodo tipo 1N.4150
- DS8 = diodo tipo 1N.4150
- DS9 = diodo tipo 1N.4007
- TR1 = NPN tipo BC.547
- \* DL1-DL10 = barra diodi led
- \* DL11-DL20 = barra diodi led
- \* DL21 = diodo led
- \* IC1 = integrato LM.3915
- \* IC2 = integrato LM.3915
- IC3 = integrato TDA.1514/A
- IC4 = integrato TDA.1514/A
- IC5 = integrato L.7812
- IC6 = C/Mos tipo 4013
- T1 = trasform. 60 watt (TT06.761)
- sec. 15+15 V 2 A
- RELÈ1 = relè 12 V. 2 scambi
- \* P1 = pulsante
- S1 = interruttore

Nota = Tutte le resistenze delle quali non è indicato il wattaggio sono da 1/4 di watt. Tutti i componenti contraddistinti dall'asterisco vanno montati sul Vu-Meter.



dimenticando di rivolgere verso l'integrato stabilizzatore **IC5** il lato contrassegnato da una **fascia bianca**.

Vicino all'integrato **IC6** inserite i diodi **DS7-DS8** in **vetro**, rivolgendo sempre verso l'alto il lato del loro corpo contornato da una **fascia nera** (vedi fig.7).

Completate queste operazioni, potete montare i due condensatori **ceramici** siglati **C11-C20**, poi tutti i **poliestere** e per ultimo gli **elettrolitici**, controllando la polarità **+/-** dei due terminali.

Il terminale **positivo** dei condensatori **elettrolitici** si riconosce perchè risulta **più lungo** rispetto all'opposto terminale negativo.

Nei soli condensatori da **4.700 microfarad**, che hanno i due terminali della stessa lunghezza, il **negativo** è contrassegnato dal segno **—** riportato in verticale sul loro corpo.

Nei fori presenti sul circuito stampato troverete sempre indicato il **+**.

Dopo aver inserito tutti i condensatori, potete prendere il ponte raddrizzatore **RS1** e inserirlo nella posizione richiesta, tenendolo leggermente sollevato dal circuito stampato e rivolgendo verso l'elettrolitico **C31** il terminale contrassegnato **+**.

Sulla sinistra del ponte **RS1** inserite il **relè** e vicino a questo la morsettiera a **3 poli**, utile per collegare i **3 fili** del **secondario** del trasformatore di alimentazione **T1**. Sulla destra del ponte **RS1** montate il transistor **TR1**, rivolgendo verso **RS1** la parte **piatta** del suo corpo.

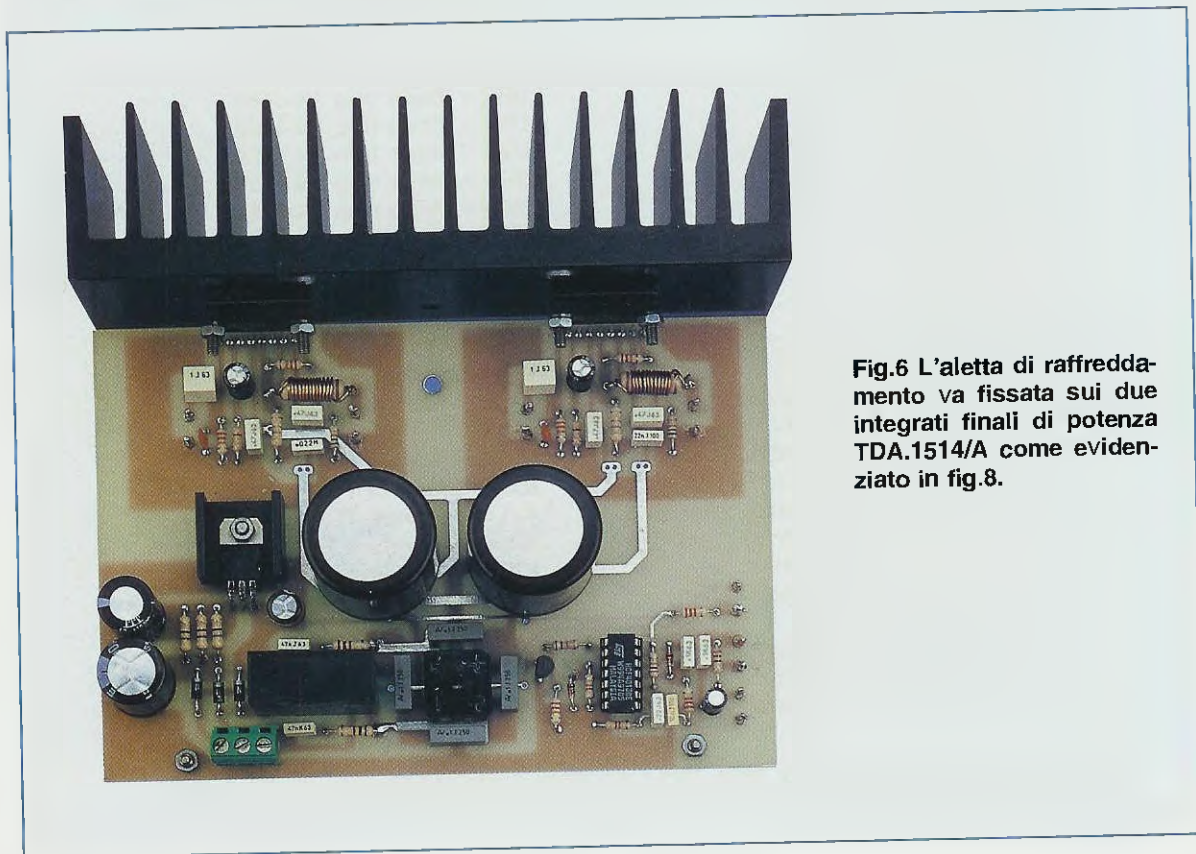
Come potete vedere in fig.7, l'integrato stabilizzatore **IC5** va fissato sul circuito stampato in posizione orizzontale, applicando sotto al suo corpo la piccola **aletta** di raffreddamento a forma di **U**.

Sul circuito stampato mancano ancora le due resistenze da **100 ohm 1 watt** siglate **R17-R18**, sulle quali vanno avvolte le bobine **L1-L2**.

Prelevate dal kit il filo di rame smaltato del diametro di **0,9-0,8 mm**, raschiate una estremità in modo da **togliere** lo smalto isolante e saldatela sul terminale della resistenza.

Sul corpo delle due resistenze avvolgete **10-11 spire** (il numero delle spire **non** è critico), raschiate l'estremità e saldatela sull'opposto terminale.

Vi raccomandiamo di eseguire delle **saldature perfette**, perchè se questo filo non risulterà elettricamente collegato ai terminali delle resistenze, non udrete alcun suono fuoriuscire dall'altoparlante.



**Fig.6** L'aletta di raffreddamento va fissata sui due integrati finali di potenza TDA.1514/A come evidenziato in fig.8.

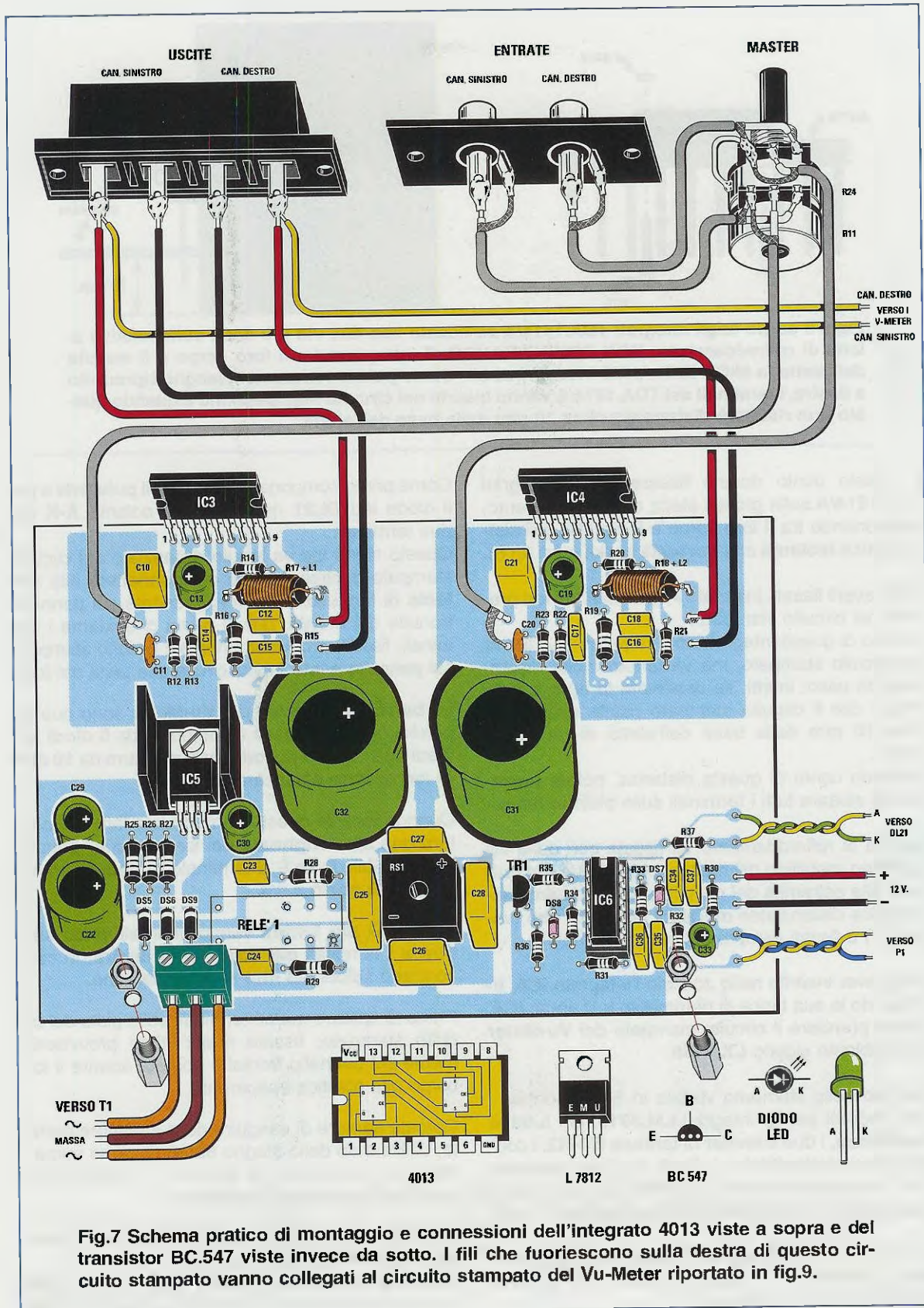
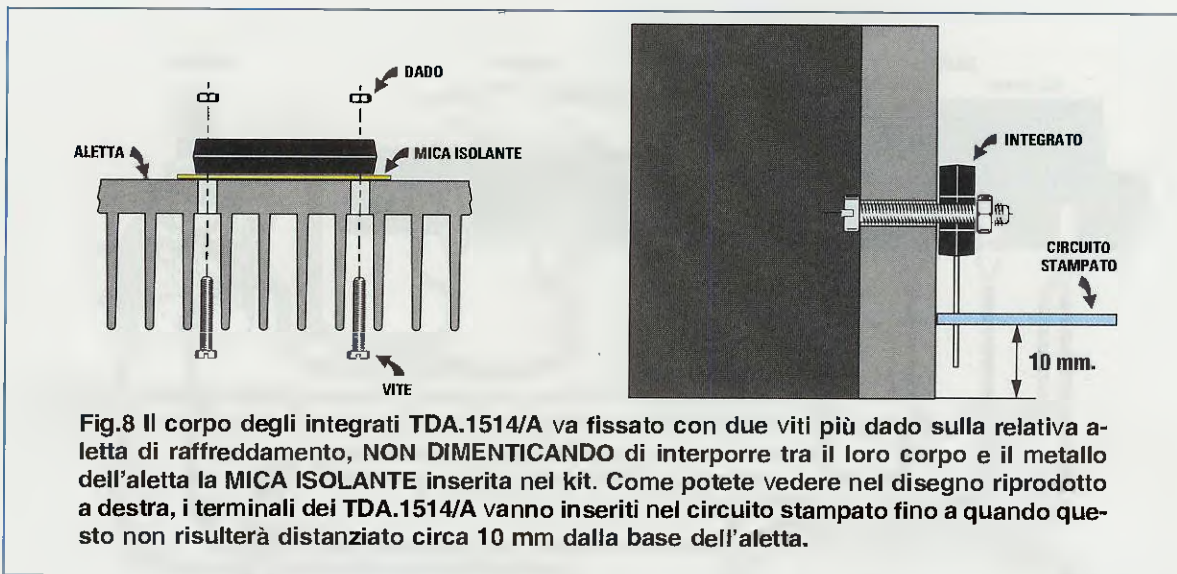


Fig.7 Schema pratico di montaggio e connessioni dell'integrato 4013 viste a sopra e del transistor BC.547 viste invece da sotto. I fili che fuoriescono sulla destra di questo circuito stampato vanno collegati al circuito stampato del Vu-Meter riportato in fig.9.



**Fig.8** Il corpo degli integrati TDA.1514/A va fissato con due viti più dado sulla relativa aletta di raffreddamento, **NON DIMENTICANDO** di interporre tra il loro corpo e il metallo dell'aletta la mica isolante inserita nel kit. Come potete vedere nel disegno riprodotto a destra, i terminali dei TDA.1514/A vanno inseriti nel circuito stampato fino a quando questo non risulterà distanziato circa 10 mm dalla base dell'aletta.

A questo punto dovete fissare i due integrati **TDA.1514/A** sulla grossa aletta di raffreddamento, interponendo tra il loro corpo e il metallo dell'aletta la mica **isolante** che troverete nel kit (vedi fig.8).

Dopo averli fissati, inserite i **9 terminali** nei fori presenti nel circuito stampato.

Il corpo di questi integrati **non** va premuto a fondo sul circuito stampato, ma va tenuto molto distanziato da esso: infatti, se osservate la fig.8, potete notare che il circuito stampato risulta distanziato circa **10 mm** dalla base dell'aletta di raffreddamento.

Tenendo conto di questa distanza, potete procedere a saldare tutti i terminali sulle piste in rame.

L'aletta di raffreddamento va fissata con delle viti sul piano metallico del mobile, poi nei due fori presenti alle estremità del circuito stampato vanno inseriti due distanziatori **metallici lunghi 10 mm** (vedi fig.7) e fissati sempre sul piano del mobile.

Dopo aver inserito nello zoccolo l'integrato **IC6**, rivolgendo la sua tacca di riferimento a **U** verso **IC4**, potete prendere il circuito stampato del **Vu-Meter** che abbiamo siglato **LX.1459**.

Sul lato dello stampato visibile in fig.9, montate i due **zoccoli** per gli integrati **LM.3915**, poi tutte le **resistenze**, i due **trimmer** di taratura **R9-R2**, i condensatori **elettrolitici** e i **diodi** al silicio, orientando il lato del loro corpo contornato da una **fascia nera** verso i due trimmer come evidenziato in fig.9.

Dal lato opposto di questo circuito stampato inserite il pulsante **P1**, il diodo led **DL21** e le **4 barre** dei diodi led del **Vu-Meter**.

Come primo componente montate il **pulsante** e poi il diodo led **DL21** rispettando la polarità **A-K** dei due terminali.

Questo diodo led va tenuto distanziato dal circuito stampato di circa **14 mm** per permettere alla sua **testa** di fuoriuscire dal foro presente sul pannello frontale del mobile, quindi prima di saldarne i terminali, fissate provvisoriamente il circuito stampato sul pannello e fate fuoriuscire la sua testa dal foro.

Le **barre** dei diodi led del **Vu-Meter** sono quattro perchè ognuna di esse è composta da **5 diodi led** (vedi fig.9), quindi per ottenere una barra da **10 diodi led** occorre affiancarne due.

Quando inserite queste barre dovete fare molta attenzione alla **lunghezza** dei loro terminali perchè, come visibile in fig.9, il terminale **più lungo** è l'**A** e quello **più corto** è il **K**.

I terminali **più lunghi** vanno orientati verso **sinistra** e i terminali **più corti** verso **destra**, in caso contrario i diodi led **non** si accenderanno.

Prima di saldare questi terminali sulle piste del circuito stampato, fissate quest'ultimo provvisoriamente sul pannello frontale, poi fate aderire il loro corpo alla plastica trasparente.

Cercate sempre di eseguire delle saldature perfette, utilizzando dello stagno **60/40** (il primo numero indica la percentuale di **stagno** e il secondo numero la percentuale di **piombo**).

Se usate dello stagno **50/50** non riuscirete mai ad ottenere delle perfette saldature.

Se avete difficoltà a reperire dello stagno **60/40** possiamo fornirvene dei piccoli rocchetti a **L.2.000**.

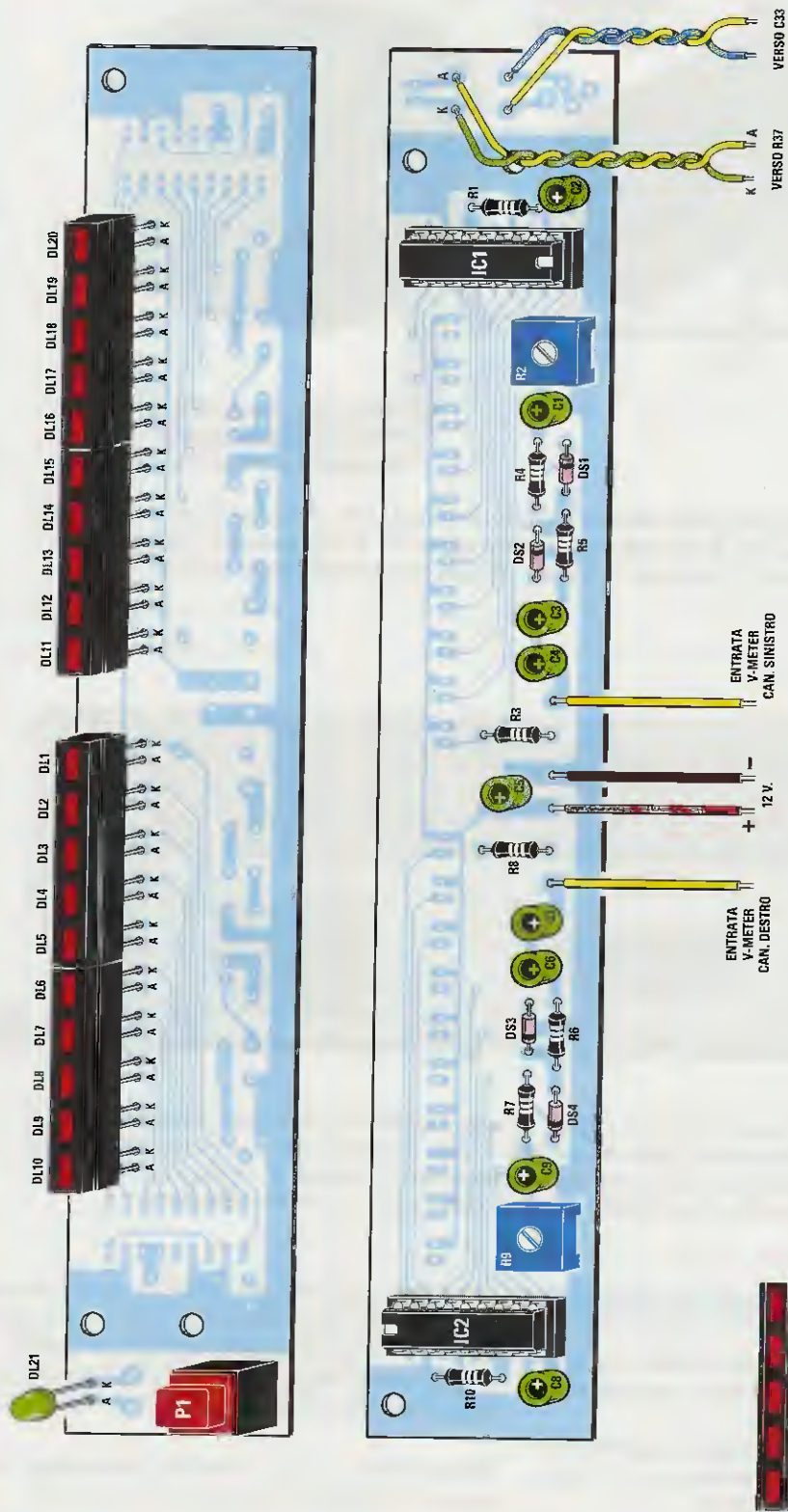
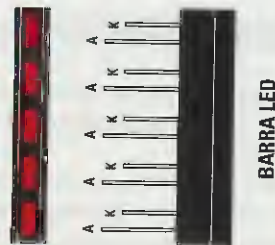
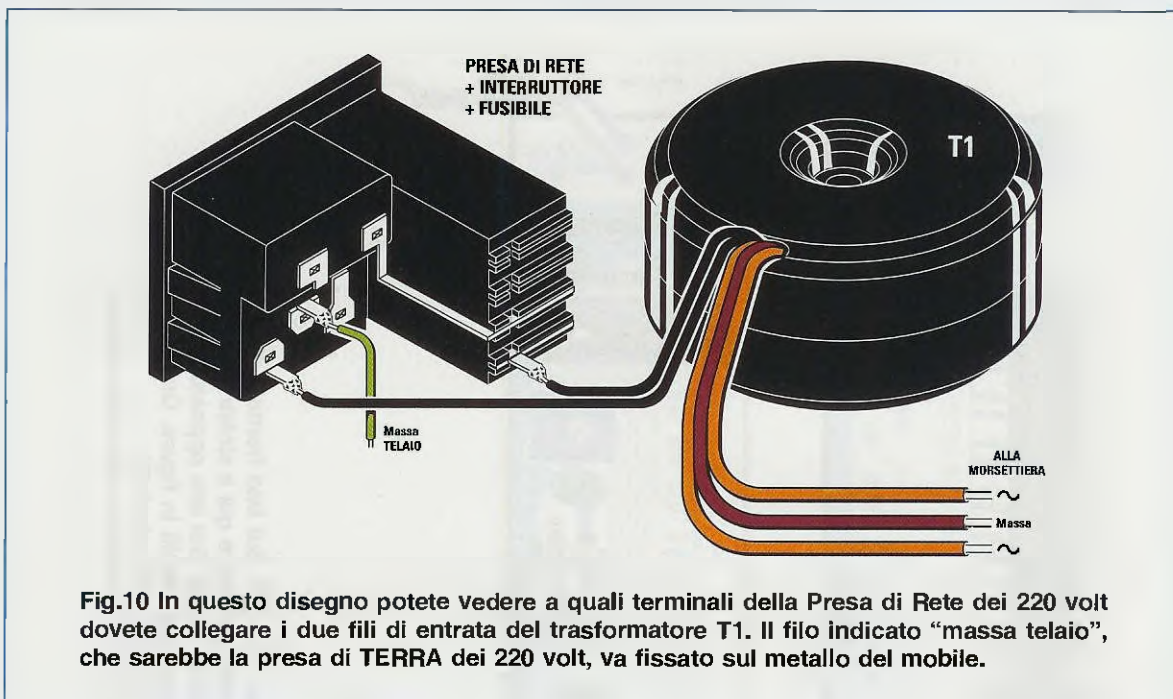


Fig.9 Schema pratico di montaggio del Vu-Meter LX.1459. Sul lato frontale di questo circuito montate le barre dei diodi led. Poichè, come potete osservare qui a sinistra, ogni barra è composta da soli 5 diodi led, dovrete inserirne quattro in tutto. Sul lato opposto di questo circuito stampato montate gli integrati IC1-IC2 ed i componenti visibili in figura. Questo circuito stampato va poi collegato a quello dell'amplificatore di fig.7 con solo 8 fili. I terminali più lunghi "A" della BARRA a DIODI LED vanno tutti rivolti verso sinistra.





**Fig.10** In questo disegno potete vedere a quali terminali della Presa di Rete dei 220 volt dovete collegare i due fili di entrata del trasformatore T1. Il filo indicato "massa telaio", che sarebbe la presa di TERRA dei 220 volt, va fissato sul metallo del mobile.



**Fig.11** Sul pannello posteriore del mobile vanno fissate le due prese d'ingresso BF, le quattro prese d'uscita per le Casse Acustiche e sulla destra la presa rete dei 220 volt. Nel corpo della Presa Rete è presente un vano contenente il fusibile. Per sfilare questo vano basta inserire la lama di un cacciavite nella piccola fessura visibile nella foto.

## CABLAGGIO FINALE

Dopo aver fissato all'interno del mobile il circuito stampato dell'amplificatore, potete completarne il cablaggio.

Con del cavetto schermato collegate la **presa d'ingresso** fissata sul pannello posteriore, al doppio potenziometro del **volume R24-R11**.

Ai terminali centrali di questo potenziometro collegate un cavetto schermato (la **calza di schermo**

va saldata sul terminale di sinistra e alla carcassa metallica del potenziometro), poi congiungete l'estremità di questi cavetti ai terminali capifilo, cioè a quei sottili chiodini posti sul circuito stampato in prossimità dei condensatori **C10-C11** e **C20-C21**.

Come visibile in fig.7, la **calza di schermo** va saldata sul terminale posto vicino a **C11-C20**.

Con due grossi fili isolati in plastica collegate i ca-

pifilo posti in prossimità delle resistenze **R15-R21** con sopra già avvolta le bobine **L1-L2**, alla presa di uscita per le Casse Acustiche.

Il filo di **massa** va fissato sul morsetto di colore **nero**, mentre il filo del **segnale** d'uscita sul morsetto di colore **rosso**.

Con uno spezzone di filo bifilare di colore **rosso-nero**, portate la tensione dei **12 volt** dal circuito stampato **LX.1460** a quello del **Vu-Meter**.

Altri due fili li dovete collegare al morsetto **rosso** della presa d'uscita delle Casse Acustiche e ai due terminali d'ingresso posti vicino ai due condensatori elettrolitici **C7-C4** presenti nel **Vu-Meter**.

Con altri due fili collegate i terminali capifilo posti vicino al diodo led **DL21** e al pulsante **P1** del circuito stampato del **Vu-Meter**, al circuito stampato **LX.1460** visibile in fig.7.

Per completare il montaggio, dovete fissare sul piano del mobile il trasformatore di alimentazione **toroidale** siglato **T1** e poi collegarne i fili.

Normalmente i due fili d'ingresso dei **220 volt** sono di colore **nero** mentre nel **secondario**, composto da **tre fili**, il filo **centrale** è sempre di colore **marrone** e i due laterali di colore **giallo**.

Questi fili vanno serrati nella morsettiera a **3 poli** inserendo ovviamente nel foro di centro la **presa centrale** del secondario del trasformatore.

In questo amplificatore abbiamo utilizzato un trasformatore **toroidale**, anche se risulta più costoso di un **normale** trasformatore, per evitare di ascoltare in altoparlante anche il più piccolo **ronzio** di alternata.

Purtroppo i **normali** trasformatori irradiano degli elevati **flussi magnetici** che, captati dalle piste del circuito stampato, sono udibili come un fastidioso **ronzio** nell'altoparlante.

#### TARATURA VU-METER

L'amplificatore **non** necessita di nessuna taratura quindi, completato il montaggio, per farlo funzionare basta collegare alle uscite due altoparlanti o due Casse Acustiche e applicare un segnale **BF** sui due **ingressi**.

Non fate mai funzionare l'amplificatore **senza** aver prima collegato le Casse Acustiche alle uscite.

Non appena premerete il pulsante **P1**, vedrete accendersi il led **DL21** collegato al transistor **TR1** e i due **primi** diodi led del Vu-Meter.

Prima che l'amplificatore funzioni bisogna attendere circa **5 secondi**.

Trascorso questo tempo, se ruotate il potenziometro del **volume** potete subito constatare che tutto funziona regolarmente **escluso** il Vu-Meter.

Infatti nel Vu-Meter del **canale destro** potrebbero accendersi tutti e **10** i diodi led, mentre in quello del **canale sinistro** potrebbero accendersene **5**. Per equilibrare l'accensione dei diodi led nelle due barre dovete solo **tarare** i trimmer **R2-R9**.

Applicate sul **solo** ingresso **destro** un segnale **BF** e, dopo aver ruotato al **massimo** il potenziometro del **volume**, ruotate il trimmer **R9** fino a far accendere il **10°** diodo led del Vu-Meter.

Applicate lo stesso segnale **BF** sul **solo** ingresso **sinistro** e ruotate il trimmer **R2** fino a far accendere, anche in questo, il **10°** diodo led.

Ascoltando una audizione **stereo** è normale che nei Vu-Meter **non** si accenda lo stesso numero di diodi led, perchè ciò dipende da come sono stati incisi i segnali nei canali **destro** e **sinistro**.

#### COSTO DI REALIZZAZIONE

Costo del kit **LX.1460**, con inclusi il circuito stampato, l'**aletta** di raffreddamento, il trasformatore toroidale **T1**, la presa di rete (vedi figg.7-10), un cordone per 220 volt, cavetto schermato, viti di fissaggio, **esclusi** il **Vu-Meter** e il **mobile** completo delle due mascherine

Lire 184.000 Euro 95,02

Costo del kit **LX.1459** del doppio **Vu-Meter**, con inclusi il circuito stampato, gli integrati completi di zoccolo, il pulsante e le **quattro barre** con 5 diodi led **rossi** e tutti i componenti visibili in fig.9

Lire 44.000 Euro 22,72

Costo del mobile **MO.1460** completo di mascherine posteriore e anteriore già forate e serigrafate

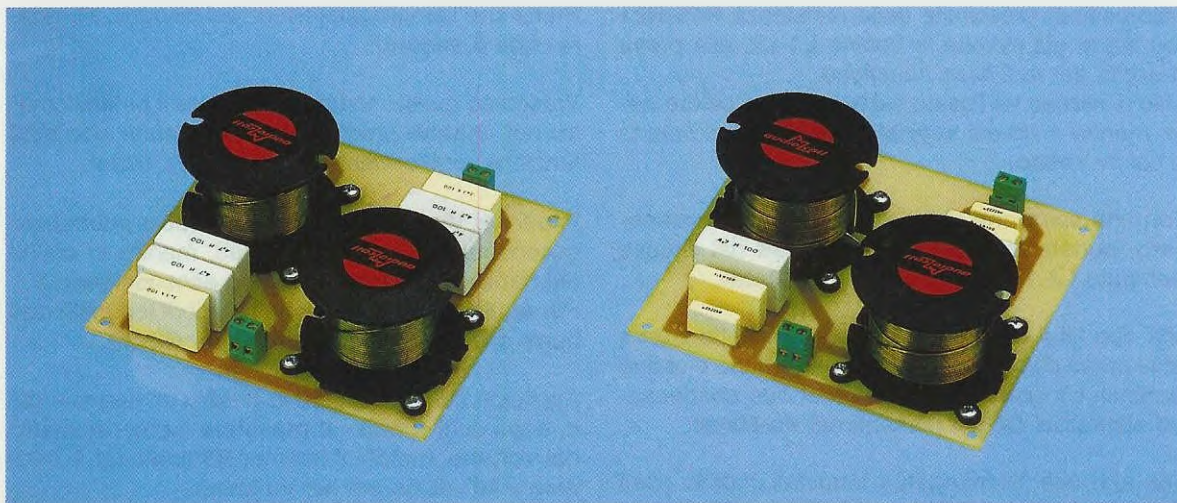
Lire 56.000 Euro 28,92

A richiesta possiamo fornirvi anche i soli circuiti stampati a doppia faccia e serigrafati

C.S. LX.1460 Lire 24.000 Euro 12,39

C.S. LX.1459 Lire 10.000 Euro 5,16

Tutti i prezzi sono già comprensivi di **IVA**. Coloro che richiederanno il kit in **contrassegno**, pagheranno in più **L.6.000 Euro 3,10**, perchè questa è la cifra media che le Poste italiane esigono per la consegna di un pacco in contrassegno.



# FILTRI CROSSOVER

Dopo aver acquistato degli altoparlanti per realizzare una Cassa Acustica rimane da risolvere il problema dei **filtri crossover**, perché anche se riuscirete a reperirli, difficilmente risponderanno a tutte le caratteristiche necessarie alle vostre personali esigenze.

Se invece avete deciso di **costruirli** non potrete fare a meno delle **formule** per calcolare il valore delle **induttanze** e delle **capacità** e se avete già provato a cercarle in qualche manuale, vi sarete accorti che sono talmente complesse da mettere chiunque subito in difficoltà.

Noi invece vi proponiamo delle **semplici formule** che vi permetteranno di ottenere dei validissimi filtri **crossover** a 2 e a 3 vie, idonei per altoparlanti da 4 o da 8 ohm, con una pendenza di 12 dB x ottava oppure di 18 dB x ottava.

Nei filtri **crossover** che ora vi presentiamo abbiamo scelto l'allineamento **Butterworth**, perché riduce al minimo lo sfasamento acustico provocato dalle induttanze e dai condensatori.

A prima vista lo schema elettrico di questi filtri risulta **identico** a quello di molti altri filtri crossover, solo che nel **Butterworth** cambiano le **formule** per calcolare il valore delle **induttanze** e delle **capacità**, quindi non meravigliatevi se confrontando schemi tra loro apparentemente identici, rileverete dei valori di induttanza e di capacità notevolmente

**diversi** da quelli che si ottengono con le formule che ora vi proponiamo.

## A COSA SERVE UN FILTRO CROSSOVER

Tutti sanno che la gamma di frequenze che può riprodurre un amplificatore **Hi-Fi** è molto ampia, perché partendo da un minimo di **15-20 hertz** può raggiungere e superare i **25.000 hertz**.

Per essere ascoltate, tutte queste **frequenze** devono essere applicate a più altoparlanti che provvedono a trasformarle in vibrazioni **sonore**.

Infatti un **solo** altoparlante, per quanto risulti perfetto, **non** sarà mai in grado di riprodurre tutta l'**ampia** gamma delle frequenze acustiche.

L'altoparlante **Woofers**, che dispone di un **cono** di ampie dimensioni, riesce a convertire fedelmente in onde sonore le sole **frequenze** più **basse** dello spettro acustico, ma non le frequenze degli **acuti**.

Il piccolo cono dell'altoparlante **Tweeter** riesce a convertire fedelmente in onde sonore tutte le **frequenze acute**, ma non le frequenze dei **bassi** e dei **medio-bassi**.

L'altoparlante **Midrange**, che ha un **cono** di medie dimensioni, riesce a convertire fedelmente in onde sonore le sole frequenze **medie** e acute, ma non le frequenze dei **bassi**.

Per ottenere una fedele riproduzione dell'intera gamma acustica, si racchiudono in una Cassa Acustica più altoparlanti, uno con un ampio cono per riprodurre le frequenze **basse** e **medio-basse**, uno con un cono di diametro inferiore per riprodurre le frequenze **medie** e un terzo piccolo altoparlante per riprodurre gli **acuti**.

Il filtro **crossover**, collegato tra l'uscita dell'amplificatore e gli altoparlanti, serve per **smistare** le frequenze di **bassi**, **medi** e **acuti**, che verranno inviate separatamente agli altoparlanti più idonei alla loro riproduzione.

#### FILTRI CROSSOVER a DUE e a TRE VIE

La scelta tra un filtro **crossover** a 2 o a 3 vie di-

pende dal numero di **altoparlanti** che si intende inserire nella **Cassa Acustica**.

Il filtro **crossover** a 2 vie si sceglie quando si dispone di un altoparlante per **medio-bassi** in grado di riprodurre tutte le frequenze da **30** a **4.000 Hz** e di un altoparlante per **medio-acuti** in grado di riprodurre tutte le frequenze da **1.000** a **20.000 Hz**.

Il filtro **crossover** a 3 vie si sceglie quando si dispone di un altoparlante **Woofers** in grado di riprodurre fedelmente tutte le frequenze da **20** a **1.000-1.500 Hz**, di un altoparlante **Midrange** in grado di riprodurre le sole frequenze delle note **medio-alte** e di un altoparlante **Tweeter** in grado di riprodurre tutte le frequenze degli Acuti e Superacuti da **3.000** a **25.000 Hz**.

# da 12 e 18 dB per OTTAVA

Il filtro crossover è un componente essenziale per pilotare gli altoparlanti presenti in una Cassa Acustica. Poiché reperirli in commercio con le caratteristiche richieste è un'impresa molto ardua, dopo aver letto questo articolo potrete facilmente costruirveli, perché troverete tutte le formule per calcolare i valori delle induttanze e delle capacità.

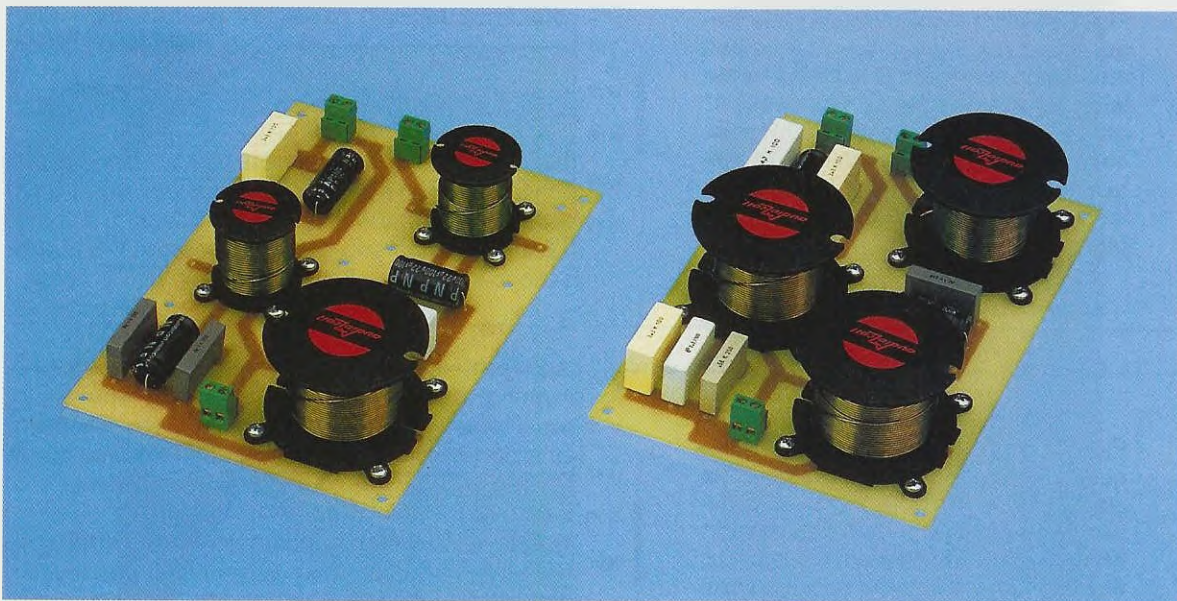


Fig.1 Nella foto riportata in alto a sinistra sono visibili due filtri crossover a 2 vie da 12 dB per ottava e nella foto qui sopra due filtri crossover sempre a 2 vie, ma da 18 dB per ottava. Nelle figg.19-20-21-22 troverete i disegni pratici per gli 8 e per i 4 ohm.  
NOTA: tutte le foto non sono a grandezza naturale, ma notevolmente ridotte.



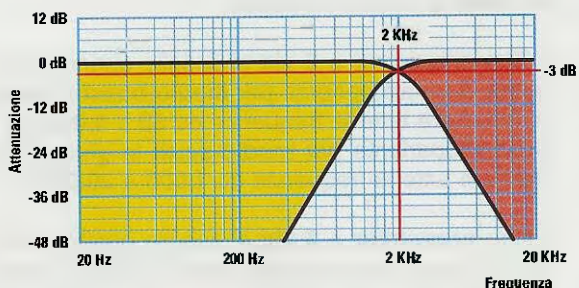


Fig.2 Nei filtri a 2 vie si sceglie normalmente una frequenza di taglio compresa tra i 2.000 e i 3.000 hertz. La frequenza di taglio giunge sui due altoparlanti attenuata di un 50% (3 dB), ma essendo equamente ripartita, potremo ascoltare anche la frequenza di taglio con un livello sonoro pari al  $50 + 50 = 100\%$ .

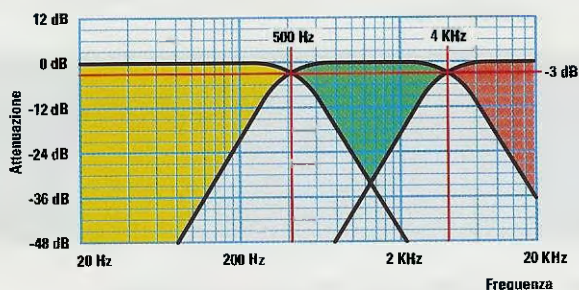


Fig.3 Nei filtri a 3 vie, che si utilizzano quando nella cassa acustica ci sono 3 altoparlanti, normalmente si sceglie una frequenza di taglio compresa tra i 400 e i 500 hertz per il Woofer e una frequenza di taglio compresa tra i 4.000 e i 6.000 Hz per il Tweeter. Tutte le frequenze centrali vengono riprodotte dal Midrange.

Fig.4 Un filtro crossover con una frequenza di taglio sui 2.000 hertz e una attenuazione di 12 dB x ottava provvede ad attenuare la potenza della 1° ottava superiore, cioè dei 4.000 hertz, che giunge sul Woofer di ben 16 volte e lo stesso dicasi per la 1° ottava inferiore, cioè dei 1.000 hertz, che giunge sul Midrange.

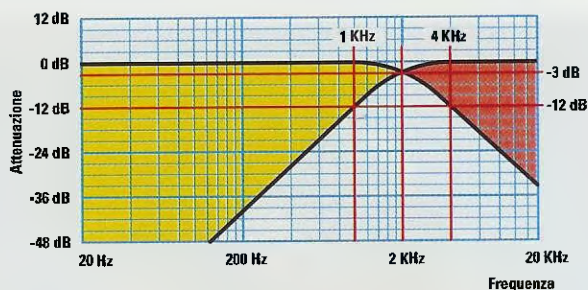
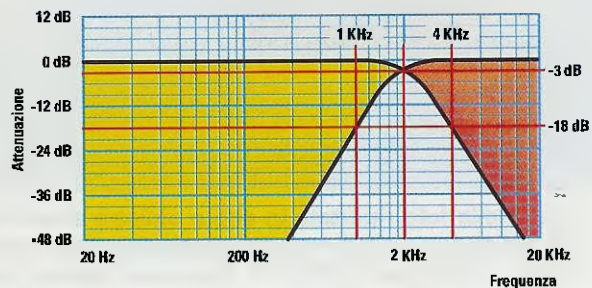


Fig.5 Un filtro crossover con una frequenza di taglio sui 2.000 hertz e una attenuazione di 18 dB x ottava, provvede ad attenuare la potenza della 1° ottava superiore, cioè dei 4.000 hertz, che giunge sul Woofer di ben 63 volte e lo stesso dicasi per la 1° ottava inferiore, cioè dei 1.000 hertz, che giunge sul Midrange.



## LA FREQUENZA DI TAGLIO

In un **crossover a 2 vie** sono presenti un filtro **passa-basso**, che provvede a convogliare verso l'altoparlante dei **medio-bassi** tutte le frequenze **basse** fino alla sua **frequenza di taglio**, e un filtro **passa-alto** che provvede a convogliare verso l'altoparlante dei **medio-acuti** tutte le frequenze partendo dalla sua **frequenza di taglio** per arrivare fino e oltre i **20.000 Hz**.

Ne consegue che dove il filtro **passa-basso** inizia ad **attenuare** le frequenze dei **medio-acuti**, il filtro **passa-alto** deve iniziare a riprodurle.

Nei **crossover** la frequenza di **taglio** viene normalmente definita **frequenza d'incrocio**, perché su questa frequenza le **curve** dei due filtri si **incrociano** come visibile in fig.2.

In un filtro **crossover a 2 vie**, composto da un **passa-basso** e un **passa-alto**, abbiamo una **sola frequenza di taglio** che va scelta normalmente tra i **2.000** e i **3.000 Hz**.

In un filtro **crossover a 3 vie**, composto da un **passa-basso** per il **Woofers**, un **passa-alto** per il **Tweeter** e un **passa-banda** per il **Midrange**, abbiamo **2** diverse **frequenze di taglio**.

La frequenza più **bassa** si sceglie normalmente sui **400 - 500 Hz** e la frequenza più **alta** sui **4.000 - 6.000 Hz** (vedi fig.3).

## ATTENUAZIONE sulla FREQUENZA d'incrocio

Osservando le figg.2-3 si può notare che in tutti i filtri, siano essi a **2** o a **3 vie**, il segnale destinato a ciascun altoparlante risulta **attenuato** sulla **frequenza d'incrocio** di **3 dB**, che corrispondono in pratica a una diminuzione della potenza sonora di circa un **50%**.

Questo potrebbe far pensare che la **frequenza d'incrocio** venga riprodotta con **minore** potenza, mentre in pratica, come ora vi spiegheremo, la **potenza sonora** della frequenza d'incrocio **non** subisce nessuna attenuazione.

In altre parole la **frequenza d'incrocio** giunge effettivamente sui **due** altoparlanti con una potenza **attenuata** del **50%**, ma poiché risulta equamente ripartita, il nostro orecchio percepisce nuovamente un livello sonoro **totale**, pari al **50 + 50 = 100%**.

Pertanto in un **crossover a 2 vie** con una **frequenza d'incrocio** sui **2.200 Hz**, collegato a un am-



plificatore che eroga **60 watt**, il filtro **passa-basso** invia verso l'altoparlante **Woofers** i **2.200 Hz** attenuati di **3 dB** con una potenza pari a:

$$60 : 1,995 = 30 \text{ watt}$$

e il filtro **passa-alto** invia verso l'altoparlante dei **Medio-Acuti** la stessa frequenza di **2.200 Hz** anch'essa **attenuata** di **3 dB**:

$$60 : 1,995 = 30 \text{ watt}$$

**Nota:** **3 dB** corrispondono a una **attenuazione** in **potenza** di **1,995** volte, come è possibile vedere consultando una qualsiasi **Tabella** dei **dB**.

Poiché la frequenza dei **2.200 Hz** viene equamente ripartita sui **2 altoparlanti** come segue:

**30 watt** sul **Woofers**  
**30 watt** sul **Medio-Acuti**

al nostro orecchio giungerà una **potenza** sonora pari a **30 + 30 = 60 watt**, cioè la **totale** potenza erogata dall'amplificatore.

#### IMPEDENZA D'INGRESSO e D'USCITA

Un parametro di importanza **fondamentale** per calcolare correttamente un filtro **crossover** è il valore dell'impedenza **d'ingresso** e **d'uscita**.

Un filtro calcolato per gli **8 ohm** deve essere collegato a un amplificatore progettato per alimentare delle Casse Acustiche da **8 ohm**.

Un filtro calcolato per i **4 ohm** deve essere collegato a un amplificatore progettato per alimentare delle Casse Acustiche da **4 ohm**.

Come vedrete, i valori delle induttanze e delle capacità sono calcolati in modo da ottenere una ben determinata frequenza **d'incrocio** per un preciso valore **d'impedenza d'ingresso** e di **uscita**.

#### FORMULE PER I CALCOLI

Nei kit da noi proposti troverete dei valori di **induttanza** e di **capacità** idonei a realizzare diversi filtri, ma poiché non rientra nel nostro stile limitarci a descrivere la loro realizzazione pratica senza spiegare i presupposti teorici che stanno alla loro base, in queste pagine troverete tutte le **formule** necessarie per calcolare vari tipi di filtri.

In possesso delle formule avrete così l'opportunità di progettare secondo le vostre personali esigenze.

E' opportuno precisare che le **induttanze** devono possibilmente essere sempre **avvolte in aria** oppure su speciali **nuclei plaincore**. Infatti, avvolgendo una bobina sui comuni nuclei ferromagnetici si ha il vantaggio di ottenere delle **induttanze** di dimensioni molto ridotte, ma con lo svantaggio che si **saturano** introducendo **notevoli distorsioni**.

Per quanto riguarda le **capacità**, sarebbe consigliabile utilizzare sempre dei condensatori al **poliestere**, che presentano **tolleranze inferiori** rispetto agli **elettrolitici**.

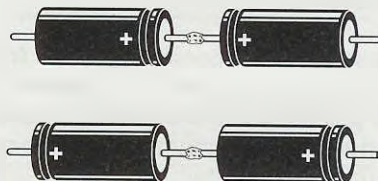
Purtroppo quando occorrono delle **elevate** capacità non si può fare a meno di usare dei condensatori **elettrolitici**, ma vi raccomandiamo di impiegare solo quelli di tipo **non polarizzato**, che purtroppo non risultano sempre di facile reperibilità.

E' comunque possibile utilizzare anche dei **normali** elettrolitici tenendo presente che, per realizzare un condensatore **non polarizzato**, occorre collegarne in serie due che abbiano una **capacità doppia** rispetto al richiesto (vedi fig.6).

Quindi collegando in **serie** due condensatori da **22 microfarad** si otterrà una capacità di **11 microfarad**, mentre collegando in **serie** due condensatori da **100 microfarad**, si otterrà una capacità di **50 microfarad**.

Per ottenere un condensatore elettrolitico **non polarizzato** bisogna collegare il terminale **positivo** del **primo** condensatore al terminale **positivo** del **secondo** e poi utilizzare i due estremi **negativi**. E' possibile collegare anche il terminale **negativo** del **primo** condensatore al terminale **negativo** del **secondo** e poi utilizzare i due estremi **positivi**.

Tenete comunque presente che tutti i **normali elettrolitici** presentano delle **tolleranze** molto ele-



**Fig.6** Se non riuscite a reperire i condensatori elettrolitici **NON polarizzati**, potete collegare in serie due normali elettrolitici rivolgendo uno contro l'altro i due terminali positivi o i due terminali negativi.

## FILTRO CROSSOVER 2 Vie 12 dB 8 e 4 ohm

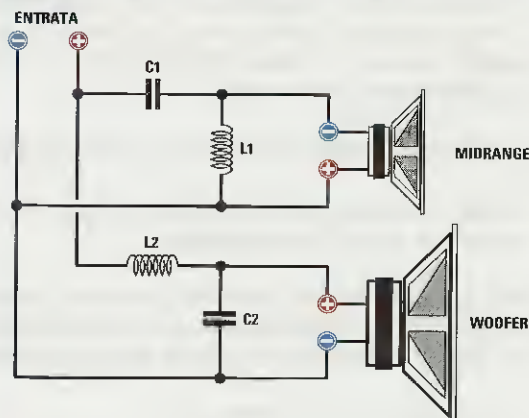


Fig.7 Schema elettrico di un filtro crossover a 2 vie con una attenuazione di 12 dB per ottava che possiamo utilizzare per pilotare degli altoparlanti da 8 o da 4 ohm.

Nella Tabella N.1 sono riportati i valori delle induttanze e delle capacità richieste per le frequenze di taglio più utilizzate.

Le induttanze e le capacità inserite nei nostri kit, e che trovate riportate sotto lo schema elettrico, sono calcolate per una frequenza di taglio di 2.200 Hz.

Gli schemi pratici per realizzare questo filtro sono riportati nelle figg.19-20.

### ELENCO COMPONENTI AP2.128 per altoparlanti da 8 ohm

C1 = 6,42 microF. poliestere  
C2 = 6,42 microF. poliestere  
L1 = 0,82 millihenry  
L2 = 0,82 millihenry

### ELENCO COMPONENTI AP2.124 per altoparlante da 4 ohm

C1 = 12,7 microF. poliestere  
C2 = 12,7 microF. poliestere  
L1 = 0,41 millihenry  
L2 = 0,41 millihenry

TABELLA N.1 per Filtri 2 Vie - 12 dB x ottava - Altoparlanti da 8 - 4 ohm

Frequenza di taglio	Altoparlanti 8 ohm		Altoparlanti 4 ohm	
	L1-L2	C1-C2	L1-L2	C1-C2
2.000 Hz	0,90 millihenry	7,0 microfarad	0,45 millihenry	14,0 microfarad
2.100 Hz	0,86 millihenry	6,7 microfarad	0,43 millihenry	13,4 microfarad
2.200 Hz	0,82 millihenry	6,4 microfarad	0,41 millihenry	12,8 microfarad
2.300 Hz	0,78 millihenry	6,2 microfarad	0,39 millihenry	12,2 microfarad
2.400 Hz	0,75 millihenry	5,9 microfarad	0,38 millihenry	11,7 microfarad
2.500 Hz	0,72 millihenry	5,6 microfarad	0,36 millihenry	11,3 microfarad
2.600 Hz	0,69 millihenry	5,4 microfarad	0,35 millihenry	10,8 microfarad
2.700 Hz	0,67 millihenry	5,2 microfarad	0,33 millihenry	10,4 microfarad
2.800 Hz	0,64 millihenry	5,0 microfarad	0,32 millihenry	10,0 microfarad
2.900 Hz	0,62 millihenry	4,9 microfarad	0,31 millihenry	9,7 microfarad
3.000 Hz	0,60 millihenry	4,7 microfarad	0,30 millihenry	9,4 microfarad

### FORMULE per CALCOLARE le INDUTTANZE e le CAPACITA'

Induttanze L1-L2 in millihenry = (Z ohm : Hz) x 225

Capacità C1-C2 in microfarad = 1.000.000 : (8,88 x Hz x Z ohm)

**Nota:** i valori delle **induttanze** e delle **capacità** possono essere arrotondati di un 5% in +/-.

vate, che possono raggiungere anche il 40% specie se sono rimasti per lungo tempo in magazzino. Quindi, **non** fidatevi mai del valore stampato sul loro involucro e prima di usarli, misurateli con un valido **capacimetro**.

Prima di **misurare** un **elettrolitico** è sempre opportuno **rigenerarlo** applicandogli per pochi secondi, e per più volte consecutive, una tensione continua di **30-40 volt** e provvedendo ogni volta a **scaricarlo** cortocircuitando assieme i due terminali. Solo dopo averlo **scaricato** potrete controllare il suo esatto valore misurandolo con un preciso **capacimetro**.

Se vi manca qualche **microfarad** per ottenere il valore richiesto, potrete sempre collegare in **parallelo** al condensatore **elettrolitico** dei normali condensatori al **poliestere**.

Facciamo presente che tutti i condensatori elettrolitici professionali **non polarizzati** per filtri crossover hanno delle **tolleranze** inferiori al **10%**.

#### CROSSOVER a 2 VIE da 12 dB per OTTAVA

Un **crossover** a 2 vie è composto da un filtro **passa-basso** e da un filtro **passa-alto** (vedi fig.7).

Per calcolare questo filtro consigliamo di utilizzare queste formule:

$$\begin{aligned} L1-L2 \text{ in millihenry} &= (Z \text{ ohm} : \text{Hz}) \times 225 \\ C1-C2 \text{ in microF.} &= 1.000.000 : (8,88 \times \text{Hz} \times Z) \end{aligned}$$

Il significato delle sigle è il seguente:

**Z** = impedenza dell'altoparlante in **ohm**;

**Hz** = frequenza d'incrocio in **hertz**;

**225** = questo numero è il risultato di questa operazione:  $(1,4142 : 6,28) \times 1.000$ ;

**8,88** = questo numero è il risultato di questa operazione:  $1,4142 \times 6,28$ .

#### Esempio di calcolo

*Calcolare i valori di **induttanza** e **capacità** per un filtro crossover da **12 dB x ottava**, con una **frequenza d'incrocio** di **2.200 Hz**, da collegare ad altoparlanti che abbiano un'impedenza di **8 ohm**.*

Per calcolare il valore delle due **induttanze L1-L2** inseriamo nella formula che abbiamo riportato il valore **Z** in **ohm** dell'altoparlante e la **frequenza** d'incrocio in **hertz**:

$$(8 : 2.200) \times 225 = 0,818 \text{ millihenry}$$

Questo valore può essere tranquillamente arrotondato a **0,82 millihenry**.

Per calcolare la **capacità** dei due **condensatori C1-C2** inseriamo nella formula che abbiamo riportato il valore **Z** in **ohm** dell'altoparlante e la **frequenza** d'incrocio in **hertz**:

$$1.000.000 : (8,88 \times 2.200 \times 8) = 6,398 \text{ microF.}$$

Questa capacità può essere tranquillamente arrotondata a **6,2** o **6,4 microfarad**.

Per ottenere questa capacità possiamo collegare in parallelo un condensatore da **4,7 microfarad**, uno da **1,5 microfarad** e uno da **0,22 microfarad**.

Infatti, dalla somma otteniamo:

$$4,7 + 1,5 + 0,22 = 6,42 \text{ microfarad}$$

Tenete sempre presente che, sebbene inferiore al **5%**, anche le **induttanze** hanno una tolleranza, per cui una bobina dichiarata da **0,82 millihenry** potrebbe in pratica risultare da **0,81 millihenry** oppure da **0,79 millihenry**.

Pertanto, anche se utilizziamo un condensatore da **6,42 microfarad** anziché da **6,398 microfarad**, la frequenza di taglio si sposterà di poche **decine** di **Hz** e di conseguenza all'ascolto non noteremo nessuna differenza.

#### Esempio di calcolo

*Calcolare i valori di **induttanza** e **capacità** per un filtro crossover da **12 dB x ottava**, con una **frequenza d'incrocio** di **2.200 Hz**, da collegare ad altoparlanti che abbiano un'impedenza di **4 ohm**.*

Inserendo i dati in nostro possesso nella formula che vi abbiamo proposto, possiamo calcolare il valore delle due **induttanze L1-L2**:

$$(4 : 2.200) \times 225 = 0,409 \text{ millihenry}$$

Valore che si può arrotondare a **0,4 millihenry**.

Di seguito calcoliamo la **capacità** dei due **condensatori C1-C2**:

$$1.000.000 : (8,88 \times 2.200 \times 4) = 12,79 \text{ microF.}$$

Come potete notare, utilizzando un altoparlante da **4 ohm**, anziché da **8 ohm**, il valore delle **induttanze** si è **dimezzato** mentre quello delle **capacità** si è **raddoppiato**.

## FILTRO CROSSOVER 2 Vie 18 dB 8 ohm

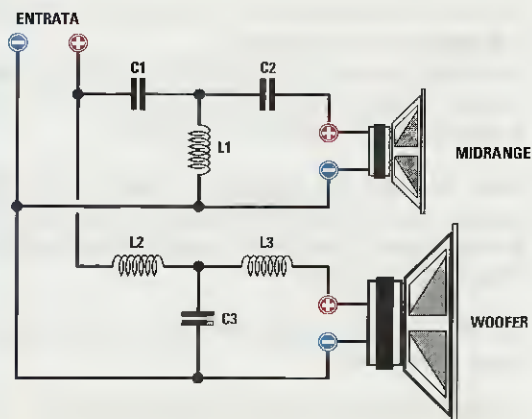


Fig.8 Schema elettrico di un filtro crossover a 2 vie con una attenuazione di 18 dB per ottava che possiamo utilizzare per pilotare degli altoparlanti da 8 ohm.

Nella Tabella N.2 sono riportati i valori delle induttanze e delle capacità richieste per le frequenze di taglio più utilizzate.

Le induttanze e le capacità inserite nei nostri kit, e che trovate riportate sotto lo schema elettrico, sono calcolate per una frequenza di taglio di 2.200 Hz.

Lo schema pratico per realizzare questo filtro è riportato in fig.21.

### ELENCO COMPONENTI AP2.188 per altoparlanti da 8 ohm

C1 = 6,06 microF. poliestere	L1 = 0,43 millihenry
C2 = 18 microF. poliestere	L2 = 0,87 millihenry
C3 = 12 microF. poliestere	L3 = 0,28 millihenry

TABELLA N.2 per Filtri 2 Vie - 18 dB x ottava - Altoparlanti da 8 ohm

Frequenza di taglio	L1-L2	Midrange C1	C2	L2	Woofers L3	C3
2.000 Hz	0,48 mH	6,6 mF	19,9 mF	0,95 mH	0,30 mH	13,3 mF
2.100 Hz	0,45 mH	6,3 mF	18,9 mF	0,90 mH	0,29 mH	12,6 mF
2.200 Hz	0,43 mH	6,0 mF	18,0 mF	0,87 mH	0,28 mH	12,0 mF
2.300 Hz	0,42 mH	5,8 mF	17,9 mF	0,83 mH	0,27 mH	11,5 mF
2.400 Hz	0,40 mH	5,5 mF	16,6 mF	0,80 mH	0,26 mH	11,0 mF
2.500 Hz	0,38 mH	5,3 mF	15,9 mF	0,76 mH	0,25 mH	10,6 mF
2.600 Hz	0,37 mH	5,1 mF	15,3 mF	0,73 mH	0,24 mH	10,2 mF
2.700 Hz	0,35 mH	4,9 mF	14,7 mF	0,70 mH	0,23 mH	9,8 mF
2.800 Hz	0,34 mH	4,7 mF	14,2 mF	0,68 mH	0,22 mH	9,5 mF
2.900 Hz	0,33 mH	4,6 mF	13,7 mF	0,66 mH	0,21 mH	9,1 mF
3.000 Hz	0,32 mH	4,4 mF	13,3 mF	0,64 mH	0,20 mH	8,8 mF

### FORMULE per CALCOLARE le INDUTTANZE e le CAPACITÀ

Induttanza L1 in millihenry =  $(Z \text{ ohm} : \text{Hz}) \times 119,4$

Capacità C1 in microfarad =  $1.000.000 : (9,42 \times \text{Hz} \times Z \text{ ohm})$

Capacità C2 in microfarad =  $1.000.000 : (3,14 \times \text{Hz} \times Z \text{ ohm})$

Induttanza L2 in millihenry =  $(Z \text{ ohm} : \text{Hz}) \times 238,8$

Induttanza L3 in millihenry =  $(Z \text{ ohm} : \text{Hz}) \times 79,6$

Capacità C3 in microfarad =  $1.000.000 : (4,71 \times \text{Hz} \times Z \text{ ohm})$

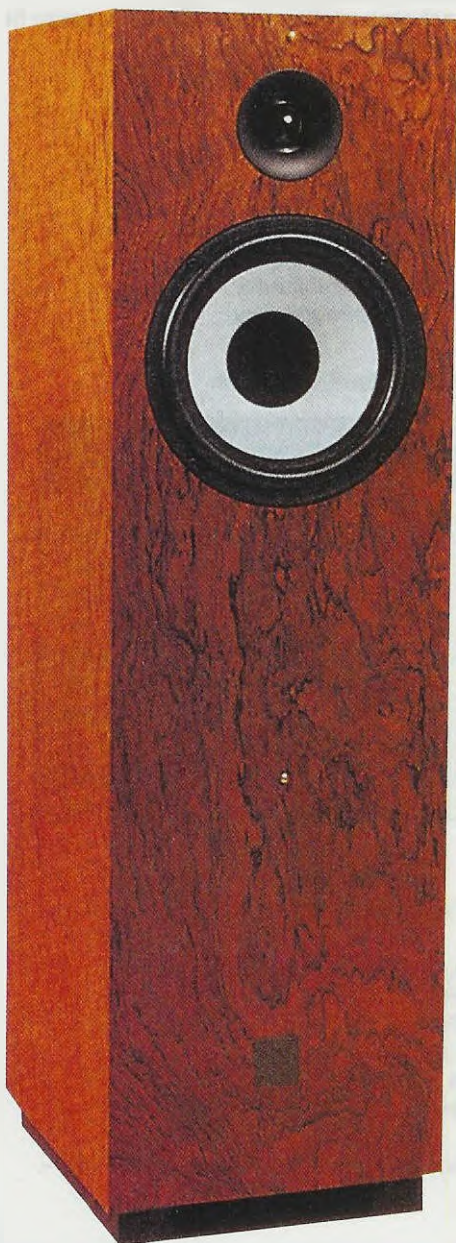
Nota: i valori delle induttanze e delle capacità possono essere arrotondati di un 5% in +/-.

Per ottenere una capacità di 12,79 microfarad possiamo collegare in parallelo due condensatori da 4,7 microfarad più uno da 3,3 microfarad:

$$4,7 + 4,7 + 3,3 = 12,7 \text{ microfarad}$$

Se volessimo essere pignoli potremmo collegare sempre in parallelo un quarto condensatore da 82.000 picofarad pari a 0,082 microfarad.

Nella **Tabella N.1** riportiamo i valori delle **induttanze** e delle **capacità** da utilizzare per gli altoparlanti da 8 - 4 ohm alle diverse frequenze di taglio.



### CROSSOVER a 2 VIE da 18 dB per OTTAVA

Un crossover a 2 vie 18 dB x ottava risulta leggermente più complesso di quello appena descritto, perché per realizzarlo occorrono 3 induttanze e 3 capacità (vedi figg.8-9).

Anche per questo filtro a 18 dB x ottava si sceglie normalmente una **frequenza d'incrocio** che risulti compresa tra i 2.000 e i 3.000 Hz.

Nella **Tabella N.2** riportiamo i valori delle **induttanze** e delle **capacità** richiesti per altoparlanti da 8 ohm e nella **Tabella N.3** quelli richiesti per gli altoparlanti da 4 ohm.

Le formule da utilizzare per realizzare questo filtro sono le seguenti:

#### Filtro Passa-Alto per i Medio-Acuti

$$L1 \text{ mH} = (Z \text{ ohm} : \text{Hz}) \times 119,4$$

$$C1 \text{ mF} = 1.000.000 : (9,42 \times \text{Hz} \times Z \text{ ohm})$$

$$C2 \text{ mF} = 1.000.000 : (3,14 \times \text{Hz} \times Z \text{ ohm})$$

9,42 = questo numero è il risultato di questa operazione:  $3 \times 3,14$ ;

119,4 = questo numero è il risultato di questa operazione:  $[3 : (8 \times 3,14)] \times 1.000$ .

#### Filtro Passa-Basso per il Woofer

$$L2 \text{ mH} = (Z \text{ ohm} : \text{Hz}) \times 238,8$$

$$L3 \text{ mH} = (Z \text{ ohm} : \text{Hz}) \times 79,6$$

$$C3 \text{ mF} = 1.000.000 : (4,71 \times \text{Hz} \times Z \text{ ohm})$$

238,8 = questo numero è il risultato di questa operazione:  $[3 : (4 \times 3,14)] \times 1.000$ ;

79,6 = questo numero è il risultato di questa operazione:  $1.000 : (4 \times 3,14)$ ;

4,71 = questo numero è il risultato di questa operazione:  $(3 \times 3,14) : 2$ .

#### Esempio di calcolo

Calcolare i valori di **induttanza** e **capacità** per un filtro crossover da 18 dB x ottava, con una **frequenza d'incrocio** di 2.500 Hz, da collegare ad altoparlanti che abbiano un'impedenza di 8 ohm.

$$L1 = (8 : 2.500) \times 119,4 = 0,38 \text{ millihenry}$$

$$C1 = 1.000.000 : (9,42 \times 2.500 \times 8) = 5,3 \text{ mF}$$

$$C2 = 1.000.000 : (3,14 \times 2.500 \times 8) = 15,9 \text{ mF}$$

$$L2 = (8 : 2.500) \times 238,8 = 0,76 \text{ millihenry}$$

$$L3 = (8 : 2.500) \times 79,6 = 0,254 \text{ millihenry}$$

$$C3 = 1.000.000 : (4,71 \times 2.500 \times 8) = 10,6 \text{ mF}$$

Facciamo presente che questi valori possono essere tranquillamente arrotondati.

## FILTRO CROSSOVER 2 Vie 18 dB 4 ohm

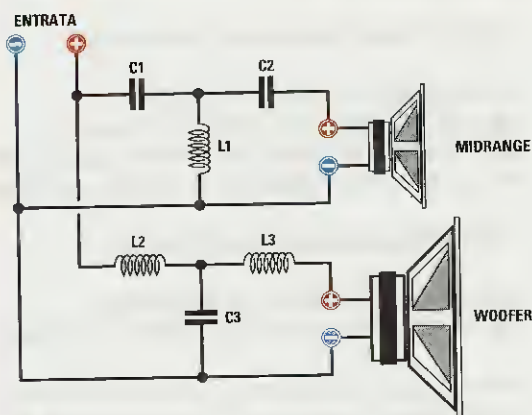


Fig.9 Schema elettrico di un filtro crossover a 2 vie con una attenuazione di 18 dB per ottava che possiamo utilizzare per pilotare degli altoparlanti da 4 ohm.

Nella Tabella N.3 sono riportati i valori delle induttanze e delle capacità richieste per le frequenze di taglio più utilizzate.

Le induttanze e le capacità inserite nei nostri kit e che trovate riportate sotto lo schema elettrico, sono calcolate per una frequenza di taglio di 2.200 Hz.

Lo schema pratico per realizzare questo filtro è riportato in fig.22.

### ELENCO COMPONENTI AP2.184 per altoparlanti da 4 ohm

C1 = 12 microF. poliestere      L1 = 0,22 millihenry  
C2 = 36,3 microF. poliestere    L2 = 0,43 millihenry  
C3 = 24,2 microF. poliestere    L3 = 0,14 millihenry

TABELLA N.3 per Filtri 2 Vie - 18 dB x ottava - Altoparlanti da 4 ohm

Frequenza di taglio	L1	Midrange C1	C2	L2	Woofers L3	C3
2.000 Hz	0,24 mH	13,2 mF	39,8 mF	0,48 mH	0,15 mH	26,5 mF
2.100 Hz	0,23 mH	12,6 mF	37,9 mF	0,45 mH	0,14 mH	25,3 mF
2.200 Hz	0,22 mH	12,0 mF	36,2 mF	0,43 mH	0,14 mH	24,1 mF
2.300 Hz	0,21 mH	11,5 mF	34,6 mF	0,42 mH	0,13 mH	23,0 mF
2.400 Hz	0,20 mH	11,0 mF	33,2 mF	0,39 mH	0,13 mH	22,1 mF
2.500 Hz	0,19 mH	10,6 mF	31,8 mF	0,38 mH	0,12 mH	21,2 mF
2.600 Hz	0,18 mH	10,2 mF	30,6 mF	0,37 mH	0,12 mH	20,4 mF
2.700 Hz	0,17 mH	9,8 mF	29,5 mF	0,35 mH	0,11 mH	19,6 mF
2.800 Hz	0,17 mH	9,5 mF	28,4 mF	0,34 mH	0,11 mH	18,9 mF
2.900 Hz	0,16 mH	9,1 mF	27,4 mF	0,33 mH	0,11 mH	18,3 mF
3.000 Hz	0,16 mH	8,8 mF	26,5 mF	0,32 mH	0,10 mH	17,7 mF

### FORMULE per CALCOLARE le INDUTTANZE e le CAPACITA'

Induttanza L1 in millihenry =  $(Z \text{ ohm} : \text{Hz}) \times 119,4$

Capacità C1 in microfarad =  $1.000.000 : (9,42 \times \text{Hz} \times Z \text{ ohm})$

Capacità C2 in microfarad =  $1.000.000 : (3,14 \times \text{Hz} \times Z \text{ ohm})$

Induttanza L2 in millihenry =  $(Z \text{ ohm} : \text{Hz}) \times 238,8$

Induttanza L3 in millihenry =  $(Z \text{ ohm} : \text{Hz}) \times 79,6$

Capacità C3 in microfarad =  $1.000.000 : (4,71 \times \text{Hz} \times Z \text{ ohm})$

Nota: i valori delle induttanze e delle capacità possono essere arrotondati di un 5% in +/-.



### CROSSOVER a 3 VIE da 12 dB per OTTAVA

Utilizzando tre altoparlanti, cioè un **Woofers** per i bassi, un **Midrange** per i medi e un **Tweeter** per gli acuti, è necessario avere un filtro a 3 vie.

Questo **crossover** è composto da un filtro **passa-basso** che pilota il **Woofers**, un filtro **passa-banda** che pilota il **Midrange** e un filtro **passa-alto** che pilota il **Tweeter** (vedi figg.10-11).

Per i filtri a 3 vie si sceglie normalmente una frequenza d'incrocio **minima** di **500 Hz** per il **Woofers** e una frequenza d'incrocio **massima** di **4.000 Hz** per il **Tweeter**.

E' sottinteso che tutte le frequenze da **500 a 4.000 Hz** verranno riprodotte dall'altoparlante **Midrange**.

Nelle formule in cui appare la dicitura **Hz min.** si inserirà il valore della frequenza **minima** e in quelle in cui appare la dicitura **Hz max.** si inserirà il valore della frequenza **massima**.

Le due frequenze **minime** e **massime** non sono critiche: c'è infatti, chi preferisce scegliere come frequenza **minima** i **400 Hz** e come frequenza **massima** i **5.000 Hz** per lasciare al **Woofers** il compito di riprodurre le sole frequenze **minori** ai **400 Hz** e al **Tweeter** il compito di riprodurre le sole frequenze **maggiori** ai **5.000 Hz**.

Per calcolare i valori delle induttanze e delle capacità potete usare le seguenti formule:

#### Filtro Passa-Alto per il Tweeter

$$L1 \text{ mH} = (Z \text{ ohm} : \text{Hz max.}) \times 225$$
$$C1 \text{ mF} = 1.000.000 : (8,88 \times Z \text{ ohm} \times \text{Hz max.})$$

#### Filtro Passa-Banda per il Midrange

$$L2 \text{ mH} = (Z \text{ ohm} : \text{Hz min.}) \times 225$$
$$L3 \text{ mH} = (Z \text{ ohm} : \text{Hz max.}) \times 225$$
$$C2 \text{ mF} = 1.000.000 : (8,88 \times Z \text{ ohm} \times \text{Hz min.})$$
$$C3 \text{ mF} = 1.000.000 : (8,88 \times Z \text{ ohm} \times \text{Hz max.})$$

#### Filtro Passa-Basso per il Woofers

$$L4 \text{ mH} = (Z \text{ ohm} : \text{Hz min.}) \times 225$$
$$C4 \text{ mF} = 1.000.000 : (8,88 \times Z \text{ ohm} \times \text{Hz min.})$$

#### Esempio di calcolo

Calcolare i valori di **induttanza** e **capacità** per un filtro **crossover a 3 vie 12 dB x ottava**, idoneo per pilotare degli altoparlanti da **8 ohm**, utilizzando una **frequenza d'incrocio minima** di **500 Hz** e una **frequenza d'incrocio massima** di **4.000 Hz**.

#### Filtro Passa-Alto per il Tweeter

$$L1 = (8 : 4.000) \times 225 = 0,45 \text{ millihenry}$$
$$C1 = 1.000.000 : (8,88 \times 8 \times 4.000) = 3,519 \text{ mF}$$

#### Filtro Passa-Banda per il Midrange

$$L2 = (8 : 500) \times 225 = 3,6 \text{ millihenry}$$
$$L3 = (8 : 4.000) \times 225 = 0,45 \text{ millihenry}$$
$$C2 = 1.000.000 : (8,88 \times 8 \times 500) = 28,15 \text{ mF}$$
$$C3 = 1.000.000 : (8,88 \times 8 \times 4.000) = 3,519 \text{ mF}$$

#### Filtro Passa-Basso per il Woofers

$$L4 = (8 : 500) \times 225 = 3,6 \text{ millihenry}$$
$$C4 = 1.000.000 : (8,88 \times 8 \times 500) = 28,15 \text{ mF}$$

Anche questi valori possono essere tranquillamente arrotondati, quindi per il condensatore **C1** da **3,519 microfarad** possiamo usare una capacità di **3,5 microfarad**, per i condensatori **C2** e **C4** da **28,15 microfarad** possiamo usare una capacità di **28 microfarad**, mentre per il condensatore **C3** da **3,51 microfarad** possiamo usare una capacità di **3,5 microfarad**.



## FILTRO CROSSOVER 3 Vie 12 dB 8 ohm

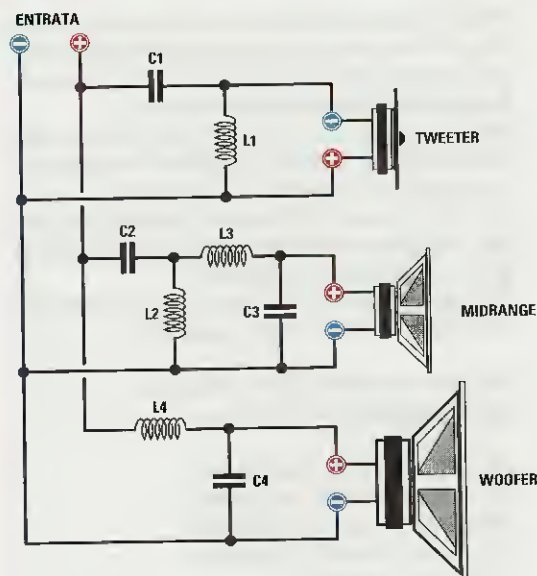


Fig.10 Schema elettrico di un filtro crossover a 3 vie con una attenuazione di 12 dB per ottava che possiamo utilizzare per pilotare degli altoparlanti da 8 ohm.

Nella Tabella N.4 sono riportati i valori delle induttanze e delle capacità richieste per le frequenze di taglio più utilizzate.

Le induttanze e le capacità inserite nei nostri kit sono calcolate per frequenze di taglio a 500 Hz e a 4.000 Hz.

Gli schemi pratici per realizzare questo filtro sono riportati nelle figg.26-28.

### ELENCO COMPONENTI AP3.128 per altoparlanti da 8 ohm

- C1 = 3,52 microF. poliestere
- C2 = 28,2 microF. poliestere
- C3 = 3,52 microF. poliestere
- C4 = 28,2 microF. poliestere
- L1 = 0,45 millihenry
- L2 = 3,60 millihenry
- L3 = 0,45 millihenry
- L4 = 3,60 millihenry

TABELLA N.4 per Filtri 3 Vie - 12 dB x ottava - Altoparlanti da 8 ohm

Frequenza		Tweeter		Midrange				Woofer	
min.	max.	C1	L1	C2	L2	C3	L3	L4	C4
300 Hz	4.000 Hz	3,52 mF	0,45 mH	46,9 mF	6,0 mH	3,52 mF	0,45 mH	6,0 mH	46,9 mF
400 Hz	4.000 Hz	3,52 mF	0,45 mH	35,2 mF	4,5 mH	3,52 mF	0,45 mH	4,5 mH	35,2 mF
500 Hz	4.000 Hz	3,52 mF	0,45 mH	28,1 mF	3,6 mH	3,52 mF	0,45 mH	3,6 mH	28,1 mF
300 Hz	5.000 Hz	2,81 mF	0,36 mH	46,9 mF	6,0 mH	2,81 mF	0,36 mH	6,0 mH	46,9 mF
400 Hz	5.000 Hz	2,81 mF	0,36 mH	35,2 mF	4,5 mH	2,81 mF	0,36 mH	4,5 mH	35,2 mF
500 Hz	5.000 Hz	2,81 mF	0,36 mH	28,1 mF	3,6 mH	2,81 mF	0,36 mH	3,6 mH	28,1 mF
300 Hz	6.000 Hz	2,35 mF	0,30 mH	46,9 mF	6,0 mH	2,35 mF	0,30 mH	6,0 mH	46,9 mF
400 Hz	6.000 Hz	2,35 mF	0,30 mH	35,2 mF	4,5 mH	2,35 mF	0,30 mH	4,5 mH	35,2 mF
500 Hz	6.000 Hz	2,35 mF	0,30 mH	28,1 mF	3,6 mH	2,35 mF	0,30 mH	3,6 mH	28,1 mF

### FORMULE per CALCOLARE le INDUTTANZE e le CAPACITA'

passa-alto C1 in microfarad =  $1.000.000 : (8,88 \times Z \text{ ohm} \times \text{Hz max.})$   
 passa-alto L1 in millihenry =  $(Z \text{ ohm} : \text{Hz max.}) \times 225$

passa-banda C2 in microfarad =  $1.000.000 : (8,88 \times Z \text{ ohm} \times \text{Hz min.})$   
 passa-banda L2 in millihenry =  $(Z \text{ ohm} : \text{Hz min.}) \times 225$   
 passa-banda C3 in microfarad =  $1.000.000 : (8,88 \times Z \text{ ohm} \times \text{Hz max.})$   
 passa-banda L3 in millihenry =  $(Z \text{ ohm} : \text{Hz max.}) \times 225$

passa-basso L4 in millihenry =  $(Z \text{ ohm} : \text{Hz min.}) \times 225$   
 passa-basso C4 in microfarad =  $1.000.000 : (8,88 \times Z \text{ ohm} \times \text{Hz min.})$

Nota: i valori delle induttanze e delle capacità possono essere arrotondati di un 5% in +/-.

## FILTRO CROSSOVER 3 Vie 12 dB 4 ohm

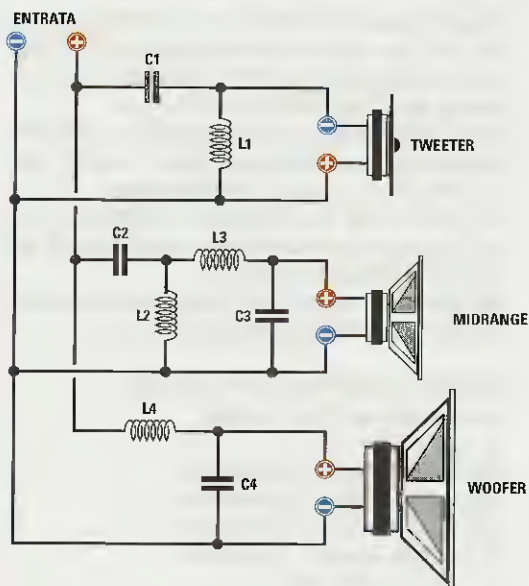


Fig.11 Schema elettrico di un filtro crossover a 3 vie con una attenuazione di 12 dB per ottava, che possiamo utilizzare per pilotare degli altoparlanti da 4 ohm.

Nella Tabella N.5 sono riportati i valori delle induttanze e delle capacità richieste per le frequenze di taglio più utilizzate.

Le induttanze e le capacità inserite nei nostri kit sono calcolate per frequenze di taglio a 500 Hz e a 4.000 Hz.

Gli schemi pratici per realizzare questo filtro sono riportati nelle figg.29-31.

**ELENCO COMPONENTI AP3.124**  
per altoparlanti da 4 ohm

- C1 = 6,9 microF. poliestere
- C2 = 56,4 microF. poliestere
- C3 = 6,9 microF. poliestere
- C4 = 56,4 microF. poliestere
- L1 = 0,23 millihenry
- L2 = 1,80 millihenry
- L3 = 0,23 millihenry
- L4 = 1,80 millihenry

TABELLA N.5 per Filtri 3 Vie - 12 dB x ottava - Altoparlanti da 4 ohm

Frequenza		Tweeter		Midrange				Woofer	
min.	max.	C1	L1	C2	L2	C3	L3	L4	C4
300 Hz	4.000 Hz	7,0 mF	0,23 mH	93,8 mF	3,0 mH	7,0 mF	0,23 mH	3,0 mH	93,8 mF
400 Hz	4.000 Hz	7,0 mF	0,23 mH	70,4 mF	2,3 mH	7,0 mF	0,23 mH	2,3 mH	70,4 mF
500 Hz	4.000 Hz	7,0 mF	0,23 mH	56,3 mF	1,8 mH	7,0 mF	0,23 mH	1,8 mH	56,3 mF
300 Hz	5.000 Hz	5,6 mF	0,18 mH	93,8 mF	3,0 mH	5,6 mF	0,18 mH	3,0 mH	93,8 mF
400 Hz	5.000 Hz	5,6 mF	0,18 mH	70,4 mF	2,3 mH	5,6 mF	0,18 mH	2,3 mH	70,4 mF
500 Hz	5.000 Hz	5,6 mF	0,18 mH	56,3 mF	1,8 mH	5,6 mF	0,18 mH	1,8 mH	56,3 mF
300 Hz	6.000 Hz	4,7 mF	0,15 mH	93,8 mF	3,0 mH	4,7 mF	0,15 mH	3,0 mH	93,8 mF
400 Hz	6.000 Hz	4,7 mF	0,15 mH	70,4 mF	2,3 mH	4,7 mF	0,15 mH	2,3 mH	70,4 mF
500 Hz	6.000 Hz	4,7 mF	0,15 mH	56,3 mF	1,8 mH	4,7 mF	0,15 mH	1,8 mH	56,3 mF

### FORMULE per CALCOLARE le INDUTTANZE e le CAPACITA'

passa-alto C1 in microfarad =  $1.000.000 : (8,88 \times Z \text{ ohm} \times \text{Hz max.})$   
 passa-alto L1 in millihenry =  $(Z \text{ ohm} : \text{Hz max.}) \times 225$

passa-banda C2 in microfarad =  $1.000.000 : (8,88 \times Z \text{ ohm} \times \text{Hz min.})$   
 passa-banda L2 in millihenry =  $(Z \text{ ohm} : \text{Hz min.}) \times 225$   
 passa-banda C3 in microfarad =  $1.000.000 : (8,88 \times Z \text{ ohm} \times \text{Hz max.})$   
 passa-banda L3 in millihenry =  $(Z \text{ ohm} : \text{Hz max.}) \times 225$

passa-basso L4 in millihenry =  $(Z \text{ ohm} : \text{Hz min.}) \times 225$   
 passa-basso C4 in microfarad =  $1.000.000 : (8,88 \times Z \text{ ohm} \times \text{Hz min.})$

Nota: i valori delle induttanze e delle capacità possono essere arrotondati di un 5% in +/-.

### CROSSOVER a 3 VIE da 18 dB per OTTAVA

Anche il filtro **crossover a 18 dB x ottava** è leggermente complesso (vedi fig.12 e fig.14), perché richiede più **induttanze** e più **capacità**. Anche per questo filtro abbiamo due **frequenze di incrocio** indicate **Hz min.** e **Hz max.**

**Hz min.** = è la **frequenza d'incrocio minima** che normalmente si sceglie sui **500 hertz**.

**Hz max.** = è la **frequenza d'incrocio massima** che normalmente si sceglie sui **4.000 hertz**.

Le formule per calcolare i valori delle induttanze e delle capacità sono le seguenti:

#### Filtro Passa-Alto per il Tweeter

$$\begin{aligned}L1 \text{ mH} &= (Z \text{ ohm} : \text{Hz max.}) \times 119,4 \\C1 \text{ mF} &= 1.000.000 : (9,42 \times Z \text{ ohm} \times \text{Hz max.}) \\C2 \text{ mF} &= 1.000.000 : (3,14 \times Z \text{ ohm} \times \text{Hz max.})\end{aligned}$$

#### Filtro Passa-Banda per il Midrange

$$\begin{aligned}L2 \text{ mH} &= (Z \text{ ohm} : \text{Hz min.}) \times 119,4 \\L3 \text{ mH} &= (Z \text{ ohm} : \text{Hz max.}) \times 238,8 \\L4 \text{ mH} &= (Z \text{ ohm} : \text{Hz max.}) \times 79,6 \\C3 \text{ mF} &= 1.000.000 : (9,42 \times Z \text{ ohm} \times \text{Hz min.}) \\C4 \text{ mF} &= 1.000.000 : (3,14 \times Z \text{ ohm} \times \text{Hz min.}) \\C5 \text{ mF} &= 1.000.000 : (4,71 \times Z \text{ ohm} \times \text{Hz max.})\end{aligned}$$

#### Filtro Passa-Basso per il Woofer

$$\begin{aligned}L5 \text{ mH} &= (Z \text{ ohm} : \text{Hz min.}) \times 238,8 \\L6 \text{ mH} &= (Z \text{ ohm} : \text{Hz min.}) \times 79,6 \\C6 \text{ mF} &= 1.000.000 : (4,71 \times Z \text{ ohm} \times \text{Hz min.})\end{aligned}$$

#### Esempio di calcolo

Calcolare i valori di **induttanza** e **capacità** per un filtro crossover a **3 vie 18 dB x ottava**, idoneo per pilotare degli altoparlanti da **8 ohm**, utilizzando una **frequenza d'incrocio minima** di **500 Hz** e una **frequenza di incrocio massima** di **4.000 Hz**.

#### Filtro Passa-Alto per il Tweeter

$$\begin{aligned}L1 &= (8 : 4.000) \times 119,4 = 0,238 \text{ millih} \\C1 &= 1.000.000 : (9,42 \times 8 \times 4.000) = 3,31 \text{ mF} \\C2 &= 1.000.000 : (3,14 \times 8 \times 4.000) = 9,95 \text{ mF}\end{aligned}$$

**Nota:** il valore della bobina da **0,238 millihenry** può essere arrotondato a **0,24 millihenry**, quello del condensatore da **3,31 microfarad** a **3,3 microfarad** e quello del condensatore da **9,95 microfarad** a **10 microfarad**.

#### Filtro Passa-Banda per il Midrange

$$\begin{aligned}L2 &= (8 : 500) \times 119,4 = 1,91 \text{ millihenry} \\L3 &= (8 : 4.000) \times 238,8 = 0,477 \text{ millihenry} \\L4 &= (8 : 4.000) \times 79,6 = 0,159 \text{ millihenry} \\C3 &= 1.000.000 : (9,42 \times 8 \times 500) = 26,5 \text{ mF} \\C4 &= 1.000.000 : (3,14 \times 8 \times 500) = 79,6 \text{ mF} \\C5 &= 1.000.000 : (4,71 \times 8 \times 4.000) = 6,63 \text{ mF}\end{aligned}$$

**Nota:** il valore della bobina da **1,91 millihenry** può essere arrotondato a **1,9 millihenry**, quello da **0,477 millihenry** può essere arrotondato a **0,48 millihenry**, quello da **0,159 millihenry** a **0,16 millihenry**. La capacità del condensatore da **79,6 microfarad** può essere arrotondata a **80 microfarad** e quella da **6,63 microF.** a **6,6** o **6,65 microF.**

#### Filtro Passa-Basso per il Woofer

$$\begin{aligned}L5 &= (8 : 500) \times 238,8 = 3,82 \text{ millihenry} \\L6 &= (8 : 500) \times 79,6 = 1,27 \text{ millihenry} \\C6 &= 1.000.000 : (4,71 \times 8 \times 500) = 53 \text{ mF}\end{aligned}$$

**Nota:** il valore della bobina da **3,82 millihenry** può essere arrotondato a **3,8 millihenry**, quello da **1,27 millihenry** a **1,3 millihenry**.

### L'ATTENUAZIONE PER OTTAVA

Finora abbiamo visto che l'attenuazione si esprime in **decibel** e che graficamente essa corrisponde a una curva che, dopo un tratto **rettilineo** equivalente a **0 dB**, inizia a scendere verso il **basso** in modo più o meno accentuato.

Osservando le figg.4-5 si può vedere chiaramente che nei crossover a **12 dB x ottava** la curva scende in modo più **blando**, mentre in quelli a **18 dB x ottava** la curva scende in modo molto più **ripido**.

A questo punto vi ricordiamo che le **ottave** corrispondono alla **frequenza d'incrocio** moltiplicata per **2-4-8-16** ecc. oppure divisa per **2-4-8-16** ecc.

Quindi se prendiamo come riferimento una frequenza di taglio di **2.000 Hz**, la **prima ottava superiore** si troverà a **4.000 Hz**, la **seconda ottava** a **8.000 Hz**, la **terza ottava** a **16.000 Hz**.

La **prima ottava inferiore** si troverà a **1.000 Hz**, la **seconda ottava** a **500 Hz**, la **terza ottava** a **250 Hz** e la **quarta ottava** a **125 Hz**.

Quando si parla di un'attenuazione di **12 dB per ottava** si intende che per ogni **ottava** superiore o inferiore il segnale viene attenuato di **12 decibel**.

## FILTRO CROSSOVER 3 Vie 18 dB 8 ohm

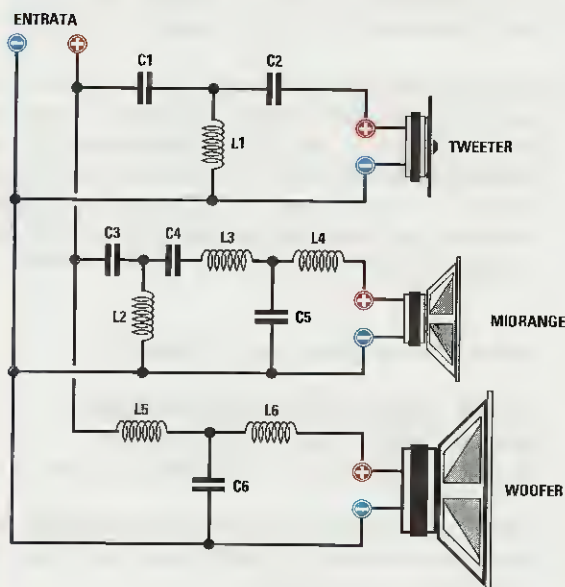


Fig.12 Schema elettrico di un filtro crossover a 3 vie con una attenuazione di 18 dB per ottava, che possiamo utilizzare per pilotare degli altoparlanti da 8 ohm.

Nella Tabella N.6, visibile sulla destra, sono riportati i valori delle induttanze e delle capacità richieste per le frequenze di taglio più utilizzate. Le induttanze e le capacità inserite nei nostri kit sono calcolate per frequenze di taglio a 500 Hz e a 4.000 Hz. Gli schemi pratici per realizzare questo filtro sono riportati nella fig.32.

### ELENCO COMPONENTI AP3.188 per altoparlanti da 8 ohm

- C1 = 3,32 microF. poliestere
- C2 = 10 microF. poliestere
- C3 = 26,7 microF. poliestere
- C4 = 80 microF. poliestere
- C5 = 6,6 microF. poliestere
- C6 = 53 microF. poliestere
- L1 = 0,24 millihenry
- L2 = 1,90 millihenry
- L3 = 0,48 millihenry
- L4 = 0,16 millihenry
- L5 = 3,80 millihenry
- L6 = 1,30 millihenry



Fig.13 I filtri crossover a 3 vie, sia per gli 8 ohm sia per i 4 ohm, vengono montati su tre separati circuiti stampati. Un circuito serve per pilotare il Tweeter, un altro per pilotare il Midrange e il terzo per pilotare il Woofer. Se avete degli altoparlanti da 8 ohm vi occorrono i kit siglati AP3.188/T - AP3.188/M - AP3.188/W (la sigla AP3 indica un 3 vie, il numero 188 indica che è per i 18 dB su 8 ohm, mentre la lettera indica il tipo di altoparlante: quindi T-M-W stanno per Tweeter, Midrange e Woofer). Se avete degli altoparlanti da 4 ohm dovete richiedere i kit siglati AP3.184/T - AP3.184/M - AP3.184/W.

TABELLA N.6 per Filtri 3 Vie - 18 dB x ottava - Altoparlanti da 8 ohm

Frequenza		Tweeter			Woofers		
min.	max.	C1	C2	L1	L5	L6	C6
300 Hz	4.000 Hz	3,32 mF	9,95 mF	0,24 mH	6,4 mH	2,1 mH	88,5 mF
400 Hz	4.000 Hz	3,32 mF	9,95 mF	0,24 mH	4,8 mH	1,6 mH	66,3 mF
500 Hz	4.000 Hz	3,32 mF	9,95 mF	0,24 mH	3,8 mH	1,3 mH	53,1 mF
300 Hz	4.000 Hz	3,32 mF	9,95 mF	0,24 mH	6,4 mH	2,1 mH	88,5 mF
400 Hz	4.000 Hz	3,32 mF	9,95 mF	0,24 mH	4,8 mH	1,6 mH	66,3 mF
500 Hz	4.000 Hz	3,32 mF	9,95 mF	0,24 mH	3,8 mH	1,3 mH	53,1 mF
300 Hz	6.000 Hz	2,21 mF	6,63 mF	0,16 mH	6,4 mH	2,1 mH	88,5 mF
400 Hz	6.000 Hz	2,21 mF	6,63 mF	0,16 mH	4,8 mH	1,6 mH	66,3 mF
500 Hz	6.000 Hz	2,21 mF	6,63 mF	0,16 mH	3,8 mH	1,3 mH	53,1 mF

Frequenza		Midrange					
min.	max.	C3	C4	L2	L3	L4	C5
300 Hz	4.000 Hz	44,2 mF	133 mF	3,2 mH	0,48 mH	0,16 mH	6,6 mF
400 Hz	4.000 Hz	33,2 mF	99,5 mF	2,4 mH	0,48 mH	0,16 mH	6,6 mF
500 Hz	4.000 Hz	26,5 mF	79,6 mF	1,9 mH	0,48 mH	0,16 mH	6,6 mF
300 Hz	5.000 Hz	44,2 mF	133 mF	3,2 mH	0,38 mH	0,13 mH	5,3 mF
400 Hz	5.000 Hz	33,2 mF	99,5 mF	2,4 mH	0,38 mH	0,13 mH	5,3 mF
500 Hz	5.000 Hz	26,5 mF	79,6 mF	1,9 mH	0,38 mH	0,13 mH	5,3 mF
300 Hz	6.000 Hz	44,2 mF	133 mF	3,2 mH	0,32 mH	0,10 mH	4,4 mF
400 Hz	6.000 Hz	33,2 mF	99,5 mF	2,4 mH	0,32 mH	0,10 mH	4,4 mF
500 Hz	6.000 Hz	26,5 mF	79,6 mF	1,9 mH	0,32 mH	0,10 mH	4,4 mF

**FORMULE per CALCOLARE le INDUTTANZE e le CAPACITA'**

passa-alto C1 in microfarad =  $1.000.000 : (9,42 \times Z \text{ ohm} \times \text{Hz max.})$   
 passa-alto C2 in microfarad =  $1.000.000 : (3,14 \times Z \text{ ohm} \times \text{Hz max.})$   
 passa-alto L1 in millihenry =  $(Z \text{ ohm} : \text{Hz max.}) \times 119,4$

passa-banda C3 in microfarad =  $1.000.000 : (9,42 \times Z \text{ ohm} \times \text{Hz min.})$   
 passa-banda C4 in microfarad =  $1.000.000 : (3,14 \times Z \text{ ohm} \times \text{Hz min.})$   
 passa-banda L2 in millihenry =  $(Z \text{ ohm} : \text{Hz min.}) \times 119,4$   
 passa-banda L3 in millihenry =  $(Z \text{ ohm} : \text{Hz max.}) \times 238,8$   
 passa-banda L4 in millihenry =  $(Z \text{ ohm} : \text{Hz max.}) \times 79,6$   
 passa-banda C5 in microfarad =  $1.000.000 : (4,71 \times Z \text{ ohm} \times \text{Hz max.})$

passa-basso L5 in millihenry =  $(Z \text{ ohm} \times \text{Hz min.}) : 238,8$   
 passa-basso L6 in millihenry =  $(Z \text{ ohm} : \text{Hz min.}) \times 79,6$   
 passa-basso C6 in microfarad =  $1.000.000 : (4,71 \times Z \text{ ohm} \times \text{Hz min.})$

Nota: i valori delle induttanze e delle capacità possono essere arrotondati di un 5% in +/-.

## FILTRO CROSSOVER 3 Vie 18 dB 4 ohm

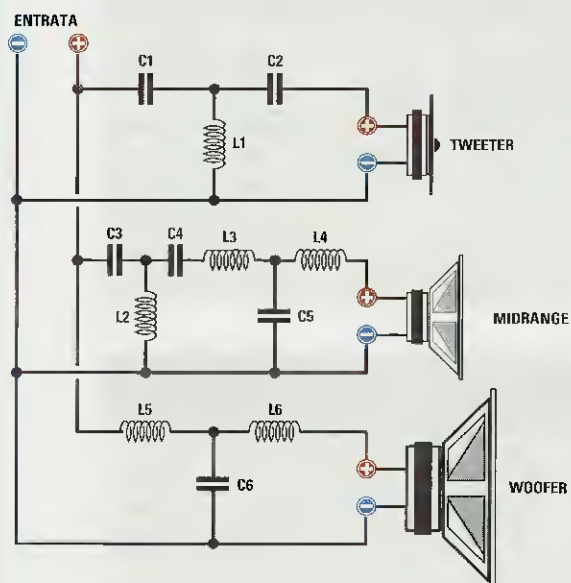


Fig.14 Schema elettrico di un filtro crossover a 3 vie con una attenuazione di 18 dB per ottava che possiamo utilizzare per pilotare degli altoparlanti da 4 ohm.

Nella Tabella N.7, visibile sulla destra, sono riportati i valori delle induttanze e delle capacità richieste per le frequenze di taglio più utilizzate. Le induttanze e le capacità inserite nei nostri kit sono calcolate per frequenze di taglio a 500 Hz e a 4.000 Hz. Gli schemi pratici per realizzare questo filtro sono riportati nella fig.33.

### ELENCO COMPONENTI AP3.184 per altoparlanti da 4 ohm

- C1 = 6,6 microF. poliestere
- C2 = 20 microF. poliestere
- C3 = 53 microF. poliestere
- C4 = 160 microF. poliestere
- C5 = 13,3 microF. poliestere
- C6 = 106,6 microF. poliestere
- L1 = 0,12 millihenry
- L2 = 0,90 millihenry
- L3 = 0,24 millihenry
- L4 = 0,08 millihenry
- L5 = 1,90 millihenry
- L6 = 0,60 millihenry

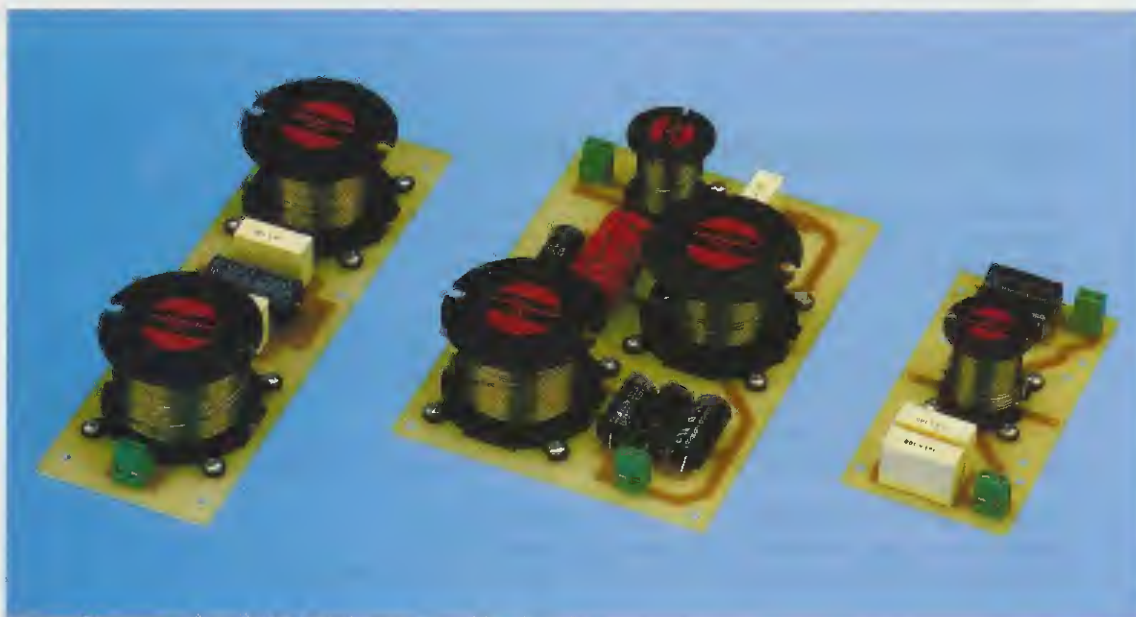


Fig.15 Foto del filtro crossover da 18 dB per altoparlanti Tweeter - Midrange - Woofer da 4 ohm. Nella Tabella N.8 abbiamo riportato i valori e i codici delle induttanze disponibili che potrebbero servirvi nel caso volesteste realizzare dei filtri crossover con una frequenza di taglio diversa da quella da noi scelta.

TABELLA N.7 per Filtri 3 Vie - 18 dB x ottava - Altoparlanti da 4 ohm

Frequenza		Tweeter			Woofers		
min.	max.	C1	C2	L1	L5	L6	C6
300 Hz	4.000 Hz	6,63 mF	19,9 mF	0,12 mH	3,2 mH	1,1 mH	177 mF
400 Hz	4.000 Hz	6,63 mF	19,9 mF	0,12 mH	2,4 mH	0,8 mH	133 mF
500 Hz	4.000 Hz	6,63 mF	19,9 mF	0,12 mH	1,9 mH	0,6 mH	106 mF
300 Hz	5.000 Hz	5,30 mF	15,9 mF	0,10 mH	3,2 mH	1,1 mH	177 mF
400 Hz	5.000 Hz	5,30 mF	15,9 mF	0,10 mH	2,4 mH	0,8 mH	133 mF
500 Hz	5.000 Hz	5,30 mF	15,9 mF	0,10 mH	1,9 mH	0,6 mH	106 mF
300 Hz	6.000 Hz	4,42 mF	13,3 mF	0,08 mH	3,2 mH	1,1 mH	177 mF
400 Hz	6.000 Hz	4,42 mF	13,3 mF	0,08 mH	2,4 mH	0,8 mH	133 mF
500 Hz	6.000 Hz	4,42 mF	13,3 mF	0,08 mH	1,9 mH	0,6 mH	106 mF

Frequenza		Midrange					
min.	max.	C3	C4	L2	L3	L4	C5
300 Hz	4.000 Hz	88,5 mF	265 mF	1,6 mH	0,24 mH	0,08 mH	13,3 mF
400 Hz	4.000 Hz	66,3 mF	199 mF	1,2 mH	0,24 mH	0,08 mH	13,3 mF
500 Hz	4.000 Hz	53,0 mF	159 mF	0,9 mH	0,24 mH	0,08 mH	13,3 mF
300 Hz	5.000 Hz	88,5 mF	265 mF	1,6 mH	0,19 mH	0,06 mH	10,6 mF
400 Hz	5.000 Hz	66,3 mF	199 mF	1,2 mH	0,19 mH	0,06 mH	10,6 mF
500 Hz	5.000 Hz	53,0 mF	159 mF	0,9 mH	0,19 mH	0,06 mH	10,6 mF
300 Hz	6.000 Hz	88,5 mF	265 mF	1,6 mH	0,16 mH	0,05 mH	8,8 mF
400 Hz	6.000 Hz	66,3 mF	199 mF	1,2 mH	0,16 mH	0,05 mH	8,8 mF
500 Hz	6.000 Hz	53,0 mF	159 mF	0,9 mH	0,16 mH	0,05 mH	8,8 mF

**FORMULE per CALCOLARE le INDUTTANZE e le CAPACITA'**

passa-alto C1 in microfarad =  $1.000.000 : (9,42 \times Z \text{ ohm} \times \text{Hz max.})$   
 passa-alto C2 in microfarad =  $1.000.000 : (3,14 \times Z \text{ ohm} \times \text{Hz max.})$   
 passa-alto L1 in millihenry =  $(Z \text{ ohm} : \text{Hz max.}) \times 119,4$

passa-banda C3 in microfarad =  $1.000.000 : (9,42 \times Z \text{ ohm} \times \text{Hz min.})$   
 passa-banda C4 in microfarad =  $1.000.000 : (3,14 \times Z \text{ ohm} \times \text{Hz min.})$   
 passa-banda L2 in millihenry =  $(Z \text{ ohm} : \text{Hz min.}) \times 119,4$   
 passa-banda L3 in millihenry =  $(Z \text{ ohm} : \text{Hz max.}) \times 238,8$   
 passa-banda L4 in millihenry =  $(Z \text{ ohm} : \text{Hz max.}) \times 79,6$   
 passa-banda C5 in microfarad =  $1.000.000 : (4,71 \times Z \text{ ohm} \times \text{Hz max.})$

passa-basso L5 in millihenry =  $(Z \text{ ohm} \times \text{Hz min.}) : 238,8$   
 passa-basso L6 in millihenry =  $(Z \text{ ohm} : \text{Hz min.}) \times 79,6$   
 passa-basso C6 in microfarad =  $1.000.000 : (4,71 \times Z \text{ ohm} \times \text{Hz min.})$

**Nota:** i valori delle induttanze e delle capacità possono essere arrotondati di un 5% in +/-.





**Fig.16** Gli altoparlanti chiamati **Woofers**, che risultano idonei a riprodurre fedelmente tutte le frequenze dei Bassi e Medio-Bassi, hanno un diametro elevato. Quelli chiamati **Midrange**, che hanno un diametro minore, risultano idonei a riprodurre le sole frequenze dei Medi o Medio-Acuti, mentre quelli chiamati **Tweeter**, che hanno un diametro molto piccolo, risultano idonei a riprodurre le sole frequenze degli Acuti o Super Acuti.

Per la **frequenza d'incrocio** di **2.200 Hz**, da noi scelta per i filtri **crossover** a **12 dB/ottava**, otterremo, per le ottave **superiori**, queste attenuazioni:

4.400 Hz = 12 dB  
 8.800 Hz = 24 dB  
 17.600 Hz = 36 dB

e per le ottave **inferiori** queste attenuazioni:

1.100 Hz = 12 dB  
 550 Hz = 24 dB  
 275 Hz = 36 dB

Se diamo un'occhiata a una **Tabella dei dB** e alla **relativa attenuazione in potenza**, possiamo quantificare quanti **watt** giungeranno ai **singoli altoparlanti** per ogni **ottava**.

12 dB = la **potenza** va divisa per **15,85**  
 18 dB = la **potenza** va divisa per **63,10**  
 24 dB = la **potenza** va divisa per **251**  
 36 dB = la **potenza** va divisa per **3.981**

Nell'ipotesi che l'**amplificatore** eroghi una potenza di **60 watt** e nelle Casse Acustiche sia stato inserito un **crossover** da **12 dB x ottava**, tutte le ottave **superiori** a **2.200 hertz** giungeranno al **Woofers** con queste potenze:

4.400 Hz (60 : 15,85 = 3,78 watt) -12 dB  
 8.800 Hz (60 : 251 = 0,24 watt) -24 dB  
 17.600 Hz (60 : 3.981 = 0,015 watt) -36 dB

Analogamente sul **Tweeter** tutte le ottave **inferiori** a **2.200 Hz** giungeranno con queste potenze:

1.100 Hz (60 : 15,85 = 3,78 watt) -12 dB  
 550 Hz (60 : 251 = 0,24 watt) -24 dB  
 275 Hz (60 : 3.981 = 0,015 watt) -36 dB

Se nelle Casse Acustiche abbiamo inserito un **crossover** da **18 dB x ottava**, tutte le ottave **superiori** a **2.200 hertz** giungeranno al **Woofers** con queste potenze:

4.400 Hz (60 : 63,10 = 0,95 watt) -18 dB  
 8.800 Hz (60 : 3.981 = 0,015 watt) -36 dB

Analogamente sul **Tweeter** tutte le ottave inferiori a 2.200 Hz giungeranno con queste potenze:

1.100 Hz (60 : 63,10 = 0,95 watt) -18 dB  
550 Hz (60 : 3.981 = 0,015 watt) -36 dB

Quindi i filtri **crossover**, attenuando la **potenza** delle **ottave superiori e inferiori**, non fanno giungere agli altoparlanti **Woofers, Midrange, Tweeter** le frequenze che **non** sono in grado di riprodurre.

### POLARITÀ dei FILTRI e degli ALTOPARLANTI

Sui terminali d'ingresso e di uscita di ogni **filtro crossover** è sempre specificata la polarità +/- che bisogna rispettare per poter collegare in **fase** tutti gli **altoparlanti** presenti nella Cassa Acustica.

Anche negli altoparlanti **Woofers e Midrange** è sempre contrassegnato il terminale **positivo**, indicazione che va rispettata nel collegamento perché in presenza di un segnale **positivo** il **cono** di un altoparlante si muove verso l'**esterno** e in presenza di un segnale **negativo** si muove verso l'**interno** (vedi fig.17).

Se abbiamo due Casse Acustiche e gli altoparlanti **non** risultano collegati in **fase**, in presenza di un segnale **positivo** i coni di una Cassa Acustica si sposteranno verso l'**esterno**, mentre quelli presenti nella seconda Cassa Acustica si sposteranno verso l'**interno** e in queste condizioni otterremo un

**suono molto attenuato**, perché due **identici** segnali in **opposizione di fase** si attenuano.

Quindi quando collegate l'**uscita** di un **filtro** ai terminali di un **altoparlante** dovete sempre rispettare la loro polarità.

Negli altoparlanti il terminale **positivo** può essere indicato con il segno + oppure con un punto **rosso**.

Se sul vostro altoparlante **non** è indicata la polarità, potrete facilmente individuarla utilizzando una normale **pila da 4,5 volt**.

Se collegando la **pila** sui terminali dell'altoparlante come visibile in fig.17 constatate che il **cono** si sposta verso l'**interno**, invertite la polarità delle pila e noterete che il cono si sposterà verso l'**esterno**. Quando il **cono** si sposta verso l'**esterno** contrassegnate con un + il terminale a cui avete collegato il **positivo** della **pila**.

Solo per gli altoparlanti **Tweeter** non è necessario rispettare alcuna polarità.

### LA SCELTA DELL'ALTOPARLANTE

Quando si utilizzano dei crossover a **2 vie** è necessario prestare molta attenzione alla scelta degli altoparlanti per i **medio-bassi** e i **medio-acuti**.

Poiché abbiamo scelto una frequenza di taglio di **2.200 Hz** dovremo scegliere un **medio-basso** in grado di riprodurre una frequenza **massima** di



Fig.17 Sulle uscite di ogni filtro sono riportati i simboli +/- che vi permettono di mettere in fase gli altoparlanti.

Se nei vostri altoparlanti non è contrassegnato il terminale Positivo, collegate ai suoi terminali una pila.

Quando il + della pila risulta collegato sul terminale + dell'altoparlante, il cono si sposta verso l'esterno, se invece risulta collegato al terminale -, il cono si sposta verso l'interno.



2.500 Hz e un **medio-acuto** in grado di riprodurre una frequenza **minima** di 1.500 Hz.

Per i crossover a **3 vie**, poiché abbiamo previsto una prima frequenza d'incrocio tra **Woofers** e **Midrange** sui **500 Hz** circa e una seconda frequenza d'incrocio tra **Midrange** e **Tweeter** sui **4.000 Hz**, non avremo problemi perché qualunque **Woofers** è in grado di riprodurre qualsiasi frequenza fino a **800-1.000 Hz** e il **Tweeter** tutte le frequenze che risultano maggiori di **3.000 Hz**.

Inoltre qualsiasi altoparlante **Midrange** è in grado di riprodurre tutte le frequenze da **300 a 6.000 Hz**.

### LE INDUTTANZE

I valori di **induttanza** che abbiamo attualmente disponibili sono riportati nella **Tabella N.8**.

Se vi occorrono delle **induttanze** con dei valori fuori **standard** che non riuscite a reperire in commercio, potete risolvere il problema **svolgendo** da una bobina che abbia una induttanza **maggiore** qualche spira fino ad **ottenere** i **millihenry** richiesti.

### LA MASSIMA POTENZA

La massima potenza che possiamo applicare alle bobine di questi filtri crossover può raggiungere e superare anche picchi di **180 watt**.

TABELLA N.8

Modello bobina	Valore induttanza	Costo in Lire	Costo in Euro
ZB.008	0,08 millihenry	Lire 6.000	Euro 3,10
ZB.012	0,12 millihenry	Lire 6.000	Euro 3,10
ZB.014	0,14 millihenry	Lire 6.000	Euro 3,10
ZB.016	0,16 millihenry	Lire 6.500	Euro 3,36
ZB.022	0,22 millihenry	Lire 6.500	Euro 3,36
ZB.023	0,23 millihenry	Lire 6.500	Euro 3,36
ZB.024	0,24 millihenry	Lire 7.000	Euro 3,62
ZB.028	0,28 millihenry	Lire 7.000	Euro 3,62
ZB.041	0,41 millihenry	Lire 7.000	Euro 3,62
ZB.043	0,43 millihenry	Lire 7.500	Euro 3,87
ZB.045	0,45 millihenry	Lire 7.500	Euro 3,87
ZB.048	0,48 millihenry	Lire 7.500	Euro 3,87
ZB.060	0,60 millihenry	Lire 8.000	Euro 4,13
ZB.082	0,82 millihenry	Lire 8.500	Euro 4,39
ZB.087	0,87 millihenry	Lire 10.500	Euro 5,42
ZB.090	0,90 millihenry	Lire 10.500	Euro 5,42
ZB.13	1,30 millihenry	Lire 11.500	Euro 5,94
ZB.18	1,80 millihenry	Lire 11.500	Euro 5,94
ZB.19	1,90 millihenry	Lire 12.500	Euro 6,46
ZB.36	3,60 millihenry	Lire 16.000	Euro 8,26
ZB.38	3,80 millihenry	Lire 16.000	Euro 8,26



Fig.18 Nella Tabella N.8 trovate tutti i codici delle induttanze disponibili complete del loro valore in millihenry. Ora che conoscete tutte le formule per calcolare il valore delle induttanze e delle capacità, sarà per voi molto facile realizzare dei filtri crossover con una frequenza di taglio diversa da quella da noi scelta per i nostri filtri.

### REALIZZAZIONE PRATICA FILTRI 2 Vie 12 dB x ottava (vedi figg.19-20)

Per la realizzazione di questo crossover vi forniamo un circuito stampato monofaccia già forato e completo di disegno serigrafico, idoneo a ricevere **2 bobine e 6 condensatori**, che collegati in parallelo vi permetteranno di ottenere la **totale capacità** richiesta dal filtro.

### CROSSOVER per ALTOPARLANTI da 8 OHM

Il kit siglato **AP2.128** comprende due bobine da **0,82 millihenry** e tre coppie di condensatori da **4,7 microfarad - 1,5 microfarad - 0,22 microfarad**, che collegati in parallelo vi permettono di ottenere una capacità **totale** di **6,42 microfarad**:

$$C1-C2 = 4,7 + 1,5 + 0,22 = 6,42 \text{ microfarad}$$

Con questi valori di induttanze e di capacità si ottiene un filtro crossover con una **frequenza d'incrocio** sui **2.200 Hz**.

Il codice **AP2.128** indica che il filtro è un **2 vie** con un'attenuazione di **12 dB x ottava** idoneo per altoparlanti da **8 ohm**.

Coloro che volessero realizzare dei filtri crossover con una diversa **frequenza d'incrocio** potranno consultare la **Tabella N.1** per conoscere i valori delle **induttanze** e delle **capacità** da utilizzare.

Qualcuno potrebbe obiettare che i circuiti stampati disegnati per questi filtri crossover hanno delle dimensioni esagerate. Purtroppo **non** è consigliabile ridurle, perché se si avvicinano ulteriormente, le due bobine potrebbero influenzarsi a vicenda.

### CROSSOVER per ALTOPARLANTI da 4 OHM

Il kit siglato **AP2.124** comprende due bobine da **0,41 millihenry** e tre coppie di condensatori da **4,7 microfarad - 4,7 microfarad e 3,3 microfarad** che, collegati in parallelo, vi permettono di ottenere una capacità **totale** di **12,7 microfarad**:

$$C1-C2 = 4,7 + 4,7 + 3,3 = 12,7 \text{ microfarad}$$

Con questi valori di induttanze e di capacità si ottiene un filtro crossover con una **frequenza d'incrocio** sui **2.200 Hz**.

Il codice **AP2.124** indica che il filtro è un **2 vie** con un'attenuazione di **12 dB x ottava** idoneo per altoparlanti da **4 ohm**.

### REALIZZAZIONE PRATICA FILTRI 2 Vie 18 dB x ottava (vedi figg.21-22)

Per la realizzazione di questo crossover vi forniamo un circuito stampato monofaccia già forato e completo di disegno serigrafico, idoneo a ricevere **3 bobine e più condensatori**, che collegati in parallelo vi permetteranno di ottenere la **totale capacità** richiesta dal filtro.

### CROSSOVER per ALTOPARLANTI da 8 OHM

Il kit siglato **AP2.188** comprende una bobina da **0,43 millihenry** per l'altoparlante **Midrange**, una bobina da **0,87 millihenry** e una bobina da **0,28 millihenry** per l'altoparlante **Woofers**, e dei condensatori che collegati in parallelo vi permettono di ottenere queste capacità **totali**:

$$C1 = 3,3 + 2,2 + 0,56 = 6,06 \text{ microfarad}$$

$$C2 = 10 + 4,7 + 3,3 = 18 \text{ microfarad}$$

$$C3 = 10 + 1 + 1 = 12 \text{ microfarad}$$

Con questi valori di induttanze e di capacità otterrete un filtro crossover con una **frequenza d'incrocio** sui **2.200 Hz**.

Il codice **AP2.188** indica che il filtro è un **2 vie** con un'attenuazione di **18 dB x ottava** idoneo per altoparlanti da **8 ohm**.

### CROSSOVER per ALTOPARLANTI da 4 OHM

Il kit siglato **AP2.184** comprende una bobina da **0,22 millihenry** per l'altoparlante **Midrange**, una bobina da **0,43 millihenry** e una bobina da **0,14 millihenry** per l'altoparlante **Woofers**, e dei condensatori che collegati in parallelo vi permettono di ottenere queste capacità **totali**:

$$C1 = 10 + 1 + 1 = 12 \text{ microfarad}$$

$$C2 = 33 + 3,3 = 36,3 \text{ microfarad}$$

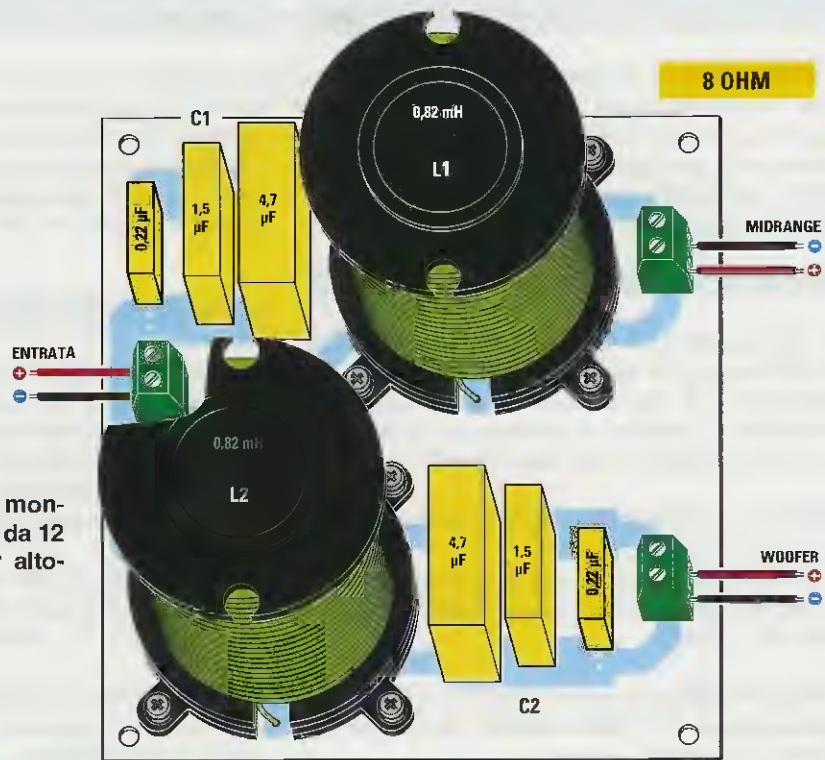
$$C3 = 22 + 2,2 = 24,2 \text{ microfarad}$$

Con questi valori di induttanze e di capacità si ottiene un filtro crossover con una **frequenza d'incrocio** sui **2.200 Hz**.

In riferimento alle sigle **C2-C3**, sul circuito stampato c'è lo spazio per inserire **3 condensatori**, ma poiché ne servono **solo 2** per ottenere il valore di capacità richiesto, lascerete l'altro spazio vuoto.

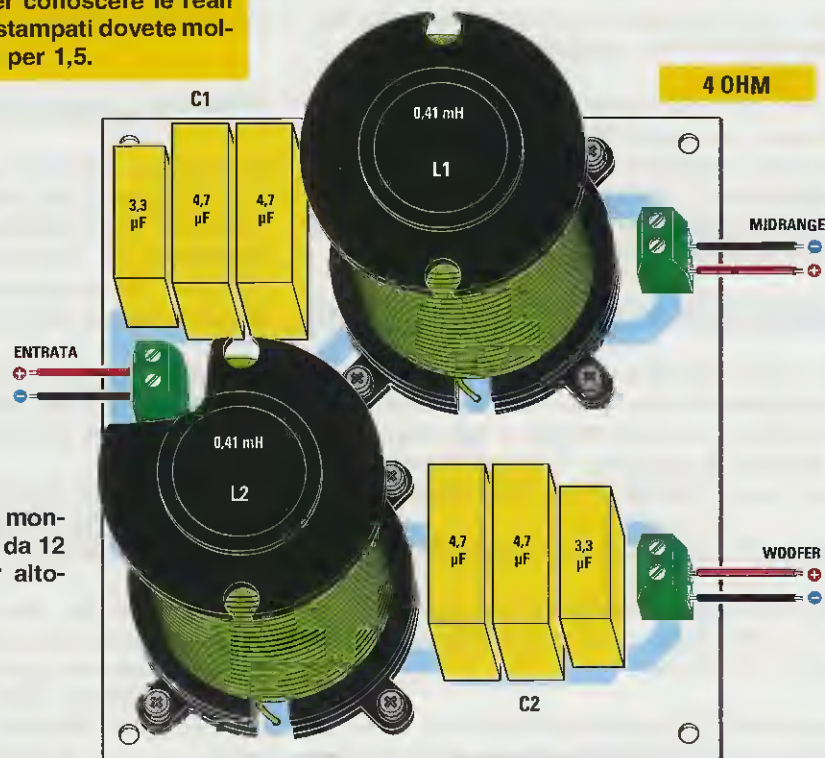
Il codice **AP2.184** indica che il filtro è un **2 vie** con un'attenuazione di **18 dB x ottava** idoneo per altoparlanti da **4 ohm**.

Fig.19 Schema pratico di montaggio di un filtro a 2 vie da 12 dB x ottava idoneo per altoparlanti da 8 ohm.



NOTA: tutti i disegni pratici dei filtri crossover qui pubblicati non sono a grandezza naturale, ma ridotti. Per conoscere le reali dimensioni dei circuiti stampati dovete moltiplicare le loro misure per 1,5.

Fig.20 Schema pratico di montaggio di un filtro a 2 vie da 12 dB x ottava idoneo per altoparlanti da 4 ohm.



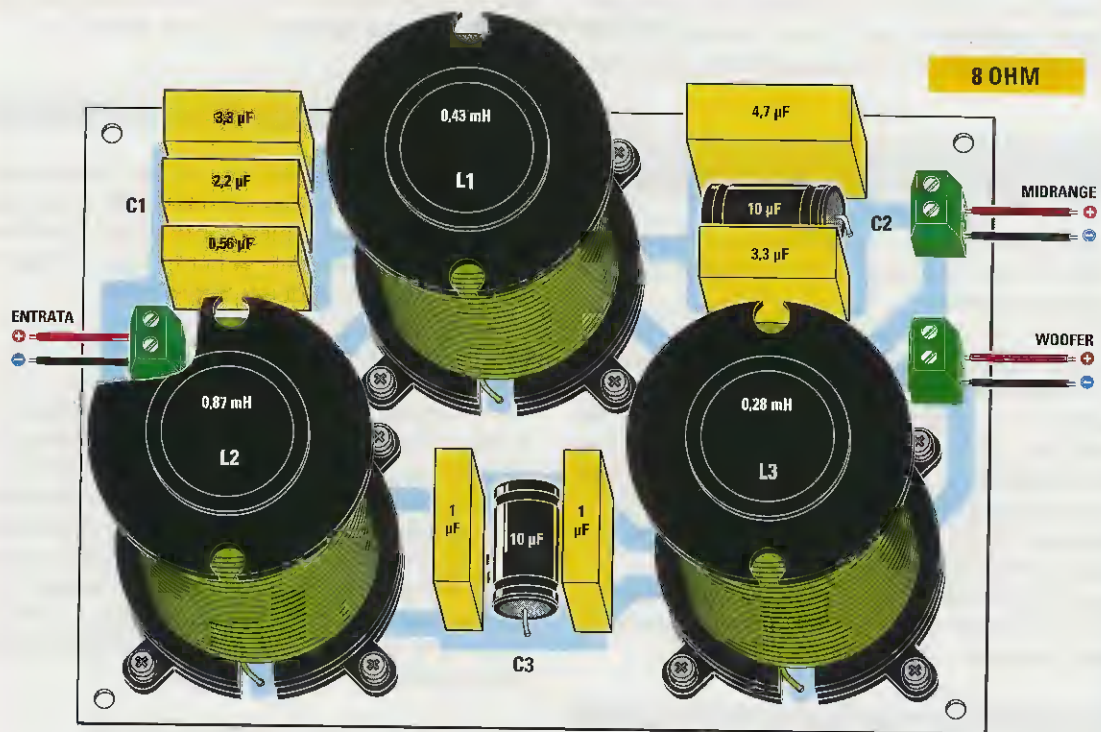


Fig.21 Schema pratico di montaggio di un filtro a 2 vie da 18 dB x ottava idoneo per altoparlanti da 8 ohm. Per ottenere la capacità richiesta per i condensatori C1-C2-C3, occorre collegarne 2 o 3 in parallelo.

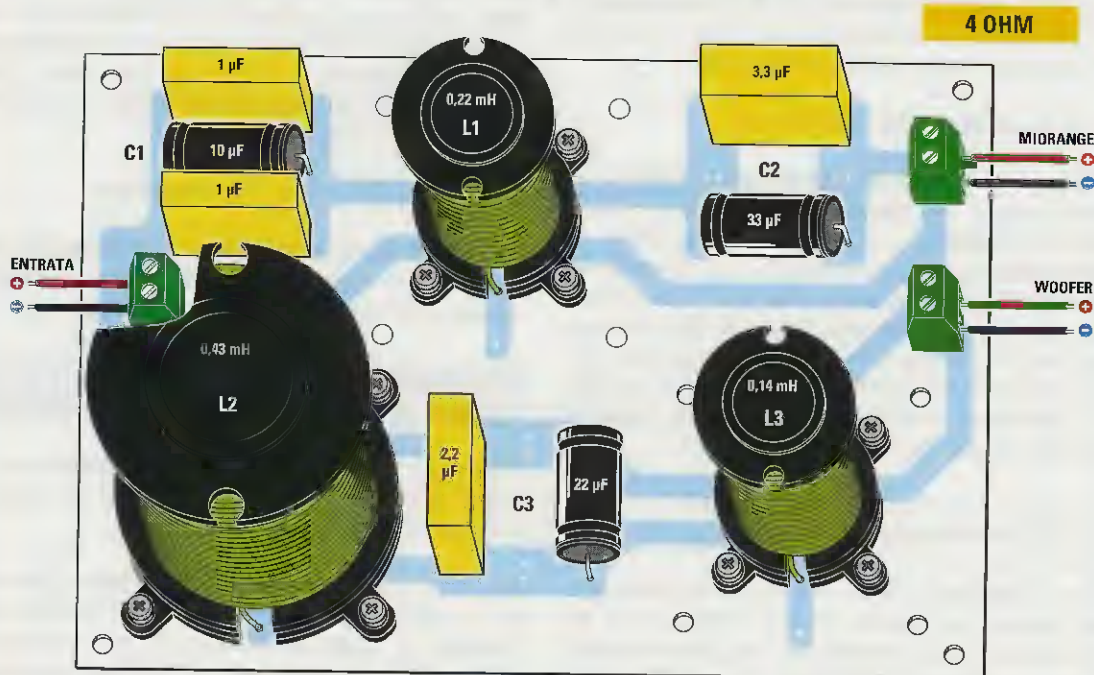


Fig.22 Schema pratico di montaggio di un filtro a 2 vie da 18 dB x ottava idoneo per altoparlanti da 4 ohm. Per ottenere la capacità richiesta per i condensatori C1-C2-C3, occorre collegarne 2 o 3 in parallelo.

Coloro che volessero realizzare dei filtri crossover con una diversa **frequenza di taglio** potranno consultare le **Tabella N.2** e **N.3** per conoscere i valori delle **induttanze** e delle **capacità** da utilizzare.

#### REALIZZAZIONE PRATICA

##### FILTRI 3 Vie 12 dB x ottava (vedi figg.26-31)

Per realizzare questo filtro crossover vi forniamo **3** circuiti stampati monofaccia già forati e completi di disegno serigrafico.

Il primo circuito stampato serve per convogliare tutte le frequenze degli **acuti** verso l'altoparlante **Tweeter**, il secondo circuito stampato serve per convogliare tutte le frequenze **medie** sull'altoparlante **Midrange** e il terzo circuito stampato serve per convogliare tutte le frequenze dei **bassi** sull'altoparlante **Woofers** (vedi figg.26-27-28 per gli 8 ohm e figg.29-30-31 per i 4 ohm).

Avendo a disposizione tre separati circuiti stampati sarà più facile sistemarli all'interno di qualsiasi Cassa Acustica.

#### CROSSOVER per ALTOPARLANTI da 8 OHM

Nel kit siglato **AP3.128T**, idoneo per **Tweeter** da **8 ohm**, trovate una bobina da **0,45 millihenry** e due condensatori da **3,3 microfarad - 0,22 microfarad** che collegati in parallelo vi permettono di ottenere una capacità **totale** di **3,52 microfarad**.

$$C1 = 3,3 + 0,22 = 3,52 \text{ microfarad}$$

Nel kit siglato **AP3.128M**, idoneo per **Midrange** da **8 ohm**, trovate una bobina da **3,6 millihenry** e una da **0,45 millihenry** e cinque condensatori.

I condensatori da **22 microfarad - 4,7 microfarad - 1,5 microfarad** collegati in parallelo vi permettono di ottenere una capacità **totale** di **28,2 microfarad** che utilizzerete per **C2**; i condensatori da **3,3 microfarad - 0,22 microfarad** collegati in parallelo vi permettono di ottenere una capacità **totale** di **3,52 microfarad** che utilizzerete per **C3**.

$$C2 = 22 + 4,7 + 1,5 = 28,2 \text{ microfarad}$$

$$C3 = 3,3 + 0,22 = 3,52 \text{ microfarad}$$

Nel kit siglato **AP3.128W**, idoneo per **Woofers** da **8 ohm**, trovate una bobina da **3,6 millihenry** e due condensatori da **22 microfarad - 4,7 microfarad - 1,5 microfarad** che collegati in parallelo vi permettono di ottenere una capacità **totale** di **28,2 microfarad** che utilizzerete per **C4**.

$$C4 = 22 + 4,7 + 1,5 = 28,2 \text{ microfarad}$$

Con questi valori di induttanze e di capacità otterrete un filtro crossover con due **frequenze d'incrocio**, una sui **500 Hz** e una sui **4.000 Hz**.

#### CROSSOVER per ALTOPARLANTI da 4 OHM

Nel kit siglato **AP3.124T**, idoneo per **Tweeter** da **4 ohm**, trovate una bobina da **0,23 millihenry** e due condensatori da **4,7 microfarad - 2,2 microfarad** che collegati in parallelo vi permettono di ottenere una capacità **totale** di **6,9 microfarad**.

$$C1 = 4,7 + 2,2 = 6,9 \text{ microfarad}$$

Nel kit siglato **AP3.124M**, idoneo per **Midrange** da **4 ohm**, trovate una bobina da **1,8 millihenry** e una da **0,23 millihenry** e cinque condensatori.

I condensatori da **47 microfarad - 4,7 microfarad - 4,7 microfarad** collegati in parallelo vi permettono di ottenere una capacità **totale** di **56,4 microfarad** che utilizzerete per **C2**; i condensatori da **4,7 microfarad - 2,2 microfarad** collegati in parallelo vi permettono di ottenere una capacità **totale** di **6,9 microfarad** che utilizzerete per **C3**.

$$C2 = 47 + 4,7 + 4,7 = 56,4 \text{ microfarad}$$

$$C3 = 4,7 + 2,2 = 6,9 \text{ microfarad}$$

Nel kit siglato **AP3.124W**, idoneo per **Woofers** da **4 ohm**, trovate una bobina da **1,8 millihenry** e dei condensatori da **47 microfarad - 4,7 microfarad - 4,7 microfarad** che collegati in parallelo vi permettono di ottenere una capacità **totale** di **56,4 microfarad** che utilizzerete per **C4**.

$$C4 = 47 + 4,7 + 4,7 = 56,4 \text{ microfarad}$$

Con questi valori di induttanze e di capacità otterrete un filtro crossover con due **frequenze d'incrocio**, una sui **500 Hz** e una sui **4.000 Hz**.

#### REALIZZAZIONE PRATICA

##### FILTRI 3 Vie 18 dB x ottava (vedi figg.32-33)

Anche per realizzare questo filtro crossover vi forniamo **3** circuiti stampati monofaccia già forati e completi di disegno serigrafico.

Il primo circuito stampato serve per convogliare tutte le frequenze degli **acuti** verso l'altoparlante **Tweeter**, il secondo circuito stampato serve per convogliare tutte le frequenze **medie** sull'altoparlante **Midrange** e il terzo circuito stampato serve per convogliare tutte le frequenze dei **bassi** sull'altoparlante **Woofers** (vedi fig.32 per gli 8 ohm e fig.33 per i 4 ohm).

### CROSSOVER per ALTOPARLANTI da 8 OHM

Nel kit siglato **AP3.188T**, idoneo per **Tweeter** da **8 ohm**, trovate una bobina da **0,24 millihenry** e tre condensatori.

I condensatori da **3,3 microfarad - 0,022 microfarad** collegati in parallelo vi permettono di ottenere una capacità **totale** di **3,32 microfarad** che utilizzerete per **C1**; il condensatore da **10 microfarad** va invece utilizzato per **C2**.

$$C1 = 3,3 + 0,022 = 3,32 \text{ microfarad}$$

Nel kit siglato **AP3.188M**, idoneo per **Midrange** da **8 ohm**, trovate una bobina da **1,9 millihenry**, una da **0,48 millihenry** e una da **0,16 millihenry** e sei condensatori.

I condensatori da **22 microfarad - 4,7 microfarad** collegati in parallelo vi permettono di ottenere una capacità **totale** di **26,7 microfarad** che utilizzerete per **C3**; i condensatori da **47 microfarad - 33 microfarad** collegati in parallelo vi permettono di ottenere una capacità **totale** di **80 microfarad** che utilizzerete per **C4**; infine, i due condensatori da **3,3 microfarad** collegati in parallelo vi permettono di ottenere una capacità **totale** di **6,6 microfarad** che utilizzerete per **C5**.

$$C3 = 22 + 4,7 = 26,7 \text{ microfarad}$$

$$C4 = 47 + 33 = 80 \text{ microfarad}$$

$$C5 = 3,3 + 3,3 = 6,6 \text{ microfarad}$$

Nel kit siglato **AP3.188W**, idoneo per **Woofers** da **8 ohm**, trovate una bobina da **3,8 millihenry**, una da **1,3 millihenry** e tre condensatori da **33 microfarad - 10 microfarad - 10 microfarad** che collegati in parallelo vi permettono di ottenere una capacità **totale** di **53 microfarad** che utilizzerete per **C6**.

$$C6 = 33 + 10 + 10 = 53 \text{ microfarad}$$

Con questi valori di induttanze e di capacità otterrete un filtro crossover con due **frequenze d'incrocio**, una sui **500 Hz** e una sui **4.000 Hz**.

### CROSSOVER per ALTOPARLANTI da 4 OHM

Nel kit siglato **AP3.184T**, idoneo per **Tweeter** da **4 ohm**, trovate una bobina da **0,12 millihenry** e quattro condensatori.

I due condensatori da **3,3 microfarad** collegati in parallelo vi permettono di ottenere una capacità **totale** di **6,6 microfarad** che utilizzerete per **C1**; i due condensatori da **10 microfarad** collegati in parallelo vi permettono di ottenere una capacità di **20**

**microfarad** che utilizzerete per **C2**.

$$C1 = 3,3 + 3,3 = 6,6 \text{ microfarad}$$

$$C2 = 10 + 10 = 20 \text{ microfarad}$$

Nel kit siglato **AP3.184M**, idoneo per **Midrange** da **4 ohm**, trovate una bobina da **0,9 millihenry**, una da **0,24 millihenry** e una da **0,08 millihenry** e sette condensatori.

I condensatori da **33 microfarad - 10 microfarad - 10 microfarad** collegati in parallelo vi permettono di ottenere una capacità **totale** di **53 microfarad** che utilizzerete per **C3**; il condensatore **elettrolitico** non polarizzato da **150 microfarad** e quello da **10 microfarad** collegati in parallelo vi permettono di ottenere una capacità **totale** di **160 microfarad** che utilizzerete per **C4**; infine, i condensatori da **10 microfarad - 3,3 microfarad** collegati in parallelo vi permettono di ottenere una capacità **totale** di **13,3 microfarad** che utilizzerete per **C5**.

$$C3 = 33 + 13 + 10 = 53 \text{ microfarad}$$

$$C4 = 150 + 10 = 160 \text{ microfarad}$$

$$C5 = 10 + 3,3 = 13,3 \text{ microfarad}$$

Nel kit siglato **AP3.184W**, idoneo per **Woofers** da **4 ohm**, trovate una bobina da **1,9 millihenry**, una da **0,6 millihenry** e tre condensatori da **3,3 microfarad - 100 microfarad - 3,3 microfarad** che collegati in parallelo vi permettono di ottenere una capacità **totale** di **106,6 microfarad** che utilizzerete per **C6**.

$$C6 = 100 + 3,3 + 3,3 = 106,6 \text{ microfarad}$$

Con questi valori di induttanze e di capacità otterrete un filtro crossover con due **frequenze d'incrocio**, una sui **500 Hz** e una sui **4.000 Hz**.

### GLI ULTIMI CONSIGLI

Tutti i circuiti stampati sono predisposti per ricevere sia le bobine per altoparlanti da **4 ohm** sia quelle da **8 ohm**, quindi prima di inserirle e fissarle dovrete leggere il loro valore in **millihenry** che troverete stampigliato in una piccola etichetta.

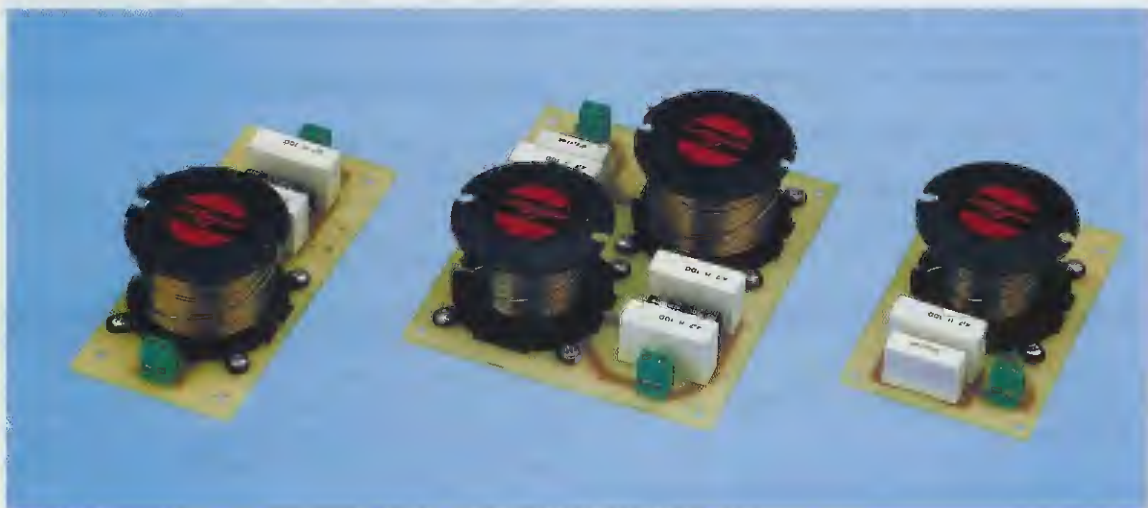
Poiché il montaggio di questi filtri è molto semplice, abbiamo **ridotto** per motivi di spazio tutti i disegni pratici riguardanti la loro realizzazione. Sui terminali d'ingresso e d'uscita di ogni **filtro crossover** è riportata la **polarità +/-** che dovrete rispettare per collegare in **fase** tutti gli altoparlanti.

I **filtri crossover** vanno inseriti all'interno della **Cassa Acustica** e per evitare vibrazioni vi suggeriamo di fissare il circuito stampato al mobile utilizzando quattro viti in legno.





**Fig.23** Dopo aver realizzato una qualsiasi Cassa Acustica potete inserire al suo interno uno dei filtri proposti fissandolo con delle viti in legno per evitare vibrazioni.



**Fig.24** Tutti i filtri a 3 vie sono composti da tre stadi separati. Uno porta le note acute al Tweeter, un altro le note medie al Midrange e l'ultimo le note basse al Woofer.

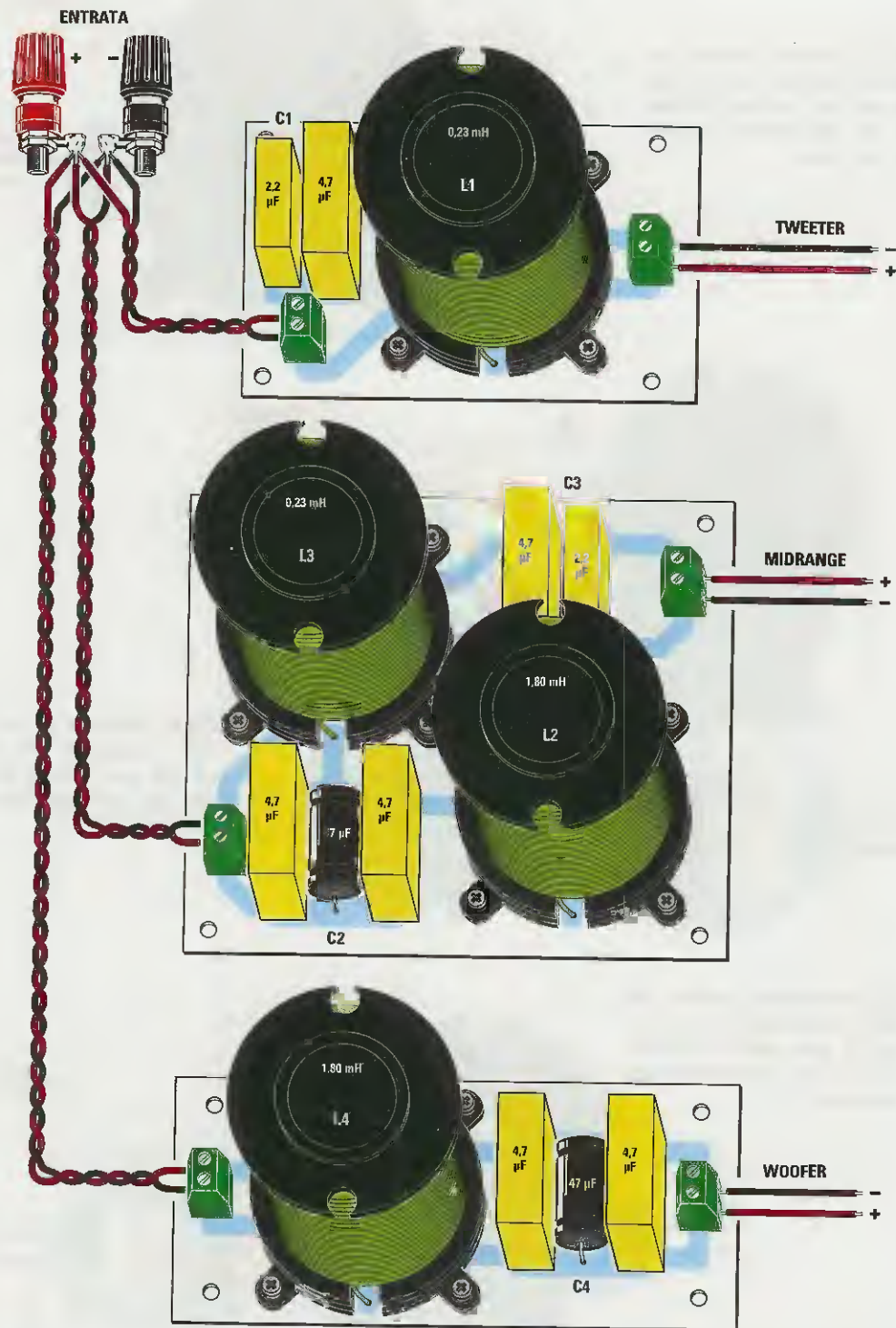


Fig.25 Dopo aver fissato all'interno della Cassa Acustica i tre circuiti stampati, dovete collegarli in parallelo facendo attenzione a non invertire la polarità +/- dei loro ingressi.

Fig.26 Schema pratico del filtro crossover a 3 vie da 12 dB per ottava idoneo per un altoparlante Tweeter da 8 ohm.

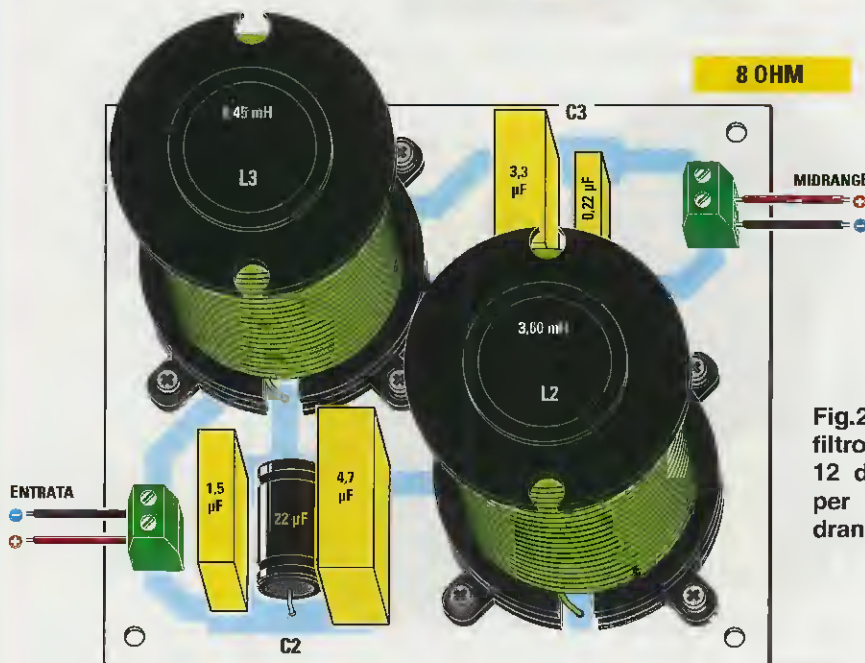
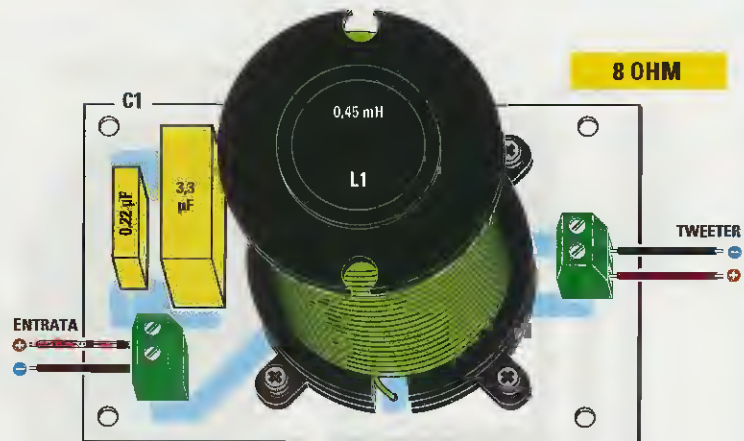


Fig.27 Schema pratico del filtro crossover a 3 vie da 12 dB per ottava idoneo per un altoparlante Midrange da 8 ohm.

Fig.28 Schema pratico del filtro crossover a 3 vie da 12 dB per ottava idoneo per un altoparlante Woofer da 8 ohm.

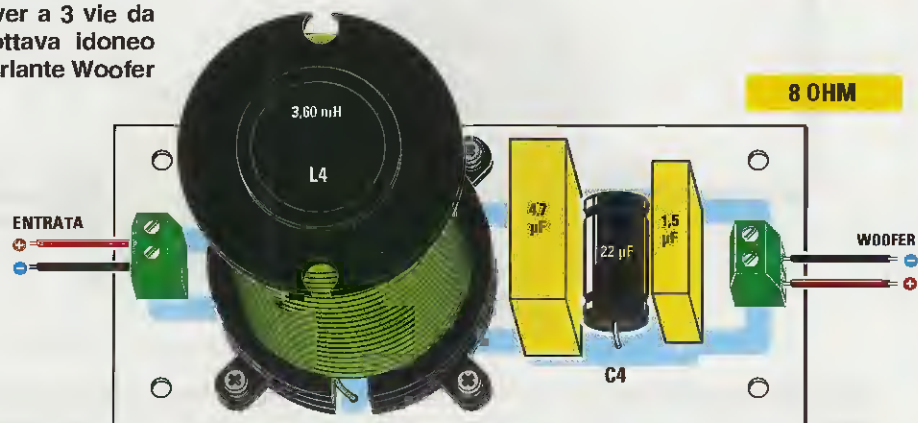


Fig.29 Schema pratico del filtro crossover a 3 vie da 12 dB per ottava idoneo per un altoparlante Tweeter da 4 ohm.

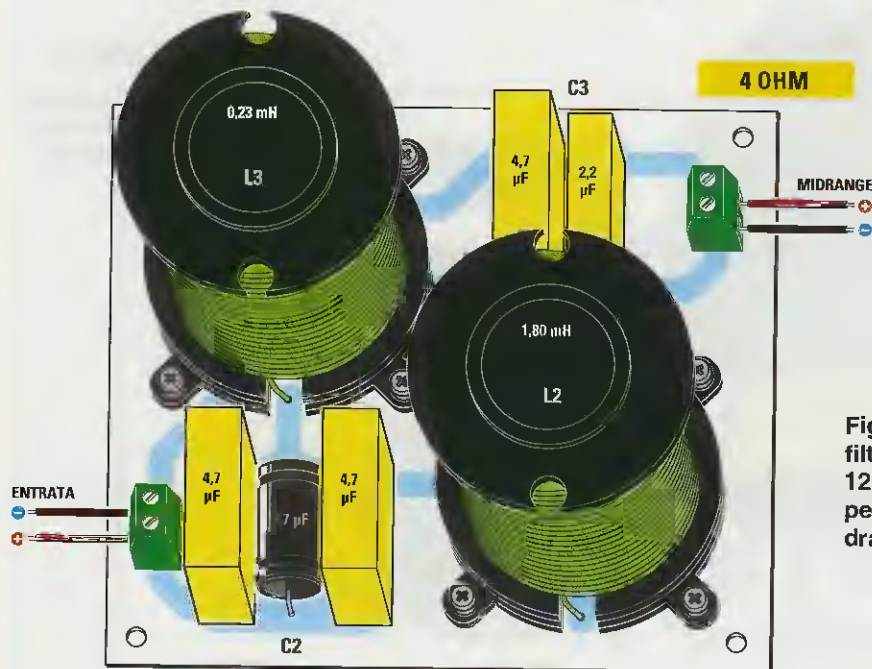
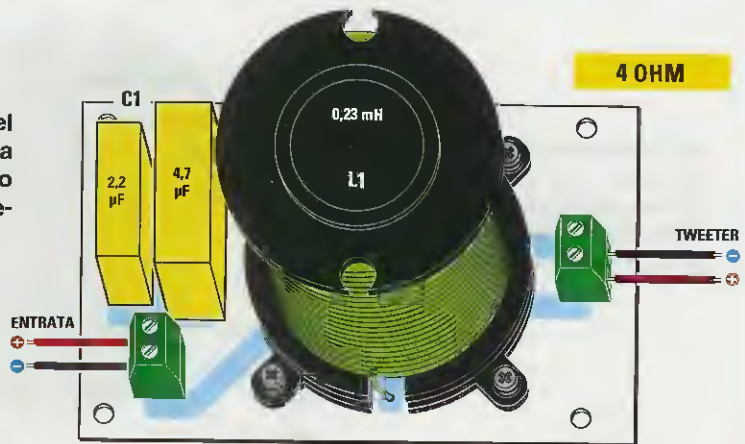


Fig.30 Schema pratico del filtro crossover a 3 vie da 12 dB per ottava idoneo per un altoparlante Midrange da 4 ohm.

Fig.31 Schema pratico del filtro crossover a 3 vie da 12 dB per ottava idoneo per un altoparlante Woofers da 4 ohm.

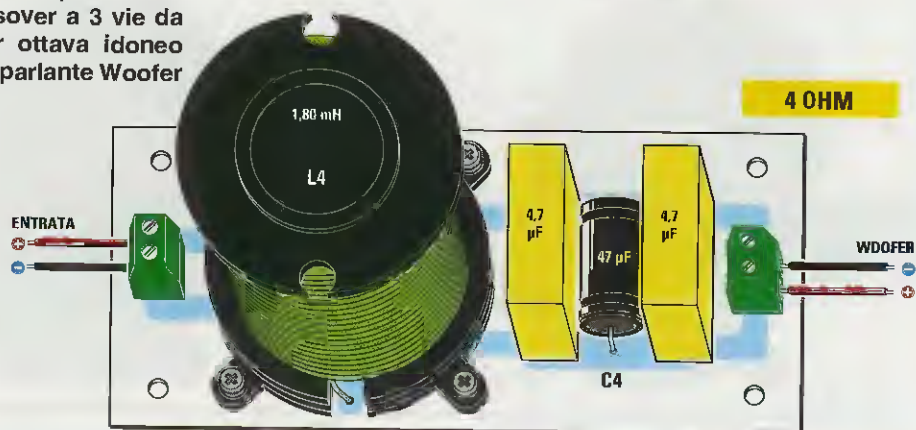


Fig.32 Schema pratico dei filtri crossover a 3 vie da 18 dB per ottava idonei per gli altoparlanti Tweeter - Midrange e Woofer da 8 ohm.

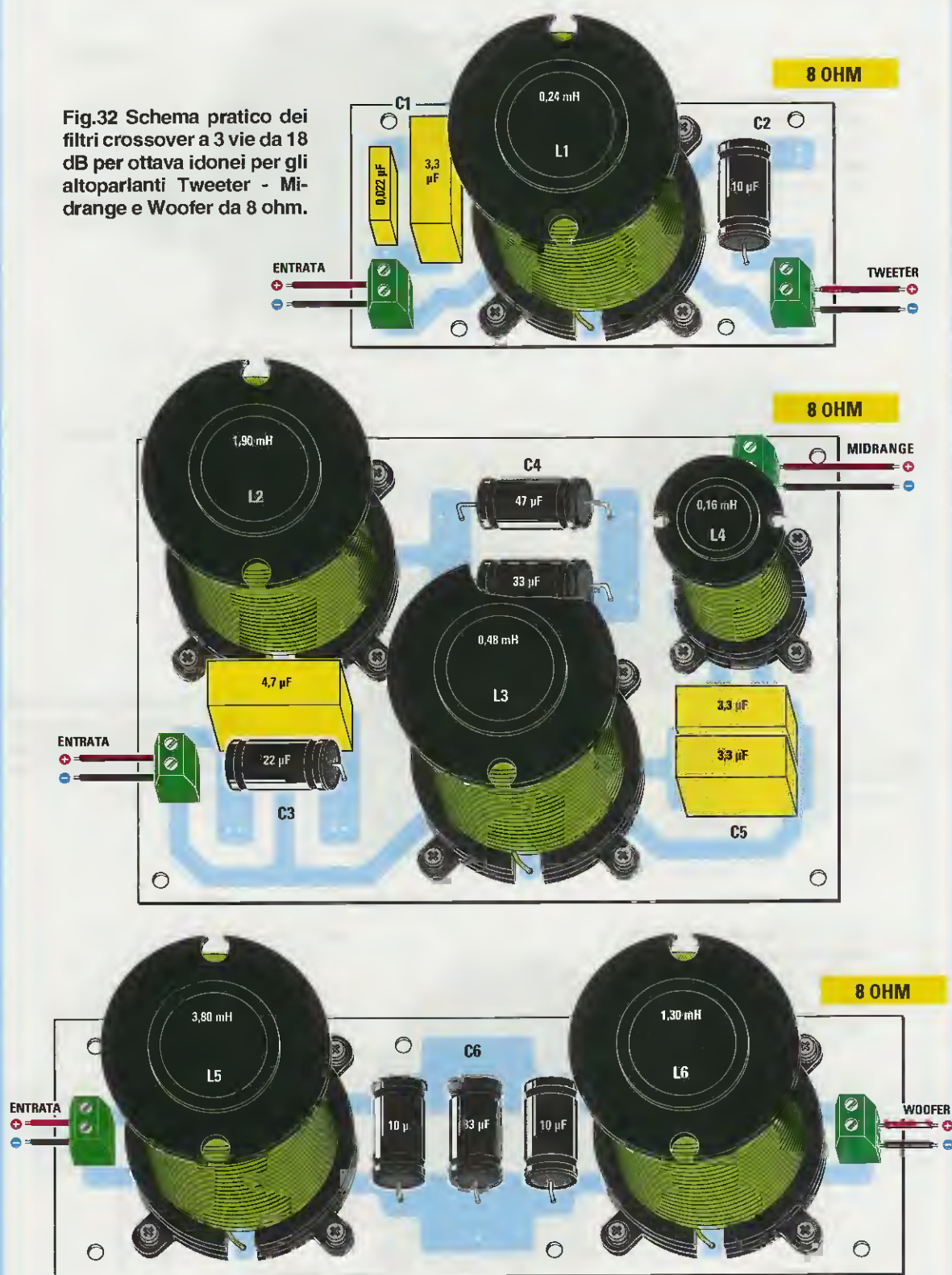
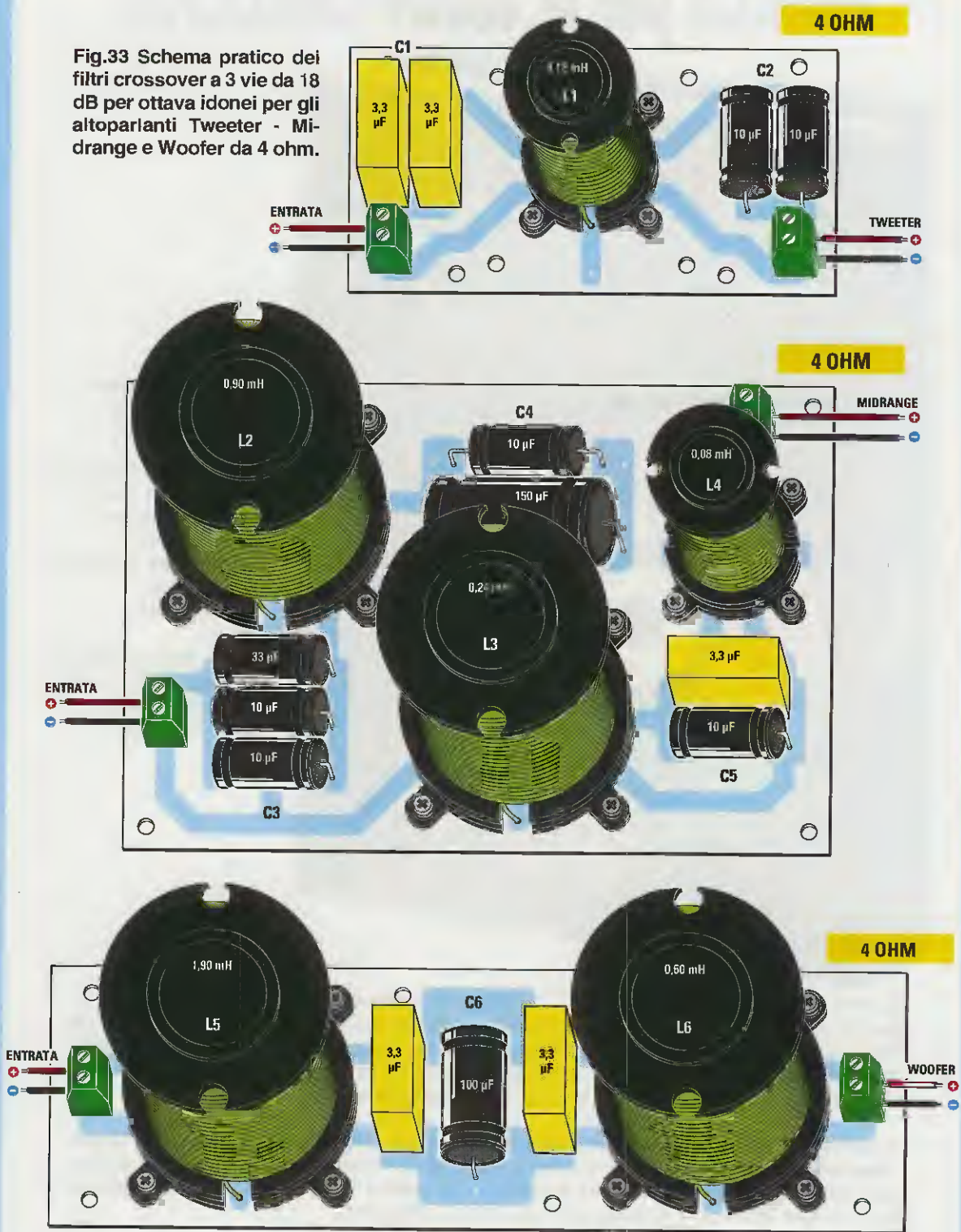
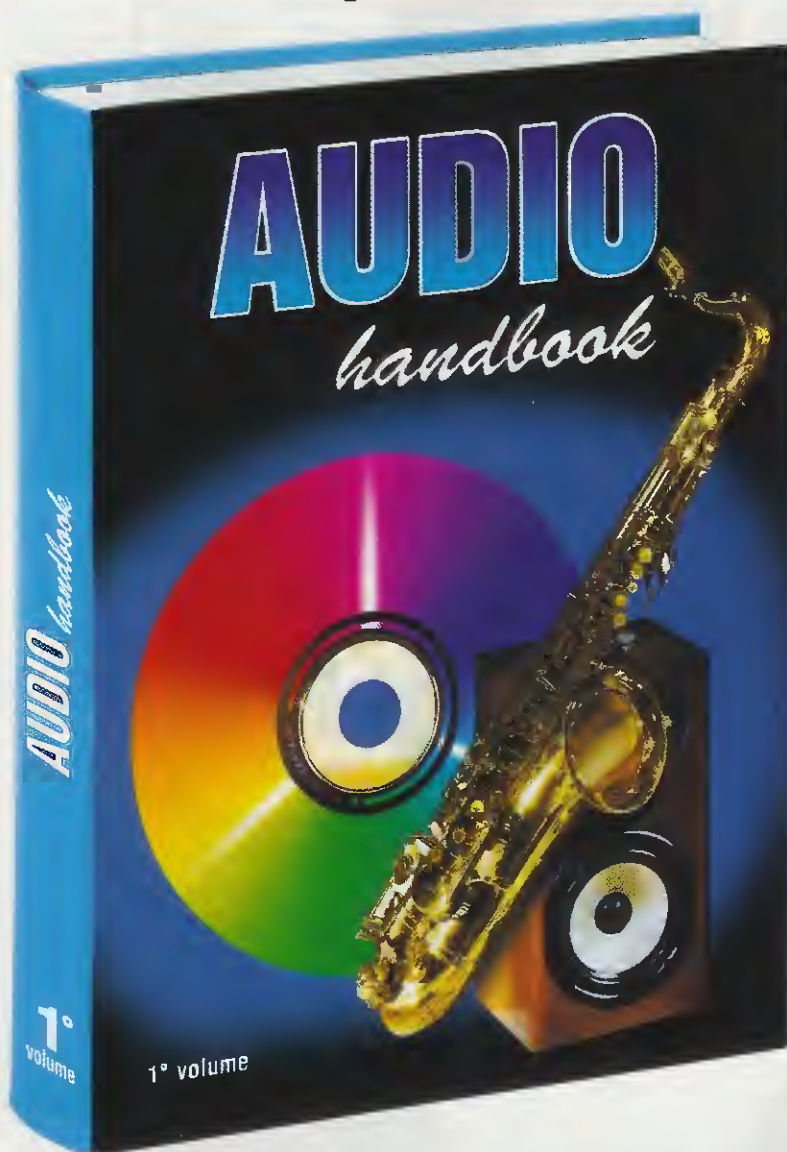


Fig.33 Schema pratico dei filtri crossover a 3 vie da 18 dB per ottava idonei per gli altoparlanti Tweeter - Midrange e Woofer da 4 ohm.



# MUSICA per le vostre ORECCHIE



costo del volume

**L.40.000**

Chi lo volesse ricevere in contrassegno potrà telefonare al numero:

**0542 - 641490**

oppure potrà inviare un fax al numero:

**0542 - 641919.**

**Nota:** richiedendolo in contrassegno vi verrà addebitato un supplemento di L.6.000.

Questo volume interesserà tutti gli audiofili, che, oltre a trovare ben 60 kit Hi-Fi completi di schemi elettrici e pratici, potranno apprendere come eliminare il ronzio da un impianto Hi-Fi, i vantaggi e gli svantaggi dei Differenziali controllati da un Generatore di corrente Costante oppure da un Generatore di corrente a Specchio, le caratteristiche circuitali degli impianti a Valvole ed altro ancora.

Vi verranno inoltre svelati tutti i segreti sui Cavi da utilizzare per collegare le Casse Acustiche e le caratteristiche tecniche di cui devono essere dotati i Cavetti Schermati usati per gli ingressi. Infine se siete interessati a convertire un segnale Sbilanciato in uno Bilanciato o viceversa, troverete i relativi kit.

Per richiedere questo volume potrete inviare un vaglia, un assegno o il CCP allegato a fine rivista a:

**NUOVA ELETTRONICA via Cracovia, 19**

**40139 BOLOGNA**

## COSTI di REALIZZAZIONE di tutti i filtri CROSSOVER

### Filtri Crossover 2 vie 12 dB 8 e 4 ohm

**AP2.128** = costo di tutti i componenti per realizzare il crossover a 2 vie - 12 dB - 8 ohm (vedi fig.19)  
 Lire 41.000.....Euro 21,18

**AP2.124** = costo di tutti i componenti per realizzare il crossover a 2 vie - 12 dB - 4 ohm (vedi fig.20)  
 Lire 41.500.....Euro 21,44

### Filtri Crossover 2 vie 18 dB 8 e 4 ohm

**AP2.188** = costo di tutti i componenti per realizzare il crossover a 2 vie - 18 dB - 8 ohm (vedi fig.21)  
 Lire 58.500.....Euro 30,22

**AP2.184** = costo di tutti i componenti per realizzare il crossover a 2 vie - 18 dB - 4 ohm (vedi fig.22)  
 Lire 52.000.....Euro 26,86

### Filtri Crossover 3 vie 12 dB 8 ohm

**AP3.128/T** = costo di tutti i componenti per realizzare il crossover a 3 vie - 12 dB per altoparlanti Tweeter da 8 ohm (vedi fig.26)  
 Lire 17.500.....Euro 9,04

**AP3.128/M** = costo di tutti i componenti per realizzare il crossover a 3 vie - 12 dB per altoparlanti Midrange da 8 ohm (vedi fig.27)  
 Lire 45.000.....Euro 23,24

**AP3.128/W** = costo di tutti i componenti per realizzare il crossover a 3 vie - 12 dB per altoparlanti Woofer da 8 ohm (vedi fig.28)  
 Lire 30.000.....Euro 15,49

### Filtri Crossover 3 vie 12 dB 4 ohm

**AP3.124/T** = costo di tutti i componenti per realizzare il crossover a 3 vie - 12 dB per altoparlanti Tweeter da 4 ohm (vedi fig.29)  
 Lire 18.500.....Euro 9,56

**AP3.124/M** = costo di tutti i componenti per realizzare il crossover a 3 vie - 12 dB per altoparlanti Midrange da 4 ohm (vedi fig.30)  
 Lire 44.000.....Euro 22,73

**AP3.124/W** = costo di tutti i componenti per realizzare il crossover a 3 vie - 12 dB per altoparlanti Woofer da 4 ohm (vedi fig.31)  
 Lire 28.500.....Euro 14,72

### Filtri Crossover 3 vie 18 dB 8 ohm

**AP3.188/T** = costo di tutti i componenti per realizzare il crossover a 3 vie - 18 dB per altoparlanti Tweeter da 8 ohm (vedi fig.32)  
 Lire 18.000.....Euro 9,30

**AP3.188/M** = costo di tutti i componenti per realizzare il crossover a 3 vie - 18 dB per altoparlanti Midrange da 8 ohm (vedi fig.32)  
 Lire 59.000.....Euro 30,47

**AP3.188/W** = costo di tutti i componenti per realizzare il crossover a 3 vie - 18 dB per altoparlanti Woofer da 8 ohm (vedi fig.32)  
 Lire 48.000.....Euro 24,79

### Filtri Crossover 3 vie 18 dB 4 ohm

**AP3.184/T** = costo di tutti i componenti per realizzare il crossover a 3 vie - 18 dB per altoparlanti Tweeter da 4 ohm (vedi fig.33)  
 Lire 20.000.....Euro 10,33

**AP3.184/M** = costo di tutti i componenti per realizzare il crossover a 3 vie - 18 dB per altoparlanti Midrange da 4 ohm (vedi fig.33)  
 Lire 59.000.....Euro 30,47

**AP3.184/W** = costo di tutti i componenti per realizzare il crossover a 3 vie - 18 dB per altoparlanti Woofer da 4 ohm (vedi fig.33)  
 Lire 41.000.....Euro 21,18

Su richiesta possiamo fornirvi anche il solo circuito stampato di ogni kit.

**2.AP212** = costo del circuito stampato da utilizzare per il filtro crossover 2 vie - 12 dB 8 e 4 ohm  
 Lire 14.000.....Euro 7,23

**2.AP218** = costo del circuito stampato da utilizzare per il filtro crossover 2 vie - 18 dB 8 e 4 ohm  
 Lire 20.000.....Euro 10,33

**2.AP312/T** = costo del circuito stampato da utilizzare per i filtri 3 vie - 12 dB per altoparlanti Tweeter da 8 e 4 ohm  
 Lire 6.800.....Euro 3,51

**2.AP312/M** = costo del circuito stampato da utilizzare per i filtri 3 vie - 12 dB per altoparlanti Midrange da 8 e 4 ohm  
 Lire 13.000.....Euro 6,71

**2.AP312/W** = costo del circuito stampato da utilizzare per i filtri 3 vie - 12 dB per altoparlanti Woofer da 8 e 4 ohm  
 Lire 7.200.....Euro 3,72

**2.AP318/T** = costo del circuito stampato da utilizzare per i filtri 3 vie - 18 dB per altoparlanti Tweeter da 8 e 4 ohm  
 Lire 6.200.....Euro 3,20

**2.AP318/M** = costo del circuito stampato da utilizzare per i filtri 3 vie - 18 dB per altoparlanti Midrange da 8 e 4 ohm  
 Lire 17.800.....Euro 9,19

**2.AP318/W** = costo del circuito stampato da utilizzare per i filtri 3 vie - 18 dB per altoparlanti Woofer da 8 e 4 ohm  
 Lire 12.000.....Euro 6,20



## STADIO finale in CLASSE A

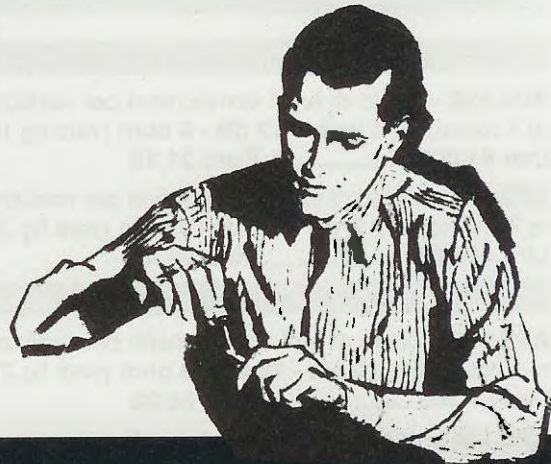
Sig. Amato Marcello - POTENZA

Sono un appassionato di **HI-FI** e trovando in una Fiera diversi transistor **2N.3055** della **Motorola** a basso prezzo, li ho acquistati con l'intento di realizzare uno stadio finale di **potenza in classe A**.

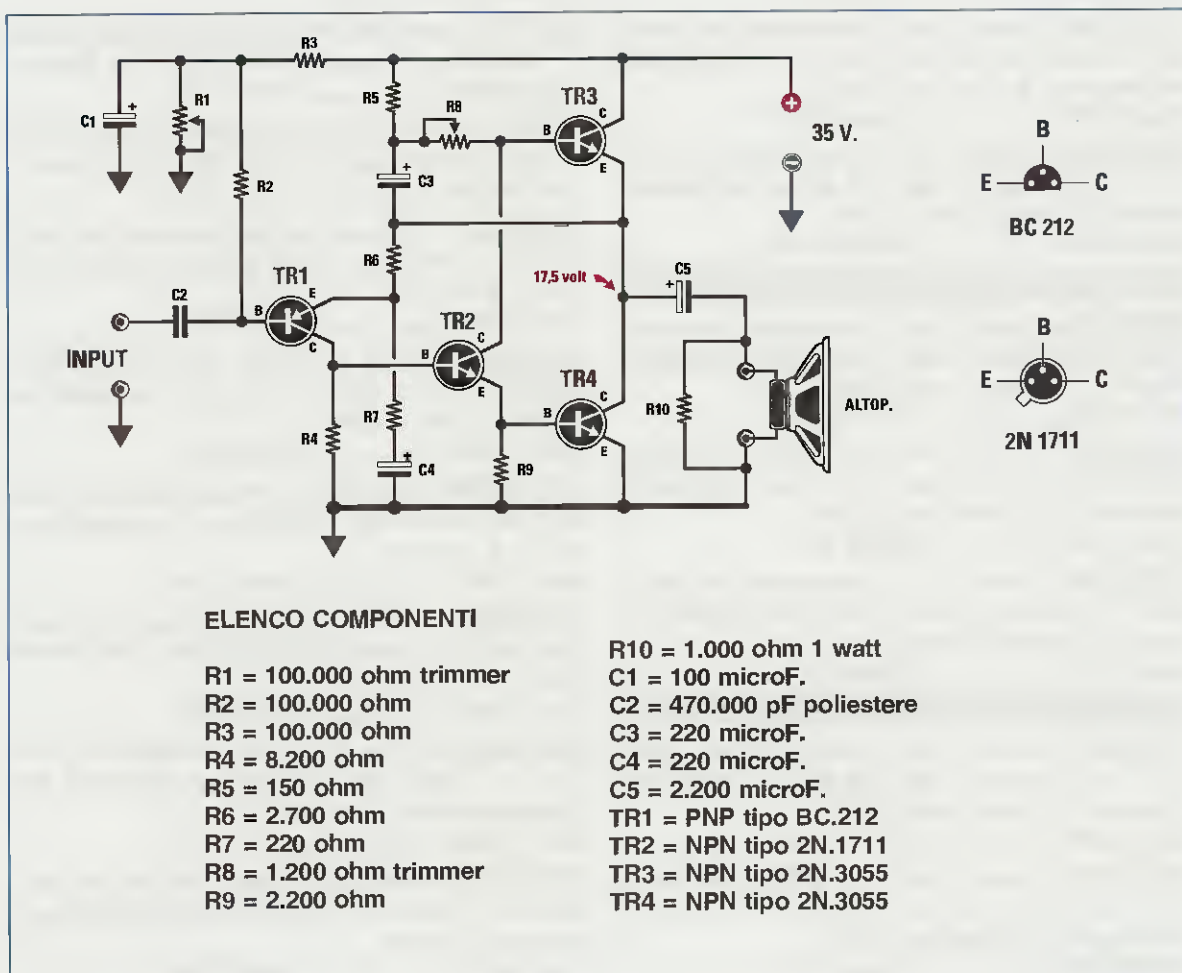
Devo confessarvi che questo schema l'ho copiato da un amplificatore professionale che un mio amico audiofilo usa da anni.

Dopo averlo montato, appurato che eroga una potenza di **10 watt** senza **nessuna** distorsione, ho pensato di inviavelo per farlo conoscere a tutti i lettori di **Nuova Elettronica**.

Lo schema elettrico, come potete vedere nel disegno riprodotto qui sotto, è molto semplice e per realizzarlo oltre ai due transistor finali, ho utilizzato un piccolo transistor **PNP** tipo **BC.212** e un transistor di media potenza **NPN** tipo **2N.1711**.



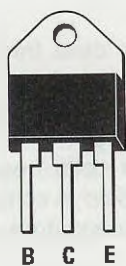
# PROGETTI in SINTONIA



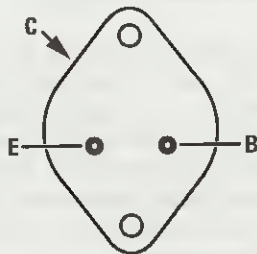
Per alimentare questo finale ho usato una tensione non stabilizzata di 34-35 volt.

Dopo aver montato l'amplificatore bisogna tarare i due trimmer siglati R1-R8.

Il trimmer R1 va tarato fino a leggere tra la giunzione dei due transistor TR3-TR4 e la massa metà tensione di alimentazione, cioè 17,5 volt, mentre il trimmer R8 va tarato in modo da far assorbire ai due transistor, in assenza di segnale sull'ingresso, una corrente di circa 150-160 mA.



TIP 3055



2N 3055

## NOTE REDAZIONALI

Poichè i transistor 2N.3055 non sono più facilmente reperibili, vi consigliamo di sostituirli con dei TIP.3055.

Lo stesso dicasi per il 2N.1711 che da anni è fuori produzione, che può essere sostituito con un transistor TIP.33/B.

L'Autore si è dimenticato di precisare che sui due transistor finali TR3-TR4 va applicata una "grossa" aletta di raffreddamento, perchè lavorando in classe A questi surriscaldano anche in assenza di segnale.

Se i due transistor finali vengono fissati su una unica aletta di raffreddamento, è necessario isolare il corpo dei transistor dal metallo dell'aletta con delle miche isolanti.

Una piccola aletta di raffreddamento va applicata anche sul corpo del transistor TR2.

## OSCILLATORE per imparare il MORSE

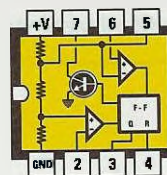
Sig. Lingueri Gianluigi - Riccione (RN)

Dovendo apprendere con dei miei amici il codice Morse, ho realizzato un semplice oscillatore di nota BF utilizzando un comune integrato NE.555.

Sopra ad un circuito stampato millefori ho montato lo zoccolo per l'integrato e i pochi componenti visibili nello schema elettrico che allego.

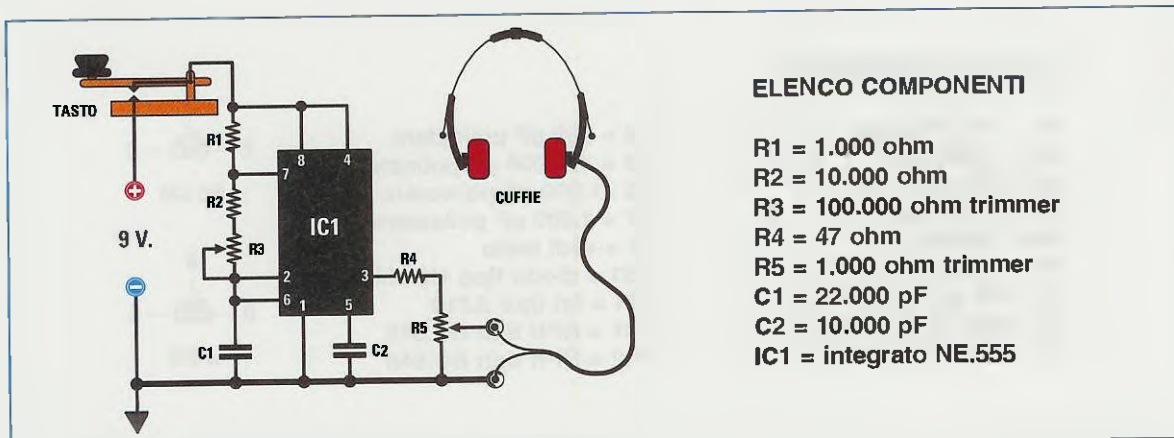
Il trimmer R3 serve a variare la tonalità della nota emessa ed il trimmer R5 a regolare il volume per l'ascolto in cuffia.

Il tasto telegrafico va posto in serie alla tensione positiva dei 9 volt utilizzata per l'alimentazione.



NE 555

Connessioni dell'integrato NE.555 viste da sopra e con la tacca di riferimento rivolta verso sinistra.



### ELENCO COMPONENTI

- R1 = 1.000 ohm
- R2 = 10.000 ohm
- R3 = 100.000 ohm trimmer
- R4 = 47 ohm
- R5 = 1.000 ohm trimmer
- C1 = 22.000 pF
- C2 = 10.000 pF
- IC1 = integrato NE.555

## un VFO molto stabile

Sig. Quercioli Federico - CESENA

Devo innanzitutto complimentarmi con Voi perchè leggendo la vostra rivista ho imparato molte cose interessanti sull'elettronica, dato che ogni volta che pubblicate un progetto non vi limitate a descriverne lo schema elettrico, ma spiegate anche quale funzione esplica ogni singolo stadio.

A questa lettera allego lo schema elettrico di un VFO molto stabile, che utilizza un fet J.310 e due transistor NPN tipo BC.548 che ho acquistato presso la Heltron di Imola.

Se trovate il progetto interessante, potete pubblicarlo nella vostra rubrica Progetti in Sintonia.

La frequenza generata da questo VFO può essere variata tramite il piccolo condensatore variabile C1 da 50 picofarad e il valore della induttanza L1.

Se la L1 ha una induttanza di 8,2 microhenry, il VFO può essere sintonizzato da 3,4 a 3,7 MHz.

Se la L1 ha una induttanza di 2,2 microhenry, il VFO può essere sintonizzato da 6,5 a 7,2 MHz.

Se la L1 ha una induttanza di 0,47 microhenry, il VFO può essere sintonizzato da 14 a 15 MHz.

Se la L1 ha una induttanza di 0,1 microhenry, il VFO può essere sintonizzato da 30 a 33 MHz.

I valori di frequenza che ho riportato sono approssimativi, perchè bisogna sempre tenere in considerazione sia la tolleranza dei componenti che l'accuratezza del montaggio.

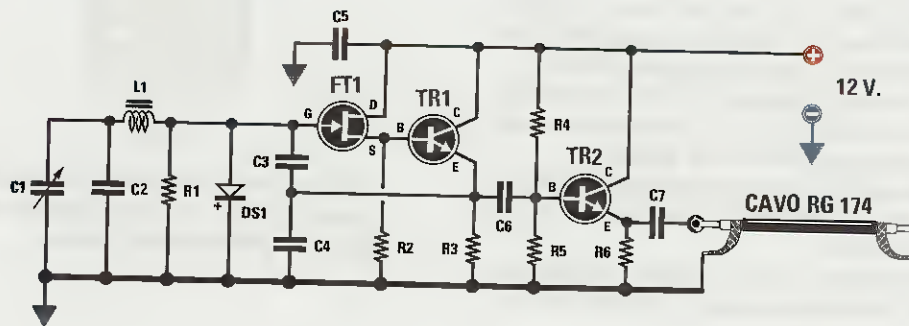
Chi volesse aumentare il valore della frequenza generata, potrà sostituire il condensatore C2 da 220 pF con due condensatori da 100 pF posti in parallelo in modo da ottenere 200 pF.

Chi volesse abbassare il valore della frequenza generata, potrà collegare in parallelo al condensatore C2 da 220 pF un piccolo condensatore da 15-18-22 picofarad.

Il diodo al silicio DS1 collegato tra il Gate del fet e la massa serve per stabilizzare il VFO in presenza di variazioni di temperatura.

Questo VFO va alimentato con una tensione stabilizzata di 12 volt.

Per trasferire il segnale RF verso un amplificatore finale si deve utilizzare un cavo coassiale RG.174.



### ELENCO COMPONENTI

R1 = 100.000 ohm

R2 = 1.000 ohm

R3 = 220 ohm

R4 = 15.000 ohm

R5 = 15.000 ohm

R6 = 1.500 ohm

C1 = 50 pF variabile

C2 = 220 pF poliestere

C3 = 680 pF poliestere

C4 = 680 pF poliestere

C5 = 470.000 pF poliestere

C6 = 1.000 pF poliestere

C7 = 1.000 pF poliestere

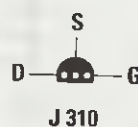
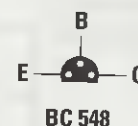
L1 = vedi testo

DS1 = diodo tipo 1N.4148

FT1 = fet tipo J.310

TR1 = NPN tipo BC.548

TR2 = NPN tipo BC.548



## RIVELATORE di PICCO

Sig. Beraldi Michele - LATINA

Sono un giovane studente di Ingegneria e penso di farvi cosa gradita dicendovi che la vostra rivista viene molta apprezzata anche in ambito universitario ed infatti sfogliando alcuni testi di esame mi sono imbattuto in ben due vostri schemi.

I vostri articoli teorici, come ad esempio quelli sugli operazionali, mi sono stati molto utili e proprio grazie alle indicazioni in essi contenute sono riuscito a progettare il semplice rivelatore di picco che ora vi propongo.

Il segnale **BF** prelevato dall'uscita dello stadio finale di potenza viene applicato ai capi del trimmer **R1**, che permette di dosare l'ampiezza del segnale in rapporto alla potenza erogata.

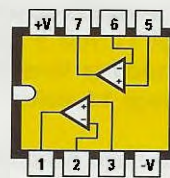
Il segnale amplificato dal transistor **TR1** viene radrizzato dai due diodi **DS1-DS2** e livellato dal condensatore elettrolitico **C4**.

Come si vede nello schema elettrico, questa ten-

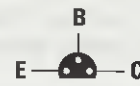
sione continua viene applicata sull'ingresso **invertente** dell'operazionale **IC1/A** e su quello **non invertente** dell'operazionale **IC1/B**.

Sugli opposti piedini di questi operazionali, viene applicata una tensione di riferimento di circa **1,9 e 0,9 volt**, quindi quando la tensione che giunge sull'ingresso rimane entro il limite che ho deciso, tarando il trimmer **R1** si accende il diodo led **verde DL2**, se invece tale limite viene superato si accende il diodo led **rosso DL1**.

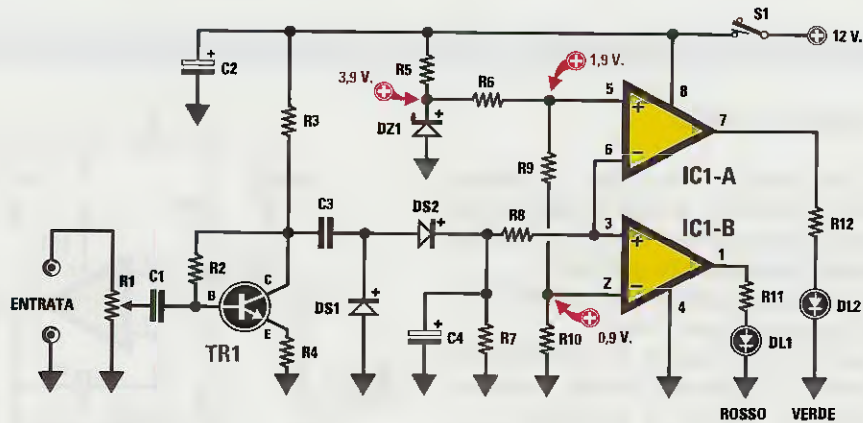
Il circuito va alimentato con **12 volt**.



TL 082



BC 239



### ELENCO COMPONENTI

R1 = 100.000 ohm trimmer  
 R2 = 1 megaohm  
 R3 = 2.200 ohm  
 R4 = 220 ohm  
 R5 = 820 ohm  
 R6 = 47.000 ohm  
 R7 = 1 megaohm  
 R8 = 10.000 ohm  
 R9 = 22.000 ohm  
 R10 = 20.000 ohm  
 R11 = 680 ohm  
 R12 = 680 ohm

C1 = 220.000 pF poliestere  
 C2 = 100 microF. elettrolitico  
 C3 = 470.000 pF poliestere  
 C4 = 1 microF. elettrolitico  
 DZ1 = zener 3,9 V 1/2 watt  
 DS1 = diodo tipo 1N.4150  
 DS2 = diodo tipo 1N.4150  
 DL1 = diodo led rosso  
 DL2 = diodo led verde  
 TR1 = NPN tipo BC.239  
 IC1 = integrato TL.082  
 S1 = interruttore



## CONTROLLO BATTERIA per AUTO

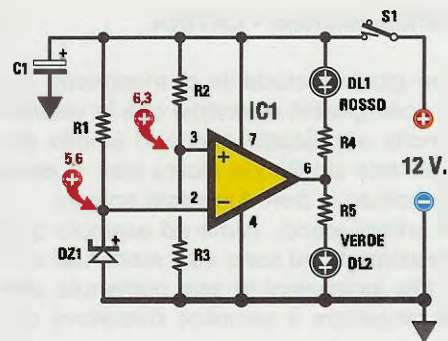
Sig. Pisano Mario - GENOVA

Quando sopraggiunge il periodo invernale ci si trova spesso con la batteria dell'auto scarica, perchè durante l'estate non ci si preoccupa di verificare se l'acqua copre le piastre in piombo dei vari elementi.

Di conseguenza, ai primi freddi, la batteria non è più in grado di tenere la carica e al primo tentativo di mettere in moto, l'auto non parte.

Il circuito che ho progettato e che utilizza un solo operazionale **uA.741**, provvede ad accendere un diodo led verde quando la tensione della batteria non è ancora scesa sotto gli **11 volt** e ad accendere il diodo led rosso quando la tensione della batteria scende al di sotto degli **11 volt**.

Come è possibile osservare nello schema elettrico, il piedino **invertente** dell'operazionale viene polarizzato dalla tensione dei **5,6 volt** prelevata dal diodo zener **DZ1**, mentre l'opposto piedino **non invertente** dalla tensione di **6,3 volt** prelevata dalla giunzione delle due resistenze **R2-R3**.



### ELENCO COMPONENTI

- R1 = 220 ohm
- R2 = 10.000 ohm
- R3 = 10.000 ohm
- R4 = 680 ohm
- R5 = 680 ohm
- C1 = 100 microF. elettrolitico
- DZ1 = zener 5,6 V 1/2 watt
- DL1 = diodo led rosso
- DL2 = diodo led verde
- IC1 = integrato uA.741



## ESALTATORE ACUTI per CHITARRA

Sig. Forte Umberto - CUNEO

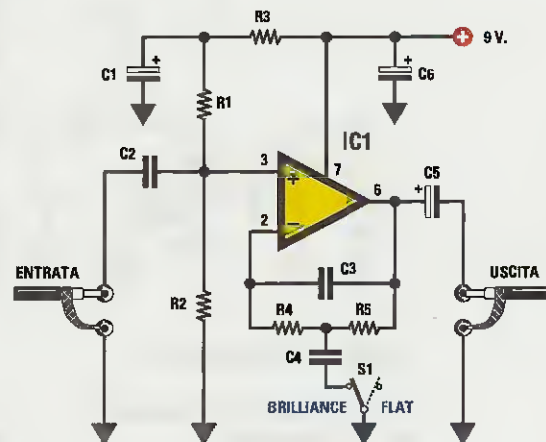
Appassionato chitarrista ho realizzato un circuito che mi permette di esaltare le sole frequenze degli acuti sulla gamma compresa tra i **3,5-8 KHz** ottenendo un effetto sonoro molto gradevole.

Il circuito, che utilizza un operazionale **uA.741**, viene alimentato con una pila da **9 volt**.

Quando l'interruttore **S1** è aperto, il segnale che si preleva dall'uscita è identico a quello applicato sull'ingresso, mentre quando il deviatore **S1** è chiuso sul condensatore **C4** viene inserito il filtro che esalta gli acuti.

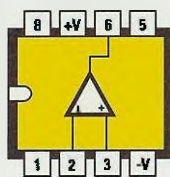
Questo circuito va collegato tra il pick-up della chitarra e il preamplificatore.

È necessario che il circuito venga racchiuso entro una piccola scatola metallica.



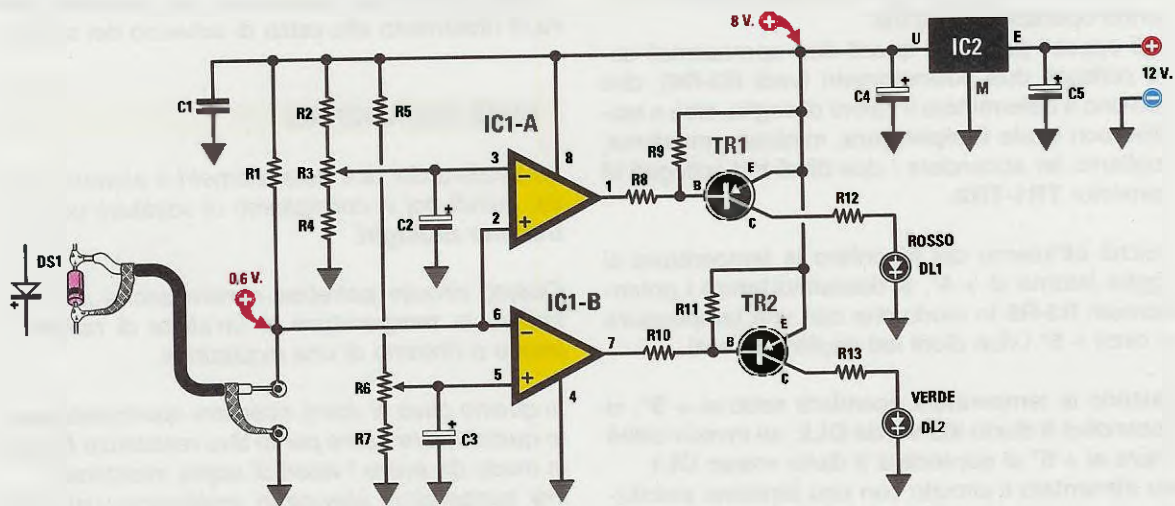
### ELENCO COMPONENTI

- R1 = 100.000 ohm
- R2 = 100.000 ohm
- R3 = 1.000 ohm
- R4 = 6.800 ohm
- R5 = 5.600 ohm
- C1 = 100 microF. elettrolitico
- C2 = 470.000 pF poliestere
- C3 = 1.000 pF poliestere
- C4 = 47.000 pF poliestere
- C5 = 10 microF. elettrolitico
- C6 = 100 microF. elettrolitico
- IC1 = integrato uA.741
- S1 = deviatore



uA 741

## CONTROLLO della TEMPERATURA di un FRIGORIFERO



### ELENCO COMPONENTI

R1 = 6.800 ohm  
 R2 = 15.000 ohm  
 R3 = 1.000 ohm trimmer  
 R4 = 1.000 ohm  
 R5 = 15.000 ohm  
 R6 = 1.000 ohm trimmer  
 R7 = 1.000 ohm  
 R8 = 4.700 ohm

R9 = 4.700 ohm  
 R10 = 4.700 ohm  
 R11 = 4.700 ohm  
 R12 = 470 ohm  
 R13 = 470 ohm  
 C1 = 100.000 pF poliestere  
 C2 = 10 microF. elettrolitico  
 C3 = 10 microF. elettrolitico

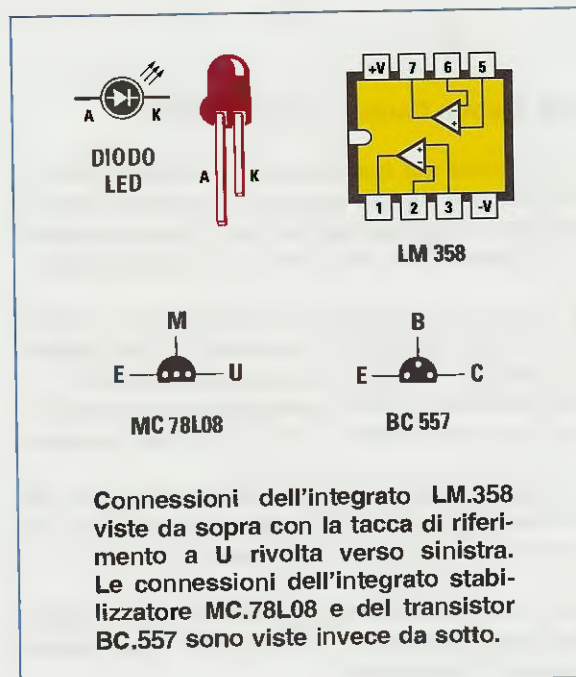
C4 = 10 microF. elettrolitico  
 C5 = 10 microF. elettrolitico  
 DS1 = diodo tipo 1N.4150  
 DL1-DL2 = diodi led  
 TR1 = PNP tipo BC.557  
 TR2 = PNP tipo BC.557  
 IC1 = integrato LM.358  
 IC2 = integrato MC.78L08

Sig. Luzi Piero - MACERATA

Accade spesso che qualche componente della mia famiglia apre il frigorifero e si dimentichi poi di chiuderlo in modo ermetico e che, di conseguenza, il giorno dopo tutti gli alimenti siano deteriorati.

Stanco di questo spreco, anche perchè mia moglie mi obbliga ogni volta ad andare al supermercato per fare un nuovo rifornimento, ho ideato questo semplice circuito che mi segnala tramite due diodi led, uno Verde ed uno Rosso, quando all'interno del frigorifero la temperatura scende al di sotto del limite di sicurezza.

Come potete vedere nello schema che allego, ho usato come sensore di temperatura un comune diodo al silicio 1N.4150 dopo aver constatato che, collegandolo ad una resistenza da 6.800 ohm, ai suoi capi la tensione scende di circa 2,5 millivolt per ogni variazione di 1 grado centigrado. Quindi, più aumenta la temperatura più scende la tensione ai capi del diodo.



La tensione presente ai capi del diodo **DS1** viene applicata sull'ingresso **non invertente** del primo operativo **IC1/A** e sul piedino **invertente** del secondo operativo **IC1/B**.

Agli opposti piedini di questi due operazionali sono collegati due potenziometri (vedi **R3-R6**), che servono a determinare il valore di soglia, cioè a stabilire con quale **temperatura**, minima e massima, vogliamo far accendere i due diodi led collegati ai transistor **TR1-TR2**.

Poiché all'interno del frigorifero la temperatura si aggira intorno ai  $+4^\circ$ , si dovranno tarare i potenziometri **R3-R6** in modo che con una temperatura di circa  $+5^\circ$  i due diodi led risultino **spenti**.

Quando la temperatura scenderà sotto ai  $+5^\circ$ , si accenderà il diodo led **verde DL2**, se invece salirà sopra ai  $+5^\circ$  si accenderà il diodo **rosso DL1**.

Ho alimentato il circuito con una tensione stabilizzata di **8 volt** prelevata dall'integrato **IC2**.

**Importante** = Il diodo **DS1** va applicato all'interno del frigorifero tramite un cavetto schermato, collegando il terminale presente sul lato della fascia **nera** di riferimento alla calza di schermo del cavetto.

#### NOTE REDAZIONALI

La taratura dei due potenziometri è alquanto critica, quindi noi vi consigliamo di sostituirli con due **trimmer multigiri**.

Questo circuito potrebbe servire anche per controllare la **temperatura** di un'aletta di raffreddamento o l'interno di una incubatrice.

In questo caso si dovrà ricercare sperimentalmente quale valore usare per le due resistenze **R2-R5**, in modo da avere i valori di soglia desiderati. Per temperature elevate in sostituzione del diodo **DS1** si potrebbe usare una resistenza **NTC**.

#### RUMORE ROSA e RUMORE BIANCO

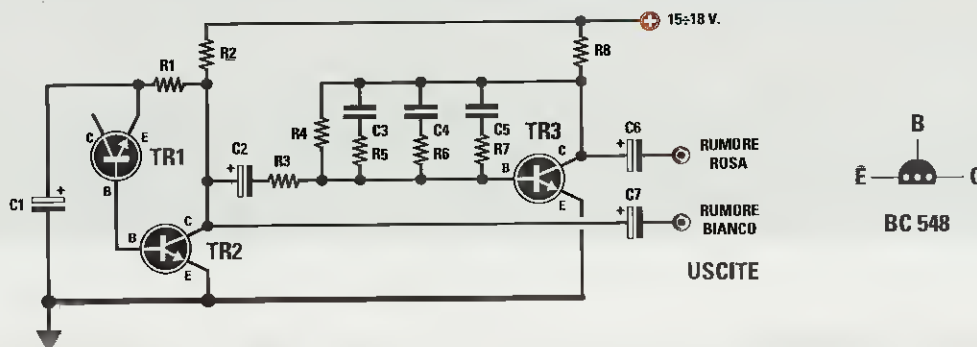


Fig. Cisotto Daniele - Legnano (MI)

A chi come me non dispone di molti strumenti di misura, può essere molto utile un **generatore di rumore rosa e bianco** per controllare velocemente dei preamplificatori o dei finali di potenza **BF**.

Il rumore **rosa** genera un segnale che copre la gamma dei **100-200 Hz**, mentre il rumore **bianco** un segnale che copre la gamma dei **5-6 KHz**.

Per realizzare questo generatore occorrono tre comuni transistor **NPN** e pochi componenti passivi.

Faccio presente che questo circuito funziona solo se viene alimentato con una tensione non minore di **15 volt** o maggiore di **20 volt**.

Se lo riterrete opportuno, sarei ben lieto di vedere pubblicato questo mio progetto nella vostra rubrica **Progetti in Sintonia**.

#### ELENCO COMPONENTI

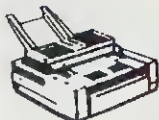
- R1 = 56.000 ohm
- R2 = 5.600 ohm
- R3 = 39.000 ohm
- R4 = 1 megaohm
- R5 = 390.000 ohm
- R6 = 100.000 ohm
- R7 = 18.000 ohm
- R8 = 5.600 ohm
- C1 = 22 microF. elettrolitico
- C2 = 22 microF. elettrolitico
- C3 = 5.600 pF poliestere
- C4 = 2.700 pF poliestere
- C5 = 820 pF ceramico
- C6 = 1 microF. elettrolitico
- C7 = 1 microF. elettrolitico
- TR1-TR2-TR3 = NPN tipo BC.548

# TELEFONATECI per ricevere i kits, i circuiti stampati e tutti i componenti di **ELETRONICA**

NUOVA

SEGRETERIA TELEFONICA:

**0542-641490**



TELEFAX:

**0542-641919**

**NOTA** = Per informazioni relative alle spedizioni, prezzi o disponibilità di kits ecc. potete telefonare ogni giorno dalle ore 10 alle 12 escluso il sabato, al numero: 0542 - 64.14.90

Non facciamo consulenza tecnica.

Per questo servizio dovete rivolgervi alla rivista **Nuova ELETRONICA**, tutti i giorni dalle ore 17,30 alle ore 19,00.



**HELTRON via dell'INDUSTRIA n.4 - 40026 IMOLA (Bologna)**  
**Distributore Nazionale e per l'ESTERO di Nuova Elettronica**

Se nella vostra città non sono presenti Concessionari di Nuova Elettronica e quindi non riuscite a procurarvi i nostri kits, potrete telefonare tutti i giorni, compresi Sabato, Domenica, i giorni festivi ed anche di notte, a qualsiasi ora e la nostra segreteria telefonica provvederà a memorizzare il vostro ordine.

Se il servizio postale sarà efficiente, nel giro di pochi giorni il pacco vi verrà recapitato direttamente a casa dal postino, con il supplemento delle sole spese postali.

**Effettuare un ordine è molto semplice:**

**Prima di comporre il numero** annotate su un foglio di carta tutto ciò che dovete ordinare, cioè la sigla del kit, del circuito stampato, il tipo di integrato o qualsiasi altro tipo di componente e la quantità.

Dopo aver composto il numero telefonico, udrete tre squilli ed il seguente testo registrato su nastro:

*"Servizio celere per la spedizione di kit e componenti elettronici. Dettate il vostro completo indirizzo e il vostro numero telefonico per potervi chiamare nel caso il messaggio non risultasse comprensibile. Iniziate a parlare dopo il trillo acustico che tra poco ascolterete. Dopo questo trillo avete a disposizione 3 minuti per il vostro messaggio."*

Se avete già effettuato degli ordini, nella distinta presente all'interno di ogni pacco troverete il vostro **Codice Cliente** composto da due lettere ed un numero di cinque cifre.

Questo numero di Codice è il vostro **numero personale** memorizzato nel computer. Quando ci inoltrerete un ordine, sarà sufficiente che indichiate il vostro **cognome** ed il vostro **codice personale**.

Così il computer individuerà automaticamente la vostra via, il numero civico, la città ed il relativo CAP.

**Non dimenticate** di indicare oltre al **cognome** le **due lettere** che precedono il numero. Se menzionate solo quest'ultimo, ad esempio **10991**, poiché vi sono tanti altri lettori contraddistinti da tale numero, il computer non potrà individuarvi.

Precisando **AO10991**, il computer ricercherà il lettore **10991** della provincia di **Aosta**, precisando invece **MT10991**, il computer ricercherà il lettore **10991** della provincia di **Matera**.

**Se siete abbonati** il computer provvederà automaticamente a inserire lo sconto riservato a tutti gli abbonati alla rivista **Nuova Elettronica**.





# LA DIRETTIVA .IFC

Obiettivo di questo articolo è spiegarvi l'utilizzo di un gruppo di **direttive** in uso nel linguaggio **Assembler per ST6** che, utilizzate durante la stesura di **programmi e macro**, vengono elaborate già in fase di compilazione snellendo l'esecuzione del programma o della macro stessa.

Non dobbiamo infatti dimenticare che la quasi totalità dei programmi contiene al suo interno **istruzioni, sub-routine, moduli** che effettuano delle **scelte** in base al **valore** di variabili, costanti, espressioni o condizioni logiche.

In base ai valori riscontrati o ottenuti, si attivano **altre** istruzioni o sub-routine o si effettuano salti di programma oppure si **richiamano** moduli ecc.

Quando si **compila** un programma per generare il file in formato **.HEX**, anche le **istruzioni, le sub-routine** e i **moduli** che comportano una scelta generano un codice eseguibile.

Questo significa che le **scelte** vengono effettuate durante l'esecuzione del programma, cioè quando il programma **sta effettivamente funzionando**.

In alcuni casi però ciò porta a un **appesantimento** del programma o dà luogo a una **maggiore difficoltà** durante la fase di **test** e di **simulazione**.

Esistono tuttavia delle **direttive** che, in molti casi, possiamo utilizzare per effettuare queste scelte in

modo automatico durante la compilazione del programma, in modo da ottenere un completo programma eseguibile già **parametrizzato**.

Queste direttive sono:

- .ifc** = direttiva che equivale a **se**
- .else** = direttiva che equivale ad **altrimenti**
- .endc** = direttiva che equivale a **fine**
- .mexit** = direttiva che equivale a **uscita forzata**
- .error** = direttiva che mostra un messaggio di **errore** impedendo al **compilatore** di generare il programma **.HEX**
- .warning** = direttiva che pur mostrando un messaggio di **errore** consente al **compilatore** di generare il programma **.HEX**
- .display** = direttiva che provvede a visualizzare sul monitor un **messaggio**

Per farvi capire a cosa servono le **tre direttive**:

```
.ifc
.else
.endc
```

analizziamo insieme una **situazione** che, verificandosi spesso, vi è sicuramente nota.

Tutte le volte che si fa la spesa al supermercato, dopo aver riempito il carrello ci si avvia alla **cassa** e per pagare la merce acquistata si può scegliere fra diverse **modalità**, tutte però subordinate a precise condizioni:

- se la cassa **accetta** assegni
- **pago** con assegno
- **altrimenti**
- se la cassa **accetta** la carta di credito
- **pago** con carta di credito
- **altrimenti**
- se la cassa **accetta** il bancomat
- **pago** con bancomat
- **altrimenti**
- **pago** in contanti
- **fine** delle possibilità

Nel nostro esempio le parole "**se accetta**" rappre-

**vera** si passa all'ultima possibilità e quindi non rimane altro che:

- **altrimenti**
- **pago** in contanti
- **fine** delle possibilità.

Le tre direttive **.ifc**, **.else**, **.endc** devono dunque essere utilizzate in questo ordine:

**.ifc**: dopo aver definito la condizione e i suoi oggetti, vanno inserite le istruzioni da assemblare solo in presenza di una condizione **vera**.

**.else**: di seguito vanno inserite le istruzioni da assemblare solo se la condizione precedente **non** risulta **vera**.

**.endc**: stabilisce la fine delle scelte.

## dell'ASSEMBLER per ST6

In questo articolo ci occupiamo di un gruppo di direttive del linguaggio Assembler per ST6 che, opportunamente utilizzate, vi consentono di ottenere con la compilazione un programma eseguibile parametrizzato.

sentano la condizione, mentre "**assegno - carta di credito - bancomat**" sono i suoi oggetti.

Quindi l'azione "**pago con assegno**" si può eseguire solo nel caso risulti **vera** la condizione in cui la cassa **accetti** gli **assegni**.

Se questa condizione **non** è **vera** si passa all'altra possibilità verificando la seconda condizione:

- **altrimenti**
- **se accetta** la carta di **credito**

Quindi l'azione "**pago con carta di credito**" si può eseguire solo nel caso risulti **vera** la condizione in cui la cassa **accetti** la carta di **credito**.

Se anche questa condizione **non** è **vera**, si passa alla terza possibilità verificando la terza condizione:

- **altrimenti**
- **se accetta** il **bancomat**

e se anche questa ultima condizione **non** risulta

Le condizioni vengono espresse con queste sigle:

**eq** = significa è uguale a 0

**ne** = significa non è uguale a 0

**gt** = significa è maggiore di 0

**lt** = significa è minore di 0

**le** = significa è minore o uguale a 0

**ge** = significa è maggiore o uguale a 0

**df** = significa è definita

**ndf** = significa non è definita

È ovvio che ognuna di queste **condizioni** risulterà **vera** oppure **non vera** rispetto alla definizione del suo oggetto.

Cercheremo perciò ora di spiegarvi in maniera dettagliata ed esauriente come usare le **condizioni** della direttiva **.ifc**.

### eq = condizione uguale a 0

Se ad esempio scriviamo:

```
.ifc      eq valx
ldi      coms,8
.else
ldi      coms,13
.endc
```

Quando il **compilatore** incontra:

```
.ifc      eq valx
```

verifica se il valore di **valx** è uguale a 0 ed assembla l'istruzione:

```
ldi      coms,8
```

solo se la condizione è vera.

Se invece **valx** è diverso 0, noi abbiamo una condizione **non vera** quindi assembla l'istruzione che si trova dopo la direttiva **.else**:

```
.else
ldi      coms,13
```

Ricordate che per diverso da 0 si intende un valore che può essere **maggiore** o **minore** di 0.

La direttiva **.endc** segnala al **compilatore** la fine del blocco della condizione e deve essere sempre inserita come **ultima istruzione**.

A questo punto vi chiederete come fa **valx** a contenere un valore uguale a 0 o diverso da 0.

Gli esempi che seguono chiariranno ogni dubbio.

### ne = condizione non uguale a 0

Si tratta della condizione opposta alla precedente, per cui se sostituiamo **eq** con **ne**:

```
.ifc      ne valx
ldi      coms,8
.else
ldi      coms,13
.endc
```

Il **compilatore** assembla:

```
ldi      coms,8
```

solo nel caso in cui **valx** risulti diverso da 0 altrimenti assembla:

```
ldi      coms,13
```

poi passa alla direttiva **.endc**, che gli segnala la fine del blocco della condizione.

### gt = condizione maggiore di 0

Se inseriamo **gt** prima di **valx**:

```
.ifc      gt valx
ldi      coms,8
.else
ldi      coms,13
.endc
```

Il **compilatore** assembla:

```
ldi      coms,8
```

solo nel caso **valx** risulti **maggiore** di 0; se invece è **uguale** o **minore** di 0 assembla:

```
ldi      coms,13
```

È sottinteso che, in questo caso, il **compilatore** è in grado di riconoscere anche un valore **negativo** come risultato di una espressione.

Nel secondo esempio che chiude questo articolo, avremo modo di spiegarvi come ciò accada.

### lt = condizione minore di 0

Se inseriamo **lt** prima di **valx**:

```
.ifc      lt valx
ldi      coms,8
.else
ldi      coms,13
.endc
```

Il **compilatore** assembla:

```
ldi      coms,8
```

solo nel caso in cui **valx** risulti **minore** di 0; se invece risulta **uguale** o **maggiore** di 0 assembla l'istruzione:

```
ldi      coms,13
```

quindi passa alla direttiva **.endc**, che gli segnala la fine del blocco della condizione.

### le = condizione minore o uguale a 0

Se inseriamo **le** prima di **valx**:

```
.ifc      le valx
ldi      coms,8
.else
ldi      coms,13
.endc
```

Il compilatore assembla:

```
ldi      coms,8
```

solo se **valx** risulta **minore** o **uguale** a 0.  
Se **valx** è **maggiore** di 0 assembla l'istruzione:

```
ldi      coms,13
```

quindi passa alla direttiva **.endc**, che gli segnala la **fine** del blocco della condizione.

#### ge = condizione maggiore o uguale a 0

Se scriviamo **ge** prima di **valx**:

```
.ifc     ge valx
ldi      coms,8
.else
ldi      coms,13
.endc
```

Il compilatore assembla:

```
ldi      coms,8
```

solo nel caso **valx** risulti **maggiore** o **uguale** a 0.  
Se **valx** è **minore** di 0 assembla l'istruzione:

```
ldi      coms,13
```

quindi passa alla direttiva **.endc**, che gli segnala la **fine** del blocco della condizione.

#### df = condizione definita

Nel caso si volessero inserire più **macro** o più **moduli** all'interno di un programma principale, la condizione **df** ci permetterà di controllare e quindi di gestire (ad esempio per segnalare un errore, per modificare un valore, ecc.) se esiste una variabile, un'etichetta o una costante **già definita** in altri punti del programma con lo stesso **nome**.

```
.ifc     df pippo
.display "pippo già definito"
.endc
```

Solo se **pippo** risulta già definito, il **compilatore** assembla:

```
.display "pippo già definito"
```

facendo apparire sul monitor il messaggio **"pippo già definito"**.

#### ndf = condizione non definita

È la condizione opposta alla precedente, per cui la condizione **ndf** ci permetterà di controllare e quindi di gestire (ad esempio per segnalare un errore, per modificare un valore, ecc.) se esiste una variabile, un'etichetta o una costante che **non** sia ancora stata **definita** in altri punti del programma con lo stesso **nome**.

```
.ifc     ndf pippo
.display "pippo non definito"
.endc
```

Il compilatore assembla:

```
.display "pippo non definito"
```

solo se **pippo** non risulta definito. In questo caso vedremo apparire sul monitor il messaggio **"pippo non definito"**.

#### PRIMO ESEMPIO

Per completare quanto appena spiegato, abbiamo scritto un programma, che abbiamo chiamato **SERIAL.ASM** (vedi il listato in fig.1), che effettua una elaborazione di **dati** e provvede a trasmetterli ad un dispositivo qualunque in **modalità seriale asincrona** tramite un **pedino** di una porta.

La **velocità** di trasmissione viene regolata tramite un'opportuna configurazione del **timer** del micro.

Infatti, a seconda delle necessità, è la **macro** che abbiamo chiamato **setbaud** che effettua la scelta e il settaggio della velocità di trasmissione **seriale asincrona** con la possibilità di scegliere tra queste quattro velocità: **9600 - 4800 - 2400 - 1200 baud**.

Il listato completo della macro **setbaud** è visibile in fig.2, mentre in fig.1 è visibile la parte del programma sorgente nella quale durante la compilazione viene inserita la macro.

Come potete notare dalla fig.2, si tratta di una macro (**setbaud**) parametrizzata (**m\_baud**), pertanto durante la compilazione il valore (**t\_baud**), definito nella riga del file sorgente che richiama questa macro, verrà "passato" e sostituito nella macro stessa utilizzando la Common Area.

Questo è ciò che succede anche se, come nel nostro caso, i nomi usati per definire i parametri nei file **SERIAL.ASM** e **SETBAUD.LMA** non sono gli stessi.

**Nota:** per rinfrescarvi la memoria sulla formazione

Fig.1 LISTATO del PROGRAMMA SERIAL.ASM

```

t_baud .set      96
       .input   "SETBAUD.LMA"

main
    ldi        wdog,0feh          ;ricarica il Watchdog
    call       init_a             ;inizializzo le variabili
    call       init_p             ;inizializzo le porte
    setbaud    t_baud             ;macro config. velocita trasm/ baud
loop   ldi        wdog,0feh          ;ricarica il Watchdog
       call     elabor            ;elaborazione dati
       call     trasmx            ;trasmissione seriale asincrona
       jp      loop

```

Fig.2 LISTATO del PROGRAMMA SETBAUD.LMA

```

.macro  setbaud  m_baud
    .ifc   df set_tcr                ;
    warning "set_tcr gia' definito"
    .endc
    .ifc   df set_psc                ;
    .warning "set_psc gia' definito"
    .endc
    .ifc   eq m_baud - 12            ; 1200 -----+
    set_tcr .set      140              ;
    set_psc .set      2                ;
    .display "1200 BAUD"              ;
    .else                                     ; altrimenti
    .ifc   eq m_baud - 24            ; 2400 -----+
    set_tcr .set      140              ;
    set_psc .set      1                ;
    .display "2400 BAUD"              ;
    .else                                     ; altrimenti
    .ifc   eq m_baud - 48            ; 4800 -----+
    set_tcr .set      140              ;
    set_psc .set      0                ;
    .display "4800 BAUD"              ;
    .else                                     ; altrimenti
    .ifc   eq m_baud - 96            ; 9600 -----+
    set_tcr .set      70              ;
    set_psc .set      0                ;
    .display "9600 BAUD"              ;
    .else                                     ; altrimenti
    .error  "ERRORE SELEZ.BAUD"        ; ERRORE
    .mexit
    .endc
    .endc
    .endc
    .endc
    .endm
; fine macro

```

e l'utilizzo delle **macro**, vi consigliamo di rileggere l'articolo a loro dedicato, che abbiamo pubblicato sulla rivista **N.203**.

Vediamo dunque passo passo cosa succede quando lanciamo la compilazione del programma sorgente **SERIAL.ASM**.

Tralasciamo tutte le istruzioni iniziali, che al fine dell'argomento di questo articolo non interessano, e soffermiamoci sull'istruzione:

```
t_baud .set 96
```

Come già sapete, quando il **compilatore** incontra la direttiva **.set** assegna un valore, che nel nostro caso è **96**, alla costante **t\_baud**. L'istruzione successiva:

```
.input "SETBAUD.LMA"
```

ci serve per definire **setbaud** come macro, in modo che il **compilatore**, quando incontra questo nome, inserisca il contenuto del file **SETBAUD.LMA**, cioè della macro per settare la velocità di trasmissione (vedi fig.2), all'interno del programma **SERIAL.ASM**.

Le tre istruzioni successive:

```
main ldi wdog,0feh
      call init_a
      call init_p
```

servono in esecuzione per caricare il Watchdog e inizializzare sia le variabili del programma sia le porte del micro coinvolte.

Quando il compilatore Assembler arriva a:

```
setbaud t_baud
```

riconosce che **setbaud** è una **macro** e pertanto la sostituisce con le istruzioni relative passando, come abbiamo già avuto modo di ricordarvi, il parametro **t\_baud** alla macro (vedi fig.3).

A questo parametro assegnerà anche il valore definito con l'istruzione **.set** che abbiamo appena visto, cioè **96**.

Poiché infine questa macro è costituita a sua volta da direttive, le esegue ad una ad una.

**Nota:** a questo proposito vi ricordiamo che le direttive sono istruzioni che vengono eseguite durante la fase di Compilazione (vedi rivista **N.190**).

Aiutandoci con la fig.3, che riporta il file con estensione **.LIS** del nostro programma sorgente, ve-

diamo ora come lavora il compilatore.

A partire dalla riga **155** incontriamo:

```
.ifc df set_tcr
.warning "set_tcr già definito"
.endc
```

Questo gruppo di istruzioni equivale a: se la costante **set\_tcr** è già definita, segnalami un **messaggio** di attenzione, ma prosegui ugualmente la compilazione generando il programma eseguibile, cioè il programma **SERIAL.HEX**.

La direttiva **.warning** infatti, si utilizza per visualizzare il messaggio di **errore non grave** racchiuso tra virgolette. Questo messaggio apparirà sul video durante la fase di **compilazione**, fase che comunque proseguirà per terminare normalmente.

Il compilatore perciò controlla che **set\_tcr** non sia già stato definito all'interno del programma principale **SERIAL.ASM**.

Come potete controllare dal listato in fig.1, nel programma **SERIAL.ASM** non è stata inserita nessuna definizione di **set\_tcr**, pertanto per il compilatore si attiverà la condizione "**non vero**" e quindi non eseguirà la direttiva **.warning**, ma proseguirà a **.endc** chiudendo così questa **.ifc**.

Per mostrarvi però cosa sarebbe successo nel caso **set\_tcr** fosse stato definito, abbiamo provato ad inserire in **SERIAL.ASM** l'istruzione:

```
set_tcr .set 30
```

Abbiamo quindi lanciato di nuovo la compilazione il cui esito è visibile in fig.4.

In questo caso compare a video il messaggio di **warning** con l'indicazione del file **SETBAUD.LMA** e del numero **6** che corrisponde alla riga di istruzione della macro che ha generato il messaggio. Il numero **[157]** è invece il codice dell'errore dell'Assembler.

**Nota:** vi ricordiamo che l'estensione **.LIS** è propria del formato listato ottenuto durante la compilazione Assembler, come ampiamente spiegato nell'articolo relativo alle opzioni dell'Assembler per **ST6** pubblicato sulla rivista **N.194**.

Notate comunque il messaggio **\*\*\* SUCCESS \*\*\*** che ci informa che il programma **SERIAL.ASM** è stato assemblato senza problemi.

Viene poi visualizzato il messaggio **One warning** per ricordare che esiste comunque un problema, anche se non grave.

Ma ora ritorniamo a dove eravamo rimasti e pro-

Fig.3 LISTATO del PROGRAMMA SERIAL.LIS

```

154 116      setbaud  t_baud          ; config. velocità trasm/ baud
155 1  5      .ifc      df set_tcr          ;
156 1  6      warning  "set_tcr già' definito"
157 1  7      .endc
158 1  8      .ifc      df set_psc          ;
159 1  9      .warning  "set_psc già' definito"
160 1 10      .endc
161 1 11      .ifc      eq t_baud - 12      ; 1200 -----+-----+
162 1 12 set_tcr .set      140              ;
163 1 13 set_psc .set      2               ;
164 1 14      .display  "1200 BAUD"         ;
165 1 15      .else                    ; altrimenti
166 1 16      .ifc      eq t_baud - 24      ; 2400 -----+-----+
167 1 17 set_tcr .set      140              ;
168 1 18 set_psc .set      1               ;
169 1 19      .display  "2400 BAUD"         ;
170 1 20      .else                    ; altrimenti
171 1 21      .ifc      eq t_baud - 48      ; 4800 -----+-----+
172 1 22 set_tcr .set      140              ;
173 1 23 set_psc .set      0               ;
174 1 24      .display  "4800 BAUD"         ;
175 1 25      .else                    ; altrimenti
176 1 26      .ifc      eq t_baud - 96      ; 9600 -----+-----+
177 1 27 set_tcr .set      70              ;
178 1 28 set_psc .set      0               ;
179 1 29      .display  "9600 BAUD"         ;
180 1 30      .else                    ; altrimenti
181 1 31      .error    "ERRORE SELEZ.BAUD" ; ERRORE
182 1 32      .mexit
183 1 33      .endc
184 1 34      .endc
185 1 35      .endc
186 1 36      .endc
187 1 37      .endm
; fine macro

```

seguiamo con le successive istruzioni, visibili sempre in fig.3:

```

.ifc      df set_psc
.warning  "set_psc già definito"
.endc

```

Questo gruppo di istruzioni equivale a: se la costante `set_psc` è già definita segnalami un messaggio di attenzione, ma prosegui normalmente la compilazione generando comunque il programma eseguibile.

In questo caso, peraltro simile al precedente, è la costante `set_psc` ad essere controllata e poiché anche stavolta per il compilatore si attiverà la condizione "non vero", non verrà eseguita la direttiva `.warning` e si proseguirà a `.endc` chiudendo così anche questa `.ifc`.

Apriamo una piccola parentesi per farvi notare che, contrariamente agli esempi proposti all'inizio dell'articolo, per `set_tcr` e `set_psc` non è stata u-

Fig.4 Messaggio di WARNING

```

C:\ST6\LX1208>ast6 -I -D -S -m serial
ST6 MACRO-ASSEMBLER version 4.00 - August 1992
Warning SETBAUD.LMA 6: [157] "set_tcr già definito"
*** SUCCESS ***
Execution time: 0 second[s]
One warning

```

Fig.5 Messaggio di compilazione riuscita

```

C:\ST6\LX1208>ast6 -I -D -S -m serial
ST6 MACRO-ASSEMBLER version 4.00 - August 1992
9600 BAUD
*** SUCCESS ***
Execution time: 1 second[s]

```

Fig.6 Messaggio di ERROR

```

C:\ST6\LX1208>ast6 -I -D -S -m serial
ST6 MACRO-ASSEMBLER version 4.00 - August 1992
Error SETBAUD.LMA 32: [157] "ERRORE SELEZ.BAUD"
Execution time: 0 second[s]
One error detected
No object created

```

tilizzata la direttiva `.else` per la gestione della condizione di "non vero". Infatti, in questi due casi ci interessava solo che venisse evidenziata la condizione "vero" delle direttive `.ifc`.

Proseguiamo dunque con le istruzioni successive:

```

                .ifc      eq t_baud - 12
set_tcr        .set      140
set_psc        .set      2
                .display  "1200 BAUD"
                .else
                .ifc      eq t_baud - 24
set_tcr        .set      140
set_psc        .set      1
                .display  "2400 BAUD"
                .else
                .ifc      eq t_baud - 48
set_tcr        .set      140
set_psc        .set      0
                .display  "4800 BAUD"
                .else
                .ifc      eq t_baud - 96
set_tcr        .set      70
set_psc        .set      0
                .display  "9600 BAUD"
                .else
                .error    "Errore Selez. Baud"
                .mexit
                .endc
                .endc
                .endc
                .endc

```

Ci troviamo di fronte ad un esempio un po' complesso di compilazione condizionata (`.ifc`) dove per condizione "vero" viene eseguita la direttiva `.display`, mentre per "non vero" viene posta una nuova condizione `.ifc`, che a sua volta ha una gestione per "vero" e rimanda a una nuova condizione di `.ifc` per "non vero" e così via.

Vediamo però passo passo cosa succede e analizziamo la prima sequenza:

```

                .ifc      eq t_baud - 12
set_tcr        .set      140
set_psc        .set      2
                .display  "1200 BAUD"
                .else

```

Il compilatore confronta il valore ricavato dalla espressione `t_baud - 12` con `zero` (condizione `eq`) e se risulta "vero" definisce la costante `set_tcr` e le associa il valore `140`, inoltre definisce la costante `set_psc` e le associa il valore `2`, infine esegue la direttiva `.display`.

Quest'ultima direttiva si utilizza essenzialmente per

visualizzare dei messaggi a video durante la fase di Compilazione del programma.

Nel nostro caso se la condizione fosse vera, a video comparirebbe "1200 BAUD", per segnalarci che il programma `SERIAL.ASM` utilizza una velocità di trasmissione di `1200 baud`.

È dunque ora necessario verificare qual è il risultato dell'espressione `t_baud - 12` e per farlo bisogna prima ricavare il valore di `t_baud`.

Se ricordate, la prima istruzione di `SERIAL.ASM` che abbiamo visto era:

```
t_baud        .set      96
```

che assegna a `t_baud` il valore `96`.

Pertanto l'espressione `t_baud - 12` dà come risultato:

$$96 - 12 = 84.$$

A questo punto è chiaro che l'istruzione diventa:

```
                .ifc      eq 84
```

e poiché l'oggetto della condizione, cioè `84`, non è uguale a `zero`, si attiva la condizione di "non vero", e quindi le istruzioni:

```

set_tcr        .set      140
set_psc        .set      2
                .display  "1200 BAUD"

```

non vengono eseguite. Il compilatore passa dunque alle istruzioni poste dopo `.else`:

```

                .ifc      eq t_baud - 24
set_tcr        .set      140
set_psc        .set      1
                .display  "2400 BAUD"
                .else

```

e confronta nuovamente il valore ricavato dalla espressione `t_baud - 24` con `zero` e se "vero" definisce la costante `set_tcr` e le associa il valore `140`, definisce `set_psc` e le associa il valore `1`, infine esegue la direttiva `.display`.

Siccome però l'espressione `t_baud - 24` dà come risultato un valore non uguale a `0`:

$$96 - 24 = 72$$

anche in questo caso viene attivata la condizione di "non vero". Il compilatore ignora dunque:

```

set_tcr        .set      140
set_psc        .set      1
                .display  "2400 BAUD"

```



e passa alle istruzioni successive a **.else**:

```
                .ifc          eq t_baud - 48
set_tcr         .set          140
set_psc         .set          0
                .display     "4800 BAUD"
                .else
```

Anche in questo caso il risultato dell'espressione **t\_baud - 48** è un valore diverso da **zero**:

$$96 - 48 = 48$$

pertanto il compilatore ignora:

```
set_tcr         .set          140
set_psc         .set          0
                .display     "4800 BAUD"
```

e passa alle istruzioni dopo **.else**:

```
                .ifc          eq t_baud - 96
set_tcr         .set          70
set_psc         .set          0
                .display     "9600 BAUD"
                .else
```

In questo caso invece l'espressione **t\_baud - 96**:

$$96 - 96 = 0$$

soddisfa la condizione per "**vero**" e perciò il compilatore esegue le istruzioni:

```
set_tcr         .set          70
set_psc         .set          0
                .display     "9600 BAUD"
```

definisce così la costante **set\_tcr** e le associa il valore **70**, definisce **set\_psc** e le associa il valore **0**, infine esegue la direttiva **.display** e a video comparirà la scritta "**9600 BAUD**".

A questo punto il compilatore ignora l'istruzione **.else** e quelle che seguono:

```
                .error       "Errore Selez. Baud"
                .mexit
```

e passa alla prima delle quattro **.endc** che chiude l'ultima **.ifc** vista, cioè:

```
                .ifc          eq t_baud - 96
```

Poi va alla seconda **.endc** che chiude:

```
                .ifc          eq t_baud - 48
```

Poi va alla terza **.endc** che chiude:

```
                .ifc          eq t_baud - 24
```

Poi va alla quarta **.endc** che chiude:

```
                .ifc          eq t_baud - 12
```

Per facilitarvi nella comprensione della sequenza logica delle istruzioni, alla destra del listato visibile in fig.3 abbiamo legato con dei trattini le condizioni **.ifc** alle rispettive **.endc**.

Si vede così abbastanza chiaramente che si tratta di una serie di **.ifc** racchiuse una dentro l'altra, dove la prima del listato è l'ultima ad essere "chiusa". Si parla in questo caso di **.ifc "nested"** che tradotto vuol dire "nidificate".

Vi ricordiamo che è importantissimo "chiudere" sempre ogni **.ifc** con una **.endc**.

Il compilatore segnala infatti errore nel caso che siano state inserite un numero maggiore o minore di **.endc** rispetto alle **.ifc** inserite.

Segnala inoltre errore anche quando si inseriscono più **.else** rispetto alle **.ifc**.

Dopo l'ultima **.endc** il compilatore trova la direttiva **.endm** che gli segnala la fine della macro.

A questo punto prosegue con la compilazione delle rimanenti istruzioni del programma **SERIAL.ASM** e quando arriva alla routine che predispone il **timer** per gestire la velocità di trasmissione, carica nel registro **tcr** (Contatore del Timer) il valore corrispondente alla costante **set\_tcr** (nel nostro esempio **70**) e nel **Prescaler** del registro **tscr** il valore corrispondente alla costante **set\_psc** (nel nostro esempio **0**).

Questo permetterà di gestire i tempi strettamente legati alla velocità di trasmissione.

Vi ricordiamo che trattandosi di esempi, i valori **70** e **0** che abbiamo utilizzato sono indicativi, poiché quello che ci premeva farvi capire è il meccanismo con cui si ottengono questi valori.

A fine compilazione comparirà a video il messaggio visibile in fig.5.

Notate la dicitura "**9600 BAUD**" visibile prima della scritta **\*\*\* SUCCESS \*\*\*** che testimonia che è stata selezionata la velocità di **9600** baud per la trasmissione.

A questo punto vi starete chiedendo cosa succede se nel definire **t\_baud**, anziché utilizzare uno dei valori numerici gestiti dalla macro **setbaud** (cioè **12** o **24** o **48** o **96**) inseriamo un valore diverso, ad esempio **75**.

Aiutandovi con il listato di fig.3 che abbiamo appena descritto provate a simulare il compilatore.

Tutte e quattro le espressioni che utilizzano `t_baud` danno un risultato diverso da zero; l'ultima dà addirittura un risultato negativo.

Ne consegue che verranno eseguite sempre le condizioni per "non vero" arrivando a:

```
.error      "Errore Selez. Baud"
.mexit
```

La direttiva `.error` viene utilizzata per fare apparire a video la segnalazione di errore seguita, dove ci sia, dalla frase inserita tra virgolette.

Quando il compilatore incontra questa direttiva, visualizza il messaggio a video e continua comunque la compilazione del programma, ma non genera nessun programma eseguibile (`.HEX`).

Questa direttiva si utilizza perciò per segnalare un caso di errore grave.

La direttiva `.mexit` che abbiamo inserito di seguito viene utilizzata per uscire forzatamente dalla compilazione di una macro senza dover arrivare alla sua fine naturale, cioè all'istruzione `.endm`.

Nella fig.6 potete vedere il messaggio che sarebbe apparso dopo la compilazione di `SERIAL.ASM` con `t_baud` non valido.

Viene infatti mostrato a video il messaggio di errore e la dicitura finale "No object created".

Torniamo ora all'esempio corretto dove `t_baud` vale `96` e la compilazione dà esito positivo.

Qualcuno potrebbe obiettare che sono state inserite molte istruzioni, con una conseguente perdita di spazio e tempo di esecuzione, per ottenere la configurazione di due costanti: `set_tcr` e `set_psc`.

Vorremmo però farvi osservare che se in futuro si presenterà la necessità di scrivere più di un programma che esegua una trasmissione e/o una ricezione seriale asincrona, ognuno a una diversa velocità di trasmissione tra le 4 proposte nella macro, sarà sufficiente definire in maniera corretta il valore di `t_baud` per avere già tutto predisposto. Inoltre se siete dei corretti osservatori, avrete notato che la macro `setbaud` è composta esclusivamente da direttive dell'Assembler, e voi dovrete sapere che queste non occupano spazio di memo-

ria, non vengono eseguite in fase di esecuzione del programma e non generano nessuna opcode.

A riprova di quanto detto abbiamo lanciato l'esecuzione del programma `SERIAL.HEX` tramite il simulatore `SimST626` (presentato sulla rivista `N.197`) e come visibile in fig.7, dopo l'istruzione:

```
call      init_p
```

viene eseguita l'istruzione:

```
loop     ldi      wdog,FEh
```

e non vi è più traccia di:

```
setbaud  t_baud
```

come invece riportato nel `SERIAL.ASM` di fig.2.

Se non disponete di un simulatore, per sapere se i dati sono stati correttamente inseriti nel registro `tcr` e nel registro `tscr` del Timer, vi dovete fidare di ciò che appare a video alla fine della compilazione e cioè di un messaggio simile a quello visibile in fig.5.

Esiste però un altro controllo che si può effettuare quando non si dispone di un simulatore. È infatti sufficiente compilare il programma inserendo l'opzione `-S` per ottenere così anche il file con estensione `.SYM`.

Come già spiegato sulla rivista `N.194` relativamente alle opzioni del compilatore assembler, questo file contiene tutte le etichette e tutte le costanti utilizzate nel programma con a fianco il loro valore espresso in **esadecimale**.

Vediamo dunque, tramite la fig.8, il listato del file `SERIAL.SYM` e andiamo a verificare i valori di:

```
t_baud   : EQU 00060H C
```

dove appunto `60h` espresso in decimale è `96`.

```
set_psc  : EQU 00000H C
```

dove il valore `00h` espresso in decimale è `0`.

```
set_tcr  : EQU 00046H C
```

dove il valore `46h` espresso in decimale è `70`.

Fig.7 Esecuzione del file SERIAL.HEX

Assembler			
Ind.	Codice	Label	Mnemonic
08AA	0DD8FE	main	ldi wdog,FEh
08AD	318A		call init a
> 08AF	418A		call init p
08B1	0DD8FE	loop	ldi wdog,FEh
08B4	118A		call elabor
08B6	218A		call trasmx
08B8	A98A		ip loop

## SECONDO ESEMPIO

Per il secondo esempio abbiamo realizzato una macro che abbiamo chiamato `ritardo` e che abbiamo salvato nel file `RITARDO.LMA`.

Abbiamo quindi scritto un semplice programma che abbiamo chiamato `PROVA2.ASM` e in due diversi punti abbiamo utilizzato la macro `ritardo`.

**Fig.8 LISTATO del file SERIAL.SYM**

Per ottenere un file con estensione .SYM, bisogna compilare il programma sorgente inserendo l'opzione -S. In questo modo si ottiene l'elenco delle etichette definite in Program Space e delle costanti simboliche utilizzate nel programma sorgente. Come potete vedere in queste righe, accanto a ogni etichetta (definita con P) o costante (definita con C), è espresso l'indirizzo in valore esadecimale.

```
t_baud      : EQU 00060H C
ad_int      : EQU 008a5H P
init_a      : EQU 008a3H P
elabor      : EQU 008a1H P
init_p      : EQU 008a4H P
inizio      : EQU 00880H P
trasmx      : EQU 008a2H P
main        : EQU 008aaH P
loop        : EQU 008b1H P
nmi_int     : EQU 008a9H P
set_psc     : EQU 00000H C
set_tcr     : EQU 00046H C
tim_int     : EQU 008a6H P
A_int       : EQU 008a8H P
BC_int      : EQU 008a7H P
```

**Fig.9 LISTATO del PROGRAMMA RITARDO.LMA**

```
.macro      ritardo time,?lop1
.ifc        ndf freqz
.error      "Frequenza quarzo non definita"
.mexit
.endc
.ifc        gt time*freqz/6/13-256
.error      "Tempo troppo lungo"
.mexit
.endc
.ifc        le time*freqz/6/13-1
.error      "Tempo troppo corto"
.mexit
.endc

lop1       ldi      carmat,time*freqz/6/13-1
           dec      carmat
           jrnz     lop1
           .endm
```

**Fig.10 LISTATO del PROGRAMMA PROVA2.ASM**

```
carmat     .def      084h          ;Variabile per avere un ritardo
freqz      .set      8           ;Segnala 8MHz di frequenza
           .input    "RITARDO.LMA"

main
           ldi      wdog,0feh     ;ricarica il Watchdog
           call     set_pin       ;configura le porte
           call     elab1         ;prima elaborazione
           call     delay1        ;esegui un ritardo
           call     elab2         ;seconda elaborazione
           call     delay2        ;esegui un ritardo
           jp       main         ;ripeti

delay1     ritardo    1200        ;Esegue un ritardo di 1200 us
           ret

delay2     ritardo    1500        ;Esegue un ritardo di 1500 us
           ret
```

In fig.9 potete vedere il listato della macro chiamata **ritardo**, mentre in fig.10 potete vedere il listato del programma **PROVA2.ASM** relativo alle sole istruzioni che ci interessano ai fini dell'esempio.

La macro riportata in fig.9 ci serve per generare un **ritardo variabile**, il cui valore andrà inserito all'interno del programma **PROVA2.ASM** in corrispondenza delle istruzioni che richiamano questa macro, cioè:

```
delay1    ritardo    1200
delay2    ritardo    1500
```

I valori numerici **1200** e **1500** sono i valori che verranno passati dal programma sorgente alla macro durante la compilazione e corrispondono al ritardo espresso in **microsecondi** che verrà generato. Nelle istruzioni della macro è inoltre previsto un controllo sui valori numerici passati alla macro stessa, in modo che se il ritardo è minore di **10 microsecondi** o maggiore di **2496 microsecondi**, venga segnalato **errore**.

Una macro come quella da noi chiamata **ritardo** può risultare molto utile quando si devono inserire dei ritardi in determinati programmi, perché eviterà di dover calcolare di volta in volta il tempo dei **cicli** delle istruzioni.

Adesso vediamo cosa avviene quando **compiliamo** il programma **PROVA2.ASM**.

Seguendo il listato di fig.10 troviamo subito la prima istruzione:

```
carmat    .def        084h
```

dove la variabile **carmat** viene associata all'area di Data Space **084h**. Questa variabile è quella che verrà utilizzata dalla macro **ritardo**.

La seconda istruzione:

```
freqz     .set        8
```

definisce la costante **freqz** associandole il valore **8**. Questo valore corrisponde alla frequenza di oscillazione del quarzo da **8 MHz** utilizzato per il clock. E' ovvio che se si utilizzasse un quarzo da **4 MHz**, l'istruzione dovrebbe cambiare in:

```
freqz     .set        4
```

La terza istruzione che incontriamo riguarda la direttiva **.input**. Come abbiamo già avuto modo di ri-

cordare con il 1° esempio, questa direttiva informa il **compilatore** che deve caricare la macro **ritardo** nel programma principale **PROVA2.ASM**, prelevandola dal file **RITARDO.LMA**.

Tralasciamo le istruzioni successive perché non strettamente inerenti all'argomento di questo articolo e andiamo direttamente a:

```
delay1    ritardo    1200
          ret
```

Questa sub-routine ha il compito di effettuare un ritardo di **1200 microsecondi**.

Il **compilatore** associa l'etichetta **delay1** alla istruzione **ritardo 1200** e, poiché ha riconosciuto che **ritardo** è una **macro**, inizia a compilare le istruzioni contenute nella stessa macro, che, come abbiamo già ricordato, si trovano in fig.9.

La prima istruzione di fig.9:

```
.macro    ritardo time,?lop1
```

identifica la **macro ritardo** e informa il compilatore che in questa macro verrà passato il parametro **time** e che verrà utilizzata l'etichetta interna **?lop1**.

Ora il **compilatore** prende in esame il blocco di istruzioni:

```
.ifc      ndf freqz
.error    "frequenza quarzo non definita"
.mexit
.endc
```

che equivale a: se la **freqz** del quarzo **non** è stata definita, segnala a video un messaggio di errore con la scritta "**Frequenza quarzo non definita**", quindi esci dalla macro senza generare il programma eseguibile (istruzione **.mexit**). Poiché però nel programma sorgente **freqz** è stata definita **.set 8**, questo blocco di istruzioni viene totalmente ignorato.

Il compilatore passa quindi al successivo blocco di istruzioni:

```
.ifc      gt time*freqz/6/13-256
.error    "Tempo troppo lungo"
.mexit
.endc
```

che equivale a: se il risultato dell'espressione **time\*freqz/6/13-256** è maggiore (**gt**) di **0** allora segnala a video il messaggio di errore "**Tempo troppo lungo**" ed esci dalla macro senza generare

nessun programma eseguibile.

**Nota:** vi ricordiamo che le **espressioni** sono state spiegate nella rivista **N.189**.

Il compilatore esegue automaticamente il calcolo di questa espressione, ma noi possiamo verificare, procedendo passo passo, se la condizione è **vera** o **non vera**.

Poiché **time** è il parametro della **macro ritardo** che viene passato nel programma **PROVA2.ASM**, quando si richiama la macro con l'istruzione:

```
delay1      ritardo      1200
```

noi sappiamo che **time** equivale a **1200**, quindi l'espressione **time\*freqz/6/13-256** diventa:

$$1200 * \text{freqz} / 6 / 13 - 256$$

Poiché la costante **freqz** è stata definita associandola al valore **8** del quarzo, la nostra espressione diventa:

$$1200 * 8 / 6 / 13 - 256$$

Come prima operazione eseguiamo la moltiplicazione:

$$1200 * 8 = 9600$$

poi eseguiamo la prima divisione:

$$9600 / 6 = 1600$$

quindi la seconda divisione:

$$1600 / 13 = 123,0769$$

e infine, dopo aver scartato i **decimali**, eseguiamo l'ultima operazione con il solo numero intero:

$$123 - 256 = -133$$

Quindi l'istruzione:

```
.ifc      gt time*freqz/6/13-256
```

diventa in pratica:

```
.ifc      gt -133
```

Poiché il valore **-133** non è **maggiore** di **0**, la condizione posta da **.ifc** non viene soddisfatta e quindi il blocco di istruzioni viene ignorato e non viene segnalato **errore**.

Il **compilatore** passa poi al successivo blocco di istruzioni:

```
.ifc      le time*freqz/6/13-1  
.error    "Tempo troppo corto"  
.mexit  
.endc
```

che equivale a: se il risultato dell'espressione **time\*freqz/6/13-1** è minore o uguale (**le**) a **0**, segnala a video il messaggio di errore "**Tempo troppo corto**", quindi esci dalla macro senza generare il programma eseguibile.

Il compilatore esegue automaticamente il calcolo di questa seconda espressione, ma noi possiamo verificare passo passo se questa condizione risulta **vera** o **non vera**.

Poiché abbiamo già visto che **time** vale **1200**, mentre a **freqz** si associa il valore **8**, l'espressione **time\*freqz/6/13-1** diventa:

$$1200 * 8 / 6 / 13 - 1$$

Come prima operazione eseguiamo la moltiplicazione:

$$1200 * 8 = 9600$$

poi eseguiamo la prima divisione:

$$9600 / 6 = 1600$$

poi eseguiamo la seconda divisione:

$$1600 / 13 = 123,0769$$

e infine, dopo aver scartato i **decimali**, eseguiamo l'ultima operazione con il solo numero intero:

$$123 - 1 = 122$$

Quindi l'istruzione:

```
.ifc      le time*freqz/6/13-1
```

diventa in pratica:

```
.ifc      le 122
```

e poiché il valore **122** è **maggiore** di **0**, anche questo blocco di istruzioni verrà ignorato senza segnalare nessun **errore**, perché il valore di **1200 microsecondi** che vogliamo utilizzare come ritardo è un valore ammesso dalla macro.

A questo punto il compilatore passa a:

```
Idi    carmat,time*freqz/6/13-1
```

e dopo aver fatto il calcolo, che darà come risultato sempre **122**:

```
Idi    carmat,122
```

lo carica nella variabile **carmat** e lo trasforma in formato eseguibile.

Continuando la compilazione trova:

```
lop1  dec    carmat
      jrnz   lop1
      .endm
```

Con la direttiva **.endm**, il compilatore sa che la macro **ritardo** è finita e torna al programma sorgente **PROVA2.ASM** per proseguire la compilazione delle istruzioni, dove trova:

```
ret
```

che serve per rientrare dalla **call delay1** (vedi fig.10). Quindi può proseguire con:

```
delay2  ritardo  1500
```

e riconoscendo la macro **ritardo**, ricompila nuovamente le istruzioni della macro sostituendo il **time 1200** con il nuovo tempo **1500**.

Quindi l'espressione:

```
.ifc    gt time*freqz/6/13-256
```

viene semplificata in:

```
1500*8/6/13-256
```

il cui risultato è:

```
1500*8 = 12000
12000/6 = 2000
2000/13 = 153
153-256 = -103
```

L'istruzione diventa pertanto:

```
.ifc    gt -103
```

Poiché il valore **-103** non è **maggiore** di **0**, questo blocco di istruzioni viene ignorato e non viene segnalato nessun **errore**.

Il **compilatore** passa poi al secondo blocco di i-

struzioni, dove l'espressione:

```
.ifc    le time*freqz/6/13-1
```

viene semplificata in:

```
1500*8/6/13-1
```

il cui risultato è:

```
1500*8 = 12000
12000/6 = 2000
2000/13 = 153
153-1 = 152
```

L'istruzione diventa pertanto:

```
.ifc    le 152
```

e poiché il valore **152** è **maggiore** di **0** anche questo blocco di istruzioni verrà ignorato senza segnalare nessun **errore**, perché il valore di **1500 microsecondi** che vogliamo utilizzare come ritardo è un valore ammesso dalla macro.

A questo punto il compilatore passa a:

```
Idi    carmat,time*freqz/6/13-1
```

e dopo aver fatto il calcolo, che da come risultato sempre **152**:

```
Idi    carmat,152
```

lo carica nella variabile **carmat** e lo trasforma in formato eseguibile.

Continuando la compilazione trova:

```
lop1  dec    carmat
      jrnz   lop1
      .endm
```

Con la direttiva **.endm** il compilatore sa che la macro **ritardo** è finita e torna al programma sorgente **PROVA2.ASM** per proseguire la compilazione delle istruzioni, dove trova:

```
ret
```

che serve per rientrare dalla **call delay2** (vedi fig.10).

Ora proviamo a simulare il programma ottenuto con la compilazione, cioè **PROVA2.HEX**, e in fig.11 vediamo la parte relativa al nostro esempio.

Osservate le righe evidenziate in giallo che si rife-

riscono alla sub-routine **delay1** ricavata dalla macro **ritardo**:

```

delay1      ldi      carmat,7Ah
L0$         dec      carmat
            jrnz     L0$
            ret
    
```

Trasformando il valore esadecimale **7Ah** nel suo decimale corrispondente, otteniamo **122**, che, come desiderato, ci permetterà di ottenere un ritardo di **1200 microsecondi**.

Le righe evidenziate in verde si riferiscono invece alla sub-routine **delay2** ricavata sempre dalla macro **ritardo**:

```

delay2      ldi      carmat,98h
L1$         dec      carmat
            jrnz     L1$
            ret
    
```

Trasformando il valore esadecimale **98h** nel suo decimale corrispondente, otteniamo **152**, che, come desiderato, ci permetterà di ottenere un ritardo di **1500 microsecondi**.

Prima però di verificare se effettivamente si ottengono i ritardi voluti, apriamo una parentesi per ricordarvi che, quando il compilatore, come nel nostro caso, incontra nelle macro delle etichette o labels interne (?lop1 in fig.9) le genera automaticamente nel file **.HEX** assegnandole un numero consecutivo. Ecco perché le istruzioni della macro:

```

lop1        dec      carmat
            jrnz     lop1
    
```

nella simulazione del programma sono diventate rispettivamente:

```

L0$         dec      carmat
            jrnz     L0$

L1$         dec      carmat
            jrnz     L1$
    
```

Chiudiamo la parentesi e andiamo a fare un piccolo controllo per verificare se effettivamente vengono ottenuti i ritardi voluti.

Sommiamo dunque i **cicli** delle istruzioni delle due sub-routine e moltiplichiamo il risultato per il tempo di un **ciclo macchina** che corrisponde a **1,625 microsecondi**.

Nell'articolo relativo al **software simulatore** per testare i micro **ST6** pubblicato sulla rivista **N.185**, abbiamo fornito l'elenco completo delle istruzioni Assembler indicando, tra le altre cose, il **numero dei cicli macchina**.

Fig.11 Esecuzione del file PROVA2.HEX

Assembler				
Ind.	Codice	Label	Mnemonic	
08AA	0DD8FE	main	ldi	wdog,FEh
08AD	418A		call	set_pin
08AF	118A		call	elab1
08B1	918B		call	delay1
08B3	218A		call	elab2
08B5	018C		call	delay2
08B7	A98A		jp	main
08B9	0D847A	delay1	ldi	carmat,7Ah
08BC	FF84	L0\$	dec	carmat
08BE	E8		jrnz	L0\$
08BF	CD		ret	
08C0	0D8498	delay2	ldi	carmat,98h
08C3	FF84	L1\$	dec	carmat
08C5	E8		jrnz	L1\$
08C6	CD		ret	

Per un ritardo di **1200** abbiamo:

	call	delay1	1 x 4 cicli	=	4
delay1	ldi	carmat,7Ah	1 x 4 cicli	=	4
L0\$	dec	carmat	122 x 4 cicli	=	488
	jrnz	L0\$	122 x 2 cicli	=	244
	ret		1 x 2 cicli	=	2

Sommando i **cicli macchina** di queste sub-routine otteniamo **742**.

Poiché un ciclo macchina corrisponde a **1,625 microsecondi** noi otteniamo un effettivo ritardo di:

$$742 \times 1,625 = 1205,75 \text{ microsecondi}$$

La differenza di **5,75 microsecondi** in più rispetto al ritardo impostato nel file sorgente non è un errore, ma, in questo caso, è dovuto al necessario arrotondamento operato sui decimali nell'espressione calcolata.

Per un ritardo di **1500** abbiamo:

	call	delay2	1 x 4 cicli	=	4
delay2	ldi	carmat,98h	1 x 4 cicli	=	4
L1\$	dec	carmat	152 x 4 cicli	=	608
	jrnz	L1\$	152 x 2 cicli	=	304
	ret		1 x 2 cicli	=	2

Sommando i **cicli macchina** di queste sub-routine otteniamo **922**.

Poiché un ciclo macchina corrisponde a **1,625 microsecondi** noi otteniamo un effettivo ritardo di:

$$922 \times 1,625 = 1498,25 \text{ microsecondi}$$

La differenza di **1,75 microsecondi** in meno rispetto al ritardo impostato nel file sorgente non è un errore, ma, in questo caso, è dovuto al necessario arrotondamento operato sui decimali nell'espressione calcolata.