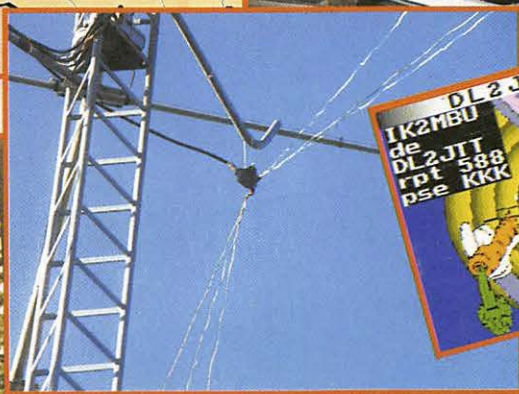
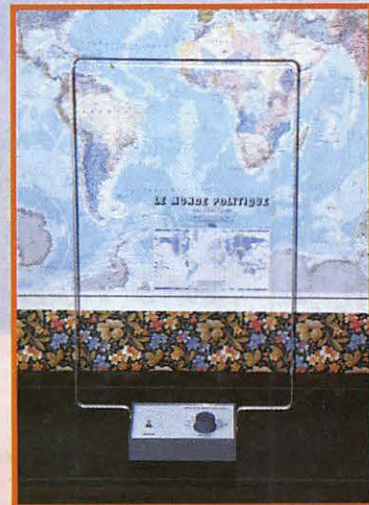
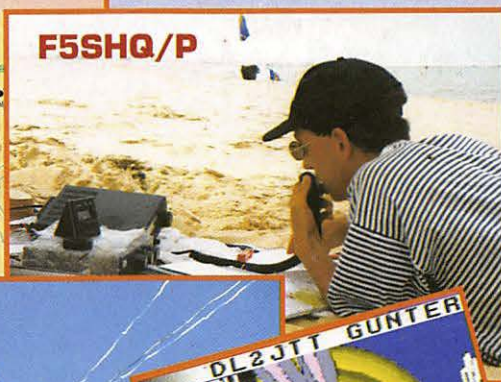


# MEGAHERTZ

magazine

LE RENDEZ-VOUS MENSUEL DE LA COMMUNICATION AMATEUR

- *Multi-doublet pour débutant*
- *Antenne de réception portable*
- *Expédition Banc d'Arguin*
- *Spécial Marconi*
- *L'affichage à cristaux liquides*
- *L'ARRL 10 mètres*





ICOM

# 706

## HF toutes bandes + 50 MHz + 144 MHz!

HF + 50MHz + 144MHz dans le plus petit boîtier du marché

101 canaux mémoires avec affichage graphique

Tous modes: BLU, CW, RTTY, AM et FM



Face avant détachable pouvant être installée n'importe où

Photo de la face avant en

### Grandeur réelle

Faible volume: 167 (L) x 58 (H) x 200 (P) mm



Pour plus d'informations, contactez Icom France

Incluant toutes les fonctions d'un transceiver de taille classique

TRANSCEIVER HF/50/144MHz TOUS MODES

# IC-706

EN COURS D'HOMOLOGATION

Icom France

Zac de la Plaine - 1, rue Brindejunc des Moulinais,  
BP 5804 - 31505 TOULOUSE cedex  
Tel: 61 36 03 03 - Fax: 61 36 03 00 - Téléc: 521 515

Agence Côte d'Azur

Port de La Napoule - 06210 MANDELIEU  
Tel: 92 97 25 40 - Fax: 92 97 24 37







**L'Administration frappe encore le monde amateur. Vous lirez ci-après un texte que chacun d'entre vous peut reprendre et faire parvenir à son député.**

Monsieur le Député  
ou M. ....

Les radioamateurs ont toujours participé au développement des applications de la radio dans tous les domaines et sur l'ensemble du spectre de fréquences. Leurs activités dans le cadre de la sécurité civile sont connues de tous. Ne ménageant ni leur temps ni leur argent, ils répondent présents et les réseaux radio qu'ils mettent à disposition des administrations font l'admiration de tous pour leur efficacité.

Depuis de nombreuses années ils utilisent la bande 430-440 MHz dans de nombreux domaines : télévision, transmission packet, relais, trafic via satellite etc. Or, de nouveaux opérateurs viennent d'être autorisés par l'administration dans cette portion du spectre radioélectrique.

De ce fait, l'administration interdit quasiment toute émission dans la région parisienne.

Le système SYLEDIS, nous en avons longtemps dénoncé le caractère obsolète cohabite avec des radioamateurs aux abords des côtes. Jusqu'à ce jour, nul ne s'en était offusqué et aucune catastrophe n'est à déplorer !

Certes, les radioamateurs ont un statut secondaire. Mais les radioamateurs, partout dans le monde ont un statut primaire. Seule, la France, une nouvelle fois se distingue de façon négative dans ce domaine. Qui se souvient encore des méthodes honteuses employées par l'administration, en 1979, pour que les radioamateurs acceptent une modification de ce statut ?

Or, le système autorisé est générateur de saturation radioélectrique, voire de pollution.

Connaissant les normes en matière de pollution radioélectrique, il paraît très surprenant que l'administration ait pu autoriser une telle activité.

Pour éviter une perte d'emploi à des salariés, prétexte parfois invoqué par les professionnels du Syledis ? Cela ne résiste pas à une analyse sérieuse.

Nul n'oubliera que le Général De Gaulle, contre sa propre majorité, fit adopter par l'Assemblée nationale, un texte permettant de protéger l'activité des radioamateurs.

Aujourd'hui, l'Etat vient de décorer des hommes pour qui la Nation avait une dette. Hier, l'Etat rendait publiquement Justice à ceux qui la demandaient depuis des dizaines d'années. Des gouvernements de part le monde reconnaissent l'activité radioamateur comme essentielle, sauf la France, berceau des communications.

Aujourd'hui encore, dans notre pays, berceau de l'émission d'amateur, l'administration frappe de façon aveugle, voire bêtement.

De nombreux radioamateurs sont scandalisés par ces méthodes.

C'est la raison pour laquelle nous protestons et faisons appel à vous, afin que ce dossier soit rouvert et sérieusement traité.

Soucieux de rester dans la légalité, les radioamateurs comprennent de moins en moins que l'administration laisse faire les pirates des ondes, générateurs de pollution, et frappe continuellement les radioamateurs licenciés donc répertoriés, donc accessibles.

Acceptez, Monsieur le Député l'expression de ma haute considération.

S. FAUREZ

# SOMMAIRE

## Expédition au Banc d'Arguin

Mathieu ROCHE, F5SHQ

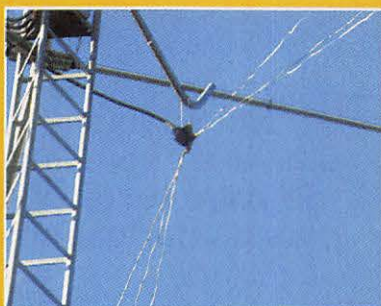
**Les vacances ne sont plus qu'un lointain souvenir mais voici un peu de soleil pour votre hiver. Histoire d'une expédition d'été au Banc d'Arguin racontée par F5SHQ. Plus de 1000 QSO en 9 heures de trafic, avec des moyens limités et une antenne verticale originale.**



## Le multi-dipôle, toujours d'actualité !

Sylvio FAUREZ, F6EEM

**Grand amateur de trafic et gros consommateur d'essais d'antennes, l'auteur propose un classique, souvent méprisé mais qui a fait ses preuves : le multi-doublet. D'une réalisation simple et d'une mise au point relativement aisée, cette antenne permettra le trafic sur deux ou trois bandes à peu de frais.**

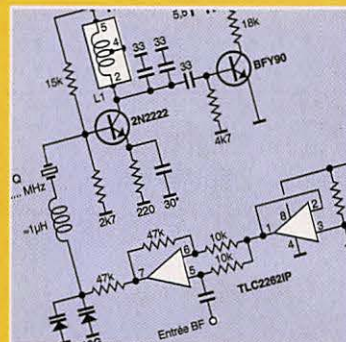


## Emetteur 144 MHz

Concours...

**Les montages utilisant des composants de surface (MMS) ne sont pas souvent proposés à vos fers à souder. Une bonne raison pour vous lancer dans la réalisation de ce modeste émetteur VHF.**

**Vous retrouverez, sans grandes difficultés, le plaisir de la réalisation "OM".**



## CONCOURS BIDOUILLE

L'AIR COMMUNIQUE .....	11
ACTUALITÉ .....	14
COURRIER DES LECTEURS .....	18
SHOPPING .....	22
COMPTEUR DE FRÉQUENCES .....	24
ANTENNE DE RÉCEPTION .....	26
LES ÉCOUTEURS .....	32
CARTES DX .....	35
L'ITALIE À L'HONNEUR AVEC MARGONI .....	40
AFFICHAGE À CRISTAUX LIQUIDES .....	42
SYSTEME DE POURSUITE SATELLITE .....	51
LES NOUVELLES DE L'ESPACE .....	64
ÉPHÉMÉRIDES .....	66
PETITES ANNONCES .....	68
CHRONIQUE DU TRAFIC .....	76
SSTV ET FAX .....	82





# ALINCO

LA TECHNOLOGIE DU FUTUR

# DX 70

## HF ± 50 MHz



DOMINEZ LE MONDE AVEC LE PLUS PETIT  
ET LE PLUS COMPLET TRANSCEIVER HF  
DE SA GENERATION

## LE DX 70

**SPECIAL NOËL**

**8990 Francs**

Prix T.T.C. conseillé  
Pour connaître le revendeur le plus  
proche de chez vous : 68-20-87-30

- ☛ AM-FM-USB-LSB-CW
- ☛ 100 WATTS HF-10 WATTS 50 MHz
- ☛ 100 MEMOIRES
- ☛ FACE AVANT DETACHABLE
- ☛ ULTRA COMPACT : 178 x 58 x 228 mm
- ☛ ULTRA LEGER : 2,7 kg

### FIABILITE

### EFFICACITE

### DESIGN

Importateur exclusif :

Euro Communication Equipements s.a.

**Un Service Après Vente toujours plus performant**

Euro Communication  
Equipements s.a.  
D 117 11500 NEBIAS  
Tel: 68.20.87.30

Pour recevoir gratuitement notre catalogue général, retournez-nous ce coupon dûment complété,  
Nom : ..... Prénom : .....  
Adresse : .....  
Code postal : ..... Ville : .....

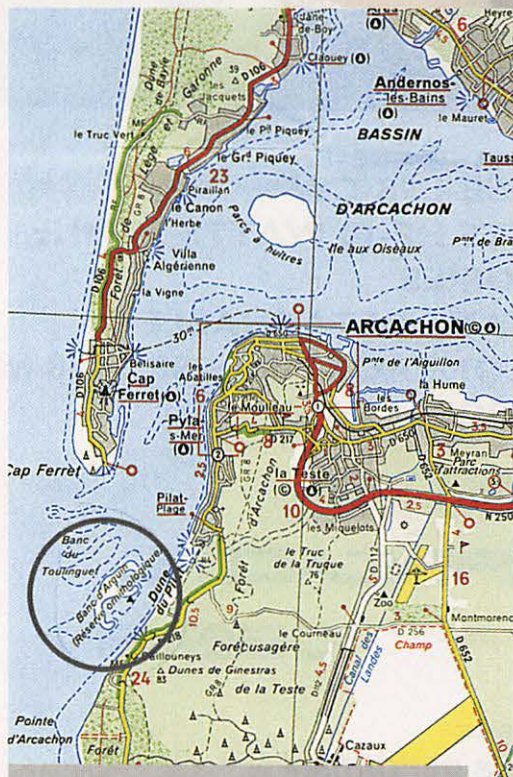


# Expédition au Banc d'Arguin

**I**l est 17 heures, mardi 18 juillet, Erik F1RQB et moi-même sommes en vacances sur une plage du Cap-Ferret. On parle radio. Tout d'un coup Erik me dit : «pourquoi on n'irait pas sur le banc d'Arguin ?» Je connaissais déjà l'endroit pour son sable fin, ses eaux turquoise et ses oiseaux mais, c'est vrai qu'avec l'aspect radio en plus, tout était différent.



Au premier plan : Le Banc d'Arguin, au fond, la dune du Pyla.



Dans le cercle : le Banc d'Arguin

**Depuis mon opération à Guernesey en octobre 1994, j'avais envie de repartir sur une île comptant pour le programme I.O.T.A. Le banc d'Arguin n'étant qu'à un kilomètre à vol d'oiseau de mon lieu de vacances ; l'occasion était trop belle...**

## Le Banc d'Arguin

Il se situe dans l'Océan Atlantique, à l'entrée du bassin d'Arcachon, en face de la célèbre Dune du Pyla ; c'est un banc de sable recouvert par endroits de quelques arbustes qui est classé comme réserve naturelle ornithologique. Le banc d'Arguin est peuplé par des colonies de sternes qui y vivent et s'y reproduisent ; un gardien en assure la surveillance en période estivale.

## L'activité sur le Banc d'Arguin

Côté radio, la seule activité recensée est celle de F50ZF and Co., en 1993. C'est d'ailleurs depuis ce jour que le banc d'Arguin est répertorié pour le programme I.O.T.A. sous la référence : EU159 au même titre que l'île de Cordouan dans l'estuaire de la Gironde.

Si l'on prend en compte l'activité de F6ELE depuis Cordouan, je serai donc la troisième personne à activer ce I.O.T.A. Signalons



# EXPÉDITION

par ailleurs que le banc d'Arguin possède la référence AT-033 pour le D.I.F.M.

Après ces quelques renseignements obtenus par le téléphone, tout va aller

pêche. Le tout fixé à un morceau de cornière métallique planté dans le sol. On ajoute à cela un parasol, un appareil photo et quelques feuilles de log : tout est prêt.

Nous décidons de partir le vendredi 21 juillet car le temps risque de se dégrader les jours suivants. Après une rapide vérification du matériel, chez moi au Cap-Ferret, nous embarquons à 12 heures sur la vedette Seegrift en direction du Banc d'Arguin.

Malgré le beau temps, la traversée est assez agitée et les sacs reçoivent quelques embruns, aucun problème les appareils sont emballés dans des sacs plastique et bien protégés, nous avons tout prévu !

## La mise en place !

Une demi-heure plus tard, nous posons le pied sur ce banc de sable si convoité. Le temps de prendre quelques photos à la descente du bateau et nous cherchons un endroit calme pour nous installer. Il va falloir marcher sous 30° C pendant un long moment, la batterie est très lourde, j'en sais quelque chose ! Nous décidons de nous mettre le plus près possible de l'eau pour planter l'antenne verticale dans le sable mouillé.

Tout est en place au bout de vingt-cinq minutes. Les essais sont tout à fait concluants, le pied de l'antenne baigne dans l'eau salée - efficacité garantie -.



Arrivée sur le Banc d'Arguin.

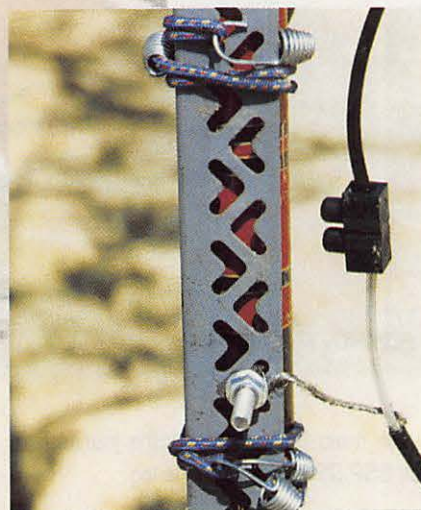
très vite. Nous pouvons partir rapidement car nous disposons au Cap-Ferret de tout l'équipement nécessaire. F1RQB fournit le TS-50, je me charge de la batterie 47 Ah et confectionne une antenne verticale 14 MHz qui n'est autre qu'un fil de cinq mètres longeant une canne à



Pas de temps à perdre...



Duo d'antennes de chez SHQ Industry !



Détail de la fixation du coax sur la GP. Fabrication artisanale !



Vue rapprochée de l'antenne "canne à pêche, avec plan de sol idéal.



# EXPÉDITION

Deux ou trois retouches sur le brin rayonnant nous permettent d'obtenir un R.O.S. de 1/1 sur 14,260 MHz et de travailler sans boîte d'accord. Le temps d'avaler un sandwich, je lance le premier CQ : il est 13h30.

## Le trafic

Très vite, le pile-up devient impressionnant, ce qui m'oblige à trafiquer "par numéros"

## Le retour

Toutes les bonnes choses ont une fin et l'après-midi passe vite. Il est 18 heures, le bateau repart dans une demi-heure, il est temps de démonter l'installation, mais les appels sont encore très nombreux et je veux faire plaisir à tout le monde. Résultat: la station installée en 25 minutes a été démontée en 10 minutes avec en prime un sprint pour ne pas rater le bateau. Nous arrivons au Cap-Ferret à 19 heures, fati-

ration, il a l'air très intéressé, et me dit « Mathieu, tu fais quoi dimanche ?... J'arrive au Cap-Ferret et on repart, O.K. ? » Pas de problème, j'avais envie d'y retourner le plus tôt possible, ça tombe bien.

## Banc d'Arguin : le retour !

Je profite de la journée de samedi pour me reposer et recharger la batterie et c'est reparti dimanche matin accompagné de F5SQE, cette fois. Toute l'opération va se dérouler dans les mêmes conditions que le vendredi, mis à part quelques détails...

La température est insupportable, il fait 38° C et nous perdons du temps à transporter le matériel sous un soleil de plomb. Au bout de trois minutes de trafic l'antenne tombe dans l'eau, je ne m'en étais pas soucié mais contrairement à vendredi, c'est marée montante... L'eau nous rejoint donc très vite et il faut déplacer la station. A peine ai-je repris le micro que l'eau nous rattrape de nouveau. Il aura fallu déménager quatre fois avant d'être tranquilles. Une grosse vague est même venue nous chatouiller les pieds... et le log !

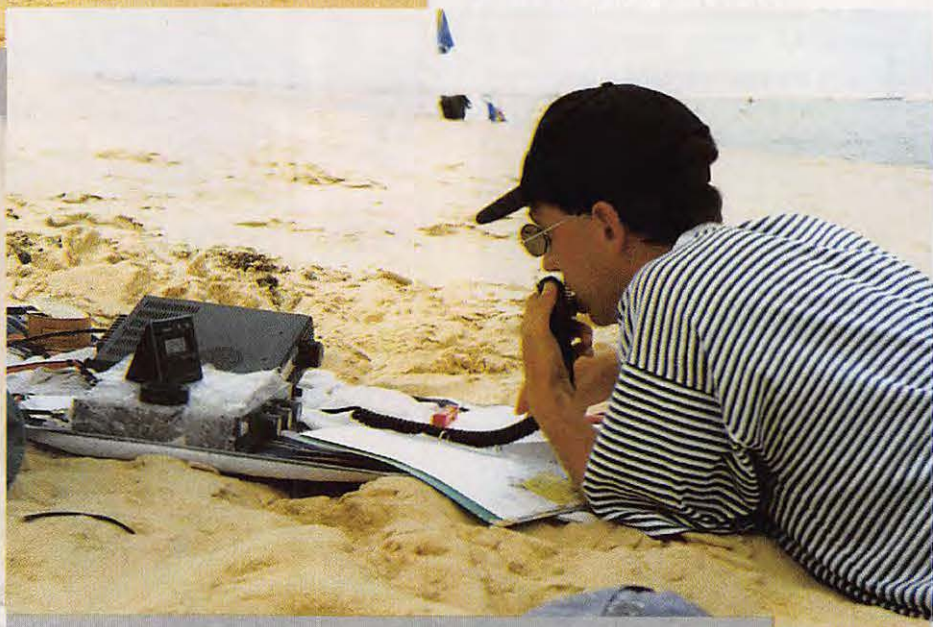


Vue générale de l'installation.  
Au second plan : la dune Pyla.

pour limiter les perturbations. Il est certain que le I.O.T.A. EU 159 doit encore manquer à beaucoup de monde. Le trafic durera tout l'après-midi sans aucune interruption et le log se remplit très rapidement.

Je contacte en majorité des I, G, DL, EA, peu de F et quelques Américains. Tous avec une discipline exemplaire. Il faut noter que pendant toute la durée de l'opération, je n'ai utilisé qu'une puissance d'environ 30 watts pour ménager la batterie.

Dans la série « anecdotes », citons ce touriste qui, intrigué par notre installation et apparemment pêcheur averti, nous affirme que pour la pêche en mer, mieux vaut utiliser une canne plus solide et un bon moulinet, nous lui expliquons que nous sommes à la recherche d'une espèce de poissons un peu particulière...



F5SHQ/P en plein pile-up.

gués, mais heureux de notre journée et des 552 GSO inscrits sur le log.

De retour chez moi, j'appelle mon ami Wilfrid F5SQE pour lui raconter notre opé-

Je reprends donc le trafic après avoir perdu de précieuses minutes. Toujours un gros pile-up, nous sommes dimanche et les « clients » sont là. Mais nous ne sommes pas au bout de nos peines. Vers 16 heures,



# EXPÉDITION



Installation le deuxième jour. A droite du parasol, antenne 1/4 d'onde VHF.

le vent se lève et nous goûtons aux joies de la tempête de sable, le TS-50 aussi... et Wilfrid en profite pour battre le record du 100 mètres de course au parasol.

Ces quelques péripéties ne me permettront pas d'atteindre le score de vendredi, mais je fais quand même 450 QSO. A notre retour, nous avons la surprise de rencontrer F5OZF, Michel, et son épouse



Toute expédition se termine toujours par une QSL !



IOTA : EU159

Solange F5RXL, venus spécialement de Bordeaux pour nous accueillir. Michel avait vu l'information sur le cluster. C'est l'occasion pour moi de faire connaissance avec ces deux radioamateurs, que je ne connaissais, jusque là, que par les indicatifs.

## Le bilan

• Le bilan de cette courte opération sur deux jours a été très positif sur tous les points :

- traversée sans encombres et temps radieux,
- parfait fonctionnement de tout le matériel et particulièrement de l'antenne verticale home-made,
- des pile-up quasi permanents qui prouvent que le I.O.T.A. EU 159 est encore très recherché,
- au total ce sont 1002 QSO qui ont été

réalisés en 9 heures de trafic sur deux après-midi, avec une moyenne de 110 contacts par heure.

• Côté regrets :

- reprendre le bateau les deux soirs et ne pas pouvoir répondre aux nombreux radioamateurs qui m'appelaient encore,
- ne pas pouvoir passer la nuit sur cette réserve protégée aux allures d'îles des Caraïbes,

- avoir contacté peu de stations françaises.

• Enfin, je tiens à remercier :

- la société Seegriff pour la liaison maritime,
- F5OZF pour les renseignements concernant sa précédente activité depuis le Banc d'Arguin,
- F1RQB et F5SQE pour leur aide précieuse tout au long de l'opération
- toutes les personnes qui m'ont appelé et m'ont permis de faire un nombre important de QSO en peu de temps,
- et enfin MEGAHERTZ magazine pour la parution de cet article et l'impression des cartes QSL.

Si l'occasion se présente, je ne manquerai pas de retourner sur le banc d'Arguin l'année prochaine pour activer de nouveau ce I.O.T.A. assez rare.



F5SHQ sur le débarcadere du Cap-Ferret, devant la cabane Seegriff.



# LIBRAIRIE MEGAHERTZ

Florence et Sylvio FAUREZ

## DE LA CB A L'ANTENNE



SORACOM

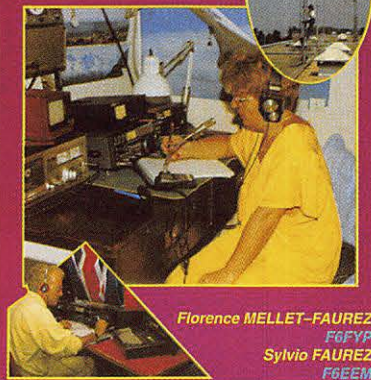
### DE LA CB À L'ANTENNE

L'amateur peut avoir un excellent émetteur sans pour autant avoir une liaison parfaite. Deux éléments vont compléter la qualité de l'émission.  
- La ligne de transfert de l'émetteur à l'antenne.  
- L'antenne elle-même.  
C'est ce que les auteurs tenteront de vous expliquer dans cet ouvrage.

Réf. SCRECB A ..... **95<sup>F</sup>**

## DEVENIR RADIOAMATEUR

Préparation aux licences  
C et E  
6ème EDITION



Florence MELLET-FAUREZ  
F6FYP  
Sylvio FAUREZ  
F6EEM

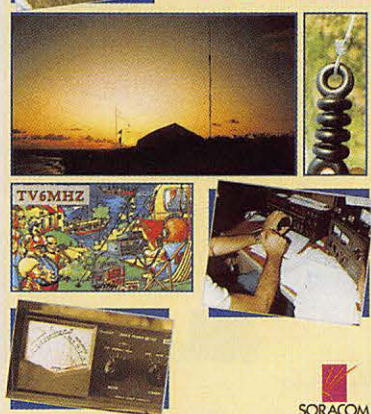
### DEVENIR RADIOAMATEUR

Radioamateurs depuis de nombreuses années, les auteurs sont aussi à l'origine de plusieurs ouvrages dans le domaine. Depuis 1982, leur livre préparant au contrôle des connaissances radioamateur est à la source de nombreuses licences. Cette édition a été remise à jour et agrémentée de nouveaux schémas et photos.

Réf. SRCEDRCD ..... **249<sup>F</sup>**

Florence et Sylvio FAUREZ  
F6FYP & F6EEM

## ANTENNES FILAIRES



SORACOM

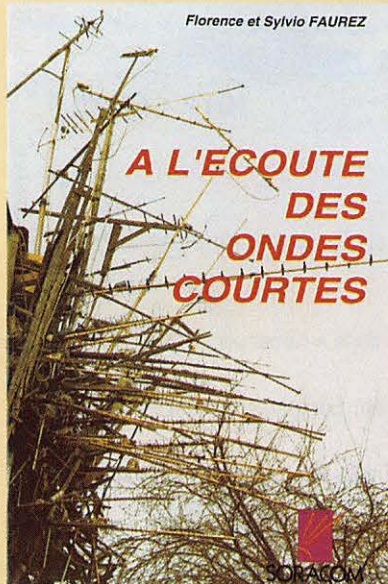
### ANTENNES FILAIRES

Sans entrer dans des théories sur les antennes, nous avons, sans hâte, rassemblé quelques éléments permettant une réalisation rapide d'antennes filaires.

Réf. SRCEAF ..... **85<sup>F</sup>**

Florence et Sylvio FAUREZ

## A L'ECOUTE DES ONDES COURTES



SORACOM

### À L'ÉCOUTE DES ONDES COURTES

Quel est celui qui n'est pas resté surpris, étonné, interrogatif à l'écoute des ondes courtes ? Que veut dire ce code ? Qui est sur cette fréquence ? A-t-on le droit d'écouter ? Autant de questions qui restent sans réponse. Les auteurs tenteront de vous aider à vous retrouver dans ce monde étrange de la radiocommunication.

Réf. SRCEOC ..... **95<sup>F</sup>**

FLORENCE ET SYLVIO FAUREZ

## LA CB C'EST FACILE !



SORACOM

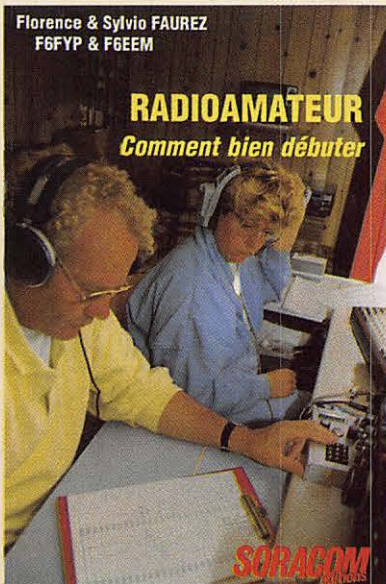
### LA CB, C'EST FACILE !

La CB est un fantastique moyen de communication accessible à tous quelle que soit l'origine de chacun. S'il est incontestable que les problèmes routiers ont permis une rapide expansion de cette activité, l'utilisateur se rendra vite compte de l'étendue des possibilités de la communication CB. Bientôt, le nouveau cibiste voudra en savoir plus. Voici quelques notions permettant d'améliorer ses connaissances.

Réf. SRCECBF ..... **125<sup>F</sup>**

Florence & Sylvio FAUREZ  
F6FYP & F6EEM

## RADIOAMATEUR Comment bien débiter



SORACOM

### RADIOAMATEUR Comment bien débiter

Les auteurs sont présents depuis des années, de façon très active, dans le milieu radioamateur. Tout au long de leurs déplacements ils ont constaté le désarroi de certains débutants se retrouvant seuls devant leur transceiver. C'est un peu leur expérience qu'ils tentent de vous faire partager au travers des pages de ce livre.

Réf. SRCERACBD ..... **70<sup>F</sup>**

TARIF EXPÉDITIONS : 1 livre 30 F – de 2 à 5 livres 40 F – de 6 à 10 livres 60 F, par quantité, nous consulter.

UTILISER LE BON DE COMMANDE MEGAHERTZ.



# L'AIR communiqué



**A propos de  
procédures**

Depuis quelques années nous avons constaté, d'une façon générale, une dégradation des procédures d'appel. Les nouveaux licenciés qui, une fois passé l'examen, se lancent à l'assaut des bandes de fréquences sans connaître parfaitement les procédures ou tout simplement en les oubliant, et certains OM, pourtant chevronnés, devraient se souvenir que ce chapitre fait partie intégrante de l'examen et est très explicite dans le guide du radioamateur.

Nous avons constaté également, qu'une fois la licence passée, bon nombre de nouveaux indicatifs ne connaissent pas les possibilités offertes dans les différents modes de trafic. Cette carence est due, en partie, aux radio-clubs et aux animateurs qui négligent un peu ce travail d'information en comptant un peu trop sur les autres OM pour le faire.

Après avoir écouté nos élèves, leurs désirs, leurs besoins et afin de remédier à ces deux constats, l'AIR a décidé de mettre cette année à disposition des futurs licenciés des matériels VHF portatifs individuels.

Ces matériels seront prêtés en début de session, à titre gracieux et sous certaines conditions. Cette approche permettra au candidat à la licence, durant la période des cours - environ 4 mois - de se familiariser avec le trafic amateur.

Par cette initiative, l'AIR complète le support pédagogique déjà mis à la disposition des élèves, en leur apportant une chance de plus d'être des radioamateurs respec-

teux de l'esprit OM et garant de la bonne tenue sur toutes les fréquences.

## **Stage intensif de préparation à la licence**

Comme chaque année et pour la huitième année consécutive, l'AIR va organiser ses stages intensifs de préparation à la licence radioamateur, en collaboration avec l'URC.

Toutefois, cette année, une nouveauté. Le stage d'été de juillet 96 devrait avoir lieu en province. En effet, le besoin se faisant sentir, plusieurs radio-clubs ont pris contact pour organiser un stage intensif de préparation à la licence radioamateur, en mettant leurs infrastructures à la disposition de l'organisation.

A ce jour nous ne sommes pas en mesure de vous informer du lieu où se déroulera ce stage mais de plus amples informations vous seront données dans les mois à venir à l'occasion de prochains articles.

Ces stages intensifs, dont la preuve de l'efficacité n'est plus à faire, sont particulièrement adaptés aux personnes déjà sensibilisées à la radio d'amateur ou à la CB. Ils permettent d'acquérir rapidement les connaissances nécessaires pour le passage en fin de stage de l'obtention du diplôme de radiotéléphoniste du groupe C.

En début de stage et avec l'accord des participants, l'ensemble des stagiaires seront inscrits dans un des centres P&T pour passer l'examen.

## **Premier stage**

Il aura lieu à Paris pendant les vacances d'Hiver (Académie de Paris), du 4 mars au 15 mars 96. Le coût du stage est de

1700 F, non compris les frais de transport, l'hébergement restant à la charge des participants.

## **Deuxième stage**

Il se déroulera du 8 juillet au 19 juillet. Mêmes conditions.

## **Stage de formateur**

L'AIR et l'URC mettent en commun leurs efforts pour proposer un stage de formation de formateur. Ce stage s'adresse à toutes les personnes qui souhaitent animer un groupe d'élèves candidats à la licence radioamateur, au sein ou non d'un radio-club.

Les principaux thèmes abordés lors de ce stage sont :

- le formateur, - le stagiaire, - l'objectif,
- le cours, - le groupe, - la pédagogie,
- les supports de cours.

Ce stage est entièrement GRATUIT mais les frais engagés par les participants pour le transport, l'hébergement et la nourriture, restent à leur charge.

Ce stage aura lieu à Paris le samedi 27 janvier 1996 de 10 heures à 18 heures.

Pour des problèmes d'organisation, il est demandé au candidat stagiaire d'adresser sa demande et ses coordonnées, par courrier, au plus tard pour le 31 décembre 95.

L'AIR répondra par retour pour fournir les informations complémentaires sur le déroulement du stage.

Pour plus d'informations :

**AIR** - BP 2835 - 75018 Paris Cedex 1  
Tél. : (1) 42 60 47 74  
Fax : (1) 48 71 40 95



## LES WATTMETRES / ROS-METRES



**Aiguilles croisées**

NS-660	1,8 à 150 MHz	15/150/1500 W
NS-663B	140 à 525 MHz	30/300 W
NS-669	1,2 à 2,5 GHz	1,5/15/60 W
NS-660PA	1,8 à 150 MHz	30/300/3000 W + mesure PEP
NS-663PA	140 à 525 MHz	3/30/300 W + mesure PEP



**Affichage LCD + bargraph**

DP-810	1,8 à 150 MHz	1,5 kW
DP-820N	140 à 525 MHz	150 W
DP-830N	1,8 à 150 MHz + 140 à 525 MHz	1,5 kW 150 W

**Sondes séparées pour NS-660/663/669**

U-66-H	1,8 à 150 MHz	3 kW
U-66-V	140 à 525 MHz	300 W
U-66-S2	1,2 à 2,2 GHz	60 W



**Aiguilles croisées, série éco**

CN-101	1,8 à 150 MHz	15/150/1500 W
CN-103	140 à 525 MHz	20/200 W



**Aiguilles croisées, série poche**

CN-410	3,5 à 150 MHz	15/150 W
CN-460	140 à 450 MHz	15/150 W
CN-465	140 à 450 MHz	15/75 W

## LES COUPLEURS D'ANTENNE



**AVEC WATTMETRE A AIGUILLES CROISEES**

CNW-520	8 bandes de 3,5 à 30 MHz	20/200/1000 W
CNW-420	17 bandes de 1,8 à 30 MHz	20/200 W
CNW-727	140 à 150 + 430 à 440 MHz	20/200 W



## COMMUTATEURS COAXIAUX



**1 kW CW max**

CS-201-a	2 voies	PL	DC à 600 MHz
CS-201-II	2 voies	N	DC à 2 GHz
CS-401	4 voies	PL	DC à 800 MHz
CS-401G	4 voies	N	DC à 1,3 GHz

## ALIMENTATIONS SECTEUR



**Sortie fixe**

PS-140-II 13,8 Vdc / 12 A

**Sortie variable**

PS-120-MII	3 à 15 Vdc / 9,2 A
PS-304	1 à 15 Vdc / 24 A
RS-40X	1 à 15 Vdc / 32 A
PS-600	1 à 15 Vdc / 55 A affichage V et I

## AMPLIFICATEURS LINEAIRES



**BANDE 144 à 146 MHz, PREAMPLI RECEPTION 15 dB**

LA-2035R	Sortie 30 W
LA-2065R	Sortie 50 W
LA-2080H	Sortie 80 W

## CONVERTISSEUR DC/DC

SD-416-II 24 Vdc → 13,8 Vdc / 16 A max

CATALOGUE GENERAL 20 F + 10 F DE PORT

AUTRES MARQUES ET PRODUITS DISPONIBLES



**GENERALE ELECTRONIQUE SERVICES**  
RUE DE L'INDUSTRIE  
Zone Industrielle - B.P. 46  
77542 SAVIGNY-LE-TEMPLE Cdx  
Tél. : (1) 64.41.78.88  
Télécopie : (1) 60.63.24.85

Nouveau : Les promos du mois sur 3617 GES

**G.E.S. - MAGASIN DE PARIS** : 212, AVENUE DAUMESNIL - 75012 PARIS  
TEL. : (1) 43.41.23.15 - FAX : (1) 43.45.40.04

**G.E.S. OUEST** : 1, rue du Coin, 49300 Cholet, tél. : 41.75.91.37

**G.E.S. LYON** : 5, place Edgar Quinet, 69006 Lyon, tél. : 78.52.57.46

**G.E.S. COTE D'AZUR** : 454, rue Jean Monnet - B.P. 87 - 06212 Mandelieu Cdx, tél. : 93.49.35.00

**G.E.S. MIDI** : 126-128, avenue de la Timone, 13010 Marseille, tél. : 91.80.36.16

**G.E.S. NORD** : 9, rue de l'Alouette, 62690 Estrée-Cauchy, tél. : 21.48.09.30 & 21.22.05.82

**G.E.S. PYRENEES** : 5, place Philippe Olombel, 81200 Mazamet, tél. : 63.61.31.41

**G.E.S. CENTRE** : Rue Raymond Boisdé, Val d'Auron, 18000 Bourges  
tél. : 48.20.10.98 matin & 48.67.99.98 après-midi

Prix revendeurs et exportation. Garantie et service après-vente assurés par nos soins. Vente directe ou par correspondance aux particuliers et aux revendeurs. Nos prix peuvent varier sans préavis en fonction des cours monétaires internationaux. Les spécifications techniques peuvent être modifiées sans préavis des constructeurs.



# A E A - CONTROLLEURS MULTI-MODES



**PK-900**

## PK-900 : Un nouveau standard de contrôleur multi-modes

- Double port simultané HF ou VHF, commutable par soft.
- 20 modems avec sélection par software.
- Carte modem 9600 bauds en option.
- Un univers de possibilités grâce au mode PACTOR inclus.
- Filtre passe-bande, limiteur à discriminatoire sur le canal 1.
- Logiciel FAX 16 niveaux de gris en option.
- Afficheur LCD unique d'état et de fonction.
- Toutes les caractéristiques multi-modes standard incluses pour le trafic amateur.



**PK-232MBX**

## PK-232MBX :

### Connectez-vous grâce au leader mondial des contrôleurs multi-modes

- Le PK-232MBX est plus qu'un simple contrôleur pour Packet ; tous les modes + PACTOR inclus.
- Logiciel interne SIAM (identification de signal et mode acquisition).
- Boîte aux lettres PakMail de 18kb avec contrôle sélectif.
- Mode Hôte complet pour un contrôle efficace.
- Impression FAX, sauvegarde par pile lithium, un port HF ou VHF commutable sur face avant, connexion pour modem externe, sorties scope et FSK, évolutif par ajout de ROM, etc...



**DSP 1232 & DSP 2232**

## DSP-1232 & DSP-2232 : Trafiquez dans le futur avec ces deux contrôleurs multi-modes à processeur de signal digital

- Souplesse et performances de haut niveau grâce au DSP.
- Logiciel interne pour tous les modes de transmission de données amateurs (PACTOR inclus).
- Afficheur LCD unique de mode et de diagnostic sur chaque canal pour le DSP-2232
- Le DSP-1232 est évolutif et peut être transformé à tout moment en DSP-2232.
- Toutes les caractéristiques du PK-232MBX sont incluses dans les DSP.
- Connexion directe de la plupart des imprimantes parallèles pour l'impression FAX.
- Les DSP décodent les signaux multiplexés en temps partagé (TDM).

## ISOLOOP : Antenne à accord automatique de 10 à 30 MHz

- Antenne de haut rendement et faibles dimensions pour espaces restreints.
- Omnidirectionnelle, ne requiert ni rotor, ni boîte d'accord.
- Faible résistance de dissipation.
- Capacité d'accord entraînée par moteur pas-à-pas de précision.
- Livrée entièrement assemblée ; fixez-la sur un mât, connectez le coaxial : vous êtes prêt à trafiquer.
- Compacte, diamètre de 89 cm ; légère, ne pèse que 6,5 kg.



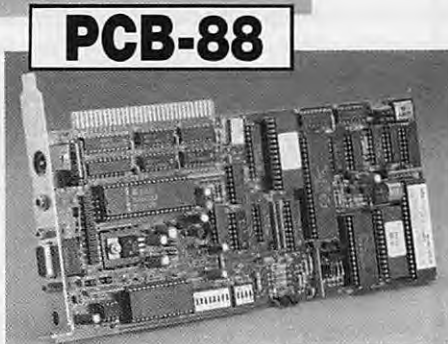
**ISOLOOP**



**PK-88**

## PK-88 : La carte d'extension

à glisser dans votre compatible PC



**PCB-88**

## A E A, C'EST AUSSI DES LOGICIELS POUR VOTRE CONTROLLEUR

AUTRES MARQUES ET PRODUITS DISPONIBLES

CATALOGUE GENERAL 20 F + 10 F DE PORT



**GENERALE ELECTRONIQUE SERVICES**  
RUE DE L'INDUSTRIE  
Zone Industrielle - B.P. 46  
77542 SAVIGNY-LE-TEMPLE Cdx  
Tél. : (1) 64.41.78.88  
Télécopie : (1) 60.63.24.85

Nouveau : Les promos du mois sur 3617 GES

**G.E.S. - MAGASIN DE PARIS** : 212, AVENUE DAUMESNIL - 75012 PARIS  
TEL. : (1) 43.41.23.15 - FAX : (1) 43.45.40.04

**G.E.S. OUEST** : 1, rue du Coin, 49300 Cholet, tel. : 41.75.91.37  
**G.E.S. LYON** : 5, place Edgar Quinet, 69006 Lyon, tel. : 78.52.57.46  
**G.E.S. COTE D'AZUR** : 454, rue Jean Monnet - B.P. 87 - 06212 Mandelieu Cdx, tel. : 93.49.35.00  
**G.E.S. MIDI** : 126-128, avenue de la Timone, 13010 Marseille, tel. : 91.80.36.16  
**G.E.S. NORD** : 9, rue de l'Alouette, 62690 Estree-Cauchy, tel. : 21.48.09.30 & 21.22.05.82  
**G.E.S. PYRENEES** : 5, place Philippe Olombel, 81200 Mazamet, tel. : 63.61.31.41  
**G.E.S. CENTRE** : Rue Raymond Boisdé, Val d'Auron, 18000 Bourges  
tel. : 48.20.10.98 matin & 48.67.99.98 après-midi

Prix revendeurs et exportation. Garantie et service après-vente assurés par nos soins. Vente directe ou par correspondance aux particuliers et aux revendeurs. Nos prix peuvent varier sans préavis en fonction des cours monétaires internationaux. Les spécifications techniques peuvent être modifiées sans préavis des constructeurs.

Editepe • 0893 • 1



# L'actualité



## Chez les OM

### Opération lunettes !

XT2GA et XT2DM, respectivement F5SBP et F5RLE viennent de rentrer d'expédition au Bur-

F5SBP se proposent d'aider ce médecin.

De plus, un opticien KRYS de la région Rennaise, Dominique SAIGET, membre du Lions Club Rennes Armorique se propose de préparer vos envois pour en faciliter l'exploitation par le médecin de TENKODOGO.

Après contrôle, ces lunettes seront envoyées à l'hôpital soit directement soit par l'Ambassade.

Nous procéderons à l'expédition fin janvier 96.

Nombreux sont ceux qui possèdent des lunettes qui ne servent plus... simplement parce

### Nouvelles de l'ARU

Deux nouveaux pays viennent de demander à rejoindre l'ARU.

L'Ouganda Amateur Radio Society (UARS) et le Club des Radioamateurs et Affiliés du Mali (CRAM). Le vote aura lieu en janvier 96.

### IARU Satellite

SMOTER, Bruce Lokhart, est nommé coordinateur des activités satellites pour la région 1.

que ce soit en 93 ou en 94 la position adoptée était contre.

On ne connaît pas la position du REF sur ce sujet, encore qu'elle soit assez claire dans les discours. Cependant, l'idée lancée par F6EEM, en 1978, de l'ouverture du 28 MHz pour les F1 fait son chemin. On oublie parfois, qu'à l'époque, une décision de CA allant dans ce sens avait été prise. Plus de 15 ans après, cette proposition revient au goût du jour. Il serait temps. Et si une décision avait été prise en son temps il y aurait, peut être, moins de problèmes sur la bande des 10 mètres !

## A NOS LECTEURS

**Durant le mois d'octobre et jusqu'à mi-novembre, nous avons reçu des appels téléphoniques, des centaines d'appels téléphoniques ! L'absence de MEGHERTZ magazine dans les kiosques et chez les abonnés a provoqué cette vague d'appels. A tel point que nous avons été obligés, afin de pouvoir travailler, de bloquer, parfois, les lignes.**

**Malgré tout, c'est pour nous une grande satisfaction, car tous, à part quelques exceptions qui se comptent sur les doigts d'une main, tous, attendaient avec impatience ce numéro.**

**Nous rappelons que le numéro d'octobre n'a pas été mis en vente. Il aurait dû porter le numéro 152.**

**Ce numéro, si vous avez bien regardé sous le titre, a été affecté à MEGHERTZ magazine de novembre.**

**Les abonnements étant au numéro et non pas au mois, rien ne change pour le lecteur abonné.**

**Merci encore à tous ceux qui nous ont témoigné leur amitié et exprimé l'espoir de voir continuer MEGHERTZ magazine et ses informations. Pour les autres, les grincheux et les tristes, nous sommes désolés. Nous prenons un nouveau départ mais nous sommes encore là pour informer le monde radioamateur, en toute indépendance, comme nous le faisons depuis 13 ans.**

**Et il faudra s'y faire.**

**Novembre 1982, novembre 1995, un signe !**

**F6FYP, F6EEM et toute la rédaction.**

kina Faso où ils furent fort bien accueillis. Dans ce pays existe un réel problème à l'hôpital de TENKODOGO.

Faute de lunettes le docteur BAZIE ne peut appareiller la population de cette province. Il existe sur place un appareil permettant de mesurer les dioptries.

MEGHERTZ Magazine, la F•DX•F et nos amis F5RLE et

que la vue s'est modifiée et qu'il fallait en changer.

En cette époque de fêtes, pensez à faire plaisir : faites parvenir vos lunettes usagées à l'adresse suivante :

**SRC - MEGHERTZ  
OPERATION LUNETTES  
BURKINA-FASSO**

**31A, AVENUE DES LANDELLES  
35510 CESSON-SÉVIGNÉ**

### IARU et la télégraphie

Les dirigeants de la Nouvelle Zélande, à l'occasion de WARC 95 qui se déroulait jusqu'au 17 novembre, ont réalisé le projet de supprimer la télégraphie pour l'examen des radioamateurs. Certaines associations nationales rétorquent que les prises de position de l'IARU sont claires dans ce domaine,

## Téléthon 95

Le radio-club du SL DX, F6KLS sera présent sur les ondes avec l'indicatif TM9TEL du 8 au 9 décembre pendant 36 heures.

Les cartes sont à envoyer directement au club :

48, rue Haute,  
57350 STIRING-WENDEL.

## Voyage en Chine

Après 10 heures de vol, F6TIG, F6AOR, F9DE et F3YD n'avaient qu'une idée en tête. Une fois posé le pied sur le sol de Chine, rendre visite à un radioamateur. La chose n'était





pas facile, car il n'y a qu'une dizaine de radioamateurs et tous ont, comme adresses... des boîtes postales. C'est grâce à China Travel Service que l'équipe a obtenu un rendez-vous avec BY1PK.

connaît la France, c'est surtout au travers du film "Si tous les gars du monde de C. Jacques". Il aimerait le faire connaître aux autres OM chinois. Si l'un des lecteurs sait comment se procurer une copie de

Renseignements à :  
R.-C. P. Coulon, F5KMB,  
BP 152  
60131 Saint-Just-en-Chaussée.

aux Etats Unis, la DGPT ne donne aucune réponse dans l'immédiat.

**Licences :** L'administration informe les associations que 3 800 radioamateurs n'avaient pas reconduit leur licence entre le 1<sup>er</sup> janvier 95 et le 26 octobre 95.

Il y aurait actuellement 17 000 licences radioamateurs et environ 500 R.-C.

**Examens :** L'AIR demande qu'une harmonisation des conditions d'examen soit effectuée. Il apparaît que dans certains centres le candidat soit gêné par des sonneries de téléphone, des conversations. Dans certains centres le candidat est autorisé à emporter le brouillon, ce qui n'est pas le cas dans tous les centres.

L'URC précise que l'interdiction d'emporter le brouillon pose un problème juridique et constitue un abus de droit.

**Nomenclature du nouveau serveur :** Les associations estiment que la non parution des indicatifs de liste orange favorise l'usurpation d'indicatif.

**430-434 MHz :** Les radioamateurs de la région de Paris recevront une lettre afin de leur notifier la décision concernant cette bande. M. PAUC rappelle que la France est le seul pays à avoir un statut secondaire sur cette bande.

**Relais et balises :** L'administration envisage un changement d'indicatif pour les relais et les balises. La première lettre du suffixe serait un Z. Le REF-UNION est opposé à cette modification en raison de la gestion interne et des habitudes prises par les radioamateurs.

**Bande 1200 MHz :** F3PJ précise que, selon les textes en

## À propos de Tunisie

M. Kamel Abdelkader, sous-directeur des radiocommunications en Tunisie, a fait savoir que la réglementation tunisienne n'autorise actuellement que les amateurs tunisiens opérant au sein d'associations locales légalement instituées. Question : combien de dollars donnent les étrangers qui obtiennent actuellement l'autorisation d'émettre du sol tunisien, fut-ce au sein d'un club ?

## URC : où ?

A la suite de notre conversation avec le président de l'URC dans le dernier numéro, quelques lecteurs nous ont reproché de ne pas avoir donné l'adresse de cette association. Réparons cet oubli.

URC (Union des Radios-Clubs)  
11, rue de Bordeaux  
94700 Maisons-Alfort  
Tél. : (16-1) 39 90 38 64  
QSO le mercredi à 20h45  
locale sur 3,660 MHz.

## Réunion de concertation associations/ administration

**Dispense d'agrément pour les radioamateurs :** Il ne sera mis en place qu'après réflexion et proposition des associations.

**Comité de lecture des questions d'examen :** L'administration n'est pas favorable à cette demande. A la demande de la publication de l'ensemble des questions d'examen, comme



F3YD va remettre MEGAHERTZ magazine à BY1PK.

### AMATEUR RADIO OPERATOR'S CERTIFICATE FOR VISITORS

First Name	MARCEL	Nationality	FRANCE
Family Name	CELIERES	Passport Number	4601 967 4188
Date of Birth	05 M 11 Y 1936	Home Licence Class	No.
Home Licence Class	No.	Home Callsign	F3YD
Official Remarks:			
Issued	03 M 03 Y 1995	Valid until	03 M 03 Y 1995

Certificat délivré à F3YD pour rendre visite à BY1PK.

Sur le toit de la station une forêt d'antennes avec deux belles beams 5 éléments. La station est équipée tous modes y compris le packet-radio. Kenwood, Yaesu et deux ordinateurs forment l'ossature du club. Le trafic s'effectue le plus souvent en télégraphie. Au cours de la discussion, le responsable explique que s'il

ce film, merci de le faire savoir à F3YD président de l'ADRA 46.

## Salon

Notez sur votre Agenda : VIII<sup>e</sup> Salon International de la Radiocommunication à Saint-Just-en-Chaussée les 16 et 17 mars 96.



vigueur dans la bande 1200 à 1300 MHz, il y a irrecevabilité de la suppression de la bande 1255 MHz aux radioamateurs. L'administration mènera une enquête auprès de la Commission d'attribution des fréquences.

**Bandes des 10 m :** L'URC demande à l'administration d'étudier la possibilité d'ouvrir cette bande aux FC afin d'assurer une meilleure occupation. A la suite des arguments développés, l'administration demande aux amateurs de faire des propositions.

**Sanctions :** La DGPT indique qu'une dizaine de sanctions ont été prises au cours de l'année écoulée.

## Carrefour International de la Radio

Le 3ème Carrefour International de la Radio s'est déroulé à Clermont Ferrand les 10, 11, et 12 novembre 1995. Malheureusement en même temps que le 18ème salon d'Althen-les-Paluds dans le 84. Associations de radio-amateurs, de cibistes et d'écouteurs monopolisaient la grande salle.



*Le Log-Book et son auteur.*

Dans une salle attenante, le public pouvait voir (et acheter) de nombreux postes anciens ainsi que des documents et pièces d'époque. La brocante a été un franc succès.

Le samedi matin, conférence sur l'émission d'amateur par le Président de l'URC et, ensuite, par MEGHERTZ magazine et



*Tout sur la CB...*



*Présentation satellite.*

la F•DX•F (qui signe ainsi son retour) sur le DX, les concours et les expéditions.

## Campagne publicitaire

Dès le début de 1996, MEGHERTZ magazine envisage de lancer une campagne d'information sur l'émission d'amateur afin de sensibiliser le public.

## Dirler gagne (encore !)

Il faudra s'y faire. Jean-Loup DIRLER n'abandonne jamais. En voici la preuve avec le jugement rendu par la Cour de Justice des Communautés Européennes.



*Le matériel militaire ancien.*



*Stand radio du département 63.*



Extrait :

«L'article 6 de la Directive 88/301 de la Commission du 16 mai 88 relative à la concurrence dans les marchés de terminaux de télécommunication, doit être interprété en ce sens qu'il s'oppose à une réglementation nationale qui interdit, sous peine de sanctions, aux opérateurs économiques de fabriquer, d'importer, de détenir en vue de la vente, de vendre, de distribuer des appareils terminaux ou d'en faire la publicité sans justifier, par la présentation d'un agrément ou de tout autre document considérée comme équivalent, de la conformité de ces appareils à certaines exigences essentielles tenant notamment à la sécurité



des usagers et au bon fonctionnement du réseau, alors que n'est assurée l'indépendance, par rapport aux opérateurs offrant des biens ou des services dans le domaine des communications, d'un laboratoire d'essai chargé de contrôler techniquement la conformité de ces appareils aux spécifications techniques...»

En clair, suivant les commentaires de l'avocat chargé du dossier, le laboratoire LEA rattaché à France-Télécom a donc été jugé comme ne respectant pas cette condition d'indépendance. Aux termes de l'arrêt rendu, il est affirmé que l'absence d'indépendance du labo-

ratoire d'essai entraîne l'inapplicabilité des textes interdisant la vente ou la publicité de terminaux non agréés.

## Nouvelle réglementation

Et une de plus. Quelques mois après avoir édité un petit livre sur la réglementation, notre administration modifie les règles du jeu. Avec l'argent du contribuable, pas de problème. On nous dira que c'est pour s'adapter aux normes européennes. Quand cela arrange, il ne faut pas se gêner. Nous ne sommes que des "amateurs". Il va sans dire qu'avec les pros les méthodes sont différentes.

Bref, la grande nouveauté, c'est la classe novice.

La classe 1 regroupera tous les autorisés en décimétrique, le groupe 2 les autorisés au-dessus de 30 MHz et les novices... le 144 à 146, classe non CEPT.

Ce n'est certainement pas avec ce type de classe que l'on favorisera la venue de radioamateurs en décimé-

trique et qu'ils apprendront le trafic. L'écoute est une activité qui peut aider à la formation, mais elle est insuffisante. Les FB sont les grands perdants de ce qui n'est encore qu'un projet.

Seconde innovation, DANGEREUSE celle-là, concerne les sanctions encourues par les radioamateurs. Le texte dit que les associations nationales représentant au moins 10 % des radioamateurs titulaires d'une licence seront consultées.

En matière de droit on peut être surpris d'une telle initiative. Je vois mal le Préfet consulter les associations d'automobilistes avant un retrait de

permis ou de points.

Actuellement le REF compte entre 40 et 50 % des amateurs licenciés. On peut donc considérer que cette association sera la seule à pouvoir émettre un avis. Or, deux questions : comment réagira ladite association si l'amateur devant être sanctionné n'est pas membre, et secondo s'il n'est pas en "odeur de sainteté" auprès de ces messieurs du CA ? On peut, au vu des événements actuels se poser la question. Autre question, suivant la faute, qui sera réellement compétent pour en juger chez les radioamateurs.

Reste qu'à MEGAHERTZ magazine, nous allons suivre la chose de très près, et si ce texte passe, nous envisagerons des recours, devant le Conseil d'Etat pour commencer et plus loin s'il le faut.

## Chez les Cibistes

### Les Arts et Métiers aussi

Le club ARCAM présente ses nouveaux projets :

- Module de fréquence vocale.
- Ajustement automatique du volume en fonction du bruit ambiant.
- Une conception modulaire.
- Une télécommande de volant.

Le club participera au concours d'électronique embarquée avec une préparation de la voiture avec des acousticiens.

Renseignements au :  
(16-1) 45 65 35 18

## Pour tous...

La prochaine réunion des pléni-potentialaires de l'UIT se tiendra aux USA, à MINNEAPOLIS dans le Minnesota. Elle se déroulera du 18 octobre 98 au 6 novembre 98.



## NOTE DE LA RÉDACTION

En raison du changement d'adresse de MEGAHERTZ Magazine, le courrier ne nous est pas parvenu normalement ce qui explique le peu d'informations que nous pouvons vous livrer. Notez bien notre nouvelle adresse :

**SRC - MEGAHERTZ magazine**  
31A, rue des Landelles  
35510 GESSON-SÉVIGNÉ  
Tél. 99 57 75 73  
Fax 99 57 60 61

Vos infos doivent nous parvenir au plus tard le 15 du mois.

# Abonnez-vous à

# MEGAHERTZ

magazine LE RENDEZ-VOUS MENSUEL DE LA COMMUNICATION AMATEUR



# Courrier des lecteurs



par S. FAUREZ, F6EEM

## Mise au point

A la lecture du Radio-REF de juillet-août 95 deux articles ont attiré mon attention, pour deux raisons : la première je suis gendarme, la seconde je suis radio-amateur, F5FNS, et membre du REF. La première mise en garde contre la Gendarmerie se situe à la page 51, dans la rubrique F5HX, qui nous invite à consulter la rubrique juridique de la page 87, rédigée sous la responsabilité de F6GHT\* et intitulée "Attention Gendarmes". Mais que l'on se rassure. Les missions de la Gendarmerie sont, dans l'ordre, la protection, la prévention, quant

à la répression, dont il est fait allusion, elle n'intervient qu'en dernier ressort, mais là encore faut-il n'avoir rien à se reprocher.

Par contre, à la lecture de l'article, je me suis rendu compte qu'il n'était aucunement question des missions de la Gendarmerie, mais par contre, la retranscription pur et simple de certains articles législatifs du code des télécommunications, et visant les locaux et dépôts à usage commerciaux. A ce sujet, il est important de souligner la grossière erreur, concernant les heures légales d'accès, qui ne sont pas du tout celles mentionnées et qui se rapportent aux fonctionnaires des télécommunications, encore faut-il qu'ils soient accompagnés de Gendarmes ou fonctionnaire de Police. Donc, il faut savoir que les horaires légaux, pour les Gendarmes agissant dans le

cadre d'une enquête, sont de 6 heures le matin à 21 heures et, au cas où le propriétaire ou locataire est absent, il est prévu de faire appel à un serrurier et un témoin, de façon à procéder aux perquisitions et saisies nécessaires à l'enquête en cours. Si un Gendarme se présente à votre domicile à six heures du matin, n'allez surtout pas lui dire de revenir à 8 heures, sous prétexte que F6GHT vous l'a conseillé dans la rubrique juridique de Radio-Ref car dans ce cas il pourrait également vous signifier un outrage.

J'ai eu l'occasion lors du QSO de section dans le département 95 de signifier à un des auteurs qu'il faisait erreur sur les horaires légaux, mais sans doute était-il bien informé car à ses dires, c'est lui qui avait raison, mais lorsqu'on lit ce fameux article,

force est de constater qu'à la limite c'est plutôt de la désinformation. Je tenais à apporter ces précisions et inviter le service juridique à l'avenir à s'assurer des sources d'information et de savoir accepter parfois des remarques justifiées plutôt que de faire paraître n'importe quel sous prétexte de voir son indicatif et son nom en tête d'une rubrique et de noircir du papier, avec n'importe quoi, alors qu'il y a tant de choses intéressantes à dire sur le radioamateurisme.

\* Mais aussi la responsabilité du rédacteur en chef et de son directeur de publication.

**De Michel  
ex-HH2HM.**

*Nous avons reçu cette lettre à la rédaction et nous vous la livrons,*

## LISTE DES PRINCIPAUX REVENDEURS DES OUVRAGES SRC

DANS L'ORDRE : DEPARTEMENT, VILLE, NOM DE LA SOCIETE ET TELEPHONE

01 BOURG EN BRESSE	UTV RADIOCOMMUNICATION	74.45.05.50	59 LILLE	FURET DU NORD	20.78.43.09
06 MANDELIEU	GES COTE D'AZUR	93.49.35.00	59 VALENCIENNES	FURET DU NORD	27.33.01.33
11 CASTELNAUDARY	AMAT "SHOP"	68.94.18.14	62 ARRAS	LIBRAIRIE BRUNET	21.23.46.34
13 MARSEILLE	GES MIDI	91.80.36.16	62 BOULOGNE S/MER	LIBRAIRIE DUMINY	21.87.43.44
13 MARSEILLE	LIBRAIRIE MAUPETIT	91.48.71.77	62 ESTREE-CAUCHY	GES NORD	21.48.09.30
13 ROGNAC-RN113	DISTRACOM	42.87.12.03	62 WIZERNES	CLASH	21.39.41.31
14 CAEN	NORMANDIE RADIO	31.34.62.06	63 CLERMONT-FERRAND	ALARME SECURITE	73.35.08.40
15 AURILLAC	LIBRAIRIE MALROUX MAZEL	71.48.17.77	63 CLERMONT-FERRAND	LIBRAIRIE LES VOLCANS	73.43.66.55
17 ROYAN	RELAIS DES ONDES	46.06.65.77	64 ANGLET	PHOTO HARRIAGUE	59.63.87.05
17 SAINTES	LIBRAIRIE SALIBA	46.93.45.88	65 TARBES	AUTO HI-FI 65	62.34.66.11
18 BOURGES	GES	48.67.99.98	67 LINGOLSHEIM	BATIMA	88.78.00.12
18 BOURGES	LIBRAIRIE MAJUSCULE	48.70.85.71	67 STRASBOURG	LIBRAIRIE MÜLLERSA	88.32.17.40
19 BRIVE	LIBRAIRIE SEIGNOLLES	55.74.29.30	68 COLMAR	LIBRAIRIE HARTMANN	89.41.17.53
21 DIJON	LIBRAIRIE DE L'UNIVERSITE	80.30.51.17	60 MULHOUSE	UBRAIRIE L - G. BISEY	89.46.58.14
22 LAMBALLE	R.J. COM.	96.31.33.88	69 LYON 2e	LIBRAIRIE FLAMMARION	78.38.01.57
22 SAINT-BRIEUC	LIBRAIRIE AU TEMPS DE VIVRE	96.33.06.26	69 LYON 3e	LIBRAIRIE DECITRE	72.40.54.54
26 VALENCE	LIBRAIRIE CRUSSOL	75.43.09.56	69 LYON 3e	STEREANCE ELECTRONIQUE	78.95.05.17
27 VERNON	LIBRAIRIE "AUX MILLE PAGES"	32.51.05.91	69 LYON 6e	FREQUENCE CENTRE	78.24.17.42
28 CHARTRES	LIBRAIRIE LESTER	37.21.54.33	69 LYON 6e	GES	78.52.57.46
28 CHATEAUDUN	ETS HUET	37.45.33.21	69 LYON 9e	LYON RADIO COMPOSANTS	78.28.99.09
28 MAINVILLIERS	LIBRAIRIE DE TALLEMONT	37.21.22.56	69 VILLEURBANNE	DX	78.03.99.64
29 QUIMPER	LA PROCURE ST-CORENTIN	98.95.88.71	74 EPAGNY	SOCIETE DUPLEX	50.22.06.42
30 NIMES	LIBRAIRIE GOYARD	66.67.20.51	75 PARIS 2e	LIBRAIRIE GIBERT JEUNE	(1) 42.36.82.84
30 NIMES	KITS ET COMPOSANTS	66.04.05.84	75 PARIS 5e	LIBRAIRIE EYROLLES	(1) 44.41.11.11
31 TOULOUSE	LIBRAIRIE PRIVAT	61.23.09.26	75 PARIS 10e	LIBRAIRIE PARISIENNE DE LA RADIO	(1) 48.78.09.92
31 TOULOUSE	LIBRAIRIE CASTELA	61.23.24.24	75 PARIS 10e	T.P.E	(1) 42.01.60.14
33 BORDEAUX	M.G.D. ELECTRONIQUE	56.96.33.45	75 PARIS 12e	GES	(1) 43.45.25.92
33 BORDEAUX	SILICON RADIO	56.69.17.08	75 PARIS 12e	CHOLET COMPOSANTS	(1) 43.42.14.34
33 MERIGNAC	RADIO 33	56.97.35.34	75 PARIS 15e	HYPER CB	(1) 45.54.41.91
34 MONTPELLIER	LIBRAIRIE SAURAMP	67.58.85.15	76 LE HAVRE	LIBRAIRIE LA GALERIE	35.43.22.52
35 RENNES	RADIO 35	99.54.20.01	76 MALAUNEY	NORMANDIE CB	35.76.16.86
35 RENNES	TUNER 35	99.50.86.06	76 ROUEN	CITIZEN BAND	35.03.93.93
37 TOURS	R.E.F.	47.41.88.73	76 ROUEN	TECHNOSCENCES	35.98.02.36
37 TOURS	LIBRAIRIE TECHNIQUE	47.05.79.03	78 VAUX S/SEINE	LIBRAIRIE LE PAPIRUS	(1) 30.91.93.77
38 GRENOBLE	LIBRAIRIE ARTHAUD	76.42.49.81	78 VOISINS-LE-BRETONNEUX	I.C.S. GROUP	30.57.46.93
40 ROANNE	LIBRAIRIE LAUXEROIS	77.71.68.19	81 MAZAMET	GES PYRENEES	63.61.31.41
42 SAINT-ETIENNE	LIBRAIRIE DE PARIS	77.32.89.34	83 LE LUC	CB ET DETECTION	94.60.81.11
44 NANTES	LIBRAIRIE OUGUEL	40.48.50.87	83 TOULON	INTER-SERVICE	94.22.27.48
44 NANTES	WINCKER FRANCE	40.49.82.04	84 AVIGNON	KITS ET COMPOSANTS	90.85.28.09
49 ANGERS	LIBRAIRIE RICHER	41.88.62.79	88 LETHILLON	LIBRAIRIE GIGANT	29.25.00.12
49 ANGERS	ANJOU LIAISON RADIO	41.43.45.48	88 SAINT-DIE	MAISON DE LA PRESSE	29.56.83.06
49 CHOLET	CHOLET COMPOSANTS	41.62.36.70	89 AUXERRE	SM ELECTRONIQUE	86.46.96.59
49 CHOLET	LIBRAIRIE TECHNIQUE	41.46.02.40	92 ASNIERES	GO TECHNIQUE	(1) 47.33.87.54
50 VILLEDIEU-LES-POELES	RADIO TECH SERVICES	33.50.80.73	92 PUTEAUX	PUTEAUX RADIO ELECTRIC	(1) 47.76.32.46
51 REIMS	GUERLIN MARTIN	26.88.40.30	94 MAISON ALFORT	U.R.C.	
52 SAINT-DIZIER	MZ ELECTRONIC	25.05.72.57	95 SARCELLES	SARCELLES DIFFUSION	(1) 39.86.39.67
54 NANCY	HALL DU LIVRE	83.35.53.01			
56 HENNEBONT	GARITAT FRERES	97.85.07.81	BELGIQUE		
56 LORIENT	LA BOUQUINERIE	97.21.26.12	BRUXELLES	LIBRAIRIE DU MIDI(32)	02/521.68.99
58 LA-CELLE-SUR-LOIRE - RN7	TRANSCAP ELEC	86.26.02.46	MARTINIQUE		
58 NEVERS	LIBRAIRIE DE LA PRESSE	86.61.05.87	LAMENTIN	RADIO SHOP	(596) 50.38.07



## BOÎTE A LETTRES

à quelques corrections près, telle-quelle !

« Je viens, par cette lettre, vous faire une petite réclamation ainsi que mon droit de réponse\* par rapport à l'article "lamentable" et "mensonger" de MEGAHERTZ magazine de septembre 1995.

A mon avis, c'est pas bon pour un magazine radio de mettre des mensonges à moins de se renseigner avant. Me traiter de pirate, c'est un comble dire d'où vient mon indicatif c'en est un autre. Je vous joins une photocopie de ma licence temporaire ce qui prouve ma bonne foi (les originaux sont à votre service en cas de doute).

Autre chose, pour les DIFM que j'ai opéré cela est exact ; dire que je l'ai fait de chez moi, c'est faux. Tout cela c'est de la jalousie. N'oubliez pas une chose mes DIFM ont été acceptés par le REF diplôme manager F6CFM et F6AXP. Pour GU4/, c'est une erreur de ma part. J'ai activé sans autorisation de chez un OM, qui m'a dit que je pouvais trans-

mettre un OM local "GU". Voilà ce qui est de ma faute. Pour C3/ inconnu, je ne pouvais pas le faire ça. Par contre mon frère Thierry a été piraté par un OM français du nord de la France (un RA).

Pour 5U7AA également inconnu. A ce que je vois on me met tout sur le dos. Voilà Monsieur FAUREZ. »

*Suivent quelques considérations diverses.*

*A cette lettre étaient joints quelques documents dont la GSL de HH2HM, laquelle n'a aucune valeur compte tenu de ce qui est écrit dessus. De ce qui manque devrait on dire !*

*Prendre comme référence le manager F6AXP n'est pas en soi un blanc-seing.*

*Le même mois, le bulletin associatif Radio-REF, reprenait le même sujet.*

*Ce qui veut dire que tout le monde reste sur ses positions.*

*Quant aux deux OM cités dans la lettre, leurs références sont assez importantes pour que la crédibilité des termes employés (jalousie entre autre) puisse être prise en compte.*

*Une autre lettre est arrivée dont je retiens les passages suivants : « J'ai reçu une lettre des autorités haïtiennes me signalant la restitution de ma licence, date indéterminée. » puis « pour 5U7AA je ne le connais pas je suis simplement son manager. »*

*\* Prise comme droit de réponse, cette lettre serait au panier, n'étant pas conforme.*

**De F3PJ  
M. Jean PAUC**

Comme tu avais publié ma lettre au Président de la République, informé de ma requête auprès du Conseil d'Etat, j'ai le plaisir de t'offrir en avant-première ce spécimen de licence 96, que je viens d'avoir.

Pour ces quelques mots soulignés, point n'est besoin de te dire la somme de travail déployée, épaisseur du dossier supérieure à 10 cm, sans parler des frais de correspondance, sans proposition d'aide associative. Bénévole selon notre tradition, je ne demande rien d'autre qu'un petit souvenir. Chaque radioamateur français en est le bénéficiaire, comme moi, et en sera informé dès 1996 par sa licence.

Tu penses aussi rappeler en informant, que j'avais été "l'artisan" de la précédente annotation pour la dispense d'homologation, procédure annulée par la loi de 1990 (LRT 1990) sur les radiocommunications et remplacée par l'agrément.

Tu dois te souvenir de cette affaire des "scanners 37" (53 inculpations) où les autorités locales faisaient poursuivre des radioamateurs, alors que les responsables de divulgations de la Gendarmerie étaient des journalistes. Le REF de l'époque, sur les conseils du Ministère de la



**Nouveau : le  
GALENE 432 UHF-FM  
est arrivé**

- Pas de 25 kHz et 50 kHz. SHIFT programmable.
- Compatible Packet : 1200 et 9600 Bauds. Puissance 3W / 10W
- 64 mémoires programmables. Filtre à quartz 8 pôles.
- Mélangeur Haut niveau. Excellente sensibilité en réception.

**Existe en versions Kit ou Montée**

**ESCONOR**

Z.I. Rue MARTHE PARIS, 21150 VENAREY LES LAUMES  
S.A.R.L. au capital de 240 000 F. SIRET 343 661 849 000 20  
APE 321B. RC Dijon 88 B 52

**ESCONOR**



SOUS-TRAITANCE ELECTRONIQUE

**Tél. (16) 80 96 91 50**

**Fax. (16) 80 96 15 75**



# BOÎTE A LETTRES

**REPUBLIQUE FRANÇAISE**  
**Ministère des technologies de l'information et de la poste**

**Service National des Radiocommunications**  
**CENTRE DE GESTION DES RADIOCOMMUNICATIONS**  
 B.P. 5011 BUCY EN BRIS CREUX  
 Tél. (0) 45 95 31 00  
 Fax. (0) 45 90 01 67

**LICENCE DE RADIOAMATEUR CEPT/1**  
 No autorise que les groupes A et B français.  
 - Pour les groupes C et E français, cette licence est délivrée en application de la Recommandation TR 61-01 de la CEPT.  
 Ce document certifie que le porteur est titulaire d'une licence autorisant à posséder et utiliser une station d'amateur dans certains pays en se conformant à la réglementation en vigueur dans ces pays.  
 Equivalence entre les groupes français et les classes CEPT :  
 - Groupe E français = classe 1 CEPT ;  
 - Cette classe permet d'utiliser toutes les fréquences, attribuées au service amateur, qui sont autorisées dans les pays où la station est exploitée.  
 - Groupes C français = classe 2 CEPT ;  
 - Cette classe permet d'utiliser les fréquences supérieures à 30 MHz qui sont autorisées pour les services amateur dans les pays où la station est exploitée.  
 - Groupes A et B français.  
 Les groupes A et B français n'ont pas d'équivalence en classe CEPT.

**LICENCE DE RADIOAMATEUR N° 30373**  
**Radio amateur licence**  
**Amateurfunkgenehmigung** (DRCL95-VB2)

**TITULAIRE DE LA LICENCE/Licence/Inhaber**  
 M. AMATEUR  
 TEST  
 1 RUE DE PARIS  
 94000 CRETEIL

**VALIDABLE DU** 01/02/95 **AU** 31/12/96  
 Valid from/Gültig von: tobis

**INDICATIF D'APPEL :** FS56Z  
 Call sign/Rufzeichen

**GROUP/Group/Gruppe :** E  
 Equivalent to the class CEPT : 1  
 CEPT class equivalent / entspricht der CEPT-Klasse

**EXTENSIONS DE LA LICENCE, 0911**  
 Simple de fréquences 50,2 - 51,2 MHz  
 Puissance autorisée : 100 Wm  
 Adresse autorisée :  
 1 RUE DE BULGIC  
 22000 ST BRICNIC  
 Installation de stations répétitrices : NON  
 Responsable de radio-club : NON

Noisau, le 26/10/95  
 Madame, Monsieur,  
 J'ai le plaisir de vous adresser votre licence annuelle de radioamateur.  
 Veuillez croire, Madame, Monsieur, à l'assurance de ma considération distinguée.  
 Pour le Ministre chargé des télécommunications,  
 Le Chef de Centre  
 du Centre de Gestion des Radiocommunications  
**Y. MOUROT**

A \_\_\_\_\_ le \_\_\_\_\_  
 SIGNATURE DU TITULAIRE DE LA LICENCE :  
 Signature of the licensee holder  
 Unterschrift des Inhabers der Genehmigung

(1) CEPT : Organisation européenne des administrations des Postes et Télécommunications.  
 CONVENTIONS GENERALES D'UTILISATION :  
 - La licence doit présenter cette annotation à tout demande des autorités chargées de contrôler.  
 - Le titulaire doit respecter les dispositions réglementaires en vigueur de pays où la station est en fonctionnement.  
 CONDITIONS D'UTILISATION D'UNE INSTALLATION DE SERVICE AMATEUR EN FRANCE :  
 - Les modalités sont définies par l'arrêté du 1er décembre 1983 modifié relatif aux conditions techniques d'exploitation des stations d'amateur.  
 Les installations permanentes réalisées par le titulaire d'une licence de radioamateur, dans la région relative de l'arrêté précité, ne sont pas soumises à la procédure d'expérimentation et sont dispensées de marquage.  
 NOTA : Tout renseignement concernant cette licence et son utilisation peut être obtenu auprès du Centre de Gestion des Radiocommunications.

Fac-similé de la nouvelle licence.

Justice consulté, fit remonter un jugement en cassation, de trois de ses membres.

Avec le recul du temps, je peux te faire savoir qu'à l'entrevue à l'Élysée, j'étais seul ! Tout le monde pensait, président en tête, que les "carottes étaient cuites". Les avocats prétendaient qu'une grâce présidentielle ne pouvait en aucun cas réparer des erreurs de justice. Qu'il n'y avait jamais eu de tel précédent en France, etc... de très virulents et négatifs pour que ces trois pauvres OM, qui ne comprenaient rien à ce qui leur arrivait, soient abandonnés à leur triste sort.

Comme j'ai réussi, cette grâce est considérée comme une première en France. C'est à cause de ces jalousies lamentables, et pour ne pas diviser davantage, que la discrétion fut de rigueur à l'époque.

C'était pour bien boucler cette affaire des "scanners du 37" que j'avais réussi à obtenir des PTT, de par cette grâce présidentielle, cette première annotation au

verso de nos licences pour la dispense d'homologation.

Avec ces agréments, nouvelle loi de 1990, j'ai donc récidivé et ça a aussi marché, pour le respect ou défense du droit des OM.

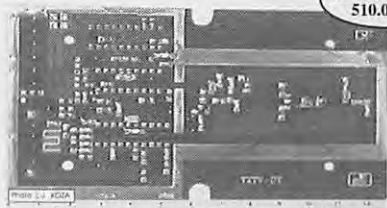
Comme le REF, et d'autres, ne souhaiteront certainement pas que cela sorte de l'oubli des temps, sans toi et MEGAHERTZ magazine, ça le serait à tout jamais. Ces faits font pourtant partie intégrante de notre Histoire, comme ta revue MEGAHERTZ magazine, une des premières revues radioamateur commerciales françaises.

J'ai vu que tu es revenu en kiosque malgré les bruits. Bravo tu as donc bien su résoudre tes problèmes. Longue vie à faire savoir ce que l'on voudrait nous faire ignorer, une autre façon d'informer.

Je me sens à l'aise pour publier cette lettre car je n'ai pas toujours été en osmose avec F3PJ. Cependant il faut admettre que TOUS les présidents du REF

## EMISSION T.V. Amateur

ou comment disposer de 6 à 8 W



Ref: KM150/N  
510.00 TTC

Cette platine nue, aux caractéristiques identiques au KM150/A démonté de son coffret et de sa connectique, est une base attrayante, délivrant une puissance suffisante pour "attaquer" un module hybride du type M57716 (Mitsubishi) ou similaire, et confectionner un ensemble pouvant délivrer 6 à 8 W. Cette version en 438.5MHz est munie d'un µ-contrôleur REPROGRAMMABLE (ST62E10), permettant un changement aisé de la fréquence d'émission, en vue d'une future et éventuelle réattribution de fréquence ATV. (Dans les limites de la bande UHF).

Et aussi...

K. 1117	Charge factivenon inductive 520-120W 500 MHz	356,00 TTC*
K. 1118	Analyseur de spectre simple 22 à 220 MHz	611,00 TTC*
K. 1121	Générateur à diodes vidéo haute définition PAL/CCIR	1 919,00 TTC*
K. 1142	Générateur de court 1MHz-2GHz	394,00 TTC*
KM 150	Emetteur TV UHF 70mW 10 canaux CCR	646,00 TTC
KM150A	Emetteur TV UHF 70mW 438,5MHz CCR	646,00 TTC
ANT9.44	Préampli 144MHz -30dB-12Vcc, Technologie CMS	163,00 TTC

Et toujours...

ANT30.05	Antenne parabolique grillagée 1,7GHz (Météosat)	392,00 TTC
TV 966	Convertisseur 1,7GHz/137MHz Nouvelle génération	785,00 TTC
ANT9.05	Antenne 137MHz omnidirectionnelle en V opposés	248,00 TTC
ANT9.07	Préampli 137MHz -32dB	145,00 TTC
K.1095	Récepteur Satellites Météo à gestion automatisée (Newlook)	2 299,00 TTC*
K.1163	Récepteur Satellites Météo à gestion manuelle analogique	1 250,00 TTC*
K.1148	Interface DSP de décodage pour JV.FAX7.0*	686,00 TTC*

Et des dizaines d'autres kits Nuova Elettronica, au prix bas toute l'année...

VM Class Carte numérisation Vidéo Maker avec 4 logiciels 2 543,00 TTC

\*Prix des versions en kits complets, y compris circuits imprimés, coffrets et façades percées-sérigraphiées.  
 - Tarifs des versions assemblées/réglées, nous consulter.  
 - Forfait frais de port et d'emballage: 59,00 Frs en sus.  
 - Tous nos kits sont livrés avec documentation technique illustrée, en français, et bénéficient de la **GARANTIE SUCCES K'services**.  
 - Catalogue général contre 20,00 Frs en timbres.

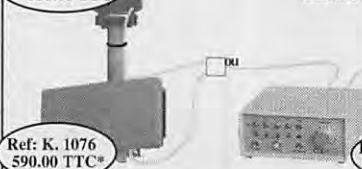
## ANTENNES ACTIVES

ou comment "agrandir les oreilles" de son récepteur

**ANT9.30** Antenne active 30 à 550 MHz en 4 Gammes  
 Gain: 12 à 18 dB env.  
 Impédance de sortie: 52 Ohms  
 Figure de bruit: 3 dB max.  
 Alimentation et commandes par le coaxial.  
 Se connecte au boîtier K.1078

**PROMO\***  
 ANT9.30+K.1076+K.1078  
 1 290.00 TTC\*

Ref: ANT9.30  
555.00 TTC



Ref: K. 1076  
590.00 TTC\*

Ref: K. 1078  
289.00 TTC\*

**K.1076** Antenne active 1,7 à 30 MHz en 4 Gammes  
 Gain: 14 à 22 dB env.  
 Impédance de sortie: 52 Ohms  
 Figure de bruit: 3 dB max.  
 Alimentation et commandes par le coaxial.  
 Se connecte au boîtier K.1078

**K.1078** Boîtier de télécommande et de syntonisation.  
 Alimentation des antennes actives par le coaxial  
 Alimentation 220V AC  
 \* OFFRE VALABLE JUSQU'AU 31/12/95

## APPAREILS DE MESURE

ou comment mettre à jour ses "fonds de tiroirs"...

Ref: K. 1013  
671.00 TTC\*



Ref: K. 1008  
750.00 TTC\*

**PROMO\***  
 K. 1008 + K. 1013  
 1 280.00 TTC\*

Ces appareils d'une qualité et d'une précision remarquables rivalisent très honorablement avec les instruments de mesure dits "professionnels".

**K1013** CAPACIMETRE DIGITAL à µ-PROCESSEUR  
 Caractéristiques principales:  
 µ-P de gestion: ST63E15 programmé-F=8.0 MHz  
 Gamme de mesures: 0,1 pF à 1670 µF en 5 gammes auto  
 Affichage: 4 digits/7 segments LED  
 Alimentation: 220 Vac

**K1008** INDUCTANCEMETRE DIGITAL à µ-PROCESSEUR  
 Caractéristiques principales:  
 µ-P de gestion: ST63E15 programmé-F=4.0 MHz  
 Mémoire programme: EPROM 512 K  
 Gamme de mesures: 0,01 µH à 200 mH en 5 gammes auto  
 Affichage: 3 digits/7 segments LED  
 Alimentation: 220 Vac  
 \* OFFRE VALABLE JUSQU'AU 31/12/95

**K'services** Sarl  
 Boite Postale 11  
 1, rue sur les Vignes  
 F-38790 DIEMOZ  
 Tel: (033) 78.96.25.37  
 Fax: (033) 78.96.28.85

Importateur officiel des kits



FIDITJ, un OM à l'écoute des Amateurs de Radio et d'Electronique







# Shopping



## Un nouveau récepteur

Le MVT-7200 est un récepteur de poche fonctionnant de 530 kHz à 1,650 GHz ! Fonctionnement classique en AM, WFM, FM, AM narrow et nouveauté pour ce type de petit récepteur : la BLU est de la "vraie" BLU. (LSB et USB). Nous présenterons, dans un prochain numéro, cet appareil.



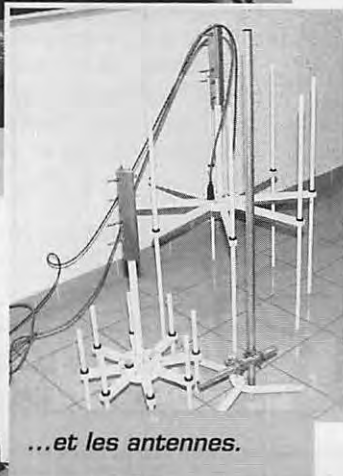
Le MVT-7200.



Le SG-2000.



La station Doppler...



...et les antennes.



DSP-NIR.

du DSP-NIR de chez Procom est en baisse. Il se situe, suivant les revendeurs, entre 2000 et 2500 frs. (Ce DSP a déjà été présenté dans MEGAHERTZ magazine).

## Chez CB House

Un gamme de convertisseur 24 volts - 13,8 volts. L'ECV-1822 délivre 18 ampères, l'ECV-1316, 14 A, l'ECV-1012, 10 A et le 608, 6 A avec des pointes possibles à 8 A. L'appareil se présente monté directement sur un radiateur.



Alim. sur radiateur.

## Pour les Pros...

Un transceiver professionnel, le SG-2000, de très grande qualité est en cours d'essai et sera bientôt disponible. Cet appareil est muni d'un DSP. 100 canaux sont programmables. Il fonctionne de 1,6 à 30 MHz en émission et de .5 à 30 MHz en réception. L'appareil délivre 150 watts PEP. Nous reviendrons sur cet appareil.

## ...toujours pour eux

Une station doppler, système de radiogoniométrie avec 4 antennes permettant de faire un relevé immédiat.

## Bonne nouvelle

Les amateurs de DSP seront heureux d'apprendre que le prix





ICOM



KENWOOD

TS-950 SDX • TS-850 • TS-790 • TS-50 ...

# FRÉQUENCE CENTRE

LES NOUVEAUTÉS  
IC 706 ! TS 870 !  
DX 70 ! IC 775 ! etc !  
...

## SPECIAL FETES

TS-140 ~~8990 FTTC~~ **6990 FTTC** TS-450 ~~13990 FTTC~~ **10990 FTTC** TS-850 SAT

**APPELEZ-NOUS !**

**TÉL. 78.24.17.42**

18 place du Maréchal Lyautey • 69006 LYON • Fax : 78 24 40 45



YAESU

FT-1000 • FT-990 • FT-890 • FT-840 ...

## 1995 : nouvelles antennes PKW

### Dipôle filaire

**Multibandes :**  
10-15-20-40-80-160 m ... **980 F**  
**Bibandes :**  
40-80 m ..... **590 F**  
80-160 m ..... **890 F**  
40-160 m ..... **550 F**  
etc.

### Ground plane

**GP3B :**  
10-15-20 m ..... **890 F**  
**Multibandes :**  
10-15-20-40-80 m ..... **1690 F**

### Cubical quad

Spyder 10-15-20 m ..... **3990 F**  
2 éléments tribandes  
3 éléments tribandes  
4 éléments tribandes

### Beam décimétrique

THF1 : 10-15-20 m ..... **1090 F**  
THF2 : 10-15-20 m ..... **1790 F**  
THF3 : 10-15-20 m ..... **2650 F**

**Yagi monobande 40 m,  
Log periodic, dipôle rotatif :**  
nous consulter



IC 706  
ICOM

Toute l'année, reprise de vos appareils en excellent état de fonctionnement pour l'achat de matériels neufs ou d'occasion



# Compteur de fréquence EF-356

L'alimentation se fait d'une façon classique avec une tension continue de 9 à 13,8 volts. Deux entrées sont possibles : l'une avec 0,5 watt maxi et l'autre avec un passage de 100 watts maxi.

Le compteur est prévu pour fonctionner jusque 350 MHz.

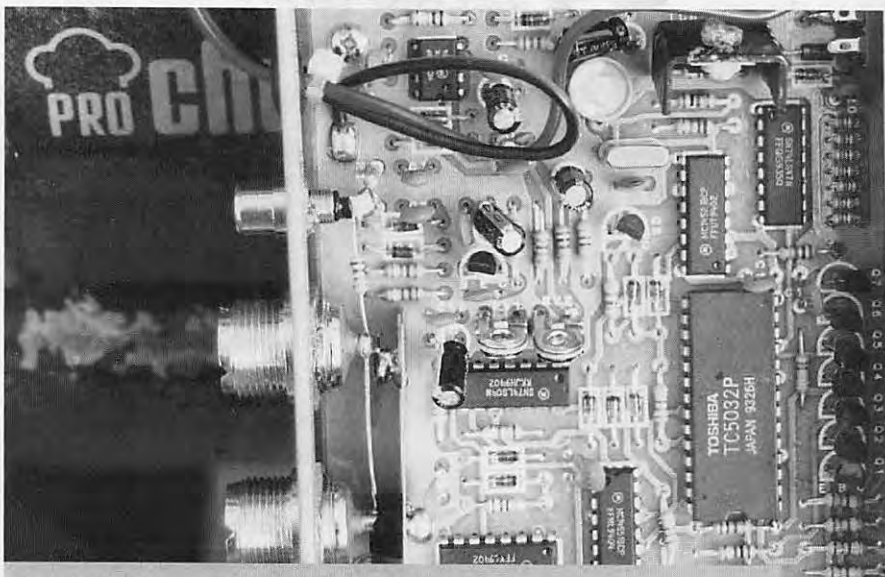
Le maniement est d'une grande simplicité. Il suffit de brancher les deux coaxiaux entrée sortie, l'alimentation et mettre en marche.

Le fréquencemètre, pardon le compteur de fréquence, se comporte comme une ligne de 50 ohms. De ce fait, le fonctionnement émetteur - antenne n'est pas perturbé. Il y a une possibilité d'entrée haute impédance. La plus grande précision a été obtenue sur les fréquences basses. A partir de 30 MHz on note une très légère différence, mais vraiment minime. En fait, il est difficile de



L'affichage du compteur sur 144 MHz.

**Cela peut aussi s'appeler fréquencemètre. Toutefois ce serait un peu prétentieux. N'empêche qu'il est surprenant de voir la précision de ce petit appareil. Les résultats sont très corrects.**



La platine du compteur dans son boîtier.

dire si c'est l'émetteur qui est décalé de quelques hertz ou le compteur. L'essai ayant été réalisé sur trois transceivers différents, gageons que le coupable est le compteur EF-356. Le bricoleur, il en existe encore, ne disposant pas d'un fréquencemètre de course, pourra en toute tranquillité se servir de ce petit appareil.

## CARACTERISTIQUES

Alimentation : 9 - 13,8 V 300 mA  
 Fréquence : 0 - 350 MHz  
 Sensibilité entrée haute impédance :  
 0 - 200 MHz 20 mV 1 M $\Omega$   
 200 - 350 MHz 50 mV 1 M $\Omega$   
 Sensibilité antenne directe : 0,5 W min  
 sous 50  $\Omega$  et 100 W sous 50  $\Omega$   
 Poids : 400 g.

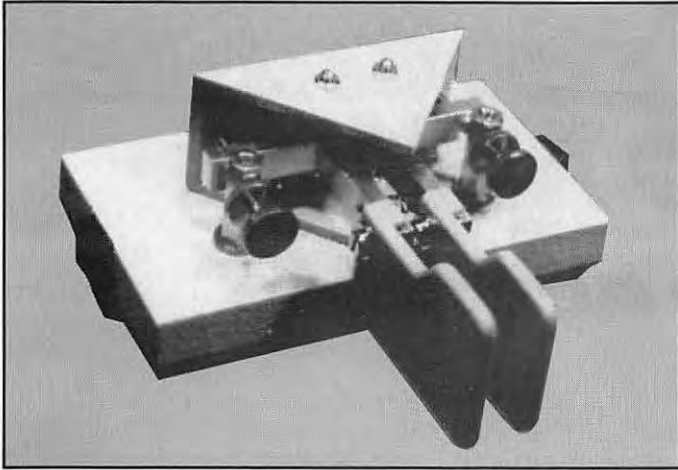


# L'ÉLECTRONIQUE AU SERVICE DES GRAPHISTES

## Matériel de fabrication européenne

### LA CLÉ DE MANIPULATEUR

MONTÉE SUR SOCLE  
À UTILISER AVEC UN MANIPULATEUR ÉLECTRONIQUE  
(ETM-1C, PAR EXEMPLE)



Réf. : ETMSQ Prix : **299FF** + Port 40FF

### MANIPULATEUR ÉLECTRONIQUE NOUVEAU MODÈLE

SANS CLÉ, VITESSE RÉGLABLE  
UTILISABLE AVEC ETM-SQ, PAR EXEMPLE)



Réf. : ETM1C Prix : **396FF** + Port 40FF

**UNE  
BONNE IDÉE  
CADEAU !**

### MANIPULATEUR AVEC CLÉ

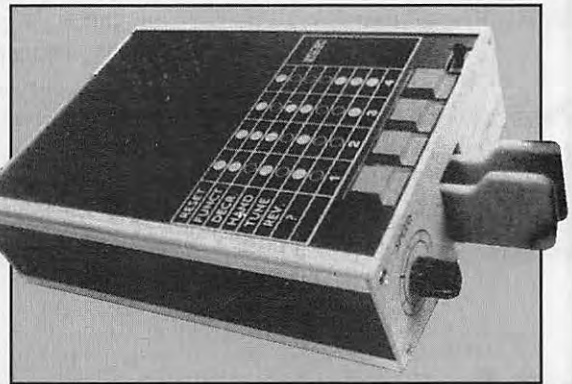
MANIPULATEUR ÉLECTRONIQUE SANS MÉMOIRE  
MÊME MODÈLE ETM8C  
LIVRÉ AVEC LA CLÉ  
TOUCHE  
SPÉCIALE  
POUR  
TUNE  
CW.



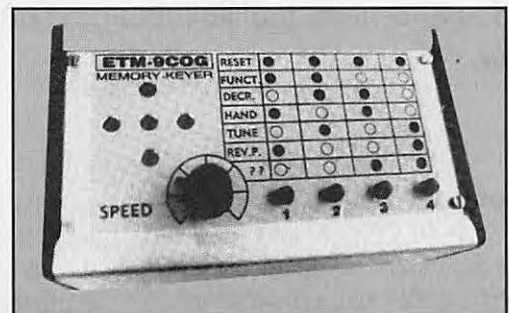
Réf. : ETM8C Prix : **960FF** + Port 40FF

### LE NEC PLUS ULTRA

LES NOUVELLES CARACTÉRISTIQUES COMPRENNENT :  
– UNE MÉMOIRE "MESSAGES" PLUS ÉTENDUE,  
– UN MODE "METEOR-SCATTER" JUSQU'À 850 WPM,  
– LA SIMULATION DES CIRCUITS "CURTIS",  
ET TOUJOURS LA MÊME SIMPLICITÉ D'UTILISATION !



Réf. : ETM9C Prix : **1859FF** + Port 40FF



IDENTIQUE À L'ETM-9C MAIS CELUI-CI EST SANS CLÉ  
Réf. : ETM9COG Prix : **1450FF** + Port 40FF



# Antenne de réception portable 5,6 à 20 MHz Type boucle accordée

**L'**antenne décrite ici est compacte et facile à réaliser. Elle est taillée pour recevoir les bandes radiodiffusion des 49, 31, 25, 19 et 16 mètres ainsi que les bandes amateurs des 40 et 20 mètres.

### Présentation générale

Le schéma de principe de la figure 1, est particulièrement simple.

**L'antenne boucle accordée constitue une solution pertinente pour la réception des ondes courtes, tant en portable qu'en appartement, lorsque l'amateur écouteur n'a pas la possibilité de tendre des antennes multibandes suffisamment dégagées.**

Il met en oeuvre :

- un circuit d'accord constitué d'une boucle en profilé d'aluminium et un condensateur variable,
- un étage interface avec transistor à effet de champ.

### Circuit d'accord

La boucle qui sert d'inductance au circuit d'accord capte la composante magnétique des ondes. Le principe est aussi vieux que la radio (tout a commencé avec la boucle de Hertz!) mais était passé de mode pour la réception des ondes courtes.

Avec les cotes indiquées plus loin dans la figure 2, le circuit LC résonne sur environ 5,6 MHz lorsque la capacité du condensateur variable est au maximum (500 pF). La fréquence maximum, environ 20 MHz, dépend de la capacité résiduelle du CV utilisé.



A. L'antenne à boucle accordée terminée. Du "quasi pro" !

### Etage interface

Le transistor à effet de champ est monté en drain commun. Il présente ainsi une sortie à basse impédance permettant d'attaquer dans des conditions convenables l'entrée antenne "50 ohms" du récepteur.



# ANTENNES

Sa grande impédance d'entrée préserve par ailleurs le coefficient de qualité du circuit d'accord.

On notera que l'étage a un gain unité (0 dB), ce qui évite de saturer inutilement les étages FI du récepteur.

Le gain de l'antenne est apporté par la surtension à l'accord, le transistor à effet de champ réalisant l'adaptation des impédances sans recours à un pont diviseur.

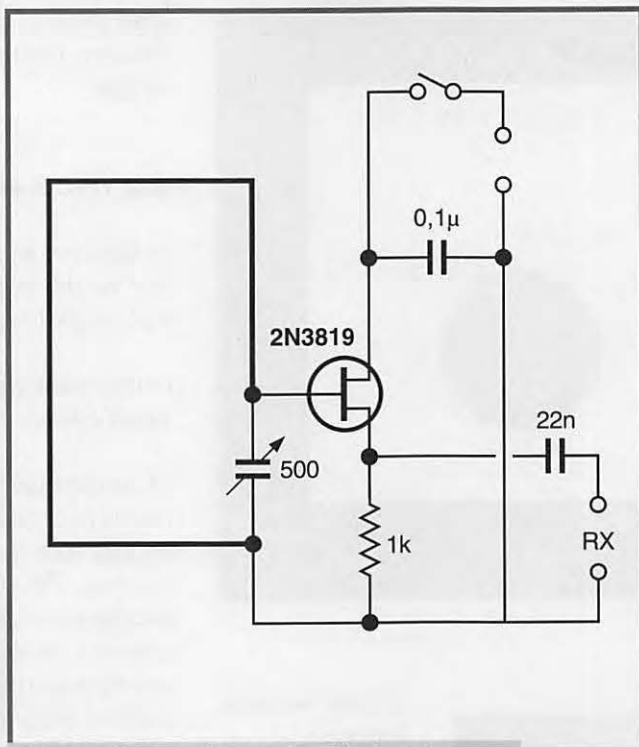


Figure 1. Le schéma de principe de l'antenne type "boucle accordée".

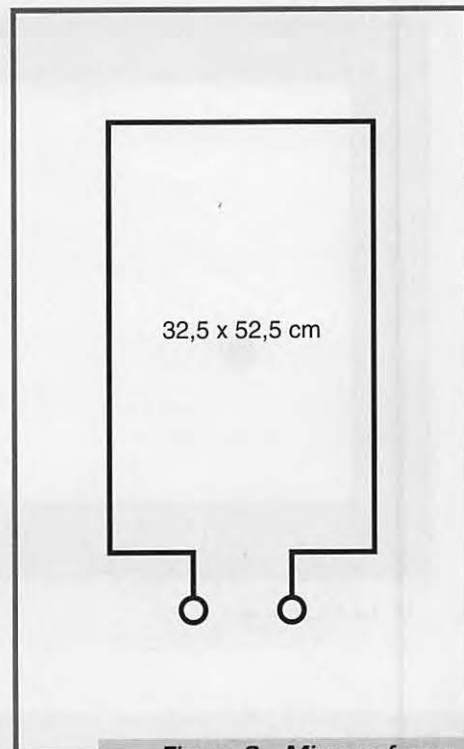
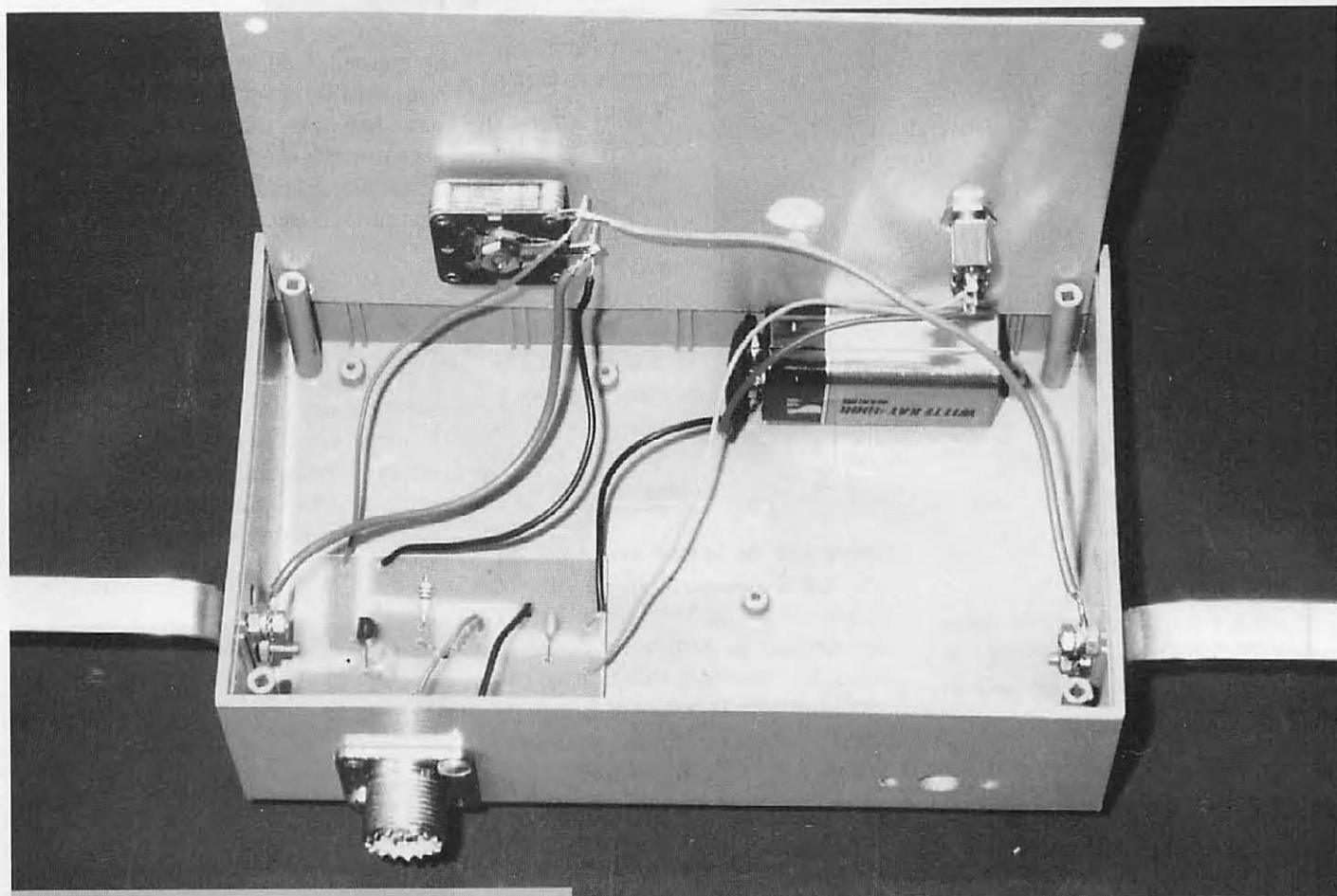


Figure 2. Mise en forme de la boucle



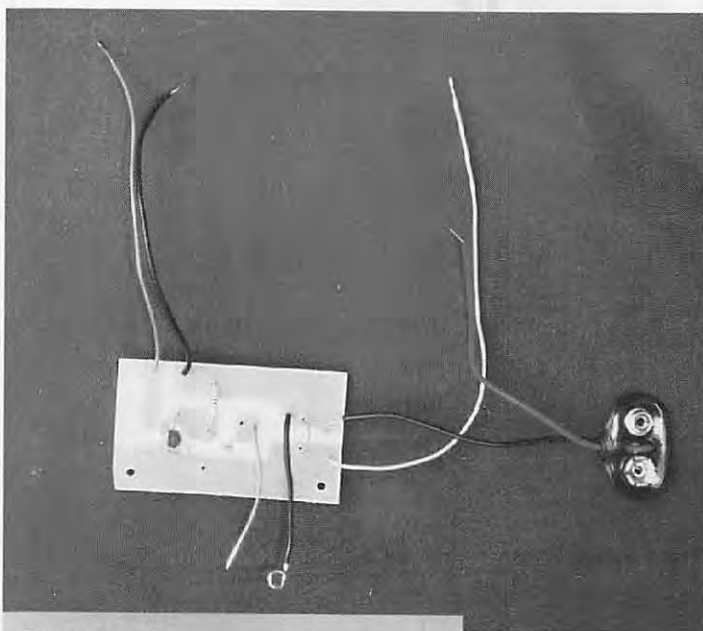
B. Le câblage dans le coffret/support.



# ANTENNES



C. La face avant.



D. L'interface.

## Réalisation

L'ensemble a été réalisé dans un coffret pupitre (TEKO 362) de 60 x 160 x 95 millimètres, en plastique, avec face avant en aluminium.

## La boucle

Le matériau utilisé pour la boucle est un profilé d'aluminium de 2 mètres de long et de section 2 x 10 mm (disponible en

grandes surfaces bricolage).

Le profilé est recoupé à 1,60 m.

On repère les points de pliage (en utilisant par exemple du Scotch Magic et un crayon) aux cotes suivantes par rapport aux extrémités : 4 cm, 12 cm et 64 cm.

En procédant avec soin, l'ensemble peut être plié à la main de façon à obtenir la forme indiquée sur la figure 2.

Compte tenu de l'arrondi des angles, les dimensions intérieures du cadre sont d'environ 32,5 x 52,5 cm, proportions qui correspondent au nombre d'or des architectes. Ces dimensions constituent un bon compromis entre la surface de capture du cadre (et donc sa sensibilité), son encombrement et la rigidité de l'ensemble.

La boucle est fixée verticalement vers l'arrière du coffret par deux boulons de 3 mm sur chaque montant. La vis supérieure comporte un écrou supplémentaire

(avec rondelle) de façon à permettre la connexion électrique vers le condensateur variable.

## La face avant

La face avant du coffret reçoit le condensateur variable et le commutateur de mise sous tension (photo C).

Le commutateur est un interrupteur simple à deux positions.

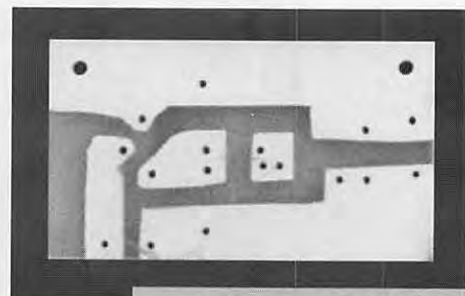
Le condensateur variable utilisé est un modèle du commerce à diélectrique PVC. On peut aussi le récupérer sur un ancien récepteur "PO-GO" pour peu qu'il ait une capacité maximum de 500 pF (câbler éventuellement les deux cages en parallèle) et une capacité résiduelle aussi réduite que possible (supprimer les capacités ajustables si nécessaire).

Prévoir un bouton de grand diamètre pour la commande du CV (35 mm ou plus), avec repérage.

Le marquage de la face avant de la maquette a été réalisé sur ordinateur et la sortie (sur papier standard 80 g) recouverte d'un film plastique autocollant. Les indications du cadran dépendent bien entendu du condensateur variable utilisé.

## L'interface

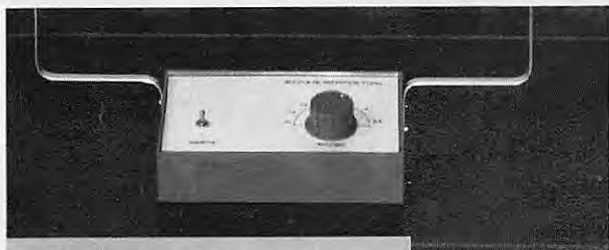
Le circuit imprimé de l'étage interface est réalisé sur une plaquette époxy de 60 x 35 mm (photo E) ce qui, compte tenu de l'extrême simplicité du montage, n'offre aucune difficulté. On peut aussi utiliser une petite plaque d'essai à bandes ou à pastilles.



E. Le circuit imprimé.



## ANTENNES



E. Gros plan sur le boîtier.

### Le coffret

La sortie "RX" se fait sur une embase carrée SO 239, fixée à l'arrière du coffret (côté condensateur variable) par deux boulons de 3 mm. L'un d'eux comporte un écrou supplémentaire (avec rondelle) pour assurer la liaison avec la masse de la plaquette.

Le câblage de la face avant avec le reste du coffret\* (photo B) se fait en fils souples, et au plus court, pour permettre l'ouverture à angle droit de la face avant. Liaisons boucle-CV en 0,5 mm<sup>2</sup>, autres liaisons en 0,25 mm<sup>2</sup>.

Prendre soin de câbler le rotor du CV (solidaire de l'axe de commande) à la masse de la plaquette et de le relier au côté le plus proche de la boucle (point froid).

La plaquette est fixée au fond du coffret, entre le CV et l'embase de sortie.

La pile 9 volts (type 6F22), reliée au montage via des fils à contact pression, est logée à l'avant du coffret (côté interrupteur) pour contribuer à la stabilité de l'ensemble.

### Liaison au récepteur

Le cordon de liaison vers le récepteur est constitué par un mètre de câble coaxial 50 ohms type RG58 (6 mm) équipé d'une fiche mâle PL259 côté antenne et d'une fiche...adéquate côté récepteur. On peut aussi utiliser un cordon standard PL259/PL259, avec adaptateur éventuel (PL258 femelle/BNC mâle par exemple, si l'entrée du récepteur se fait sur embase BNC).

### Mise en œuvre

Après mise sous tension, le réglage de l'antenne se limite à l'accord du condensateur variable sur la fréquence d'entrée du récepteur (entre 5,6 et 20 MHz).

Manoeuvrer doucement le CV, l'accord exact étant relativement "pointu". Se méfier du fading qui peut rendre l'accord illusoire. Une bonne pratique consiste à faire un préréglage au milieu de la bande choisie, hors stations, en recherchant... le maximum de bruit !

Orienter éventuellement le plan de l'antenne en direction de la station reçue, ou perpendiculairement à la source de QRM, pour améliorer les conditions de réception.

Bonne écoute,

Article participant au concours, c'est **VOUS** qui allez voter en notant sa valeur :

- sur 10 la réalisation
- sur 10 la faisabilité du montage (c'est-à-dire la possibilité pour chacun de le réaliser avec un minimum de difficultés).
- sur 10 l'intérêt du montage

A vous, lecteurs, de décider qui va gagner le premier prix.

**ATTENTION :** Nous avons volontairement enlevé les coordonnées et le nom de l'auteur de cet article.

NOM : \_\_\_\_\_ PRENOM : \_\_\_\_\_

INDICATIF : \_\_\_\_\_

REALISATION : \_\_\_\_\_ /10 FAISABILITE : \_\_\_\_\_ /10

INTERET DU MONTAGE : \_\_\_\_\_ /10 SIGNATURE \_\_\_\_\_

MHz 153-1

## WATTMETRE PROFESSIONNEL BIRD



Boîtier BIRD 43

**2.400 F\*<sup>TTC</sup>**

Bouchons série A-B-C-D-E

**660 F\*<sup>TTC</sup>**

Autres bouchons et modèles sur demande



Charges de 5 W à 50 kW  
Wattmètres spéciaux  
pour grandes puissances  
Wattmètre PEP

## TUBES EIMAC

### FREQUENCEMETRES PORTABLES OPTOELECTRONICS



3300 :  
1.395 F\*<sup>TTC</sup>  
M-1 :  
2.365 F\*<sup>TTC</sup>  
UTC-3000 :  
3.600 F\*<sup>TTC</sup>

Documentation sur demande

**G S** GENERALE ELECTRONIQUE SERVICES  
RUE DE L'INDUSTRIE - ZONE INDUSTRIELLE  
B.P. 46 - 77542 SAVIGNY-LE-TEMPLE Cdx  
Tél. : (1) 64.41.78.88 - Fax : (1) 60.63.24.85  
ET AUSSI LE RESEAU G.E.S.



# CB-SHOP

le spécialiste

## SPECIAL

PROMOTIONS DISPONIBLES DANS



**Coffret fer à souder à gaz**

5 Fonctions  
+ rouleau  
5 m étain  
qualité pro

**220<sup>F</sup>**

ANTENNE DE BASE  
FABRIQUEE  
DANS L'OHIO (USA)

Fibre de verre - couleur noire  
Type "I" (1/2 onde + 1/4 onde)

Polarisation : verticale  
Puissance max. : 2000 watts

Gain : 9,9 dBi - 2600-2800 kHz  
Connecteur : PL 259

Hauteur : ± 5,25 mètres  
Poids : ± 2,1 kg

Pour mât de montage  
Ø 30/40 mm

Fournie avec kit  
8 radians (longeur 58 cm)

**BLACK-BANDIT  
9,9 dBi**

**830<sup>F</sup>**



**HAUT PARLEUR**

SP-105  
Double filtrage  
ref : SP 105

**95<sup>F</sup>**



**Nouveau !  
 Paiement par  
cartes bancaires  
au 40 49 82 04**

**Port gratuit  
à partir de 1000 F d'achats**

**Antenne filaire  
émission  
réception  
DX-27 1/2**

Antenne filaire 1/2 onde, 27 à 29 MHz.  
Balun ferrite étanche. Sortie PL259 protégée  
Filtre passe-bande. diminuant la gêne TV  
Longeur total 5,50 m. Câble acier inoxydable  
Réglage de 27 à 32 MHz, gain +3,15 dB

- Existe aussi en version 12/8 onde,  
11,5 m de longueur avec self

de rallongement en  
cuivre méléplat

au prix promo de :

- et en version  
réception uniquement,  
RX 1-30 MHz au prix de :

**795<sup>F</sup>**

**890<sup>F</sup>**

**DISCRETION & EFFICACITE**

**FABRICATION  
FRANCAISE**



**Enregistrez vos QSO !**

**Dictaphone à microcassette  
Olympus S-922**

- Déclenchement vox
- Avance/retour rapides
- Double vitesse • Pause • Prise écouteur
- Alimentation secteur en option

**Avec lot de  
3 K7 60 min  
GRATUIT !**

**430<sup>F</sup>**



**MAGASIN A NANTES  
CB-SHOP**

8, allée de Turenne • 44300 NANTES • Tél. : 40 47 92 03



# CB-SHOP

le spécialiste

## NOËL 1995

### TOUS LES MAGASINS CB-SHOP



#### MULTIMETRE DIGITAL AFFICHAGE : 3 1/2 DIGIT

- Tension continue : 0 - 1000 V
- Tension alternative : 0 - 750 V
- Courant continu : 0 - 200 mA
- Courant alternatif : 0 - 10 A
- Ohmmètre : 0 - 2 MΩ
- Protégé par fusible 2 A
- Test diodes, test transistor

réf : 2011

**99<sup>F</sup>**



#### MICRO PRE-AMPLI DMC-510

**89<sup>F</sup>**

#### ASTATIC 1104 C

Microphone de base type "céramique"  
fréquences : 100 Hz - 7500 Hz  
impédance : 100 - 500 Ohms

**780<sup>F</sup>**  
**610<sup>F</sup>**



**SUPER PROMO**

#### ASTATIC 576 M6

Microphone pastille céramique transistorisé  
Contrôle tonalité - volume  
alimentation : 9 volts (pile)  
câble au choix  
(4 BR, 6 BR, etc...)

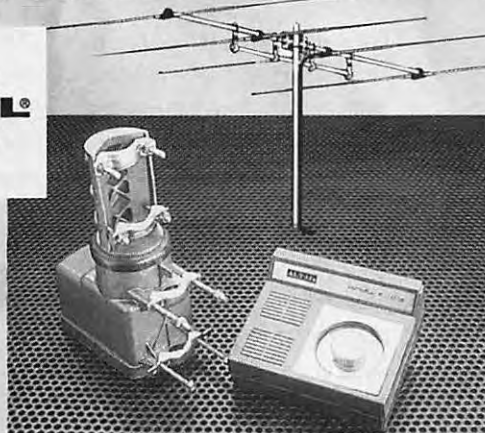
**520<sup>F</sup>**

**395<sup>F</sup>**



#### ANTENNE DIRECTIVE

SIRTEL XY4  
4 éléments  
gain 12 dBi  
fréquence 26-28 Mhz  
puissance maxi 2000 W  
dim. 6000 x 4680 mm



#### ROTOR 50kg AXIAL

avec pupitre  
+ 25 m de câble,  
3 conducteurs,  
25 m de coaxial 11 mm  
double blindage  
et 2 connecteurs PL

ANTENNE XY4 + ROTOR 50 kg + CABLE + COAXIAL + 2 PL, L'ENSEMBLE : **1295<sup>F</sup>**

#### Vos problèmes de brouillage TV... Notre spécialité !!!

**3 SOLUTIONS  
EFFICACES !**



**FTWF** - Filtre passe-bas  
- 2000 W PEP  
0,5 - 30 Mhz

**450<sup>F</sup>**



**PSW GTI** - Filtre secteur  
- triple filtrage HF/VHF  
+ INFORMATIQUE  
- Ecrêteur de surtensions

**495<sup>F</sup>**



**PSW GT** - filtre secteur 3 prises  
- 3 kW

**470<sup>F</sup>**

**FILTRES SECTEUR  
AUX NORMES**



**FABRICATION  
FRANÇAISE**

#### WINCKER FRANCE

#### BON DE COMMANDE

55 BIS, RUE DE NANCY • 44300 NANTES  
Tél. : 40 49 82 04 • Fax : 40 52 00 94

NOM

ADRESSE

JE PASSE COMMANDE DE :

- |                             |                          |                    |
|-----------------------------|--------------------------|--------------------|
| Kit directive + rotor ..... | <input type="checkbox"/> | <b>1295,00</b> FtC |
| Filtre ant. pass-bas .....  | <input type="checkbox"/> | <b>450,00</b> FtC  |
| Filtre secteur PSWGT .....  | <input type="checkbox"/> | <b>470,00</b> FtC  |
| Filtre secteur PSWGTI ..... | <input type="checkbox"/> | <b>495,00</b> FtC  |
| Micro Astatic 575 M6 .....  | <input type="checkbox"/> | <b>395,00</b> FtC  |
| Micro Astatic 1104 C .....  | <input type="checkbox"/> | <b>610,00</b> FtC  |
| Antenne Black-Bandit .....  | <input type="checkbox"/> | <b>830,00</b> FtC  |
| Multimetre digital .....    | <input type="checkbox"/> | <b>99,00</b> FtC   |
| Coffret fer à souder .....  | <input type="checkbox"/> | <b>220,00</b> FtC  |

- |  |                          |                   |
|--|--------------------------|-------------------|
| Alimentation KNT-700 .....                   | <input type="checkbox"/> | <b>325,00</b> FtC |
| Olympus + K7 S-922 .....                     | <input type="checkbox"/> | <b>430,00</b> FtC |
| Antenne filaire DX-27 1/2 .....              | <input type="checkbox"/> | <b>590,00</b> FtC |
| Antenne RX 1/30 .....                        | <input type="checkbox"/> | <b>890,00</b> FtC |
| Micro DMC-510 .....                          | <input type="checkbox"/> | <b>89,00</b> FtC  |
| HP SP-105 .....                              | <input type="checkbox"/> | <b>99,00</b> FtC  |
| Catalogues CiBi/Radioamateurs .....          | <input type="checkbox"/> | <b>50,00</b> FtC  |
| Participation aux frais de port .....        | <input type="checkbox"/> | <b>70,00</b> FtC  |
| JE JOINS MON RÈGLEMENT TOTAL PAR CHÈQUE DE : | <input type="checkbox"/> | FtC               |



# Chronique de l'écoute



TAKER c/o WRARS - 57 Green Lane HARROGATE - North Yorkshire HG2 9LP - England. Pour avoir la copie du résultat, joindre une enveloppe SAE.

## La radio par satellite

RADIO NETHERLAND est sur Astra 1C sur 10,963 GHz (RTL5) et 7,74MHz en audio. Emission en anglais à 0030, 0430, 1830, 2030 et sur 7,92 à 0430, 0730, 1930, 2330 en UTC.

RADIO SWEDEN (606065, 1179 kHz à 1615, 1730, 2030, 2130 en anglais) a une nouvelle adresse sur internet ; info @rs.sr.se

RADIO LITHUANIE a eu quelques absences pour des causes purement financières. 9,71 MHz et 666 kHz. Radio Vilnius est actif en anglais vers l'Europe à 1900-1930, 2100-2105, 2130-2200 sur 9,71 MHz.

RADIO CICR Vous trouverez dans le tableau ci-contre les prochaines heures de diffusion de la radio du Comité international de la Croix Rouge.

## A propos d'associations

LA CNERA : derrière une paroi de verre.

Le 10 mars dernier naissait la CNERA, lisez Conseil National des Ecouteurs des Bandes Radioamateurs, association Loi 1901, émanation des différentes associations de faits ou commissions du GRE et de l'ex CNERA du REF Union.

Rappelons que cette entité juridique regroupe en fait les écouteurs de trois associations l'AIR, l'UNIRAF et l'URC. Cette association est habilitée à la délivrance des cartes d'écouteurs. Rappelons toutefois que l'écoute des bandes radioama-

## Concours

Le 13 janvier 96 12 h au 14 janvier 12 h phonie ou télégraphie.

Fréquences : 1,8 - 3,5 - 7 MHz.

Le principe consiste à écouter 5 stations d'une même contrée sur chaque bande. Les stations hors continent comptent 5 points et un bonus de 10 points pour chaque nouvelle contrée. Les autres stations comptent un point et un bonus de 10 également. Ce décompte vaut pour le 7 et le 3,5 MHz. Pour le 1,8 MHz les stations hors continent comptent 10 points plus un bonus de 20 points pour chaque nouveau pays. Les autres pays comptent 5 points plus un bonus de 20.

ATTENTION : les zones d'indicatifs des pays suivants comptent pour une contrée : Canada, Japon, VK, ZL. Pour le reste, tenir compte de la liste des pays DXCC.

Le compte rendu doit parvenir à : Contest manager D.A WHI-

## Note de la Rédaction

**En ce qui concerne l'écoute des bandes radioamateurs, nous vous engageons à lire la rubrique trafic.**

Zones de diffusion	Heures UTC	Fréquences (kHz)	Dates de transmissions
Afrique AN	0800 - 0805	13635	22.12.95 - 15.03.96
		9885	29.02.96
		12070	16.02.96
Extrême-Orient AN	1245 - 1250	13635	22.12.95 - 15.03.96
		9885	19.01.96
		11640	16.02.96
Asie du Sud AN	1645 - 1650	13635	22.12.95 - 15.03.96
		9885	19.01.96
		12075	16.02.96
Proche Orient et Afrique de l'Est AN	1845 - 1850	13635	22.12.95 - 15.03.96
		5850	19.01.96
		9885	16.02.96
Afrique du Nord et Proche Orient FR	1945 - 1950	9905	29.12.95 - 22.03.96
		6135	26.01.96
		9885	23.02.96
Afrique FR	2200 - 2205	11640	29.12.95 - 22.03.96
		9885	26.01.96
		9905	23.02.96
Amérique du Sud ES	0000 - 0005	11650MSY	16.12.95 - 09.03.96
		6135	13.01.96
		9885	10.02.96
Amérique Centrale et Amérique du nord Est ES	0315 - 0320	9805MSY	16.12.95 - 09.03.96
		6135	13.01.96
		9885	10.02.96
Amérique du Nord Ouest ES	0530 - 0535	9905MSY	16.12.95 - 09.03.96
		6135	13.01.96
		9885	10.02.96

AN = Anglais FR = Français ES = Espagnol



teurs est libre et ne nécessite pas d'autorisation. Cependant si l'on veut recevoir des confirmations d'écoute....

Depuis cette date, plusieurs centaines d'écouteurs ont rejoint la CNERA.

Le CA a particulièrement veillé à ce que le groupe puisse travailler dans un parfait esprit OM. La présidence annuelle tournante implique une parfaite osmose entre les hommes et les idées car il est impossible qu'une association puisse prendre le pouvoir et assurer ainsi une sorte d'hégémonie à l'égard des autres associations. Chaque association est partie prenante dans la communauté, tout en gardant son indépendance.

Sur le plan financier, les cartes d'écoute représentent une partie des ressources de l'association. La gestion des cartes a été confiée à l'AIR pour une somme de 20 F par carte, contre les 48 F demandés par le REF-UNION dans l'ancienne structure. Ce service correspond à :

- l'achat des cartes,
- l'enregistrement dans le fichier CNERA,
- les frais d'expédition et les frais d'une éventuelle relance.

Donc, avec les 100 F de l'adhésion se présentent deux cas de figure :

- *La demande passe par une association membre.* 50 F restent acquis à cette association, 50 F sont versés à la

CNERA qui verse 20 F au gestionnaire. Donc, 30 F restent à la CNERA. CGFD...

- *La demande est directement faite à la CNERA.* Seuls les 20 F vont au gestionnaire, les restant allant à la CNERA. Ce système de financement va pouvoir servir la cause de la radio et/ou de l'écoute en aidant au développement de projets concrets dans les domaines les plus vastes de nos activités, et non pas pour aider à combler les "trous" n'ayant aucun rapport avec la radio.

La CNERA lance un projet de mécénat, lequel consiste à récompenser un projet ayant moins d'un an ou à aider à la réalisation d'un projet futur,

rentrant dans le cadre de la radiocommunication de loisir et amateur. Ce projet peut être présenté par une personne, un groupe, un radio-club ou une association.

Tous les thèmes sont admis sans aucune restriction. Une somme de 4 000 F sera remise à l'heureux élu à l'occasion d'une cérémonie officielle. La CNERA attend vos dossiers les plus complets possibles, avec photos, articles de presse, compte rendu etc... Clôture des envois le 31 janvier 1996.

L'adresse :  
CNERA 67, bd Sout,  
75012 PARIS.

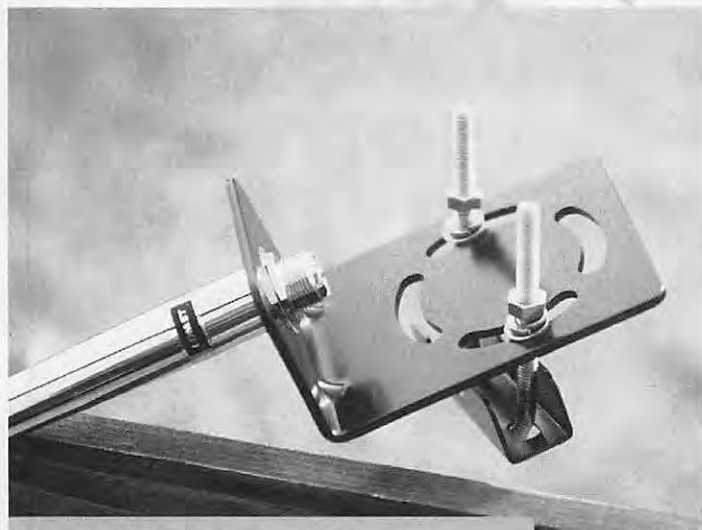


## 2 antennes Comet à l'essai !

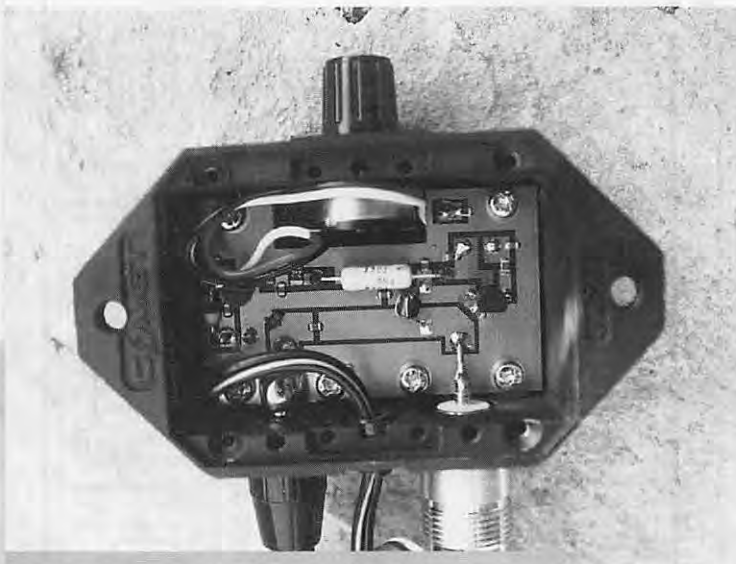
### L'antenne BR20

Il s'agit d'une antenne de réception "fouet" avec un préamplificateur. Elle peut servir aussi bien en fixe qu'en mobile.

L'antenne est livrée avec le nécessaire pour le montage en fixe, mais attention, il vous faut acheter en plus l'adaptateur 12 volts. Le préampli comprend deux transistors au mar-



Le système de fixation sur le mât.



Le système de fixation sur le mât.

quage inconnu, le tout monté sur un circuit imprimé double face.

La fixation de l'antenne permet de la positionner de différentes façons.

L'ampli permet une écoute confortable de la radiodiffu-

sion. Toutefois, il faudra faire attention à l'emplacement de votre ordinateur, dans la mesure où ce dernier est proche du préampli (avons qu'en ce qui concerne votre serveur, il s'agit d'un "vieux" PC !).



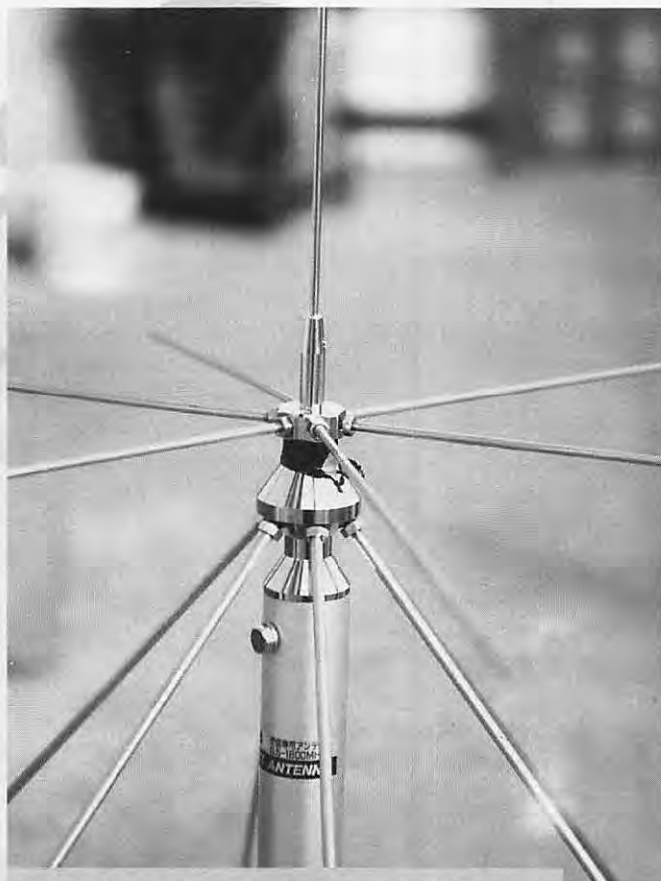
# ECOUTEURS

Les caractéristiques constructeur :

Fréquence : 0,5 à 1600 MHz  
Gain : 25 dB maximum  
Poids : 560 g  
Longueur du brin : 1,05 m  
Impédance : 50 ohms  
Connecteur : avec une PL259 (nécessite une rallonge)  
Alimentation préamp : 12 V (continus)

## L'antenne BR16

Il s'agit également d'une antenne avec préampli, ayant des caractéristiques légèrement différentes de la BR20. Surtout, il s'agit d'une antenne discone pour la réception uniquement. Le boîtier du préampli est le même que pour l'antenne précédente.



Le modèle BR16 est une antenne discone.

Le confort d'écoute est nettement supérieur et j'ai été surpris de son efficacité.

## Et pour conclure !

L'écouteur qui ne dispose pas de la place suffisante pour monter une antenne classique verra ici la solution à ses problèmes. Seul point criticable : compte tenu du prix de l'antenne on aurait aimé trouver, dans le colis, l'alimentation préampli qui va bien !

Les caractéristiques constructeur :

Fréquence : 0,5 à 1800 MHz  
Gain : 25 dB  
Impédance : 50 ohms  
Alimentation : 12 V  
Longueur : 1,4 m  
Poids : 1,45 kg

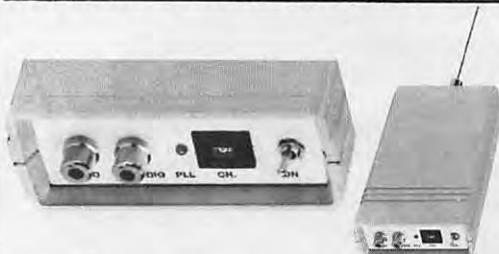


## COMELEC

ZI DES PALUDS BP 1241  
13783 AUBAGNE CEDEX

Importateur Direct  
Nuova  
Elettronica

### NOUVEAU : EMETTEUR VIDEO-AUDIO UHF



P.HF = 70 mW  
Portée = 200 m

Standard d'émission  
CCIR, sous porteur  
son à 5.5 Mhz

Fréquence émission  
Canaux 30 à 39  
Consommation 0.2 A  
par 4 piles R6

Version R.Amateur  
en 438.500 Mhz  
existe avec les mêmes  
caractéristiques

Prix 635 Francs  
Port 50 Francs

COMELEC répare  
vos Kits et assure  
l'assistance  
technique du  
lundi au samedi.

STOCK  
IMPORTANT

LIVRAISON  
SOUS 24 H

Port 5 Kg Max  
50 Fr.

### EXTRAIT DE LISTE DES KITS R.A.M

-Interface DSP JVFX 7.00	LX1148/K	594 FR
-Récepteur météo digital	LX1095/K	2020 FR
-Récepteur météo simple	LX1163/K	1050 FR
-Packet radio 300-1200 bd	LX1099/K	380 FR
-Antenne active UHF-VHF	ANT 9.30	595 FR
-Antenne active HF	LX1076-77/K	670 FR
-Antenne en V pour polaire	ANT9.05	220 FR
-Préampli 32 Db	ANT 9.07	129 FR
-Parabole grillagée météo	ANT 30.05	325 FR
-Convert 1.7 Ghz/137Mhz NOUVEAU	TV 966	770 FR
-Générateur de bruit 2 Ghz	LX 1142/K	385 FR
-Impedancemètre digital	LX1008/K	711 FR
-Capacimètre digital	LX1013/K	646 FR
-Interface RTTY	LX1026/K	275 FR
-Transmetteur TV-UHF	KM 150	635 FR
-Transmetteur TV 438.5 Mhz	KM 250	635 FR
-Analyseur de spectre 220 Mhz	LX1118/K	592 FR
-Wattmètre Tos-metre	LX899/K	398 FR

Expédition dans toute la France. Règlement à la commande. Le port est en Supplément, contactez nous. De nombreux autres kits sont disponibles, envoyez chez COMELEC votre adresse et trois timbres, nous vous ferons parvenir notre catalogue général. Tous nos kits sont livrés complets, avec boîtier sérigraphié et notice de montage. TEL: 42-82-96-38

# A VOS MANIPS ! LES CASSETTES AUDIO POUR VOUS INITIER AU MORSE SONT ARRIVEES !



Seulement **170<sup>FF</sup>** + port **25<sup>FF</sup>**  
Réf. SRCECW - Utiliser le bon de commande Megahertz











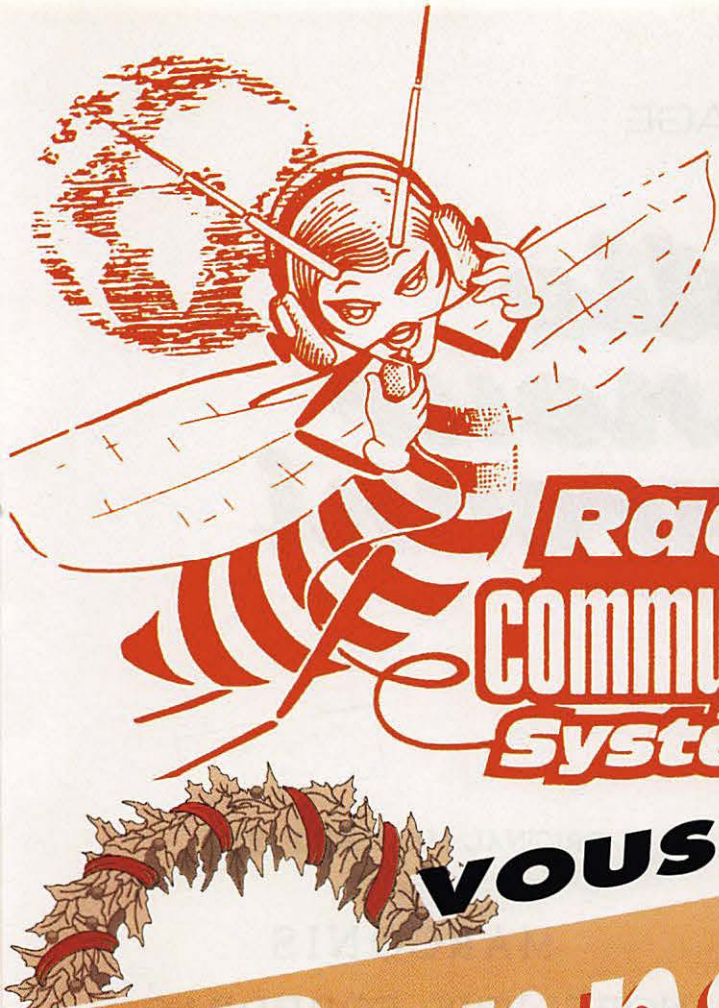








**A VOTRE SERVICE  
DEPUIS 5 ANS**



**Radio<sup>®</sup>  
communications  
Systèmes**

**VOUS SOUHAITE DE**

**Bonnes fêtes**

Vous avez envie de Communiquer à DES PRIX TRES ETUDIES  
OFFRES SPECIALES EN QUANTITE LIMITEE

quantité	dénomination du matériel	prix
20	TS 140 + PS 430 + MC 80	9 190,00 <sup>F</sup>
16	TS 50 + PS 33	9 190,00 <sup>F</sup>
13	TS 450 SAT + PS 33	12 590,00 <sup>F</sup>
11	TS 850 SAT + PS 31	15 690,00 <sup>F</sup>
4	TS 790 E + PS 31	17 790,00 <sup>F</sup>
20	TH 22 E + KLF 3 + SC 37	2 290,00 <sup>F</sup>
20	TH 28 E + SMC 33 + SC 33	2 990,00 <sup>F</sup>
15	TM 241 E	2 490,00 <sup>F</sup>
5	TM 702 E	3 890,00 <sup>F</sup>
12	TM 733 E	4 849,00 <sup>F</sup>
6	TM 742 E	5 349,00 <sup>F</sup>

**Radio communications systèmes**

**23, rue Blatin • 63000 Clermont-Ferrand  
Tél. : 73 93 16 69 - Fax : 73 93 97 13**



# L'Italie à l'honneur avec Marconi

**C**ommençons par les résultats du concours "G MARCONI DX CONTEST", concours où les Français brillèrent par leur peu de participation, y compris à la rédaction de MEGAHERTZ ! Il fait dire que nous étions en plein démenagement !

CN5I, au Maroc, est bien classé puisque 5ème en multiopérateurs et 1er du continent africain en multi.

## Classement

Dans l'ordre :  
indicatif, nombre de contacts, multis et points

### France

F5RPH	273	108	107460	(CW)
F5VBT	31	23	5244	(CW)
F5NBX	650	222	808666	(mixte)

### Martinique

FM5CW	216	88	72600	(CW)
-------	-----	----	-------	------

### Suisse

HB9FBG	54	37	13864	
--------	----	----	-------	--

### Belgique

ON4XG	253	151	194941	(CW)
OS7BJ	153	105	117600	(SSB)
OS4CU	81	48	37152	(SSB)
ON4NG	50	32	8490	(RTTY)
OS7RN	278	155	260555	(mixte)
OS7SS	107	51	24786	(mixte)
ON6SI	300	124	179304	(multi)
ON/N1TOI	37	32	6677	(SWL)
ONL383	221	92	82300	(SWL)

## Les festivités

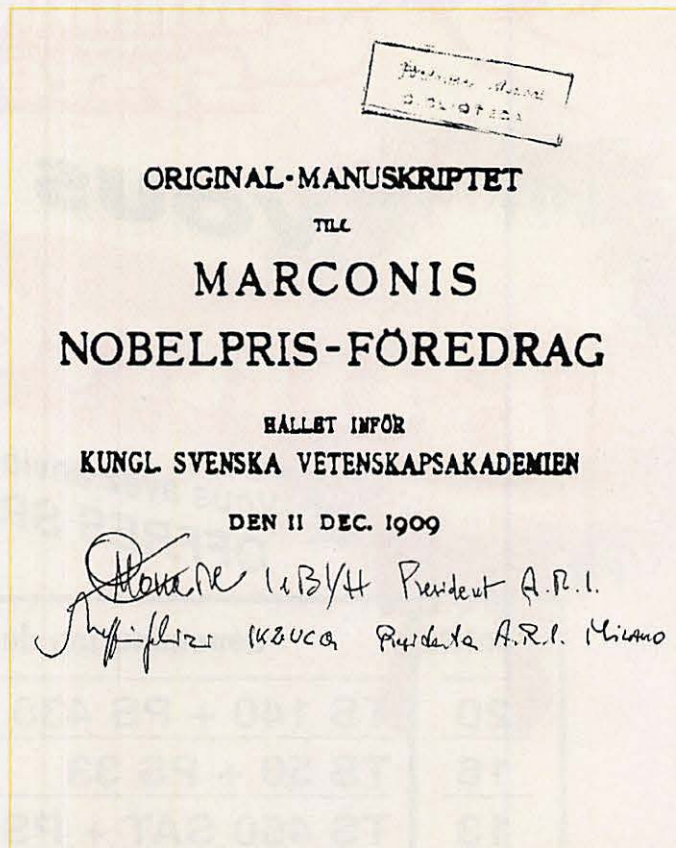
C'est à BOLOGNE que ce sont tenues les grandes journées du Centenaire. 3 jours

de radio, uniquement de radio, avec des conférences, des compétitions DX et un programmes pour les "Ladies". Parmi les principales conférences : HF-DX, IOTA,

Packet cluster, Balises, etc. Il faut également remarquer la présence des Américains avec un amateur du DXAC, spécialement chargé de contrôler sur place les demandes de DXCC, ce qui évite l'envoi

**L'année 1995 est une grande année pour l'Italie avec le 22ème Mémorial MARCONI Contest et le centenaire de la radio (1895-1995), sujet des festivités à BOLOGNE.**

des centaines de QSL. Cette initiative était déjà mise en place en Allemagne, fin juin 95 pour la manifestation de Friedrichshafen.



Première page de la copie du manuscrit du discours du 11 décembre 1909, lors de la remise du prix Nobel.



# REPORTAGE

4 Français étaient présents lors de la manifestation de BOLOGNE : F5MVT, F5XL, F2YT et F5FJT représentant le REF et l'IARU dont il est également l'un des représentants en région 1. A noter, pour la petite histoire, que sa prestation, tout au long des trois jours, fut particulièrement appréciée par l'ensemble des congressistes tant par sa disponibilité que par sa diplomatie et son humour.

Côté satisfaction, notons la prestation de nos voisins italiens qui surent faire ce qu'il fallait pour que ces journées restent dans la mémoire des visiteurs comme un excellent souvenir.

Comme les images valent mieux que les longs discours, en voici quelques-unes de ces journées mémorables.

Photo 1  
F5FJT, représentant l'IARU et le REF, au micro, avec I2MGP secrétaire général de l'Association italienne, A41JV et A41KG.

Photo 2  
I1BJH, président de l'ARI, avec F2YT et I6SW.

Photo 3  
K8CH F2YT et F5XL

Photo 4  
De gauche à droite, rangée du haut :  
OE6MKG - INCONNU - F5MVT - IT9ZGY - 9A2AA - SM7PKK  
rangée du bas :  
G3ZAY - DF5WA - HB9DX - I6FLD

Photo 5  
RZ90F, IYL de UA90BA fait les cartes QSL de RUOB et RUOB/A (IOTA AS121 et O89)

Photo 6  
Le représentant IARU, K8CH, contrôle les DXCC.

Photo 7  
debout, de gauche à droite :  
IK2MRE - EA8AKN - F2YT - K9PPY - I4NJM  
assis :  
9A7AA - 9A2AA

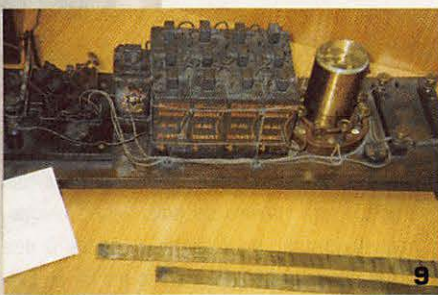
Photo 8  
La statue de Marconi. On la dit comme étant l'une des plus grandes d'Europe.

Photo 9  
Une des présentations du Musée Marconi.

Photo 10  
Le panneau de description du matériel de la photo 9

Photo 11  
L'écusson de l'association royale d'Oman.

Photo 12  
Les antennes de la station IY1FGM.



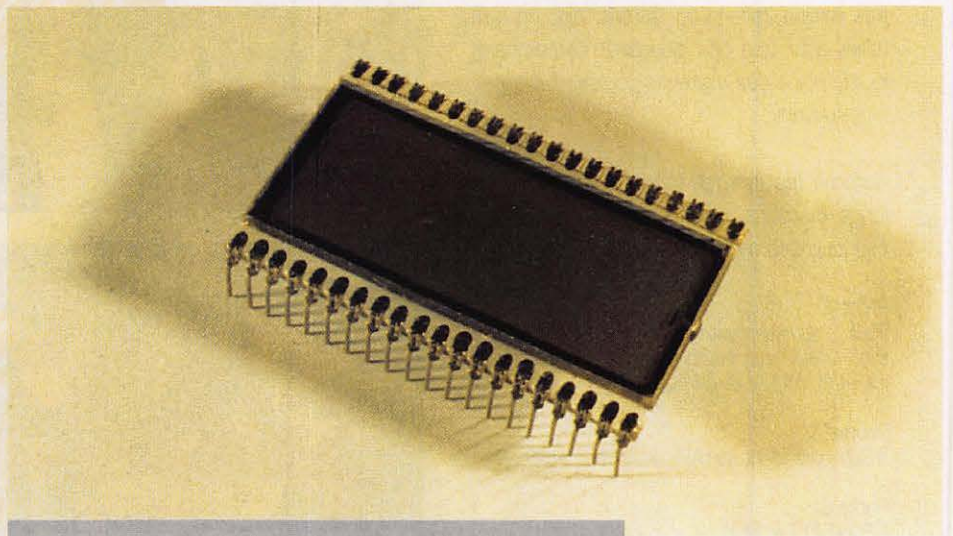


# L'affichage à cristaux liquides

**L'**affichage à cristaux liquides ou LCD (de l'anglais «Liquid Cristal Display»), comporte sa part de mystère, à tel point que le grand public a tendance à le confondre avec le «quartz» piézo-électrique qui n'a rien à voir avec l'affichage proprement dit. Il est vrai que son principe de fonctionnement est rarement décrit dans les ouvrages et les articles techniques à la portée de tous. Pour abréger, nous le nommerons donc LCD. Nous allons vous en décrire sommairement le principe qui repose sur un phénomène optique : la polarisation de la lumière. Nous vous parlerons aussi de sa technologie ainsi que de ses avantages et de ses inconvénients par rapport aux autres types d'affichage.

## La polarisation de la lumière

La lumière est une émission de particules sans masse, les photons, accompagnée d'un rayonnement électromagnétique. Laissons les photons de côté en ne considérons que le second. Nous avons déjà vu à propos des antennes qu'un rayonnement électromagnétique comporte deux composantes perpendiculaires entre elles : le champ électrique et le champ magnétique. Sur les fréquences radio, les antennes permettent de sélectionner facilement ces deux composantes : une onde de polarisation horizontale aura, par convention, un champ électrique horizontal et un champ magnétique vertical et vice-versa pour une



*Le composant afficheur à cristaux liquides.*

onde de polarisation verticale. Dans l'espace libre, une antenne de polarisation verticale ne recevra aucun signal émis en polarisation verticale et vice-versa, dans la réalité il n'en est pas toujours ainsi, à cause des réflexions et autres phénomènes subis par les ondes électromagnétiques, mais cet effet demeure même s'il est atténué.

En raison de la longueur d'onde très faible de son rayonnement, une source lumineuse réelle et aussi petite soit-elle, ne peut pas émettre une lumière de polarisation unique, heureusement, nous avons recours à des filtres optiques dits polarisants qui ne se laissent traverser que par une seule polarisation (ou presque).

Si nous disposons d'une source de lumière [non polarisée] et de deux filtres polarisants comme l'indique la figure 1, notre œil percevra le maximum de flux lumineux lorsque les deux filtres seront orientés ou «polarisés» de la même façon et le minimum de flux lorsqu'ils seront «polarisés» perpendiculairement l'un par rapport à l'autre.

Pour l'anecdote, les hublots des avions «Mercure» étaient basés sur ce principe : l'un des filtres polarisants était rotatif et agissait sur le flux de lumière venant de l'extérieur.

Les filtres polarisants se comportent comme des grilles de fils parallèles infiniment fins et rapprochés. C'est pour cela que nous les représentons ici sous forme de grilles. En réalité, la polarisation des filtres est obtenue par l'orientation homogène des molécules de matière qui les constituent, ce qui exige une structure dite cristalline comme celle, justement, des cristaux naturels de quartz ou autre sur lesquels ce phénomène a été constaté pour la première fois. Certains verres et plastiques transparents de structure «amorphe», peuvent être traités pour que leurs molécules aient une structure cristalline et former ainsi un filtre polarisant. Cette structure demeure immuable puisque nous avons affaire à des solides dont les molécules demeurent immobiles.



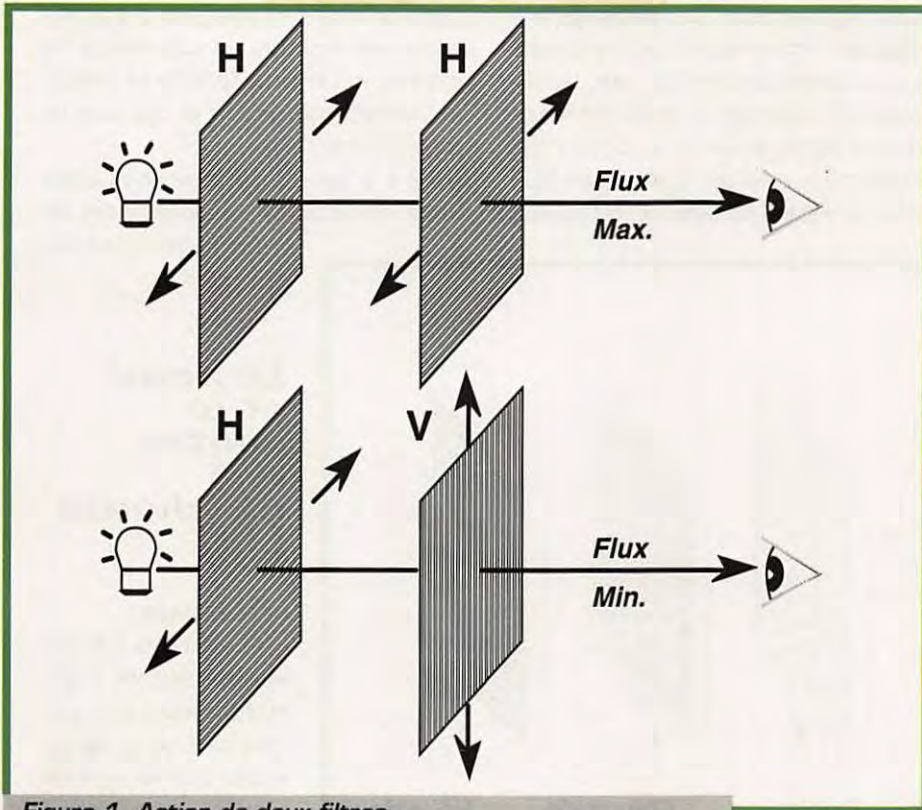


Figure 1. Action de deux filtres polarisants sur un rayon lumineux non polarisé.

### L'affichage à cristaux liquides

Un afficheur LCD est un « sandwich » d'électrodes et de filtres polarisants auquel on a ajouté un réflecteur. L'un des filtres polarisants est la couche de cristal liquide comprise entre les deux électrodes. Voir la figure 3 qui représente une vue éclatée du sandwich. Les deux plaques de verre dont les faces intérieures supportent les électrodes, sont scellées entre elles pour contenir la couche de cristal liquide.

Au repos, aucune différence de potentiel n'existe entre les électrodes. Celles-ci sont formées d'une couche métallique très fine, donc transparente à la lumière, déposée sur les faces internes des lames de verre entre lesquelles se trouve le cristal liquide.

La lumière polarisée verticalement par le polariseur avant traverse ainsi toutes les couches, est réfléchiée par le réflecteur et renvoyée en sens inverse jusqu'à l'observateur.

\* Une structure de molécules dont l'orientation est désordonnée est dite « amorphe ».

devront être suffisamment minces pour être transparentes à la lumière. Voir la figure 2.

Si une tension est appliquée entre un ou plusieurs segments de la première électrode et

### Les cristaux liquides

Les molécules des corps à l'état liquide (et gazeux) ont un certain degré de liberté qui leur permet de se mouvoir et de s'orienter dans un ordre désordonné. Certains composés chimiques à l'état liquide (ou pâteux) ont cependant une particularité : leurs molécules désordonnées prennent une orientation homogène, donc une structure cristalline, sous l'action d'un champ électrique. Lorsque le champ est supprimé, les molécules retournent à leur « désordre ». Une couche de cristal liquide située entre deux électrodes se comportera comme un filtre polarisant commandé : une sorte de condensateur dont les armatures

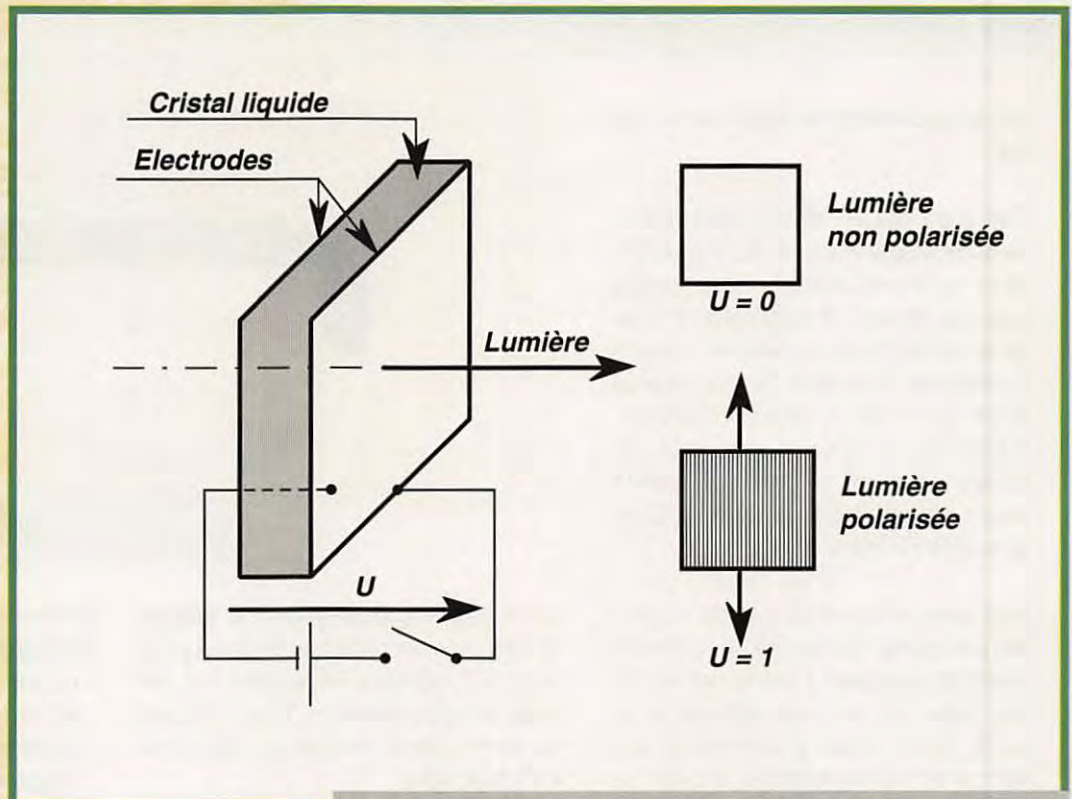


Figure 2. Principe du filtre polarisant à cristal liquide.



l'électrode commune, le champ électrique sera localisé et seule (s), la (ou les) parties du cristal liquide située (s) entre celles-ci sera (ou seront) polarisée (s) horizontalement et s'opposeront au trajet des rayons lumineux incidents, ces rayons ne seront pas renvoyés en sens inverse par le réflecteur. L'observa-

tion sera intégrée spécialisée. Le multiplexage fera l'objet d'un article séparé, car il s'applique aussi à d'autres circuits. Pour cela, les afficheurs LCD présentent un certain nombre de digits et autres signes ou symboles inclus dans la même enveloppe. D'ailleurs, les fabricants de matériel de série les font souvent

en LCD non-multiplexé. La d.d.p. aux bornes des électrodes est nulle lorsque les crêteaux sont en phase (symbole «-» invisible) et maximale, lorsqu'ils sont en opposition de phase (symbole «+» noir).

Grâce à la pigmentation apportée au cristal liquide, on voit maintenant apparaître des afficheurs multicolores à plusieurs couches.

## Le pour et le contre des afficheurs LCD

Leurs avantages :

- Les afficheurs LCD doivent leur succès à leur consommation pratiquement nulle, ce qui est primordial pour les appareils portables. La tension entre les électrodes ne dépasse guère le volt et

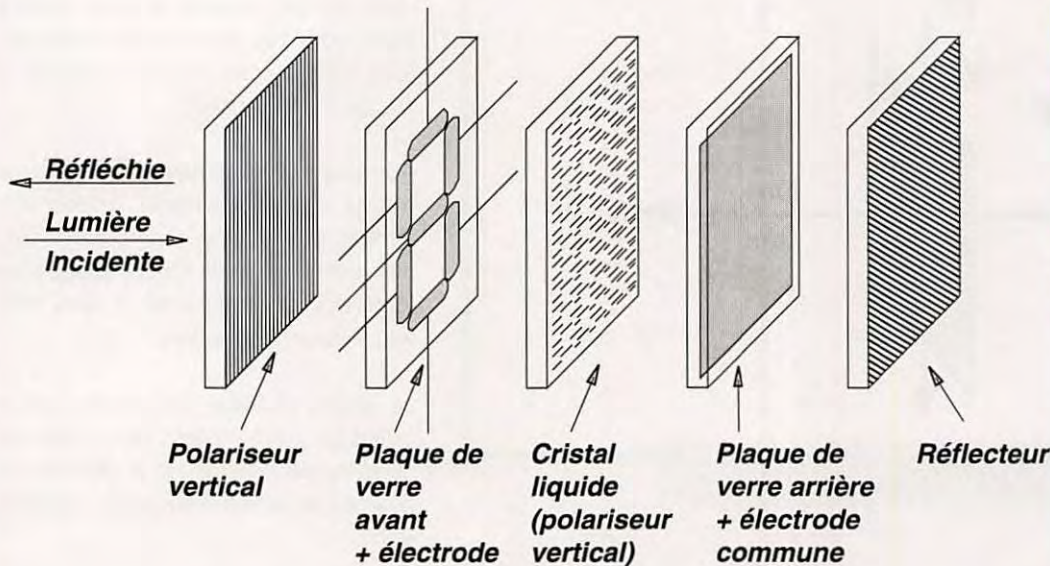


Figure 3. Constitution d'un afficheur LCD.

teur verra ces segments en noir sur un fond clair.

C'est le principe de l'afficheur réfléchissant classique qui exige une source de lumière extérieure ou latérale pour être lisible. Il existe aussi des afficheurs émissifs qui sont basés sur le même principe : le réflecteur est remplacé par un verre dépoli derrière lequel se trouve une source de lumière non-polarisée, le trajet des rayons lumineux est réduit : de l'arrière vers l'avant. Le rendement lumineux dépend des polariseurs qui absorbent 50 % de la lumière incidente.

Sous peine de soumettre le cristal liquide à des phénomènes d'électrolyse, les électrodes doivent être soumises à une tension alternative, celle-ci est de forme rectangulaire ou carrée. On en profite, le plus souvent, pour commander les segments par la technique dite de «multiplexage» qui exige beaucoup moins de connexions mais fait appel à un cir-

cuit suivant leurs spécifications. Les modèles du commerce comportent en général 4 ou 6 digits de 7 segments, les symboles «+», «-» et les points de séparation. Ils sont destinés aux thermomètres, horloges ou multimètres à affichage digital.

Le circuit donné à titre d'exemple sur la figure 4, est destiné à commander un seg-

ment facilement compatibles avec les circuits logiques CMOS et TTL.

- Un très faible encombrement en profondeur, car l'épaisseur des couches actives ne dépasse pas quelques microns ( $\mu\text{m}$ ).
- Malgré leur enveloppe de verre, leur construction en «sandwich» les rend relativement robustes s'ils sont correctement montés et



Vue de profil d'un LCD.



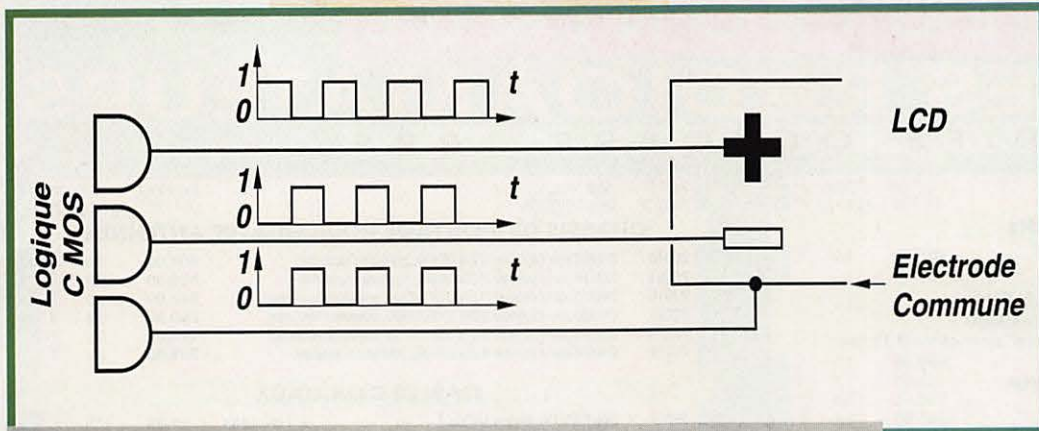


Figure 4. Circuit de commande d'un symbole LCD non multiplexé.

que celui d'un affichage à LED mais il n'est pas gênant pour la plupart des applications.

### Conclusion

Parmi tous les systèmes d'affichage actuellement utilisés (et ils sont nombreux !), c'est la technologie des cristaux liquides qui présente le plus d'avenir. Une description même simplifiée de leur fonctionnement valait bien ce «détour».

André Durand

protégés contre les chocs directs. Les autres types d'afficheurs, sauf ceux à LED, sont plus fragiles.

Leurs inconvénients :

- Ils ne sont pas lisibles sur 180°, l'observateur doit se mettre en face.

- La plage de température de fonctionnement est relativement étroite, les LCD sont particulièrement sensibles à la chaleur (> 50°C : effet irréversible) et au froid (- 10°C : effet réversible).

- Le temps de réponse du LCD est plus long

## QUARTZ PIÉZOÉLECTRIQUES

« Un pro au service  
des amateurs »

- Qualité pro
- Fournitures rapides
- Prix raisonnables

**DELOOR Y. - DELCOM**  
BP 12 • B1640 Rhode St-Genèse  
BELGIQUE  
Tél. : 19.32.2.354.09.12

PS: nous vendons des quartz aux professionnels du radiotéléphone en France depuis 1980. Nombreuses références sur demande.



## RADIO RECEPTION

**DÉCODEURS** : FAX + TOR + RTTY + CW + ASCII + ARQ + PACKET + VTF.  
**UNIVERSAL M8000** - DÉCODE PRESQUE TOUT - SORTIE VIDÉO ET IMPRIMANTE : ..... **10 990 F TTC**  
**M1200** - CARTE DÉCODAGE POUR PC - PERFORMANCES IDENTIQUES  
**M1200** : ..... **3 060 F TTC**

## INFORMATIQUE

**LOGICIELS CD ROM  
RADIOAMATEUR**  
HAM RADIO, QRZ, AMSOFT.  
HAMCALL, COMPENDIUM

PAIEMENT PAR CARTE BANCAIRE

**ANTENNES BALAY**  
28, RUE CAZEMAJOU - 13015 MARSEILLE  
Tél. 91 50 71 20 - Fax 91 08 38 24



120, rue du Maréchal Foch  
F 67380 LINGOLSHEIM  
(Strasbourg)

Tél. : 88 78 00 12 - Fax : 88 76 17 97

Pour tout matériel radioamateur

consultez ... **BATIMA**

Nos techniciens sont à votre écoute  
de 10 h à 12 h et de 14 h 30 à 17 h 30



**88 • 78 • 00 • 12**

Demandez notre catalogue & liste de prix contre 16 F en timbres !



# TONNA

## ELECTRONIQUE

# ANTENNES RADIOAMATEURS

TARIFS OCTOBRE 1995

RÉFÉ-RENCE	DÉSIGNATION DESCRIPTION	PRIX OM FF TTC	POIDS kg ou (g)	P*
<b>ANTENNES 50 MHz</b>				
20505	ANTENNE 50 MHz 5 Elts 50 ohms	490,00	6,0	T

<b>ANTENNES 144 à 146 MHz</b>				
Sortie sur fiche "N" femelle UG58A/U				
Livrées avec fiche "N" mâle UG21B/U "Serlock" pour câble Ø 11 mm				
20804	ANTENNE 144 MHz 4 Elts 50 ohms "N", Fixation arrière, tous usages	299,00	1,2	T
20808	ANTENNE 144 MHz 2x4 Elts 50 ohms "N", Polarisation Croisée, tous usages	419,00	1,7	T
20809	ANTENNE 144 MHz 9 Elts 50 ohms "N", Fixe, tous usages	336,00	3,0	T
20889	ANTENNE 144 MHz 9 Elts 50 ohms "N", Portable, tous usages	365,00	2,2	T
20818	ANTENNE 144 MHz 2x9 Elts 50 ohms "N", Polarisation Croisée, tous usages	607,00	3,2	T
20811	ANTENNE 144 MHz 11 Elts 50 ohms "N", Fixe, Polarisation Horizontale	494,00	4,5	T
20813	ANTENNE 144 MHz 13 Elts 50 ohms "N", Fixe ou portable, Pol. Horizontale	485,00	3,0	T
20822	ANTENNE 144 MHz 2x11 Elts 50 ohms "N", Pol. Croisée, Satellite seulement	725,00	3,5	T
20817	ANTENNE 144 MHz 17 Elts 50 ohms "N", Fixe, Polarisation Horizontale seulement	670,00	5,6	T

<b>ANTENNES "ADRASEC" (protection civile)</b>				
20706	ANTENNE 243 MHz 6 Elts 50 ohms "ADRASEC"	190,00	1,5	T

<b>ANTENNES 430 à 440 MHz</b>				
Sortie sur cosses "Faston"				
20438	ANTENNE 430 à 440 MHz 2x19 Elts 50 ohms, Polarisation Croisée	436,00	3,0	T

<b>ANTENNES 430 à 440 MHz</b>				
Sortie sur fiche "N" femelle UG58A/U				
Livrées avec fiche "N" mâle UG21B/U "Serlock" pour câble Ø 11 mm				
20909	ANTENNE 430 à 440 MHz 9 Elts 50 ohms "N", Fixation arrière, tous usages	303,00	1,2	T
20919	ANTENNE 430 à 440 MHz 19 Elts 50 ohms "N", tous usages	358,00	1,9	T
20921	ANTENNE 432 à 435 MHz 21 Elts 50 ohms "N", DX, Polarisation Horizontale	486,00	3,1	T
20922	ANTENNE 435 à 439 MHz 21 Elts 50 ohms "N", ATV & satellite, Pol. Horizontale	486,00	3,1	T

<b>ANTENNES MIXTES 144 à 146 MHz et 430 à 440 MHz</b>				
Sortie sur fiche "N" femelle UG58A/U				
Livrées avec fiche "N" mâle UG21B/U "Serlock" pour câble Ø 11 mm				
20899	ANTENNE 144 à 146 / 430 à 440 MHz 9/19 Elts 50 ohms "N", satellite seulement	607,00	3,0	T

<b>ANTENNES 1250 à 1300 MHz</b>				
Livrées avec fiche "N" mâle UG21B/U "Serlock" pour câble Ø 11 mm				
20623	ANTENNE 1296 MHz 23 Elts 50 ohms "N", DX	289,00	1,4	T
20635	ANTENNE 1296 MHz 35 Elts 50 ohms "N", DX	370,00	2,6	T
20655	ANTENNE 1296 MHz 55 Elts 50 ohms "N", DX	470,00	3,4	T
20624	ANTENNE 1255 MHz 23 Elts 50 ohms "N", ATV	289,00	1,4	T
20636	ANTENNE 1255 MHz 35 Elts 50 ohms "N", ATV	370,00	2,6	T
20650	ANTENNE 1255 MHz 55 Elts 50 ohms "N", ATV	470,00	3,4	T
20696	GROUPE 4x23 Elts 1296 MHz 50 ohms "N", DX	1820,00	7,1	T
20644	GROUPE 4x35 Elts 1296 MHz 50 ohms "N", DX	2100,00	8,0	T
20666	GROUPE 4x55 Elts 1296 MHz 50 ohms "N", DX	2371,00	9,0	T
20648	GROUPE 4x23 Elts 1255 MHz 50 ohms "N", ATV	1820,00	7,1	T
20640	GROUPE 4x35 Elts 1255 MHz 50 ohms "N", ATV	2100,00	8,0	T
20660	GROUPE 4x55 Elts 1255 MHz 50 ohms "N", ATV	2371,00	9,0	T

<b>ANTENNES 2300 à 2350 MHz</b>				
Sortie sur fiche "N" femelle UG58A/U				
Livrées avec fiche "N" mâle UG21B/U "Serlock" pour câble Ø 11 mm				
20725	ANTENNE 25 Elts 2304 MHz 50 ohms "N"	397,00	1,5	T

<b>PIECES DETACHEES</b>				
POUR ANTENNES VHF & UHF				
10111	ELT 144 MHz pour 20804, -089, -813	13,00	(50)	T
10131	ELT 144 MHz pour 20809, -811, -818, -817	13,00	(50)	T
10122	ELT 435 MHz pour 20909, -919, -921, -922, -899	13,00	(15)	P
10103	ELT 1250/1300 MHz, avec colonnette support, le sachet de 10	40,00	(15)	P
20101	DIPOLE "Beta-Match" 144 MHz 50 ohms, à cosses	65,00	0,1	T
20111	DIPOLE "Beta-Match" 144 MHz 50 ohms, à fiche "N"	100,00	0,2	T
20103	DIPOLE "Trombone" 435 MHz 50/75 ohms, à cosses	65,00	(50)	P
20203	DIPOLE "Trombone" 435 MHz 50 ohms, 20921, -922	100,00	(80)	P
20205	DIPOLE "Trombone" 435 MHz 50 ohms, 20909, -919, -899	100,00	(80)	P
20603	DIPOLE "Trombone surmoulé" 1296 MHz, pour 20623	85,00	(100)	P
20604	DIPOLE "Trombone surmoulé" 1296 MHz, pour 20635, 20655	85,00	(140)	P
20605	DIPOLE "Trombone surmoulé" 1255 MHz, pour 20624	85,00	(100)	P
20606	DIPOLE "Trombone surmoulé" 1255 MHz, pour 20636, 20650	85,00	(140)	P

<b>COUPLEURS DEUX ET QUATRE VOIES</b>				
Sortie sur fiche "N" femelle UG58A/U				
Livrées avec fiche "N" mâle UG21B/U "Serlock" pour câble Ø 11 mm				
29202	COUPLEUR 2 v. 144 MHz 50 ohms & Fiches UG21B/U	485,00	(790)	P
29402	COUPLEUR 4 v. 144 MHz 50 ohms & Fiches UG21B/U	555,00	(990)	P
29270	COUPLEUR 2 v. 435 MHz 50 ohms & Fiches UG21B/U	460,00	(530)	P
29470	COUPLEUR 4 v. 435 MHz 50 ohms & Fiches UG21B/U	537,00	(700)	P
29223	COUPLEUR 2 v. 1250/1300 MHz 50 ohms & Fiches UG21B/U	391,00	(330)	P
29423	COUPLEUR 4 v. 1250/1300 MHz 50 ohms & Fiches UG21B/U	416,00	(500)	P
29213	COUPLEUR 2 v. 2300/2400 MHz 50 ohms & Fiches UG21B/U	410,00	(300)	P
29413	COUPLEUR 4 v. 2300/2400 MHz 50 ohms & Fiches UG21B/U	462,00	(470)	P

RÉFÉ-RENCE	DÉSIGNATION DESCRIPTION	PRIX OM FF TTC	POIDS kg ou (g)	P*
<b>CHASSIS DE MONTAGE POUR QUATRE ANTENNES</b>				
20044	CHASSIS pour 4 antennes 19 Elts 435 MHz, polarisation horizontale	404,00	9,0	T
20054	CHASSIS pour 4 antennes 21 Elts 435 MHz, polarisation horizontale	458,00	9,9	T
20016	CHASSIS pour 4 antennes 23 Elts 1255/1296 MHz, polarisation horizontale	342,00	3,5	T
20026	CHASSIS pour 4 antennes 35 Elts 1255/1296 MHz, polarisation horizontale	380,00	3,5	T
20018	CHASSIS pour 4 antennes 55 Elts 1255/1296 MHz, polarisation horizontale	420,00	9,0	T
20019	CHASSIS pour 4 antennes 25 Elts 2304 MHz, polarisation horizontale	309,00	3,2	T

<b>CABLES COAXIAUX</b>				
39007	CABLE COAXIAL 50 ohms AIRCEL 7	Ø 7 mm, le mètre	14,00	(75) P
39085	CABLE COAXIAL 50 ohms AIRCOM PLUS	Ø 11 mm, le mètre	23,00	(145) P
39100	CABLE COAXIAL 50 ohms POPE H100 "Super Low Loss"	Ø 10 mm, le mètre	13,00	(110) P
39155	CABLE COAXIAL 50 ohms POPE H155 "Low Loss"	Ø 5 mm, le mètre	8,00	(40) P
39500	CABLE COAXIAL 50 ohms POPE H500 "Super Low Loss"	Ø 10 mm, le mètre	13,00	(105) P
39801	C.COAX. 50 ohms KX4-RG213U, normes C.T.U. & C17	Ø 11 mm, le mètre	9,00	(160) P

<b>CONNECTEURS COAXIAUX</b>				
28020	FICHE MALE "N" 11 mm 50 ohms Coudée SERLOCK		76,00	(60) P
28021	FICHE MALE "N" 11 mm 50 ohms SERLOCK (UG21B/U)		28,00	(50) P
28022	FICHE MALE "N" 6 mm 50 ohms SERLOCK		36,00	(30) P
28094	FICHE MALE "N" 11 mm 75 ohms SERLOCK (UG94A/U)		27,00	(50) P
28315	FICHE MALE "N" SP. BAMBOO 6 75 ohms (SER315)		60,00	(50) P
28088	FICHE MALE "BNC" 6 mm 50 ohms (UG88A/U)		19,00	(10) P
28959	FICHE MALE "BNC" 11 mm 50 ohms (UG959A/U)		44,00	(30) P
28260	FICHE MALE "UHF" 6 mm, diélectrique: PMMA (PL260)		10,00	(10) P
28259	FICHE MALE "UHF" 11 mm, diélectrique: PTFE (PL259)		15,00	(20) P
28261	FICHE MALE "UHF" 11 mm SERLOCK (PL259 Serlock)		46,00	(40) P
28001	FICHE MALE "N" 11 mm 50 ohms Sp. AIRCOM PLUS		52,00	(71) P
28002	FICHE MALE "N" 7 mm 50 ohms Sp. AIRCEL 7		41,00	(60) P
28003	FICHE MALE "UHF" 7 mm Sp. AIRCEL 7 (PL259 Aircel 7)		21,00	(32) P
28004	FICHE MALE "BNC" 7 mm 50 ohms Sp. AIRCEL 7		41,00	(40) P
28023	FICHE FEMELLE "N" 11 mm 50 ohms SERLOCK (UG23B/U)		28,00	(40) P
28024	FICHE FEMELLE "N" 11 mm à platine 50 ohms SERLOCK		64,00	(50) P
28095	FICHE FEMELLE "N" 11 mm 75 ohms SERLOCK (UG95A/U)		53,00	(40) P
28058	EMBASE FEMELLE "N" 50 ohms (UG58A/U)		20,00	(30) P
28758	EMBASE FEMELLE "N" 75 ohms (UG38A/U/D1)		37,00	(30) P
28290	EMBASE FEMELLE "BNC" 50 ohms (UG290A/U)		18,00	(15) P
28239	EMBASE FEMELLE "UHF", diélectrique: PTFE (SO239)		14,00	(10) P

<b>ADAPTEURS COAXIAUX INTER-NORMES</b>				
28057	ADAPTEUR "N" mâle-mâle 50 ohms (UG57B/U)		59,00	(60) P
28029	ADAPTEUR "N" femelle-femelle 50 ohms (UG29B/U)		53,00	(40) P
28028	ADAPTEUR en Tê "N" 3x femelle 50 ohms (UG28B/U)		86,00	(70) P
28027	ADAPTEUR à 90° "N" mâle-femelle 50 ohms (UG27C/U)		54,00	(50) P
28491	ADAPTEUR "BNC" mâle-mâle 50 ohms (UG491/U)		40,00	(10) P
28914	ADAPTEUR "BNC" femelle-femelle 50 ohms (UG314/U)		24,00	(10) P
28083	ADAPTEUR "N" femelle-"UHF" mâle (UG83A/U)		83,00	(50) P
28146	ADAPTEUR "N" mâle-"UHF" femelle (UG146A/U)		43,00	(40) P
28349	ADAPTEUR "N" femelle-"BNC" mâle 50 ohms (UG349B/U)		40,00	(40) P
28201	ADAPTEUR "N" mâle-"BNC" femelle 50 ohms (UG201B/U)		46,00	(40) P
28273	ADAPTEUR "BNC" femelle-"UHF" mâle (UG273/U)		27,00	(20) P
28255	ADAPTEUR "BNC" mâle-"UHF" femelle (UG255/U)		35,00	(20) P
28258	ADAPTEUR "UHF" femelle-femelle, diélectrique: PTFE (PL258)		25,00	(20) P

<b>FILTRES REJECTEURS</b>				
33308	FILTRE REJECTEUR Décimétrique + 144 MHz		110,00	(80) P
33310	FILTRE REJECTEUR Décimétrique seul		110,00	(80) P
33312	FILTRE REJECTEUR 432 MHz "DX"		110,00	(80) P
33313	FILTRE REJECTEUR 438 MHz "ATV"		110,00	(80) P
33315	FILTRE REJECTEUR 88/108 MHz		132,00	(80) P

<b>MATS TELESCOPIQUES</b>				
50223	MAT TELESCOPIQUE ACIER 2x3 mètres		408,00	7,0 T
50233	MAT TELESCOPIQUE ACIER 3x3 mètres		739,00	12,0 T
50243	MAT TELESCOPIQUE ACIER 4x3 mètres		1158,00	18,0 T
50422	MAT TELESCOPIQUE ALU 4x1 mètres, portable uniquement		336,00	3,3 T
50432	MAT TELESCOPIQUE ALU 3x2 mètres, portable uniquement		336,00	3,1 T
50442	MAT TELESCOPIQUE ALU 4x2 mètres, portable uniquement		485,00	4,9 T

\* T = livraison par transporteur • P = livraison par La Poste

**LIVRAISON PAR TRANSPORTEUR**  
Pour les articles expédiés par transporteur (livraison à domicile par TAT Express), et dont les poids sont indiqués, ajouter au prix TTC le montant TTC du port calculé selon le barème suivant :

**LIVRAISON PAR LA POSTE**  
Pour les articles expédiés par La Poste et dont les poids sont indiqués, ajouter au prix TTC le montant TTC des frais de Poste (service Colissimo) selon le barème suivant :

Tranche de poids	Montant	Tranche de poids	Montant	Tranche de poids	Montant	Tranche de poids	Montant
0 à 5 kg	70,00FF	30 à 40 kg	240,00 FF	0 à 100 g	14,00FF	2 à 3 kg	47,00 FF
5 à 10 kg	80,00 FF	40 à 50 kg	280,00 FF	100 à 250 g	17,00 FF	3 à 5 kg	53,00 FF
10 à 15 kg	115,00 FF	50 à 60 kg	310,00 FF	250 à 500g	25,00 FF	5 à 7 kg	62,00 FF
15 à 20 kg	125,00 FF	60 à 70 kg	340,00 FF	500g à 1 kg	32,00 FF	7 à 10 kg	70,00 FF
20 à 30 kg	170,00 FF			1 à 2 kg	40,00 FF		

132, boulevard Dauphinot • F-51100 REIMS • FRANCE  
Tél. (\*\*33) 26 07 00 47 • Fax (\*\*33) 26 02 36 54



# Le multi-dipôle : toujours d'actualité !

**P**articulièrément pour les antennes filaires, on peut dire qu'il existe l'antenne des villes et... l'antenne des champs.

## Le pourquoi et le comment

L'idée de départ consistait à mettre en place un multi-dipôle pour le 10 et le 7 MHz. Tout le monde n'a pas (ou pas encore) le pylône adéquat pour monter une beam 40 m.

En fait, le 80 mètres est venu en plus. Cela fait donc trois antennes en une seule.



Fixation du multi-dipôle sur un mât.

*Cet article s'adresse surtout au débutant. Voire, puisque je l'ai monté pour ma station comme aérien d'essais, à l'amateur chevronné pour son QRA de vacances. Une occasion de préparer également la coupe du REF de 96 !*

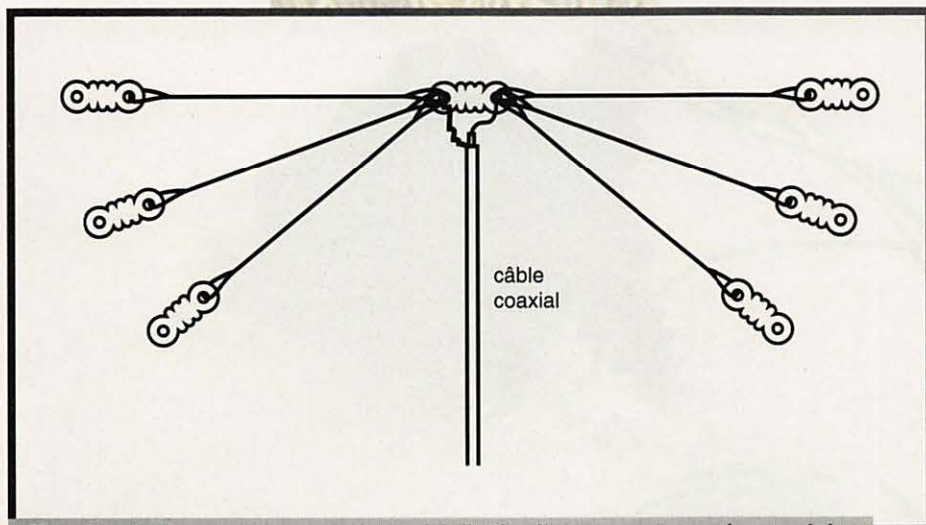


Fig. 1a. Attaque du centre du multi-dipôle directement par le coaxial. Mauvaise adaptation, réglages plus ardues.

Le principe du multi-dipôle est simple. Il s'agit d'assembler des antennes filaires en demi-onde comme un simple doublet, sur un même isolateur ou un même balun central.

Même si le montage n'est pas très compliqué, il faudra néanmoins tenir compte de la réaction d'une antenne sur l'autre.

Dans mon cas, la réalisation du multi-dipôle a commencé par l'installation et les réglages du 7 et du 10 MHz. Ce qui fut une erreur, car l'ajout du 3,5 MHz a modifié l'ensemble des réglages qu'il a donc fallu reprendre. Mieux vaut définir dès le départ les bandes qui seront couvertes et s'y tenir ! Raccourcir un fil est relative-



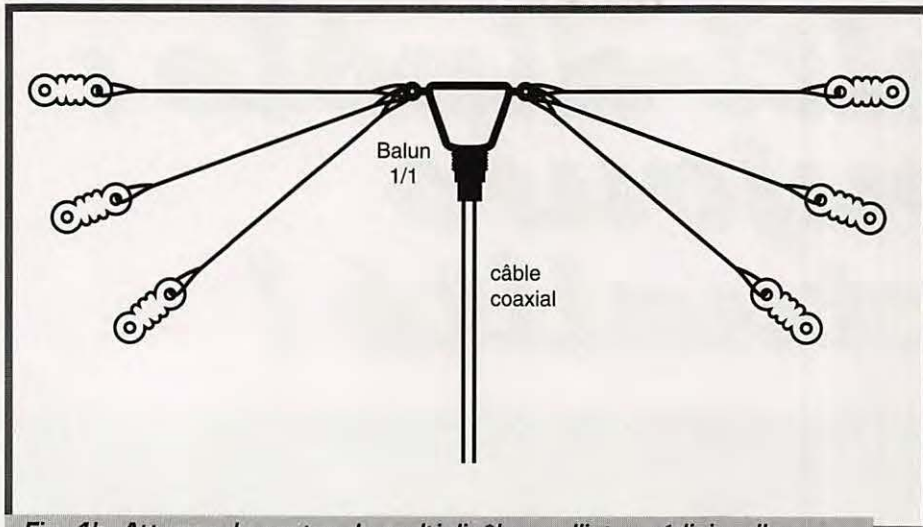


Fig. 1b. Attaque du centre du multi-dipôle par l'intermédiaire d'un balun 1/1. Meilleure adaptation, réduction des risques de brouillage.

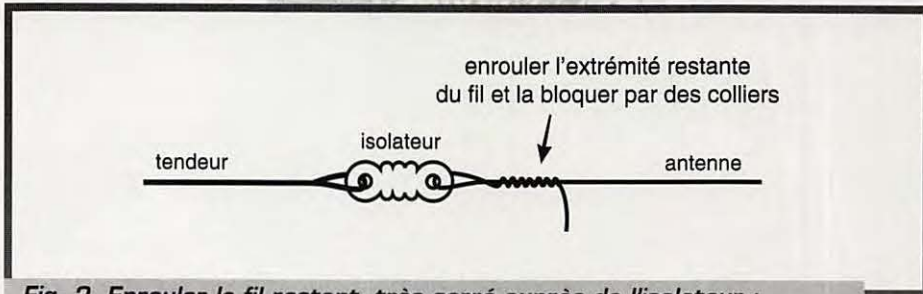


Fig. 2. Enrouler le fil restant, très serré auprès de l'isolateur : Le fixer avec des colliers rilsan par exemple.

## Calcul de la longueur des brins

La formule à appliquer est d'une grande simplicité. Une calculette, qui n'a pas besoin des fonctions trigonométriques et de l'affichage des courbes sur écran à cristaux liquides verts, permet d'obtenir rapidement la longueur de fil à couper !

Cette formule se réduit à :

$$\frac{142,5}{F \text{ (MHz)}} = L \text{ (m)}$$

où F est la fréquence centrale, en MHz, de la bande à couvrir. Le résultat donne L, la longueur totale en mètres.

Le résultat donne la longueur totale du fil. Ensuite on divise le résultat par 2 et on obtient la taille de chacun des deux brins constituant le dipôle. Ne pas oublier de laisser une trentaine de centimètres en plus pour la fixation sur les isolateurs et pour se ménager une marge de réglage du TOS.

## On vous mâche le boulot !

Nous avons donc :

- Pour le 10 MHz, en choisissant le milieu de bande soit 10,125 : 142,5/10,125 ce qui donne 14,07 mètres, à diviser par 2, soit 7,03 mètres.

ment simple mais le rallonger nettement moins (sans parler de l'esthétique).

amélioration et permet de résoudre le problème de l'adaptation.

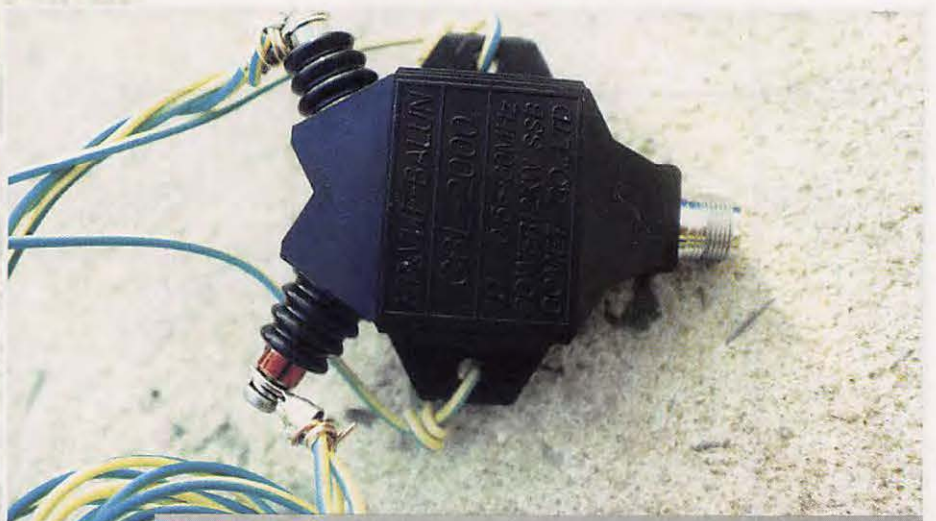
## Principe du multi-dipôle

Le principe de base est donné par les schémas des figures 1a et 1b. Rien donc de bien sorcier ! La figure 2 indique comment monter les extrémités des fils constituant le dipôle sur les isolateurs.

Deux solutions sont possibles. Soit attaquer l'antenne directement par un câble coaxial connecté de chaque côté de l'isolateur central (figure 1a) soit utiliser un balun de rapport 1/1 (figure 1b).

Le câble coaxial de 50 ohms ne donne pas d'excellents résultats mais on pourra s'en contenter faute de mieux. Le câble de 75 ohms est plus judicieux puisque l'impédance au centre d'un doublet est de 60/70 ohms. L'utilisation d'un balun de rapport 1/1 apporte une considérable

Notez que le dipôle a ceci de pratique qu'il privilégie deux directions opposées perpendiculaires à l'antenne. Le schéma de la figure 3 illustre ce propos !



De la "fillasse" juste raccordée pour les essais.



# ANTENNES

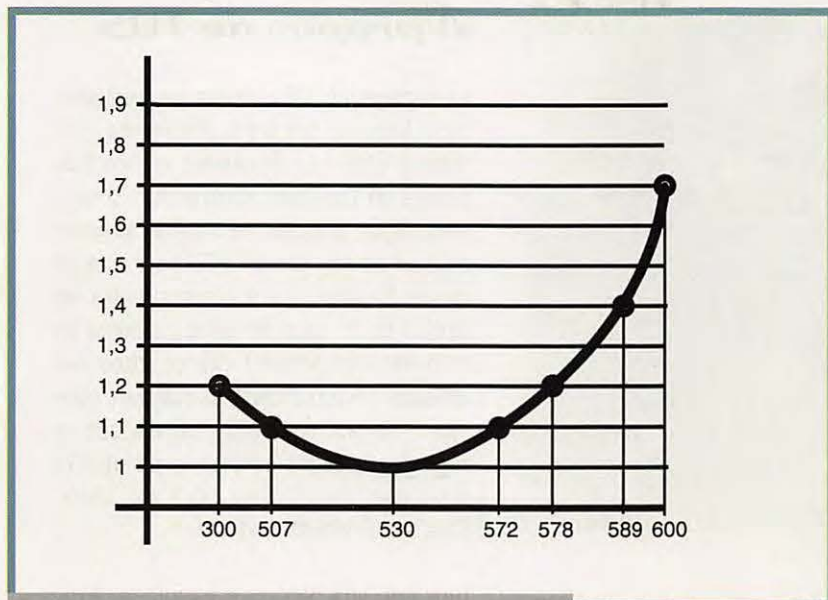


Tableau 1. Courbe de TOS sur 3,5 MHz.

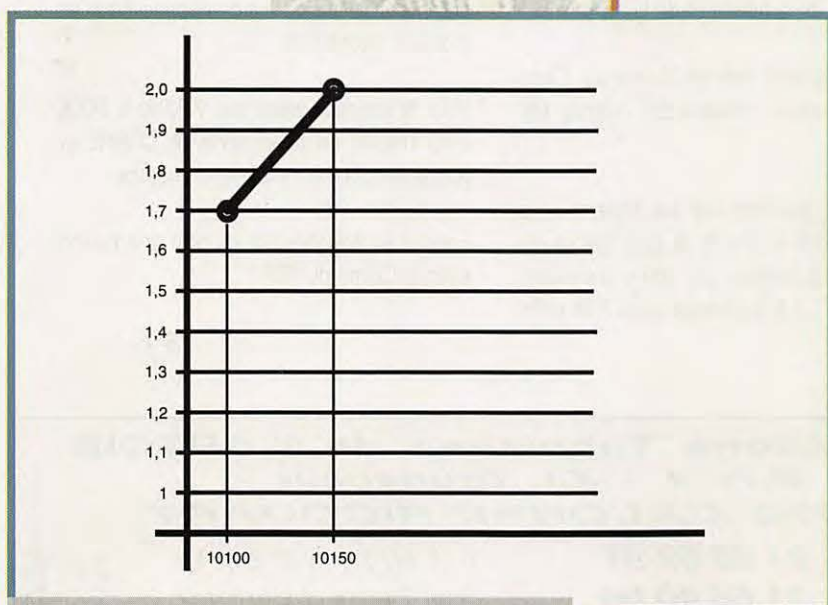


Tableau 3. Courbe de TOS sur 10 MHz.

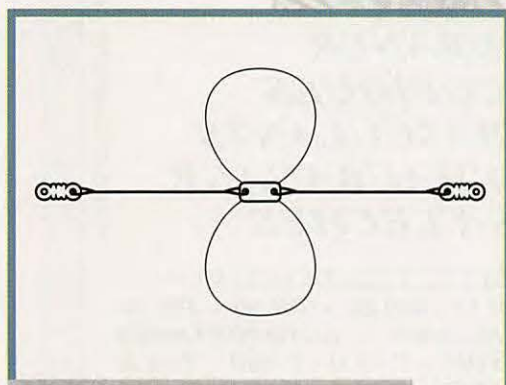


Fig. 3. Lobe de rayonnement du dipôle.

- Pour le 7 MHz, toujours le milieu de bande :  $142,5/7,05 = 20,21$  mètres toujours divisé par deux = 10,10 mètres.

Compte tenu de la largeur de la bande des 3,5 MHz il faut faire un choix : soit la bande phone, soit la bande CW. Je conseille de choisir la bande CW pour ceux qui la pratiquent. La longueur du fil sera raccourcie lorsqu'on veut ne faire que de la phonie. Il est évident que dans un tel cas il faut descendre l'antenne ! Cette méthode est donc

valable pour les concours, je pense particulièrement à la Coupe du REF.

- Pour le 3,5 MHz CW,  $142,5/3,550 = 40,14$  mètres chaque ayant une longueur de 20,07 mètres. Ici aussi il faudra mettre un peu plus de fil car la fréquence de résonance sera modifiée après montage.

- Pour le 3,5 phone, même calcul :  $142,5/3,700 = 38,51/2 = 19,25$  mètres.

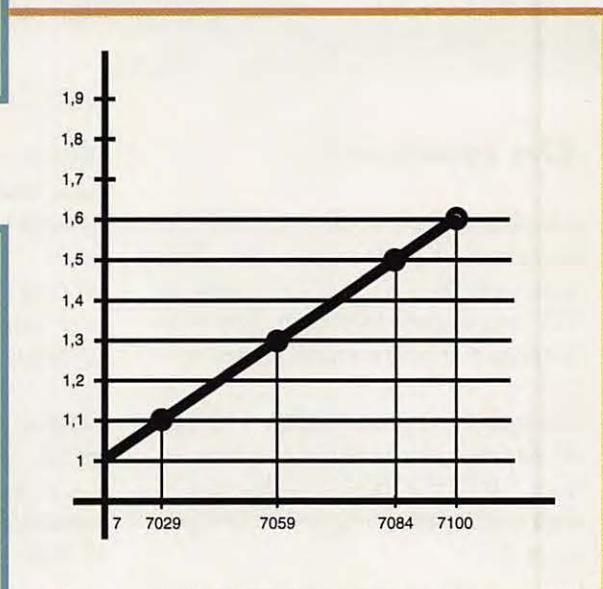


Tableau 2. Courbe de TOS sur 7 MHz.

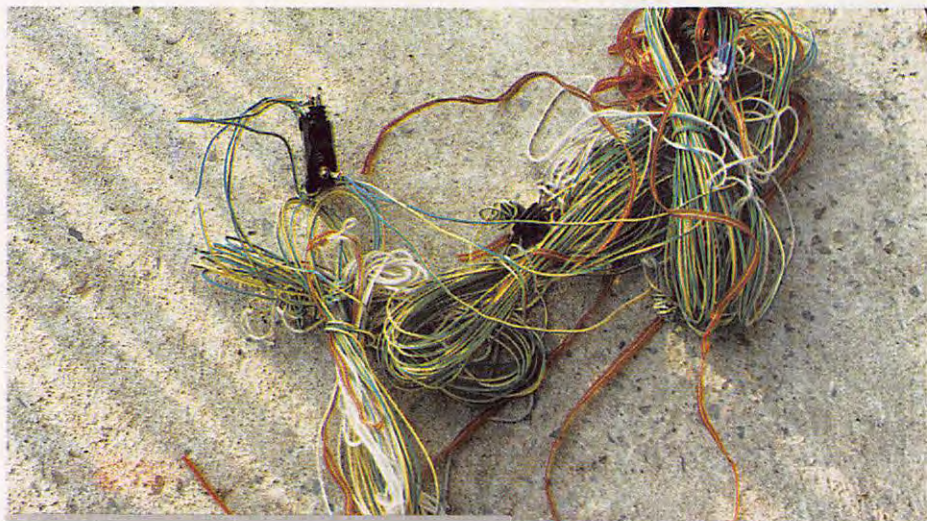
Pour trouver la longueur correspondant à une autre portion de la bande 3,5 MHz, il suffit d'utiliser la même formule.

Imaginons que l'antenne rayonne sur 3,490. Il suffit de reprendre notre calcul :  $142,5/F = L$  (m), soit  $142,5/3,490 = 40,83$  m alors que, pour 3,550, nous devons utiliser au total 40,14 m de fil. Nous devons donc raccourcir de  $40,83 - 40,14 = 0,69$  soit  $69 \text{ cm}/2 = 34,5$  cm pour chaque brin CQFD !

Bien entendu, la formule fonctionne pour toutes les bandes radioamateur ! Vous pouvez construire le multi-dipôle de votre choix en vous limitant toutefois à 3 bandes par dipôle. Après, les réglages deviennent beaucoup plus difficiles..



# ANTENNES



Une masse de fil en vrac !

## On réalise !

J'ai utilisé du fil électrique de diamètre 1,5. Au-dessus, le poids risque d'être trop important. Ce fil se vend par bobine de 100 mètres dans tous les magasins de bricolage. Il en faudra environ 75 mètres.

J'ai choisi la méthode du balun 1/1. Les fils sont donc soudés de part et d'autre. En bout, il suffit d'un isolateur autour duquel sera enroulé, très serré, le fil restant (voir figure 2).

L'idéal pour que l'antenne soit soutenue au mieux, c'est de disposer d'un point central permettant de la hisser et de la porter.

Les brins peuvent être en V inversé. Dans notre cas, seule l'antenne 80 mètres est horizontale.

L'habitude transmise par les anciens veut que l'on place la bande la plus basse en haut et les suivantes, par ordre croissant, en-dessous : 3,5 au-dessus, puis 7 et enfin 10 MHz.

## A propos de TOS

Le réglage du TOS s'obtient par réduction de la longueur des brins, équivalente pour chaque côté ! Le fil restant est enroulé auprès de l'isolateur d'extrémité. Si vous êtes décidé à couper le surplus, attention de bien vérifier avant le TOS sur chaque bande. En effet, il y a réaction entre les dipôles et un coup de pince coupante en trop est vite arrivé ! Les courbes des tableaux 1 à 3 montrent les résultats obtenus. Il ne faut pas perdre de vue que ce réglage concerne surtout la partie CW mais que chacun peut faire son choix. C'est aussi l'intérêt du dipôle.

Une fois vos réglages terminés, fixez l'antenne avec un contre-poids afin de la laisser souple en cas de vent. Le luxe serait de mettre en place un ressort, comme il en existe en campagne pour les clôtures électriques.

Pour le premier essai sur 7 MHz à 2000 UTC Y19CW en télégraphie et CNBNL en phone ont passé d'excellents reports.

Foncez au BricoMachin du coin et à bientôt pour la Coupe du REF !

S. F.

**cta**  
PYLONES

**Constructions Tubulaires de l'ARTOIS**

B.P. 2 - Z.I. Brunehaut -

62 470 CALONNE-RICOUART

Tél : 21 65 52 91

Fax: 21 65 40 98

F 5 HOL et F 6 IOP

Jean-Pierre et Christian

à votre service

**NOUVEAU**

Suite à la retraite de Roger, F6DOK, C.T.A. continue la fabrication des modèles "ADOKIT" et sera heureux, de vous les présenter lors des prochains salons. "Bonne retraite Roger"

**NOTRE METIER : Votre PYLONE**

A chaque problème, une solution! En ouvrant le petit catalogue C.T.A. vous trouverez sûrement la votre, parmi les 20 modèles que nous vous présentons. Un tarif y est joint. Et si par malheur, la bête rare n'y est pas, appelez-moi, nous la trouverons ensemble.

(Notre catalogue vous sera envoyée contre 10 f en timbres)

**PYLÔNES "ADOKIT" AUTOPORTANTS A HAUBANER TELESCOPIQUES TEDESC/BASCULANTS CABLES D'HAUBANAGE CAGES-FLECHES**

Télescopique/Basculant 12 mètres



PH 15 - PH 23 - PH 30 - PH 70  
MAL 3/8/9 - AUTOPORTANTS  
T 10H - T 12 H - T 12/3 - T 12 A  
T 18 A - T 24 A - B 12 H - B 12 A  
B 18 A - B 24 A - PM 3/4/6 - MAT



# Carte de poursuite satellites

**V**oici le descriptif d'un système de commande d'antennes pour la poursuite automatique des satellites. Il s'agit d'un prototype actuellement en fonctionnement.

## Information du positionnement

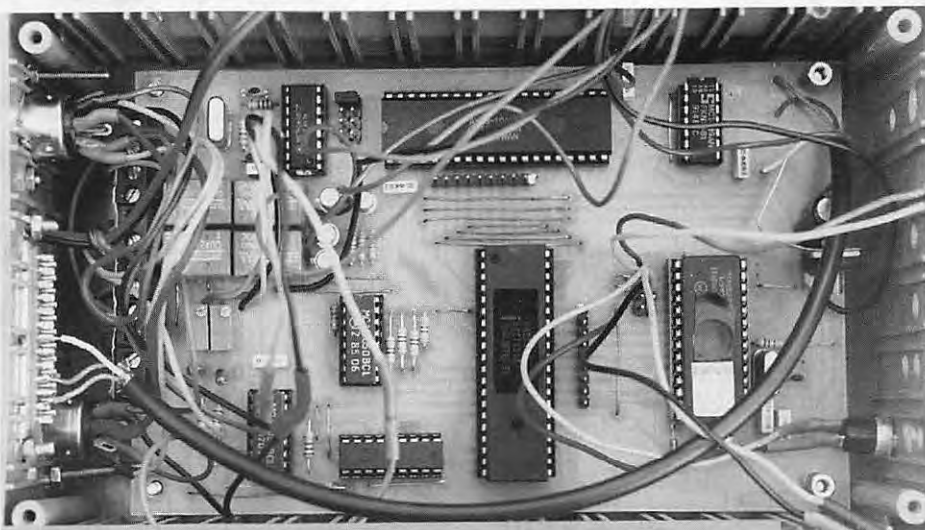
Recopie de l'information de position du/des rotors par potentiomètre du rotor. L'information de position varie en fonction de la résistance du potentiomètre et donc de la tension. C'est cette tension qui sera utilisée par la carte pour connaître la position. Pour le rotor d'azimut, la valeur maxi doit être de 3,5 V (un pont diviseur ajustable permet d'adapter en fonction de la tension fournie la valeur 3.5 V pour 360°). Même chose pour l'information d'élévation.

## Pilotage des rotors

Par des relais, cette solution assure un isolement entre la carte de pilotage et le circuit de puissance du pupitre de commande du rotor. Les contacts des relais sont laissés libres en fonction du rotor utilisé. Il y a 4 relais (moteur azimut sens +, moteur azimut sens -, moteur élévation sens +, moteur élévation sens -).

## La carte de commande

C'est une carte qui fait appel à un micro contrôleur MC68705P3S ainsi qu'à



Vue plongeante dans le prototype.

**L'auteur décrit dans cet article un système de poursuite automatique de satellites destiné à positionner les antennes en azimut et en élévation. Ce système se regroupe autour d'une interface à microcontrôleur (le 68705) et d'un driver logiciel à installer sur un PC destiné à être utilisé avec le logiciel Instant Track.**

d'autres circuits annexes (AY 3-1015, 8255...). Le programme interne se charge de piloter l'ensemble.

Les consignes (angles d'azimut et d'élévation calculés par l'ordinateur) sont envoyées sur la piste RS232. Le logiciel de calcul peut être Instant Track avec le driver de rotor que j'ai écrit (ROTFIWQ.EXE). Pour plus d'information concernant l'utilisation du driver avec Instant Track, consultez la documentation d'Instant Track.

## Adaptation en fonction des différentes configurations

Bien sûr, chaque cas est particulier. Les rotors qui me servent de références pour la carte sont :

Azimut : rotor Yaesu G400.  
Élévation : rotor Yaesu G500.



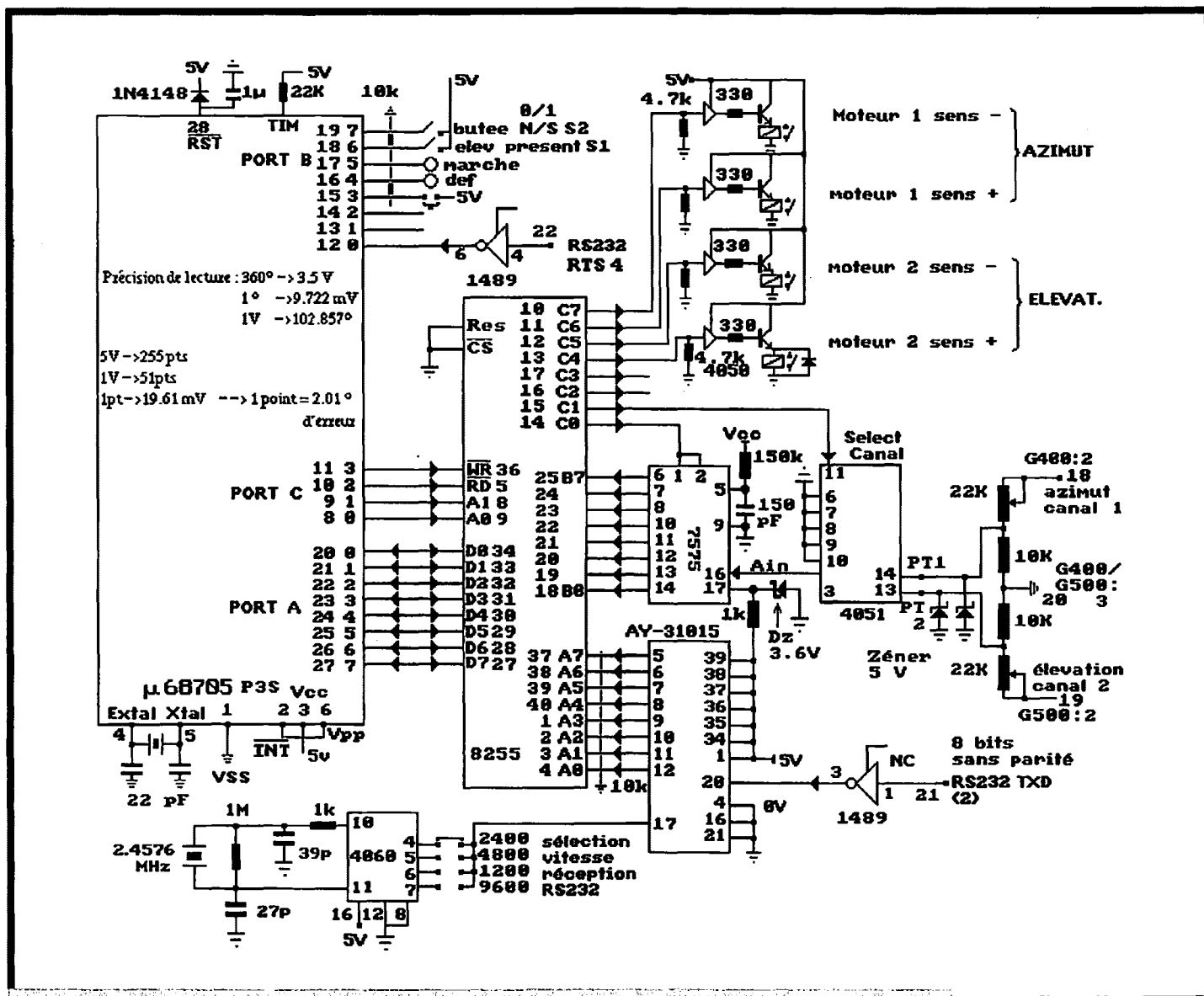


Figure 1. Asservissement de moteurs de site et azimut. Schéma de principe.

## Les différentes configurations possibles

Butée du rotor d'azimut au Nord ou au Sud : un strap est à positionner sur la carte en fonction de cette information.

Il n'y a pas de moteur d'élévation : il y a également un strap qui informe de la présence ou de l'absence du rotor d'élévation.

## Limites d'utilisation

Si un satellite passe à proximité de la butée du rotor pour poursuivre sa route après la butée, le système ne peut pas faire autrement que de faire tourner l'antenne de

360° dans le sens inverse pour retrouver le satellite.

Dans le programme de gestion du micro contrôleur, "un masque de précision" gère les intervalles de temps de pilotage de manière à ce que les moteurs ne soient pas sollicités pendant trop peu de temps, trop souvent de suite. La fourchette de rotation est de 6° (modifiable par programme).

## Contrôle de la réponse des moteurs par calcul de l'erreur de poursuite

La carte calcule la position théorique des moteurs avec la position réelle (mesurée).

Si la différence de ces deux valeurs est trop grande, c'est qu'il y a un problème (en général de moteur : la carte demande une rotation mais le moteur ne tourne pas). Dans ce cas, le système est arrêté.

## Réalisation de la carte

Il n'y a pas de problème particulier quant à la réalisation de cette carte.

Vérifier tout de même qu'il n'y ai pas de coupure dans ces pistes et si deux pistes contiguës ne se touchent pas.

Souder les straps. Attention : il y a des straps sous les relais ainsi que sous l'AY 3-



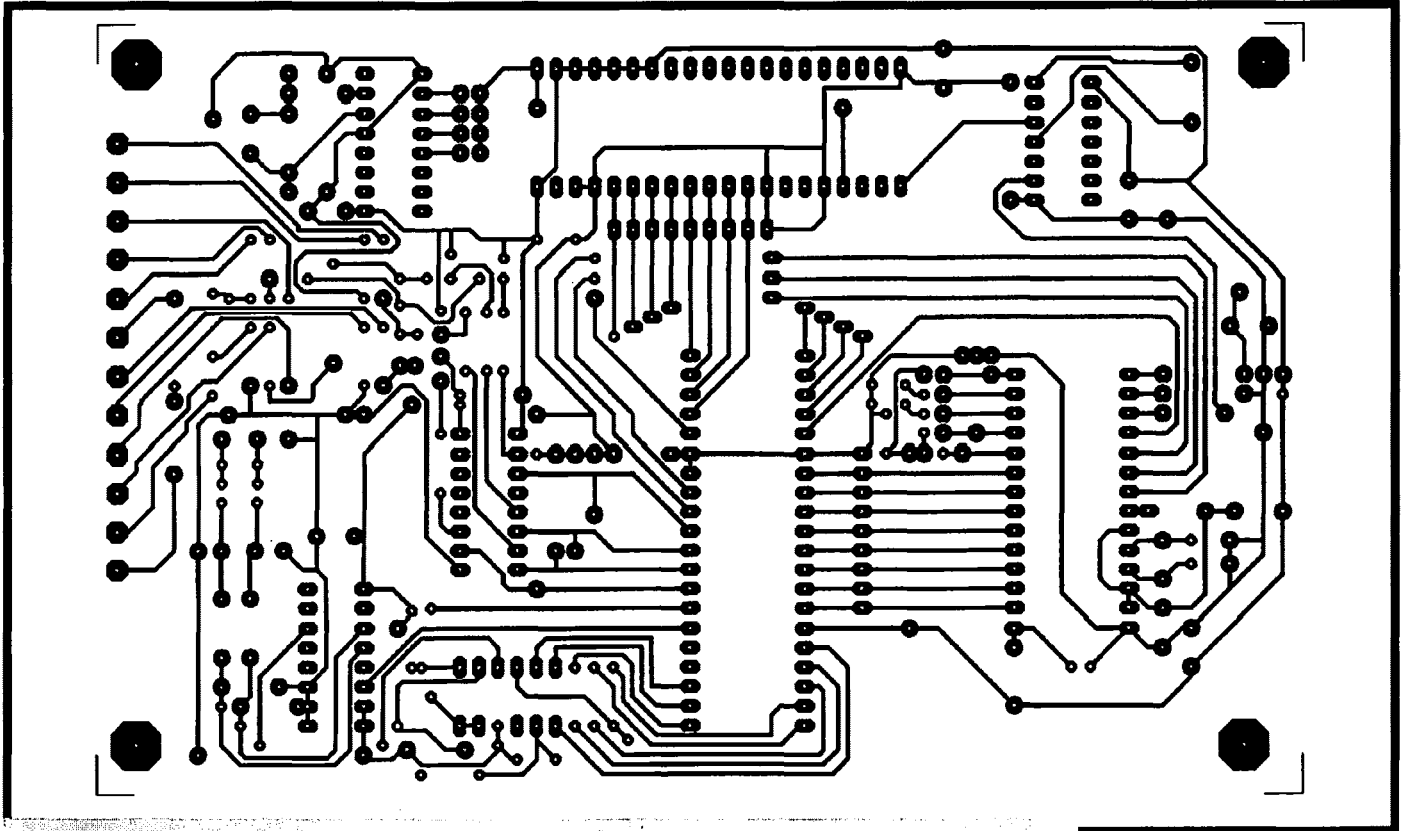


Figure 2. Plan du circuit imprimé échelle 1.

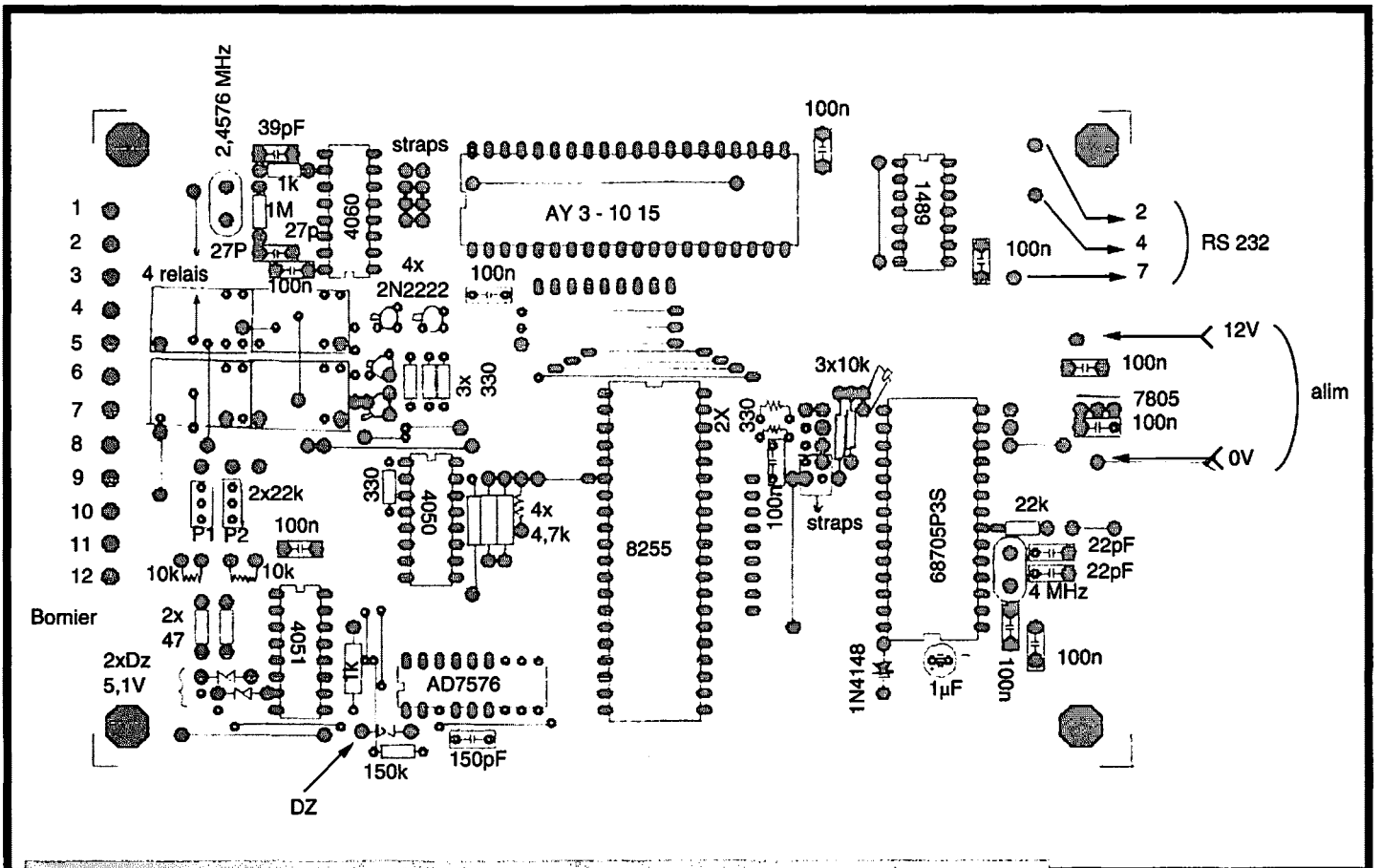
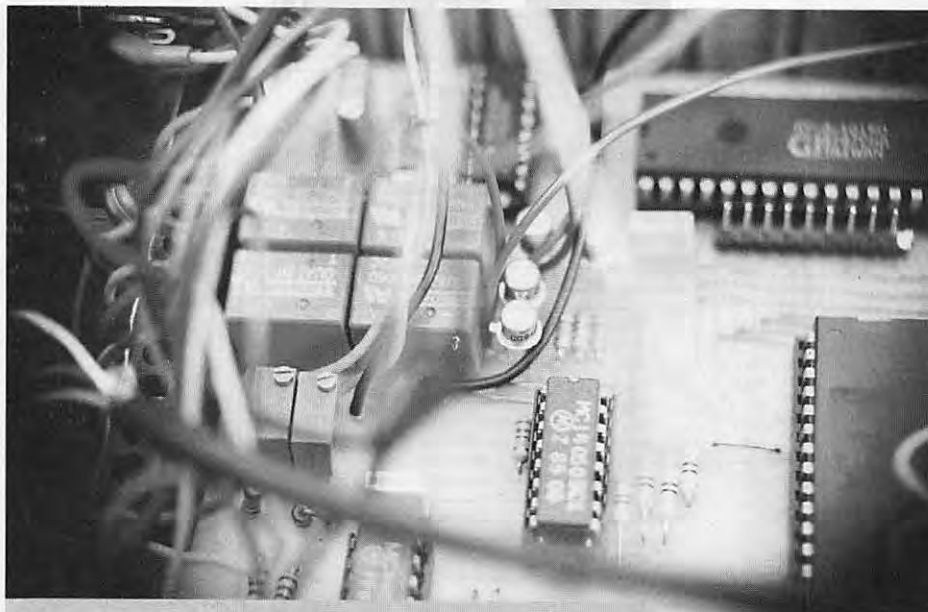


Figure 3. Plan d'implantation des composants.





Gros plans sur les relais.

1015. Il est donc nécessaire de placer ces straps avant de souder le support de l'AY et les relais !

## Mise sous tension de la carte

1- Après avoir monté les composants sur la carte sauf les C.I., mettre sous tension (> 8 V). Vérifier la présence du 5 V sur toutes les pins d'alimentation des C.I.. Sur la pin 17 de l'AD7576, vous devez trouver 2,4 V. Mettez hors tension.

2- Vérification du fonctionnement des relais : placez le 4050 sur son support à

l'aide d'une résistance de 300 ohms environ, reliez le 5 V prélevé sur la pin 10 sur le même support. Le relais "azimut-" doit coller et la LED "azimut-" doit s'allumer.

Le fait de relier au 5 V la pin 11 fera coller le relais "azimut +"

Le fait de relier au 5 V la pin 12 fera coller le relais "élévation -"

Le fait de relier au 5 V la pin 13 fera coller le relais "élévation +"

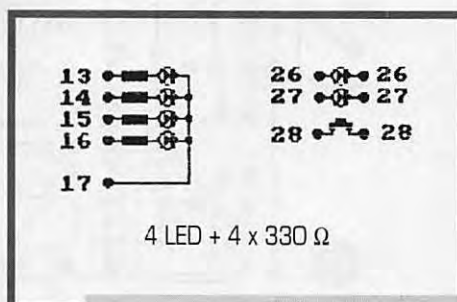
3- Mettez hors tension. Placez les C.I. sur la carte en prenant garde au sens (ex. 68705 tête en bas, 8255 tête en haut). Notez que le 68705 doit avoir été programmé ! Installez un strap sur le repère "vitesse 9600 bauds" (pin 7 du 4060).

Mettez sous tension. La LED "OK" doit clignoter.

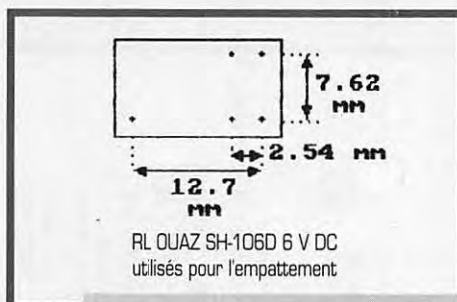
4- Mettez hors tension :

## Simulation de la carte

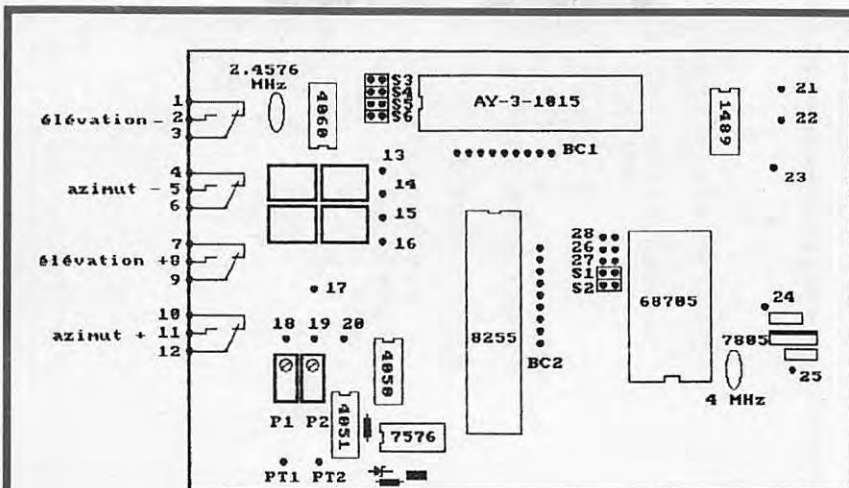
Reliez la RS232 de la carte à la RS232 de votre ordinateur puis lancez le programme TESTROZ. EXE. Mettez la carte sous tension. Ne reliez pas encore la carte au rotor.



Connexions des LED.



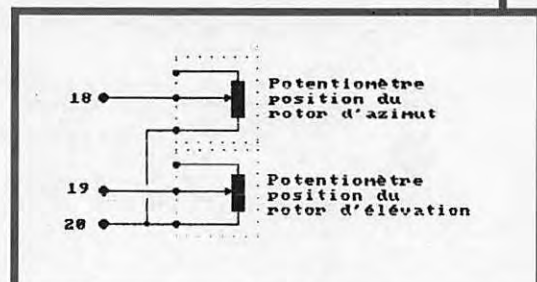
Référence des relais.



Les bornes et les straps.

## Référence des principaux C.I.

- 68705P3S : microcontrôleur Motorola
- 8255 : PPI - Interface de périphérique programmable
- AD7576 : convertisseur analogique-numérique 8 bits
- AY3 1015 : convertisseur série/parallèle



Connexions des potentiomètres.



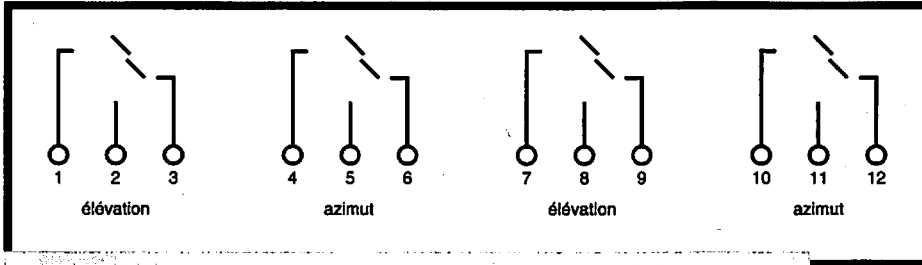
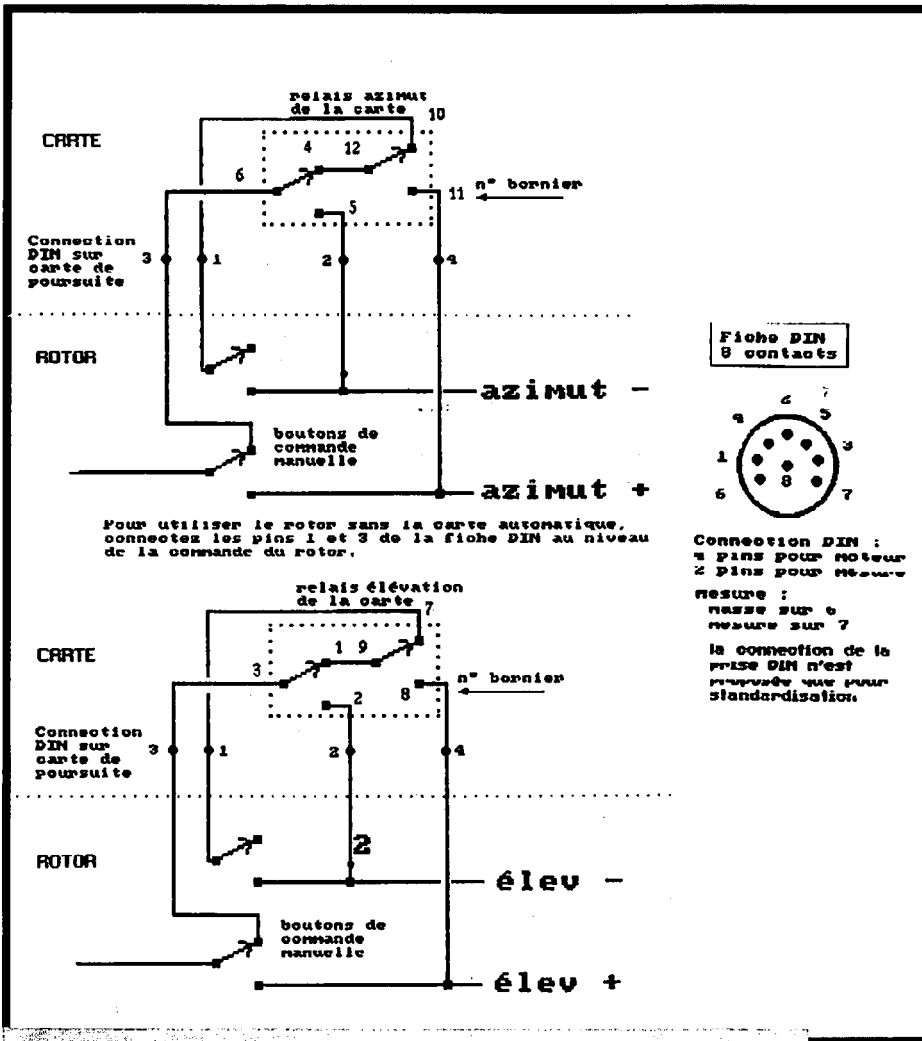


Figure 4. Le brochage du bornier



Connexions sur les relais.

travers une prise DIN comme indiqué sur le schéma de connexion fourni avec cette documentation.

Mettez la carte hors tension.

Reliez la carte au système de commande des moteurs des rotors (borniers numérotés 1 à 12). En fonction du rotor, adaptez la connectique.

Le brochage du bornier est donné en figure 4.

Reliez le système de recopie de position de vos rotors sur la carte :

Un fil commun doit être dédoublé pour les deux communs de masse des rotors d'azimut et d'élévation.

Positionnez les straps suivant votre configuration (présence ou non d'un rotor de site, butée du rotor d'azimut au nord ou au sud).

Allumez vos rotors, mais ne mettez pas la carte sous tension.

Mettez votre rotor d'azimut à fond de déviation. Ajustez P1 de manière à avoir 3.49 V sur PT1.

Mettez votre rotor d'élévation à fond de déviation (180°). Ajustez P2 de manière à avoir 3.49 V sur PT2. Si votre rotor d'élévation ne permet qu'une déviation à 90° maximum, ajustez P2 de manière à avoir 1.74 V sur PT2.

Si l'intensité fournie par le potentiomètre de mesure du rotor n'est pas suffisante et fait chuter l'aiguille du galvanomètre du pupitre du rotor, changer P1 et P2 de 22 k par 47 k ainsi que les résistances de 10 k par des 20 k.

Arrêtez tout programme côté PC si la RS 232 est connectée. Branchez la carte et vérifiez les tensions. Si nécessaire, reprendre le réglage.

Lancez le programme de simulation côté PC ( TESTROT.EXE) et contrôlez le bon fonctionnement.

Si vous avez respecté le câblage des relais à la commande des moteurs suivant la

Répondez à la question concernant la connexion de la carte (port 1 ou 2).

Suivez les étapes du programme pour piloter les relais.

Un déplacement à 0° ne pilote pas les relais.

Entendre un relais cliquer. La LED jaune correspondante s'allume. Au bout d'une seconde environ, la LED jaune doit s'éteindre puis la LED rouge se mettre à

clignoter, indiquant un défaut de retour de mesure de la position du rotor (c'est normal puisque vous n'avez pas encore relié le rotor à la carte). Pour annuler le défaut, appuyer sur le bouton poussoir.

### Reliez la carte au(x) rotor(s)

Pour cela, consultez le schéma électrique de vos rotors et reliez ceux-ci à la carte à



# TECHNIQUE

```
1 REM -----
2 REM      TESTROT.BAS - PROGRAMME DE TEST DE LA CARTE POURSUITE SAT
3 REM      GWBASIC - Basic standard - FLIWQ Juin 95
4 REM protocole: 9600 bauds, 8bits de données, sans parité, 1 bit de stop
9 REM -----
10 CLS
20 PRINT "Programme testeur de la carte poursuite sat - FLIWQ"
30 INPUT "VEUILLEZ ENTRER LE N° DU PORT RS 232 (1 pour COM1, 2 pour COM2)";PORT
35 PRINT
40 IF PORT=1 THEN RS232=&H3F8:GOTO 100
50 IF PORT=2 THEN RS232=&H2F8:GOTO 100
60 PRINT "Port inconnu":END
100 DIVISEUR=115200!/9600           : REM diviseur pour registre de vitesse RS232
110 OUT RS232+3,&HFF                : REM accès au registre de vitesse
120 OUT RS232,DIVISEUR AND &HFF     : REM poids faible diviseur de vitesse
130 OUT RS232+1,INT(DIVISEUR/256)   : REM poids fort      "      "      "
140 OUT RS232+3,3                   : REM 8 bits, 1 stop bit, sans parité
150 AZIMUT=90:GOSUB 1000             : REM tourne rotor d'azimut à 90°
160 AZIMUT=200:GOSUB 1000           : REM tourne rotor d'azimut à 200°
170 AZIMUT=350:GOSUB 1000           : REM tourne rotor d'azimut à 90°
180 ELEVATION=10:GOSUB 2000          : REM tourne rotor d'élévation à 10°
190 ELEVATION=45:GOSUB 2000         : REM tourne rotor d'élévation à 45°
200 ELEVATION=70:GOSUB 2000         : REM tourne rotor d'élévation à 70°
250 PRINT
300 PRINT "C'est fini. J'espère que les rotations se sont bien passées..."
999 END
1000 REM -----
1010 REM PILOTE LE MOTEUR D'AZIMUT SUIVANT LA VARIABLE "AZIMUT"
1020 REM -----
1030 PRINT "Pilotage du moteur d'azimut à ";AZIMUT;" degrés"
1040 PRINT "tapez une touche lorsque c'est terminé"
1045 ANGLE=AZIMUT/2
1050 GOSUB 9100 : REM écriture angle d'azimut sur RS232
1060 OUT RS232+4,0 : REM angle d'azimut
1070 GOSUB 9500 : REM attend une touche frappée
1080 RETURN
2000 REM -----
2010 REM PILOTE LE MOTEUR D'ELEVATION SUIVANT LA VARIABLE "ELEVATION"
2020 REM -----
2030 PRINT "Pilotage du moteur d'élévation à ";ELEVATION;" degrés"
2040 PRINT "tapez une touche lorsque c'est terminé"
2045 ANGLE=ELEVATION
2050 GOSUB 9100 : REM écriture angle d'élévation sur RS232
2060 OUT RS232+4,2 : REM angle d'élévation
2070 GOSUB 9500 : REM attend une touche frappée
2080 RETURN
9100 REM -----
9110 REM ECRIT LA RS232
9120 REM -----
9130 WHILE (INP(RS232+6)) AND 1=0 : REM attend buffer d'émission vide
9140 WEND
9150 OUT RS232,ANGLE : REM envoie l'angle
9160 RETURN
9500 WHILE INKEY$=""
9510 WEND
9520 RETURN
```

**TESTROT.BAS - Programme de test de la carte poursuite.**

spécification donnée, aucune interaction contraire n'est possible. (Le câblage a été conçu de manière à ne jamais piloter les deux bobines d'un même moteur, même en actionnant les boutons de commande manuelle pendant le déplacement automatique).

## *Erreur de poursuite*

Cette erreur est visualisée par le clignotement de la LED rouge "défaut". Elle est déclenchée par la carte de poursuite lorsque celle-ci demande le pilotage d'un

moteur, et que celui-ci reste immobile. Dans ce cas, la commande du moteur concerné est immédiatement dévalidée. Quant à l'autre moteur, il est piloté normalement. L'erreur de poursuite est mémorisée. Pour l'annuler, appuyer sur le bouton "remise à zéro défaut" (RAZ DEF).



## INTERFACE DE PILOTAGE DES ROTORS V 1.0 NOMENCLATURE DES COMPOSANTS

### Composants de la carte

Nom du composant	N°	Boîtier	Prix	Description
AY-31015	3	DIL-40	100	Convertisseur série parallèle
8255		DIL-40	30	Interface périphérique programmable
68705P3S		DIL-28	55	Micro contrôleur programmable programmé
4060		DIL-16	3	Compteur
4050		DIL-16	3	Ampli non inverseur
4051		DIL-16	3	Multiplexeur analogique
AD7576JN		DIL-18	60	Convertisseur analogique. Peut être remplacé par un AD7575JN
4 X 2N2222			3	Transistors de commande des relais
100 nF	C2	Plastique	2	CMKT-02- Découplage
1489	7	DIL-14	10	driver de ligne RS232
100 nF		Plastique	2	CMKT-02- Découplage Sur pin 5 ?? sur 68705
100 nF		Plastique	2	CMKT-02- Découplage
1 k	8			
1 M	9			En parallèle sur quartz 2.4576
27 pF	10			Sur borne 11 du 4060
39 pF	11			
Qz 2.4576 MHz	12	HC18U-1		Horloge AY 3-1015
100 nF	13	Plastique		CMKT-02- Découplage
100 nF	14	Plastique		CMKT-02- Découplage
1 µ	15	Chimique		Sur Reset (pin 28) du 68705
1N4148	16			Sur reset (pin 28) du 68705
100 nF	17	Plastique		Découplage
DZ 3.6 V	18			Zéner 3.6 V sur pin 17 de AD 7576 (génère la tension de référence)
1 k	19			Sur pin 17 de AD7576
Qz 4 MHz	20	HC18U-1		Horloge 68705
100 nF	101			CMKT-02- Découplage
100 nF				CMKT-02- Découplage
100 nF				CMKT-02- Découplage
100 nF				CMKT-02- Découplage
4.7 k	106			RES-05
4.7 k	107			RES-05
DZ5V	109			DZ3
DZ5V 110				DZ3
47 Ω	111			RES-03
47 Ω	112			RES-03
100 nF	113			CMKT-02- Découplage
4.7 k	114			RES-03
4.7 k	115			RES-03
4.7 k	116			RES-03
4.7 k	117			RES-03
150k	118			Sur pin 5 de AD 7576
150 pF	120			Sur pin 5 de AD 7576
100 nF	121			Découplage
10 k				Sur pin 19 du 68705
10 k				Sur pin 18 du 68705
10 k				Sur pin 15 du 68705
10 k				Pont diviseur azimut
10 k				Pont diviseur élévation

10 k		Pont diviseur élévation
22 k multitours	P1	Pont diviseur azimut
22 k multitours	P2	Pont diviseur élévation
2 x PTEST	PT1	Point test prise Tension azimut
	PT2	Point test prise Tension élévation
STRAP		Connecteurs pour Straps HE14+ straps
2 x DIL 40		2 supports 40 broches
DIL 28		1 support 28 broches
3 x DIL 16		3 supports 16 broches
DIL 18		1 support 18 broches

### Composants externes à la carte

LED JAUNE	élévation +
LED JAUNE	élévation -
LED JAUNE	azimut +
LED JAUNE	azimut -
4 x 330 Ω	4 résistances pour LED ci-dessus
LED ROUGE	défaut
LED VERTE	run OK
LED VERTE	sous tension
INTER	Interrupteur marche
Mini BP	Bouton pressoir raz défaut
DIN 8 BROCHES	connecteur azimut
DIN 8 BROCHES	connecteur élévation
DB25	connecteur RS232
FUSE	fusible & porte fusible

### Description des bornes et straps

1 à 12	: bornier de connexion commandes moteur
13	: LED azimut +
14	: LED azimut -
15	: LED élévation -
16	: LED élévation +
17	: commun LED 13 à 16
18	: entrée analogique position rotor azimut
19	: entrée analogique position rotor élévation
20	: commun entrées analogiques rotors
21	: RS232, broche 2: TXD
22	: RS232, broche 4: RTS
23	: RS232, broche 7: 0 V
24	: entrée > 9 V
25	: masse
26	: LED rouge "défaut"
27	: LED verte "OK"
28	: BP raz défaut
S1	: strap positionné: rotor d'élévation présent
S2	: Strap positionné: butée rotor azimut au sud (au nord sinon)
S3	: vitesse réception RS232 carte: 9600 bauds
S4	: 1200 bauds
S5	: 4800 bauds
S6	: 2400 bauds
PT1	: point test azimut
PT2	: point test élévat.
BC1	: bornier de contrôle RS232 -> 8255
BC2	: bornier de contrôle 68705 <-> 8255

### Description logicielle

Cette description est donnée pour les utilisateurs désirant écrire leur propre driver ou voulant écrire un logiciel utilisant un pilotage d'antenne.

Le driver ROTFLWQ envoie l'angle d'azimut divisé par 2. L'angle d'élévation est envoyé sans mise à l'échelle, de 0 à 90. Le protocole utilisé pour la transmission est 9600 bauds, pas de parité, 1 bit de stop. Si la ligne RTS est à 5 V à la sortie pin 6 du 1489, alors ROTFLWQ a envoyé l'angle

d'azimut divisé par 2. Sinon c'est l'angle d'élévation.

La dévalidation de la commande des relais peut être obtenue en cours de mouvement en envoyant 0 pour l'angle d'azimut et d'élévation.



La carte pilote lorsqu'il y a une différence de 6° entre deux consignes successives d'un même angle.

## Utilisation avec Instant Track

Lancez le driver de rotor ROTFLIWQ.EXE. Celui-ci est résident et s'installe en mémoire. Si vous tapez ROTFLIWQ, le driver gère la liaison COM1. Pour gérer la liaison COM2, tapez ROTFLIWQ 2. ROTFLIWQ ? donne l'aide.

Lancez le driver d'orbite d'Instant Track ORBITDRV.EXE. Ce driver est fourni avec Instant Track.

Lancez Instant Track. Si vous utilisez un coprocesseur, lancez IT.EXE sinon lancez ITNCP.EXE.

Choisissez un satellite à poursuivre dans le menu 1 ou 2 d'Instant Track. Dans l'écran de visualisation du satellite, appuyez sur R. Ceci a pour effet de lancer la poursuite automatique et pilote le rotor via le driver ORBITDRV ainsi que ROTFLIWQ.

Nota : si vous changez de satellite, Instant Track envoie toujours la position de l'ancien satellite. Pour changer de satellite pour la poursuite, appuyez deux fois sur R. Consultez la documentation d'Instant Track pour de plus amples informations sur la commande R.

Si vous quittez Instant Track, la poursuite continue de s'effectuer. Ceci est rendu possible grâce aux drivers résident en mémoire. Il est donc inutile de les installer ensuite. (Sauf si vous coupez votre ordinateur bien sûr !). Ceci permet d'utiliser un autre logiciel pendant que la poursuite du satellite s'effectue en tâche de fond.

Précaution d'emploi : ne pas connecter la carte sur le PC si celui-ci diffuse des informations sur la RS232. La carte prendra ces données comme référence de déplacement.

Logiciel du 68705P3S équipant la carte : version 1.16.

Pour ceux qui désirent obtenir un 68705 programmé, il faut m'envoyer le C.I. avec une enveloppe self adressée et affranchie. En ce qui concerne le driver ROTIWQ.EXE, fournir une disquette 3"1/2.

La carte de poursuite présentée dans cet article est un prototype qui peut, naturellement, être amélioré sur plusieurs points.

Frédérique SOL, F1IWQ

# LIBRAIRIE MEGAHERTZ



Florence MELLET - FAUREZ F6FYP  
Sylvio FAUREZ F6EEM

## MEMENTO DU RADIOAMATEUR

### MEMENTO DU RADIOAMATEUR

Vous recherchez à quel pays appartient cet indicatif ? Vous voulez des informations sur le CQWW ou sur l'ARRL 10 mètres ? Vous avez un doute sur une bande autorisée aux radioamateurs ? La liste des pays DXCC vous intéresse ? Vous voulez réaliser une antenne de type HB9CV ?

Vous recherchez le symbole d'une porte "OR exclusif" ou d'un varactor ? Vous avez besoin de convertir des degrés Celsius en Fahrenheit ?... Le Memento du Radioamateur répond à toutes ces questions et à bien d'autres encore.

Réf. SRCEMRA ..... **68F**



### ANTENNES

#### BANDES BASSES 160 À 30 m

Toutes les antennes que vous pouvez imaginer pour l'émission et la réception entre 160 et 30 mètres sont décrites dans cet ouvrage.

Un extrait du sommaire :

- Caractères communs aux antennes
- Propagation des ondes sur les bandes basses.
- Particularités des différentes bandes, antennes spécifiques.
- La propagation sur 160 mètres.
- Les antennes sur 160 mètres.
- La propagation sur 80 mètres.
- Les antennes sur 80 mètres.
- La propagation sur 40 et 30 mètres.
- Les antennes sur 40 et 30 mètres.
- Antennes multibandes 80, 40 et 30 mètres.
- Les antennes Levy et Zeppelin.
- Construction des éléments de base.
- Construction d'un balun.
- Les antennes filaires particulières.
- ...

Vous serez armé pour répondre à n'importe quel besoin d'aérien sur les bandes basses.

Réf. SRCEABB ..... **198F**

UTILISER LE BON DE COMMANDE MEGAHERTZ.





# SM ELECTRONIC

20 bis avenue des Clairions - 89000 AUXERRE - Tél. 86 46 96 59

## Antennes Astuces & Radioamateurs

Un livre très intéressant, faisant suite au volume 1. Traduit de Ham Radio Horizons, il présente de nombreux croquis et schémas de réalisations, détaillant les astuces les plus inattendues, connues mais souvent oubliées, pour réaliser une antenne efficace, bon marché (yagi, quad, dipôle, courte, pointage, commutation, pont de bruit...) que chacun peut adapter à son cas personnel. Vol. 1 (224 pages) **prix 140 F.** Vol. 2 (208 pages) **prix 155 F.**

## ATV Télévision Amateur

Cet ouvrage fait suite au livre « VHF ATV » bien connu. Il décrit en détail les montages de VHF-Communications (UKW-Berichte) : mire couleur, pilote 13 cm, convertisseur de réception, la télévision en mode FM et dans les GHz, amélioration des modules DJ4LB, etc. Descriptions techniques détaillées, permettant la réalisation avec les kits proposés, 176 pages (en Français). **Prix 140 F.**

## A l'écoute des ondes

Ch. et P. Michel  
(3e édition)

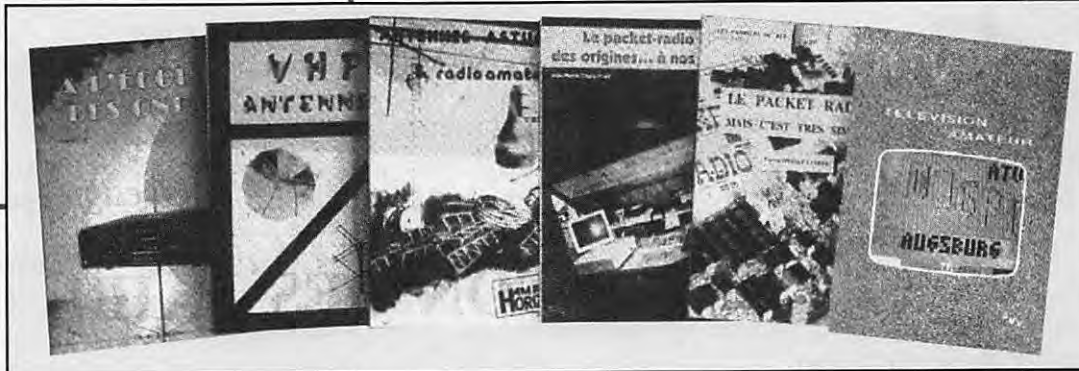
Un guide très complet qui permet aux passionnés d'écoutes, débutants ou chevronnés, de tirer le meilleur parti de leur matériel. Il fait le tour des problèmes rencontrés par la réception (choix du matériel, antennes, modes de réception, accessoires, réceptions spéciales, propagation...). Cette 3e édition, révisée et complétée, réserve une très large place aux antennes HF, VHF, Cadres... aux VLF, à l'amélioration de la sélectivité des récepteurs de trafic. Elle est complétée par un chapitre de Michel Berlie-Sarrazin sur les scanners (192 pages). **Prix 130 F.**

## Le packet-radio... mais c'est très simple

En 112 pages, l'auteur, Pierre Cholle, F5PBX, démontre que ce nouveau mode de transmission qu'est le packet, c'est vraiment très simple et à la portée de tous ; même les plus réfractaires seront convaincus et les plus « anti » auront envie de s'y essayer. Pas de pompeux termes ultra-techniques ! En annexes, liste des BBS, cartes, commandes utilisateurs, documentations, plans de fréquence... PLUS... 10 pages consacrées aux interconnexions des différents matériels : schémas réalisés par « Buck » Rogers, K4ABT, pionnier en packet-radio et auteur de nombreux articles et livres qui font référence. **Prix 78 F.**

## VHF Antennes 2

264 pages. Nouvelle édition du VHF Antennes bien connu, consacré aux antennes VHF, UHF et SHF. Théorie, pratique, données pour la construction classique ou spéciale, paraboles, colinéaires, à fentes, cornets, etc. Chapitres sur les Yagis et construction d'une (antenne pour réception satellite) 137 MHz. **Prix 135 F.**



## Le Packet-Radio, des origines... à nos jours

Cet ouvrage n'est pas, à l'origine, destiné aux « spécialistes » (bien que certains puissent y trouver matière intéressante), mais aux OM qui débutent en packet-radio et qui n'ont pas trouvé les informations nécessaires pour mieux comprendre, démarrer et se sentir à l'aise dans cette activité. L'auteur, Jean-Pierre Couly, F1MY a réalisé un fabuleux travail qu'il met à la disposition des lecteurs. **Prix 69 F.**

## BON DE COMMANDE

A retourner à :  
**SM ELECTRONIC**, 20 bis, av. des Clairions, 89000 AUXERRE

Date : \_\_\_\_\_

NOM \_\_\_\_\_ Prénom \_\_\_\_\_ Tél. \_\_\_\_\_

Adresse \_\_\_\_\_

Code Postal \_\_\_\_\_ Ville \_\_\_\_\_

DESIGNATION/REFERENCE	QUANTITE	PRIX UNITAIRE	TOTAL

### REGLEMENT

- Chèque postal       Chèque bancaire  
 Contre remboursement (majoré de la taxe)  
 Carte bancaire (VISA/EUROCARD/MASTERCARD)

N° \_\_\_\_\_

Date d'expiration : \_\_\_\_\_

Titulaire : \_\_\_\_\_

**TOTAL**  
 Forfait port : 10 % (avec minimum de 18 F)  
 Supplément recommandé : 10 F  
 Supplément taxe c/remb. : 37 F  
**MONTANT TOTAL**



# Émetteur FM 144 MHz - 500 mW

**C**et émetteur est simple à réaliser et peut servir de base pour faire un émetteur de plusieurs watts en lui ajoutant un module hybride. Étant à quartz, il peut être facilement utilisé comme module de base pour faire du packet à 9600 bps.

### Description

Le premier étage est un oscillateur à quartz dans la bande des 48 MHz.

L'intérêt d'un quartz à la fréquence  $F/3$  est de pouvoir le moduler plus facilement qu'un quartz à  $F/2$  de 72 MHz. Il n'y a pas de capacité entre la base et l'émetteur du transistor oscillateur.

La capacité parasite du transistor 2N2222 et le condensateur de 30 pF entre l'émetteur et la masse suffisent pour obtenir la réaction. Lors de la mise au point, on peut essayer d'ajuster cette capacité pour obtenir le maximum de niveau et le minimum de raies parasites.

En série avec le quartz, une self avec une capacité varicap permet de moduler le

quartz. Plus on augmente la valeur de la self, plus on augmente l'indice de modulation. Attention si on augmente trop cette self, le montage n'oscille plus sur le quartz, mais sur le circuit LC constitué par cette self et la varicap.

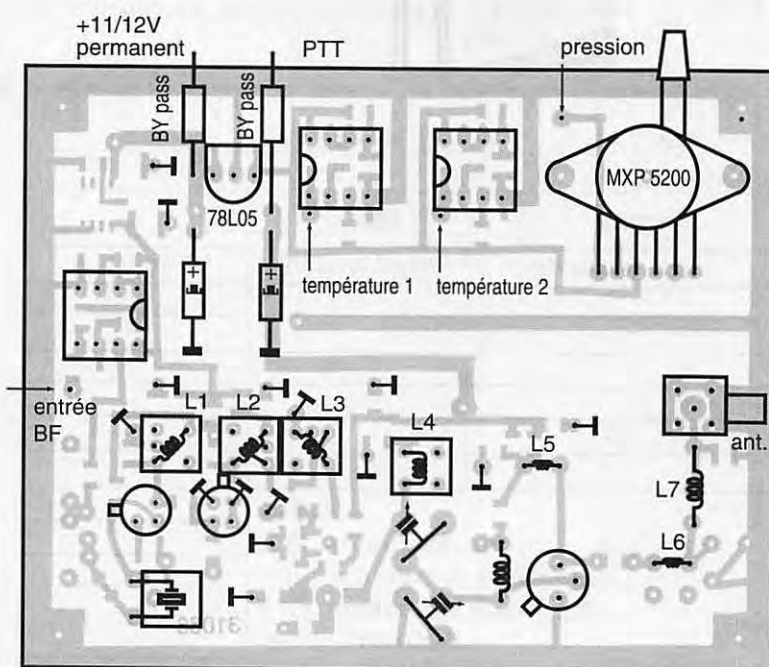
Attention avec ce genre de montage, choisi pour son faible nombre de composants, un quartz standard ne fonctionne pas sur sa fréquence théorique mais plusieurs kilohertz plus bas.

L'amplificateur opérationnel permet d'appliquer la modulation sur la varicap.

**Dans cet article, je vais vous décrire la réalisation d'un petit émetteur F.M. de 500 mW qui a été conçu dans le cadre du projet "Bulle d'Orage".**

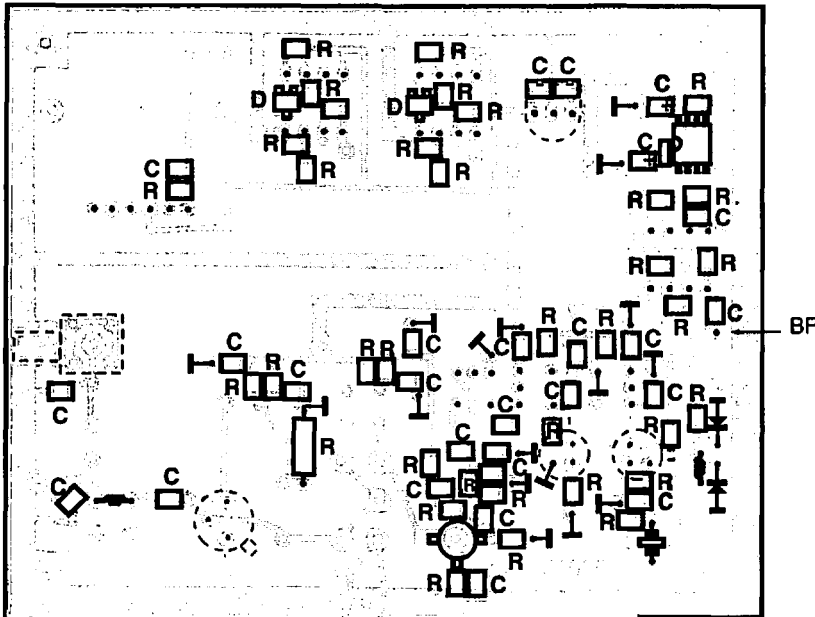
Le premier amplificateur opérationnel permet de fabriquer une tension à  $v/2$  sur la patte 1. Le deuxième amplificateur est monté en amplificateur dont le gain sera ajusté par la résistance située entre 6 et 7. L'ampli TLC 2262 donné en référence est un ampli qui a la particularité de pouvoir balayer toute la tension d'alimentation, aussi bien sur l'entrée qu'en sortie, (on dit rail to rail dans les spécifications). Tout autre ampli op peut être mis à la place avec l'inconvénient d'avoir moins de dynamique en sortie donnant ainsi moins d'excursion. L'indice de modulation peut être ajusté jusqu'à  $\pm 5$  kHz.

Le deuxième transistor BFY90 est monté en tripleur avec un filtre de bande en sortie. Le niveau de sortie est de l'ordre de 10 mW au point A. Ces deux étages sont alimentés en permanence par le régulateur LP 2950. Le réglage de la tension d'alimentation permet de régler le niveau de sortie du tripleur.



Implantation des composants discrets.  
Le circuit imprimé est vu par transparence.





**Implantation des composants CMS**  
Le circuit imprimé est vu côté pistes.

Le régulateur est un modèle à faible chute de tension, mais, il peut être remplacé par un 78L08/78L09 ou un LM 117 permettant d'ajuster la tension. Le tripleur est suivi d'un atténuateur et d'un premier amplificateur monté en classe A.

Cet étage est capable de délivrer jusqu'à 100 mW. Si cette puissance suffit, il ne sera pas nécessaire de monter le dernier transistor. Vous pourrez remarquer que la résistance de polarisation de base vers le plus de l'alimentation est découpée en deux avec un découplage intermédiaire. Il n'y a

aucune raison technique pour cela et c'est tout simplement un reste provenant de la maquette où j'avais été obligé de couper cette résistance en deux pour des problèmes d'implantation, maintenant cette contrainte n'existe plus, mais le schéma est resté tel quel. Le dernier transistor est monté en classe C et peut délivrer entre 500 mW et 1 W en fonction de la tension d'alimentation et de la valeur de l'atténuateur placé en sortie du tripleur (entre les points A et B). Sur la maquette, cet atténuateur est de 1 dB (820 Ω vers la masse et 6,8 Ω en série) et peut être

court-circuité. Personnellement, j'ai préféré le conserver afin d'avoir une petite isolation avec l'étage oscillateur.

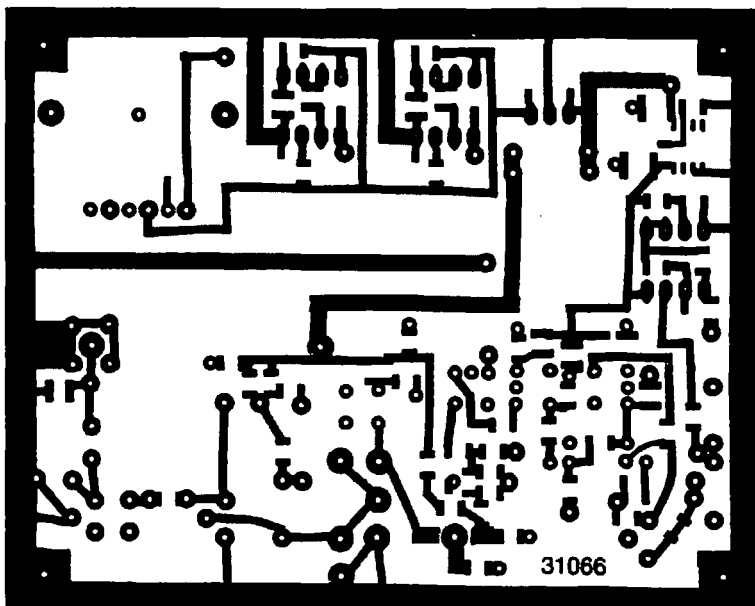
Avec 11 V d'alimentation pour les deux derniers étages, on obtient 500 mW. Les deux condensateurs variables sont réglés pour le maximum de sortie et, si on possède un analyseur de spectre, au minimum de niveau d'harmoniques. Dans ce cas, le réglage ne correspond pas tout à fait au maximum de puissance. Réglé au maximum de puissance, les harmoniques sont à environ -40 à -50 dB. Réglé à l'analyseur de spectre, on fait tomber l'harmonique 2 à -50 dB et l'harmonique 3 à -60 dB. Les deux derniers étages sont alimentés par la commande de passage en émission.

Dans notre application particulière où il fallait assurer un fonctionnement correct jusqu'à -40° C, les deux premiers étages sont alimentés en permanence et seul les deux derniers sont alimentés pour transmettre.

Cela présente l'avantage d'avoir un fonctionnement garanti à très basse température mais a l'inconvénient d'émettre une porteuse résiduelle d'environ -10 dB. Si pour votre application, un fonctionnement à très basse température n'est pas nécessaire, vous pouvez couper l'alimentation de tous les étages sans problème. Tel quel, la puissance chute d'environ 3 dB à -40° C.

En mettant un microphone avec un petit traitement BF (limiteur et filtre passe-bas), on peut en faire un petit émetteur F.M.

Les dimensions de la carte sont 100 mm x 80 mm, avec un trou à 5 mm des bords pour la fixation. En faisant une implantation CAD, on devrait pouvoir faire tenir ce montage sur une carte deux fois plus petite. Il y a déjà eu 3 émetteurs qui ont fonctionné du premier coup. Je pense que ce montage ne devrait pas poser de problème et devrait être abordable par un débutant qui voudrait se faire la main.



**Circuit imprimé échelle 1 (approx.).**

## Montage

L'implantation a été conçue pour des résistances et condensateurs chips. Il faut s'habituer à ce genre de composants qui deviennent de plus en plus courants et de plus en







plus petits. Il n'y a pas de difficultés particulières. Ne pas oublier de souder un fil pour faire les retours de masse sur le plan supérieur à chaque fois qu'un composant est connecté à la masse. Les pattes de masse des pots Neosids sont pliées à 90 degrés et soudées sur le plan de masse. Attention, quand un composant est monté sur la face plan de masse du circuit imprimé (transistors, pot Neosid), ne pas oublier de bien détourner les trous de traversées pour ne pas provoquer de court-circuit.

## Réglages

Régler les pots et les capacités ajustables pour le maximum de niveau en sortie en commençant par l'oscillateur. Dans une certaine position des capacités ajustables du premier amplificateur, celui-ci peut se mettre à osciller, mais ce point ne correspond pas au niveau maximum.

Personnellement, après réglage, je remplace les capacités de sortie par des

condensateurs fixes (moins il reste d'éléments réglables, moins on est tenté de les régler toutes les 5 minutes !). Les valeurs tournent autour de 35 à 36 pF. Cet émetteur peut être réglé sans analyseur de spectre, mais si vous pouvez aller chez un OM qui en a un, le réglage ne prendra vraiment que quelques minutes. Le gain de

l'ampli OP sera réglé de façon à avoir une excursion de 3 à 4 kHz pour un système à 25 kHz d'espacement et à 2,5 kHz pour un système à 12,5 kHz. Vérifier à l'oscilloscope que la sortie de l'ampli OP n'est pas écrêtée. La consommation totale est de l'ordre de 100 à 150 mA.

G. A.

Article participant au concours, c'est **VOUS** qui allez voter en notant sa valeur :

- sur 10 la réalisation
- sur 10 la faisabilité du montage (c'est-à-dire la possibilité pour chacun de le réaliser avec un minimum de difficultés).
- sur 10 l'intérêt du montage

A vous, lecteurs, de décider qui va gagner le premier prix.

**ATTENTION** : Nous avons volontairement enlevé les coordonnées et le nom de l'auteur de cet article.

NOM : \_\_\_\_\_ PRENOM : \_\_\_\_\_

INDICATIF : \_\_\_\_\_

REALISATION : \_\_\_\_ /10

FAISABILITE : \_\_\_\_ /10

INTERET DU MONTAGE : \_\_\_\_ /10

SIGNATURE

MHz 153-2



**toute la  
rédaction  
vous souhaite  
de bonne  
fêtes  
de fin  
d'année.**



# Les nouvelles de l'espace

## Congrès AMSAT en Floride

Le treizième congrès de l'AMSAT NA, association internationale regroupant l'essentiel des amateurs branchés satellite s'est tenu du 6 au 8 octobre 95 à Orlando en Floride.

Le programme était fourni. N7HPR a fait un exposé sur une station connectée à Internet et permettant aux "branchés Internet" d'utiliser les satellites amateurs opérant en packet-radio.

Après l'échec du lancement du satellite mexicain UNAMSAT par une fusée russe, XE1TU a fait le point sur les futurs projets mexicains.

KC1QF a fait un exposé remarqué sur un nouveau concept au niveau satellite amateur : le PICO SATELLITE (un satellite de moins de 1 kg).

DJ4ZC a fait une présentation sur PHASE 3D qui, à l'inverse, est le plus gros et le plus international satellite amateur jamais lancé (lancement en sept 96). Autre innovation durant ce congrès : le 6 octobre, les activités du congrès ont été retransmises en direct par différents répéteurs VHF répartis dans tous les USA, une façon de faire connaître à un maximum de personnes l'actualité satellite amateur. A noter que les répéteurs recevaient la ligne son via

un satellite commercial dont un canal avait été loué pour l'occasion.

## 1995 une année à part

L'année qui est en voie de s'achever est très spéciale pour les sans-filistes que nous sommes. Elle marque d'abord le centième anniversaire de la première liaison sans fil réalisée par l'un des premiers radio-amateurs, l'ingénieur italien Marconi, dans sa ville natale de Bologne. Un autre événement, plus discret mais tout aussi important, est l'anniversaire de la naissance, il y a 2 siècles, du système métrique dont les implications sont omniprésentes en radioélectricité.

C'est en effet par un décret de la Convention, daté du 18 germinal an III de la république (traduisez le 7 avril 1795), que furent édictées les bases du système métrique amené à remplacer les anciennes mesures jusque-là utilisées. Imaginez-vous les complications pour un amateur radio actuel si les anciennes mesures de longueur n'avaient pas été supplantées par le mètre et ses sous-multiples. France Inter émettrait en grandes ondes sur 0,5 lieu, on ne parlerait pas du trafic sur la bande 20 mètres mais sur la bande 10 toises, à moins qu'on préfère dire la bande 60 pieds voire même la bande 800 pouces.

Une des complications supplémentaires de l'ancien système résidait dans le fait que la même unité ne correspondait pas à la même longueur dans tout le royaume de France : ainsi, le pied dans le Valenciennois était-il différent du pied dans le comté de Foix. Assurément, l'amateur moyen y aurait vite perdu son latin et l'effort intellectuel demandé l'aurait conduit à augmenter de façon significative sa consommation d'aspirine.

Il n'y a d'ailleurs qu'à voir ce qui se passe chez nos voisins anglais. Ces derniers, bien que maniant encore dans la vie de tous les jours les unités d'un autre âge que sont le mile, le pied, le pouce, le yard, la livre, le gallon impérial (à ne pas confondre avec le gallon US), utilisent depuis toujours le système métrique pour exprimer les longueurs d'onde. Dans aucune revue, vous ne verrez mentionnée la bande 40 mètres comme étant "the 43 yards band". La encore, tout à une fin puisque depuis le 1 octobre 1995, la Grande Bretagne est censée passer au système métrique, adhésion à la CEE oblige. Le changement ne sera pas immédiat. Les Américains qui sont théoriquement passés au système métrique il y a un peu plus d'une dizaine d'années continuent d'utiliser les anciennes unités dans la vie de tous les jours. Il n'y a en fait guère que dans les publications officielles que les unités

## Phase 3D : report du lancement

Les tests des différents éléments constitutifs de la fusée ARIANE 5 se déroulent depuis le début de l'année 1995. Ces différents tests ont révélé divers défauts qu'il a fallu éliminer (fuites d'oxygène et d'hydrogène liquide, problèmes d'hydraulique sur le circuit huile du moteur fusée Vulcain...). De ce fait le programme de qualification de l'ensemble ARIANE 5 a pris du retard et a contraint l'ESA (European Space Agency) à modifier les dates de lancement. Le satellite amateur PHASE 3D qui fera partie du 2ème vol de qualification (vol 502) initialement prévu pour avril 1996 est maintenant programmé en septembre de la même année. Il n'est d'ailleurs pas impossible que le lancement soit encore décalé dans le futur, voire même qu'en cas de problèmes de calendrier PHASE 3D n'utilise pas une fusée ARIANE 4 pour être lancé. Ce décalage laissera plus de temps aux différentes équipes de radioamateurs réalisant ce satellite pour vérifier les différents modules.



métriques soient strictement obligatoires.

Un coup de chapeau à nos conventionnels de 1795, qui n'ont pas fait que des erreurs et qui nous ont dotés d'un système d'unités vraiment révolutionnaire.

que cela de réaliser des contacts via OSCAR 27 en utilisant son transpondeur FM 2 m. - 70 cm. C'est en tout cas ce que pense la station canadienne VE6ITV qui a réalisé des contacts avec 26 états américains différents en utilisant son transceiver bi-bande

Le 21 septembre il a réalisé une liaison de 6 minutes avec les élèves d'une école à Esslingen en Allemagne.

Le 7 octobre il a eu à répondre à beaucoup de questions sur l'espace posées par des jeunes rassemblés à EuroDisney près de Paris. Cette journée organisée par l'ESA (agence spatiale européenne) et la société Disneyland avait pour but de faire un peu de publicité aussi bien pour l'espace que pour le parc d'attraction bien connu. Ce dernier avait organisé un festival de l'espace du 26 août au 5 novembre et la liaison avec MIR en direct du 7 octobre en a constitué un des points forts.

Durant cette journée, un jeune représentant chaque pays participant à l'ESA a pu poser des questions à Thomas Reiter. Ecran géant montrant les cosmonautes dans MIR et liaison en duplex avec le centre de contrôle russe de Kaliningrad complétaient le dispositif.

Mi-novembre, les cosmonautes de MIR ont reçu la navette ATLANTIS (STS74). L'activité amateur a été renforcée par la présence de 3 amateurs licenciés dans l'équipage de la navette (KB5AWP, N5SCW/KC5ACR).

Si vous avez réalisé la liaison et désirez obtenir la QSL de confirmation, envoyez la vôtre à l'ARRL STS74 QSL, 225 Main Street, Newington, CT 06111-1494 USA.

De nouvelles fréquences sont maintenant utilisées pour les liaisons avec MIR : 145.200 pour la montée et 145.800 et 145.550 pour la descente (le 145.550 étant la fréquence habituelle), les autres ayant été adoptées lors du dernier congrès AMSAT UK).

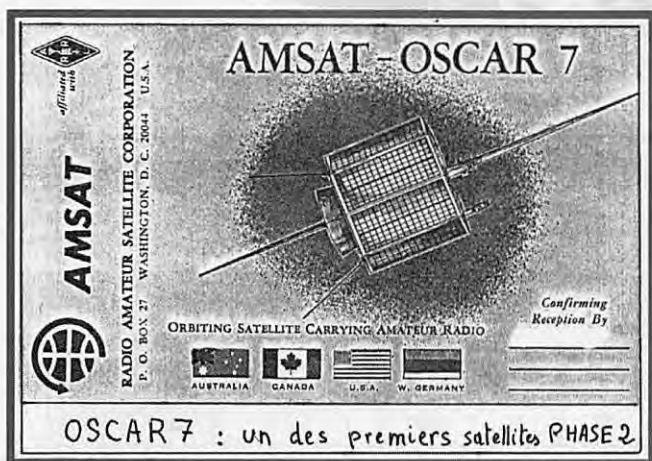
DF4TR doit installer divers nouveaux équipements radioamateurs sur MIR. Il y aura un système opérant sur la bande 70 cm capable de transmettre en FM et en packet-radio 9600 bauds. En outre une caméra TV pourra envoyer des images en SSTV suivant un protocole un peu particulier. L'image sera transmise non pas d'une façon linéaire de la première ligne à la dernière mais d'une façon aléatoire. De cette façon celui qui recevra les images aura dès le début une idée du contenu de l'image, la résolution de cette dernière s'améliorant du début à la fin de la transmission. Bien évidemment le logiciel de décodage ne sera pas le JVFAX standard mais un programme en cours de développement par DK8JV qui est aussi à l'origine de JVFAX.

Le transmetteur 70 cm devrait opérer sur 3 fréquences 437.925, 437.950 et 437.975 MHz. Au niveau fréquences montée les fréquences seraient : 435.725 et 435.775 MHz. A terme il est prévu d'installer sur MIR un véritable répéteur FM opérant dans la bande 70 cm indépendamment du trafic avec les cosmonautes.

## Sedsat : ça progresse

Ce futur satellite amateur américain n'est toujours pas lancé et les délais de lancement permettent une évolution de la définition du satellite (voir MEGAHERTZ magazine numéro 143). Aux dernières nouvelles, outre les équipements déjà prévus, il sera doté d'un transpondeur mode L, travaillant en packet-radio à 9600 bauds duplex intégral. La date de lancement n'est pas précisée pour le moment.

Michel ALAS, FC10K



## Marathon de la Saint-Sylvestre : à vos marques

Si vous êtes un aficionado de la télégraphie, un virtuose du manipulateur, n'oubliez pas de cocher dans votre agenda la journée du 1er janvier 1996. Entre 0 heure et 23h59 UTC se tiendra, sur tous les segments réservés à la CW sur l'ensemble des satellites en activité, un concours qui existe depuis 1973. Il vous suffit de lancer appel ou de répondre à un CQ et de comptabiliser le nombre de QSO ainsi réalisés. Il n'y a toujours pas de diplôme officiel, mais c'est l'Américain W2RS qui se charge d'établir le hit-parade des stations les plus actives. Il suffit de lui envoyer votre score à son adresse dans la nomenclature.

## Oscar 25 : il marche !

Contrairement à ce que disent certains, il n'est pas si difficile

(montée sur 145.850 descente sur 436.800 MHz).

## Dove (Oscar 17)

La balise de DOVE émettant en bande S est activée périodiquement. C'est un bon test pour les stations qui désirent se rendre compte de la sensibilité de leur réception sur cette bande qui sera de plus en plus utilisée par les futurs satellites (balise DOVE bande S : 2401.220 MHz au décalage Doppler près).

## Nouvelles de MIR

Depuis début septembre le cosmonaute allemand Thomas Reiter DF4TR est maintenant bien installé et opère de temps en temps avec l'indicatif DPØMIR. Si vous ne l'avez pas encore entendu, pas d'affolement, sa mission initialement prévue pour durer 135 jours durera une quarantaine de jours supplémentaires.



## éléments orbitaux

Satellite : Catalog number : Epoch time : Element set : Inclination : RA of node : Eccentricity : Arg of perigee : Mean anomaly : Mean motion : Decay rate : Epoch rev :	AO-10 14129 95292.08364285 379 26.4563 deg 242.8733 deg 0.5982590 319.1256 deg 8.7145 deg 2.05881638 rev/day -2.03e-06 rev/day <sup>2</sup> 9285	UO-11 14781 95291.98723267 0843 097.7867 deg 288.7472 deg 0.0012242 140.5973 deg 219.6126 deg 14.69387288 rev/day 1.66e-06 rev/day <sup>2</sup> 62208	RS-10/11 18129 95292.06903188 0138 082.9265 deg 327.5042 deg 0.0013016 102.5029 deg 257.7584 deg 13.72357671 rev/day 2.7e-07 rev/day <sup>2</sup> 41695	AO-13 19216 95288.65225512 0101 057.4407 deg 158.7138 deg 0.7335095 021.3715 deg 357.9163 deg 02.09727634 rev/day -5.42e-06 rev/day <sup>2</sup> 5618	FO-20 20480 95292.14152105 0895 099.0661 deg 357.6560 deg 0.0540400 312.8564 deg 042.8328 deg 12.83231467 rev/day 1.4e-07 rev/day <sup>2</sup> 26684
Satellite : Catalog number : Epoch time : Element set : Inclination : RA of node : Eccentricity : Arg of perigee : Mean anomaly : Mean motion : Decay rate : Epoch rev :	AO-21 21087 95292.05059824 0658 082.9416 deg 140.9259 deg 0.0034800 158.6633 deg 201.5983 deg 13.74560159 rev/day 9.4e-07 rev/day <sup>2</sup> 23674	RS-12/13 21089 95292.14028934 0853 082.9223 deg 008.8473 deg 0.0028128 184.9519 deg 175.1354 deg 13.74061216 rev/day 5.6e-07 rev/day <sup>2</sup> 23579	RS-15 23439 95291.78673416 0089 054.8139 deg 055.0880 deg 0.0167140 240.8214 deg 117.5895 deg 11.27524995 rev/day -3.9e-07 rev/day <sup>2</sup> 03345	UO-14 20437 95292.07860972 0134 098.5626 deg 014.4236 deg 0.0010201 191.8092 deg 168.2849 deg 14.29900063 rev/day 2.6e-07 rev/day <sup>2</sup> 29945	MIR 16609 95292.24405641 274 51.6465 deg 256.4385 deg 0.0002987 202.6414 deg 157.4447 deg 15.57707889 rev/day 5.46e-05 rev/day <sup>2</sup> 55229

## PASSAGES DE AO-13 EN DÉCEMBRE 1995

PREVISIONS "4-TEMPS" DES PASSAGES DE * AO-13 * EN * DECEMBRE 1995 : UNE LIGNE PAR PASSAGE : ACQUISITION ; PUIS 2 POINTS INTERMEDIAIRES ; PUIS DISPARITION ; POUR * BOURGES * (LAT. NORD = 47.09 ; LONG. EST = 2.34) EPOQUE DE REFERENCE : 1995 288.652255120	INCL. = 57.4407 ; ASC. DR. = 158.7138 DEG. ; E = .7335095 ; ARG. PERIG. = 21.3715 ANOM. MOY. = 357.9163 ; MOUV. MOY. = 2.0972763 PER. ANOM./JOUR ; DECREMENT = -.000005420 J = JOUR, H = HEURE, M = MINUTE AZ = AZIMUT, EL = ELEVATION, D = DISTANCE, AMOY = ANOM. MOY, DEGRES
--	--

J	H	M	AZ	EL	D	AMOY	J	H	M	AZ	EL	D	AMOY	J	H	M	AZ	EL	D	AMOY	J	H	M	AZ	EL	D	AMOY
1	9	40	276	16	2315	3	1	12	3	99	0	33586	78	1	14	26	129	3	43202	153	1	16	50	156	0	41833	229
2	8	30	244	1	2688	1	2	8	43	52	24	4601	8	2	8	56	58	8	10003	15	2	9	10	62	1	14455	22
2	20	30	298	5	12207	19	2	21	0	276	9	19042	34	2	21	30	268	6	25195	50	2	22	0	265	1	30418	66
3	7	30	59	34	2180	5	3	7	33	53	20	3771	6	3	7	36	51	13	5336	8	3	7	40	51	8	6827	10
3	19	20	295	12	10414	17	3	20	10	259	19	21380	43	3	21	0	252	10	30270	69	3	21	50	253	0	36955	95
4	6	20	101	24	1709	3	4	6	23	85	16	2995	4	4	6	26	54	9	4542	6	4	6	30	49	4	6089	8
4	18	10	295	19	8741	15	4	19	20	241	27	23551	52	4	20	30	239	13	34259	88	4	21	40	243	0	41275	125
5	5	10	132	1	2552	1	5	5	13	90	6	2756	3	5	5	16	64	3	3900	4	5	5	20	52	0	5337	6
5	17	0	297	24	7263	13	5	18	26	223	34	25078	58	5	19	53	227	16	36696	104	5	21	20	235	0	43251	149
6	15	50	301	26	6053	11	6	17	33	203	37	26697	65	6	19	16	215	18	38672	119	6	21	0	226	0	44102	173
7	14	40	306	23	5174	9	7	16	40	182	37	28441	72	7	18	40	203	19	40247	135	7	20	40	218	0	43881	198
8	13	30	307	14	4853	7	8	15	43	162	34	29889	77	8	17	56	180	19	41165	147	8	20	10	209	0	42837	217
9	12	20	302	4	4471	5	9	14	43	144	28	31138	80	9	17	6	177	18	41752	155	9	19	30	198	0	41591	231
10	11	20	348	59	3351	9	10	13	46	130	20	32989	85	10	16	13	163	15	42326	162	10	18	40	187	0	40628	239
11	10	10	338	51	2613	7	11	12	40	116	11	33902	85	11	15	10	149	10	42859	164	11	17	40	175	0	40283	242
12	9	0	311	45	1900	5	12	11	20	100	0	33465	78	12	13	40	130	3	43073	151	12	16	0	157	0	42157	225
13	7	50	261	30	1546	3	13	8	3	54	19	5820	10	13	8	16	60	7	10987	17	13	8	30	64	0	15265	24
13	19	50	295	5	12984	20	13	20	16	277	8	19114	34	13	20	43	269	5	24654	48	13	21	10	266	0	29443	62
14	6	40	219	5	2180	1	14	6	46	59	38	1931	4	14	6	53	52	14	5093	8	14	7	0	51	5	8019	11
14	18	30	307	3	9299	13	14	19	20	262	18	20072	39	14	20	10	254	10	29332	65	14	21	0	253	0	36304	92
15	5	40	66	18	2714	4	15	5	43	54	10	4283	6	15	5	46	49	5	5848	8	15	5	50	47	1	7348	9
15	17	20	309	4	7984	11	15	18	26	244	27	21704	46	15	19	33	240	14	32649	81	15	20	40	243	1	40028	116
16	4	30	95	7	2525	2	16	4	30	95	7	2525	2	16	4	30	95	7	2525	2	16	4	30	95	7	2525	2
16	16	10	311	2	7010	9	16	17	36	225	33	23962	55	16	19	3	228	16	36112	100	16	20	30	235	0	43043	145
17	15	10	294	35	6325	12	17	16	50	205	36	26729	65	17	18	30	216	17	38501	117	17	20	10	226	0	44068	170
18	14	0	301	36	5207	11	18	15	56	184	36	28447	72	18	17	53	204	18	40131	133	18	19	50	218	0	44016	194
19	12	50	307	31	4403	9	19	15	0	165	34	29865	77	19	17	10	191	18	41084	145	19	19	20	209	0	43104	213
20	11	40	307	21	3915	7	20	14	0	146	28	31085	80	20	16	20	178	17	41689	153	20	18	40	199	0	41954	227
21	10	30	299	9	3721	5	21	12	56	130	20	32152	82	21	15	23	163	15	42183	159	21	17	50	187	0	41048	235
22	9	30	21	56	3227	8	22	11	56	118	11	33803	85	22	14	23	150	10	42793	162	22	16	50	175	0	40721	239
23	8	20	11	53	2399	6	23	10	40	103	1	33737	80	23	13	0	132	3	43124	153	23	15	20	158	0	42068	226
24	7	10	348	62	1472	4	24	7	23	57	16	6982	11	24	7	36	63	5	11926	18	24	7	50	67	0	16043	25
24	19	0	304	0	11541	16	24	19	26	281	6	17678	30	24	19	53	271	4	23431	44	24	20	20	267	0	28420	58
25	6	0	213	50	1011	2	25	6	6	52	24	3266	6	25	6	13	52	10	6361	9	25	6	20	52	3	9153	13
25	17	50	302	5	9851	15	25	18	36	262	16	20146	39	25	19	23	255	9	28900	63	25	20	10	254	0	35616	88
26	4	50	186	5	2073	0	26	4	53	122	31	1318	2	26	4	56	68	21	2442	4	26	5	0	55	12	4023	6
26	16	40	303	10	8330	13	26	17	43	245	25	21771	46	26	18	46	241	13	32306	79	26	19	50	244	1	39560	112
27	3	50	68	6	3369	4	27	3	50	68	6	3369	4	27	3	50	68	6	3369	4	27	3	50	68	6	3369	4
27	15	30	305	11	7077	11	27	16	53	226	32	24016	54	27	18	16	229	15	35861	98	27	19	40	235	0	42807	142
28	14	20	308	8	6191	9	28	16	0	206	36	25687	61	28	17	40	216	17	38032	114	28	19	20	227	0	44007	166
29	13	10	310	1	5732	7	29	15	6	186	37	27478	68	29	17	3	204	18	39784	129	29	19	0	219	0	44125	190
30	12	10	306	48	4471	10	30	14	16	167	33	29846	77	30	16	23	192	18	40997	143	30	18	30	209	0	43345	209
31	11	0	313	41	3725	8	31	13	16	149	28	31035	80	31	15	33	179	17	41619	152	31	17	50	199	0	42290	223
32	9	50	310	30	3223	6	32	12	13	132	21	32074	81	32	14	36	164	14	42116	157	32	17	0	188	1	41441	232
33	8	40	297	16	2964	4	33	11	6	118	12	32956	81	33	13	33	150	10	42641	158	33	16	0	175	0	41131	235
34	7	30	275	3	3032	2	34	9	50	103	2	32820	76	34	12	10	133	4	42899	149	34	14	30	159	0	42378	223
35	6	30	37	43	2463	6	35	6	40	57	17	6753	11	35	6	50	62	8	10567	16	35	7	0	66	3	13875	22
35	18	20	300	0	12294	18	35	18	40	283	5	16970	28	35	19	0	275	4	21445	39	35	19	20	270	1	25488	49



**AO-10**

1 14129U 83058B 95292.08364285 -.00000203 00000-0 10000-3 0 3796  
 2 14129 26.4563 242.8733 5982590 319.1256 8.7145 2.05881638 92859

**UO-11**

1 14781U 84021B 95291.98723267 .00000166 00000-0 35928-4 0 08438  
 2 14781 097.7867 288.7472 0012242 140.5973 219.6126 14.69387298622087

**RS-10/11**

1 18129U 87054A 95292.06903188 .00000027 00000-0 12608-4 0 01382  
 2 18129 082.9265 327.5042 0013016 102.5029 257.7584 13.72357671416964

**AO-13**

1 19216U 88051B 95288.65225512 -.00000542 00000-0 67211-4 0 01019  
 2 19216 057.4407 158.7138 7335095 021.3715 357.9163 02.09727634 56186

**FO-20**

1 20480U 90013C 95292.14152105 .00000014 00000-0 11120-3 0 08355  
 2 20480 099.0661 357.6560 0540400 312.8564 042.8328 12.83231467266841

**AO-21**

1 21087U 91006A 95292.05059824 .00000094 00000-0 82657-4 0 06581  
 2 21087 082.9416 140.9259 0034800 158.6633 201.5983 13.74560159236748

**RS-12/13**

1 21089U 91007A 95292.14028934 .00000056 00000-0 49241-4 0 08533  
 2 21089 082.9223 008.8473 0028128 184.9519 175.1354 13.74061216235799

**ARSENE**

1 22654U 93031B 95290.75019648 -.00000093 00000-0 10000-3 0 3340  
 2 22654 2.7943 80.2892 2886156 221.8844 112.4800 1.42203868 8132

**RS-15**

1 23439U 94085A 95291.78673416 -.00000039 00000-0 10000-3 0 00892  
 2 23439 064.8139 055.0880 0167140 240.8214 117.5895 11.27524995033456

**UO-14**

1 20437U 90005B 95292.07860972 .00000026 00000-0 27096-4 0 01343  
 2 20437 098.5626 014.4236 0010201 191.8092 168.2849 14.29900063299459

**AO-16**

1 20439U 90005D 95292.11565299 .00000031 00000-0 28974-4 0 09490  
 2 20439 098.5736 016.2891 0010475 192.7864 167.3055 14.29954463299475

**DO-17**

1 20440U 90005E 95292.09190515 .00000032 00000-0 29287-4 0 09505  
 2 20440 098.5759 016.7942 0010727 191.0953 168.9997 14.30095981299491

**WO-18**

1 20441U 90005F 95292.14664592 .00000040 00000-0 32366-4 0 09425  
 2 20441 098.5752 016.8090 0011042 192.7278 167.3627 14.30066762299509

**LO-19**

1 20442U 90005G 95292.16051073 .00000036 00000-0 30638-4 0 9315  
 2 20442 98.5766 17.2238 0011423 191.9546 168.1367 14.30170989299525

**UO-22**

1 21575U 91050B 95292.08925674 .00000028 00000-0 23790-4 0 08399  
 2 21575 098.3839 000.2743 0006985 276.2238 083.8134 14.36994679223299

**KO-23**

1 22077U 92052B 95292.13677857 -.00000037 00000-0 10000-3 0 05448  
 2 22077 066.0786 336.2476 0000507 077.7322 282.3742 12.86292715149672

**AO-27**

1 22825U 93061C 95292.14899216 .00000029 00000-0 28641-4 0 04414  
 2 22825 098.6081 006.7606 0007821 219.4479 140.6137 14.27675306107450

**IO-26**

1 22826U 93061D 95292.09354251 .00000028 00000-0 29124-4 0 04419  
 2 22826 098.6093 006.8256 0008182 220.8851 139.1706 14.27783665107452

**KO-25**

1 22828U 93061F 95292.13142537 .00000039 00000-0 33427-4 0 04231  
 2 22828 098.6050 006.9053 0009382 202.8089 157.2682 14.28115836075560

**NOAA-9**

1 15427U 84123A 95292.09575643 .00000056 00000-0 53721-4 0 04452  
 2 15427 098.9794 351.4740 0013981 281.1278 078.8324 14.13736876559425

**NOAA-10**

1 16869U 86073A 95291.95243972 .00000035 00000-0 32938-4 0 03601  
 2 16869 098.5154 291.1260 0013443 347.1381 012.9446 14.24959145472102

**MET-2/17**

1 18820U 88005A 95291.91199949 .00000017 00000-0 23068-5 0 7526  
 2 18820 82.5390 239.8138 0014909 249.0423 110.9136 13.84744310389993

**MET-3/2**

1 19336U 88064A 95292.11794249 .00000051 00000-0 10000-3 0 04559  
 2 19336 082.5402 337.7209 0017871 116.9508 243.3435 13.16974455347610

**NOAA-11**

1 19531U 88089A 95292.00451650 -.00000028 00000-0 10000-4 0 02573  
 2 19531 099.1950 298.7017 0011125 197.5150 162.5638 14.13067107364246

**MET-2/18**

1 19851U 89018A 95292.01817276 .00000028 00000-0 11669-4 0 04407  
 2 19851 082.5194 114.1818 0013480 300.9807 059.0030 13.84398366335326

**MET-3/3**

1 20305U 89086A 95292.05637162 .00000044 00000-0 10000-3 0 4153  
 2 20305 82.5372 291.9706 0007047 168.5182 191.6078 13.04411692286638

**MET-2/19**

1 20670U 90057A 95292.10279337 -.00000070 00000-0 -76050-4 0 09389  
 2 20670 082.5489 180.1454 0014502 211.3488 148.6813 13.84150640268251

**FY-1/2**

1 20788U 90081A 95292.48508102 -.00000027 00000-0 10000-4 0 5944  
 2 20788 98.8099 301.3064 0016633 90.7903 269.5621 14.01357145262242

**MET-2/20**

1 20826U 90086A 95292.02023444 .00000024 00000-0 77788-5 0 09568  
 2 20826 082.5241 117.0367 0014412 113.1044 247.1638 13.83616561255354

**MET-3/4**

1 21232U 91030A 95292.08453804 .00000051 00000-0 10000-3 0 08575  
 2 21232 082.5413 183.9488 0014876 047.1524 313.0843 13.16469204215685

**NOAA-12**

1 21263U 91032A 95292.04967422 .00000084 00000-0 56667-4 0 06825  
 2 21263 098.5804 312.8930 0011798 259.7435 100.2413 14.22566432230031

**MET-3/5**

1 21655U 91056A 95292.06202037 .00000051 00000-0 10000-3 0 08569  
 2 21655 082.5539 131.4813 0014629 056.9109 303.3421 13.16842175200800

**MET-2/21**

1 22782U 93055A 95292.20923952 .00000073 00000-0 53051-4 0 4355  
 2 22782 82.5524 178.9102 0021382 299.8922 60.0112 13.83041218107687

**NOAA-14**

1 23455U 94089A 95292.07881297 .00000145 00000-0 10410-3 0 03597  
 2 23455 098.9134 233.6779 0008721 200.9782 159.1043 14.11541360041293

**POSAT**

1 22829U 93061G 95292.14480350 .00000304 00000-0 13973-3 0 04194  
 2 22829 098.6044 006.9582 0008450 209.9173 150.1780 14.28099002107481

**MIR**

1 16609U 86017A 95292.24405641 .00005460 00000-0 78830-4 0 2748  
 2 16609 51.6465 256.4385 0002987 202.6414 157.4447 15.57707889552291

**HUBBLE**

1 20580U 90037B 95292.54038756 .00000584 00000-0 42660-4 0 7288  
 2 20580 28.4694 331.7501 0006043 158.6438 201.4417 14.90951101102483

**GRD**

1 21225U 91027B 95292.00851721 .00003073 00000-0 61397-4 0 03124  
 2 21225 028.4594 072.8135 0002953 003.6335 356.4218 15.43159931132478

**UARS**

1 21701U 91063B 95291.99306218 .00000060 00000-0 26369-4 0 07156  
 2 21701 056.9860 000.5323 0005720 102.9113 257.2551 14.96441345224108



# PETITES ANNONCES

## NOS PETITES ANNONCES NON PROFESSIONNELLES SONT GRATUITES A COMPTER DU 01.01.95

Elles sont placées sur le serveur  
3615 MHZ au fur et à mesure  
de leur arrivée (1,27 F la minute)

### ATTENTION VOL

RCS / M. Gounel nous informe qu'un important lot d matériel a été volé. Si vous voyez apparaître dans la région de Clermont-Ferrand des transceivers aux origines douteuses, prévenir au 73.93.16.69

### RECHERCHE

Jeune homme sérieux et passionné de radiocommunication cherche emploi en CIE - prépare licence A. Etudie toute proposition. Petites connaissances en SAV, peut livrer, vendre installer. Suis très motivé dans ce domaine. SVP, donnez-moi ma chance. Tél. 67 77 51 12. Possibilité CIE emploi sur dépts. 34 et 11.

Utilisateur PK 900 avec log PC-pacrat 2 pour Windows recherche logiciels RX, fax et SSTV pour PK 900. Tél. 76 62 89 80.

### MESSAGE

A l'intention du lecteur de St. Avold ayant voulu s'abonner par fax, règlement CB, le 21/11/95 : illisible à 90 %. Téléphoner les coordonnées au 99 57 75 73. Merci - 73, La Rédaction.

Recherche IC-R7100 en bon état. Tél. 86 68 60 52.

Cherche oscillateur cristal compensé en température SO1 pour Kenwood TS940S. FBZQ, nomencl., tél. 38 67 18 64 (dépt. 45).

Recherche récepteur panoramique et imprimante Sony CRF-V21 en bon état de marche, complet avec alimentation, antenne et accessoires. Faire offre avec descriptif à Michel Ghienne, 48 rue Henot, 62200 Saint-Martin Boulogne.

URGENT, le club DX Delta Mike recherche OM GRO pour être directeur de département ou division, sauf 72/02. Adhésion à - 50 % avec package très complet : BP, QSL coul. cart. badge, autoc., certificat, livret carte + diverses fournitures. Rens. : DGLM RDD BP 20, 72650 La Milesse, France, Tél. ou fax : 43 28 28 76 ou 06 35 10 62 TAT.

Cherche manuel d'utilisation complet du Yaesu FT707 S ainsi que ses modifications possibles. Ecrire à Pierre Waller, 25 Appenthal, 68530 Buhl, tous frais remboursés.

Le DX-Group Le Mans (groupe Delta Mike) recherche des OM ou YL pour être responsables de départements (sauf dépt. 72 et 02).

Adhésions à - 50 %. Envoyer lettre de motivation + 1 timbre à : DGLM-RDD, BP 20, 72650 La Milesse - pas sérieux s'abstenir.

Recherche photocopie de la notice en français du scanner HSC 050 Camnis. Frais remboursés. Recherche schéma RX Panasonic RFB 4800 ou photocopie. Frais remboursés. Jean-Louis Meyer, 190 rue Felix Piat, 13003 Marseille.

Désirant éditer un annuaire des stations pirates entendues en 1995, je vous invite à m'envoyer vos rapports avec le maximum d'infos sur les radios. Merci d'avance. F-14314, BP 05, 54120 BERTRICHAMPS, tél. 83 71 43 01 après 18h30.

Achète tiroirs UHF III et IV ainsi que dossier technique calibration interne, RX mesure, ESU de R et S. Ch. tiroir 1L10, notice et accessoires 1L40 Tektronix. Cherche notices ADRET 295, CRC 4760, H-P 8403A et Philips PP4500X. En cas de prêt, caution éventuelle et tous frais remboursés. Bernard LHEUREUX, 2 sq. Anatole France, 14400 BAYEUX.

Recherche pavillon type F3 possibilité monter antennes déca, dépts. 06 ou 83, prix OM. F9VN, tél. 68 52 25 76.

### DIVERS

Vends micro de table Adonis AM 608 + cordon broché Yaesu : 500 F. Tél. 49 82 53 66 (dépt. 94).

Vends 2 CB SS3900 + Tagra Océanic + Petrusse 160 + BV 131 ventilé + préampli

# ANNONCEZ-VOUS !

Professionnels :

- La ligne : 50 F TTC
- PA avec photo : + 250 F.
- PA encadrée : + 50 F



Vous pouvez entrer vos Petites Annonces directement sur le serveur 3615 MHZ et gagner du temps ! (1,27 F la minute)

### RUBRIQUE CHOISIE :

- RECEPTION/EMISSION
- INFORMATIQUE
- CB
- ANTENNES
- RECHERCHE
- DIVERS

LIGNES	TEXTE : 30 CARACTÈRES PAR LIGNE. VEUILLEZ RÉDIGER VOTRE PA EN MAJUSCULES. LAISSEZ UN BLANC ENTRE LES MOTS.
1	
2	
3	
4	
5	
6	
7	
8	
9	
10	

Nom ..... Prénom .....

Adresse .....

Code postal ..... Ville .....

Toute annonce professionnelle doit être accompagnée de son règlement libellé à l'ordre de SRC.

Envoyez la grille, éventuellement accompagnée de votre règlement à :  
SRC • Service PA • 31A, rue des Landelles • 35510 CESSON-SÉVIGNÉ



# PETITES ANNONCES



**GES NORD**  
9, rue de l'Alouette  
62690 ESTRÉE-CAUCHY  
C.C.P. Lille 7644.75 W

Tél. 21 48 09 30  
Fax 21 22 05 82

Josiane F5MVT et Paul F2YT  
toujours à votre écoute

## Les belles occasions de GES Nord :

FT76 .....	1500,00 F	YC350D .....	500,00 F	IC260e .....	2600,00 F
FT26 .....	1500,00 F	IC751 .....	6000,00 F	FT290R complet .....	2500,00 F
MVT8000 .....	2000,00 F	TS520 .....	2000,00 F	FT 5100 .....	4500,00 F
MVT7000 .....	2000,00 F	FT900 FAT .....	9000,00 F	FT790R plus...	
TH28 .....	1800,00 F	SP901P .....	500,00 F	...ampli FL7010 .....	3500,00 F
TS850 SAT .....	10000,00 F	CWR900 .....	1500,00 F	PK232 MBX .....	2750,00 F
PK232 .....	2000,00 F	CWR880 .....	1500,00 F	PK88 .....	900,00 F
FT901 DM .....	3500,00 F	FT712RH .....	2500,00 F	IC275 H .....	8000,00 F
FT-902 DM .....	4000,00 F	TS950SDX .....	18000,00 F	FT790R .....	3000,00 F
TS-140 S .....	6500,00 F	NDH318 .....	1500,00 F	DR130 .....	2500,00 F
JST125 .....	8000,00 F	AT500 .....	2000,00 F	FT270R .....	2200,00 F
TS50 S .....	6000,00 F	PS50 .....	1800,00 F	VT225 .....	2000,00 F
AT50 .....	1800,00 F	TM251 .....	2500,00 F		

*Nous expédions partout en France et à l'étranger*

Vends linéaire haute puissance, toutes bandes Henry Radio 8K ultra, état neuf, 1 heure de marche. Tél. 51 69 32 93 HB.

EM27. Recherche FT 290R ou équivalent. Tél. 54 80 42 98.

Vends K 232 MBX neuf : 2500 F. Ant. Baerker & Williamson 1,8 à 30 MHz : 1500 F. Onduleur Emeson ACC 30 : 2000 F. Tél. 97 33 03 57 le soir.

Vends radio Satellit 500 Grundig avec adaptateur, tbe, moitié prix du neuf. Tél. 66 88 43 49.

Vends FT 290 R avec micro, berceau mobile : 2500 F. CWR670 décodeur RTTY CW : 1000 F. MFJ941B boîte d'accord, wattmètre : 500 F. Contacter Frédéric au 16 1 64 41 05 83 après 19 h.

Vends scanner Yupiteru MVT 7100 USB, LSB, AM, FM, WFM 1000 mém. avec alim., ant. télésc., tbe : 2700 F, port compris. Tél. 89 68 23 01 le WE.

Vends ou échange caméra Sony pro PAL/SECAM contre RX 0 à 30 MHz. Vends RX Rhode & Schwarz 85 à 300 MHz : 3000 F. ANPRO 10 + alim : 900 F + port. RX Collins à lampes 200 à 400 MHz + scope gonio à prendre sur place : 1000 F + schémas. Tél. 89 78 81 48.

Vends filtre DSP NIR Danmike : 1350 F. Ampli UHF Beko HLV 120 linéaire, 12 V : 1950 F. Filtre BF DSP JPS NRF 7 : 950 F. Wattmètre Bird neuf, mod. 43 : 1350 F. Bouchons Bird 200 à 500 MHz, 25, 50, 100 W à 350 F pièce. Monitorscope déca KW 108 : 950 F. Gunnplexer 10 GHz avec cornet : 950 F. Charge 50 ohms

Vends bon état SP 600 : 800 F. Tél. 55 63 66 74

Bird modèle 8164 : 650 F. Les ports sont en sus. Ecrire à M. Orcioli, Quartier la Gardure, 13320 Bouc Bel Air.

Vends Mégahertz magazine du n° 36 (janv. 86) au n° 129 (déc. 93) par année : 100 F + port. Tél. 73 26 065 18.

Vends ali. 13,8 V 5/7 A type HG50 très peu servi : 200 F plus port. Tél. 20 90 04 88.

75 Paris. Vends fréquencesmètre ZETAGI TO 201 : 250 F. Filtre secteur Kenwood : 250 F. Antenne Président Dakota : 650 F. Alim. 12 volts 22 A Panamérican : 1100 F. Matcher ZETAGI PM1000 : 450 F. Répondeur si absent : 42 58 53 64.

Vends filtre FL3 Datong (tbe) : 1000 F. Vends Radio-REF années 85 à 90 : 600 F. Tél. 73 26 05 18.

Vends radio Philips 1930 : 1800 F. Galvan. à miroir Ch. 8 Arnoux : 1500 F. Pompe à vide de 1920 : 1500 F. Emetteur/récept. Saram 5/41 : 1200 F. Détresse avion TRE 54 : 500 F. Emetteur faisceau hertzien 2° G M TRC1 rénové armée fr., beau matériel : 800 F (Rhône). Tél. 74 68 34 14 HR.

Vends Kenwood T9850 + PS32 + HP SP31 + MC 60 + SW 2100 s. garantie factures 12 000 F. Yaesu FT 8904 micro : 6500 F. Kenwood TM 255E : 5500 F. PK 232MBX + logiciels : 1800 F. Antenne TH3MK3 : 1500 F. Antenne Newtronics complète 80, 40, 20 m, divers ant. VHF + rotor, alim. 30 A Dirland : 400 F. Le tout

en parfait état neuf (factures) + filtres divers. Tél. (1) 64 59 45 39 après 17 h ou laisser message sur répondeur.

Vends 2 antennes 19 éléments UHF de marque Tonna : 350 F. 1 antenne 12 AVQ 14, 21, 28 MHz de marque Telex-Higain (2 mois) : 700 F. 1 antenne Discoune scanner 40-950 de marque Revex jamais monté : 250 F. 1 ground-plane 430 MHz de marque Comet (ca-abc-71) : 200 F. Une longueur de 30 mètres de coax 6 mm : 250 F. Mât emboîtable 5 fois 1,50 m de diamètre 32 (2 mois) : 200 F. Vends modèle réduit thermique voiture tout terrain avec radio et tous ses accessoires : démarreur, bougie, chargeur accu, etc. : 1200 F port compris. Prévoir port pour les antennes/câble (dépt. 91). Tél. 69 21 03 55.

Vends FM-Unit pour FT 77 Yaesu ou Sommerkamp QJ : 200 F ferme + port (dépt. 91). Tél. 69 36 40 36 OM Eric, si répondeur laisser message, merci.

Vends transcodeur Sony. Caméra 200 Sony, incrustateur titre/dessin Sony. Magnétoscopes V8 Sony et Hitachi VHS. Table mixage Panasonic. K7 son Pioneer. SIDAV Radiola. Antennes 144/6 él. et 432/21 él. Tonna. Batignol C13 et 16 marine. Batterie 6V/10 Ah. 2 projecteurs diapo couplage Elektor Zeiss. Reflex +28/80. Tél. 99 05 13 31.

Vends ampli linéaire UHF 432 MHz marque Tono 60 W maxi, exc. état, tous modes, dans emballage. Vends cause décès de (F3HS) OP : Pierre. : 1500 F. Tél. le soir HR 75 36 70 38.

Vends récepteur Collins 75S3A (avec package de 126 quartz Collins d'origine) couvrant de 3,4 à 30 MHz sauf segment de 5 à 6,5 MHz, livré avec



120, rue du Maréchal Foch  
F 67380 LINGOLSHEIM  
(Strasbourg)

Tél. : 88 78 00 12 - Fax : 88 76 17 97

*Pour tout matériel radioamateur*

*consultez ...* **BATIMA**

Nos techniciens sont à votre écoute  
de 10 h à 12 h et de 14 h 30 à 17 h 30



**88•78•00•12**

**Demandez notre catalogue & liste de prix contre 16 F en timbres !**



# PETITES ANNONCES

notice et schémas : 4000 F. Emetteur Collins 32S3 avec alimentation 516 F2, micro céramique livré avec notice et schéma : 3000 F. Le RX 75S3A + le TX 32 S3 pris ensemble : 6000 F. Décodeur (ém./réc.) Telereader CWR 685E (baudot, CW, ASCII) + moniteur externe couleur ambre 33 cm avec clavier, notice origine + notice française et schémas : 3000 F. Décodeur packet PK 232 MBX avec notice d'origine, notice française, schémas, cordons de liaison : 2300 F. Scanner AOR AR2001 (de 25 à 550 MHz sans trou), notice française : 1800 F. Scanner FRG 9600 avec notice française : 3500 F. Transceiver FM ICOM IC 215 avec convertisseur Icom pour batteries cad-ni, notice française et schémas + qqs quartz supplémentaires : 1000 F. Transceiver FM ICOM IC2E avec notice et pack de batteries cad-ni + micro HP : 900 F. F5DV, Michel Daverat, 19 rue d'Aulan, 40100 Dax, tél. 56 16 96 11 (pro) ou 58 74 28 48 (perso WE).

Vends oscillo Schlumberger OCT588 B : 2 x 175 MHz : 1500 F. Excurtio Ferisol EX100 : 800 F. Millivolt. VE5A : 100 F. Alim. Ferisol OF201E : 300 F. TCVR Icom IC 730 bon état avec berceau et micro : 4000 F. Matériel à prendre sur place. F5BV, tél. 46 88 43 99 GTH Tonny-Chte (17).

## RECEPTION/EMISSION

Vends TRX TM241E FM : 1500 F + HP SP 100 : 100 F. PK232 + fax : 1500 F. Lot d'antennes : 14AVQ colinéaire VHF-UHF + discone + mât 6 m + coax : 1200 F. Mac 512 + Imagewriter 2 + programmes : 2500 F. A prendre sur place uniquement. Tél. 38 33 56 16 (laisser votre numéro).

F6IIX, dépt. 89 vend récept. déca AME7G 1,7 à 40 MHz. TRX 144 BLU IC 202 + charg. + accus + 4QZ, etc. TRX 5 bandes déca Atlas 210X, scanner VHF UHF Bearcat 100, Apple 2e + access., le tout en parfait état visible, prix OM à débattre. Tél. 86 65 53 01 HB, poste 430, M. Barbiche 09 62 22 23.

Vends TS450S + boîte d'accord + MC60A, état neuf : 7000 F. Tél. 45 91 18 51.

Vends Hammarlund super pro BG 779 complet à revoir sans alim. : 500 F. AN/PRC 1 : 400 F. RR 20 et boîte de cde : 400 F. PRC 9, PRC 10, BC 620, BC 659. Tél. (1) 43 33 39 21 le soir.

Vends FT 290 tous modes + antenne RA3 : 2200 F tbe. Vends TH 28 VHF + housse + PB

14 + PB 13 + chargeur + micro HP SMC 32, acheté le 07/07/95 : 2200 F neuf. Tél. 92 83 67 77.

Vends Kenwood 850SAT avec micro, peu servi : 11 000 F à prendre sur place en Gironde. Tél. 56 20 56 20.

Vends Yaesu FT 747 GX, alim FP 700, Tos Zetagi déca VHF-UHF. Tél. 68 04 68 14 après 20 h.

Vends ICR 70 avec filtre 44, bon état général : 4000 F. Tél. 33 65 56 72.

Vends Yaesu FT7B + YC7D en très bon état : 3000 F + port. Tél. 33 26 64 64.

Vends TM 241E, état neuf, révisé chez Kenwood : 2500 F + port. Tél. 99 99 27 36.

Vends Yaesu FT 990 + micro Spender 500 : 12 000 F. Tél. 45 37 06 78.

Vends TX Lincoln AN 95 : 1800 F. Transverter 28-7 MHz : 1000 F. 2600 F les deux. AMT GP 27 1/2 lambda : 150 F. Dépt. 77 Tél. 64 06 23 16.

Vends FT 290R2 + FL2025 + access. : 4500 F. Filtre BF DSP NRF-7 : 1500 F. Transverter HF/VHF Tokyo : 2000 F. Filtre BF Datong FL3 : 1500 F. Ensemble exc. état. Tél. 29 51 77 67 le soir.

Vends TS 50 + alim. 20 A, état neuf : 6400 F. Tél. (1) 30 70 85 78 dépt. 78.

Vends TRX FT 767DX 100 W HF, bandes RA + WARC + 11 m : 3500 F. Alim. FP 707 - 20 A : 1200. B. accord IC 707 : 1200 F. TRX FT 250 RA + 11 m : 2000 F. RX VHF 20 à 400 m H2, accord cont. AM, FM, SSB + alim. : 1700 F. Codeur-décodeur RTTY + ts modes avec clavier + écran Tono : 3500 F. RX Avia port. pro : 700 F. Scanner Réalistic 68 à 512 m + air : 1200 F. nbx. RX déca surplus. Tél. 30 98 96 44.

Vends Vendée 5 SD déca + 144, mics radio TV5 + alimentation fixe et mobile (RX transistorisé et TX à lampe, 2 quartz). Ensemble pour 1000 F, port non compris. Tél. 27 66 95 19 après 18 h 30.

Vends récepteur Sony ICF SW 7600 : 1000 F. Présélecteur Löwe PR 150 : 1300 F. Filtre BF Datong FL3 : 1000 F. Tél. 93 79 33 30 le soir.

Vends Kenwood TH 26E, état neuf + bande

aviat. : 2200 F. Tél. 33 34 26 73.

Vends portable ADI 432 MHz 5 W, émission bandes amateur, réception de 400 à 470 MHz : 900 F. Vends manuel de maintenance pour TS140S et TS680S : 100 F. Tos-mètre/watt-mètre + be VHF 140 à 170 MHz, 0 à 60 W : 100 F. Vends Lincoln 26-30 MHz, tbe : 1600 F. Tél. 22 28 62 44.

Vends Kenwood TS 690S neuf ou échange contre VHF tous modes + GSJ - VHF genre TS 711 ou TR 751 ou autres et recherche épaves matériel électronique tous types. Merci. Tél. 96 22 07 85 HR.

75 Paris vend CD portable Midland 77805 RD avec piles ou accu 10 W, antenne à self accordée, micro (40 canaux am), sacoche, acheté neuf 1400 F, vendu 800 F. Répondeur si absent, tél. 42 58 53 64.

Cause échec licence F6 - F1UFV vend ligne Kenwood TS50 + AT50 + MC60 + HP sous garantie. Le tout : 7500 F. Tél. 66 83 71 46.

Vends FT 757 GX, alimentation FP-700, coupleur FC-700, micro MH-188, haut-parleur SP-767, casque d'écoute YH-55, interface commande linéaire FRB-757, livre de maintenance, utilisation très bon état, emballage d'origine, révisé par GES : 6000 F. Vends scanner Realistic 200, channel modèle Pro-2022 : 1000 F. Vends VLF Datong, convertisseur 0 à 500 kHz, sortie 28 MHz : 300 F. Convertisseur réception Microwave 432/28 MHz : 300 F. Interface packet-radio Baycom plus logiciel : 250 F. Prévoir port (dépt. 91). Tél. 69 21 03 55.

Vends TS440 + MC60 + SP43 + boîte acc. Yaesu FC757AT + al. PS430 + IFF232 : 14 000 F + port. Vends Yaesu FRG 9600 + convertisseur 0-905 MHz : 3000 F + port. Vends décodeur PK232 MBX + cordon minitel : 3000 F + port. Tél. 83 63 13 95 après 18 h.

Vends RX FRG8800 Yaesu 0,5 à 30 MHz, AM, FM, USB, LSB, CW, mém. scan pilotable ordinateur, VFO, filtres + convert. 11B-178 MHz + FT 7700 coupleur - accord. ant. ext. + FRA 7700 antenne fictive int. : 4500 F. Raymond JEAN, 27, rue de Bruxelles, 81400 CARMAUX, tél. 63 76 83 25.

75 Paris vend portable décamétrique professionnel Icom IC 25e 140-150 MHz, bandes des 2 m, duplex, micro, câble sur batterie, acces-



## LIVRES EN ANGLAIS

ARRL Antenna Book	190
ARRL Electronics Data Book (2 <sup>e</sup> édition)	120
ARRL Handbook 1992	240
ARRL Operating Manual	150
Air and Meteo Manual	200
All About Cubical Quad	110
All About Vertical Antenna	120
Beam Antenna Handbook	130
Call Book USA	260
Call Book Monde (sauf USA)	260
Confidential Frequency List	240
Guide to Facsimile Stations	140
Guide to Utility Stations	230
HF Antennas for all Locations (RSGB)	180
Maritime Handbook (frequences)	220
Mastering Packet Radio	140
Practical Wire Antennas (RSGB)	170
Radio Amateur Antenna Handbook	130
Radio Communication Handbook (RSGB)	325
Radio Teletyp Code Manual	110

The Packet Radio Handbook	145
World Radio TV Handbook	190
Your Gateway to Packet Radio (2 <sup>e</sup> édition 90)	120
Yagi Antenna Design	150

## LIVRES EN FRANÇAIS

A l'écoute du Trafic Aérien	99
Alimentations Basse Tension	65
Cours de Préparation à la Licence	
tome 1 .... 70 tome 2 .... 80 tome 3 .... 80 tome 4 .... 65	
Devenir Radioamateur licence A/B Soracom (5 <sup>e</sup> éd.)	195
Devenir Radioamateur licence C/D Soracom (5 <sup>e</sup> éd.)	215
Découvrir la Radiocommunication Amateur	70
Initiation à la Propagation des Ondes	110
La Pratique des Satellites Amateurs	95
Les Amplificateurs Linéaires (1 <sup>er</sup> volume)	115
Les Antennes : théorie - pratique (de Ducros)	220
Les Antennes Bandes Basses 160-30 m	196
Questions-réponses (3 <sup>e</sup> éd.)	170
Hors série REF juin 1992 (nomenclature)	50
Cours CW 4 Cassettes + Manuel	170
Carte Radioamateur YAESU	40

Extrait du catalogue - Prix TTC à notre magasin au 1<sup>er</sup> janvier 1994 - Port en sus



**LA LIBRAIRIE**  **GENERALE ELECTRONIQUE SERVICES** RUE DE L'INDUSTRIE ZONE INDUSTRIELLE - B.P. 46 77542 SAVIGNY LE TEMPLE Cdx Tél. : (1) 64.41.78.88 Fax : (1) 60.63.24.85



# PETITES ANNONCES

soires : 1995 F les deux (val. neuf : 2800 F) - 3990 F les quatre. Répondeur si absent : 42 58 53 64.

Vends sur région parisienne uniquement récepteur Kenwood R5000 exc. état : 5500 F. Récepteur Sony ICF 2001 D AM/FM/SSB + air, 32 mémoires : 1500 F. Amplificateur haute fidélité NAD 3020J : 1000 F. Ampli-tuner Sony STR-V45L 2 x 40 : 1200 F. Tél. de 19 à 21 h au (1) 46 70 96 17.

Vends boîte de couplage ICOM AT 500 révisée ICOM : 2000 F. Vends Président Lincoln équipé 40 mètres, exc. état : 2000 F. Tél. 65 34 56 07 (46).

Vends TR4C avec alim., micro, doc., PA neuf, révisé, parfait état. Tél. 65 59 16 75 le soir.

Vends TRX déca Yaesu FT 747 GX état neuf avec FM émission toutes bandes complet : 4500 F. Antenne vert. 5 bandes 14 à 28 MHz R5 Cushcraft neuve, 3 mois : 1500 F, valeur 2800 F. Tél. 27 94 00 86 - F5HO.

Vends Kenwood TM 742 + duplexeur + antenne Maldol : 4500 F. Scanner Pro 2022 : 1200 F. Ampli VHF LA0545 50 W : 500 F. Grant 120 canaux 20 W : 1000 F. Deca Réalistic DX200 : 500 F. Manipulateur ETMSG : 150 F. Tél. 47 67 31 80 le soir.

Vends FT 707 Yaesu, tbe : 4000 F. TH 28 Kenwood toutes options neuf : 2500 F. PS 33 Kenwood 20 A : 1000 F. MC 90 Kenwood : 1000 F. Filtre Kenwood LF-30A : 250 F. TM 255 Kenwood VHF 40 W BLU, FM, neuve : 5500 F.

Tos/watt Intek micro 150 VHF : 200 F. Tél. 92 83 67 77.

Vends FT 707 Yaesu + micro MD1 Sommerkamp + bande des 11 m + manuel d'instruction, exc. état : 5000 F fixe. Transmatch Lemm mod. TR 1000 (10 W, 100 W, 1000 W - matcher) : 300 F. Tél. 60 83 34 99 après 20 h ou le week-end ou répondeur.

Vends récepteur 150/30 MHz Yaesu FRG 8800, état neuf : 4000 F. Filtre Datong FL2 état neuf : 800 F. VHF portable Kenwood TH22E état neuf : 1200 F. Tél. 88 38 07 00 (dépt. 67).

Vends récepteur bandes radioamateur : 800 F. Vends micro préampli de table : 200 F. Vends récepteur PO-GO-DG : 300 F. Tél. (1) 45 35 34 24 l'après-midi.

## ■ ANTENNES

Vends pylône autoportant 18 m type lourd (base d'un 24 m) acier galva ; cage rotor ; machedepieds, 1/3 de rond situé à 17 m, chaise et boulons, tbe (6 mois) : 8000 F F6IFJ, tél. 27 59 08 72.

Vends antenne déca verticale Cushcraft 5 bandes R5 109/12/15/17/20 m en très, très bon état : 1500 F franco. F5DBC, nomenclature, tél. 99 72 23 60.

Vends pylône Hy-lourd 18 m, pied 150 en tête 50 cm avec cage moteur, tube ø 50 3 mt avec petite plateforme à la tête (valeur neuf : 14 000 F), vendu : 8000 F. Vends Kenwood TS

950 SD, toutes options, 3 ans : 23 000 F, super état. Tél. 19 32 71 31 64 06 le soir.

Vends pylône 12 m lourd, jamais monté (pas d'autorisation montage) avec cage moteur + petite plate-forme à la tête : 6 500 F. Vends signal Tracer + signal générateur bon état : 700 F les deux. Vends AX Kenwood R 1000 de 0 à 30 MHz : 100 F. Vends Président Madison 80C + SP tous modes, bon état : 1500 F avec ampli 200 W SSB. Tél. 27 59 08 72 Nord.

Vends pylône autoportant 24 m CTA lourd ; livré avec chaise et boulonnerie, neuve, parfait état : 12 000 F. Tél. 27 83 96 10.

## ■ INFORMATIQUE

Vends un moniteur Amstrad 6128 couleur, un Oric Atmos, un Téléstrad, lecteur de disquettes, lecteur de cassettes, livres, logiciels divers, le tout : 1000 F + port. Vends 486sx25, 4 méga ram, disque dur 40 méga, 1 lecteur 1.44, affichage vidéo super VGA, deux ports série, un port parallèle, un port souris compatible ps/2, moniteur couleur SVGA, logiciel, msdos 6.22, windows 3.1 disquette drivers sous dos/windows, disquette souris, programmes OM plus livres msdos/windows, le tout : 2800 F + port (dépt. 91). Tél. 69 21 03 55.

Vends interface RX/RX Fax/SSTV/CW/RTTY/ Amtor/Packet avec JVFAX/HAMCOM/PKTMON pour PC (haute qualité et opto-isolée) : 350 F ou 600 F avec démodulateur satellites météo. Modem Baycom pour packet-radio : 400 F. Tél. 27 64 74 07.

# SUD AVENIR RADIO

22, BOULEVARD DE L'INDÉPENDANCE - 13012 MARSEILLE - TÉL. : 91 66 05 89 - FAX : 91 06 19 80

**EMETTEUR COLLINS ART 13** - 1.5 à 18 MHz. PHONE GRAPHIE. Puissance HF 125 W. Equipé VFO. Modulateur PP 811 et final 813. Alimentation nécessaire 24 V BT et 400 V à 1 200 V HT avec deux galvanomètres de contrôle. Carte étalonnage. doc. bel état. Port ou. **840 F**

Pour ART 13 : mounting silencieux, tubes, commutateurs d'origine et divers. Nous consulter.

## SPECIAL BF

**MICROPHONE T17** impeccable **100 F** - port 26 F  
**COMBINE MINIATURE CB 16**, avec fiche PL 55 et PL 58 **80 F** - port 26 F  
**COMBINE MINIATURE H 33 PT** Très bel état, garanti, avec cordon et fiche U 77 U **145 F** - port 26 F



**AN/PRC 9A** : Emetteurs/récepteurs portables en FM. AN/PRC 9A couvre de 27 à 38.9 MHz. Couverture en accord connu par maître oscillateur - Puissance HF - 1 W. Très bel état, vendu avec garantie - Livré avec documentation, schémas.

**Emetteur/récepteur** avec son alimentation transistorisée 12 V - combine + antenne courte. Port ou. **1 225 F**

**AN/PRC 10A**, identique au précédent mais couvre de 38 à 54.9 MHz. Prix port ou. **1 100 F**

**TRP15** - ER79 identique aux précédents - fréquence 33 à 47 MHz. Mémes équipements. Prix port ou. **900 F**

## RECEPTEURS DE TRAFIC

Ondes courtes 220 V secteur, alignés, garantis 6 mois

<b>AME 7 G 1880</b> 1700 KCS à 40 MHz	<b>2400 F</b>
<b>Stabilisème CSF 2</b> à 30 MHz	<b>3200 F</b>
<b>RRB21 CSF</b> marine 1.5 à 30 MHz	<b>2150 F</b>

## STATION ANGRC 9

**Emetteur/récepteur de campagne** mobile ou portable. Couvre de 2 à 12 MHz en 3 gammes - 30 WHF - Maître oscillateur ou 4 canaux quartz - Phone - Graphie - Portée 120 km - Récepteur superhétérodyne - Etalonne par oscillateur crystal 200 kHz - Avec microphone T17 et casque HS 30 ou au choix combiné TS 13 - Coffret à 40 x 30 x 20 cm - Livré avec alimentation DY 58 commutable 6/12 ou 24 accu. Avec documentation - En parfait état de marche, de présentation - une garantie de six mois **1 640 F**

## EQUIPEMENT COMPLEMENTAIRE ANGRC 9 - En parfait état

**GN 58** - Généraliste à mains pour alimenter le GRC 9, avec ses 2 manivelles et trepied **500 F**  
**AM 66** - Amplificateur portant la puissance du GRC à 100 W, livrable avec son alimentation secteur ou son alimentation batterie 12 V/24 V type AA 18 B **1 800 F**  
**IN27** - Embase d'antenne se fixant sur le poste pour recevoir les brins MS 116/117/118 - sans les brins - Franco **88 F**  
**MP 65** - Embase avec ses 5 brins MS 116 (3) - MS 117 - MS 118 - Parfait état **475 F**  
**BK33 C** - Coffret à compartiments - Contient le rechange de tubes émission/réception, lampe, cadran, néon, trepied, etc. - Franco **170 F**  
**MT 350** et **FM 85** - Supports pour fixation sur véhicule, les deux **300 F**  
**SAC DE TRANSPORT CM 140** ou **BG 172** ou **BG 174** - Franco **128 F**  
**NOTICE** complète reliée GRC9 - Franco **242 F**  
**NOTICE** complète reliée ampli AM66 - Franco **242 F**

## ALIMENTATIONS (en ordre de marche)

**ALIMENTATION STABILISÉE CRC ALSR2** - Primaire 115/220 V - Dévire HT VARIABLE de 100 à 400 V 150 mA et 0 à 150 V 10 mA - BT de 1 à 12 V sous 5A par VARIAC - Protection par SECUREX - Avec ampèremètre et voltmètre - Etat impeccable - Avec notice - Dim 30 x 44 x 35 cm - Prix port ou. **650 F**  
**ALIMENTATION VARIABLE CF201 FERISOL** - 110/220 V - HT 100 à 300 V 100 mA et BT 6.3 V 5A - Galvanomètre - Dim 19 x 20 x 26 cm - Parfait état - Prix port ou. **355 F**  
**ALIMENTATION VARIABLE CF302 FERISOL** - Pour transistors - Entrée 220 V - Soignée stabilisée de 0.1 V à 48 V - 2 A galvanomètre lecture volt et ampère - Prix port ou. **500 F**  
**ALIMENTATION QETX 13A** - SECTEUR 115/220V alternatif - Soignée 13 V continu - Pour équiper les PRC3, PRC 10, PRC8, TRP15, BC659FR - sortie 13 V 2A - Avec voltmètre 200DC, schéma, notice - Prête au branchement secteur, en bel état de présentation - Prix : **253 F** - 10 F port.

## ANTENNES USA EMISSION ET RECEPTION

Type MP 48 P = 1 kW et MP 65 (P = 0.3 kW)

Ideales pour émetteur/récepteur 1 à 60 MHz. Equipement d'origine, commande car, tout-terrain, marine. Brins d'un mètre environ en acier au molybdène, vissables les uns dans les autres, montés sur embase métal isolée.

**MP 48** - Avec ressort et MP 65 ressort enrobe de caoutchouc souple. **450 F**  
**MS 54** - Brin supplémentaire **35 F**  
**MP 65** - Avec 5 brins MS 116 (3) - MS 117 - MS 118 - Etat parfait **475 F**  
**AB 15 GR** - Très robuste de la MP 65 - Même type de brin **475 F**  
**MP 50** - Crest (entree de fixation sur véhicule ou support pour les antennes précitées) **120 F**  
**AN 290 USA** - Télescopique en lation traite - Antenne du BC 658/SCR 610 - Fermee 40 cm - Déployée 3.80 m - Avec embase isolée - Fixation - Très bon état - Franco **255 F**

## VHF (TR + MESURE)

**ER74** - Emetteur-récepteur VHF de bord. Couvre de 100 à 156 MHz en 20 canaux par quart. Puissance HF 1W. Equipé 18 tubes miniatures. Poids 4 kg 13 x 10 x 32 cm. Etat exceptionnel avec schémas. Avec un quartz, sans alimentation documentation **438 F** - port 61 F  
Le même, testé, en ordre de marche **885 F** - port 61 F  
**TRP66** - Générateur et mesureur de fréquence, aim. piles, documentation, port ou. **270 F**  
Le même, testé, emballage constructeur, port ou. **340 F**  
**TRP65** - Le même, version secteur 220 V, port ou. **470 F**  
Les Générateurs précités couvrent de 100 à 156 MHz par quart ou M.G.

## ARRIVAGES

• Mâts et antennes USA LA7  
Mâts en tube durallumin Ø 8.4 cm, longueur utile 76 cm soit 9m12 avec plaque d'accrochage haubans, réceptible de base pivotant, 7 kg, en trousse toile kaki **300 F**  
**Antenne MP 68** (non séparable des brins) avec 24 brins enrichissables de 50 cm utile, l'ensemble **810 F**  
**Câble coaxial** de 50 brins, Ø 10.21 m (HK4) **206 F**  
Mâts + antennes + coaxial, pris en une fois **990 F**  
• Tendons d'alimentation et BF (démontage de neuf) qualité prim. sport  
**Type 1**, entrée 110 à 240 V, sorties 2x500 V ou 2x550 V, 0.4 A **300 F**  
plus BV3 - 4 A, BV3 - 2.5 A et 5 V - 6 A  
**Type 2**, transfo sortie cuve étanche PP de 807.50 W **300 F**  
**800**, 200 et 16 ohms **300 F**  
**Type 3**, transfo de sortie cuve étanche PP de 7320/EL84, 10 W, 500, 50 et 16 ohms **200 F**  
Filtrage self fer 320 mA et capacité papier aut/1500v disponibles

## EN ORDRE DE MARCHÉ, GARANTIE 6 MOIS

**BC 659 FR** - Emetteur/récepteur FM de 27 à 40.8 MHz - Equipé tubes miniatures - Alimentation transistorisée incorporée 6 ou 12 V. Haut parleur microphone, deux fréquences préreçues crystal. 1.5 W HF - 18 x 31 x 38 cm - schema et documentation **545 F**  
**FT 250** - Mounting d'origine (à amortisseurs) **250 F**  
**MP 48** - Antenne avec 5 brins MS **415 F**  
**MP 50** - Entree pour MP 48 **120 F**

## GENERATEURS, PONTS, OSCILLOSCOPES

en très bon état avec schémas

**Générateur BF GB 512** - 30 Hz à 300 kHz **535 F**  
**Générateur HF Metrix** - 50 Hz à 65 MHz - avec accessoires, atténuateur **788 F**  
**Oscilloscope DC 540**, bande passante 0 à 5 MHz, Tube O 125, Avec notice, Poids 20 kg, Dim: 26 x 40 x 50 cm. Prix **465 F**

## NOUVEAUX ARRIVAGES

A PRIX COMPETITIFS

Matériels en partiel état de marche et présentation

Pour ANGRC 9  
**HAUT PARLEUR LS 7** avec cordon, fiche **198 F**  
**MANIPULATEUR** genouillère J 45 **198 F**  
**ANTENNES FILAIRES** AT 101 au 102 **244 F**  
**POUR UNITES GRC ou PRC RADIO SETS**  
**HAUT PARLEUR LS 166U** diamètre 10 cm, waterproof, 8 ohms, interrupteur et transfert rotule 600 ohms, câble et fiche U 77, fixation véhicule, Poids 3 kg, Parfait état **245 F** - port 51 F  
**EMETTEURS ET RECEPTEURS FM**  
Aim. 12 volts par commutance livrée + documentation, ETAT REMARQUABLE  
**BC 66A**, émetteur 30 W 27 à 40 MHz avec 12 quartz **285 F** Port ou  
**BC 683**, récepteur en accord continu 27 à 40 MHz haut parleur incorporé **285 F** Port ou

## CONDITIONS

**VENTE** : Par correspondance du mardi au vendredi. Au magasin - vendredi 10 h à 12 h et 14 h à 19 h, samedi 10 h à 12 h, autres jours, sur rendez-vous. Dessins non contractuels.  
**COMMANDES** : Paiement à la commande par mandat ou chèque, minimum 125 F. Plus de contre remboursement en catalogue. ENVOIS en PORT DU rendu domicile par messageries ou SERNAME. Colis inférieurs à 10 kg = envoi en port payé. Nous consulter si le prix du port n'est pas indiqué.  
**ACCES** : rapide par le 171 avenue de Montolivet - Parking assuré  
**ET TOUJOURS... STOCK CONSTANT - CONSEILS PROFESSIONNELS - RAPPORT QUALITE-PRIX**



# PROMOTION VECTRONICS (MADE IN USA)

**AT-100 712 F**  
Antenne active 300 kHz à 30 MHz universelle.



**DL-300M 315 F 290 F\***  
Charge 300 W, 150 MHz.

**DL-650M 539 F 490 F\***  
Charge 1,5 kW, 650 MHz.



**PM-30 686 F 630 F\***  
Wattmètre/ROS-mètre à aiguilles croisées. 300/3000 W, 60 MHz.

**LP-30 458 F**  
Filtre passe-bas 1500 W, 30 MHz.

**LP-2500 991 F**  
Filtre passe-bas 2500 W, 30 MHz.

\* PRIX PROMOTION, TTC, PORT EN SUS, VALABLES JUSQU'AU 31/10/95 DANS LA LIMITE DES STOCKS DISPONIBLES

## VECTRONICS



**HFT-1500 3.356 F 3.180 F\***  
Coupleur HF 3 kW PEP (2 kW sur 160 et 10 m). Réglage par self à roulette. Galvanomètre à aiguilles croisées + bargraph Peak. Dimensions : 140 x 317 x 305 mm.

**HF-600QSK 15.202 F**  
Amplificateur HF 1 kW HF. Tube Amperex 8802. Galvanomètre à aiguilles croisées. Option DSK inclus. Alimentation secteur.

**VECTOR-500 11.185 F**  
Amplificateur HF, 600 W HF. Tube 4X811A. Galvanomètre à aiguilles croisées pour les réglages. Alimentation secteur.

**VC-300DLP 1.220 F 1.150 F\***  
Coupleur HF 300 W + charge incorporée, 2 sorties coaxiales + 1 sortie long fil, balun rapport 1/4. Galvanomètre à aiguilles croisées. Dimensions : 259 x 239 x 89 mm.



**VC-300D 1.586 F 1.490 F\***  
Coupleur HF 300 W + charge incorporée, 2 sorties coaxiales + 1 sortie long fil, balun rapport 1/4. Galvanomètre à aiguilles croisées + bargraph Peak.



**VC-300M 997 F 890 F\***  
Coupleur HF standard 300 W. Galvanomètre à aiguilles croisées.

## MFJ

**MFJ-207** - Générateur HF autonome analysant le ROS pour la fréquence programmée. Couvre de 160 à 10 m. Sortie fréquence-mètre digital. Alimentation pile.

**MFJ-209** - Générateur analysant le ROS de 1,8 à 170 MHz. Affichage par galvanomètre. Sortie fréquence-mètre. Alimentation pile.

**MFJ-259** - Générateur analysant le ROS de 1,8 à 170 MHz. Fréquence-mètre LCD 10 digits + affichage 2 galvanomètres du ROS et de la résistance HF. Entrée séparée pour utilisation fréquence-mètre. Alimentation piles.

**MFJ-941E** - Coupleur d'antenne 1,8 à 30 MHz, 300 W. Watt/ROS-mètre à aiguilles croisées 30/300 W, éclairage cadran. Sortie coaxial/long fil + ligne + charge.

**MFJ-945C** - Coupleur 1,8-30 MHz, 300 W. Watt/ROS-mètre à aiguille, éclairage cadran.

**MFJ-945D** - Idem MFJ-945C, mais watt/ROS-mètre à aiguilles croisées.

**MFJ-949E** - Coupleur 1,8 à 30 MHz, 300 W. Watt/ROS-mètre à aiguilles croisées, 30/300 W, éclairage cadran. 2 sorties coax + 1 long fil + charge.

**MFJ-948** - Identique à MFJ-949D, sans charge.

**MFJ-989C** - Coupleur 1,8 à 30 MHz, 3000 W. Watt/ROS-mètre à aiguilles croisées 200/2000 W, éclairage cadran. Self à roulette. 2 sorties coax + 1 long fil + charge 300 W.



MFJ-207



MFJ-259

## DAIWA

**CNW-420** - Coupleur accord continu, 100 W CW de 1,8 à 3,4 MHz. 200 W CW de 3,4 à 30 MHz. Galvanomètre à aiguilles croisées 20/200 W, éclairage cadran. Sortie 2 antennes + long fil.

**CNW-520** - Coupleur 3,5 à 30 MHz, 1 kW CW. Galvanomètre à aiguilles croisées, 20/200/1000 W, éclairage cadran. Sortie 2 antennes + long fil.



CNW-727

**CNW-727** - Coupleur 140-150 MHz, 200 W CW + 430-440 MHz, 150 W CW. Galvanomètre à aiguilles croisées, 20/200 W, éclairage cadran.



MFJ-962C

**MFJ-962C** - Coupleur 1,8 à 30 MHz, 1500 W PEP. Watt/ROS-mètre à aiguilles croisées 200/2000 W, éclairage cadran. 2 sorties pour coax + direct ou coupleur + long fil ou ligne + charge.

**MFJ-986J** - Similaire à MFJ-962, mais 3 kW PEP + self à roulette.

## OPTOELECTRONICS

**UTC-3000** - Fréquence-mètre 10 Hz à 2,4 GHz. 2 entrées 10 Hz à 40 MHz + 10 MHz à 2,4 GHz. Affichage 10 digits LCD + bargraph 16 segments niveau signal HF. Mesure période, ratio, intervalle de temps, moyenne. Entrée BNC. Alimentation Cad-Ni. Dimensions : 134 x 99 x 35,5 mm.



SCOUT

**M-1** - Fréquence-mètre 10 Hz à 2,8 GHz. 2 gammes 10 Hz à 200 MHz et 200 MHz à 2,8 GHz. Affichage 10 digits LCD + bargraph 16 segments. Sortie RS-232 avec interface CX-12. Alimentation Cad-Ni 9 Vdc. Dimensions : 124 x 71 x 35 mm.

**3300** - Fréquence-mètre ultra compact 1 MHz à 2,8 GHz. 2 entrées 1 MHz à 250 MHz et 200 MHz à 2,8 GHz. Affichage LCD 10 digits. Alimentation Cad-Ni. Dimensions : 94 x 70 x 31 mm.



M-1 255 pas par canaux.

**SCOUT** - Compteur de 10 MHz à 2 GHz à mémorisation de fréquences (400 canaux) équipé d'un filtrage digital et d'un compteur de capture de

NOUS CONSULTER POUR AUTRES PRODUITS ET MARQUES - CATALOGUE GENERAL 20 F + 10 F DE PORT



**GENERALE  
ELECTRONIQUE  
SERVICES**  
RUE DE L'INDUSTRIE  
Zone Industrielle - B.P. 46  
77542 SAVIGNY-LE-TEMPLE Cdx  
Tél. : (1) 64.41.78.88  
Télécopie : (1) 60.63.24.85  
Nouveau : Les promos du mois sur 3617 GES

**G.E.S. - MAGASIN DE PARIS** : 212, AVENUE DAUMESNIL - 75012 PARIS  
TEL. : (1) 43.41.23.15 - FAX : (1) 43.45.40.04

**G.E.S. OUEST** : 1, rue du Coin, 49300 Cholet, tél. : 41.75.91.37  
**G.E.S. LYON** : 5, place Edgar Quinet, 69006 Lyon, tél. : 78.52.57.46  
**G.E.S. COTE D'AZUR** : 454, rue Jean Monet - B.P. 87 - 06212 Mandelieu Cdx, tél. : 93.49.35.00  
**G.E.S. MIDI** : 126-128, avenue de la Timone, 13010 Marseille, tél. : 91.80.36.16  
**G.E.S. NORD** : 9, rue de l'Alouette, 62690 Estrée-Cauchy, tél. : 21.48.09.30 & 21.22.05.82  
**G.E.S. PYRENEES** : 5, place Philippe Olombel, 81200 Mazamet, tél. : 63.61.31.41  
**G.E.S. CENTRE** : Rue Raymond Boisdé, Val d'Auron, 18000 Bourges, tél. : 48.67.99.98

Prix revendeurs et exportation. Garantie et service après-vente assurés par nos soins. Vente directe ou par correspondance aux particuliers et aux revendeurs. Nos prix peuvent varier sans préavis en fonction des cours monétaires internationaux. Les spécifications techniques peuvent être modifiées sans préavis des constructeurs.

MRT-0995-1



# MFJ : LA QUALITE AU MEILLEUR PRIX

## COUPLEURS



MFJ-989C



MFJ-1292

**MFJ-959B** – Coupleur réception entre 18/30 MHz + préampli commutable. 2 entrées antennes et 2 sorties vers récepteur. Alimentation 9/18 V.

**MFJ-1040B** – Coupleur réception entre 18/54 MHz + préampli réglable et commutable. 2 entrées antennes et 2 sorties vers récepteur. Commutateur E/R. Alimentation 9/18 V.

**MFJ-945C** – Coupleur pour mobile, 30/300 W.

**MFJ-941D** – Coupleur 300 W entre 1,8 et 30 MHz. Lecture wattmètre ROS-mètre commutable.

**MFJ-949D** – Coupleur 300 W entre 1,8 et 30 MHz + wattmètre/ROS-mètre à aiguilles croisées. 2 positions 30/300 W. Commutateur à 6 positions : A : 2 pour coax ; B : direct ou coupleur ; C : long wire ou ligne + sortie charge.

**MFJ-948** – Identique à MFJ-949D, mais sans charge.

**MFJ-962C** – Coupleur 1500 W PEP entre 1,8/30 MHz. Wattmètre ROS-mètre à aiguilles croisées 200/2000 W. Commutateur à 6 positions : A : 2 pour coax ; B : direct ou coupleur ; C : long wire ou ligne + sortie charge.

**MFJ-986J** – Modèle similaire à MFJ-962, mais 3 kW PEP. Avec self à roulette.



MFJ-941D



MFJ-945C

## CODEURS

**MFJ-1278** – Contrôleur RS-232 multimodes : AX-25/AMTOR/RTTY/ASCII/CW/FAX/SSTV/NAVTEX. Avec modem FAX/SSTV multi-gris (16 niveaux). "EASY-MAIL"™ PBBS, port imprimante parallèle, 2 ports radio sélectionnables par logiciel.

**MFJ-1278T** – Idem + 2400 bauds.

**MFJ-1292** – Carte PC + logiciel PC pour numériser une image vidéo issue de votre caméra NTSC ou N & B. Permet la retouche sous PC-PAINT avec VGA/EGA/CGA. Les images peuvent être transmises par les contrôleurs MFJ-1278/1278T en SSTV, FAX ou AX-25.

**MFJ-1272B** – Boîte d'interconnexion pour TNC, radio et microphone. Permet le choix micro ou TNC et l'utilisation simultanée d'un HP extérieur (non fourni).

## LOGICIELS

**MFJ-1289** – Ensemble de logiciels PC pour les contrôleurs MFJ. Emulent tous les modes jusqu'au FAX/SSTV avec gris intermédiaires sur MFJ-1278 avec VGA/CGA/EGA.

## MANIPULATEURS

**BY-1** – Manipulateur double contact type "BENCHER" – Base noire.

**BY-2** – Idem BY-1, mais base chromée luxe.

**MFJ-407B** – Générateur point/trait automatique. Vitesse réglable. Alimentation 12 V. Livré sans clé. Dimensions : 178 x 51 x 152 mm.

**MFJ-422B** – Générateur point/trait automatique. Réglage vitesse de 8 à 50 mots. Moniteur incorporé. Alimentation par piles 9 V. Livré avec clé BY-1.

**MFJ-422BX** – Générateur idem MFJ-422B, mais livré sans clé.

**MFJ-557** – Oscillateur morse avec manipulateur incorporé. Alimentation 9 V ou externe, réglage volume et tonalité, sortie écouteur ou haut-parleur externe. Dimensions : 216 x 57 x 95 mm.

## WATTMETRES

**MFJ-815B** – Wattmètre ROS-mètre. 2 aiguilles croisées. 1,8/30 MHz. 200/2000 W. Prises PL. Dimensions : 184 x 114 x 89 mm.

**MFJ-840** – Wattmètre de poche à aiguille. 144 MHz. 5 W. Dimensions : 51 x 57 x 38 mm.

**MFJ-841** – Idem à MFJ-840 + ROS-mètre.

## DIVERS



MFJ-1278



MFJ-260B

**MFJ-1704** – Commutateur 4 directions avec mise à la masse des entrées non utilisées. Sorties PL-259. 2,5 kW. 500 MHz.

**MFJ-250** – Charge 50 ohms à bain d'huile. 1 kW pendant 10 mn. 200 W en continu. ROS 1,2/1 de 0 à 30 MHz. Sortie SO-239.

**MFJ-264** – Charge HF à 750 MHz. 1,5 kW pendant 10 s ; 100 W pendant 10 mn. Sortie SO-239. Dimensions : 178 x 76 x 76 mm.

**MFJ-931** – Réglage terre artificielle HF de 1,8 à 30 MHz. Dimensions : 190 x 89 x 178 mm.

**MFJ-204B** – Permet de contrôler l'impédance d'une antenne en fonction de la fréquence.

**MFJ-701** – Torre permettant l'élimination d'interférences en fonction de sa réalisation.

**MFJ-206** – Réglage antenne.

**MFJ-1621** – Antenne portable.

**MFJ-1024** – Antenne active électronique, télescopique 1,37 m, 50 kHz à 30 MHz. Atténuateur 20 dB. 2 entrées antenne et 2 sorties RX. Dimensions : 152 x 76 x 127 mm + 15 m de coax.



MFJ-422B



MFJ-557

Extrait du catalogue. Nous consulter pour autres produits.

Editepe•0691•4•



**GENERALE  
ELECTRONIQUE  
SERVICES**  
RUE DE L'INDUSTRIE  
Zone Industrielle – B.P. 46  
77542 SAVIGNY-LE-TEMPLE Cdx  
Tél. : (1) 64.41.78.88  
Télécopie : (1) 60.63.24.85

**G.E.S. – MAGASIN DE PARIS** : 212, AVENUE DAUMESNIL - 75012 PARIS  
TEL. : (1) 43.41.23.15 – FAX : (1) 43.45.40.04  
**G.E.S. OUEST** : 1, rue du Coin, 49300 Cholet, tél. : 41.75.91.37  
**G.E.S. LYON** : 5, place Edgar Quinet, 69006 Lyon, tél. : 78.52.57.46  
**G.E.S. COTE D'AZUR** : 454, rue Jean Monet - B.P. 87 - 06212 Mandelieu Cdx, tél. : 93.49.35.00  
**G.E.S. MIDI** : 126-128, avenue de la Timone, 13010 Marseille, tél. : 91.80.36.16  
**G.E.S. NORD** : 9, rue de l'Alouette, 62690 Estrée-Cauchy, tél. : 21.48.09.30 & 21.22.05.82  
**G.E.S. PYRENEES** : 5, place Philippe Clombel, 81200 Mazamet, tél. : 63.61.31.41  
**G.E.S. CENTRE** : Rue Raymond Boisdé, Val d'Auron, 18000 Bourges  
tél. : 48.20.10.98 matin & 48.67.99.98 après-midi  
Prix revendeurs et exportation. Garantie et service après-vente assurés par nos soins. Vente directe ou par correspondance aux particuliers et aux revendeurs. Nos prix peuvent varier sans préavis en fonction des cours monétaires internationaux. Les spécifications techniques peuvent être modifiées sans préavis des constructeurs.

Nouveau : Les promos du mois sur 3617 GES





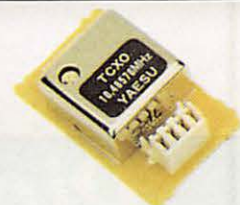


**YAESU**

# FT-840

## EMETTEUR/RECEPTEUR DECAMETRIQUE COMPACT, DE HAUTE PERFORMANCE

Le FT-840 allie les hautes performances des synthétiseurs de fréquence digitaux et la souplesse d'emploi, pour un prix attractif. Deux coupleurs automatiques d'antennes sont également disponibles en option. Compact, utilisable en mobile ou à la base, comme station principale ou comme 2<sup>ème</sup> station, vous devez posséder le FT-840.

**FP-800****MD-1C8****TCXO-4****YH-77ST****YF-112A/112C**

- ▶ Réception à couverture générale de 100 kHz à 30 MHz.
- ▶ Emission bandes amateurs décamétriques.
- ▶ Deux synthétiseurs digitaux directs.
- ▶ Sortie 100 W HF toutes bandes, haute pureté du signal.
- ▶ Large gamme dynamique en réception.
- ▶ 2 VFO indépendants pour chaque bande (20 au total) contrôlés par CPU 16 Bits.

**Options :**

- ▶ TCXO-4 : oscillateur compensé en température.
- ▶ FM-UNIT-747 : module FM émission/réception.
- ▶ YF-112A : filtre AM 6 kHz.
- ▶ YF-112C : filtre CW 500 Hz.
- ▶ FIF-232C : interface RS-232 CAT-System.

- ▶ Construction modulaire de qualité, PA ventilé.
- ▶ Décalage IF, inversion bande latérale en CW.
- ▶ Largeur CW ajustable pour TNC et Packet.
- ▶ Alimentation 13,5 Vdc, 20 A.
- ▶ Dimensions : 238 x 93 x 243 mm.
- ▶ Poids : 4,5 kg.

- ▶ MD-1C8 : micro de table avec up/down.
- ▶ YH-77ST : casque stéréo.
- ▶ FP-800 : alimentation secteur avec haut-parleur.
- ▶ FC-10 : coupleur automatique d'antenne externe.
- ▶ FC-800 : coupleur automatique d'antenne étanche.

Editepe • 0294 • 3 •



**GENERALE  
ELECTRONIQUE  
SERVICES**  
RUE DE L'INDUSTRIE  
Zone Industrielle - B.P. 46  
77542 SAVIGNY-LE-TEMPLE Cdx  
Tél. : (1) 64.41.78.88  
Télécopie : (1) 60.63.24.85

**Nouveau : Les promos du mois sur 3617 GES**

**G.E.S. - MAGASIN DE PARIS : 212, AVENUE DAUMESNIL - 75012 PARIS**  
TEL. : (1) 43.41.23.15 - FAX : (1) 43.45.40.04

**G.E.S. OUEST :** 1, rue du Coin, 49300 Cholet, tél. : 41.75.91.37  
**G.E.S. LYON :** 5, place Edgar Quinet, 69006 Lyon, tél. : 78.52.57.46  
**G.E.S. COTE D'AZUR :** 454, rue Jean Monnet - B.P. 87 - 06212 Mandelieu Cdx, tél. : 93.49.35.00  
**G.E.S. MIDI :** 126-128, avenue de la Timone, 13010 Marseille, tél. : 91.80.36.16  
**G.E.S. NORD :** 9, rue de l'Alouette, 62690 Estrée-Cauchy, tél. : 21.48.09.30 & 21.22.05.82  
**G.E.S. PYRENEES :** 5, place Philippe Olombel, 81200 Mazamet, tél. : 63.61.31.41  
**G.E.S. CENTRE :** Rue Raymond Boisdé, Val d'Auron, 18000 Bourges  
 tél. : 48.20.10.98 matin & 48.67.99.98 après-midi

Prix revendeurs et exportation. Garantie et service après-vente assurés par nos soins. Vente directe ou par correspondance aux particuliers et aux revendeurs. Nos prix peuvent varier sans préavis en fonction des cours monétaires internationaux. Les spécifications techniques peuvent être modifiées sans préavis des constructeurs.





# Carnet de Trafic

LA RÉDACTION DE MEGAHERTZ magazine À CHANGÉE. NOTEZ BIEN LES NOUVELLES COORDONNÉES POUR FAIRE SUIVRE VOS INFORMATIONS.

## Diplômes

### DXCC

#### Nouvelles attributions

##### Mixte

F5RAB/154, F5RUQ/204

##### Phone

F5RAB/114, F5RUQ/203, HB9CEX/236

##### CW

F5RAB/112, HB9CEX/201, HB9LCW/121

##### 80 m

HB9CEX/113

##### 40 m

HB9BIN/107, HB9CEX/133, LX1KC/117

##### 10 m

HB9BIN/126, HB9CEX/207

#### Honor Roll

##### Nouveaux membres

HB9BPP/328

##### 5BDXCC

HB9CEX, LX1KC, HB9JG

##### Endorsement

Mixte : F2BS/359

## Sérénissima Award

Avoir contacté des stations de VENISE et des îles environnantes. 8 contacts sont nécessaires. Adresse : ARI Venice award manager box 181 30100 VENICE ITALIE Joindre 25 IRCs.

### A propos du IOTA

Actuellement il y a environ 860 îles activées sur les 1175 recensées. Il faut savoir qu'environ 700 ont été activées pendant les 3 dernières années. Pendant les week-end d'été ce sont 20 à 25 îles qui sont entendues sur les fréquences. Particulièrement sur le 14,260 qui est la fréquence IOTA. 700 plaques excellences ont été attribuées ces 6 dernières années. Un véritable engouement pour cette activité laquelle complète la passion du DXCC !

#### Les fréquences IOTA

En phonie :

14.260, 28.560, 24.950, 21.260, 18.128, 7.055 et 3.755

En télégraphie :

28.040, 29.920, 21.040, 18.098, 14.040, 10.115, 3.530.

Il n'y a pas de fréquence prévue en 7 MHz. Cependant le 7.025 est recommandé.

Point contact en France pour le IOTA :

JM DUTHILLEUL F6AJA, 515 rue du petit Hem 59870 Bouvignies.



## Concours

### Calendrier de décembre

**ARRL 160 m CW**  
3 2200-1600

**EA DX Contest CW**  
2 et 3 1800-1800

**ARRL 10 m**  
9 et 10 0000-2400

**Naval Contest CW/SSB**  
16 et 17

**Concours naval d'hiver CW/SSB**  
31 0000-2400

#### L'ARRL 10 mètres

Date : Le 9 décembre 24h UTC au 10 décembre 00h UTC. Vous ne devez utiliser que 36 heures sur la période des 48 heures.

Voilà qui ne pose pas de problème, sachant que la nuit le 28 MHz est...fermé.

Les stations US et VE transmettent le RS plus les initiales de leur état. Les stations DX transmettent le numéro de série. Exemple : 59001.

Les stations maritimes mobiles et aéro (pour les pays autorisés ce qui n'est pas le cas de notre pays) les stations transmettent la zone ITU.

Une même station peut être contactée en phone ou en télégraphie si vous choisissez la catégorie mixte.

Multiplicateurs : les 50 états, le district de Colombia, les provinces canadiennes, les pays de la liste DXCC et enfin les zone ITU éventuellement.



Points : 2 points pour les contacts en phone et 4 en télégraphie. Vous pouvez compter 8 points si vous faites QSO avec une station novice ou technicien. Les stations transmettent /N ou /T entre 28.1 et 28.3.

Classes : mono opérateur QRP jusque 5 W, Low power jusque 150 W high power au-dessus de 150 W, multi opérateur un émetteur, opérateur assisté.w

Mixte ( CW et Phone)  
Phone seulement  
CW seulement

Catégories : mono opérateur, opérateur assisté, et multi opérateurs. A noter que cette catégorie n'offre aucun intérêt sur ce concours mono bande. Sinon à se retrouver en bande de copains !

Le CR doit comporter une liste des stations contactées en double.

### ATTENTION

La fenêtre comprise entre 28.3 et 28.35 est interdite au concours. Les fréquences suggérées sont les suivantes :

CW :  
Pour les novices et les débutants  
28.050/28.080  
CW 28.090/28.130  
En phone :  
28.550/28.650 et pour les novices 28.350/28.400

Vous devez faire parvenir votre CR dans les 30 jours à :  
ARRL 10 meter Contest

225 Main street,  
Newington CT 06111

### NOTE DE LA REDACTION

LE PREMIER FRANCAIS DE CHAQUE CATEGORIE RECEVRA UN TROPHEE LORS DE LA PARUTION DES RESULTATS...

Alors, à vos manips et micros.

### OK/OM DX Contest

Le second week-end de novembre (10 et 11) de 1200 UTC le samedi à 1200 UTC le dimanche.

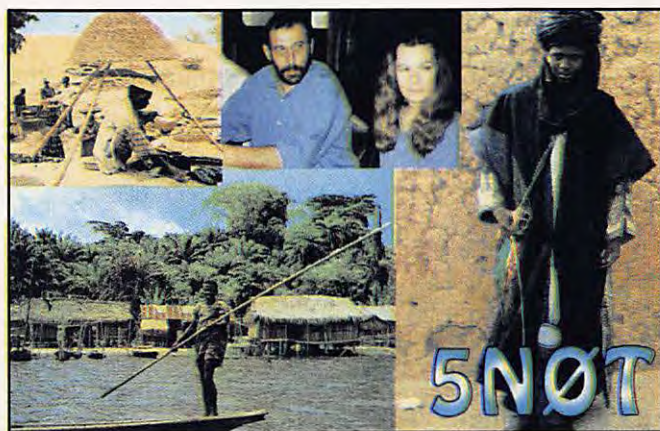
Mono opérateur CW, mono opérateur phone, mono opérateur mixte, multiopérateurs mixte et écouteurs.

La station multi devra rester au moins dix minutes sur la bande de travail. Les stations OK passent le RS(T) et l'abréviation de leur conté. Les autres stations passent le numéro de série.. Les stations OK OM apportent un point. Les multiplicateurs sont représentés par le nombre de contés contactés.

Les logs doivent parvenir à  
OK2FD Gen SVOBODY  
636, 674 01 TREBIC  
CZECH Republic.

### Les contés :

En OK1 :  
APA à APJ, BPZ, BRA, CBU, CCK, CJH, CPE, CPI, CPR, CST, CTA, DST, DTA, DCH, DDO, DKV, DPJ, DPM, DPS, DRO, DSO, ETE, EUL, ECH, ECL, EDE, EJA, ELI, ELO, ELT, EMO, FSV,



FTR, FCR, FHB, FHK, FJI, FNA, FPA, FRK, FSE.

100 watts, classe 5 : watts,  
classe 4 : Ecouteurs.

En OK2 :  
GBL, GBM, GBR, GBV, GHO, GJI, GKR, GPR, GTR, GUH, GUY, GZL, GZN, GZS, HBR, HFM, HKA, HNJ, HOL, HOP, HOS, HPR, HSU, HVS.

L'appel est de la forme CQ TST AGCW les stations passent le RST plus le numéro d'identification AGCW. 1 point par QSO. Chaque contact avec un membre de l'AGCW compte pour un multiplicateur.

En OM :  
IBA à IBE, IBV, IDS, IGA, IKO, ILE, INI, INZ, ISE, ITA, ITO, ITR, JBB, JCA, JDK, JLM, JLU, JMA, JPB, JPR, JRS, JVK, JZI, JZH, JZV, KBA, KHU, KKM, KKV, KMI, KPO, KPAR, KRO, KSD, KSL, KSV, KTR, KVR.

Expédition des logs pour le 31 janvier à DL1YEX  
Hegerskamp 33  
48155 MÜNSTER ALLEMAGNE.

### QUELQUES RESULTATS

#### EU Sprint Primavera 95

### HAPPY NEW YEAR Contest

Ce concours se déroule chaque année le premier janvier sur les fréquences suivantes :  
3,510 - 3,560 - 7,010-7,040  
14,010 - 14,060  
Uniquement en télégraphie.  
Classe 1 : 250 watts, classe 2 :

En phone  
1er ..... 18QLS  
11 ..... F5NBX  
13 ..... ON6NL  
En CW  
1er ..... G4BUO  
43 ..... ON6NL  
47 ..... F5NBX

## Echo des bandes

Pas de bonne propagation ce mois-ci sur les bandes 24 et 28 MHz. Quelques bonnes ouvertures sur 14 et 18 la journée. En début de nuit le 7 ouvert vers le Japon, les VK également. Espérons que la bande des 10 mètres daignera ouvrir pour l'ARRL.

**7 MHz**  
C6AFV/7053/0405  
NP3/AA3BG/0703/0600  
Y19CW 0703/2200  
CN8NL/0759/2200  
JR5JAQ/2236/7044  
JH4UHV/2039/7035  
VK9ACY/7019/2215  
C53HG/7059/2105

**1,8 MHz**  
3V88B/0400/1830  
4U0ITU/1830/2000

**14 MHz**  
5R8DA/5R8JS/14126/1800  
t8R1AK/P/14260/1155





9G5MRC/10024/2015  
 TR8IG/14129/1730  
 XT2GA/14115/1740  
 TR8XX/14130/1735  
 FR5FZ/14125/1825  
 TU2TP/114115/1730  
 ZA9B/14216/1550  
 VX1YX 14255/1937  
 N7QXQ/HR6/14247/1959  
 9M6P/14260/1415  
 9M6J/14260/1551  
 FG5GG/14130/2005  
 CN8TM/14253/1430  
 SU3AM 14200/1016  
 TJ1AG/14115/1800  
 VP8CQR/14277/2010  
 JY6OIN/14205/1510  
 JY6OIM/JY6OZZ/...  
 JY6OZZH/14250/1510  
 5NOPYL/14255/1530  
 7X2FK/14125/1600  
 5NOT14170/1746

**18 MHz**  
 3B9FR/18073/1432  
 TL8CK/18166/1415  
 CU3F/181371725  
 FG5BG/18117/1215  
 9M6TG/180700935  
 3V8AS/18077/1320  
 VU2TS/1337  
 5NO/OK1MU/1621/18072

**21 MHz**  
 3V8AS/21018/1310  
 VP8CQS/21297/1610  
 BY7KG/21225/0749

**24 MHz**  
 5N35T/24961/1343  
 PJ8AD/1554  
 TL8CK/24940/1410  
 9K2GA/21210/1215  
 9K2HN/24955/1205

## Au dessus de 30 MHz

### 144 MHz

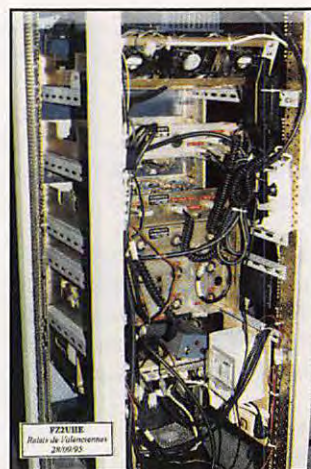
Les amateurs de VHF ont pu se "régaler" pendant quelques jours au moment des brouillards avec une très bonne ouverture, particulièrement dans l'axe Est-Ouest.

#### GSO 144/Tropo

CT1WW avec F6HYE soit 1200 km, avec F5UGW idem, avec F5FLN 690 km, F9HS 745 km F6ADT 705 km, F1BPK 685km F1AGL 930 km Contacts réalisés le matin entre 7 h et 9 h.

#### Le nouveau transpondeur FZ2UHE

Ce relais fonctionnait depuis deux ans sur le toit de l'hôpital de Valenciennes grâce à l'aide de plusieurs radioamateurs de la région dont : F6BUA, F6USS, F6GJU et F1MIJ. Le relais a subi une cure de remise à niveau dernièrement. Antenne et duplexeur changés, logique CW complétée, messagerie vocale et mise en place d'un codeur-décodeur de CTCSS permettant d'actionner le relais sans utiliser le 1750 hertz.



#### Rappel des références du relais :

Locator J010SI, Altitude 95 m  
 Canal FRU 20 entrée 431.500  
 sortie 433.100 avec 20 watts.  
 CTCSS du récepteur 250.3 Hz et  
 de l'émetteur 82.5 Hz ou  
 1750 Hz.

Le transpondeur VHF  
 145.2375 MHz 15 watts,  
 déclenchement par 1750 Hz  
 Transpondeur SHF  
 1297.500 MHz. En essai.  
 Code DTMF utilisé : O.

Horloge vocale.

\* Messagerie vocale (instructions à suivre)

\*+\*.1.2.3.4 : lit tous les messages.

### A propos du 430 MHz

C'est fois nous y sommes. Ce n'est pas sans avoir prévenu au travers de nos colonnes, mais il faudra s'y faire. Dans un premier temps, le début de la bande serait interdit aux radioamateurs de la région parisienne sur un rayon de 100 km. Ce n'est pas tout à fait vrai me direz-vous. Mais quelle différence avec une autorisation si restrictive que cela revient au même ? L'histoire ne dit pas si le début du rayon est pris à Notre Dame, la Tour Eiffel ou le Palais de l'Elysée... Pour l'histoire de cette affaire, voire plus de détails dans le courrier des lecteurs. Curieusement, la lettre qu'envoie l'administration ne soulève pas les points de restriction présentés en réunion de concertation, mais se contente de menacer. C'est si facile de menacer...

#### GSO 432/Tropo

CT1WW a contacté F5FLN soit 690 km, F5ADT 205 km

### Sur 1296 MHz

#### Et en 1296 MHz

CT1WW a contacté F5ADT avec un report de 52.

#### Activité EME en 1296 MHz

F5PAU est en IN88CB et nous communique quelques contacts réalisés sur cette bande.

Le matériel utilisé est une antenne de 6,7m dish F/D 0,5. Préampli FHX 35. Le tracking F1EHN, PC386, DX33. L'émetteur récepteur FT736R avec 500 watts.

Le 7/10 : IY4ARI, ZS6AXT, OE9XXI, EA5/DF5J?, HB9BHU, IK3COJ, OE5JFL, DF9QX, SM3AKW, OE9ERC, OZ4MM.  
 Le 8/10 : W2HUI, WD5AGO, HB9BBD, AA6WI, K2UYH, KB2AH, VE3ONT, VE1ALG, W7GBI, K3EAV, W4RAP, AA4TJ.

Le 4/11 : EA3UM, SM2CEW, DLOSHF, OK1KIR, LABLF, SM4DHN, G3LGR, DL9EBL, GW3XYW, DJ9YW, G4CCH.  
 Et le 5/11 : WA9FWD, VE1ZJ, K9KFR, W4RDI.

A ces contacts s'ajoutent les stations françaises : F1ANH, F5AQC, F6CGJ, F5PL, F5AQC.





Ce petit mot pour vous donner le virus.

**Caractéristiques de l'antenne en photo :**

Diamètre 6,70 m  
F/D 0,5 recouverte de grillage ayant une maille de 12 mm.  
Source Horn type W2IMU courbe. Polarisation circulaire avec hybride (DJ9BV).

**La Station :**

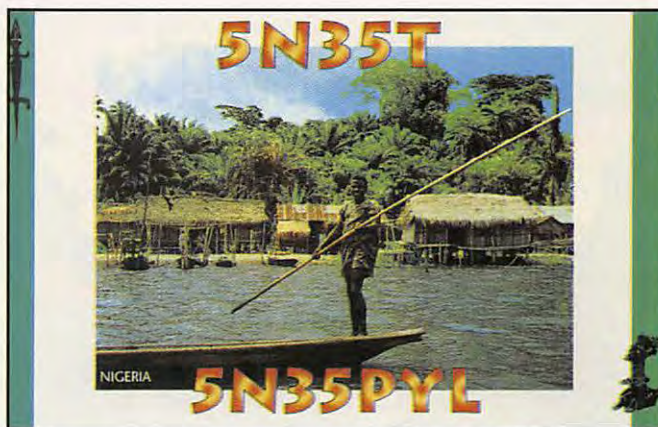
Préamplis 3 étages  
FHX 35 NF 0,32 dB  
MGF 1302 CF300 gain environ 40 dB.  
Câble coaxial 26 m Belden. Récepteur FT736R, traitement

de la BF par DSP. En émission : FT736R 10 watts, circulateur, ampli 1x2C39 50 watts, coupleur anneau N6CA 4x2C39, coupleur anneau type N6CA sortie 500 watts avec, en émission, du coaxial 22 mm Gedex 9/50 et 5 mètres de Cellflex HFC 1/2.

Puissance à la source : 300 WATTS. Tracking automatique de l'antenne : interface F1EHN et PC 386 DX 33. Recopie de position de l'antenne par codeurs absolus 10 bits.

Si l'on compte bien cela fait tout de même 16 pays contactés, via la Lune en 1296 MHz. Après une première construction de parabole de diamètre 4 m F/D 0,55, une seconde a été terminée courant 95. Les premiers essais ont été commencés le 7 octobre avec F1ANH (en random CW puis SSB). F5PAU remercie tous les copains du département qui l'ont aidé avec gentillesse. Il lui reste à gratter quelques dixièmes de dB.

de la BF par DSP. En émission : FT736R 10 watts, circulateur, ampli 1x2C39 50 watts, coupleur anneau N6CA 4x2C39, coupleur anneau type N6CA sortie 500 watts avec, en émission, du coaxial 22 mm Gedex 9/50 et 5 mètres de Cellflex HFC 1/2. Puissance à la source : 300 WATTS. Tracking automatique de l'antenne : interface F1EHN et PC 386 DX 33. Recopie de position de l'antenne par codeurs absolus 10 bits.



## Le Trafic DX

### TRAFIC DX

Toutes vos informations sont à faire parvenir à la rédaction avant le 15 du mois. (Voir adresse en début de revue). N'oubliez pas le grand rendez-vous de décembre : l'ARRL 10 mètres !

F6EEM

Comme chaque année, les deux parties du CQ WW sont les événements très attendus. De nombreuses stations se déplacèrent encore en 95. Rappelez-vous CN5N et le record d'Afrique qui tient toujours. Je reviens sur le projet de tenter, en France, un gros "coup". Cette fois-ci je compte bien le préparer pour 1996. Reste à savoir comment ce projet sera perçu par les français, connaissant les querelles de chapelles dans le monde des concours et du DX.

Quelques stations entendues : 5R8DS, FK5DX, JT1Z, XU6WW, ZF2DX, ET3AA

## AMERIQUES

### ANGILLA

Nouvelle adresse de l'association : AARS - box 1  
Angilla - British West Indies

### ARGENTINE (LU)

La terre de Feu sera activée du 1er au 3 décembre avec l'indicateur LU8XW.

### ANTIGUA MONTERRAT (VP2)

JH1NBN sera actif dans cette zone du 23 au 27 novembre.

### ARUBA (P4)

PA3DWC sera actif le 10 décembre avec P43PQO. QSL via le bureau.

### BAHAMAS (C6)

Activité jusqu'au 4 novembre de W7FKF et WJ8C en /C6.

### BARBADES (8P)

K4BAI sera actif avec 8P9HT du 21 au 23 NOVEMBRE. IL SERA 8P9Z AU CQ WW CW.

### SAINT PIERRE ET MIQUELON (FP)

YU1NR sera FP8NR du 8 au 11 novembre.

### KITTS et NEVIS

YU1NR sera actif du 1er au 5 novembre.

### USA

#### Les transmissions de W1AW

Il s'agit de la station de l'ARRL. Les transmissions en télétype se font sur les fréquences suivantes : 3.625, 7.095, 14.095, 18.1205, 21.095, 28.095. Les bulletins sont transmis à une vitesse de 45 bauds baudot et 100 bauds Amtor Fec mode B, 110 bauds ASCII

Les transmissions en phone se font sur : 1.855, 3.99, 7.29, 18.16, 21.39, 28.59.

Les transmissions en CW sur : 1.818, 3.5815, 7.0475, 14.0475, 18.0975, 21.0675, 28.0675.

## Les YL

### Berlin 96

Les journées internationales YL se tiendront à Berlin en juin 96 du 20 au 23, à l'hôtel Hilton. La responsable est DK8LQ. Vous pouvez obtenir les fiches d'inscription auprès de F6FYP à la rédaction de MEGAHERTZ magazine.

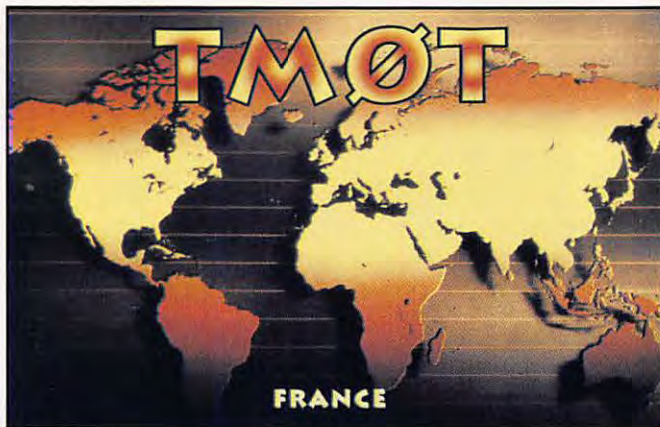
### Nadine

Nadine nous a fait savoir que son transceiver était enfin réparé. Un dipôle rotatif sera bientôt monté et on va pouvoir entendre à nouveau F5NVR.

5NOPYL, Nicole est souvent active l'après-midi sur 14 MHz.







En petite vitesse à 5, 10, 13 et 15 mots minute et à grande vitesse à 10, 13, 15? 20, 25, 30 et 35 mots minute. Le bulletin DX est transmis le vendredi et remplace le bulletin régulier de la semaine.

#### SAN SALVADOR (YS)

N2MIP sera actif du 5 au 11 novembre avec l'indicatif YS1ZRK. Il devrait également faire du satellite.

## AFRIQUE

#### AFRIQUE DU SUD

ZS6L est le manager des stations de l'African Air Force Amateur Radio Association. ZS75SAAF pour le 75<sup>ème</sup> anniversaire de la SA Air Force, ZS35SQN pour le 50<sup>ème</sup> anniversaire du 35 escadron, ZS42SQN pour le 42<sup>ème</sup> escadron, ZS5OPAX pour le 50<sup>ème</sup> anniversaire de World War II, ZS6HLM indicatif de Air Force QG, ZS6NOM pour le Musée national,

ZS6ZRB Centre de télécom de l'Air Force, ZS6COM Ecole des télécoms Pour tous : QSL via box 7763 Prétoria 0001 RSA ou via bureau.

#### BENIN (TY)

L'équipe des concours : G3SXW, GM3YTS, K5VT, KC7V, N7BG seront TY5SXW, TY5RF, TY5VT, TY5AR, et ils participent au CQ WW avec TY5A.

#### DJIBOUTI

Expédition du 8 au 14/12 dans une des îles. L'indicatif utilisé sera J2ORAD.

#### GHANA (9G)

L'équipe de G3SXW sera active du 18 au 20 novembre. Ils seront 9G5SX, 9G5RF, 9G5VT, 9G5MF, 9G5AR.

#### TUNISIE (3V)

Activité de stations allemandes avec 3V8BB pour le CQ WW CW. Il faudra m'expliquer un jour pourquoi les OM français, et nous avons tenté notre chance, ne peuvent obtenir les moyens d'activer cette zone.



DELACOUR Robert  
17, rue Corot, 92400 Vitry sur Seine France  
QRA Locater JN 18 ES

F5UJQ

## ASIE

#### TADJIKISTAN (EY)

Activité par deux amateurs allemands avec EY8/..

#### NEPAL

JA2NQG sera actif du 23 au 31 décembre de Katmandu avec 9N1CT ou 9N1NQ

#### OMAN

Depuis le 1er novembre jusqu'au 31 décembre les stations A4 peuvent utiliser le suffixe 25 pour le 25<sup>ème</sup> anniversaire de la journée nationale.

#### BANGLADESH

JA2NQG sera actif du 5 au 12 janvier 96 avec S21ZZ.

#### COREE (HL)

Activité de HL9CW pour le CQ WW CW.

#### CHATHAM (ZL7)

K8PYD et WB8YJF seront ZL7PYD et ZL7CW à compter du 21 novembre.

#### BELAU

L'indicatif T8 est attribué (ancien KC6).

#### KIRIBATI (T30)

David T30DW sera actif à Kiribati-Ouest pendant deux ans. La carte QSL via BP 29 Bairiki Tarawa République de Kiribati Central Pacific Océan.

#### KIRIBAITI-EST (T32)

WC5P sera dans cette zone du 14 au 28 novembre.

#### KERMADEC (ZL8)

Un expédition est en préparation pour mai 96.



#### LIBAN (OD5)

N4ISA sera actif au Liban en février 96 en OD/N4ISV. Il a été également VU2ISV et YBOATA. La QSL via N4JR.

#### MALDIVES (8Q)

G4VZJ et G4RWD seront 8Q7VJ et 8Q7WD du 21/11 au 3/12.

#### OMAN (A4)

Jusqu'au 31 décembre, les stations A4 seront /25 pour le 25<sup>ème</sup> anniversaire des journées nationales.

## OCEANIE

#### AUSTRALIE

On parle de plus en plus de l'arrivée de F2CW dans ce pays.

#### MARIANNES

JH6RTO sera AHOAV depuis SAI-PAN du 3 au 6 novembre.

## EUROPE

#### KYRGHYZSTAN

Définition des indicatifs :

EX9 : les clubs,

EX5-6-7-8 : les radioamateurs,

EX1-2-3-4 : pour les indicatifs spéciaux

#### SUEDE (SM)

La station club SK3BG est autorisée à utiliser l'indicatif 8S3BG pour le 50<sup>ème</sup> anniversaire de la naissance du club. QSL de préférence par le bureau ou via SM3CER box 54 S-863 22 Sundbruk Suède.



### ILE DE MAN (GD)

GD4UOL sera actif du 17 au 30 novembre en télégraphie et surtout sur 10 et 1,8 MHz. Le 1<sup>er</sup> décembre il sera GT3FLH. On ne connaît pas les motifs de cet indicatif spécial.

### ECOSSE (GM)

La station GB5SI sera aux îles Shetlands jusqu'au 7 novembre. Chasseurs de IOTA à vos TX.

### CORSE (TK)

Le célèbre Bavarian Contest Club (Allemand) sera actif avec l'indicatif TK2C pour le CQ WW.

### HOLLANDE (PA)

L'indicatif PA6PQO sera utilisé le 10 décembre par PA3GLH/GBK/DGH et PA2THD pour l'anniversaire du Reale Marina Olandese.

Jusqu'au 6 décembre Sao Tomé : S92P via F6KEQ.

Jusqu'au 31/12 : Utilisation de l'indicatif spécial 4U5OUN, station spéciale HA100, 8S3BG,

## Les Managers

3D2SN ..... via ... SM5BQG  
 3V8AS ..... via ... IK5GQM  
 5NO/OK1MU .. via ... OK1DCH  
 8P9HR ..... via ..... K4BAI  
 8P9HU ..... via ..... K3KG  
 8P9HT ..... via ..... K4BAI  
 8P9Z ..... via ..... K4BAI  
 9A5CW ..... via ..... KC7V  
 9M6TG ..... via ..... F6AUS  
 9M6TG ..... via ..... F1LGG  
 9Q2L ..... via ... PA3DZN  
 9R1A ..... via ... PA3DZN  
 BY7KQ ..... via ..... BG2JA



V47NS ..... via ..... W9NSZ  
 V85HG ..... via ..... JH7FQK  
 VK4ALF/9 ..... via ..... AA6BB  
 VK9XRS ..... via ..... ND3A  
 VU7GW ..... via ..... DL4MF  
 WH2M ..... via ... JA7FWR  
 WP4U ..... via ..... N2YZA  
 X58COL ..... via ..... XE1BEF  
 YBOASI ..... via ... WA4FVT  
 ZC4EE ..... via ..... G4OOE  
 ZF2DX ..... via ..... K1KNQ  
 ZK1UDS ..... via ... WB6UDS  
 ZK1VAW ..... via ... N6VAW  
 ZX2A ..... via ..... PT2BW  
 XT2MG ..... via ..... F5RLE  
 XT2DM ..... via ..... F5RLE

Les paramètres provisoires de l'orbite géostationnaire calculés à l'injonction du troisième étage sont les suivants :

Périgée : 485,1 km pour 485,7 visés à +/- 3 km

Apogée : 35,918 km pour 36,071 visés +/- 160 km

inclinaison : 4,19° pour 4,20 visés +/- 0,06°

Il restait 37 satellites à lancer à fin octobre.

J28JC bp 1076 Djibouti

SPOTPAX QTC magazine bp 18  
 82-312 ELBLAG POLOGNE

\* ne mettre que des IRC, pas de dollars US.



### POLOGNE (SP)

L'indicatif SPOTPAX sera utilisé pour le 75<sup>e</sup> anniversaire de la première liaison entre la station polonaise TPAX et NOPM.

## Prévisions d'activité

Jusqu'au 3 décembre : Maldivez 8Q7VJ/WD avec G4ZVJ et RWD.

Jusqu'au 8/12. Activité en ZL7

23 au 31 décembre Népal : 9N1CT - NQ via JA2NGC.

4 au 14 décembre Sao Tomé : S92AD via YT1AD.

C56WW ..... via ..... GOUCT  
 CN8TM ..... via ..... JR2ITB  
 CQ9M ..... via ..... G3PFS  
 CT3BX ..... via ... HB9CRV  
 FK5DX ..... via ..... FK8GM  
 FOOSUV ..... via ..... F5KFE  
 FY5FY ..... via ..... F5EZV  
 FY5FJ ..... via ... IK2HTW  
 GM4DMZ ..... via .. GW3WOJ  
 IR4T ..... via ..... I4JMY  
 IR5T ..... via ..... IK5SRF  
 IYOGM ..... via ..... IK0XCB  
 JT1Z ..... via ..... K6VNX  
 KC6JZ ..... via ... JA7FWR  
 KHOAM ..... via ... \*JE1CKA  
 KHOBA ..... via ... \*JE1CKA  
 OHOMM VIA OH2MM  
 P4OE ..... via ..... CT1AHU  
 SPOTAPX ..... via ... SP2FAP  
 SU3AM ..... via ..... DL5ZBV  
 TK2C ..... via ..... DF7RX  
 V47KP ..... via ..... K2SB

## Espace

Dans la nuit du 18 au 19 octobre a été lancé le satellite ASTRA 1E dont la direction a été confiée au lanceur européen ARIANE 42L par la société Européenne des satellites située au Luxembourg.

## Merci à :

DJ9ZB, PS7AB, YO4DCF,

F1MIJ, F2YT,  
 F3PJ, F5DTK,  
 F5PAU, F6AUS,  
 F6FNU, F6OE,



CQ DL, Radio  
 Revista, Nouvelles DX, DX NS,

pour leurs informations.





# SSTV & FAX

VOS PLUS BELLES RÉCEPTIONS EN SSTV OU EN FAX MÉRITENT D'ÊTRE PARTAGÉES ! ENVOYEZ VOS IMAGES SUR DISQUETTE (SI FORMAT PC) OU, DIRECTEMENT, DES PHOTOS EN COULEUR À LA RÉDACTION DE *MEGAHERTZ magazine* (AVEC VOS NOM, PRÉNOM ET INDICATIF SUR L'ÉTIQUETTE DE LA DISQUETTE). ELLES SERONT PUBLIÉES DANS CES PAGES.

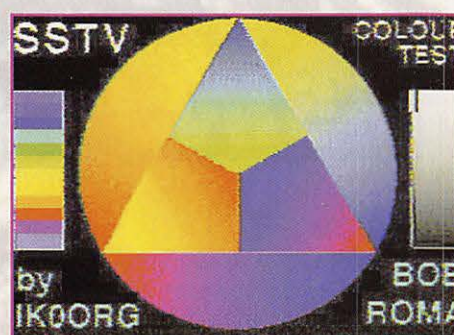


Photos 1 et 2 par Philippe GAUTRON, F11040

Photo 3 par le SWL Georges (83)



Photos 4 à 6 par Yves ROUCAYROL, FM5GM



Photos 7 à 9 par Frédéric MERLE, F8KDX RC GES

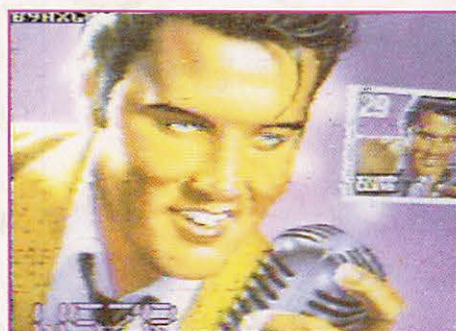


Photo 10 par HB9AXG

Photo 11 par Constant ORTH, FE3255

SVP, N'ENVOYEZ PAS VOS PROPRES IMAGES (CELLES QUE VOUS ÉMETTEZ) MAIS BIEN CELLES QUE VOUS AVEZ REÇUES. MERCI !



# PORTATIF VHF/UHF FT-51R

## YAESU

## PORTATIF VHF/UHF

# FT-51R



- ◆ Émetteur/récepteur portable FM bi-bande 144-146 MHz + 430-440 MHz.
- ◆ Sortie 20 mW à 5 W. Pas de 5/10/12,5/15/20/25 & 50 kHz. Shift répéteur programmable.
- ◆ Double microprocesseur pour un fonctionnement simple et des possibilités étendues.
- ◆ Affichage de messages aide-utilisateur.
- ◆ Analyseur de spectre en modes VFO et mémoires.
- ◆ Full duplex avec écoute simultanée de deux fréquences.
- ◆ CTCSS et DTMF incorporés. Identificateur des correspondants.
- ◆ Emission de 10 messages et réception de 9 messages de 12 caractères avec affichage et répétition en CW.
- ◆ 2 VFO indépendants avec 60 mémoires par bande et identification par 8 caractères alphanumériques.
- ◆ Afficheur LCD des 2 fréquences avec double S-mètre + messages/analyseur.
- ◆ Economiseur de batteries.
- ◆ Recopie de données entre deux FT-51R.
- ◆ Dimensions : 57 x 123 x 26,5 mm (FNB-31). Poids : 330 g (FNB-31 + YHA-55).

◇ Option micro télécommande avec afficheur.



**GENERAL ELECTRONIQUE SERVICES**  
RUE DE L'INDUSTRIE  
Zone Industrielle - B.P. 46  
77542 SAVIGNY-LE-TEMPLE Cdx  
Tél. : (1) 64.41.78.88  
Télécopie : (1) 60.63.24.85

**Nouveau : Les promos du mois sur 3617 GES**

**G.E.S. - MAGASIN DE PARIS :** 212, AVENUE DAUMESNIL - 75012 PARIS  
TEL. : (1) 43.41.23.15 - FAX : (1) 43.45.40.04

**G.E.S. OUEST :** 1, rue du Coin, 49300 Cholet, tél. : 41.75.91.37  
**G.E.S. LYON :** 5, place Edgar Quinet, 69006 Lyon, tél. : 78.52.57.46  
**G.E.S. COTE D'AZUR :** 454, rue Jean Monet - B.P. 87 - 06212 Mandelieu Cdx, tél. : 93.49.35.00  
**G.E.S. MIDI :** 126-128, avenue de la Timone, 13010 Marseille, tél. : 91.80.36.16  
**G.E.S. NORD :** 9, rue de l'Alouette, 62690 Estrée-Cauchy, tél. : 21.48.09.30 & 21.22.05.82  
**G.E.S. PYRENEES :** 5, place Philippe Olombel, 81200 Mazamet, tél. : 63.61.31.41  
**G.E.S. CENTRE :** Rue Raymond Boisdé, Val d'Auron, 18000 Bourges, tél. : 48.67.99.98

Prix revendeurs et exportation. Garantie et service après-vente assurés par nos soins. Vente directe ou par correspondance aux particuliers et aux revendeurs. Nos prix peuvent varier sans préavis en fonction des cours monétaires internationaux. Les spécifications techniques peuvent être modifiées sans préavis des constructeurs.

- ◆ Émetteur/récepteur mobile FM bi-bande 144-146 MHz + 430-440 MHz
- ◆ Sortie VHF : 5/10/50 W ; UHF : 5/10/35 W. Pas de 5/10/12,5/15/20/25 & 50 kHz.
- ◆ Exclusif ! FS-10 Smart-Controller™ : Micro regroupant toutes les commandes et fonctions. Système de menu avec 53 commandes regroupées en 13 catégories.
- ◆ Connecteur séparé pour Packet 1200 et 9600 bauds.
- ◆ Shift répéteur programmable.
- ◆ Identificateur des correspondants.
- ◆ Emission de 10 messages et réception de 9 messages de 8 caractères avec affichage et répétition en CW.
- ◆ 110 mémoires en 2 x 5 banques + 5 mémoires spéciales par bande et identification par 6 caractères alphanumériques.
- ◆ Full duplex avec écoute simultanée de deux fréquences.
- ◆ Afficheur LCD des 2 fréquences avec double S-mètre + messages/analyseur. Eclairage et contraste ajustables.
- ◆ Analyseur de spectre en modes VFO et mémoires.
- ◆ Affichage tension batterie et fonction arrêt automatique.
- ◆ Reset séparé VHF/UHF.
- ◆ Dimensions : 140 x 40 x 160 mm. Poids : 1,1 kg
- ◇ Options : CTCSS. Déport face avant. Déport micro avec micro traditionnel supplémentaire. Micro DTMF simplifié MH-39-A6J. Interface de commande par ordinateur. Recopie de données entre deux FT-8500.



MRT-1095-1

# FT-8500 MOBILE VHF/UHF YAESU



# JST-145 / JST-245

## TX HF / HF + 50 MHz



NIRT-1095-2

L'émetteur/récepteur JST-145/245 (HF/HF + 50 MHz) possède des performances à l'émission remarquablement améliorées grâce à l'emploi d'un **amplificateur à MOSFET** de puissance à faible distorsion et excellente linéarité avec ventilation, dont la qualité a déjà été démontrée avec l'amplificateur linéaire JRL-2000F.

Le JST-145/245 est compact (350 x 130 x 305 mm), incluant une **alimentation secteur à découpage** ainsi qu'un coupleur automatique d'antenne avec mémorisation autorisant des changements rapides de fréquence (en option pour le JST-145).

Cette nouvelle série JST possède d'autres fonctions comme l'accord variable atténuant les signaux non désirés et augmentant la sélectivité, la **sélection parmi 3 antennes** avec mémorisation de bande et fréquence, le **double filtre IF à découpage**, la largeur de bande passante variable (en option pour le JST-145) et le filtre notch à poursuite de fréquence.

Sa conception lui assure de hautes performances. La face avant possède un grand afficheur LCD en

couleur, de lecture aisée, incluant un galvanomètre digital à haute résolution, et une disposition ergonomique des commandes et interrupteurs vous procure le confort lors de vos QSO.

Le JST-245 couvre toutes les bandes décimétriques ainsi que la bande 50 MHz et fonctionne en modes SSB, CW, AM, AFSK et FM.

La stabilité de fréquence est assurée par un oscillateur unique à quartz et un synthétiseur digital direct (DDS).

**Plus...**  
200 mémoires multi-fonctions. VFO avec égali-

sateur. Générateur électronique pour CW en full break-in. Squelch tous modes. VOX. Compresseur de modulation. Large gamme dynamique en réception de 106 dB. Sélectivité pointue grâce à la flexibilité des combinaisons de filtres. **Interface RS-232 incorporée** pour commande par ordinateur.

Alimentation 220 Vac. Dimensions : 350 x 130 x 305 mm. Poids : 12 kg.

*En option* : amplificateur linéaire transistorisé JRL-2000F ; coupleur automatique d'antenne externe NFG-230.



### NRD-535

Récepteur décimétrique de 100 kHz à 30 MHz de qualité professionnelle. Pas de 1 Hz. Synthétiseur direct digital (DDS). Dynamique 106 dB. Modes AM/FM/SSB/CW/RTTY/FSK. Filtrage PBS, notch, noise blanker. Squelch tous modes. 200 mémoires. Scanning multi-fonctions. Horloge. Interface RS-232. Alimentation 220 Vac et 13,8 Vdc. Dimensions : 330 x 130 x 287 mm. Poids : 9 kg.



**GENERALE  
ELECTRONIQUE  
SERVICES**  
RUE DE L'INDUSTRIE  
Zone Industrielle - B.P. 46  
77542 SAVIGNY-LE-TEMPLE Cdx  
Tél. : (1) 64.41.78.88  
Télécopie : (1) 60.63.24.85

**Nouveau : Les promos du mois sur 3617 GES**

**G.E.S. - MAGASIN DE PARIS** : 212, AVENUE DAUMESNIL - 75012 PARIS  
TEL. : (1) 43.41.23.15 - FAX : (1) 43.45.40.04

**G.E.S. OUEST** : 1, rue du Coin, 49300 Cholet, tél. : 41.75.91.37

**G.E.S. LYON** : 5, place Edgar Quinet, 69006 Lyon, tél. : 78.52.57.46

**G.E.S. COTE D'AZUR** : 454, rue Jean Monet - B.P. 87 - 06212 Mandelieu Cdx, tél. : 93.49.35.00

**G.E.S. MIDI** : 126-128, avenue de la Timone, 13010 Marseille, tél. : 91.80.36.16

**G.E.S. NORD** : 9, rue de l'Alouette, 62690 Estrée-Cauchy, tél. : 21.48.09.30 & 21.22.05.82

**G.E.S. PYRENEES** : 5, place Philippe Olombel, 81200 Mazamet, tél. : 63.61.31.41

**G.E.S. CENTRE** : Rue Raymond Boisdé, Val d'Auron, 18000 Bourges, tél. : 48.67.99.98

Prix revendeurs et exportation. Garantie et service après-vente assurés par nos soins. Vente directe ou par correspondance aux particuliers et aux revendeurs. Nos prix peuvent varier sans préavis en fonction des cours monétaires internationaux. Les spécifications techniques peuvent être modifiées sans préavis des constructeurs.