

# Funkschau

Vereinigt mit dem Radio-Magazin

MIT FERNSEH-TECHNIK, SCHALLPLATTE UND TONBAND

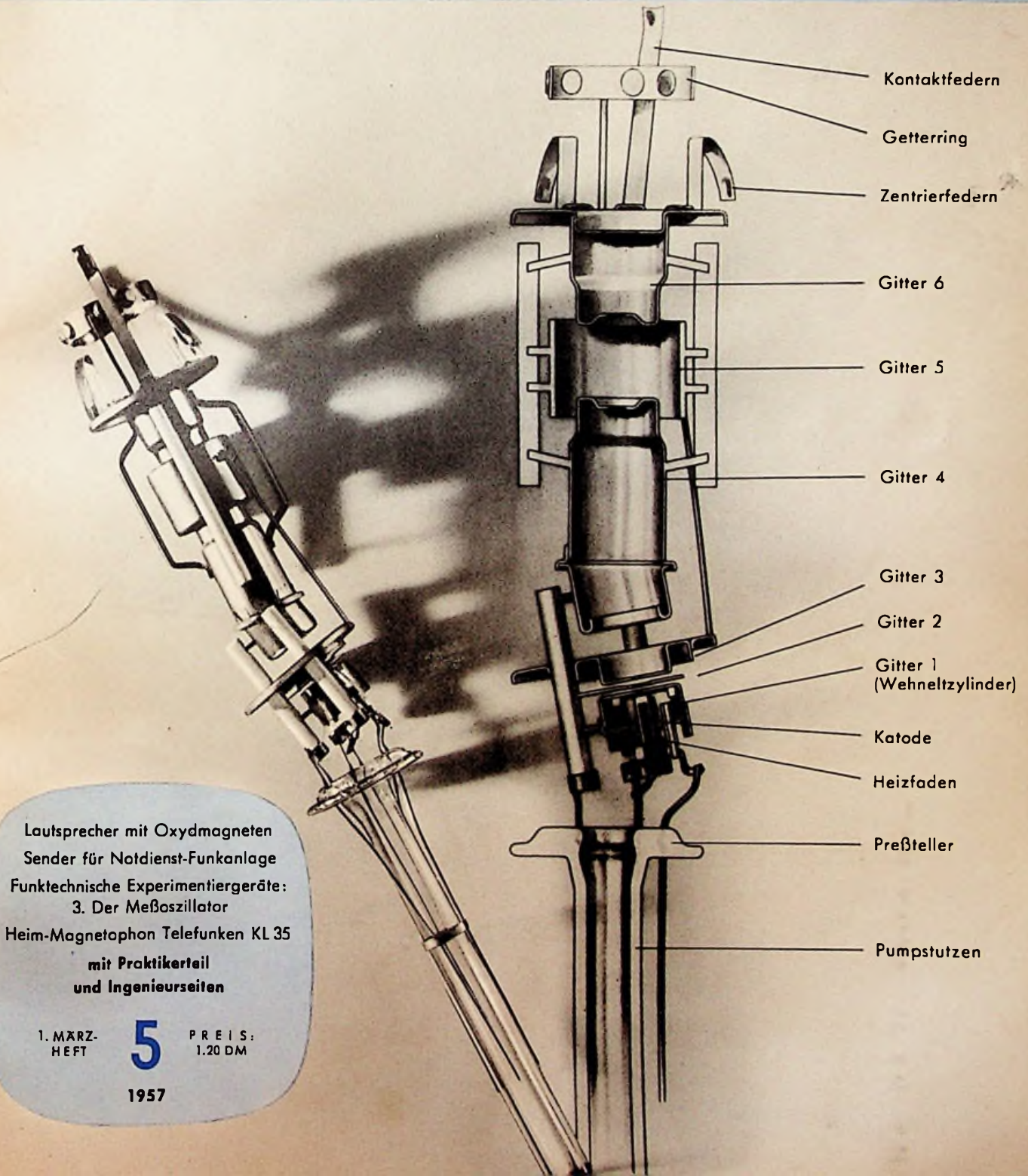

Lautsprecher mit Oxydmagneten  
Sender für Notdienst-Funkanlage  
Funktechnische Experimentiergeräte:  
3. Der Meßoszillator  
Heim-Magnetophon Telefunken KL 35  
mit Praktikerteil  
und Ingenieurseiten

1. MÄRZ-  
HEFT

5

PREIS:  
1.20 DM

1957



# HEWLETT-PACKARD COMPANY

## Neue -Geräte

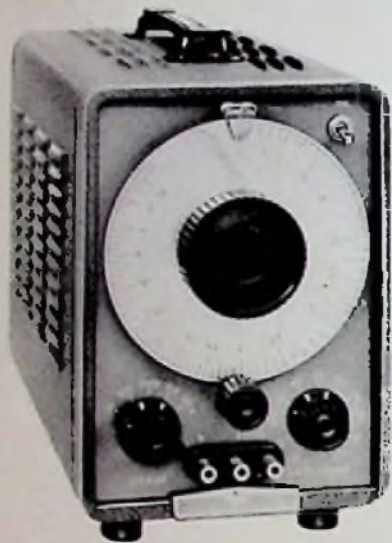

Modell 202 C

### Vielzweck-Niederfrequenz-Meßsender mit einem Frequenzbereich von 1 Hz bis 100 kHz

Das Modell 202 C stellt einen neuen Vielzweck-NF-Meßsender dar, der unverzerrte Schwingungen von Messungen im Infraschall-Tonfrequenz und Ultraschallbereich für Laboratorien, Prüffeld oder Produktion liefert.

Der von der Hewlett-Packard Company in Palo Alto, Californien, hergestellte neue Meßsender 202 C liefert die hohe Ausgangsleistung von 160 mW an einem angepaßten transformatorgekoppelten Gegentaktausgang. Die Frequenzen von 1 Hz bis 100 kHz sind in 5 Bereichen einstellbar. Die Genauigkeit beträgt  $\pm 2\%$  unter normalen Betriebsbedingungen. Der Ausgang ist entweder 160 mW oder 10 V an 600  $\Omega$  oder 20 V an offenen Klemmen. Die Symmetrie des Ausgangs ist besser 0,1% bei niedrigen Frequenzen und etwa 1% bei 100 kHz. Der Klirrfaktor ist über 5 Hz kleiner als 0,5% und unabhängig von der Impedanz der Belastung. Die Einschwingzeit ist kleiner als 5 sec bei 1 Hz.

Preis: § 300.- ab Werk USA



Modell X 532 A

### Direkt anzeigender Frequenzmesser für das X-Band

Der erste einer neuen Serie von direkt anzeigenden Hohlleiter-Frequenzmessern mit weitem Meßbereich.

Das neue Meßgerät, der X 532 A-Frequenzmesser, arbeitet im X-Band und erlaubt im gesamten X-Band von 8,2 bis 12,4 kHz direkt ablesbare Messungen. Die Genauigkeit beträgt 0,8%, die Wiedereinstellgenauigkeit 0,01%.

Preis: § 125.- ab Werk USA

Nähere Daten obiger und anderer Geräte stehen auf Anfrage zur Verfügung - Zuverlässige Lieferzeiten - Kundendienst in München

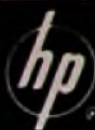

**ALLEINVERTRIEB: SCHNEIDER, HENLEY & CO. G. M. B. H.**  
München 59 · Groß-Nabas-Straße 11 · Telefon: 46277 · Telegramm: Elektradimex



# KURZ UND ULTRAKURZ

Erste Produktionszahl aus Rußland. 1956 wurden in der Sowjetunion nach erstmalig vorliegenden Zahlen aus offizieller russischer Quelle 4,3 Millionen Rundfunk- und Fernsehempfänger produziert. Das sind 106 % der Jahresfertigung von 1955. Zum Vergleich: 1956 lag die Produktion von Rundfunk- und Fernsehempfängern zusammen in den USA bei 20 Millionen Einheiten und in der Bundesrepublik bei 4,4 Millionen Einheiten.

Die Preissenkung für Fernsehempfänger in Österreich entsprach noch nicht den Erwartungen. Der handelsübliche 43-cm-Tischempfänger wurde von durchschnittlich 7800 auf 7100 öst. Schillinge (= 1150 DM) ermäßigt; eine Rundfunk-, Fernseh-, Phono-Kombination mit 43-cm-Bildschirm kostet jetzt etwa 11 000 öst. Schillinge (= rd. 1800 DM).

Starke Preisunterschiede in Japan. Wie Verkaufsleiter W. Wendt (Paul Metz Apparatefabrik, Fürth) von seiner Weltreise berichtete, besteht in Japan ein erheblich größerer Preisunterschied zwischen Rundfunkgeräten und Fernsehempfängern als anderswo. Ein einfacher Reiseempfänger kostet nach deutschem Geld rd. 40 DM - der 43-cm-Fernsehempfänger aber rd. 1800 DM.

Die Durchschnittspreise für Fernsehempfänger in den USA sinken weiter. Am 1. Januar 1955 wurde ein solcher von 338 Dollar errechnet, er ging über 309 Dollar (1. 1. 1956) auf 281 Dollar am 1. 12. 1956 zurück. Wie die Fachzeitschrift MART vorher sagt, werden 1957 folgende Umsätze erwartet (in Klammern jeweils die Umsätze 1956) in Millionen Stück: Fernsehempfänger 7,8 (7,4); Rundfunkempfänger 13,15 (11,0); Plattenspieler 4,2 (4,15); Schallplatten 268 (265); Tonbandgeräte 0,5 (0,475).

Transceiver mit acht Transistoren. Ein kleiner, nur 3,8 kg schwerer Sender/Empfänger (Transceiver) für den 2...4- bzw. 4...8-MHz-Bereich von Avco (USA) enthält für den Empfänger und den Modulator sieben Transistoren und für den 3-Watt-Sender selbst zwei Röhren und einen Transistor. Ein aufladbarer Sammler erlaubt zehnstündigen Betrieb (abwechselnd 5 Minuten senden und 15 Minuten hören).

Ultraschall in der Untergrundbahn. Eine New Yorker Untergrundbahnlinie verwendet einen Ultraschallgeber, mit dem die Schienen und Weichen regelmäßig von einem Wagen aus überwacht werden. Als Sichtgerät dient ein 30-cm-Fernseh-Monitor, auf dessen Bildschirm Fehler und Brüche leicht erkannt werden können. Während der ersten 12 Tage des Betriebes dieser Anlage wurden 39 Materialfehler bzw. schwache Stellen des Schienennetzes aufgespürt gegenüber 87 während eines ganzen Jahres, als mehr als 250 Streckenwärter die Schienenstränge abließen.

Wie aus einer Untersuchung der amerikanischen Fabrikantenvereinigung RETMA hervorgeht, wurden 1956 in den USA ungefähr 2,15 Millionen Quadratmeter gedruckte Schaltungen hergestellt. Hauptverbraucher waren die Fernsehgeräte-Fabriken. \* In Görllitz und Sonneberg (Thüringen) sind zwei neue UKW-Rundfunksender in Betrieb genommen worden. \* Die Internationale Verwertungsgemeinschaft der Erfinder und Fabrikanten e. V., Kiel-Wik, hat ihre Tätigkeit aufgenommen. \* Eine Umfrage der Fernstraßen-Verkehrsgenossenschaft Nord (Hamburg und Schleswig-Holstein) ergab, daß mehr als die Hälfte aller Fernlastzüge mit Autoempfängern ausgerüstet ist. Die Hälfte davon ist älter als 12 Monate, und etwa 50 % aller Empfänger enthalten einen UKW-Teil. \* Für Polarflüge der SAS nach Tokio wird als Navigationsmittel der Bendix-Polar Path Gyro Kompaß benutzt, der sich mit der geographischen statt mit der magnetischen Achse der Erde dreht. \* Das englische Versorgungsministerium plant den Bau einer Funkverbindungsline zwischen Großbritannien und Malta (mit Weiterführung nach Cypern und dem Mittleren Osten) unter Ausnutzung der ionosphärischen Vorwärtstreuung (Scatter) \* Ende 1957 erwartet man in Schweden eine Zahl von 100 000 Fernsehteilnehmern. \* Der neue Fernseh-Kleinsonder in Breslau übernimmt seine live-Programme als Ballerfang aus Prag, weil noch keine Richtfunkstrecke zum Fernsehsenderzentrum Warschau besteht. \* Zwischen 1952 und Ende 1956 erhielt die elektrotechnische Industrie der Bundesrepublik vom Bundeswirtschaftsministerium die Genehmigung zur Kapitalanlage von 145,7 Millionen DM im Ausland. \* Japan wird gegenwärtig von 63 meist schwächeren Rundfunksendern versorgt. Die erste Genehmigung für einen Farbfernsehsender wurde der staatlichen Rundfunkgesellschaft HHK erteilt. \* Das Kreuzeck bei Garmisch-Partenkirchen soll in einiger Zeit eine aktive Fernsehbumlonkantenne und der Rauschberg bei Ruhpolding einen Fernsehumschalter erhalten. \* Einschlägige Kreise haben den Bundesfinanzminister um Zollfreiheit für besprochene Tonbänder bzw. -drähte und plattenförmige Magnettonträger gebeten, die im internationalen Geschäftsverkehr zunehmend an Stelle von Briefen und Ferngesprächen treten. \* Die Schleuse bei Lauffen am Neckar war kürzlich Versuchsfeld für eine „industrielle“ Fernsehanlage und ein Flußüberwachungs-Radar. \* Jetzt arbeiten bereits 150 amerikanische Rundfunksender mit automatischen Programm-Maschinen, die ein 18stündiges Tonrundfunkprogramm, bestehend aus Schallplatten-, Band- und Network-Übertragungen sowie Worteinblendungen selbsttätig steuern.

## Rundfunk- und Fernsehteilnehmer am 1. Februar 1957

	A) Rundfunkteilnehmer	B) Fernsehteilnehmer
Bundesrepublik	13 114 748 (+ 100 205)	720 114 (+ 68 080)
Westberlin	800 281 (+ 3 497)	32 891 (+ 3 188)
zusammen	13 915 030 (+ 103 702)	753 105 (+ 71 268)

**Unser Titelbild:** Das Strahlerzeugungssystem der neuen Valvo-Bildröhren AW 43-88 und AW 53-88 mit elektrostatischer Fokussierung für 90°-Ablenkwinkel. Die Schnittzeichnung rechts im Bild läßt Aufbau und Einzelheiten des Systems erkennen.

**SIEMENS**  
ELEKTRO  
AKUSTIK

Wir stellen Ihnen heute vor:



## Siemens- 15-W-Verstärker 6 S Ela 2426

Schnell auswechselbarer Verstärker mit geringem Platzbedarf für Einbau in PKW, Polizei- und Feuerwehrwagen, Straßenbahnen und Omnibusse. Leichte Montage, schüttelfest, eingebauter Dynamikbegrenzer.

Eingang: 200 Ω  
Ausgang: 3 / 6 / 12 Ω  
Röhren: 2 x EAF 42, 2 x EL 84  
Frequenzbereich: 300 bis 10000 Hz  
Anschlußspannungen: 6 / 12 / 24 V<sub>~</sub> aus Batterie,  
300 V<sub>~</sub> aus Umformer oder Wechselrichter  
Abmessungen: 280 x 76 x 136 mm  
Gewicht: 4 kg  
Zubehör: Anschlußrahmen 6 Ela rm 1a  
Abmessungen: 280 x 131 x 24 mm  
Gewicht: 2 kg

Siemens-Geräte sind:  
sorgfältig verdrahtet · gewissenhaft geprüft  
robust im Aufbau · von gleichmäßiger Güte

SIEMENS & HALSKE AKTIENGESELLSCHAFT



## Krafffahrer, erinnerst Du Dich noch...

... an die ersten Autoempfänger? Im Frühjahr 1932, vor genau 25 Jahren, brachte Blaupunkt ein solches Gerät für den deutschen Markt heraus. Es wurde teils mißtrauisch betrachtet, weil man es für „verkehrsgefährdend“ hielt, teils galt es als Sensation. Die Personenwagen waren damals noch recht hochbeinige Vehikel mit breiten Trittbrettern, und die damaligen Empfänger muten uns heute geradezu riesenhaft an. Dazu kamen der Bedienungsteil an der Steuersäule (Bild 1) und ein irgendwo angebrachter Lautsprecher. Eine solche „Anlage“, deren Empfangsteil noch mit den alten Glasröhren bestückt war, würde bestimmt in keinem heutigen Wagenmodell oder gar in einem Rollermobil Platz finden.

Damals lasen die staunenden Radiopraktiker in der FUNKSCHAU, daß man beim Autoradio mit „unsichtbaren“ Antennen auskommt. Das stimmte aufs Wort, denn die Antennenlitzen wurden zickzackförmig unter die Wagen-Trittbretter genagelt oder man nähte sie bei Kabinletts in das Verdeck ein. Diese Verdeckantennen brachten natürlich besseren Empfang, weil sie verhältnismäßig hoch lagen, aber es soll vorgekommen sein, daß man bei schönstem Sonnenschein und drückender Hitze das Verdeck schließen mußte, weil die eingenahte Antenne im aufgeklappten Zustand zu wenig Empfangsspannung herbeibrachte. Ein Sonderproblem bildete die Entstörung. Sie erforderte in jenen Jahren noch erheblichen Aufwand, und sie ließ sich trotzdem oft nicht zufriedenstellend durchführen.



Bild 1.  
Autoemp-  
fänger aus  
dem Jahre  
1932  
(Blaupunkt)

Als die Stahlröhren aufkamen, wurden die Geräte Maße kleiner, der Stromverbrauch nahm ab, der Lautsprecher wanderte in das Armaturenbrett und man verbesserte die Empfangsleistung und den Bedienungskomfort. Während man anfangs mit dem Empfang der Mittel- und Langwellensender zufrieden war, ging man bald auch auf Kurzwellenempfang über. Gerade bei langen Nachtfahrten erwies sich das als angenehm, wenn in den ersten Morgenstunden die deutschen Sender längst Schluß gemacht hatten. Dann hielten die Übersee-KW-Stationen das Interesse des Autofahrers wach. Blaupunkt brachte Frequenzwandler heraus, sogenannte „Konverter“, die zwischen Antenneneingang und Antenne zu schalten waren und die nach dem Doppelsuper-Prinzip den auf Mittelwelle eingestellten Autoempfänger als Zi-Verstärker arbeiten ließen. Ein solcher Konverter enthält außer den Bereichstasten keine Abstimmenelemente; die Stationswahl erfolgte am eigentlichen Empfänger. Seit einigen Jahren ist nun auch der UKW-Bereich im Autosuper hinzugekommen, der vornehmlich im Störnebel der Großstadt einen genüßreichen Empfang ermöglicht.

Höchsten Bedienungskomfort bietet der Blaupunkt-Selectomat-Stationsfinder. Rein äußerlich hat sich hier in einem Punkt der Entwicklungskreislauf wieder geschlossen. Genau wie früher (Bild 1) geschieht die Stationseinstellung bei dieser Ausführung von der Steuersäule aus (Pfeil in Bild 2). Sie erfolgt allerdings vollautomatisch mit einem einfachen Hebel, und zwar auf elektromagnetischem Weg. Der Fahrer betätigt diesen Hebel, und das Gerät stellt sich von selbst auf einen genügend kräftigen Sender ein.

Viele Autofahrer sehen im eingebauten Empfänger ein selbstverständliches Wagenzubehör, und zahlreiche Automobilfabriken bauen die Empfänger gleich serienmäßig ein. Neuerdings beginnt man, die Geräte mit gedruckten Schaltungen auszurüsten, die zu einer weiteren Erhöhung der Betriebssicherheit beitragen. Transistor-Autoradios werden in naher Zukunft zur Verfügung stehen und die Gehäusemaße noch mehr zusammenschrumpfen lassen. Wie werden die Empfänger nach weiteren 25 Jahren aussehen? KÜ.

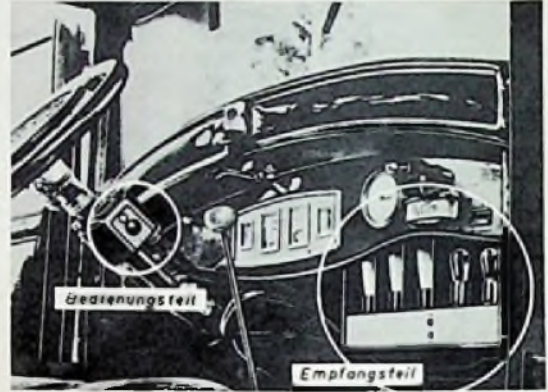

Bild 2.  
Blaupunkt-  
Autoradio  
„Köln“ mit  
automati-  
schem Selecto-  
mat-Stations-  
finder und  
Fernbedie-  
nungsteil  
(Pfeil) an  
der Lenksäule

**WIMA**  
**Tropydur**  
**KONDENSATOREN**

werden nach modernsten Fertigungsverfahren hergestellt, die vor allem jene überraschend guten elektrischen Eigenschaften zur Folge haben, die sonst nur bei Kondensatoren mit höheren Gesteungskosten erreicht werden.

**WIMA-Tropydur-Kondensatoren** sind ein modernes Bauelement für Radio- und Fernsehgeräte.

**WILHELM WESTERMANN**  
SPEZIALFABRIK FÜR KONDENSATOREN  
Mannheim - Neckarau, Wattstr. 6-8

**PIEZO-ELEKTRISCHE  
MIKROFONE  
TONABNEHMER  
LEISESPRECHER**

**DYNAMISCHE  
MIKROFONE**

**HOCHWERTIG  
FORMSCHÖN  
KLANGREIN  
PREISWÜRDIG**

**F & H SCHUMANN**  
PIEZO-ELEKTRISCHE GERÄTE GMBH  
HINSBECK / RHLD.



# Briefe an die FUNKSCHAU-Redaktion

## Deutsche Rundfunktechniker in Westaustralien

... Ihre Hefte habe ich alle erhalten, und nicht nur ich, sondern auch einige meiner australischen Freunde, wirklich gute Techniker, freuen sich schon immer auf die neue Ausgabe. Sie können zwar kein Deutsch lesen, sind aber von den Schaltbildern so begeistert, daß es viel Spaß macht, ihnen zuzusehen, wie sie sich die Wirkungsweise „erarbeiten“.

In Europa ist – das weiß ich aus eigener Erfahrung – die Meinung weit verbreitet, daß man in Australien so ziemlich mit allem „hinten dran“ ist. Nun, ich schrieb Ihnen ja schon selbst, daß Australien auf vielen Gebieten hinter dem Kontinent zurück ist; das stimmt selbstverständlich, doch muß man berücksichtigen, daß besonders Westaustralien fast alle technischen Artikel einführen muß. Wenn aber ein nicht gerade guter Techniker aus Europa kommt und hier in Australien glaubt, nunmehr sofort ein Spezialist zu sein und über allem zu stehen, dann hat er sich getäuscht. Sicher gibt es hier nicht viele gute Rundfunktechniker (aber ich glaube, auch in Deutschland muß man sie suchen), aber diejenigen, die wissen, was ihnen fehlt und deshalb immer weiter lernen, sind hier sehr gut bekannt. Gerade in der letzten Zeit habe ich wiederholt die Feststellung machen müssen, daß verschiedene soeben angekommene „Fernseh-Techniker“ bei unserer Firma versprachen, um eingestellt zu werden. Sie gaben groß an, bis sie nach der Wirkungsweise eines Multivibrators oder nach der Erklärung eines Televisions-Schaltbildes gefragt wurden. Dann konnte man lange Gesichter sehen.

Sicher, noch ist Fernsehen in Westaustralien nicht akut, aber auch für die Radioreparaturen braucht man Leute, die sich auch geistig ein bißchen anstrengen. Vergessen Sie bitte nicht, daß hier eine Arbeitsstunde dreimal so viel kostet wie in Deutschland. Ein Kunde hat hier für eine Arbeitsstunde 1 A £ zu zahlen<sup>1)</sup>. Und die Kunden sehen auf die Rechnung!

E. Kl., South-Perth/Australian

<sup>1)</sup> Wir nannten in der FUNKSCHAU 1956, Heft 19, Seite 819, fälschlicherweise einen Umrechnungskurs von 12 DM für 1 austral. Pfund (A £). Er liegt tatsächlich nur bei ungefähr DM 9,40 für 1 A £.

## Der Franzis-Verlag teilt mit

1. Die zweite Abonnenten-Werbeaktion, die bisher über Erwartungen gute Erfolge brachte, wurde von uns auf vielfachen Wunsch unermüdet längerer Werber bis zum 30. Mai dieses Jahres verlängert. Es lohnt sich, an dieser Werbeaktion teilzunehmen; jeder Werber erhält für einen gewonnenen Abonnenten die kürzlich erschienene Kristallioden- und Transistoren-Taschen-Tabelle (Preis 4,90 DM), für zwei Abonnenten außer dieser Taschen-Tabelle das Buch „Die elektrischen Grundlagen der Radiotechnik“ von Ingenieur K. Leucht (Preis 5,60 DM) und für drei Abonnenten das neue Buch des FUNKSCHAU-Redakteurs Ingenieur Otto Limann „Fernsehtechnik ohne Ballast“ (Preis 14,80 DM). Außerdem winken den erfolgreichsten Werbern wertvolle Prämien, als Haupt-Prämie eine Reise zur großen Deutschen Funk-, Fernseh- und Phono-Ausstellung im August dieses Jahres in Frankfurt am Main. Werbematerial steht unseren Lesern auf Anforderung gern zur Verfügung.

2. Sammelmappen für die FUNKSCHAU sind z. Z. ausverkauft, befinden sich aber in Neuanfertigung; sie dürften im März/April wieder lieferbar sein. Auf vielfachen Wunsch lassen wir die Sammelmappen nicht mehr für 24 Hefte (also für ein volles Jahr), sondern nur für 12 Hefte (für ein halbes Jahr) herstellen. Sie bleiben dann handlicher, sind im gefüllten Zustand leichter und in der Benutzung angenehmer. Da man doch meist nur die Hefte der letzten Monate nachzuschlagen wünscht, ist es ausreichend, wenn die Mappen 12 Nummern aufnehmen. Die Sammelmappen werden in Zukunft mit einem strapazierfähigen Ganzleinen-Überzug geliefert, d. h. die Deckel sind gleichfalls mit Leinen bezogen, was der Haltbarkeit sehr zugute kommt. Der Preis wird etwa der gleiche der bisherigen Sammelmappen sein. Sobald Preis und Liefertermin festliegen, werden die Sammelmappen in der FUNKSCHAU angeboten.

3. Einbanddecken für die FUNKSCHAU sind noch in beschränktem Umfang lieferbar; wir bitten, bei Bedarf umgehend zu bestellen, da eine Neuanfertigung nach dem Verkauf des jetzt lieferbaren Postens nicht mehr erfolgen kann. Bei der Bestellung bitten wir anzugeben, ob schmale Einbanddecken (nur für den Haupt-Textteil) oder breite (für die kompletten Hefte einschließlich Umschlag und Anzeigen/Nachrichten-Seiten) gewünscht werden. Beide Ausführungen kosten je 3,30 DM zuzügl. 50 Pf. Versandkosten.

4. Franzis-Neuerscheinungen: Im Vordergrund des Interesses stehen unsere in den letzten Wochen herausgekommenen Neuerscheinungen, auf die wir hier noch einmal hinweisen wollen:

Kristallioden- und Transistoren-Taschen-Tabelle (das Gegenstück zu unserer Röhren-Taschen-Tabelle), 112 S. mit vielen Zeichnungen, Preis 4,90 DM

Fernsehtechnik ohne Ballast von Ingenieur Otto Limann, das Gegenstück zu dem beliebten „Funktechnik ohne Ballast“, 220 Seiten mit 252 Bildern, in Ganzleinen 14,80 DM (siehe auch unsere ausführliche Anzeige in Heft 4 der FUNKSCHAU, Seite 103).

Das elektronische Foto-Blitzzgerät von Gerd Bender, ein viel gefragtes, oft gebrauchtes Buch, 96 Seiten mit 46 Bildern und 7 Tabellen, Preis 2,20 DM.

Hi-Fi-Schaltungs- und Baubuch von Ingenieur Fritz Kühne, immer wieder geäußerten Wünschen unserer an besserer Wiedergabequalität interessierten Leser entsprechend, 64 Seiten mit 33 Bildern und 3 Tabellen, Preis 1,40 DM.

5. Im Druck sind z. Z. die Röhren-Taschen-Tabelle 6. Aufl., der Technik-Band Elektronik und was dahinter steckt 2. Aufl. und der neue Technik-Band Radar in Natur, Wissenschaft und Technik. Alle drei Bücher hoffen wir Mitte März fertig vorliegen zu haben.

FRANZIS-VERLAG · MÜNCHEN 2 · KARLSTRASSE 35

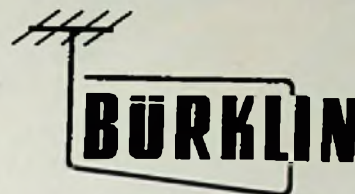

**BÜRKLIN**

*liefert Elektronenröhren und Halbleiter  
aller führenden Fabrikate für alle Zwecke.*

*Ein sehr großes Lager gewährleistet  
kurze Lieferzeiten.*

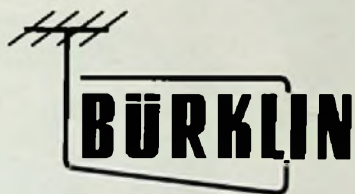

**BÜRKLIN**

*liefert sämtliche Bauelemente und Ersatz-  
teile für Funk, Fernsehen und Elektronik.*



**BÜRKLIN**

*ist zuverlässiger Lieferant für Industrie,  
Handel und Handwerk, Behörden  
und Forschungsinstitute.*

# DR. HANS BÜRKLIN

München 15 · Schillerstraße 18 · Telefon 50340





## *Gut serviert....*

wird jede Schallplattensammlung durch den TELEFUNKEN Plattenwechsler TW 560. Seine sichere und moderne Konstruktion bietet die Gewähr für dankbare Kunden und bewahrt Sie vor Reklamationen.

WER QUALITÄT SUCHT – FINDET ZU TELEFUNKEN



# TELEFUNKEN-TW 560



MIT FERNSEH-TECHNIK UND SCHALLPLATTE UND TONBAND  
FACHZEITSCHRIFT FÜR FUNKTECHNIKER

## Halbierte Bandgeschwindigkeit?

Als wir vor einiger Zeit aufgefordert wurden, eine Lanze für eine entscheidende Verbesserung der Tonbandgeräte in bezug auf die Bandgeschwindigkeit zu brechen, war uns – offen gesagt – nicht recht wohl dabei. Die Anregung zielte auf eine Halbierung der Geschwindigkeit der Tonbandgeräte bei Aufrechterhaltung aller Eigenschaften. Grenzfrequenz, Gleichlauffehler, nichtlineare Verzerrungen und Störabstand sollten beispielsweise bei Herabsetzung der sekundlichen Geschwindigkeit von 9,53 cm auf 4,76 cm unberührt bleiben, desgleichen der Preis des Gerätes!

Ein erstaunlicher Vorschlag mit nicht minder erstaunlichen Auswirkungen, wenn man die Forderungen wirklich durch Unkonstruktion der heute handelsüblichen Tonbandgeräte erreichen könnte. Der Ton liegt auf „handelsüblich“, denn der geforderte technische Fortschritt muß serienmäßig in der laufenden Fertigung erzielt werden und nicht etwa an wenigen ausgekochten Labormustern.

Die Vorteile eines solchen neuen Tonbandgerätes liegen auf der Hand. Man kommt mit kleineren Spulenkörpern und daher mit kleineren Motoren aus, so daß die allgemeine Verringerung des Volumens der Anlagen, die in einiger Zeit dank Transistorverstärkung ohnehin zu erwarten ist, erheblich unterstützt wird. Hinzu tritt die Laufzeitverlängerung; bei gleicher Bandlänge wie bisher verdoppeln sich Aufnahme- und Wiedergabedauer bzw. bei halbiertem Bandlänge bleibt die Laufzeit die gleiche.

Vor diesen wünschenswerten Erfolg haben die Götter neben dem Schweiß der Konstrukteure ein kleines Gebirge von handfesten Einwänden aufgetürmt. Zweifellos stellen die heutigen Tonbandgeräte einen zwischen Preis und Leistung günstigen Kompromiß dar, ohne daß vielleicht schon das Optimum erreicht wurde. Sicher ist jedoch, daß die Zeit der „großen Sprünge“ in der Entwicklung vorbei ist – und was wir soeben forderten, ist ein sehr großer Sprung!

Sieht man einmal von der Verbesserung der Höhenwiedergabe der Bänder durch bestimmte Maßnahmen ab – sie wird bei einer Erfüllung der eingangs aufgestellten Forderung nötig sein –, so ist eine Verminderung der Bandgeschwindigkeit nach heutigen Erkenntnissen nur durch Verringerung der Kopfspaltbreite möglich. Man geht gegenwärtig mit der effektiven Spaltbreite auf  $6..7 \mu$  (= Tausendstel Millimeter) herab; dieser Wert läßt sich fabrikatorisch, also in der Serienfertigung, noch beherrschen. Spezialköpfe, etwa für die Aufzeichnung breitbandiger Radarsignale oder Videofrequenzen (Fernseh-Bildsignale) auf Magnetband, sind mit Spaltbreiten zwischen  $2$  und  $3.5 \mu$  versehen, aber es handelt sich in diesen Fällen eben um Spezialanfertigungen, die im Betrieb sorgfältig überwacht werden müssen.

Die Kopfkennlinie verläuft nach einer Bessel-Funktion. Die erste Nullstelle liegt bei  $9.53$  cm/s Bandgeschwindigkeit und  $7 \mu$  Spaltbreite bei ungefähr  $13.5$  kHz, d. h. diese Frequenzen induzieren im Wiedergabekopf überhaupt keine Spannung mehr. Die Spaltbreite ist gleich der Wellenlänge geworden. Gegen diese Erscheinung hilft, wie eben gesagt, nur die Verminderung der Spaltbreite. Man darf dabei nicht außer acht lassen, daß es fast unmöglich ist, einen exakt linearen Spalt herzustellen. Gewisse Abweichungen von der Idealform sind in der laufenden Fertigung nicht zu vermeiden, und eine solche Spaltunschärfe macht sich mit sinkender Spaltbreite prozentual immer stärker bemerkbar, so daß die Qualität der Wiedergabe schlechter wird.

Jeder Tonbandpraktiker kennt die Wichtigkeit der exakten Kopfausrichtung. Je kleiner die Wellenlänge, desto kritischer wird die relative Spaltlage zum Aufzeichnungsträger. Verzerrungen von vielen Dezibels können bereits durch Abweichungen in der Größenordnung von wenigen Winkelminuten auftreten; hier genügen manchmal bereits Transporterschütterungen und größere Erwärmung.

Schmale Spalte der Wiedergabeköpfe führen überdies zum Absinken der Nutzsensitivität und damit zur Verschlechterung des Störabstandes. Unter der Voraussetzung, daß die Wellenlänge groß zur Spaltbreite ist, sinkt die im Spalt des Wiedergabekopfes induzierte Spannung linear ab. Außerdem muß die Höhenanhebung bei sinkender Wellenlänge wegen der steigenden Kopfverluste, der Spaltfunktion und der Selbstentmagnetisierung außerordentlich verstärkt werden; die Gefahr nichtlinearer Verzerrungen wird größer.

Zuletzt soll auf den mit sinkender Bandgeschwindigkeit proportional ansteigenden Gleichlauffehler verwiesen werden. Halbierte Bandgeschwindigkeit bedeutet ungefähr doppelten Gleichlauffehler, jedenfalls bei den heutigen Gerätekonstruktionen für das breite Publikum. Bei  $19.05$  cm/s wird an handelsüblichen Maschinen ein Gleichlauffehler von  $0,6\%$  gemessen, bei  $9.053$  cm/s ein solcher von etwa  $1\%$  und bei  $4,76$  cm/s ein Fehler von etwa  $2\%$ . Die Schwierigkeit beim Cuttern der langsam laufenden Bänder sei nur angedeutet, desgleichen die der Bandführung und der Haftfähigkeit am Kopf; letztere ist eine Funktion der Schmiegsamkeit der Bänder.

Die Bilanz sieht nicht sehr tröstlich aus. Der große Sprung, d. h. die Halbierung der Bandgeschwindigkeit bei gleichbleibender Qualität der Aufzeichnung und keiner oder nur geringer Verteuerung der Maschinen, scheint unmöglich zu sein. Wenn überhaupt, dann wird uns nur langsame und zähe, einigermaßen zeitraubende Entwicklungsarbeit dem Ziele näher bringen.

Karl Tetzner

### Aus dem Inhalt: Seite

Halbierte Bandgeschwindigkeit .....	109
Unsere Titelgeschichte: Statisch fokussierte Bildröhrensysteme .....	110
Das Neueste aus Radio- u. Fernsehtechnik: Funksprechgeräte für Fernseh-Reportagen; Wenductor – oder die „Hörinsel“ .....	110
Das Phänomen der Über-Horizont-Übertragung .....	111
Vortragsreihen des Handwerkstechnischen Institutes der Technischen Hochschule Hannover .....	112
Lautsprecher mit Oxydmagneten .....	113
Lehrplanerweiterung der Ingenieurschulen .....	114
Die pegelgesteuerte Begrenzerstufe im UKW-Empfänger .....	115
Auch die Industrie liefert Adapter für die OIR-Fernsehnorm .....	117
Aus der Welt des Funkamateurs: Notdienst-Funkanlage: Teil II. Der Sender .....	119
Die ersten neuen Reisesuper .....	122
Ingenieur-Seiten: Fernseh-Bildstörungen durch Fehlanpassung und Verstimmung des Tuners .....	123
Aus der Zeitschrift ELEKTRONIK des Franzis-Verlages .....	125
Funktechnische Fachliteratur .....	126
Funktechnische Experimentiergeräte: 3. Der Meßoszillator .....	127
Eine Schraubzwinde wird zur Universalmaschine .....	129
PPP-Verstärker mit $2 \times EL 84$ .....	131
FUNKSCHAU-Gerätebericht: Heim-Magnetophon Telefunken KL 35 .....	132
Vorschläge für die Werkstattpraxis .....	135
Fernseh-Service .....	136
LötKolben mit Stufenschalter .....	137
Suprotex-Spulenkerntremse .....	137
Neue Geräte / Röhren und Kristalloden / Kundendienstschriften / Geschäftliche Mitteilungen .....	138
Die Rundfunk- und Fernseh-Wirtschaft des Monats .....	139
Persönliches .....	140
Aus der Industrie / Veranstaltungen und Termine .....	140
Beilage: RÖHREN-Dokumente Nr. 5	

Herausgegeben vom

FRANZIS-VERLAG MÜNCHEN

Verlag der G. Franz'schen Buchdruckerei G. Emil Mayer

Verlagsleitung: Erich Schwandt

Redaktion: Otto Limann, Karl Tetzner

Anzeigenleiter u. stellvertretender Verlagsleiter: Paul Walde

Erscheint zweimal monatlich, und zwar am 5. und 20. eines jed. Monats. Zu beziehen durch den Buch- u. Zeitschriftenhandel, unmittelbar vom Verlag u. durch die Post. Monats-Bezugspreise 2,40 DM (einschl. Postzeitungsgebühr) zuzügl. 8 Pfg. Zustellgebühr. Preis des Einzelheftes 1,20 DM.

Redaktion, Vertrieb und Anzeigenverwaltung: Franzis-Verlag, München 2, Karlstr. 35. – Fernruf: 5 16 25/26/27. Postscheckkonto München 5756.

Hamburger Redaktion: Hamburg - Bramfeld, Erbsenkamp 22a – Fernruf 63 79 64

Berliner Geschäftsstelle: Bln.-Friedenau, Grazer Damm 155. Fernruf 71 67 68 – Postscheckk.: Berlin-West Nr. 622 68. Vertretung im Saargebiet: Ludwig Schubert, Neunkirchen (Saar), Stummstraße 15.

Verantwortlich für den Textteil: Ing. Otto Limann; für den Anzeigenteil: Paul Walde, München. – Anzeigenpreise nach Preisliste Nr. 8.

Verantwortlich für die Österreich-Ausgabe: Ing. Ludwig Ratheser, Wien.

Auslandsvertretungen: Belgien: De Internationale Perso, Berchem-Antwerpen, Cogels-Osylel 40. – Niederlande: De Mulderkring, Bussum, Nijverheidswerf 19-21. – Österreich: Verlag Ing. Walter Erb, Wien VI, Mariahilfer Straße 71. – Schweiz: Verlag H. Thall & Cie., Hitzkirch (Luzern).

Ausschließlich Nachdruckrecht, auch auszugsweise, für Holland wurde dem Radio Bulletin, Bussum, für Österreich Herrn Ingenieur Ludwig Ratheser, Wien, übertragen.

Druck: G. Franz'sche Buchdruckerei G. Emil Mayer, (13b) München 2, Karlstr. 35. Fernsprecher: 5 16 25. Die FUNKSCHAU ist der IVW angeschlossen.





**Bildröhrensysteme**

Mit den in der FUNKSCHAU 1957, Heft 4, Seite 87, besprochenen neuen Bildröhren AW 43-80 und AW 53-80 stehen jetzt zwei elektrostatisch fokussierte Ausführungen zur Verfügung, die den Aufbau von Fernsehgeräten vereinfachen. Diese Vereinfachungen bestehen darin, daß zur Fokussierung keine äußeren Hilfsmittel mehr gebraucht werden, die unerwünschte Beeinflussung zwischen Ionenfalle und Fokussierung fortfällt und beide Bildröhren mit der gleichen Hochspannung betrieben werden können.

Diese Vereinfachung für den Hersteller von Fernsehgeräten erforderte jedoch ein komplizierteres Strahlerzeugungssystem der Bildröhren. Ein solches System aus einer der neuen Valoo-Bildröhren zeigt unser Titelbild.

Aus der Schnittzeichnung ist zu erkennen, daß Katode, Wehnelt-Zylinder, Gitter 2 und 3 etwa die gleiche Anordnung haben wie bei den magnetisch fokussierten Bildröhren. Das System ist ebenfalls obgeknickt, um mit Hilfe eines Umlenkmagneten und durch Ausblendung das Auftreffen von Ionen auf dem Bildschirm zu vermeiden. Im Gegensatz zu den Systemen mit magnetischer Fokussierung ist jedoch die auf Gitter 3 folgende Beschleunigungselektrode geteilt. Um die Trennstelle zwischen Gitter 4 und Gitter 5 ist eine ringförmige weitere Elektrode (Gitter 5) gelegt, die annähernd Null-Potential hat. Durch den an dieser Stelle auftretenden Potentialsprung wird eine elektrostatische Einzellinse gebildet, die die Fokussierung des Elektronenbündels bewirkt. Die Brennweite der Linse läßt sich durch Verändern der Spannung an Gitter 5 in den zur günstigsten Fokussierung erforderlichen Grenzen einregeln. Gegenüber einer Beschleunigungselektrode hat die Einzelzelle den Vorteil, daß zur Veränderung ihrer Brechkraft keine Hochspannung, sondern eine verhältnismäßig niedrige, an einer Hilfelektrode liegende Spannung geregelt werden muß. Diese Spannung kann dem Fernsehempfänger ohne großen Aufwand entnommen werden.

Die präzise Ausführung der Strahlerzeugungssysteme gewährleistet eine sehr homogene und rotations-symmetrische Fokussierfeld sowie eine exakte Übereinstimmung der Linsenachse mit der Achse des Systems. Dadurch aber wird die gute Punktschärfe der neuen Bildröhren AW 43-80 und AW 53-80 erreicht.

**Berichtigungen**

**Neuzeitliche Stromregelröhren**  
FUNKSCHAU 1956, Heft 24, Seite 1041  
Die Anschrift für die Technische Abteilung von Osram lautet jetzt Osram GmbH, Techn. Abteilung, München 2, Windenmacherstraße 6. - Die Stromregelröhren in Soffittenform dürfen maximal nur mit 5 W belastet werden.

**Die ersten neuen Fernsehempfänger**  
FUNKSCHAU 1957, Heft 3, Seite 58  
Der Preis für die Schaub-Kombination Trilogie beträgt 1698 DM (nicht 1598 DM)

**Die grüne Taxliste ist wieder lieferbar!**

Wie wir bereits mitteilten, haben wir von der Grünen Taxliste 1956/57 (Bewertungsliste für gebrauchte Rundfunkgeräte) einen Nachdruck herstellen lassen, um der anhaltenden Nachfrage zu genügen. Die Taxliste ist damit wieder lieferbar! Preis: 3.60 DM einschließlich Versandkosten.

Wir bitten, bald zu bestellen!  
FRANZIS-VERLAG · MÜNCHEN 2  
KARLSTR. 35 · Postscheckkonto München 5758

**DAS NEUESTE** aus Radio- und Fernsehtechnik

**Funksprechgeräte für Fernseh-Reportagen**

Je mehr das Fernsehen aus dem Studio zur lebenden Berichterstattung drängt, um so notwendiger wird eine sichere Verbindung zwischen Regie, Aufnahmeleitung, Kameraleute und Technik. Besonders bei Berichten aus großräumigen Betrieben, offenem Ge-

lände oder beim Zusammenspiel mehrerer Kameras ohne Sichtverbindung ist ein Verständigungsmittel von größtem Nutzen. Da es beweglich sein muß, bietet sich von selbst der Sprechfunk an, der alle Wünsche erfüllen kann: Er ist, ohne langen Aufbau oder Ziehen von Kabeln, sofort einsatzbereit; die Sprechstellen sind frei beweglich und können sogar mit der Handlung mitgehen oder fahren. Die Reichweiten der Funksprechgeräte sind bewußt begrenzt, so daß Störungen für andere Dienste wegfallen, und die Unabhängigkeit vom Netz durch batteriebetriebene, leichte Traggeräte ergibt unbeschränkte Verwendungsmöglichkeiten.

Nachdem in Hamburg und Köln mehrfach erfolgreiche Erprobungen stattfanden - die auch zur Schulung des Bedienungspersonals nützlich sind! - hat das Bayerische Fernsehen kürzlich einen Satz Teleport-IV-Geräte von Telefunken angeschafft, die bereits bei vielen Gelegenheiten bewiesen haben, welchen Vorteil Regie und Technik des Fernsehens aus der engen Zusammenarbeit mit der Sprechfunktechnik ziehen können.

Dr. Ell.



Ein Funksprechgerät neuen Typs von Telefunken (Teleport IV) bei einer Live-Sendung des Bayerischen Fernsehens aus einem Maschinenwerk in Höllriegelskreuth. In der Szene Prof. Joos und Anette von Aretin. Aufnahme: Dusler, München

**Wenductor oder die „Hörinsel“**

Die Methode des induktiven Hörens mit Hilfe von Schwerhörigengeräten ist bekannt. Ein Lichtspieltheater oder ein Fernsehstudio bzw. ein Vortragsraum wird von einer Drahtschleife umgeben, die an den niederohmigen Ausgang eines Verstärkers angeschlossen ist. Die Telefonspule des Hörgerätes nimmt das elektromagnetische Feld und damit die Modulation auf, so daß jeder Benutzer eines Hörgerätes mit Spule den Darbietungen (Begleitton zum Film, Vortrag) oder Kommandos im Film- oder Fernsehstudio folgen kann.

Für den privaten Gebrauch in der Wohnung des Schwerhörigen kommt diese Methode in der skizzierten Form kaum in Frage, denn die Verlegung einer geschlossenen Drahtschleife ist umständlich, und die Verstärkerleistung muß relativ hoch sein. Hier hilft der Wenductor, eine Spule aus Kupfer-Lackdraht in einem Kunststoffgehäuse von 100 x 100 x 75 mm (Bild 1). Ihre Impedanz ist bei  $f = 800 \text{ Hz} \sim 3,5 \Omega$ , so daß die Spule über ein einfaches Flachkabel an den Anschluß für den zweiten Lautsprecher im Rundfunkgerät gelegt werden kann. Die Spule erzeugt ein kräftiges Feld mit einer ausgeprägten Richtwirkung (Achterform): eine Messung ist in Bild 2 dargestellt. Eine Spannung von  $0,5 V_{\text{eff}}$  an der „Wenductor“-Spule erzeugt in der Telefonspule eines Hörgerätes im Abstand von 1 m etwa  $0,3 \text{ mV}_{\text{eff}}$

Tonfrequenzspannung; sie reicht bei einem vierstufigen Transistor-Hörgerät für lautstarke Wiedergabe aus.

Der Wenductor bietet dem Schwerhörigen verschiedene Vorzüge. Beispielsweise können die Lautsprecher im Rundfunkgerät abgeschaltet werden, so daß die Umwelt nicht belästigt wird. Außerdem stören die Umweltgeräusche den rundfunkhörenden Schwerhörigen überhaupt nicht, er vernimmt nur die Darbietung des Empfängers und ist durch keine Drahtverbindung gehemmt. Er muß nur im Bereich des Wenductors bleiben; ein von uns angestellter Versuch ergab, daß bei einer Empfänger-Ausgangsleistung von 1 Watt der Bewegungskreis um den Wenductor etwa 4 m Durchmesser hat. Dieser Kreis ist die „Hörinsel“, hier hat der Schwerhörige sein akustisches Reich. Das Gerät läßt sich auch an Fernseh- und Tonbandgeräte anschließen.

K. T.



Links: Bild 1. Der Wenductor in geöffnetem Zustand

Rechts: Bild 2. Richtcharakteristik des Wenductors

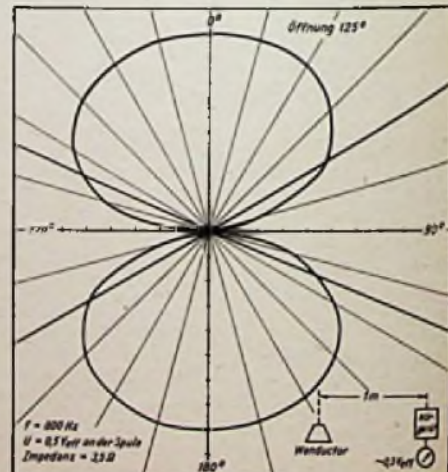



# Das Phänomen der Über-Horizont-Übertragung

Bis vor kurzem wurde noch die Ansicht vertreten, daß sich ultrakurze und Mikrowellen ähnlich wie Lichtwellen nur geradlinig ausbreiten und ihre Reichweite daher auf den optischen Horizont beschränkt bleibt. Eine Reflexion an der Heavyside-schicht, wie sie bei längeren Wellen auftritt, wurde bei Wellen unter etwa 8 bis 10 m (von Ausnahmen abgesehen) nicht beobachtet. Somit wäre die maximal mögliche Reichweite (d) eines Senders mit  $\lambda < 6$  m durch die Formel gegeben:

$$d = 3,56 (\sqrt{H_S} + \sqrt{H_E}) \dots (\text{km})$$

Bei einer Senderantennenhöhe  $H_S$  und einer Empfängerantennenhöhe  $H_E$  von je etwa 50 m ergibt sich somit eine Distanz von etwa 50 km. Um größere Entfernungen überbrücken zu können, benötigt man gemäß dieser Formel entweder höhere Antennen oder Relaisstationen (Sender-Empfänger-Gestelle) als Zwischenstellen.

Empfangsmeldungen der letzten Zeit haben jedoch gezeigt, daß diese theoretischen und für maximal errichteten Reichweiten erheblich übertroffen wurden. Zunächst hielt man diese größeren Reichweiten für Zufallsergebnisse, denen kein praktischer Wert beige-messen wurde. Mit den nach und nach erhöhten Antennenleistungen wurden aber die Feststellungen von Radioempfang hinter dem Horizont (Beyond-the-Horizon Reception) so häufig, daß sich verschiedene amerikanische und englische Wissenschaftler und Laboratorien zu ausgedehnten Messungen entschlossen. Die auf Grund dieser Resultate inzwischen gebauten Versuchs-Richtfunkstrecken zeigten sehr befriedigende Ergebnisse.

Das Phänomen des Weitempfangs von Frequenzen über 100 MHz wird auch mit „Scatter“ oder Scattering, zu deutsch Streustrahlübertragung, bezeichnet<sup>1)</sup>. Es könnte auch mit der Wirkungsweise eines Leuchturmes verglichen werden, dessen Licht noch weit über den Horizont hinaus durch Reflexionen in der Atmosphäre als schwaches Leuchten zu sehen ist.

## Die Theorie der Wellenausbreitung

Um eine bessere Beurteilungsmöglichkeit über die Dämpfungsverhältnisse bei Scatterempfang zu gewinnen, unterteilt man die Ausbreitungsverluste zweckmäßig in zwei voneinander verschiedene Verlustarten:

a) Die Ausbreitungsverluste in der Sichtlinie (1. Fresnel-Zone)

Diese wachsen bekanntlich mit der Entfernung und der Frequenz. Für eine übliche mittlere Entfernung von 50 km zwischen zwei Stationen können sie mit etwa 120 db angesetzt werden.

b) Die Verluste hinter dem Horizont

Gegenüber den Verlusten in der ersten Fresnel-Zone konnte bei Scatterausbreitung eine weitgehende Frequenzunabhängigkeit festgestellt werden. Darüber hinaus ergab sich die überraschende Erkenntnis, daß der Signalpegel bei Scatterausbreitung nur etwa 50 bis 90 db unter den Freiraumverlusten liegt. Das ist um einige hundert db günstiger als auf Grund der Brechungstheorie (unter Annahme eines 4/3-Erdradius) vorausgesagt worden war.

Zur Erklärung dieser abnormalen Erscheinung wurden verschiedene Theorien aufgestellt. Darnach werden

1. für die selten auftretenden außergewöhnlich großen Reichweiten von UKW-Sendern die Verhältnisse in der Atmosphäre verantwortlich gemacht. Infolge der Abnahme von Feuchtigkeit, Temperatur und Luftdruck mit der Höhe nimmt auch der Brechungsindex ab;

2. Neben der Brechung kommen auch Streuungen kurzer Wellen in der Troposphäre zustande. Es wird angenommen, daß sich die Troposphäre dauernd in einem turbulenten Zustand befindet, der zeitlich und örtlich verschieden ist. Daraus ergeben sich Änderungen im Brechungsindex der Luft in Form von Wirbeln, die in ihrer Ausdehnung sehr verschieden sein können. Sind diese genügend groß (etwa 20 bis 120 m  $\phi$ ), so daß sie ein mehrfaches der Wellenlänge des einfallenden Strahles ausmachen, dann ergeben sich Streuungen und als Folge Überreichweiten.

Wegen ihrer geringen Über-Horizont-Feldstärke sind diese für UKW und Fernsehen von geringerer Bedeutung. Dagegen sind sie für Richtfunkstrecken von besonderem Interesse, weil man hierdurch entsprechend hohe Antennenleistung und Bündelung noch genügend hohe und über dem Rauschpegel liegende Feldstärken zu erzielen in der Lage ist.

## Scatter-Meßergebnisse

Scatter-Messungen wurden von der Hycon Eastern Inc. Cambridge, der Collins Radio, dem National Bureau of Standards und in England durchgeführt. Darüber hinaus stellten die Bell Telephone Laboratories in New Jersey und Neufundland Versuche mit Über-Horizont-Empfang in einem Frequenzbereich von 100...10 000 MHz (Vhf, Uhf, SHf) an, die sich über ein volles Jahr erstreckten. Die untere Frequenzgrenze ergab sich aus den andersgearteten Austrittseigenschaften längerer Wellen, welche bekanntlich einer



Bild 1. Scatter-Übertragung über Entfernungen von 150 bis 600 km mit Frequenzen von 100 bis 3000 MHz bzw. über 1000 bis 2000 km mit Frequenzen von 10 bis 50 MHz. Frequenzen zwischen 50 und 100 MHz ergeben keine sicheren Ergebnisse. (Meßergebnisse der Bell-Laboratorien, USA)

Reflexion an der Heavysideschicht und damit ionosphärischen Einflüssen unterliegen, während Wellen von über etwa 10 000 MHz infolge der bereits merkbaren Absorption in der Atmosphäre für die Verwendung in Richtstrahlverbindungen weniger geeignet erscheinen. Genaue Messungen wurden bis zu Reichweiten von 300 bzw. 500 km vorgenommen. Die Voraussetzungen zur Erzielung solcher Überreichweiten waren:

- Hohe Senderleistung (10 bis 100 kW),
- hoher Antennengewinn (25 bis 40,
- max. 70 dB), durch starke Bündelung ( $\alpha < 1,5^\circ$ ),
- Empfänger hoher Empfindlichkeit,
- Frequenzen zwischen 100 und 5000 MHz.

Die zum Teil äußerst aufschlußreichen Meßergebnisse ausführlich zu besprechen und durch die aufgenommenen Charakteristiken zu belegen würde im Rahmen dieses kurzen Überblickes zu weit führen. Die folgenden kurz zusammengefaßten Schlußfolgerungen und wichtigsten Kurven lassen jedoch erkennen, daß die neue Scatter-Technik Möglichkeiten eröffnet, welche es sich verlohnt zu beachten und zu nutzen. Speziell in der Richtfunktechnik wird die Überbrückung großer Strecken von 150 bis 300 km (mit noch guter Bandbreite) ohne Zwischenstationen besondere Vorteile bieten.

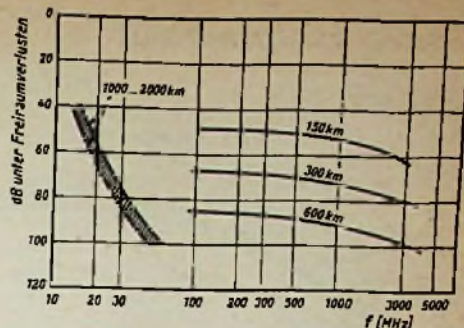
Unter Freiraumverlusten (free space losses) versteht man jene Verluste, die zwischen zwei Stationen auftreten, die sich in direkter Sichtentfernung befinden. Die Ausbreitungsdämpfung d zwischen zwei Dipolen in Sicht ergibt sich aus der Beziehung:

$$d = 10 \log \frac{G_e G_s}{P_e / P_s} = 22 + 20 \log (d/\lambda) \text{ [dB]}$$

$G_e \cdot G_s$  = Empfänger- bzw. Sendeantennengewinn

P = die an die Antenne gelieferte Leistung

Die Gleichung gilt aber nur für ungestörte Ausbreitung im freien Raum, eine Voraussetzung die bei Richtfunkstrecken kaum gegeben ist. Man kann die Ausbreitung als ungestört ansehen, wenn die sog. erste Fresnel-Zone frei von Hindernissen ist. Darunter versteht man ein Gebiet, das von einem Rota-

tionsellipsoid begrenzt wird, dessen Brennpunkte durch die beiden Antennen dargestellt werden und deren kleine Halbachse b gegeben ist durch

$$b = \frac{1}{2} \sqrt{\lambda r}$$

wobei r = Entfernung zwischen den beiden Antennen ist.

Rayleigh fand, daß Kurzfadings einem bestimmten Gesetz folgen:  $d = f(t)$ , wobei d die Tiefe der Fadings in dB und t die Zeitdauer derselben in % einer bestimmten Sendezeit ausdrückt. Ein 20-dB-Fading kann beispielsweise während 1% der betrachteten Zeit erwartet werden, ein schwächeres 10-dB-Fading aber während 10% der Zeit. Diese Rayleighsche Fadingverteilung wird auch bei Scatter, also Mehrweg-Fading, im allgemeinen nicht überschritten.



<sup>1)</sup> Siehe FUNKSCHAU 1956, Heft 3, Seite 87





Bild 2. Strahlen-Geometrie als Vorbedingung für Scatter.

$\alpha$  = Antennen-Öffnungswinkel,  $\beta$  = Scatter-Strahlwinkel,  $V$  = gemeinsames Volumen beider Strahlen; es soll so groß wie möglich sein. Je größer  $V$ , um so größer ist die zulässige Bandbreite  $B$ .

Für ungefähr 6 MHz muß  $\alpha < 1,5^\circ$  gewählt werden.

Da mit zunehmender Entfernung die Verzerrungen wachsen, ist  $B$  eine Funktion der Entfernung.

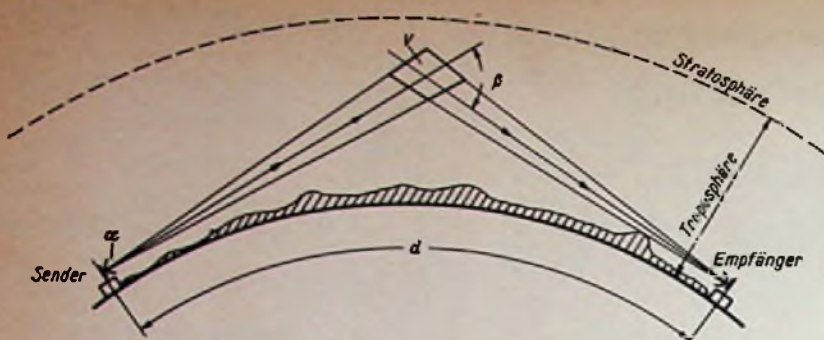
Bei  $\alpha = 1,2^\circ$  war es möglich,  $B = 2$  MHz über 300 km praktisch verzerrungsfrei zu übertragen

In Bild 1 sind die Meßergebnisse graphisch dargestellt, die sich bei Übertragungen ergeben, die von den Bell Telephon Labor. Inc. New York über große Entfernungen von mehreren hundert Meilen mit Frequenzen von 35 bis 50 MHz und 100 bis 3000 MHz vorgenommen wurden, wobei die eingezeichneten Kurven als angenäherte Mittelwerte aus mehreren Messungen anzusehen sind. Diese Kurven zeigen deutlich:

a) Das unterschiedliche Verhalten der Frequenzen unter 50 MHz, deren Reichweiten durch ionosphärische Einflüsse zu erklären sind, während es sich bei

b) um Frequenzen über 100 MHz handelt, bei denen es sich ausschließlich nur um troposphärische Übertragung handeln kann, wobei Dämpfungen von 50 bis 90 dB über den Freiraumverlusten auftreten, also weit weniger als sich aus der früheren Theorie erwarten ließ.

Die Kurven zeigen auch deutlich den Unterschied der geringen Frequenzabhängigkeit bei troposphärischer Übertragung gegenüber der ionosphärischen (schraffierte, steil abfallende Kurven). Eine weitere wichtige Erkenntnis wurde bei diesen Versuchen gewonnen:

Der Abstrahlwinkel muß so gewählt werden, daß sich der Sender-Antennenstrahl mit dem (scheinbaren) Empfangs-Antennenstrahl genügend überlappt (Bild 2). Der Scatter-Winkel soll dabei so klein wie möglich sein, um ein möglichst großes, gemeinsames Volumen der beiden Strahlen zu erreichen, denn je größer das Volumen ist, um so größer kann die Bandbreite ( $B$ ) des Signals gewählt werden, die noch verzerrungsfrei übertragen werden kann, vorausgesetzt, daß der Antennen-Öffnungswinkel  $\alpha$  einen bestimmten Grad nicht überschreitet.

Bild 3 gibt Meßergebnisse wieder, die die Bell Laboratorien im Jahre 1954 in Neufundland über ein volles Jahr hindurch gewonnen, mit Frequenzen von 500 bzw. 4000 MHz über Entfernungen von etwa 250 bzw. 450 km. Die Messungen wurden mit unmodulierten Trägerwellen vorgenommen, wobei mit Parabolspiegeln von 10 bis 18 m  $\Phi$  gearbeitet wurde.

Man muß Unterschiede zwischen langen und kurzen Fadings machen, wobei sich die kurzen Fadings den langen Fadings überlagern. Über kurze Perioden verteilen sich die Fading-Amplituden ungefähr nach der Rayleigh'schen Streuung. Danach übertrifft die Anzahl der negativen Amplituden die der positiven. Wichtig war auch festzustellen, daß die Kurzfadings (Bild 4) fast unabhängig von Tages- und Jahreszeiten, aber

natürlich wetterbedingt sind. So bringt z. B. Nebel eine Dämpfungsverbesserung, dagegen starkes Schneetreiben eine Vergrößerung gegenüber dem Mittelwert. Langfadings dagegen sind, wie Bild 3 zeigt, jahreszeitlich sehr verschieden.

Man kann den Einfluß der Kurzfadings dadurch beträchtlich herabsetzen, daß man zwei oder mehrere Empfangsantennen mit zugehörigem Hf-Teil in kurzer Entfernung voneinander aufstellt. Die Nf-Verstärkung kann dann gemeinsam erfolgen.

Für eine Planung von Richtfunkstrecken muß man diesen Gegebenheiten Rechnung tragen und die Sendeleistung, die Güte der Antenne und ihre Bündelung, sowie die Empfindlichkeit des Empfängers und die maximal zu übertragende Bandbreite des Signals so bemessen, daß empfängerseitig noch ein sicherer, rauscharmer und verzerrungsfreier Empfang möglich ist.

Die ersten Versuche mit Fernsehsignalübertragung „Über-Horizont“ wurden von den Bell Laboratorien zwischen Holmdel (New Jersey) und New Bedford (Massachusetts) über eine Entfernung von 300 km erfolgreich durchgeführt, wobei der Reflektor der Richtstrahlantenne einen Durchmesser von 18 m hatte. Dieses neue Richtstrahlensystem war bestimmt das bisherige zu ergänzen. Es brachte den Vorteil der Einsparung von vier Relaisstationen.

Dipl.-Ing. Roland Hübner



Bild 4. Charakteristiken von Kurzfadings, die bei den Versuchen der Bell Labor. im 500-MHz-Band auftraten

$N$  = Anzahl der Fadings pro Stunde von mehr als  $T$  Sekunden Dauer,  $T$  = Dauer der Fadings in Sekunden. Beispiel: 5 dB Fadings traten viermal pro Stunde mit einer Dauer von länger als 20 Sekunden auf

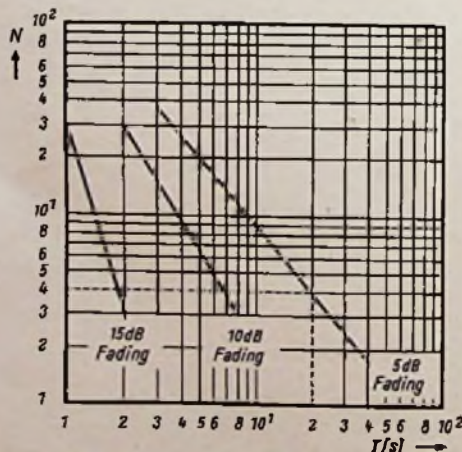

Bild 3. Vergleichende Empfangs-Signalmessungen während eines Jahres über große Entfernungen (Bell Labor.).  $A = 500$  MHz/250 km,  $B = 4000$  MHz/250 km,  $C = 500$  MHz/450 km. Es wurden dabei monatliche Mittelwerte, die aus stündlichen Mittelwerten zusammengestellt wurden, aufgetragen. Die Beobachtungen erstreckten sich über ein volles Jahr (1953/1954). Die Frequenzabhängigkeit ist relativ gering. Bei 4000 MHz ist die Streckendämpfung über 250 km im Mittel nur etwa 12 dB größer als bei 500 MHz. Die Über-Horizont-Verluste lagen im Mittel nur 65 bis 85 dB über den Freiraumverlusten. Die Schwankungen der über eine Stunde gemittelten Verluste blieben zu 95 % in den Grenzen von  $\pm 18$  dB um den Mittelwert

#### Literatur:

- G. L. Mellen, W. E. Morrow, A. J. Poté, W. H. Radford, J. B. Wiscner: VHF Long-Range Communication Systems, Proc. IRE, October 1955, S. 1269.
- J. A. Saxton: Ionospheric Scattering at VHF, Wireless World, Januar 1956, S. 38.
- D. Davidson and A. J. Poté: Designing Over Horizon Communication Links, Electronics, Dec. 1955, S. 128.
- K. Bullington: Characteristics of Beyond-the-Horizon-Radio Transmission, Proc. IRE, Oct. 1955, S. 1175.
- I. H. Gerks: Factors Affecting Spacing of Radio Terminals in a VHF Link, Proc. IER, Oct. 1955, S. 1290.
- H. N. Misenheimer: Over the Horizon, Radio Tests Bell Lab. Rec., Febr. 1956.

### Vortragsreihen des Handwerktechnischen Instituts der Techn. Hochschule Hannover

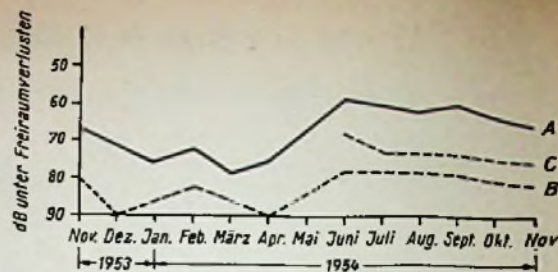
Vom Handwerkstechnischen Institut der Technischen Hochschule Hannover unter Leitung von Prof. Dr. Piest wurde in der letzten Zeit eine Reihe von Lichtbildvorträgen für die berufliche Fortbildung im Handwerk ausgearbeitet. Neben dem Bauhandwerk ist das Elektrohandwerk stark vertreten. Die Vorträge sind als Einführung in ein neues Arbeitsgebiet gedacht. In einem Manuskript ist der Vortragstext ausgearbeitet. Die eingeschalteten Bilder stehen als Dispositive im Format  $5 \times 5$  zur Verfügung. Der Aufbau ist so gestaltet, daß der Vortrag auch mit geringen fachlichen Kenntnissen und von einem wenig geübten Redner nach den Unterlagen gehalten werden kann.

Selbstverständlich kann ein einführender Vortrag keinen geschlossenen Lehrgang ersetzen; wenn aber die Anregung zur näheren Beschäftigung mit den Problemen gegeben wird, dann ist der Zweck bereits erfüllt. Darüber hinaus können die Lichtbilder auch für den Unterricht in den Berufsschulen und für Abendlehrgänge verwendet werden. In diesem Falle ohne Bindung an das Manuskript und in freier Zusammenstellung.

Die Vorträge werden im allgemeinen nur in geringer Stückzahl vervielfältigt und vom Handwerkstechnischen Institut an die Handwerkskammern oder die Gewerbeförderungsstellen abgegeben. Dort können sie von den Innungen oder anderen interessierten Stellen ausgeliehen werden. Der Verleih für Handwerksorganisationen erfolgt kostenlos. Die kürzlich fertiggestellten Vorträge für das Elektrohandwerk behandeln die Themen:

- Einführung in die Infrarot-Technik
- Einführung in die Fernseh-Technik und Einführung in die Elektronik.

Alle drei Manuskripte und Bildreihen wurden von Baurat Dipl.-Ing. Rose ausgearbeitet, der als Dozent der Ingenieurschule Hannover und als Rundfunkmechanikermeister die Probleme der Ausbildung von allen Seiten her kennt.

Die Anschrift des Handwerkstechnischen Instituts der Technischen Hochschule Hannover lautet Hannover, Wilhelm-Busch-Str. 18.



# Lautsprecher mit Oxydmagneten

Als im Sommer 1955 die ersten Lautsprecher mit Oxydmagneten herauskamen, bemühten wir uns sofort um die Beschaffung aller technischen Informationen. Viele Gründe – u. a. die noch nicht abgeschlossenen Versuche und die unzureichenden Produktionsmöglichkeiten des Magnetmaterials – verhinderten jedoch eine Veröffentlichung. Erst jetzt sind wir in der Lage, unsere Leser über diesen wesentlichen Fortschritt der Lautsprechertechnik zu unterrichten. Der nachfolgende Beitrag beschäftigt sich in seinem ersten Teil mit einem Vergleich der Eigenschaften des neuen Oxydmagnetwerkstoffes und des Magnetstahls; dieser Abschnitt wurde uns von der Valvo GmbH zur Verfügung gestellt. Der zweite Teil erläutert die Fertigung der Oxydmagnete in den Grundig-Radio-Werken, die u. W. als erste deutsche Firma ihre Lautsprecher serienmäßig damit ausrüstete.

## Eigenschaften und Vorzüge des Oxydmagneten

Für die Lautsprecher der Rundfunk- und Fernsehgeräte werden seit Kriegsende ausschließlich hochwertige Magnetstähle verwendet, die gegenüber der Vorkriegszeit eine wesentliche Verkleinerung der Magnetsysteme und damit auch der Lautsprecherabmessungen ermöglichen. Der elektrodynamische Lautsprecher wird vorwiegend aus diesem Grunde nicht mehr eingebaut.

Diese Magnetwerkstoffe mit einem hohen Güterwert ( $BH_{max} = 4...5 \cdot 10^6$  GOe), die unter den Namen „Alnico“ und „Ticonal“ bekannt sind, führten zu dem im Bild 1 links gezeigten, modernen Bügelsystem, das auch als Topfsystem ausgeführt sein kann.

In den letzten Jahren wurde ein neuer Oxydmagnetwerkstoff entwickelt, der bereits bei Fahrraddynamos, Kleinmotoren, Haftmagneten und vielen anderen Geräten in weitem Maße verwendet wird. Er trägt die Namen „Ferroxdure I“ (Valvo), „Koerox 100“ (Krupp-Widia) und „Oxit 100“ (Deutsche Edelstahlwerke) und zeichnet sich durch seine sehr große Koerzitivkraft und die damit verbundene außergewöhnliche Stabilität auch unter dem Einfluß von Fremdfeldern aus. Auf Grund seines relativ niedrigen Güterwertes ( $BH_{max} = 0,8...1,1 \cdot 10^6$  GOe) konnte er sich jedoch nicht für Lautsprechermagnetsysteme durchsetzen, weil zum Erzeugen der erforderlichen Luftspaltinduktion relativ großflächige Magnete notwendig sind, die keine Vorteile gegenüber den Stahlmagneten bieten. Trotzdem wird der erwähnte Oxydmagnetwerkstoff in der DDR vielfach angewendet, weil er im Gegensatz zu den Alnico- bzw. Ticonalmagneten kein Nickel und kein Kobalt benötigt.

Inzwischen ist es gelungen, den Güterwert dieser Oxydmagnete erheblich zu steigern, und zwar durch Schaffung einer magnetischen Vorzugsrichtung in den Oxydmagneten. Auf Grund dieser Weiterentwicklung verfügt man heute über Oxydmagnete, die in einer Richtung Güterwerte von  $2,6...3,5 \cdot 10^6$  GOe erreichen, z. B. Ferrodux II, Koerox 300, Oxyd 300. Damit ist auch die Anwendung im Lautsprecherbau vorteilhaft geworden, wie aus Bild 1 und 2 ersichtlich ist. Aus Bild 1 geht der Unterschied in den Abmessungen zwischen einem Ticonal- und einem Oxydmagnet-Lautsprecher gut hervor.

Bild 2 zeigt drei moderne Oxydmagnetsysteme, links daneben ein Oxydmagnetsystem alter Bauart ohne Vorzugsrichtung. Der Größenunterschied zwischen den neuen, vorzugsgerichteten und den alten, nicht vorzugsgerichteten Magneten ist offensichtlich.

Diese neuen Systeme sind gegenüber den Ticonalsystemen wesentlich flacher. Das ermöglicht eine Reduzierung der Systemhöhe um 45 bis 50 %; ferner ergibt sich bei gleichwertigen Systemen für den Oxydmagneten eine Verringerung des Systemvolumens um 25 bis 30 %, während bei den alten Oxydmagnetsystemen ein doppelt so großes Volumen erforderlich war. Der Durchmesser eines neuen, vorzugsgerichteten Oxydmagnetsystems ist nicht mehr größer als die Diagonale eines hochwertigen Alnico-Systems. Dadurch paßt

sich der Oxydmagnet in seinem Aufbau sehr gut dem Lautsprecher an.

Welche Vorteile bieten diese neuen Oxydmagnete gegenüber den hochwertigen Stahlmagneten? Die Erstgenannten werden in einem Sinterungsprozeß aus Eisen- und Bariumoxyd hergestellt, also aus Rohstoffen, die billig und in unbegrenzten Mengen vorhanden sind. Im Gegensatz dazu enthalten die Alnico- bzw. Ticonalmagnete neben Eisen und Aluminium etwa 24 % Kobalt und 15 % Nickel. Diese Rohstoffe sind nur in begrenzten Mengen erhältlich und dementsprechend teuer. Ihr Preis hängt sehr von der jeweiligen Weltproduktion und von der politischen Lage ab. Rohstoffkäufe treiben ihn in Krisenzeiten hoch.

Aus diesen Gründen ist es daher möglich, durch Verwendung von Oxydmagneten zu niedrigeren System- bzw. Lautsprecherpreisen bei gleicher Klangqualität zu gelangen. Dieser Faktor ist bei der großen Anzahl von



Bild 1. Zwei moderne permanetdynamische Lautsprecher, links mit Bügelmagnetsystem aus Magnetstahl, rechts mit flachem Topfsystem aus Oxydmagnetmaterial

Rechts: Bild 2. Zum Größenvergleich: links Oxydmagnetsystem alter Bauart, rechts drei verschiedene große, neue Oxydmagnetsysteme mit magnetischer Vorzugsrichtung

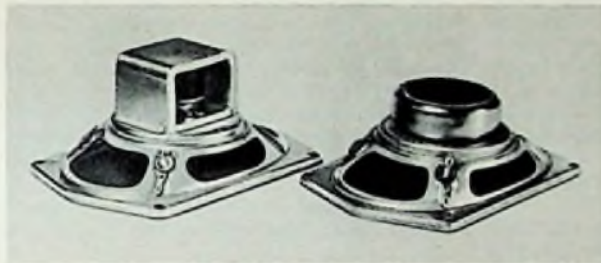
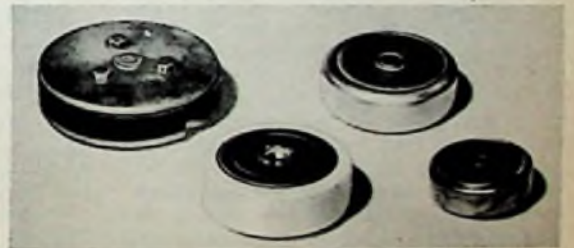

Lautsprechern in Rundfunk- und Fernsehgeräten von Bedeutung. Daneben verringern sich die Bauhöhe und das Volumen; beides ist besonders bei Kleinempfängern erwünscht.

In Bild 3 sind die Entmagnetisierungskurven für vorzugsgerichtete Oxydmagnete und für Ticonal mit den für Lautsprechersysteme üblichen Arbeitspunkten eingezeichnet.

Bild 3. Entmagnetisierungskurven für vorzugsgerichtete Oxydmagnete und für Ticonal mit den für Lautsprechersysteme üblichen Arbeitspunkten

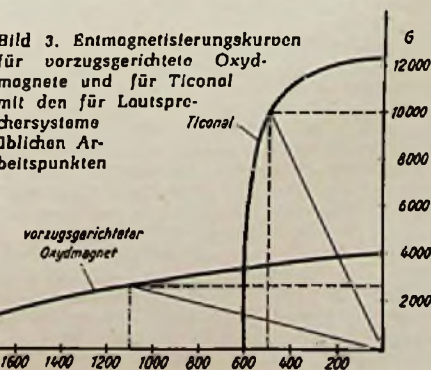

net. Wie ersichtlich, besitzen die Ticonalmagnete eine wesentlich höhere Remanenz, dagegen ist die Koerzitivkraft viel geringer als bei den vorzugsgerichteten Oxydmagneten. Der Arbeitspunkt liegt dementsprechend bei den folgenden Werten:  $B_a = 10\,000$  Gauß,  $H_a = 500$  Oersted, während bei vorzugsgerichteten Oxydmagneten  $B_a = 2600$  Gauß und  $H_a = 1100$  Oersted betragen. Nun ist aber auf Grund des Gesetzes

$$H \cdot ds = 0$$

der Wert  $H_a$  bestimmend für die geometrische Länge des Magneten, während die Induktion im Arbeitspunkt die erforderliche Fläche angibt, um im Luftspalt eines Lautsprechers die geforderte Induktion zu gewährleisten. Deshalb besitzen die Ticonalmagnete eine größere Höhe und eine kleinere Magnetfläche als die Oxydmagnete für gleiche Systeme. In Bild 4 sind äquivalente Ticonal- und Oxydmagnetsysteme zum Größenvergleich und in ihrem Aufbau wiedergegeben.

Als Folge des höheren  $H_a$ -Wertes der Oxydmagnete und der größeren Fläche reicht das Streufeld eines solchen Lautsprechersystems in einer Ausföhrung entsprechend Bild 4 wesentlich weiter als das des Stahlmagnetsystems. Das muß bei der Anordnung von streufeldempfindlichen Teilen wie Bildröhren, Endröhren, Antennenstäben und Bandfiltern berücksichtigt werden. Trotzdem werden heute schon Oxydsysteme in Fernsehgeräten ohne Beeinflussung der fremdfeldempfindlichen Bildröhre verwendet.

Ein Nachteil der Oxydmagnete ist der etwa zehnmal größere negative Temperatur-Koeffizient der Induktion gegenüber den Stahlmagneten. Er muß aber nur bei Meßgeräten berücksichtigt und kompensiert werden, während er bei Lautsprechern im allgemeinen vernachlässigt werden kann. Diese arbeiten bei einer annähernd konstanten Betriebstemperatur; außerdem ist eine Änderung der Induktion um 200 bis 300 Gauß nicht hörbar.

## Die Herstellung der Ferroxdure-Lautsprechermagneten

Für die Anwendung des Oxydmagneten im Lautsprecherbau wurden in den Grundig-Radio-Werken umfangreiche Versuche angestellt, die bereits im Jahre 1955 zu einer eleganten Lösung führten. Weil die nachträgliche Bearbeitung der äußerst harten und spröden keramischen Magnete relativ schwierig ist – ein Bohren oder Schleifen ist nur mit Diamanten möglich – und weil ferner beim Brennvorgang keine gute Maßhaltigkeit erreichbar ist, werden die Magnetringe, nach-



Bild 4. Größenvergleich zwischen einem Ticonal- (a) und einem Oxydmagnetsystem (b). Die Systeme sind äquivalent





Bild 5. Links: Ein fertig umspritztes Magnetsystem (links) und die Einzelteile des Systems mit dem Ferroxdure-Ring (rechts)

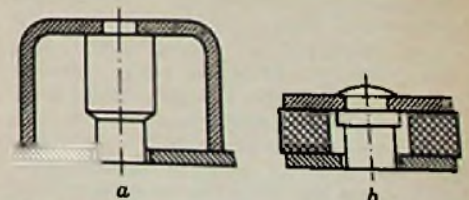

Bild 6. Das Umspritzen der Magnetsysteme mit Polyamid



Bild 7. Magnetisieren der fertig montierten keramischen Magnetsysteme

dem sie planparallel geschliffen sind, mit den Metallteilen zusammen in Kunststoff eingespritzt. Dieses Verfahren hat den Vorteil, daß zum Zusammenhalt des Systems keine Schrauben und kein Klebstoff erforderlich sind. Bild 5 zeigt links ein fertiges Magnetsystem und daneben die Einzelteile eines solchen. Der auf dem Kern des rechten Teils sichtbare Plastikring dient zum Fernhalten von Teilchen, die sich vielleicht vom Magnetmaterial lösen, zum Luftspalt vordringen und dadurch ein Schleifen der Schwingspule verursachen könnten.

Die Oberfläche der Metallteile ist verkupfert, verzinkt oder auroliert (galvanischer Bronzeüberzug). Alle Teile wurden dem IEC-Test unterzogen: Während der Dauer von sechs Tagen sind sie in einem jeweils sechsständigen Wechsel der Temperatur von + 20° bis + 50° bei einer relativen Luftfeuchtigkeit von ca. 95 % ausgesetzt. Das dabei auftretende erhebliche Schwitzwasser darf zu keiner Rostbildung führen.

Weiter ergab sich, daß die gewählte Kunststoffspritzung bei diesen Prüfungen absolut formbeständig blieb. Sie besteht aus hochwertigem Polyamid. Dieses Material ist nicht nur hochtemperaturbeständig, sondern im Gegensatz zu Polystyrol auch unempfindlich gegen Schlag. Das Einspritzen geschieht auf eigens dafür entwickelten Spezialmaschinen. Besondere Formen nehmen den Magnetring und die Metallteile derart auf, daß sich ein genau zentrierter Luftspalt ergibt.

Bild 6 zeigt den Einspritzvorgang. Die Spritzformen werden mit dem Ferroxdure-Ring und den Metallteilen beschickt und wandern im Karussell-Kreislauf zur Einspritzdüse. Die Verwendung mehrerer gleichartiger Spritzformen sichert einen Arbeitsablauf ohne Unterbrechung. Nachdem das fertig umspritzte Magnetsystem aus der Form genommen ist, werden sofort neue Teile eingelegt. Inzwischen erfolgt das Einspritzen bei einer anderen vorbereiteten Form. Weil die Magnetringe erst im eingebauten Zustand magnetisiert werden, lassen sich die Teile leicht zusammenfügen. Bild 7 zeigt die Magnetisierung der fertig montierten Magnetsysteme. Die hohe Koerzitivkraft des keramischen Magnetmaterials verlangt sehr hohe Magnetisierungsströme.

Die Leistung der keramischen Magnetsysteme ist beachtlich; sie weisen eine Induktion von 10 000 Gauß im Luftspalt auf. Damit ergibt sich ein sehr hoher Wirkungsgrad, der im Verein mit Membranbesonderheiten einen äußerst niedrigen Klirrfaktor zur Folge hat. Zwei frei aufgehängte Ferroxdure-Magnete, die derart gepolt sind, daß sie sich abstoßen, kommen sich auch nach langer Zeit nicht näher, sie behalten also ihre volle Magnetkraft, während bei Gußmagneten ein wenn auch geringes, jedoch stetiges Absinken der Magnetkraft zu beobachten ist.

Die neuen keramischen Magnetsysteme werden mit Kerndurchmessern von 16, 19

und 25 mm hergestellt. Damit lassen sich nahezu alle im Fertigungsprogramm der Grundig-Werke befindlichen Lautsprecher bestücken. Das große Magnetsystem mit einem 25-mm-Kern besitzt eine Luftspaltweite von 1 mm und eine Luftspalttiefe von 6 mm. Es wird für neue Baßlautsprecher verwendet.

Der rationelle Fertigungsvorgang der keramischen Magnetsysteme ermöglicht eine besonders günstige Preisstellung. In weit größerem Umfang als bisher konnten hochwertige Lautsprecher in Geräte und Musikschränke eingebaut werden, die nicht zu den höheren Preisklassen zählen. Das ist im Zeichen der High-Fidelity-Wiedergabe ein besonders hoch zu bewertender Fortschritt

## Lehrplanerweiterung der Ingenieurschulen

Immer stärker zeigt sich die Notwendigkeit, im Ausbildungsplan der Nachwuchskräfte die technische Entwicklung der letzten Jahre zu berücksichtigen. Während beim Studium an einer Technischen Hochschule neben den Pflichtvorlesungen die Möglichkeit besteht, weitere Fachvorlesungen nach eigener Wahl zu belegen, führen die Ingenieurschulen einen strenger gebundenen Unterrichtsplan durch. Um so wichtiger sind dort die Ergänzung und Erweiterung des Unterrichts und die zeitweilige Überprüfung der Lehrpläne.

Zu den Gebieten, die in den Grundzügen sowohl für den Elektroingenieur als auch für den Maschinenbauer heute unentbehrlich sind, gehören die Regeltechnik und die Elektronik. Hier werden Querverbindungen geschaffen, die nicht eine weitere Spezialisierung herbeiführen, sondern im Gegenteil eine weitgehende Überschneidung der Arbeitsaufgaben des Maschinenbauers, der Konstruktion und der Betriebstechnik mit den Aufgaben des Elektroingenieurs der Fachrichtung Starkstromtechnik und Nachrichtentechnik aufweisen.

Selbstverständlich muß der Unterricht im gleichen Fach für den Maschinenbauer anders gestaltet werden als für den Elektroingenieur. Den Maschinenbauer interessiert in erster Linie die Anwendung der Bauelemente der Elektronik für Steuerungen und Regelungen und das fertige elektronische Meßgerät. Der Elektroingenieur muß darüber hinaus die Schaltung und den Aufbau der elektronischen Geräte kennen und den Entwurf und die Planung beherrschen.

Ähnlich steht es mit der elektronischen Meßtechnik. Der Elektroingenieur muß die Schaltung kennen und Meßeinrichtungen für besondere Aufgaben entwerfen können. Der Maschinenbauer dagegen braucht nur eine Übersicht über die Möglichkeiten und die Vor- und Nachteile der

verschiedenen Verfahren zu bekommen, damit er für spezielle Fälle seine Forderungen im Rahmen der technischen Möglichkeiten aufstellen kann.

Bei allen Lehrplanfragen der Ingenieurschulen ist das Hauptproblem die zweckmäßige Aufteilung der zur Verfügung stehenden Unterrichtsstunden. Die Gesamtdauer des Studiums kann nicht ohne weiteres erhöht werden. Eine Kürzung der Unterrichtszeit für die grundlegenden Fächer der Mathematik, Physik, Chemie und Mechanik kommt nicht in Betracht. Es bleibt daher nur eine stärkere Konzentration der angewandten Fächer übrig, eine Beschränkung auf die wesentlichsten Punkte und eine Bescheidung bei allen nicht unbedingt erforderlichen Sondergebieten.

Der Jungingenieur muß darauf gefaßt sein, daß er in der ersten Zeit seiner Berufstätigkeit noch sehr viel dazu lernen muß. Ihm dafür die notwendigen Voraussetzungen zu schaffen, soll auch weiterhin die Aufgabe der Berufsausbildung sein. Hierfür die optimale Ausnutzung der Unterrichtszeit zu finden, ist das Bestreben der Ausbildungsstätten, und diese Überlegungen führten zur Aufnahme des Faches „Regeltechnik“ und des Faches „Industrieelektronik“ beispielsweise an der Ingenieurschule Hannover. Weiterhin sind medientechnische Übungen im Maschinenlabor vorgesehen, bei denen der Schwerpunkt auf der elektrischen und elektronischen Messung nichtelektrischer Größen liegt.

Es ist erfreulich festzustellen, daß die technischen Fortschritte im erforderlichen Umfang bei der Ausbildung berücksichtigt werden und daß die Lehrpläne der Entwicklung Rechnung tragen.

Dipl.-Ing. G. Rose



# Die pegelgesteuerte Begrenzerstufe im UKW-Empfänger

Die Güte des UKW-Empfängers hängt wesentlich von der Fähigkeit des Empfängers ab, die Wiedergabe amplitudenmodulierter Störungen und Signale (Rauschen, Echosignale, Funken- und Zündstörungen) sowie eine im Empfänger selbst entstehende Amplitudenmodulation zu unterdrücken. Diese Eigenschaften werden dem modernen Empfänger vom Ratiodetektor und von den Begrenzerstufen verliehen. Leider ist die Unterdrückung verhältnismäßig schmalbandig und bei hohen Modulationsgraden gering. Bei hochwertigen Empfängern begnügt man sich deshalb nicht mit der alleinigen AM-Unterdrückung durch den Ratiodetektor, sondern man schaltet eine oder mehrere Begrenzerstufen zur zusätzlichen Amplitudenunterdrückung davor.

Die Schwierigkeit bei der Dimensionierung dieser Stufen besteht im Gegensatz zum Ratiodetektor darin, ihre amplitudenunterdrückende Wirkung auch schon bei kleinen Eingangsspannungen wirksam werden zu lassen und die Gefahr der Überbegrenzung<sup>1)</sup> zu verhindern. Die erste Forderung: Die Verstärkung ist bis zum Eingang der Begrenzerstufe so groß zu machen, daß auch kleine, noch im Rauschen liegende Signale begrenzt werden können. Dies ist nach dem heutigen Stand der Technik nur bei Empfängern mit mindestens drei Zf-Stufen möglich. Da die AM-Unterdrückung sowohl des Ratiodetektors als auch der Begrenzerschaltungen nur über einem im Vergleich zu den Schwankungen der Empfangsspannung verhältnismäßig kleinen Spannungsbereich optimal wirksam ist, läßt sich bei Spitzengeräten nur durch eine Kombination von mehreren Begrenzerstufen, Rückwärtsregelung und Ratiodetektor ein optimales Ergebnis erreichen. Auch besteht die Möglichkeit, amplitudenmodulierte Störungen durch Gegenkopplung zu verringern (feed back-Schaltung). Diese Schaltung wird aber wegen der kritischen Bemessung des Phasenganges kaum angewandt. Bei solchen Empfängern ist jedoch die Eigenschaft von Bedeutung, daß alle Signale die Begrenzerstufe mit ungefähr gleichem Pegel verlassen. Lautstärkeunterschiede zwischen schwachen und starken Sendern sind nicht mehr vorhanden, und auch das Eingangs-

rauschen ist beim Abstimmen des Empfängers voll hörbar.

Setzt man die erreichbare Vorverstärkung als gegeben an, so kann man folgenden Verlauf der Ausgangsspannung erreichen (Bild 1):

a) sehr früh einsetzende Begrenzung durch kleine Aussteuer-Kennlinie. Alle Signale sind begrenzt und haben annähernd gleiche Ausgangsspannung.

Nachteile: 1. Starkes Rauschen zwischen den Sendern.

2. Die vom Demodulator abgegebene Niederfrequenzspannung ist klein; sie gestattet keine große Gegenkopplung im Nf-Kanal. Zusätzliche Nf-seitige Unterdrückung des Rauschens erscheint notwendig.

3. Überbegrenzung muß durch besondere Maßnahmen verhindert werden.



Bild 1. Aussteuerungskurven. a = frühe Begrenzung, b = späte Begrenzung



Bild 2. Aussteuerungskurven. a = lineare Verstärkung, b = begrenzte Verstärkung

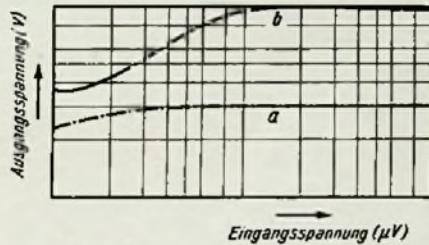

Bild 3. Arbeitskennlinie der Pentode EF 80 bei verschiedenen Schirmgitterspannungen; links: Meßschaltung

<sup>1)</sup> Der Begriff „Überbegrenzung“ wird auf S. 110 rechts näher erläutert.

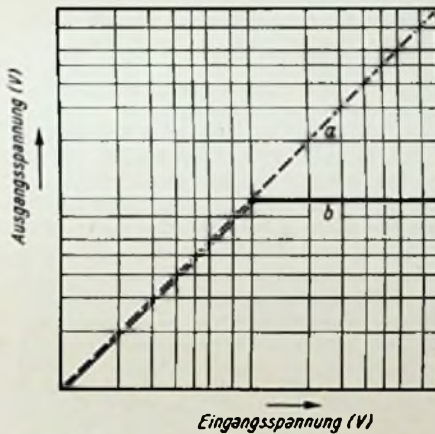
Bild 4. Projektion des modulierten Signals auf die Kennlinie

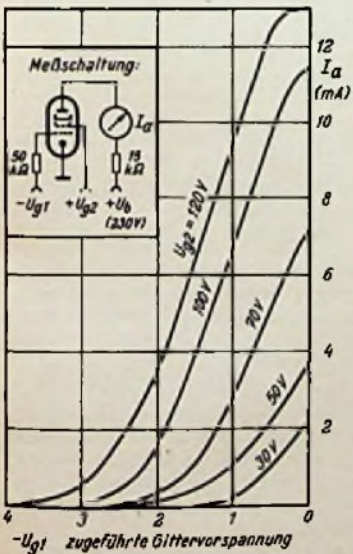
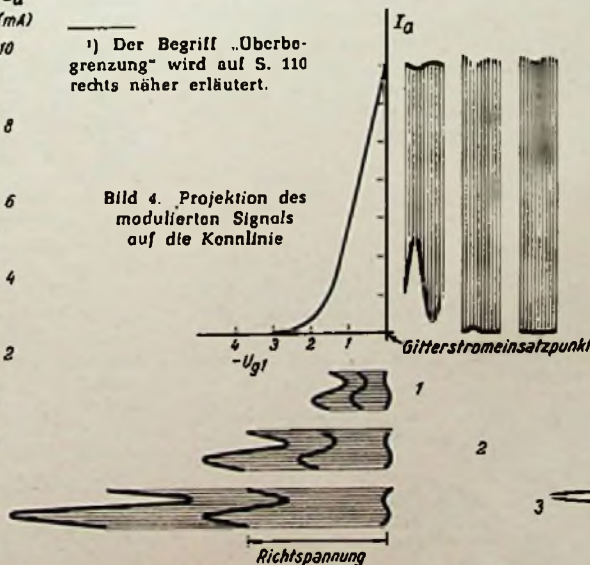

b) Begrenzer mit großer Kennlinie (größere Steilheit).

Die Begrenzung setzt später ein als bei a). Die abgegebene Niederfrequenzspannung ist zwar groß genug, aber die Gesamtverstärkung ist größer als bei a). Ist die Vorverstärkung voll ausgenutzt, dann sind mit dieser Schaltung erhöhte Stabilitätsschwierigkeiten zu erwarten. Das Rauschen erscheint beim Abstimmen ebenfalls noch zu laut.

Erstrebenswert erscheint also bei kleinen Signalen eine Dimensionierung nach a), bei größeren Signalen jedoch nach b).

Bei den Siemens-Rundfunkempfängern H 52, H 53, H 64 und M 66 ist es nun gelungen, durch eine selbsttätig sich auf die jeweilige Feldstärke einstellende Regelvorrichtung den Arbeitsbereich der Begrenzerstufe derart an das empfangene Signal anzugleichen, daß sowohl kleine Signale gut begrenzt als auch große Signale entsprechend stark abgegeben werden. Auch arbeitet die Schaltung über ein wesentlich größeres Eingangsspannungsintervall im Bereich optimaler Unterdrückung, als dies mit einer festen Begrenzerschaltung möglich wäre.

Im folgenden soll nun auf die Wirkungsweise von Amplituden-Begrenzerschaltungen im allgemeinen und der pegelgesteuerten Begrenzung im besonderen eingegangen werden.

## Begrenzerschaltungen

Das Prinzip der Amplitudenbegrenzung setzt innerhalb einer Verstärkerschaltung Stufen mit nichtlinearer Kennlinie voraus. Sie geben das empfangene Signal von einem bestimmten Schwellwert an mit einer möglichst konstanten Amplitude ab.

Im Gegensatz zu der in AM-Empfängern üblichen Schwundregelung kommt es nicht darauf an, ein unverzerrtes Signal zu erhalten. Auch wird die Zeitkonstante bei der Schwundregelung so gewählt, daß die tiefste Modulationsfrequenz noch nicht ausgeregelt wird. Bei der Begrenzerstufe in einem Empfänger für Wiedergabe tonfrequenzmodulierter Signale ist dagegen die Zeitkonstante so auszuliegen, daß sie der höchsten noch zu unterdrückenden Modulationsfrequenz noch ohne Phasenverschiebung folgt.

Ein nichtlineares Verhältnis der dem Begrenzer angebotenen und vom Begrenzer abgegebenen Spannungen läßt sich auf verschiedene Arten erreichen. Die einfachste Anordnung besteht in der Parallelschaltung einer Diode zum Verstärker Ausgang. Beim Überschreiten einer einstellbaren Amplitude schließt die Diode den Ausgang kurz. Weil bei der auslösenden Wechselspannung positive und negative Maximalwerte auftreten,



Bild 5. Projektion von Einzelschwingungen auf die Kennlinie





Bild 6. Amplitudenunterdrückung eines festen Begrenzers mit 2 MΩ Schirmgitterwiderstand

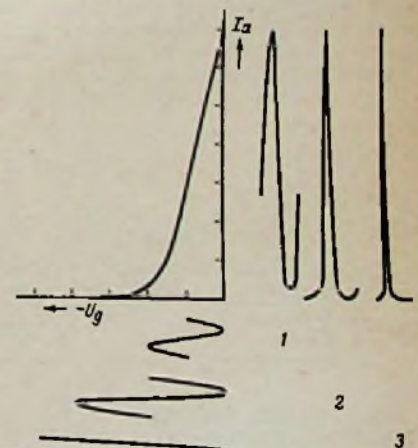

Bild 7. Verlauf der Amplitudenunterdrückung des pegelgesteuerten Begrenzers

müssen zwei gegeneinander gepolte Gleichrichter vorgesehen werden. Die gebräuchlichste Art der Amplitudenbegrenzung benutzt eine Röhre im Verstärkerweg, die durch das Signal übersteuert wird. Die Ausgangsspannung nähert sich hierbei einem Grenzwert (Bild 2). Diese Art der Amplitudenbegrenzung hat den Vorteil, daß sie durch entsprechende Dimensionierung einer ohnehin vorhandenen Verstärkerstufe erhalten wird.

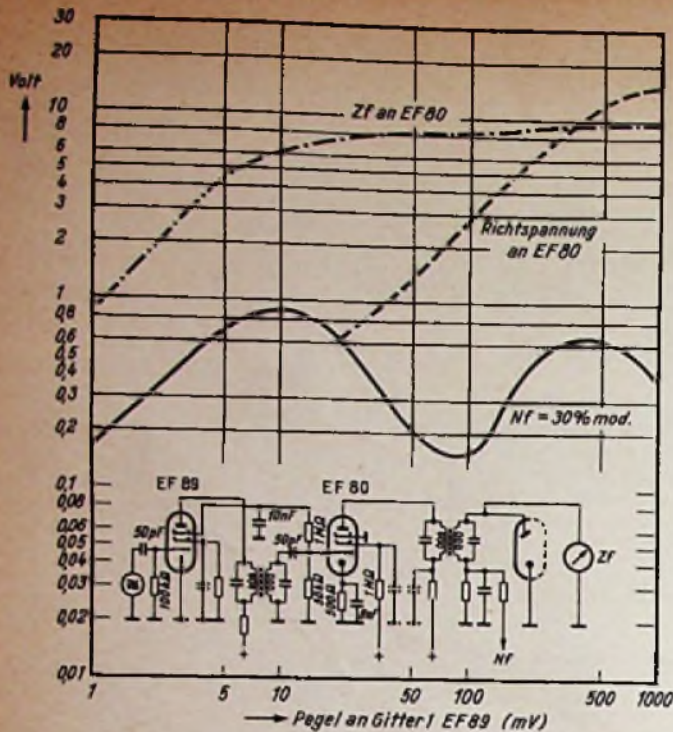
#### Arbeitskennlinie der Röhre EF 80

Als Begrenzeröhre ist die Type EF 80 infolge des ausgeprägten unteren Knicks ihrer Kennlinie besonders günstig. In Bild 3 sind die Arbeitskennlinien bei verschiedenen Schirmgitterspannungen mit einem Arbeitswiderstand von 15 kΩ aufgenommen. Sie entsprechen den Schnittpunkten der Widerstandsgeraden im  $I_a-U_a$ -Kennlinienfeld.

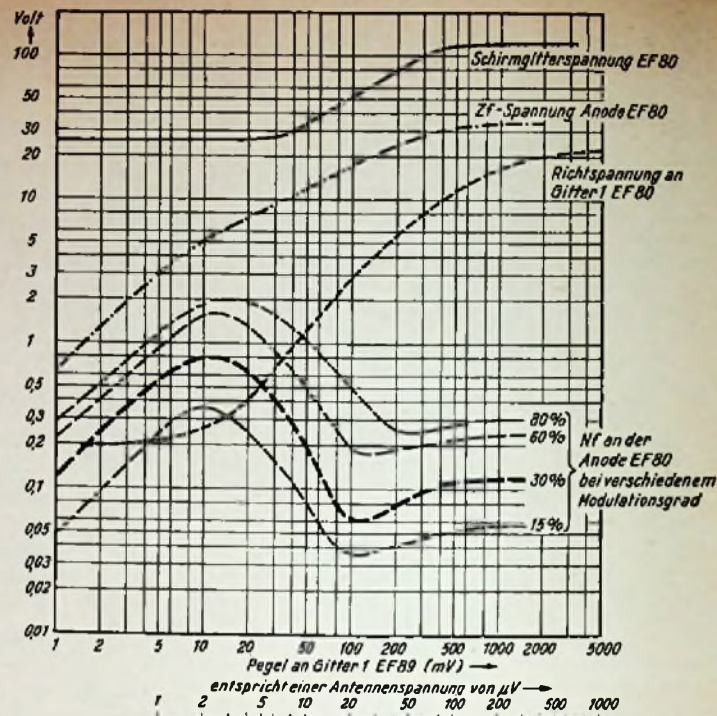
Wie aus den Kurvenscharen hervorgeht, ist der Anodenstrom bei  $U_{g2} = 30$  V nur zwischen  $U_{g1} = 0$  und  $-1$  V steuerbar. Dies bedeutet für die Begrenzerwirkung, daß eine Wechselspannung von 1 Volt Spitze-Spitze oder 0,35 Volt<sub>eff</sub> als Schwellwert zur Erreichung einer Amplitudenbegrenzung genügt, wenn der Arbeitspunkt bei  $-0,5$  V liegt. Der kleinste Momentanwert einer amplitudenmodulierten Schwingung muß also größer als 0,35 V sein, um Begrenzung zu erhalten.

Die Einstellung eines festen Arbeitspunktes auf der Kennlinie hat jedoch speziell für selektive Rundfunkgeräte verschiedene Nachteile. Man bevorzugt daher allgemein eine Schaltung, die den Arbeitspunkt der Röhre von der angebotenen Eingangsspannung abhängig macht. Letztere wird am Gitter gleichgerichtet; der Gitterstrom fließt über einen Widerstand  $R_g$  und erzeugt eine Gleichspannung. Der Abfall der Gleichspannung wird durch einen vorgeschalteten Kondensator verhindert. Die Grenzfrequenz dieses RC-Gliedes muß dabei höher liegen als die höchste noch zu unterdrückende Modulationsfrequenz, anderenfalls kann die entstehende Gitterspannung durch die zu große Entladungszeit des Kondensators nicht mehr den Momentanwerten der Eingangsspannung folgen. Es entstehen dann Phasenverschiebungen zwischen Eingangs- und Gitterspannung, die zusätzliche Schwankungen des Anodenstroms der Begrenzeröhre ergeben.

Bild 4 zeigt an Hand der Arbeitskennlinie für 70 V Schirmgitterspannung den Verlauf der Gitter- und Anodenspannung beim Eintreffen verschieden großer amplitudenmodulierter Signale.

Der Röhre werden drei verschieden große, zu 30 % modulierte Signale zugeführt: Signal 1 ist noch nicht begrenzt; Signal 2 ist gerade so groß, daß der Minimumwert eben noch begrenzt wird; Signal 3 ist voll begrenzt.

Die Darstellung ist so gewählt, daß die Hf-Schwingungen als Band erscheinen, und nur die Modulation ist als umhüllende Kurve dargestellt. Die dick ausgezogene Kurve in der Eingangsspannung ist die sich am Gitter einstellende Gleich-(Richt)spannung.

Die Anodenspannung von Signal 2 und 3 zeigt einen so geringen Rest der ursprünglichen Amplitudenmodulation, daß der Effekt der Begrenzung ohne weiteres erkennbar ist. Leider tritt in der Ausgangsspannung von Signal 2 und 3 eine in obiger Darstellung nicht sichtbare Sekundärmodulation auf (Bild 5) und die sinusförmige Eingangsspannung erscheint im Anodenstrom stark deformiert. Dies kommt daher, daß, wenn das Eingangssignal zu groß wird, nicht während der gesamten Schwingungsperiode ein Anodenstrom fließen kann. Der Stromflußwinkel wird mit wachsender Eingangsspannung immer kleiner, so daß bei Signal 3 im Ausgang nur noch ein nadelförmiger Impuls erscheint. Der Spitzenwert der Signale 1 bis 3 ist zwar konstant. Nun wird jedoch der Außenwiderstand der Begrenzerstufe in den meisten Fällen durch einen Schwingungskreis gebildet; daher interessiert als Ausgangsspannung nicht der Spitzenwert der Anodenstromkurve, sondern der Betrag der Grundschwingung. Dieser ist bei den stark unterschiedlichen Kurvenformen nicht gleich. Als Folge ergibt sich eine aus Bild 6 ersichtliche Verschlechterung der Amplitudenunterdrückung kurz nach Einsatz der Begrenzung.

Diese sogenannte Überbegrenzung kann man verringern, wenn der Begrenzerstufe eine zweite vorgeschaltete wird. Deren Verstärkung ist so bemessen, daß die erste Stufe mit der Begrenzung so frühzeitig einsetzt, daß die zweite Stufe ein schon begrenztes Signal empfängt, bevor Überbegrenzung einsetzt. Die Verstärkung der ersten Stufe darf dann maximal nur zirka 10fach sein; es ergibt sich daher ein auch für größere Rundfunkgeräte untragbarer Verstärkungsverlust.

Die Überbegrenzung läßt sich verhindern, wenn bei großen Signalen eine entsprechend große Kennlinie vorhanden ist, so daß sich keine zu große Änderung des Stromfluß-



Bild 8. Schaltung der pegelgesteuerten Begrenzerstufe





Bild 9. Aussteuerungskurve des vollständigen Empfängers mit pegelgesteuerter Begrenzung

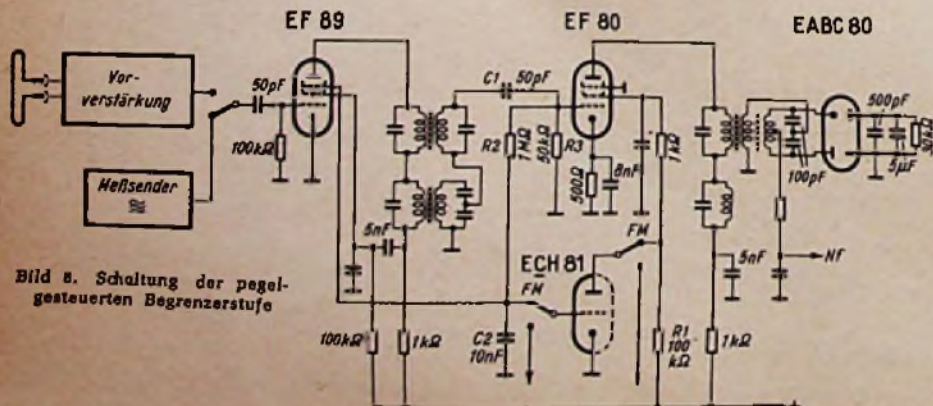

Bild 10. Abstimmcharakteristik eines Empfängers mit pegelgesteuerter Begrenzung (Siemens H 53)

winkels ergibt. Dies ist bei der pegelgesteuerten Begrenzung (Bild 7 und 8) der Fall.

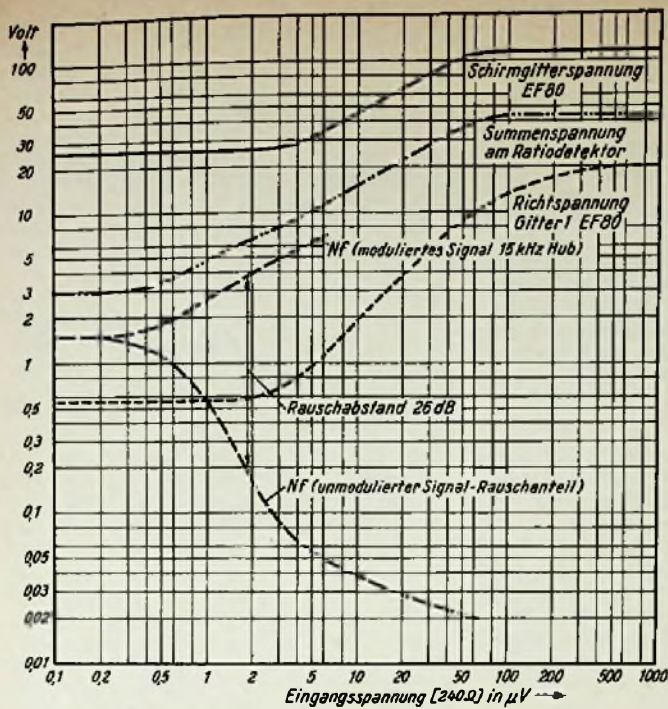
Wie aus den Arbeitskennlinien in Bild 3 ersichtlich, kann der Begrenzer durch Wahl der Schirmgitterspannung für eine bestimmte Empfangsspannung optimal dimensioniert werden. Erwünscht ist bei kleinen Eingangsspannungen eine kleine Kennlinie, also niedrige Schirmgitterspannung, und bei großen Spannungen eine entsprechend große Kennlinie. Das Schirmgitter der Begrenzeröhre EF 80 wird an eine Spannungsteilerschaltung, bestehend aus dem Widerstand R 1 und einem aus dem Triodensystem der Röhre ECH 81 gebildeten Belastungswiderstand, gelegt (Bild 8). Die sich ergebende Schirmgitterspannung ist von der Gittervorspannung der Triode abhängig. Die Steuerung der Triode erfolgt über R 2 durch die geglättete Richtspannung am Gitter 1 der Pentode EF 80.

Beim Eintreffen eines starken Signals wird der Innenwiderstand der Triode durch die große Gittervorspannung sehr hoch, so daß sich eine große Schirmgitterspannung einstellt. Wird jedoch kein Sender empfangen, dann wird die Triode niederohmig und die sich einstellende Schirmgitterspannung ist klein.

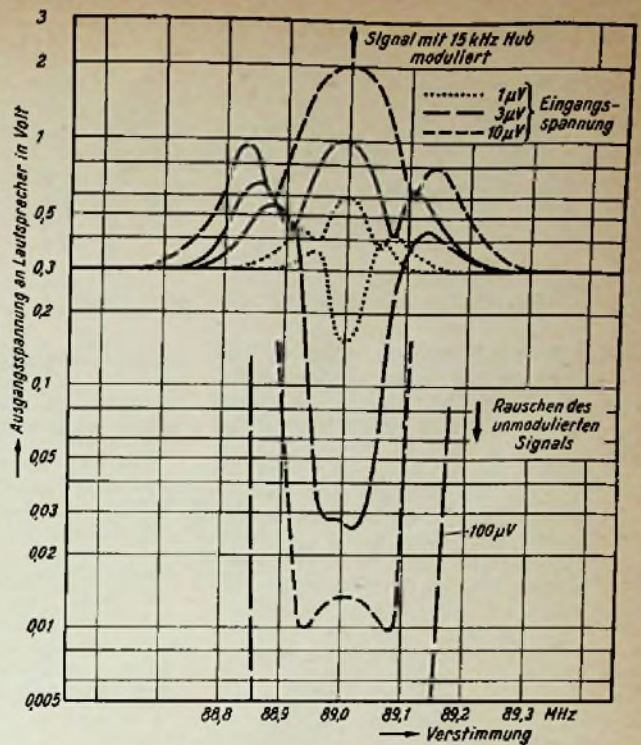
Während des Abstimmvorganges, bei dem bei Annäherung an die Sendefrequenz ebenfalls eine Art langsamer Amplitudenmodulation durch das größer werdende Empfangssignal auftritt, ergibt sich eine Hervorhebung des Senders gegenüber dem Rauschpegel (Bild 10). Die Zeitkonstante des Glättungsgliedes R 2/C 2 ist mit 15 Hz so bemessen, daß sich die Begrenzerstufe zwar auf langsame Amplitudenänderungen einstellen kann, jedoch bei allen Änderungen im hörbaren Bereich begrenzt. Die Grenzfrequenz des RC-Gliedes R 3/C 1 ist deshalb mit 70 kHz so gelegt, daß auch durch Impulsstörungen keine Phasenverschiebung der Richtspannung im Tonfrequenzgebiet auftreten kann. Der Katodenkondensator ist so bemessen, daß niederfrequente Anodenströme bis 40 kHz einen Spannungsabfall am Katodenwiderstand ergeben. Die dabei auftretende Stromgegenkopplung für Tonfrequenz dient zur weiteren Erhöhung der Amplitudenunterdrückung. Eugen Haag

## Auch die Industrie liefert Adapter für die OIR-Fernsehnorm

Während für die westlichen Grenzgebiete bereits seit längerer Zeit Viernormen-Empfänger gefertigt werden, war man an der Ostgrenze der Bundesrepublik bisher auf den Selbstbau von Adaptern angewiesen. Um Sender nach der OIR-Norm mit 6,5 MHz Abstand zwischen Ton- und Bildträger aufzunehmen, die Nachfrage nach diesen Zusätzen scheint immerhin recht hoch zu sein, so daß nun bereits mehrere Industriefirmen solche Zusätze herstellen. Die Technik solcher Adapter wurde bereits in der FUNKSCHAU 1956, Heft 19, Seite 813, behandelt. Nach diesem Prinzip arbeitet auch der von Nordmende gefertigte Zusatzteil, der in alle bisher gefertigten Fernsehempfänger eingesetzt werden kann.

Er besteht aus einer Mischstufe mit einem 1-MHz-Oszillator. Dieser Adapter wird vor den zweiten Zf-Verstärker geschaltet. Empfängt man nun einen Sender nach der OIR-Norm, so gelangt die zweite Zwischenfrequenz von 6,5 MHz auf die Mischstufe, wird dort auf 5,5 MHz umgesetzt und läuft dann normal über Filter und Verstärkerstufe zum Ratiodektor. Beim Empfang eines Senders mit CCIR-Norm hat die Frequenz von 1 MHz keinen Einfluß, und die Mischstufe wirkt als einfache zusätzliche Verstärkerstufe für 5,5 MHz. Bild 1 zeigt die Blockschaltung dieser Anordnung. Der Zusatzteil benötigt nur eine Röhre ECH 81, ist daher billig und klein und läßt sich

in jeden Empfänger leicht einbauen. Dabei brauchen nur Heiz- und Anodenspannung zugeführt zu werden. Außerdem wird der Ton-Zf-Verstärker von der bisherigen Auskoppelung (meist hinter der Videostufe) abgehängt und an das Zusatzteil angeschlossen. Der Eingang des Zusatzteiles wird mit einer kleinen Kapazität direkt an den Videodetektor des Gerätes angekoppelt; ferner ist am Kanalschalter ein besonderes Spezialspulenbrettchen für den betreffenden OIR-Kanal einzufügen.

Bild 2 zeigt die Gesamtschaltung des Zusatzteiles. 10 pF und L 1 bilden den breitbandigen Auskoppelkreis für den Videodetektor. Hinter der Hexode liegt ein 5,5-MHz-Bandfilter, von dessen Sekundärseite die zweite Zwischenfrequenz an den Differenztonverstärker, meist mit einer Röhre EF 80, gegeben wird. Die 5,5-MHz-Frequenz läuft dann den normalen Weg über den Ratiodektor und NF-Verstärker zum Lautsprecher.

Nach Nordmende sind bei dieser Lösung kaum Nachteile festzustellen. Der Zusatz stellt zwar eine kapazitive Belastung für den Videodetektor dar, die dadurch theo-



Bild 1. Blockschaltung für die Einfügung des 6,5-MHz-Zusatzteiles von Nordmende







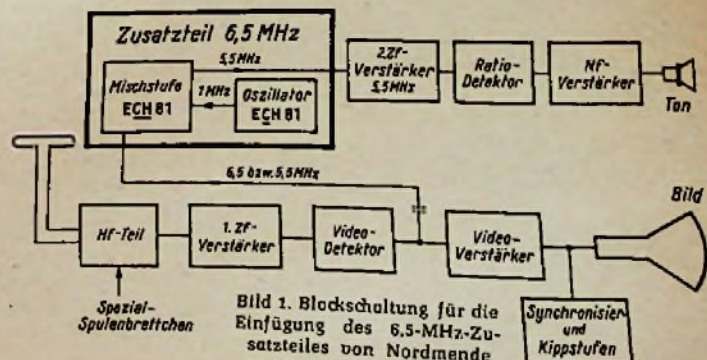



Tabelle 1. Stromplan des Senders

Ströme gemessen bei  $U_h = 1,4$  Volt,  $U_g = 20,5$  V (s. Bild 2),  $U_{b1} = 80$  Volt und  $U_{b2} = 120$  (150) Volt. Antennenausgänge sind belastet.

Stufe	Röhre	$I_a$ [mA]	$I_{g2}$ [mA]	$I_{g1}$ [µA]	$I_h$ [mA]
Steueroszillator	80 m DC 90 <sub>III</sub>	3,1	—	170...100	50
Pufferstufe	80 m DL 96 <sub>IV</sub>	5,7	0,78	50...65	50
Steueroszillator	(10 m) DC 80 <sub>II</sub>	2,9	—	110	50
Verdreifacherstufe	(10 m) DL 96 <sub>III</sub>	2,0	0,34	88	50
Verdopplerstufe	(10 m) DL 98 <sub>II</sub>	4,6	0,88	100...180	50
Steueroszillator	( 2 m) DC 90 <sub>I</sub>	4,0	—	500	50
Verdreifacherstufe	( 2 m) DL 96 <sub>I</sub>	6,0	1,0	225	50
Verdopplerstufe	( 2 m) DF 908	3,7	1,4	275	100
Sendeendstufe ( $U_{b2} = 120$ V)	80 m DL 907 <sub>I</sub>	22,0	10,0	1500...2000	200
	10 m DL 907 <sub>II</sub>	22,0	9,5	rd. 1250	
	2 m	30,0	7,4	600	
Nf.-Vorstufe	DAF 98	0,14	—	—	25
Nf.-Zwischenstufe	DC 96	2,0	—	—	25
Nf.-Endstufe (Aussteuerung : 0 V)	DL 94 <sub>I</sub>	3,2	0,7	—	100
	DL 94 <sub>II</sub>				100
Nf.-Endstufe (volle Aussteuerung)	DL 94 <sub>I</sub>	18,0	6,4	—	100
	DL 94 <sub>II</sub>				100
Gesamtstrom bei A 3-Betrieb (Aussteuerung der Nf.-Endstufe : 0 V)	80 m $U_{b1}$	9,6	—	—	750
	$U_{b2}$	38,0	—	—	
	10 m $U_{b1}$	10,5	—	—	
$U_{b2}$	37,5	—	—	800	
Sendeendstufe ( $U_{b2} = 150$ V; nur A 1-Betrieb)	80 m DL 907 <sub>I</sub>	29,0	13,0	1500...2000	200
	10 m DL 907 <sub>II</sub>	28,0	12,0	rd. 1200	
	2 m	37,5	9,5	700	

zu bringen. Die kleinere Anodenspannung  $U_{b1}$  (80 V) bleibt von den Umschaltmaßnahmen unberührt. Diese Umschaltweise bringt keine Gefahr für die Röhren, die durchweg unterhalb ihrer höchstzulässigen Arbeitsdaten betrieben werden. Auf eine Anodenstromsicherung darf jedoch nicht verzichtet werden.

Das Abschalten der Heizspannungen wirkt sich auch bei schnellem Wechselsprechverkehr nicht störend aus, da bei direkt geheizten Röhren der Wechsel von Betrieb auf Stilllegung und umgekehrt ohne Wartezeit vor sich geht. Da die Heizung also nur bei Bedarf eingeschaltet wird, bedeutet das rationalen Stromverbrauch, der bei Batterie-stromversorgung von ausschlaggebender Bedeutung ist.

Die Wirkungsgrade von verfügbarer Hf-Leistung  $P_0$  zur aufgenommenen Eingangsleistung  $P_i$  sind auf allen Bändern sehr gut, dank der bis ins UKW-Gebiet reichenden günstigen Arbeitsdaten der Röhre DL 907. Natürlich lassen sich bei niedrigen Anodengleichspannungen um 120 V nicht die Wirkungsgrade erreichen, die man von KW-Kleinsendern mit hohen Anodenspannungen her gewohnt ist. Eine dem B-Betrieb entsprechende Arbeitsweise (großer Gitterstromflußwinkel) ist dem reinen C-Betrieb wegen der geringen Aussteuerbarkeit von Batterieröhren vorzuziehen. Im Mustergerät wurde daher der Gitterableitwiderstand mit 3 k $\Omega$  relativ klein gemacht, so daß sich an ihm nur eine geringe, durch Gitterstrom erzeugte negative Vorspannung bilden kann.

Der Sender ist für A 1- und A 3-Betrieb eingerichtet. Bei A 3-Betrieb (Telefonie, in der Amateursprache: Fone) wird auf der Anoden- und Schirmgitterseite der Sendeendstufe amplitudenmoduliert. Die hierzu erforderliche Nf-Leistung bringt eine Gegen-taktstufe mit zwei Röhren DL 94 auf, die in stromsparender B-Verstärkung arbeiten. Bei A 1-Betrieb (Telegrafie bzw. CW) wird der Modulationsverstärker abgeschaltet und die Steuergitter der Sendeendröhren und der davor liegenden Steuerröhren werden mit -20,5 V vorgespannt. Beim Tasten wird diese Spannung über einen Schutzwiderstand kurzgeschlossen. Während bei A 3-Betrieb eine Anodenspannung von 120 V ( $U_{b2}$ ) einen oberen Grenzwert darstellt, kann

bei A 1-Betrieb auch mit Anodenspannungen bis 150 V gearbeitet werden. Über die entsprechenden Leistungswerte gibt Tabelle 1 Auskunft. Die wichtigsten Gleichspannungen

und -Ströme können über den Schalter  $S_4$  mit dem Meßwerk M (Gossen) wahlweise gemessen und kontrolliert werden. Der Magische Strich DM 71 dient zur genauen Abstimmung der Senderausgangskreise und bezieht seine Steuerspannung über eine an die Kreise lose kapazitiv oder induktiv angekoppelte Diodenanordnung.

Wie beim Empfänger lassen sich auch beim Sender die Schaltungsglieder nicht gewünschter Bänder abtrennen, ohne daß sich wesentliche Schaltungsänderungen ergeben. Soll das Gerät nur als 80/10-m-Sender aufgebaut werden, so müssen außer dem 2-m-Steuerteil nur die 2-m-Gegentaktkreise am Eingang und Ausgang der Sendeendstufe „herausgenommen“ und die Röhren DL 907 unmittelbar parallel geschaltet werden. Gegebenenfalls sind bei den verbleibenden Kreisen der Endstufe Kapazitäten von 10...20 pF hinzuzufügen. Bei Abtrennung des 10-m- und des 2-m-Teils ergibt sich eine besonders einfache Schaltung für das 80-m-Band, da dann auch der Schalter  $S_2$  wegfällt.

Mechanischer Aufbau und äußere Gestaltung des Senders ähneln stark denen des Empfängers. Es wurde ebenfalls eine Einschubbauweise gewählt, wobei die Frontplattenlänge und Chassistiefe mit denen des Empfängers übereinstimmen. Auch in den Sender wurden zahlreiche Miniaturbauteile eingebaut, die einen gedrängten Aufbau ge-



Bild 3. Frontansicht des als Einschub aufgebauten Senderchassis. Bedeutung der Bedienungsknöpfe der oberen Reihe von links nach rechts: Umschalter (S 1): „Senden“, „Einpfeifen“, „Empfangen“; Abstimmung des 2-m-Ausgangskreises (C 3) über Winkeltrieb Antennenumschalter für 80 m (S 3). Auf der rechten Seite neben Meßwerk, Signallampe und Sicherungselement: Meßmerkumschalter (S 4). In der unteren Reihe haben von links nach rechts gesehen die Bedienungsknöpfe folgende Funktionen: Abstimmung des 80-m-Ausgangskreises (C 8), Amateurbandumschalter (S 2) 2 m - 10 m - 80 m, Abstimmung des 10-m-Ausgangskreises (C 6), Steueroszillator für das 80-m-Band (C 7), Steueroszillator für das 10-m-Band (C 4), Feinabstimmung des 10-m-Steueroszillators (C 5), Umschalter (S 5) CW-Fone, Eingangsregler des Modulationsverstärkers (P). Auf der linken Seite ganz oben über dem Knopf der 2-m-Abstimmung ist ein Fenster, hinter dem der magische Strich angebracht ist. An der links sichtbaren Chassissseite sind die Antennenbuchsen eingebaut (obere Reihe: direkter Antennenanschluß; untere Reihe: Buchsen für Empfängerzuführungen).

umschalter (S 2) 2 m - 10 m - 80 m, Abstimmung des 10-m-Ausgangskreises (C 6), Steueroszillator für das 80-m-Band (C 7), Steueroszillator für das 10-m-Band (C 4), Feinabstimmung des 10-m-Steueroszillators (C 5), Umschalter (S 5) CW-Fone, Eingangsregler des Modulationsverstärkers (P). Auf der linken Seite ganz oben über dem Knopf der 2-m-Abstimmung ist ein Fenster, hinter dem der magische Strich angebracht ist. An der links sichtbaren Chassissseite sind die Antennenbuchsen eingebaut (obere Reihe: direkter Antennenanschluß; untere Reihe: Buchsen für Empfängerzuführungen).



Bild 4. Rückansicht des Senders. Links: Modulationsverstärker. In der Mitte: Steuererteile, links neben dem Winkeltrieb für die 2-m-Abstimmung die Senderröhren (DL 907). Ganz rechts: Umschalter S1, davor: Novalfassung zur Aufnahme eines Novalsteckers mit der Stromversorgung für den Empfänger

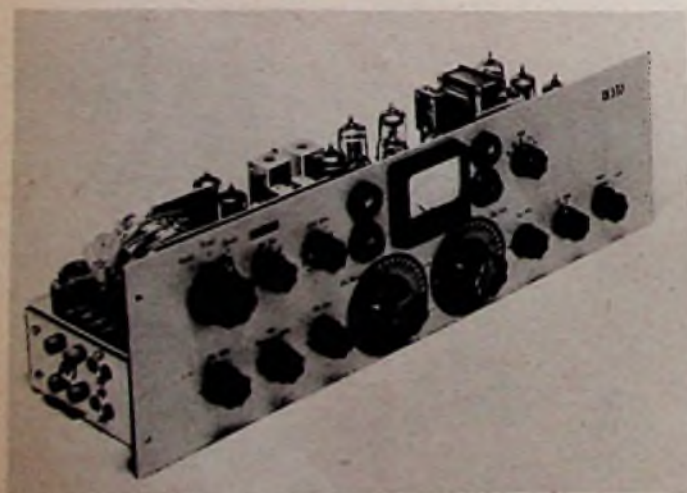
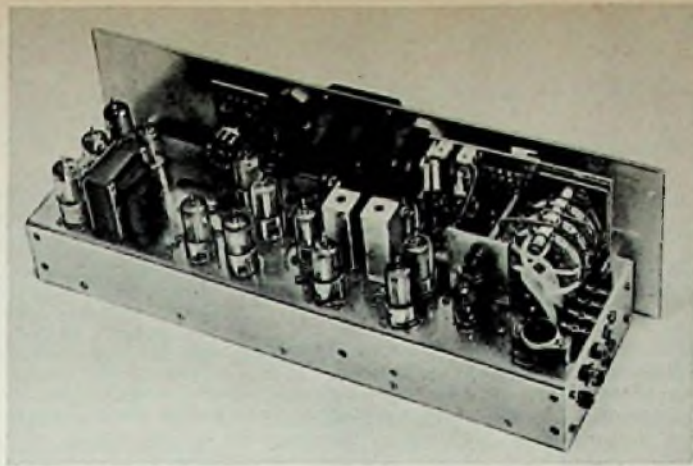

Die Bandfilterkreise werden abwechselnd mit ca. 5 k $\Omega$  bedämpft, wobei der jeweils nicht bedämpfte Kreis auf etwa Bandmitte, also auf rd. 3,7 MHz abzustimmen ist. Das Bandfilter, dessen Daten der Spulendatentabelle<sup>1)</sup> zu entnehmen sind, hat sekundärseitig einen Gegentaktanschluß, an dem ein Neutralisierungsbügel (CN 4) angebracht wird.

Schaltung und Abgleich des 10-m-Steuerteils

Der Grundfrequenzbereich des 10-m-Steueroszillators ist, wie aus dem Frequenzplan Tabelle 2 zu ersehen ist<sup>2)</sup>, ein Sechstel des Endfrequenzbereiches. Die Frequenzstabilität ist mit der des 80-m-Oszillators vergleichbar,

<sup>1) 2)</sup> Folgt in einem der nächsten Hefte der FUNKSCHAU.

statten, ohne daß die Übersichtlichkeit der Verdrahtung dadurch besonders leidet. In Bild 3 bis Bild 7 sind Hinweise für den mechanischen Aufbau gegeben.

Schaltung und Abgleich des 80-m-Steuerteils

Der im Nennbereich schwingende, mit der Triode DC 90<sub>11</sub> bestückte Steueroszillator ist aus Stabilitätsgründen mit einer großen Kreiskapazität ausgestattet worden. Das Dielektrikum des keramischen Parallelkondensators C 02 hat einen Temperaturkoeffizienten um Null (z. B. Diacond 0, Dralowid), um Frequenzwanderungen während des Betriebes klein zu halten. Eine Messung ergab nach einer kurzen Einlaufzeit, während einer Viertelstunde Betriebszeit und bei konstanten Betriebsspannungen einen Frequenzgang von wenigen 10<sup>-5</sup>, auf die Oszillator- bzw. Endfrequenz bezogen.

Über die Abhängigkeit des Frequenzganges von Betriebsspannungsänderungen gibt Bild 8 Auskunft. Die Eichung des Oszillators erfolgt am besten mit Hilfe eines genauen Empfängers. Die Eichkurve des 80-m-Steueroszillators ist in Bild 10 wiedergegeben.

Um Frequenzmodulationseffekte bei A 3-Betrieb und Unsauberkeit der Tastzeichen bei A 1 auf ein erträgliches Maß herabzudrücken, ist zwischen Steueroszillator und Endstufe eine Pufferstufe (DL 96<sub>1V</sub>) eingefügt. Die Endstufe ist an die Pufferstufe über ein breitbandiges Bandfilter (überkritische Kopplung) gekoppelt, so daß sich bei Frequenzwechsel eine Nachstimmung erübrigt. Der Abgleich dieses Bandfilters hat in einer Weise zu erfolgen, wie man es vom Abgleich älterer Empfänger-Zf-Bandfilter gewohnt ist.



Bild 5. Die Grundmaße des Chassis und der Frontplatte

Unten: Bild 6. Blick in die Verdrahtung des Senders



Bild 7. Anordnung der Wicklungen für die Spulen des 2-m-, 10-m- und des 80-m-Oszillators (a, b). Unten: Bandfilteraufbauten des 10-m- und 80-m-Steuerteils (c, d)

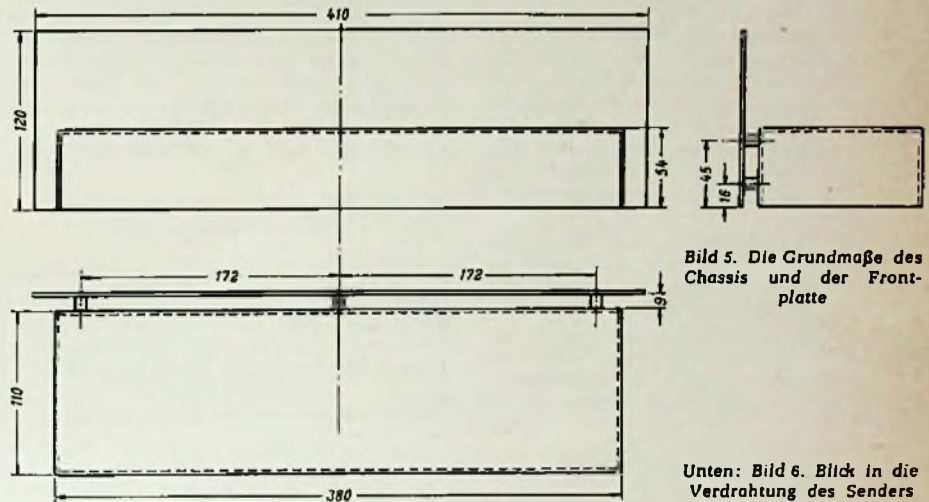

Bild 8. Frequenzgang des 80-m-Steueroszillators in Abhängigkeit von Änderungen der Heiz- und der Anodenspannung. Bei Aufnahme einzelner Meßpunkte gingen jeweils 2 bis 3 Minuten Wartezeit voraus

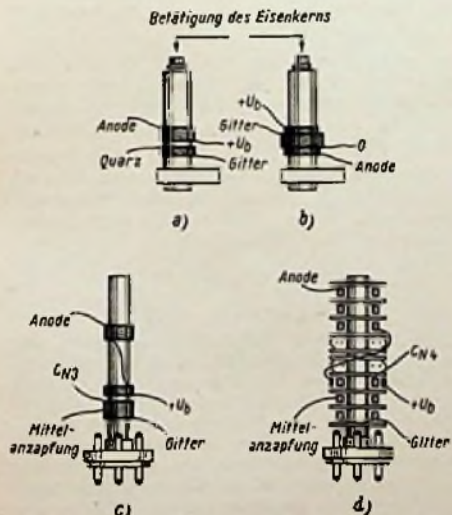
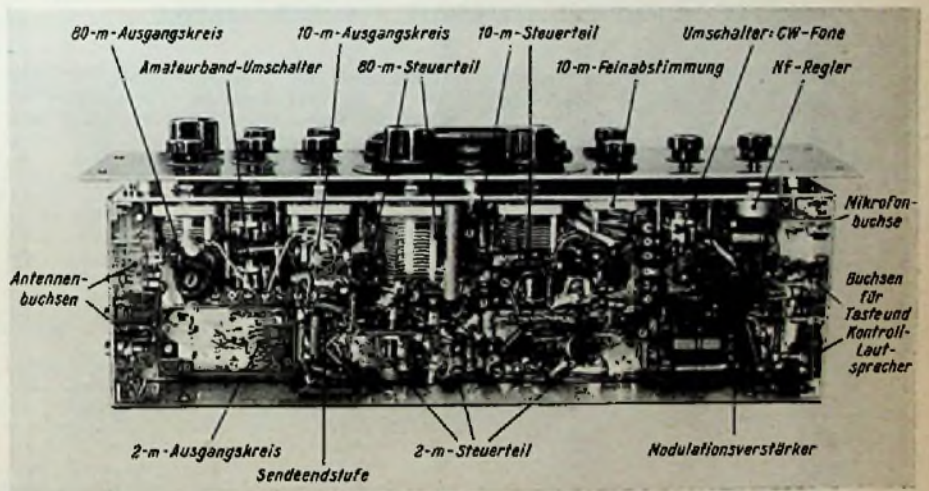

Bild 9. Frequenzgang des 10-m-Steueroszillators, bezogen auf die Endfrequenz im 10-m-Band, in Abhängigkeit von Änderungen der Heiz- und der Anodenspannung. Bei Aufnahme einzelner Meßpunkte gingen jeweils 2 bis 3 Minuten Wartezeit voraus



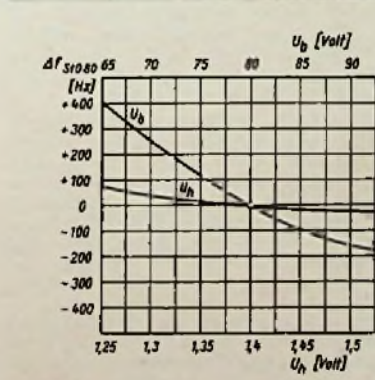

Bild 10. Skaleneichnung des 80-m-Steueroszillators

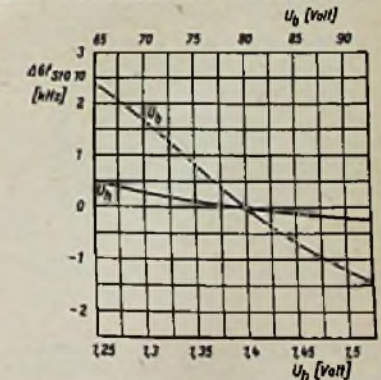

Bild 11. Skaleneichnung des 10-m-Steueroszillators, umgerechnet auf den Endfrequenzbereich

jedoch vervielfacht sich der Frequenzgang mit der Vervielfachung der folgenden Stufen. Als Parallelkondensator C 01 wurde der gleiche Typ verwendet wie im 80-m-Steueroszillator. Bild 9 zeigt die Abhängigkeit des Frequenzganges der Endfrequenz ( $= 6 \times$  Oszillatorfrequenz) von Betriebsspannungsänderungen. Die auf die Endfrequenzen umgerechnete Eichkurve des Oszillators ist in Bild 11 wiedergegeben. An den Oszillator ist eine Frequenzverdreifachstufe (DL 96 III) angekoppelt, deren ausgangsseitiges Bandfilter auf die entsprechende Bandmittenfrequenz (etwa 14,45 MHz) fest abgeglichen wird. Der endgültige Abgleichwert ist so einzustellen, daß sich an den Bandgrenzen gleiche Abfallwerte ergeben.

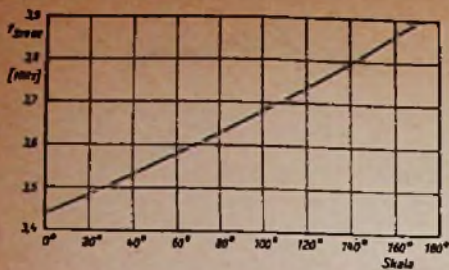
In der folgenden Stufe mit der Röhre DL 96 III wird die Frequenz verdoppelt, so daß die Ausgangsfrequenzen im Nennbereich des 10-m-Bandes liegen. Letztgenannte werden über ein weiteres breitbandiges Bandfilter zu den Endröhren geleitet. Beide Filter sind überkritisch gekoppelt und erzeugen zusammen eine ausgeglichene Kurve, die im

Nutzbereich nur geringe Unterschiede in der Endstufen-Ansteuerung verursachen. Über den Abgleich gilt das im vorigen Abschnitt gesagte. Der Gitterkreis des letzten Bandfilters hat einen Gegentaktausgang, an dessen vom Gitteranschluß abgewandten Ende ein Neutralisierungsbügel CN 3 angeschlossen wird. Der Einbau der Bandfilter bedeutet eine wesentliche Vereinfachung der Frequenzeinstellung im betriebsfertigen Zustand. Bei Frequenzwechsel brauchen, wie beim 80-m-Teil, nur die Oszillatorfrequenz eingestellt und der Ausgangskreis danach abgestimmt zu werden.

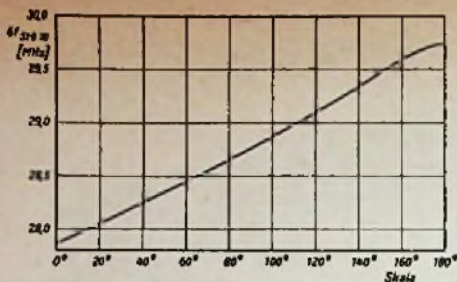
Helmut Schweitzer

Der Schlußteil dieser Bauanleitung erscheint in einem der nächsten Hefte

Bau und Betrieb von Kurzwellensendern und damit auch des vorstehend beschriebenen Gerätes sind nur KW-Amateuren gestattet, die sich im Besitz einer Sendeerlaubnis befinden

haltiges Programm an, um jedem Geschmack gerecht zu werden. Als erster marschiert auf: Micky-Boy 57, ein kleiner, leichter AM-Sechskreisuper für KW und MW zu 148 DM. Er ist für Batterie- und Wechselstrombetrieb mit D 88er-Röhren gebaut. Heiz- und Anodenbatterie können aus dem Netz regeneriert werden. Für die Heizspannung ist bei Netzbetrieb ein Stabilisator vorgesehen.

Der nächste in der Reihe ist der Drucktasten-Boy 57 für drei AM-Bereiche (K, M, L), ebenfalls mit D-Röhren (DK 98, DF 98, DAF 98, DL 98). Er arbeitet mit einem fest eingebauten Stahlsammelraster für die Röhrenheizung, der aus dem Lichtnetz oder der 6-V-Autobatterie aufgeladen werden kann. Ferner kann die Anodenbatterie aus dem Netzteil regeneriert werden. Mit Drucktasten-Wellenschalter, Feinabstimmung durch Planetentrieb, Stationskala und einem 10,5 x 15,5 cm großen Lautsprecher stellt dieser Empfänger für 188 DM bereits ein recht repräsentables Stück dar.

Will man jedoch die Anodenbatterie ganz vermeiden, dann kann man zum Transistor-Boy 57 greifen. Auch er ist ein Sechskreis-AM-Super für K, M, L. Hf- und Zf-Teil sind mit den Röhren DK 98, DF 98 und DAF 98 bestückt. Im NF-Teil ist jedoch eine Vorstufe mit der Röhre DF 07 vorhanden, die eine Gegentaktendstufe mit zwei Transistoren OC 72 speist. Sie liefert 0,2 W Sprechleistung. Die Anodenspannung der Röhren wird von einem Gleichspannungswandler mit dem Schalltransistor OC 76 und einer Diode OA 85 erzeugt. Heiz- und Anodenleistung werden somit

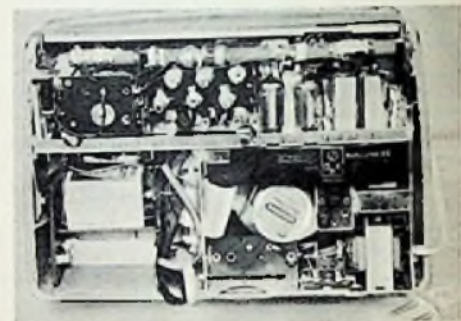

Grundig-Drucktasten-Boy bei geöffneter Rückwand. Man erkennt z. B. die übersichtlich angeordneten Vorkreis- und Oszillatorkomponenten sowie die Deac-Zelle unten links

der gleichen Trockenbatterie entnommen, die ebenfalls bei Netzbetrieb regeneriert wird. Der Preis von 238 DM liegt nur um 52 DM höher als beim Drucktasten-Boy 57. Dies entspricht ziemlich genau den Kosten für drei Anodenbatterien.

Die Reihe der drei Grundig-UKW-Reisesuper beginnt mit dem Teddy-Boy. Er ist mit den Röhren DF 97, DF 97, DK 98, DF 97, DF 97, DAF 96, DL 98 bestückt. Der Retlodetektor enthält zwei Germaniumdioden OA 172. Die Stromversorgung erfolgt aus Trockenbatterien oder aus dem Lichtnetz (Regenerierungsmöglichkeit). Preis 249 DM.

Der Teddy-Boy T stellt wieder die entsprechende Erweiterung mit Transistor-Gegentaktendstufe (2 x OC 72) und Gleichspannungswandler dar. Dafür liefert er bei Netzbetrieb die respektable Sprechleistung von 0,4 W (Batteriebetrieb 0,2 W). Der Preis liegt bei 328 DM.

Das Spitzengerät ist der UKW-Concert-Boy, ein 8/12-Kreis-Super mit vier Bereichen und insgesamt neun „heißen“ Röhren, also ohne Endpentode DL 98 eine Sprechleistung von 0,15 W, bei Netzbetrieb tritt an ihre Stelle eine indirekt geheizte Röhre EL 95, die 1,2 W an den 12,5 x 17,5 cm großen Lautsprecher abgibt und damit einen vollwertigen Heimempfang ermöglicht, zumal getrennte Höhen- und BaRegler sowie Tonabnehmeranschluß vorhanden sind. Für Batteriebetrieb sind Heiz- und Anodenbatterie erforderlich, von denen die Heizbatterie zum Selbstaufladen aus dem Lichtnetz oder der Autobatterie eingerichtet ist. Auch kann das Gerät unterwegs mit der Autoantenne betrieben werden. Beim Transport sind Skala und Schallöffnung durch eine Jalousie geschützt. Preis: 370 DM.

Auf Schaltungstechnik sowie sonstige interessante Einzelheiten der neuen Reiseempfänger werden wir später noch zurückkommen.

## Die ersten neuen Reisesuper

Reiseempfänger erwecken in gleicher Weise das Interesse des Technikers und des Laien, denn gerade bei ihnen spürt man noch unmittelbar das Geheimnisvolle des Rundfunks. Ohne Bindung an Lichtstromnetze, meist ohne sichtbaren Antennenaufwand zaubern sie irgendwo weitab vom Alltag Unterhaltung und die Verbindung zur Welt herbei.

Recht frühzeitig in diesem Jahr wurden von verschiedenen Firmen die Neuheiten an Reiseempfängern vorgestellt. Ober die beiden Schaub-Lorenz-Geräte Golf 57 und Weekend 57 U berichteten wir bereits kurz im hinteren Teil der FUNKSCHAU 1957, Heft 3, unter der Rubrik „Neue Geräte“.



Grundig-Teddy-Boy T, ein UKW-Reisesuper mit Transistor-Endstufe und Gleichspannungswandler

Zum Golf 57 seien ergänzend noch Einzelheiten zur Stromversorgung mitgeteilt, weil sie bezeichnend für die allgemeine Richtung sind, die Spannungen möglichst stabil zu halten und einen wirtschaftlichen Betrieb zu ermöglichen. Die vier Röhren DK 98, DF 98, DAF 98 und DL 98 bei diesem Gerät werden parallel geheizt, und zwar entweder aus 1,5-V-Monozellen oder aus einem

2-V-Deac-Sammler. Für die Heizung bei Netzbetrieb ist ein besonderer Gleichrichter Typ E 15 C 250 vorhanden. Die Heizspannung wird durch eine doppelte Siebkette aus zwei Widerständen und drei Kondensatoren gesiebt. Bei Netzbetrieb ohne Akkumulator wird die Heizspannung durch eine kleine Selenzelle stabilisiert. Bei Betrieb mit Akkumulator übernimmt dieser die Stabilisation. Er wird dabei ständig mit 50 mA gepuffert, und somit ergibt sich automatisch eine Heizreserve für den Betrieb ohne Lichtnetz. Außerdem kann in Stellung „Laden“ die Deac-Zelle mit 175 mA aufgeladen werden, wobei die Röhrenheizung abgeschaltet wird.

Akkord-Radio hatte bereits zum Weihnachtsgeschäft die neuen Typen Pinguin U 57, M 57, K 57 und Jonny 57 auf den Markt gebracht. Als weitere Neuheit wurde jetzt die Pinguette 57 in das Programm aufgenommen. Dieser 7/9-Kreisuper mit den Wellenbereichen U, K, M, L ist mit sieben Röhren der D 98er-Serie bestückt und für Batterie- und Wechselstromnetzbetrieb eingerichtet. Über den Zerhackervorsatz AK 2 103 kann der Empfänger auch an der Autobatterie betrieben werden. Die Standardausführung kostet 239 DM, die Luxusausführung 259 DM.

Phillips liefert 1957 die Reiseempfänger Babette und Colette fast unverändert weiter, während der FM-Teil des Gerätes Annette zwei zusätzliche Schwingkreise erhielt. Der eingebaute Deac-Sammler bei diesem Gerät reicht für 20 Stunden ununterbrochenen Betrieb aus. Eine Heizzelle ist daher nicht erforderlich. Die Anodenbatterie wird bei Netzanschluß regeneriert, ein Verfahren, das auch bei anderen Firmen angewendet wird. Wir werden in einiger Zeit näher darauf eingehen. Die mittlere Lebensdauer der Anodenbatterie kann dadurch von 150 Stunden bis zu 300 Stunden verlängert werden. Bemerkenswert ist außerdem die Probstaffellung bei diesen Modellen. Annette einschließlich Heizzelle kostet 284 DM, Babette 288 DM und Colette einschließlich Heizzelle 378 DM (jeweils ohne Trockenbatterien).

Wie stets, so bietet Grundig auch bei den Reiseempfängern den Käufern ein sehr reich-



# Fernseh-Bildstörungen durch Fehlanpassung und Verstimmung des Tuners

Von Dipl.-Ing. G. Förster

Mitteilung aus dem Applikationslaboratorium der Valvo GmbH

Der erste Teil dieser Arbeit in der FUNKSCHAU 1957, Heft 3, Seite 69, behandelte die gerade noch zulässigen Anpassungsfehler am Eingang einer Kaskodenstufe. Im folgenden zweiten Teil werden die Fehler durch Verstimmung des Tuners behandelt.

## 2.2 Bildstörungen durch Verstimmung des Tuner-Eingangskreises

Die Hf-Bandbreite des Tuners soll breiter als die Zf-Bandbreite und der Hf-Durchlaßbereich symmetrisch zum Zf-Durchlaßbereich angeordnet sein. Es ergibt sich eine Verteilung der Hf-, Zf- plus Video-Filterkurven gemäß Bild 8. Die der vorgesehenen Sendervorverzerrung entsprechende Filterkurve nach Bild 8 des Empfangsteils sollte nur durch die Zf- und allenfalls noch durch die Video-Kreise bestimmt werden. Wie bereits erwähnt, muß der Hf-Durchlaßbereich dann so symmetrisch angeordnet sein, daß die vorgesehene Normdemodulatorkurve in ihrem Verlauf nicht verändert wird. Dies ist bei folgenden Bedingungen nicht der Fall:

- Hf-Durchlaßbereich zu schmal (Bild 9);
- Hf-Durchlaßbereich unsymmetrisch zum Zf- und Video-Durchlaßbereich (Bild 10);
- Hf-Durchlaßkurve allein unsymmetrisch (Bild 11).

Aber selbst wenn die Bedingungen a), b) und c) erfüllt sind, kann bei Verstimmung der Hf-Durchlaßkurve durch Regelung (siehe 1.1) oder bei Verstimmung des Hf-Eingangskreises und damit der Hf-Durchlaßkurve durch eine fehlangepasste Antenne die gewünschte Gesamtdurchlaßkurve im Betrieb stark verändert werden. Dies wiederum kann erhebliche Bildstörungen zur Folge haben. Wie bereits bei 1.1 gezeigt wurde, reicht die Verstimmung des Eingangskreises bei Regelung bis zu ca. 5 MHz. Die Verstimmung des Eingangskreises des Tuners durch eine fehlangepasste Antenne, deren kapazitive oder induktive Komponente, je nach der Antennenlänge, bei  $1 \leq \lambda/4$  beliebig transformiert werden kann, ist u. U. noch größer. Der Einfluß dieser Verstimmung des Eingangskreises und der Änderung der Neutralisation durch eine fehlangepasste Antenne auf die Gesamtdurchlaßcharakteristik der Hoch- und Zwischenfrequenz einschl. Videoteil ist aus den gewobbelten Gesamtdurchlaßkurven (vom Kabelanschluß an der Antenne bis zur Katode der Bildröhre) deutlich erkennbar. — Die Gesamtdurchlaßkurve und damit die Laufzeitfehler können derart verändert werden, daß starkes negatives (weißer Streifen vor dem Übergang von weiß auf schwarz) und positives (schwarzer Streifen nach dem Sprung von schwarz auf weiß) Überschwinger auftreten kann (Bild 12).

Dieser Bildfehler macht sich manchmal, wie an Beispielen in Bild 13, 14 und 15 gezeigt wird, je nach dem Einfluß, den die Hf-Durchlaßkurve auf die Gesamt-Amplituden- bzw. Laufzeitcharakteristik hat oder bei Verstimmung haben kann, wesentlich unangenehmer als Reflexionsstörungen bemerkbar. Daß aber auch schon bei kürzeren Antennenzuleitungen mit Transformationen von Leitungsimpedanzen gerechnet werden muß, die außerdem noch meist unsymmetrisch sind (einseitige kapazitive Belastung eines Teils des Antennenkabels durch ein verkanntet am Empfängerchassis anliegendes



Bild 9. Der Einfluß des Hf-Durchlaßbereiches auf die Zf-Durchlaßkurve; hier: Hf-Durchlaßkurve zu schmal

Bild 10. Wie Bild 9, jedoch Hf-Durchlaßkurve unsymmetrisch zur Zf-Durchlaßkurve

Bild 11. Wie Bild 9, jedoch Hf-Durchlaßkurve in sich unsymmetrisch

Kabel oder durch eine meist einseitig und damit unsymmetrisch kapazitive Belastung des Antennenkabels durch die Nähe eines geerdeten Metallteiles, z. B. Dachrinne oder Fensterverkleidung), zeigen Messungen an einem Fernsehgerät der Produktion 1955/56. Hier führt die Antennenleitung zum Tuner etwa 25 cm verkanntet am Chassis entlang, so daß die symmetrische 240- $\Omega$ -Kabel einseitig kapazitiv belastet wird und entsprechend den Eingangskreis und die Neutralisation verstimmt. Bild 16 zeigt die Gesamt-

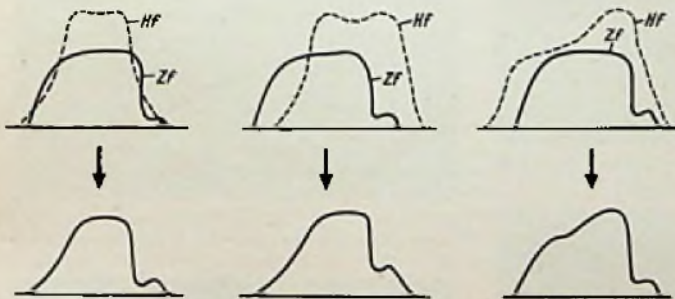
durchlaßkurve in diesem Originalzustand, Bild 17 die Durchlaßkurve, nachdem das Zuleitungskabel 3,5 cm vom Chassis entfernt vom Antennenanschluß des Gerätes bis zum Tuner geführt worden war. Den Einfluß der Verstimmung des Kaskode-Eingangskreises bzw. der Neutralisation durch Fehlanpassung der Antenne (mittels kapazitivem Kurzschlußschieber) ist aus den gewobbelten Gesamtdurchlaßkurven (einschl. Antennenkabel) in Bild 18, 19, 20, 21 deutlich zu erkennen.



Bild 8. Norm-Durchlaßkurve eines Fernsehempfängers „über alles“, d. h. unter Einschluß der Hf-, Zf- und Video-Kreise (ausgezogen); darüber symmetrische Hf-Durchlaßkurve allein (gestrichelt). BT = Bildträger, TT = Tonträger

## 3.1 Wie kann die unter 1. als notwendig geforderte Anpassung im allgemeinen Fall, also bei Regelung der Kaskode-Stufe eines Tuners, erreicht werden?

Aus Bild 2 ist zu erkennen, daß sich bei Regelung der KB-Triode der Kaskode-Stufe das kapazitiv eingestellte Brückengleichgewicht wegen  $\Delta C_p$  verändert.  $r_c$  ändert sich ebenfalls, so daß auch der Kreis unterschiedlich bedämpft wird. Dadurch ändern sich die Resonanzfrequenz und die eingestellte Neutralisation, die Antennenaufschaukelung und die Bandbreite des Eingangskreises. Durch folgende Maßnahmen kann dieser Einfluß bzw. die Fehlanpassung als Ursache für Bildstörungen vermindert werden:

- Es wird ein Dämpfungsglied vor den Tunereingang geschaltet. Dieses erzwingt Anpassung der Antennenleitung an den Tuner, kann aber wegen der Verminderung der Nutzspannung nur bei genügend großer Antennenspannung verwendet werden (Bild 23 und 24).
- Verringerung der Regelspannung. Das ist eine häufig durchgeführte Maßnahme, denn dadurch wird der Einfluß der ebenfalls verminderten Eingangsimpedanz-Änderung der Röhre abgeschwächt. Bei größeren Eingangssignalen besteht aber die Gefahr der Übersteuerung (Kreuzmodulation). Die Maßnahme wird daher häufig im Zusammenhang mit dem unter a) genannten Dämpfungsglied angewendet.
- Wird die Antenne genau an das Antennenkabel angepaßt ( $m_{ant} = 1$ ), so machen sich Fehlanpassungen am Tunereingang nicht als Bildstörungen bemerkbar. Es tritt lediglich eine Verminderung der Nutzbildungsspannung auf; der reflektierte Anteil wird über die Antenne abgestrahlt.
- Gegenkopplung durch einen nicht überbrückten Katodenwiderstand  $R_k$ . Dadurch werden zwar der Eingangswiderstand  $r_c$  und die Stellung  $S$  kleiner, aber gleichzeitig werden  $\Delta r_c$  und  $\Delta C_p$  herabgesetzt. Einflüsse von der Antennenseite her werden dadurch nicht erfaßt. Bild 25 und 26 zeigen die mit verschiedenen  $R_k$ -Werten zu erreichende Verminderung von  $\Delta r_c$  und  $\Delta C_p$ . Nachfolgende Tabelle läßt ebenfalls den Verlauf der Rauschzahl  $F$  erkennen:

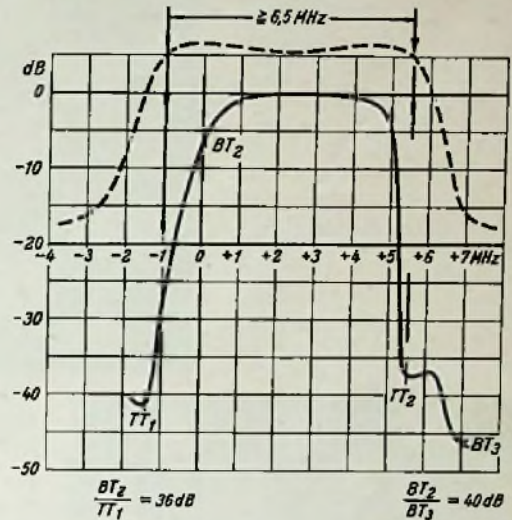
$R_k$ ( $\Omega$ )	0	5,8	10	30
$F$	7,3	8,1	9	11

Verschlechterung der Rauschzahl  $F$

gegenüber $R_k = 0$ (%)	-	10	19	33
$S/S_{max}$ (%)	-	3	6	15

- Man kann auch wie bei Eingangsstufen kommerzieller KW-Empfänger nur das zweite System (GB-Triode) der Kaskode regeln und das KB-System mit maximaler Teilheit betreiben. Aber auch hier besteht bei





Bild 12. Einfluß einer unsymmetrischen Durchlaßkurve auf die Übertragungs-Charakteristik, u. a. auf die Laufzeitfehler (Ober- und Unterschwingen, Fahne)



Bild 13. Korrektes Bild. Eine Richtantenne ist über ein 10-dB-Dämpfungsglied an das Antennenkabel angeschlossen; es erzwingt  $m_A = 1$  und  $m_E = 1$

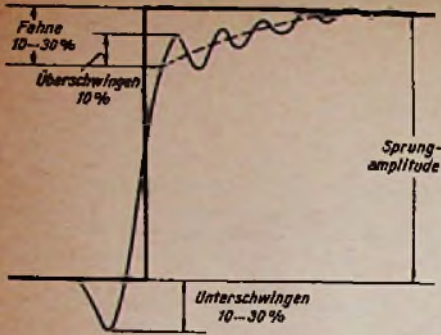

Bild 14. Eine Richtantenne ist ohne Dämpfungsglied an das Kabel angeschlossen; letzteres durch kapazitiven Kurzschlußschieber etwas verstimmt



Bild 15. Verhältnisse wie in Bild 14, jedoch Antennenleitung stärker verstimmt ( $m_A \geq 5$ ;  $m_E \geq 5$ )

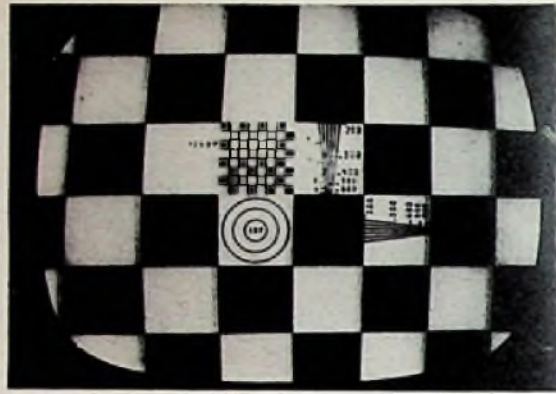

Bild 16. Hf-Durchlaßkurve des Tuners (Ursache der Unsymmetrie: Kabel zwischen Antennenbuchsen und Tuner ist einseitig kapazitiv belastet, indem es auf einer Länge von 25 cm verkantet am Chassis entlangführt)

Bild 17. Wie Bild 16, jedoch verstärkte Unsymmetrie durch Veränderung der Kabelführung

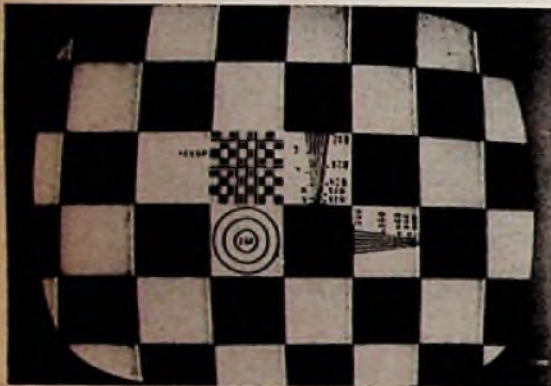

Bild 18. Gesamtdurchlaßkurve (genabbelt) eines Fernsehempfängers einschließlich 40 m Antennenzuleitung bis zur Katode der Bildröhre



Bild 19. Wie Bild 18, jedoch Eingang durch Fehlanpassung der Antenne verstimmt (kapazitiver Kurzschlußschieber auf dem Antennen-Kabel)

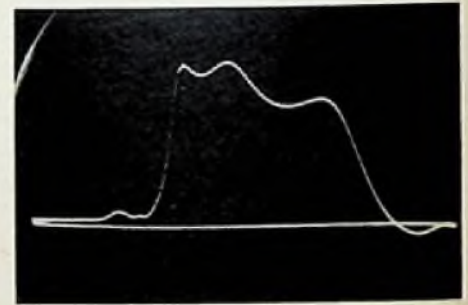

Bild 20. Wie Bild 18, jedoch Verstimmung durch andere Fehlanpassung

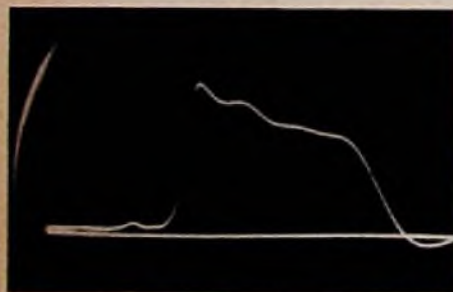

Bild 21. Wie Bild 18, jedoch Fehlanpassung durch Antenne und  $-U_{0J} = 1,5$  V der Kaskade

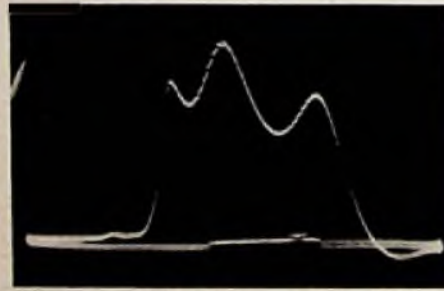

Bild 22. Wie Bild 21, jedoch Gittervorspannung  $-U_{0J}$  auf 5,5 V erhöht

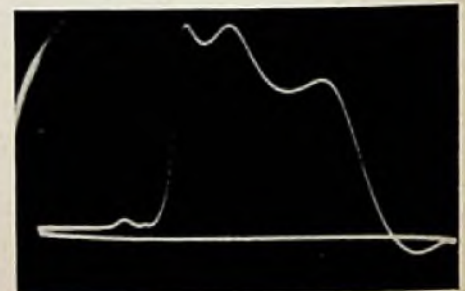

Bild 23. Gesamtdurchlaßkurve einschließlich Antennenzuleitung. Tuner über ein 5-dB-Dämpfungsglied angeschlossen. Untere Kurve: Antennenzuleitung normal angeschlossen, obere Kurve: Antennen maximal fehlangepaßt durch kapazitiven Kurzschlußschieber auf der Antennenzuleitung

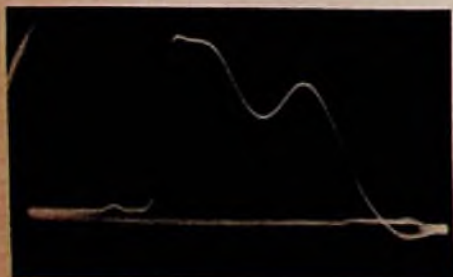

Bild 24. Wie Bild 23, jedoch Tuner ohne Dämpfungsglied direkt an die Antennenzuleitung angeschlossen



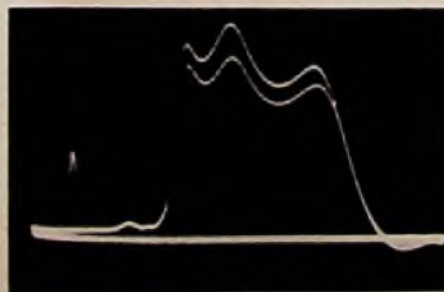

Bild 25. Röhren-Eingangswiderstand  $r_0$  als Funktion des Anodenstromes  $I_a$  bei Gegenkopplung durch  $R_k$  ( $f = 200$  MHz)



Bild 26. Änderung der Gitterkapazität  $\Delta C_g$  als Funktion des Anodenstromes  $I_a$  bei Gegenkopplung durch einen nicht überbrückten Kathodenwiderstand  $R_k$  ( $f = 200$  MHz)

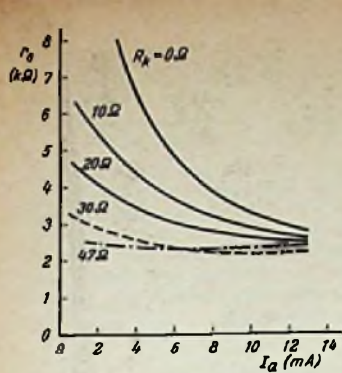

Bild 27. Einfluß der Hf-Durchloßkurve auf die Zf- und Video-Durchloßkurve und damit auf die mit Pfeil angedeutete Gesamtcharakteristik des Empfängers. a) große Bandbreite im Hf-Teil; b) große, jedoch unsymmetrische Bandbreite im Hf-Teil

großen Eingangssignalen die Gefahr der Obersteuerung der Kathodenbasisstufe, und man muß auf die Vorteile der Serienschaltung der Kaskode-Stufe verzichten. Einflüsse von der Antennenseite werden allerdings ebenfalls nicht besetztigt.

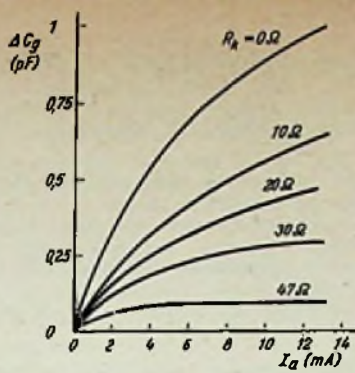
f) Eine einfache und wirkungsvolle Methode, den Einfluß von  $\Delta r_0$  und  $\Delta C_g$  und den verstimmenden Einfluß einer fehlangepassten Antenne gering zu halten, besteht darin, die Brückkapazitäten  $C_0$  und  $C_n$  (Bild 1 und 2) groß zu machen. Durch diese Vergrößerung der Reiskapazität wird die Reiskapazität klein und eine zusätzliche Bedämpfung kann fortfallen. Gleichzeitig wird der Einfluß der Veränderung der Neutralisationsbrücke von der Antennen- und Röhrenseite her vermindert. Die Größe von  $C_0$  und  $C_n$  ist auch durch das Absinken des Resonanzwiderstandes des Kreises und der dadurch verringerten Antennenaufschaukelung bestimmt. Realisierbare Kapazitätswerte sind  $C_0 = C_n = 20...30$  pF.

### 3.2. Durch welche Maßnahmen kann die Verstimmung des Eingangskreises vermieden werden?

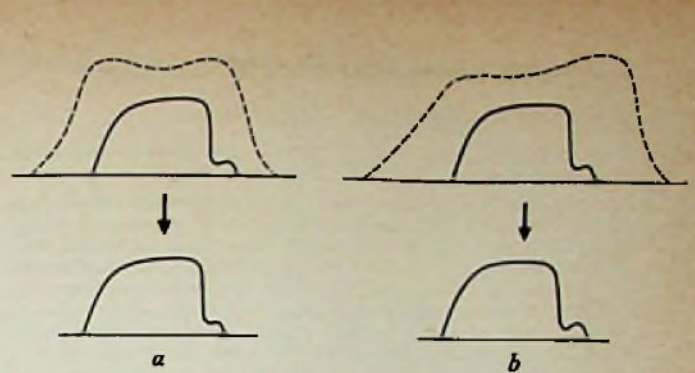
Wie die Ausführungen unter 2.2 zeigen, kann der Einfluß der Verstimmung des Hf-Durchloßbereiches des Tuners auf das Fernsehbild erheblich sein. Stets gleiche Bildqualität, unabhängig von Zufälligkeiten der Antennenanlage und unabhängig von der Regelspannung können durch folgende Maßnahmen erreicht werden:

a) Bei einer Kathodenbasis-Eingangsstufe durch Schaltungsmodifikationen, wie sie bereits unter 3.1, f) beschrieben wurden. Bei einer Gitterbasis-Eingangsstufe ist wegen der niedrigeren Eingangsimpedanz die Gefahr der Verstimmung des Eingangskreises wesentlich geringer, wenn dafür gesorgt ist, daß auch die Impedanzänderung bei Regelung klein bleibt.

b) Durch das Einschalten eines Dämpfungsgliedes direkt am Tunereingang kann erreicht werden, daß sich jede Impedanzänderung auf der Antennenseite, ob symmetrisch oder unsymmetrisch, um den Betrag der konstanten Dämpfung des Dämpfungsgliedes vermindert, auf den Tunereingang überträgt. Hier muß ein Kompromiß zwischen der am Tunereingang für ein gutes Fernsehbild notwendigen Antennenspannung und der gewünschten Verminderung von Antennenelastizitäten gemacht werden. Die Abhängigkeit von der Regelspannung ist, wie bereits unter 3.1, a) erwähnt wurde, dadurch nicht zu beeinflussen.

c) Abstimmung der Antennenzuleitung durch einen Kurzschluß-Schieber (ca 2...3 cm lang). Diese Maßnahme ist allerdings nur in einem Kanal bei einer Frequenz und bei einer konstanten ALR-Spannung möglich.

d) Die Bandbreite des Hf-Eingangskreises soll so groß wie möglich sein, so daß sich Verstimmungen des Hf-Kreises auf die Gesamtdurchloß-Charakteristik nur wenig auswirken können (Bild 27). Hierbei muß allerdings ein Kompromiß mit der Forderung nach hoher Hf-Selektion wegen Kreuzmodulationsgefahr geschlossen werden.

## Aus der Zeitschrift **Elektronik** des Franzis-Verlages

### Die elektronische Einstellung von Filmkameras

DK 771.39 : 621.383

Viele Funktechniker sind gleichzeitig Foto- oder Schmalfilm-Amateure und kennen aus eigener Erfahrung die Notwendigkeit, Blenden- und Entfernungseinstellung ständig von Hand an die jeweiligen Aufnahmebedingungen anpassen zu müssen. Im Filmstudio geht dadurch viel Zeit verloren, weshalb man in den letzten Jahren elektronische Einrichtungen entwickelte, die diese Arbeit selbsttätig ausführen. P. Hemardinquer berichtet von einer Blendenautomatik, bei der eine Fotozelle über Filter und Verstärkerstufen einen Motor steuert, der in Abhängigkeit von der Szenen-Ausleuchtung die Blende einstellt. Bei einer gleichfalls beschriebenen Automatik zur Entfernungseinstellung, die von dem amerikanischen Techniker Dr. H. E. Kallmann entwickelt wurde, spielt eine Raster-Vorrichtung die Hauptrolle. Sie wird von zwei Sektoren gebildet, die auf der Achse eines kleinen Motors sitzen, wobei das Licht der Kamera-Optik durch diese rotierenden Sektoren fällt. Der gerasterte Lichtstrom gelangt zu einer Fotozelle, die einen Verstärker steuert, an dessen Ausgang zwei entgegengesetzt gerichtete Wechselströme auftreten. Diese werden abwechselnd auf einen Gleichrichter geschaltet, wobei die Umschaltung vom Rastermotor mitgesteuert wird. Die Richtströme führen zu gegensinnigen Wicklungen des Scharfstellmotors. Diese Anordnung nutzt die Tatsache aus, daß die Lichtmodulation am stärksten ist, wenn sich das Bild genau in der Ebene der Rasteranordnung bildet.

(ELEKTRONIK 1957, Heft 1, Seite 7...9, 5 Bilder.)

### Frequenzteiler mit Kaltkathodenröhren

DK 621.374.4 : 621.385.38.032.312

W. Specht beschreibt einen Frequenzteiler, der mit Kaltkathodenröhren aufgebaut ist, sich durch große Einfachheit auszeichnet und 50 Hz in 25 Hz umformt. Das Gerät enthält zwei Röhren ER 21 A, einige Widerstände und Kondensatoren, und es liefert 400 mV Effektivspannung bei 25 Hz. Zur Frequenzhalbierung ist jeweils eine Röhre während der ersten positiven Halbperiode und die zweite Röhre während der nachfolgenden nächsten positiven Halbperiode gezündet. Um im Ausgang eine Sinusspannung zu erhalten, ist ein Schwingkreis angekoppelt, und ein RC-Tiefpaß, der sich an den Kreis anschließt, filtert die restlichen, durch Zündimpulse der Kaltkathodenröhren hervorgerufenen Verzerrungen aus.

(ELEKTRONIK 1957, Heft 1, Seite 15, 1 Bild.)

### Transistorschaltungen für die Elektronik

DK 621.314.7.004.621.371.38

In diesem Aufsatz werden einige Schaltungen angegeben und besprochen, die auch für den Funktechniker von Interesse sind. Zunächst lernt man einen mit vier Telefunken-Transistoren OC 804 bestückten Gegentakt-Gleichspannungsverstärker kennen, der mit einer einseitigen 6-V-Batterie auskommt und sich für Strommessungen von  $24 \cdot 10^{-3}$  A und Spannungsmessungen von 600  $\mu$ V für Vollausschlag eignet. Eine von Valvo entwickelte Schaltung einer Impulsformerstufe (Schmitt-Trigger) enthält zwei Transistoren OC 76, von denen jeweils einer leitet, während der andere gesperrt ist. Am Ausgang stehen Rechteckimpulse von 12 V bei 20 mA zur Verfügung und die gesamte Einheit läßt sich in einem Kästchen von  $30 \times 20 \times 10$  mm unterbringen, das nur 5 Gramm wiegt. Eine weitere Schaltung zeigt ein optisch-akustisches Warnsystem, das nur 12 V Betriebs-Gleichspannung erfordert und als Lichtschranke arbeitet. Sobald Licht auf einen Fototransistor fällt, tastet sich der Internotall-Flächentransistor OC 34 auf, dessen Emitter-Kollektorstrecke leitend wird und einen mit der gleichen Transistor-Type bestückten NF-Oszillator zum Schwingen bringt. Die erzeugte Tonfrequenz wird im Lautsprecher hörbar, ohne daß man einen weiteren Alarmton-Verstärker benötigt. Schließlich lernt man noch die Schaltung eines mit Lichtblitzen arbeitenden Drehzahlmessers kennen, der mit einem einzigen Transistor OC 71 auskommt, sowie zwei Anwendungsbeispiele für Silizium-Flächendiode für die Nullpunktunterdrückung und für den Schutz von Meßwerken.

(ELEKTRONIK 1957, Heft 1, Seite 16...18, 7 Bilder.)

### Ein Breitbandverstärker 1 Hz...4 MHz

DK 621.375.121.029.424/55

Unter der Spitzmarke „Die erprobte Schaltung“ beschreibt W. Specht einen Breitband-RC-Verstärker, der die Röhren EC 92, EF 80, EF 80, EL 803, EL 803 und 150 C 2 (Stabilisator) enthält. Er ist für Meßzwecke bestimmt und dient zum Aussteuern einer Elektronenstrahlröhre. Die Eingangsspannung läßt sich in vier Stufen zwischen 1 : 1 und 1 : 30 abschwächen, wobei der Eingangswiderstand unverändert 1 M $\Omega$  beträgt. Die Gegentakt-Endstufe (2  $\times$  EL 803) ist erdsymmetrisch ausgebildet, weil viele Oszillografenröhren für symmetrische Auslenkung besser geeignet sind. Die Ausgangsspannung beträgt max. 100 V $_{SS}$ .

(ELEKTRONIK 1957, Heft 1, Seite 21...22, 3 Bilder.)

Die ELEKTRONIK, Fachzeitschrift für die gesamte elektronische Technik und ihre Nachbargebiete, ist die selbständige Fortsetzung der früheren FUNKSCHAU-Bellage gleichen Namens. Die ELEKTRONIK erscheint monatlich einmal. Preis je Heft 3.30 DM, vierteljährlich 9.- DM zuzüglich Zustellgebühr. Jahresbezugspreis 36.- DM spesenfrei. Bezug durch den Buchhandel, die Post und unmittelbar vom Franzis-Verlag, München 2, Karlstraße 35.



# Funktechnische Fachliteratur

## AEG-Hilfsbuch für elektrische Licht- und Kraftanlagen

7. Auflage. 716 Seiten mit über 1100 Bildern, Zeichnungen und Tafeln. Preis in Leinen 19,80 DM. Verlag W. Girardat, Essen.

Das AEG-Hilfsbuch war bereits immer ein vielseitiges und zweckmäßiges Informationsmittel für den Starkstromtechniker. Auch die neue 7. Auflage behandelt wieder vorwiegend das Starkstromgebiet, bringt jedoch auch Fernmelde- und Regelungstechnik, soweit sie dem Starkstromtechniker vertraut sein müssen. Jedes der Kapitel, in denen das Erzeugen, Umspannen, Umformen, Schalten, Sichern, Messen, Zählen, Fortleiten und Verbrauchen des elektrischen Stromes behandelt werden, enthält neben der leicht faßlichen Erläuterung der theoretischen Grundlagen die eingehende Beschreibung der Geräte. Dabei wird ausführlich auf die DIN-Normen und VDE-Vorschriften eingegangen. So dient das AEG-Hilfsbuch dem tätigen Elektro-Ingenieur als unentbehrlicher Ratgeber, erweist sich als wertvolles Hilfsmittel in der Ausbildung, und auch der technisch interessierte Laie kann sich in kürzester Form daraus über elektrotechnische Dinge informieren.

## Daten und Schaltungen moderner Empfänger- und Kraftverstärker-Röhren, Band III B

Von N. S. Markus und J. Vink. Philips Technische Bibliothek, Reihe Elektronenröhren, 3. Ergänzungsband. 260 Seiten, 290 Bilder. Preis in Ganzleinen 16,50 DM. Verlag Deutsche Philips GmbH, Hamburg 1.

In Fortführung der bekannten Bücherreihe „Daten und Schaltungen moderner Empfänger- und Kraftverstärker-Röhren“, die sich zum Standardwerk für Spezialisten, Konstrukteure und nicht zuletzt für den ernsthaft arbeitenden Praktiker entwickelt hat, liegt jetzt mit dem Ergänzungsband III B eine Übersicht über die in den Jahren 1951 bis 1954 neu herausgekommenen Röhren und Schaltungen vor. Die Fülle der Röhrentypen und Schaltungsmöglichkeiten zwang allerdings zu einer Aufteilung, so daß dieser dritte Ergänzungsband nur die neuesten Batterieröhren in Miniaturtechnik, verschiedene E- und U-Röhren für AM/FM-Empfänger und einige Röhrentypen für hohe Frequenzen enthält. Die speziell für Fernsehempfänger bestimmten Röhrentypen sind in dem bereits erschienenen Band III C zusammengefaßt worden.

In gewohnter präziser Ausdruckweise, straff gegliedert und mit übersichtlichen Schaltkizzen sowie vielen Kennlinien versehen, bietet dieser Band III B eine recht umfassende Darstellung der Schaltungstechnik der Batterieröhren DK 82, DL 94, DM 70 und DM 71, darunter mehrere komplette Empfängerbeschreibungen mit allen Werten der Bauelemente einschließlich Spulen. Weiterhin sind in ähnlicher Form die Typen EABC 80, EC 92, ECH 81, EF 85, EZ 80 und die entsprechenden Paralleltypen für Allstrombeizung behandelt. Das Dezimeterwellengebiet wird durch Beschreibungen folgender Röhrentypen berücksichtigt: DC 70 (direkt geheizte UKW-Triode für Frequenzen bis 500 MHz als Oszillator in Ballonsonden, als Mischröhre in tragbaren Empfängern usw.), EC 80 (indirekt geheizte UKW-Triode mit  $S = 12 \text{ mA/V}$  und sehr geringem Rauschen bis 500 MHz), EC 81 (Sendetriode für Frequenzen bis 1500 MHz) und EC 55 (Schelbentriode für Frequenzen bis 3000 MHz; bei dieser Frequenz werden noch  $0,5 \text{ W}$  HF-Leistung erzeugt). Einige praktische Dezimeterwellen-Schaltungen unterschiedlichen Aufwandes beschließen das Buch, das wir sehr empfehlen können – selbst wenn wir darauf hinweisen müssen, daß leider ein Stichwortverzeichnis fehlt und einige Bezeichnungen von den im Deutschen gebräuchlichen abweichen, wie etwa die durchgehende Verwendung von  $V$  als Symbol für die Spannung – hier sagen wir  $U$ .

Tetzner

## Einführung in die elektrische Nachrichtentechnik

Von Dr.-Ing. Wilhelm Artus. 488 Seiten mit 332 Bildern. Preis in Ganzleinen 49,20 DM. R. Oldenbourg Verlag, München.

Für die elektrische Nachrichtentechnik gehören Ausbreitungseigenschaften elektromagnetischer Wellen in elementaren Übertragungssystemen zum unbedingt erforderlichen Grundwissen. Diese Übertragungseigenschaften werden für Drahtleitungen durch die Leitungstheorie beschrieben, für den freien Raum durch die Theorie der elektrischen Raumstrahlung. Das Buch behandelt diese elementaren Übertragungssysteme. Der Inhalt gliedert sich in folgende Hauptabschnitte: Leitungstheorie – Theorie der linearen Netzwerke, bestehend aus Zweipolen, Vierpolen oder Kettenleitern – Die Hochfrequenzleitung – Antennen – Elektromagnetische Raumstrahlung.

Die ausführlichen grundlegenden Betrachtungen werden durch praktisch durchgerechnete Beispiele ergänzt. Sie vermitteln das Gefühl für die tatsächlichen Eigenschaften solcher Übertragungssysteme. Dem gleichen Zweck dienen die Aufgaben, die jedem Hauptabschnitt angefügt sind. Das Buch enthält das solide Grundwissen, das der junge Nachrichtentechniker und Physiker für Forschung und industrielle Labortätigkeit benötigt.

## Zeichnungsnormen – DIN-Taschenbuch 2

Herausgegeben vom Deutschen Normenausschuß (DNA), Berlin. 2. erweiterte Auflage. 144 Seiten im DIN A 5-Format. Preis brosch. 10 DM. Beuth-Vertrieb GmbH, Berlin W 15, Köln, Frankfurt (M).

Seit 40 Jahren gelten die DIN-Zeichnungsnormen als einheitliche Richtlinien für das technische Zeichnen. Der Fortschritt der Technik machte verschiedene Ergänzungen der Normen erforderlich, die in der neuen Ausgabe des DIN-Taschenbuches 2 berücksichtigt wurden. Das Buch enthält im einzelnen Vorlagen für sämtliche Normenschriften einschließlich der griechischen und der Schreibschrift, ferner die Angaben für Papierformate, Zeichnungen,

Maßstäbe, Vordrucke und Schriftfelder von Zeichnungen und Stücklisten, die eigentlichen Zeichnungsnormen für Ansichten, Schnitte, Oberflächen, Zeichen, Maßelaträgung sowie zahlreiche Beispiele für die Darstellung von Gewinden, Formeisen, Schwelbstellen, Zahnrädern, Rohrleitungen usw.

Für Schulen stellt das DIN-Taschenbuch 2 ein wichtiges Hilfsmittel dar. Der Unterricht im normgerechten technischen Zeichnen beginnt bereits bei der handwerklichen Ausbildung und setzt sich beim Besuch einer technischen Lehranstalt fort. Wer nach Abschluß des technischen Studiums in die Praxis tritt, kann sein Wissen vom normgerechten technischen Zeichnen sofort nutzbringend verwenden, weil auch die Industrie nach diesen einheitlichen Regeln arbeitet. Daher sind die Zeichnungsnormen auch für die Ausbildung des Funktechnikers von großer Wichtigkeit.

## Niederfrequenz- und Mittelfrequenz-Meßtechnik für das Nachrichtengebiet

Von A. Wirk und H. G. Thilo. 234 Seiten mit 223 Bildern. Preis in Ganzleinen 28 DM. S. Hirzel Verlag, Stuttgart.

Die Gliederung des Stoffes entspricht der des Buches „Hochfrequenz-Meßtechnik“ von Professor O. Zinke, wie sich überhaupt diese beiden Bücher gut ergänzen. So werden nach einer umfassenden Einleitung über Meßverfahren, Eichung, Erdung, Schirmung und Symmetrie die Meßwechselstromquellen behandelt. Dabei ergibt sich eine systematische Übersicht über die verschiedenen Ausführungen von RC-Generatoren. Darauf folgen die Verfahren der Strom- und Spannungsmessung. Bei ihnen sind die heute sehr wichtigen Gleichrichter-Meßkreise ausführlich besprochen. Bei den Meßempfängern ist den Überlagerungsempfängern ein breiter Raum gewidmet. In den weiteren Abschnitten werden u. a. Meßverfahren und Meßgeräte für Frequenz, Klirrfaktor, Widerstand, Induktivität, Kapazität, Kenngrößen von Röhren und magnetischen Materialien, Verlustwiderständen und Vierpolgrößen dargestellt.

Das Buch ist vorwiegend auf die Grundlagenlehre ausgerichtet und bildet somit ein wertvolles Nachschlagewerk für das Studium und für alle, die sich mit Entwicklung, Bau, Prüfung, Montage und Wartung nachrichtentechnischer Anlagen und mit den dazugehörigen Meßgeräten befassen. Die Gerätebeispiele entstammen dem Lieferprogramm der Siemens & Halske AG. Die zugehörigen Schaltungen würden durch Angabe von Einzelteilwerten noch wesentlich gewinnen, denn bei diesem weitgespannten Frequenzgebiet spielt die Bemessung der Schaltung eine wichtige Rolle.

## Kleines Handbuch technischer Regelvorgänge

Von Winfried Oppelt. 555 Seiten mit 471 Bildern, 126 Tafeln und 3 Tabellen. 2. Auflage. Preis in Ganzleinen 38,30 DM. Verlag Chemie GmbH, Weinheim/Bergstraße.

Dieses mit großer Umsicht zusammengestellte Buch bringt eine universelle Übersicht über alle Grundlagen und Anwendungsgebiete der Regelungstechnik. Die Kapitelüberschriften lauten: Einführung in das Wesen der Regelung – Gerätetechnischer Aufbau von Regelanlagen – Einführung in die mathematische Behandlung – Regelstrecken – Regler – Der Regelkreis – Vermischte Regelkreise – Nichtlineare Regelvorgänge – Unstetige Regelvorgänge. Weltgehend ist von formelmäßigen und grafischen Darstellungen von Regelvorgängen Gebrauch gemacht worden. Mit seinem systematischen Aufbau, der Vielseitigkeit des Stoffes und den reichhaltigen übersichtlichen Bildern ergibt sich hiermit ein Standardwerk für die gesamte Regeltechnik.

## Bastelpraxis

Taschen-Lehrbuch des Radio-Selbstbaues. Einführung in die Selbstbau-technik von Rundfunkempfängern mit vielen praktischen Beispielen und Bauanleitungen für Detektor-, Geradeaus- und Superhetempfänger sowie Verstärker, KW-Geräte und Zusatzeinrichtungen. Von Werner W. Diefenbach. Sonderausgabe aus der Radio-Praktiker-Bücherei. 256 Seiten mit 266 Bildern. In Ganzleinen 6,80 DM. Franzis-Verlag, München.

Es war eine vortreffliche Idee, die drei nacheinander in der RPB veröffentlichten Bändchen „Bastelpraxis“ zu einem Taschenlehrbuch zu vereinigen. Erst in dieser Zusammenstellung erkennt man ganz den Wert dieser Veröffentlichung, die auf dem Gebiet des Anfänger-Schrifttums mit an der Spitze steht. Hier führt ein alter „erfahrener Hase“ die Feder, der ganz genau aus eigener Praxis weiß, wo den Anfänger der Schuh drückt. Das merkt man an vielen Kleinigkeiten, z. B. gleich zu Beginn bei der Aufzählung des Mindest-Werkzeugbestandes und in der sich anschließenden Ergänzungsliste für weitere empfehlenswerte Werkzeuge. Bei der Ausbildung von Lehrlingen, Praktikanten und Funkamateuren hat der Autor langjährige Beobachtungen angestellt und die vom pädagogischen Gesichtspunkt rationalste Reihenfolge der Stoffbehandlung erprobt, die hier zur Nutzenwendung kommt. Ein guter Teil des Buches behandelt mit zahlreichen Bildbeispielen das, an dem viele junge Leute scheitern, nämlich die fachgerechten handwerklichen Arbeitsverfahren. Hier ist alles so eindringlich und leicht faßlich geschildert, daß auch der absolute Neuling nichts mehr falsch machen kann und jedes „Murksen“ unterläßt, wie unsachgemäßes Arbeiten im Mechaniker-Jargon genannt wird.

Im nächsten Buchteil werden die wichtigsten elektro- und funktechnischen Grundkenntnisse vermittelt, bevor man auf die eigentlichen Bauanleitungen geht. Diese sind so ausführlich gehalten, daß keine Versager zu befürchten sind. Jedes einzelne Gerät (Meßeinrichtungen, Empfänger, Verstärker, KW-Amateurgeräte) wird so genau beschrieben, wie es nur möglich ist. Der Verfasser verflüchtigt nicht nur die Schaltungen, er bringt auch Fotos, Chassis-Zeichnungen und Verdrahtungspläne. Mit diesem Buch macht man jedem jungen Funkpraktiker eine wirkliche Freude und legt gleichzeitig den Grundstein zu einem soliden Fachwissen.

K6



# Funktechnische Experimentiergeräte

## Anleitungen für Schulen und Arbeitsgemeinschaften

Von Otto Eberl

### 3. Der Meßoszillator

Wir weisen zu dieser Anleitung unsere Leser darauf hin, daß neuerdings Meßsender bis 1,5 Watt Leistung nicht mehr anmeldepflichtig sind. Sie müssen jedoch einwandfrei abgeschirmt sein, um Störungen des Rundfunkempfangs und kommerzieller Dienste zu vermeiden.

Wer sich mit funktchnischen Experimenten beschäftigt, steht immer wieder vor Meßaufgaben, die nur mit einem Meßoszillator verwirklicht werden können. Dabei genügt für die meisten Versuche ein einfaches Gerät. Man könnte sogar eine normale einstufige Rückkopplungsschaltung verwenden, wenn sie nicht die unangenehme Eigenschaft besitzen würde, ihre Frequenz zu verändern, sobald man die erzeugte Hochfrequenzenergie auskoppeln will. Um dies zu vermeiden, muß mindestens noch eine weitere Röhrenstufe vorgesehen werden. Bevor wir aber zur eigentlichen Schaltung des Gerätes übergehen, wollen wir uns kurz mit der Erzeugung hochfrequenter Schwingungen durch Röhrenoszillatoren vertraut machen.

#### Bedingung für Selbsterregung

In Bild 1 ist eine der ältesten Oszillator-Schaltungen abgebildet; sie geht noch auf Alexander Meissner zurück. Die Schaltung ist die Grundlage für unseren Meßoszillator.

Wird von der Anode einer Verstärker- röhre ein bestimmter Teil der Wechselspannung U auf das Gitter derselben Röhre zurückgeführt, und zwar so, daß die Phasen der beiden Wechselspannungen um 180° gegeneinander gedreht sind, dann tritt Selbsterregung ein. Das Verhältnis von Gitterwechselspannung zu Anodenwechselspannung, das zur Selbsterregung notwendig ist, bezeichnet man nach Barkhausen als Rückkopplungsfaktor K. Er ergibt sich aus der Beziehung

$$K = - \frac{U_g}{U_a} \quad (1)$$

In dieser Formel drückt sich die Phasendrehung um 180° durch das negative Vorzeichen vor dem Bruch aus. Ferner gilt für die Spannungsverstärkung die folgende Beziehung:

$$V = \frac{U_n}{U_g} \quad (2)$$

Multipliziert man die rechten und die linken Seiten der Gleichungen 1 und 2, so erhält man:



Bild 1. Rückkopplungsschaltung nach Meissner



Bild 2. Gesamtschaltung des Meßoszillators

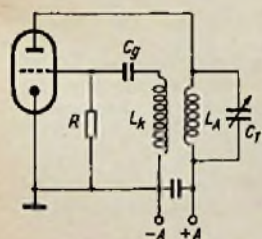

50 pF kurz geschlossen und der 600-pF-Kondensator abgeschaltet. Damit diese Stufe über den ganzen Bereich konstant schwingt, wurde die Rückkopplung durch den 50-pF-Kondensator in Reihe mit der Anodenspule auf einen günstigen Wert eingestellt.

Die Hf-Spannung wird über den 10-pF-Kondensator auf das Gitter der zweiten Röhre gegeben. In dieser Stufe erfolgt auch die Modulation der Hf-Spannung. Die modulierte Spannung gelangt nach Verstärkung zum Ausgangs-Spannungsregler, ein Potentiometer von 25 kΩ. Mit Hilfe dieses Reglers ist es möglich, die Hf-Ausgangsspannung zu regeln, was besonders beim Abgleichen von Empfängern wichtig ist. Zwischen Hf-Buchse und Ausgangsspannungsregler ist noch ein RC-Glied geschaltet, bestehend aus einem 500-Ω-Widerstand und einem 250-pF-Kondensator. Es dient als „künstliche Antenne“.

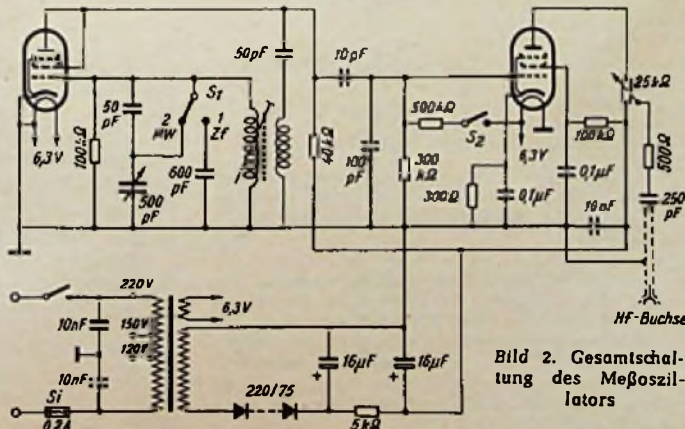
Die Modulation wird erzielt, indem man die Heizwechselspannung als Modulationsspannung verwendet. Wenn der 50-Hz-Ton als Modulation stört, dann kann man auch durch eine Glimmröhrenschaltung einen 400- oder 800-Hz-Summerton erzeugen und damit die Hf-Spannung modulieren. Zu beachten ist jedoch, daß die Hf-Spannung möglichst tief durchmoduliert werden muß (siehe Limann: So gleicht der Praktiker ab; Radio-Praktiker-Bücherei Band 75, Seite 16, Fran-

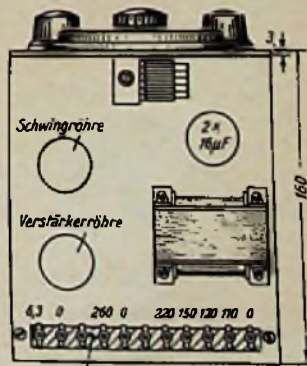
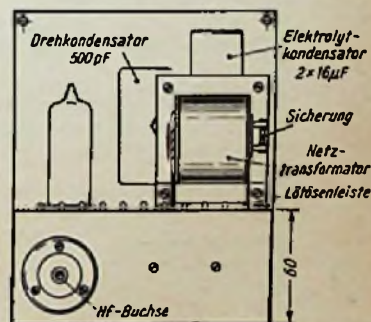

Aussparung im Chassis passend zur Lötösenleiste

Bild 3. Maßskizze für das Chassis (Statt der im Modell verwendeten Stahlröhren sind hier Röhren mit Glaskolben angedeutet)



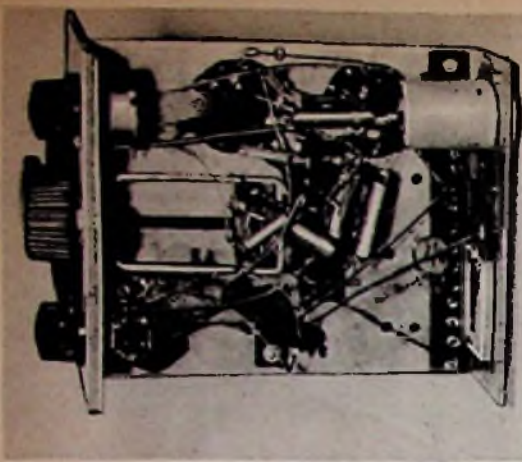

Rechts:  
Bild 4. Die Verdrahtung des Gerätes

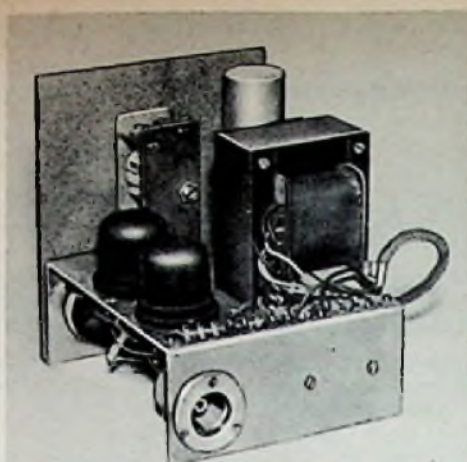

Links: Bild 5. Rückansicht des Gerätes

zis-Verlag). Der Modulationsgrad sollte mindestens 75 % betragen. In dem hier beschriebenen Gerät wurde die erste Möglichkeit angewendet, da sie geringeren Aufwand erfordert und preisgünstiger ist.

Die Heizwechselspannung wird dazu dem Gitter der zweiten Pentode über einen 500-k $\Omega$ -Widerstand zugeführt, er stellt zusammen mit dem Gitterableitwiderstand von 300 k $\Omega$  einen Spannungsteiler dar. Durch ihn wird die Heizspannung von 6,3 V auf ca. 2,4 V herabgesetzt. Dieser Wert genügt, um die Hf-Spannung durchzumodulieren.

#### Die Stromversorgung

Der Stromversorgungsteil ist sparsam ausgelegt (Bild 2 unten). Ein Siemens-Flachgleichrichter, der sich ohne großen Platzbedarf unterhalb des Chassis montieren läßt, in Verbindung mit einem 2  $\times$  16- $\mu$ F-Elektrolytkondensator und einem 5-k $\Omega$ -Widerstand sorgt für den geglätteten Gleichstrom. Diese Siebkombination hat sich vollkommen ausreichend erwiesen. Um unerwünschte Hf-Ausstrahlungen über das Netz zu verhindern, ist die Primärseite des Transformators mit zwei 10-nF-Kondensatoren gegen Masse ver-

blockt. Diese beiden Kondensatoren sollen hochwertigen Fabrikats sein und hohe Betriebsspannungen vertragen. Der Netzschalter ist mit dem Ausgangs-Spannungsregler gekoppelt.

#### Der Aufbau

Der Oszillator wurde auf ein Aluminiumblech nach Bild 3 aufgebaut; die Anordnung der Einzelteile ist aus Bild 4 und 5 ersichtlich. Bei der Verdrahtung achte man auf kürzeste Leitungsführung im Steuerkreis des Meßoszillators, um unerwünschte Hf-Verluste zu vermeiden. Auch ist das Gerät so zu verdrahten, daß die Einzelteile sehr fest liegen und gut verlötet werden, so

daß die Leitungsführung eine natürliche Stabilität erhält. Andernfalls ist eine genaue Eichung nicht möglich, da sich Frequenzänderungen einstellen würden. Das Gehäuse sowie die Front- und die rückwärtige Abdeckplatte sind mit gewöhnlichem Weißblech ausgekleidet, damit keine Hochfrequenz abgestrahlt wird (da der Meßoszillator einen Sender darstellt, sind die postalischen Vorschriften über die Abstrahlung von Hf-Energie genau zu beachten). Diese Art der Abschirmung ist im vorgesehenen Frequenzbereich und bei der geringen Leistung genügend störstrahlsicher, denn genau betrachtet entspricht die Schaltung einem gewöhnlichen Oszillator, wie er in jedem Superhet-Empfänger vorhanden ist. Die Skala ist eine Amateurskala. Die Größen des Gehäuses sowie der Frontplatte sind aus Bild 6 ersichtlich.

Die Eichung des Gerätes führt man am besten in Verbindung mit einem gut geeichten Empfangsgerät durch (siehe Limann: So gleicht der Praktiker ab; RPB-Band 75, Seite 14, Franzis-Verlag). Die Eichung für beide Frequenzbereiche bereitet bei einiger Übung keine großen Schwierigkeiten. Man beginnt mit der Eichung der Mittelwellenskala in Abständen von 100 kHz. Die Skala für den Zf-Bereich sollte in Abständen von 1 bis 2 kHz geeicht werden. Steht kein Empfänger für diesen Bereich zur Verfügung, dann kann man die Eichung nach dem im MW-Bereich auftretenden Harmonischen durchführen. Diese Methode ist aber für Ungeübte nicht zu empfehlen, da man sich hierbei in der Ordnungszahl der Harmonischen leicht irren kann. Günstiger ist es in diesem Fall, die Eichung bei einem Funktechniker mit Hilfe eines zweiten Meßoszillators durchführen zu lassen.

Nach dem Eichen des Gerätes ist der Abgleichkern der Spule mit Wachs festzulegen, damit er sich nicht verschieben und die Eichung sich nicht ändern kann.

In Verbindung mit dem Röhrenvoltmeter, das in der FUNKSCHAU 1957, Heft 3, Seite 71, beschrieben wurde, lassen sich recht aufschlußreiche Messungen ausführen; insbesondere sei auf L- und C-Messungen hingewiesen, die im Schulbetrieb oft vorgenommen werden müssen. Über diese Messungen gibt Band 34 der Radio-Praktiker-Bücherei (Einzelteilprüfung) des Franzis-Verlages nähere Informationen.

\*

Der 1. Teil unserer Reihe „Funktechnische Experimentiergeräte“, die Anleitungen für den Bau von für Schulen und Lerngemeinschaften geeigneten radiotechnischen Meß- und Arbeitsgeräten bringt, ist in Heft 1/1957, Seite 19 bis 21, erschienen. In ihm wurden Schaltung und Aufbau eines Netzanschlußgerätes beschrieben.

Der 2. Teil mit der Bauanleitung für ein Röhrenvoltmeter erschien in Heft 3, S. 71/72. Weitere Teile dieser Aufsatzreihe, die besonders bei den Lehrkräften der Gewerbeschulen sowie den Leitern funkt technischer Arbeitsgemeinschaften ein erfreuliches Echo findet, bringen wir in zwangloser Reihenfolge.

#### Liste der verwendeten Einzelteile

- Kondensatoren**
- 1 Stück 10 pF
  - 2 „ 50 pF
  - 1 „ 100 pF
  - 1 „ 250 pF
  - 1 „ 600 pF
  - 2 „ Rollkondensatoren 0,1  $\mu$ F/500 V
  - 3 „ Rollkondensatoren 10 nF/500 V~
  - 1 „ Elektrolytkondensator 2  $\times$  16  $\mu$ F, 350/385 V

#### Widerstände (0,5 Watt)

- 1 Stück 300  $\Omega$
- 1 „ 500  $\Omega$
- 1 „ 5 k $\Omega$
- 1 „ 40 k $\Omega$
- 2 „ 100 k $\Omega$
- 1 „ 300 k $\Omega$
- 1 „ 500 k $\Omega$

#### Verschiedenes

- 1 Drehkondensator 500 pF
- 1 Spulensatz für Oszillator (lt. Beschreibung)
- 1 Umschalter
- 1 einpoliger Ausschalter
- 1 Potentiometer 25 k $\Omega$  mit Netzschalter
- 2 Röhren, Hf-Pentoden mit 2...3 mA/V Stellheit
- 2 Röhrenfassungen
- 1 Netztransformator: primär: 110, 120, 150, 220 V sekundär: 1  $\times$  200 V/75 mA, 1  $\times$  6,3 V/0,4 A
- 1 Sicherungshalter
- 1 Sicherung 0,2 Amp.
- 1 Selengleichrichter (Siemens-Flachgleichrichter) 220 V, 75 mA
- 1 Hf-Buchse
- 1 Amateurskala
- 3 Drehknöpfe für Schalter und Potentiometer

Aluminiumblech für Chassis; Weißblech zum Auskleiden des Gehäuses; Holz für Gehäuse; verschiedene Schrauben, Lötblei und Schallmaterial.

Radiopraktiker und Werkstätten beziehen die für den Nachbau erforderlichen Spezialteile zweckmäßig auf dem üblichen Weg, d. h. von ihrer Fachgroßhandlung bzw. über ihre Radio-Fachhandlung. An die angegebenen Herstellerfirmen wende man sich wegen einzelner Stücke nur dann, wenn die benötigten Teile im Fachhandel nicht erhältlich sind.



Bild 6. Maße von Frontplatte und Gehäuse



# Eine Schraubzwinde wird zur Universalmaschine

Eine vollständige Werkstattausrüstung mit Bohrmaschine, Schleifbock, Kreissäge und Drehbank kostet viel Geld und ist nur dort anzutreffen, wo mechanische Arbeiten ständig auszuführen sind. Doch wird es auch in kleineren Betrieben immer wieder vorkommen, daß man einwandfrei senkrechte Löcher bohren, winkelrechte Sägeschnitte oder auch kleinere Drehselarbeiten ausführen möchte, wozu eine maschinelle Einrichtung notwendig wäre. Für solche bescheideneren Ansprüche kann man sich bei einigem Bastlergeschick eine kleine Universalmaschine selbst bauen, die als Tischbohrmaschine, Schleifmaschine, Kreissäge und als Drehelbank zu verwenden ist. Für die Ausführung dieser Arbeit ist natürlich die Benutzung der Einrichtung einer Mechanikerwerkstatt samt Schweißgerät notwendig. Das Material zum Bau kostet dagegen nur wenige Mark, vieles davon ist zudem beim Kleisenzeug jeder Werkstatt zu finden.

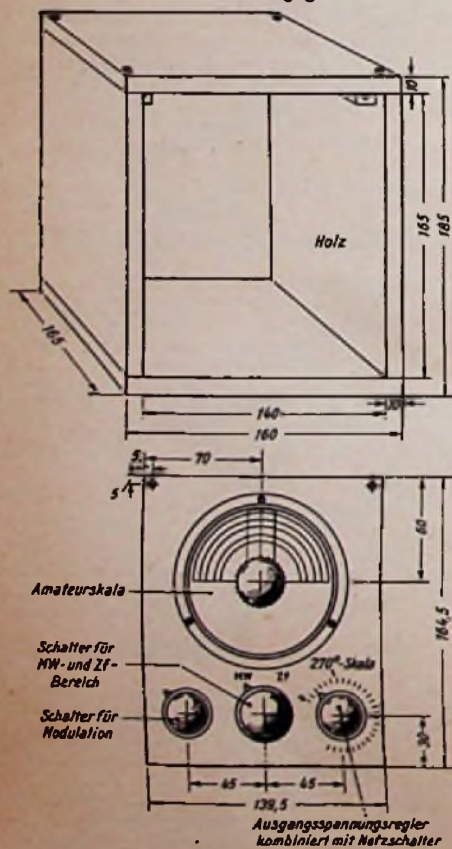
Rückgrat der Maschine<sup>1)</sup> ist eine sogenannte Moment-Schraubzwinde (Bild 1), wie sie jeder Tischler verwendet. Wir brauchen ein ziemlich kräftiges Modell mit möglichst wenig Spiel des gleitenden Armes B auf der Schiene C. Die Ausladung des Armes soll mindestens 160...170 mm, die Spannweite, der Abstand zwischen oberem Arm A und der Kugeldruckscheibe E = 300...400 mm betragen. Derartige Zwingen sind in Werkzeughandlungen für 6 bis 8 DM zu haben.

## Die Tischbohrmaschine

Die fertige Ausführung dieses einfachen und in der Verwendung doch so vielseitigen Gerätes zeigt Bild 2. Die Maschine besitzt einen elektrischen Antrieb mit zweistufiger Übersetzung, einen normalen Bohrkopf für Spiralbohrer bis etwa 8 mm und einen Arbeitstisch, der mit einem Spindeltrieb gehoben werden kann.

Zuerst schlagen wir von der Moment-Schraubzwinde mit dem Hammer den Arm A nach oben weg, ohne die Schiene zu verbiegen. Ebenso entfernen wir den Querstift F am unteren Ende der Schiene. Dann wird die Kugeldruckscheibe E durch Absägen der Spindel dicht unter der Scheibe abgenommen und das Griffende der Spindel bei D --- D weg-

gesägt. Der verbleibende Griffstumpf erhält schließlich an der in Bild 1 angezeigten Stelle eine Querbohrung von 12 mm Durchmesser. Damit ist die Moment-Zwinde zum Bau der Tischbohrmaschine vorbereitet.

Als Bohrwelle verwenden wir eine Fahrrad-Vorderradnabe, deren Achse auf der einen Seite das Bohrfutter 3 und am anderen Ende die Riemenscheibe 9 trägt. Zu diesem Zweck wird die Achse sorgfältig so weit abgedreht, daß sie sich mit einem Hammer fest sitzend in die Bohrung des Bohrfutters einschlagen läßt. Ein Bohrfutter, das vom Hersteller noch nicht mit einer Bohrung versehen wurde, muß auf der Drehbank entsprechend ausgebohrt werden. Bei Achse und Bohrfutter ist vor allem genau darauf zu achten, daß die Dreharbeiten absolut zentrisch ausgeführt werden, damit beide Teile nach dem Zusammenbau einwandfrei rund laufen, da hiervon natürlich das genaue Arbeiten der Bohrmaschine abhängt.



Bild 1. Mit einer Moment-Schraubzwinde guter Qualität wird begonnen

Die Fahrradnabe ist nun mit zwei Verbindungsstreben 4 mit der Schiene C derart zu verschweißen, daß die durch die Nabe gehende Achse genau parallel zur Schiene läuft. Um dies zu erreichen, ist es zweckmäßig, zuerst die Fahrradnabe aus der wir die Achse und die Kugellager herausgenommen haben, mit den Verbindungsstreben und dann erst diese mit der Schiene zu verschweißen. Die letztere Schweißverbindung ist erst provisorisch und

nach genauer Kontrolle der Parallelität endgültig auszuführen. Die Maße der Verbindungsstreben 4 zeigt Bild 3.

Zur Anfertigung des Bohrtisches stellen wir zuerst die Tischführung 5 auf der Drehbank her. Das große Mittelloch dient zur Aufnahme der Spindel, die ohne Spiel passen muß, wenn der Tisch später nicht wackeln soll. Die 3 mm starke Tischplatte 6 wird mit der Tischführung durch eine M-8-Schraube verschraubt oder durch Schweißen verbunden. Der kurze Längsschlitz in der Tischplatte sorgt für deren Führung auf der Schiene C, so daß die Tischplatte beim Auf- und Abwärtsbewegen nicht verdreht wird. Bei genügend großer Ausführung der Tischführung 5 kann unter Umständen auch auf die Tischplatte verzichtet werden.

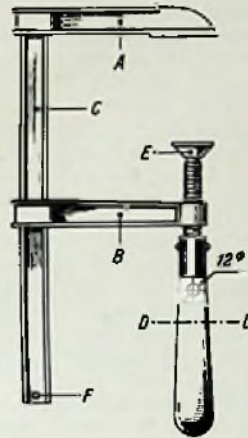
In die 12-mm-Bohrung des Griffstumpfes an der Spindel (Bild 1) stecken wir ein Rundisen 7 von etwa 250 mm Länge, das als Drehhebel dient und das nach Belieben herausziehbar sein soll. Damit das Holz des Griffes nicht platzt, wird der Stumpf mit einer Eisen- oder Messingbuchse 8 gesichert.

## Der Motor und seine Übersetzung

Als Motor wird ein kleiner Allstrom- oder Wechselstrom-Motor mit 150 bis 200 W Leistungsaufnahme und etwa 3000 U/min verwendet. Seine Befestigung (Bild 2) erfolgt mit vier Schrauben auf einer 4 mm starken Platte 11, deren Maße Bild 4 zeigt. Sie wird mit der Schiene C verschweißt. Die Löcher für die Halteschrauben richten sich natürlich nach der Motorausführung. Man bildet sie als Längslöcher aus, um später eine Spannmöglichkeit für den Riemen zu haben. Motorwelle und Bohrspindel müssen ebenfalls parallel liegen, damit ein Ablaufen des Riemens verhindert wird. Auf der Platte 11 können auch der Motorschalter und die Kabelzuführung angebracht werden.

Die beiden Riemenscheiben 9 und 10 sind zweistufig, wie Bild 4 zeigt. Ihre Durchmesser sind derart zu wählen, daß sich für die Bohrspindel Umdrehungszahlen von etwa 600 und 1150 pro Minute ergeben. Zur Berechnung dieser Durchmesser merke man sich:

1. Motordrehzahl : Bohrspindeldrehzahl = Riemenscheibendurchmesser 9 : Riemenscheibendurchmesser 10.



Bild 2. Die fertige Tischbohrmaschine



Bild 3. Wesentliche Teile: Achse 2, Bohrfutter 3, Verbindungsstrebe 4, Tischführung 5, Bohrtisch 6, Rundisenstange 7, Metallbuchse 8 und Winkelisen 12

<sup>1)</sup> Nach „Mechanikus“, 6. Jahrg., Nr. 8 bis 10

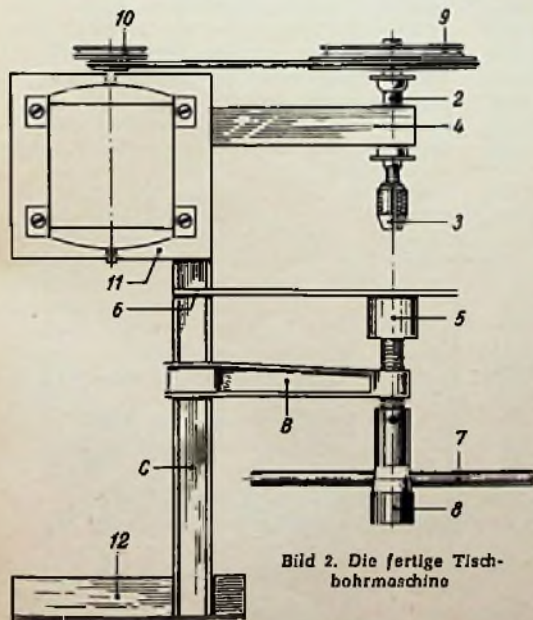

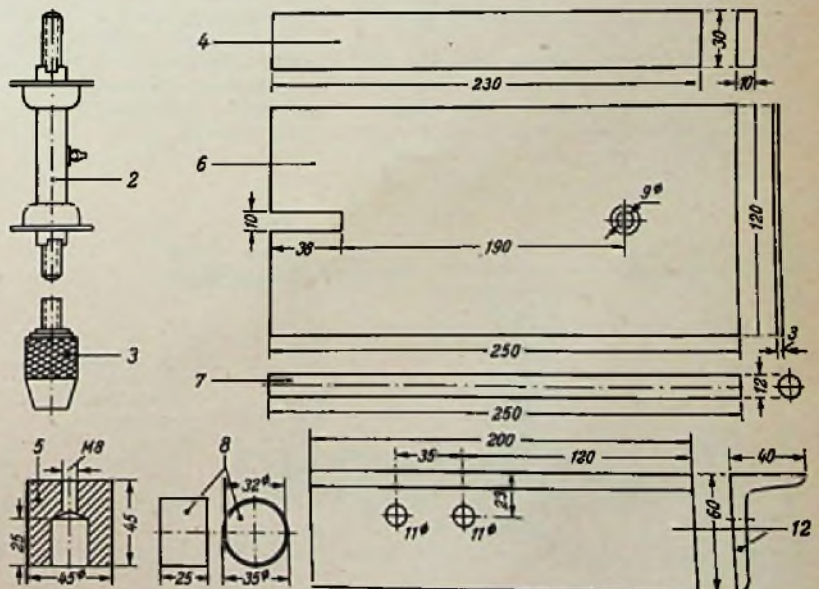

Bild 4. Doppelriemenscheiben 9a und 10a, dazu Motorplatte 11a

2. Riemenscheibendurchmesser der Bohrspindel + zugehörigen Riemenscheibendurchmesser des Motors = den anderen Riemenscheibendurchmesser der Bohrspindel + zugehörigen Riemenscheibendurchmesser des Motors. Dies folgt aus der konstanten Länge des Antriebsriemens.

Für eine Umdrehungszahl des Motors von z. B. 3000 U/min ergibt also ein Berechnungsbeispiel:

1. a)  $3000 \text{ U/min} : 600 \text{ U/min} = 150 \text{ mm} : 30 \text{ mm}$   
 b)  $3000 \text{ U/min} : 1150 \text{ U/min} = 130 \text{ mm} : 50 \text{ mm}$  und demnach
2.  $150 \text{ mm} + 30 \text{ mm} = 130 \text{ mm} + 50 \text{ mm}$ .

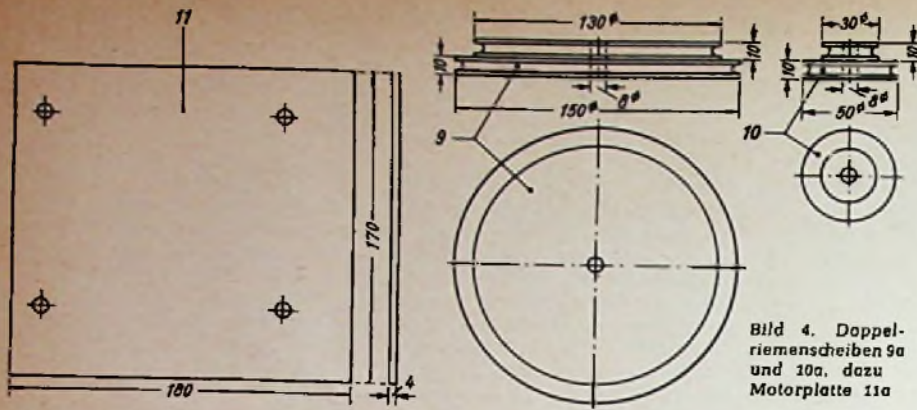
Die Riemenscheibe wird auf dem oberen Ende der Fahrradachse, die unten den Bohrkopf trägt, verschraubt. Da die meisten Motorwellen eine Keilnut enthalten, wird diesen Nutmaßen entsprechend eine Nut in die Bohrung der Motorriemenscheibe 10 gefeilt. Motorwelle und Riemenscheibe werden dann mit einem passenden Keil verbunden. Als Riemen verwendet man am besten einen endlosen Gummiriemen von etwa 5 mm Stärke. Stahlfederriemen oder Keilriemen sind ebenfalls geeignet. Nähmaschinen-Lederriemen sind wegen ihrer geringen Elastizität weniger empfehlenswert. Über die Art der Riemen verschafft man sich am besten vor der Anfertigung der Riemenscheiben Klarheit, da deren Profile den Riemen angepaßt sein sollen. Scheibendurchmesser unter 30 mm sind zu vermeiden, da der Riemen sonst zu leicht auf der Scheibe rutscht. Im übrigen kann man ein eventuell noch geringes Rutschen durch Einreiben der Riemen mit Kolophonium verhindern.

Natürlich braucht die Bohrmaschine noch eine geeignete Fußplatte, mit der sie am Arbeitstisch befestigt werden kann. Um eine möglichst gute Verbindung mit der Schiene C zu sichern, wählen wir dazu ein Winkeleisen, dessen Maße die Position 12 in Bild 3 zeigt

und das nach Bild 2 mit der Schiene verschweißt wird. Das Winkeleisen erhält noch einige Bohrungen zur Aufnahme der Verbindungsschrauben mit dem Werkstisch.

#### Die Horizontalbohrmaschine und Drechselbank

Die Senkrechtbohrmaschine kann ohne besondere Schwierigkeit in eine Horizontalbohrmaschine umgebaut werden, die gemäß Bild 5 auch als einfache Drechselbank zu verwenden ist. Der bisherigen Konstruktion wird zu diesem Zweck noch eine Winkel-schiene W mit demselben Profil wie die Bodenplatte 12 hinzugefügt. Sie wird zwischen der Motorgrundplatte und der bisherigen Bodenplatte eingeschweißt. Das Gerät bekommt damit eine neue Fußplatte, die auch bei der bisherigen Verwendung als Senkrecht-Bohrmaschine als vorteilhafte Versteifung anzuraten ist. Auch diese Platte wird mit einigen Bohrungen zur Aufnahme von Befestigungsschrauben versehen.

Um diese liegende Bauart als Drechselbank zu verwenden, wird die Tischplatte 6 samt der Tischführung 5 abgenommen. Die Spindel, die bisher den Tisch bewegte, erhält eine konische Ausbohrung, in die eine am besten käuflich erworbene Körnerspitze paßt. Nun kann man zwischen dieser Körnerspitze und dem Bohrkopf die zu bearbeitenden Werkstücke einspannen. Damit das Holz, das gedrechselt werden soll, vom Bohrkopf mitgenommen wird, verwende man eine kräftige Holzschraube, deren Kopf abgesägt wurde. Die Schraube wird in das Werkstück genügend weit eingedreht, das andere Ende im Bohrkopf gefaßt. Dem gleichen Zweck dient ein sogenannter Dreizack, der fertig gekauft, aber auch leicht selbst hergestellt werden kann.

Zur Ausführung von Drechselarbeiten muß allerdings noch dafür gesorgt werden, daß der zum Reitstock R gewordene Arm der ursprünglichen Moment-Zwinge vollkommen starr mit der Schiene C verbunden werden kann. Diesem Zweck dient die Feststell-

schraube S 1 in Bild 5, die in einer mit Gewinde versehenen Bohrung des Reitstockes läuft. Diese Schraube sollte nicht zu schwach gewählt werden, da sie mit ziemlicher Kraft angezogen werden muß. Ihr Kopf erhält ein kleines Stück Flacheisen als Hebel angeschweißt. In gleicher Weise wird die Spindel mit der Feststellschraube S 2 am oberen Ende des Reitstockes festgestellt.

Für Drechselarbeiten brauchen wir noch eine Handauflage wie sie Bild 5 zeigt, und deren Konstruktion aus Bild 6 und 7 hervorgeht. Mit Ausnahme der beiden Winkel 3 und 8 sowie der Schrauben kann die Handauflage aus Hartholz angefertigt werden. Die Flügelschraube 6 ermöglicht, die Handauflage an jeder Stelle der Schiene C festzuklemmen. Mit der Schraube 5 wird die Handauflage je nach dem Durchmesser des Werkstückes, das bearbeitet werden soll, vor oder zurück geschoben. Die Schraube 10 stellt sie in der Höhe fest. Die Dicke von Teil 2 richtet sich nach der Stärke der Schiene C.

Bei der in Bild 5 gezeichneten Ausführung verkürzt der Motor natürlich die freie Arbeitslänge zwischen Bohrkopf und Reitstockspitze, da die Handauflage nicht ganz an den Bohrkopf herangeschoben werden kann. Es wird deshalb von Vorteil sein, die Motorplatte 11 so weit nach links zu verschieben, bis die Antriebs-scheibe 10 rechts vom Motor zu liegen kommt. Es bleibt dem Geschick des Erbauers überlassen, den Motor gleich hinter die Maschine zu verlegen, wie dies beim Antrieb vieler Kleindrechbänke zu sehen ist. In jedem Fall ist aber darauf zu achten, daß die Drehrichtung des Werkstückes stimmt. Es muß sich von oben her gegen das Werkzeug auf der Handauflage bewegen.

#### Sägen und Schleifen

Die Drechselbank ist die Grundlage für die Kreissäge und die Schleifmaschine. Für die Kreissäge brauchen wir zuerst die Welle zur Aufnahme des Sägeblattes (Bild 8). Die Länge dieser Welle richtet sich nach dem Abstand der Reitstockspitze vom Bohrfutter, in das ein Ende der Welle eingeklemmt wird. Die Stärke der Welle wird vom Lochdurchmesser des Sägeblattes und der noch dazwischen liegenden Zentrierführung bestimmt. Sägeblätter, wie sie für diese Maschine in Frage kommen, haben einen genormten Lochdurchmesser von 16 mm. Die Achse wird also eine Stärke von 8 bis 10 mm erhalten. Man verwendet dazu am besten eine entsprechend lange Schraube, deren Kopf weggeschnitten wird. Ein Ende der Schraube ist sauber abzudrehen, damit ein gut zentrierter glatter Wellenstumpf bleibt, der vom Bohrkopf festgehalten werden kann. Das andere Ende erhält eine ebenfalls sorgfältig zentrierte kurze Bohrung, die dafür sorgt, daß die Welle von der Körnerspitze des Reitstockes gehalten



Bild 5. Erweiterung zur Waagrecht-Bohrmaschine bzw. Drechselbank mit Handauflage



Bild 6. Zusammenbau der Handauflage



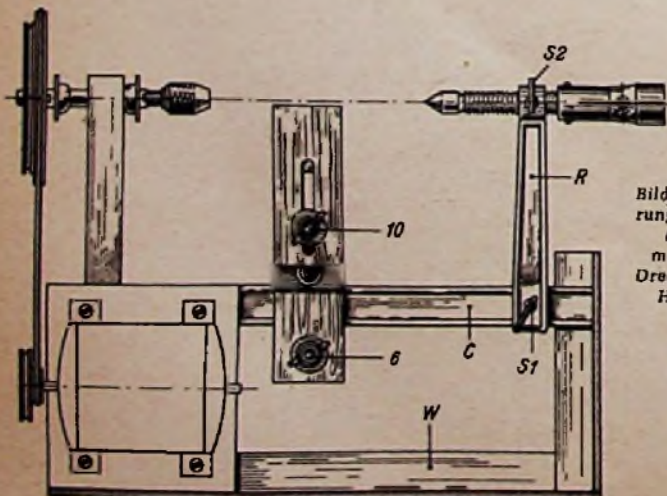

Bild 7. Einzelteile der Handauflage mit Maßangaben

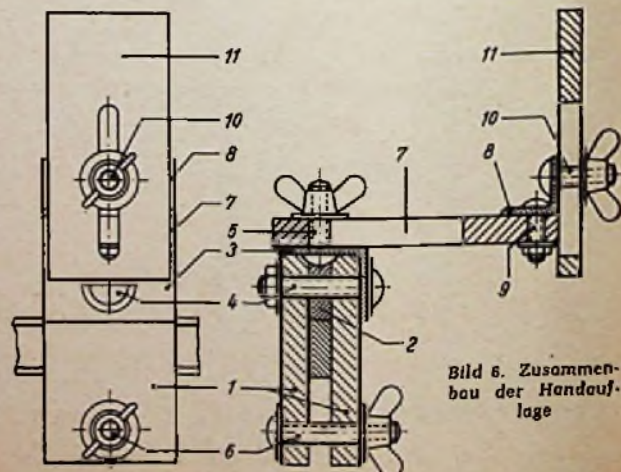
wird. An dieser Stelle ist beim Betrieb selbstverständlich gut zu ölen. Zweckmäßiger ist es jedoch, anstelle der Körnerspitze einen Mitlaufkörper mit Kugellager zu verwenden.

Zwei kräftige Muttern, die auf das Gewinde der Achse passen, dienen zum Festklemmen des Sägeblattes. Sie sind mit zwei Schraubenschlüsseln so weit anzuziehen, daß das Sägeblatt absolut sicher sitzt. Da einwandfreies Arbeiten der Kreissäge nur möglich ist, wenn

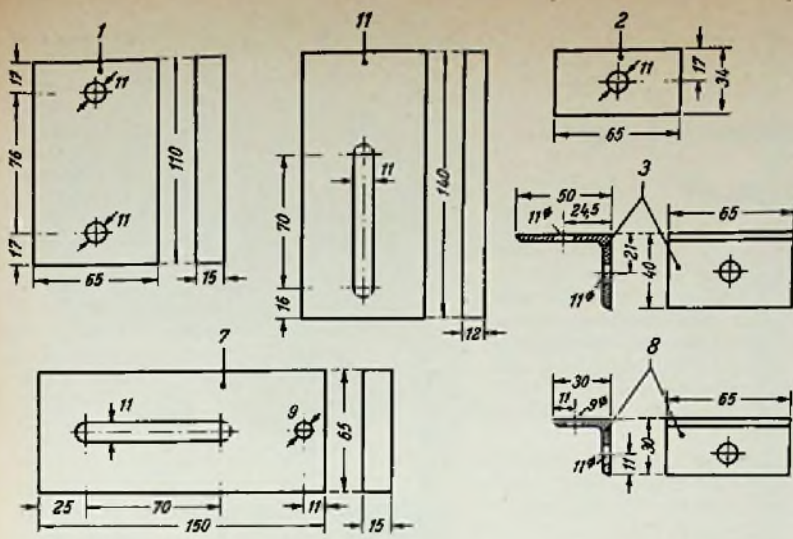

Bild 9. Die Zentrierung des Kreissägeblattes auf seiner Achse mit den beiden Zentrier-Unterlagscheiben

diese gut zentriert ist, werden zwei Unterlagscheiben gemäß Bild 9 angefertigt, die mit ihrer Bohrung genau auf die Achse passen. Eine dieser Unterlagscheiben erhält einen Flansch, auf den das Sägeblatt genau mit seinem Loch paßt. Um Sägeblätter verschiedener Stärke einspannen zu können, muß die gegenüberliegende Unterlagscheibe so weit mit einer Eindrehung versehen werden, daß beide Unterlagscheiben sich nicht berühren können, sondern mit ihrem Flansch das Sägeblatt festklemmen.

Als Auflagetisch für das zu sägende Werkstück dient eine viereckige Platte mit einem 3 bis 4 mm breiten Schlitz, in dem die Säge läuft. Die Platte ist auf ein einfaches Winkelstück aufzuschweißen, das statt Teil 11 des Bildes 6 von der Schraube 10 an die Handauflage angeschraubt wird.

Genau wie das Sägeblatt kann auf die gleiche oder eine eigene Welle eine Schleifscheibe aufgesetzt werden, wobei es not-

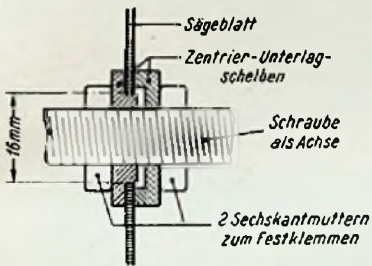
wendig ist, zwischen Schleifscheibe und Zentrier-Unterlagscheiben weitere Unterlagen aus Weichmetall oder zumindest Pappe zu legen, um Druckspannungen zu vermeiden, die die Schleifscheibe beschädigen könnten. Überhaupt ist bei der Verwendung von Schleif-

scheiben, die ja mit der höchsten Drehzahl laufen sollen, streng darauf zu achten, daß die Scheiben völlig unbeschädigt sind, wenn sie nicht abspringen und Schaden anrichten sollen. Gesunde Schleifscheiben erkennt man am klaren Klang beim Beklopfen.



Bild 8. Verwendung als Kreissäge mit Auflagetisch

## PPP-Verstärker mit 2 x EL 84

Zahlreiche Leserzchriften lassen das große Interesse erkennen, das die in FUNKSCHAU 1957, Heft 2, veröffentlichte Bauanleitung des PPP-Verstärkers gefunden hat. Der Autor wurde wiederholt gefragt, ob sich die gleiche Schaltung auch mit zwei Endröhren EL 84 aufbauen läßt und welche Änderungen dabei vorzunehmen sind.

Es leuchtet nicht recht ein, warum auf die Verstärkungsreserve, die die im Originalgerät enthaltenen Röhren EL 34 bieten, verzichtet werden soll. Durch Verwenden der Type EL 84 läßt sich weder an den Einzelteilen noch im Stromverbrauch etwas Wesentliches einsparen. Da aber offenbar die meisten Fragesteller über Röhren des schwächeren Typs verfügen, sollen die erforderlichen Änderungen angegeben werden.

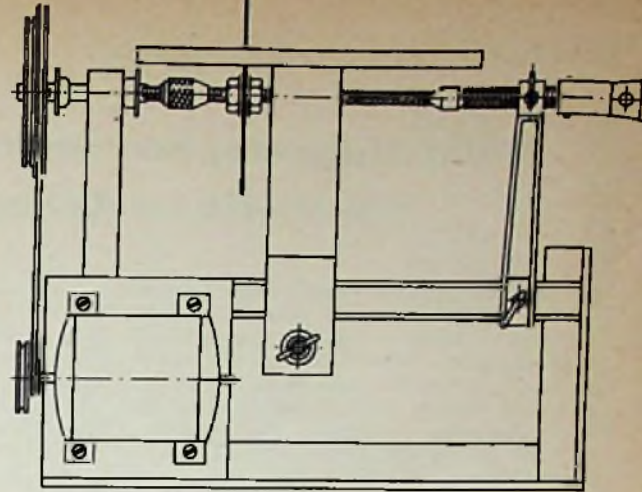
Mit 2 x EL 84 und 270 V Betriebsspannung erhält man etwa 13 W Sprechleistung. Jede Röhre arbeitet mit einem Katodenwiderstand von 140 Ω. Der Kern des Ausgangsübertragers ist der gleiche wie bei 2 x EL 34, aber da der Außenwiderstand von 900 Ω auf 1400 Ω anwächst, beträgt die Gesamtwindungszahl des Übertragers 1400. Davon entfallen 160 Windungen auf den mittelangezapften 15-Ω-Teil bzw. 120 auf den 8-Ω-Teil. Nach Bild 12 aus FUNKSCHAU 1957, Heft 2, Seite 42, ergibt das folgende Windungsverteilung:

Teilwickl.	Wind.	Teilwickl.	Wind.
C - E	620	B - F	60
E - G	20	F - D	20
G - B	80	D - A	620

Um die kleineren Endröhren nicht zu überlasten, muß darauf geachtet werden, daß die

Spannungen an den Ladekondensatoren C 15 und C 16 nicht über 270 V ansteigen. Unter Umständen sind zwischen ihre Pluspole und die zugehörigen Trockengleichrichter Widerstände zu legen (Richtwert 500 Ω), die diesen Wert sichern.

Fritz Kühne

## Ein neues Hi-Fi-Buch

in der Radio-Praktiker-Bücherei

Aus der Feder unseres elektroakustischen Mitarbeiters erschien, gewissermaßen als Antwort auf unzählige Anfragen, die im letzten Jahr an den FUNKSCHAU-Leserdienst gestellt wurden, als Nr. 85 der RPB:

Hi-Fi-Schaltungs- und Baubuch

Von Ingenieur Fritz Kühne

64 Seiten mit 33 Bildern, Preis DM 1.40

Das Buch ist dazu bestimmt, den Hi-Fi-Gedanken noch stärker zu verbreiten und die Freude an erstklassiger Musikniedergabe zu wecken

Aus dem Inhalt:

Was ist Hi-Fi? - Was man beim Selbstbau beachten muß - Schaltungstechnik (ausführliche Beschreibung von sieben ausgesuchten Hi-Fi-Schaltungen) - Tenspannungsquellen für Hi-Fi-Anlagen - Lautsprecher für Hi-Fi-Wiedergabe

Zu beziehen durch alle Buch- und zahlreiche Fachhandlungen (Buchverkaufsstellen).

Bestellungen auch an den Verlag

FRANZIS-VERLAG . MÜNCHEN 2

Wenn Ela: dann PHILIPS ELA



Erfahrene Ingenieure stehen Ihnen in unseren Niederlassungen unverbindlich zur Verfügung



## Heim-Magnetophon Telefunken KL 35 – ein Studio im Kofferformat

Die Tonbandgeräte unter dem Namen „Magnetophon“ sind seit über drei Jahrzehnten zu einem festen Begriff geworden. Von den großen Studiomaschinen des Rundfunks führte die Entwicklung zu den leichten und kleinen Heimgeräten. Im Oktober 1954 übernahm Telefunken die Magnetophon-Fertigung und führte diese Entwicklung folgerichtig weiter fort. Das erste Ergebnis dieser eigenen Entwicklung war das zuerst auf der Funkausstellung 1955 gezeigte Heim-Magnetophon KL 65. Die Konstruktion dieses Gerätes zielte vor allem darauf hin, ein möglichst kleines und handliches, aber leistungsstarkes Gerät zu schaffen. Hierbei verzichtete man bei der Normalausführung auf Endstufe und Lautsprecher, da heute in jedem Heim ein Rundfunkempfänger zur Verfügung steht.

Die beiden Grundtypen, Studio- und Heim-Magnetophone, sind in ihrer Arbeitsweise sehr ähnlich. Sie unterscheiden sich im wesentlichen nur in den Bandgeschwindigkeiten, in der Spurbreite und in der Dimensionierung der einzelnen Bauelemente.

Für die Aufzeichnung von Schallvorgängen ist das Magnetophon jedoch nur ein Teil einer gesamten Aufnahmeanlage. Der Kostenaufwand für eine solche Anlage übersteigt den Preis eines Tonbandgerätes um ein Vielfaches. Der Besitzer eines normalen Heim-Magnetophons ist daher nicht in der Lage, die zahlreichen Möglichkeiten auszunutzen, die eine solche Anlage ihm bieten könnte.

Mit dem neuen, großen Heim-Magnetophon KL 35 kommt nun ein Gerät auf den Markt, in dem man die wesentlichen Elemente einer Aufnahmeanlage vereinigt hat, um so dem anspruchsvollen Tonfreund studiomäßige Aufnahmen zu ermöglichen. Das KL 35 (Bild 1) enthält ein kleines Mischfeld, einen Leistungsverstärker und zwei eingebaute Lautsprecher, die eine gute Klangqualität liefern. Zwei Kanäle des Mischfeldes sind für Mikrofonempfindlichkeit, einer für Tonabnehmer-Empfindlichkeit ausgelegt. Die Kanäle können miteinander gemischt wer-

Durch den Einbau von drei Magnetköpfen für Aufnahme, Wiedergabe und Löschen (Bild 4), ähnlich den Studiogeräten, sowie durch getrennte Aufnahme- und Wiedergabeverstärker ist es möglich, Aufnahmen vor und hinter Band abzuhören und zu kontrollieren. Dies ist für „gemischte“ Aufnahmen von großem Vorteil.

Das Vorband-Abhören erfolgt entweder über die eingebauten Lautsprecher oder durch einen niederohmigen Außenlautsprecher (4  $\Omega$ ), die mit einem Druck-Zug-Schalter wahlweise ein- und ausgeschaltet werden können. Das Ausschalten der Lautsprecher kann bei Mikrofonaufnahmen notwendig werden, um akustische Rückkopplung zu vermeiden, wenn das Gerät im gleichen Raum steht, in dem die Aufnahme stattfindet.

Um die Aufnahme aber trotzdem abhören zu können, kann ein hochohmiger Kopfhörer (> 500  $\Omega$ ) angeschlossen werden. Will man dagegen während der Aufnahme das auf Band Aufgesprochene überwachen, so kann man einmal mit einem Kristallkopfhörer oder aber, soweit vorhanden, mit einem zusätzlichen Verstärker, der für eine Eingangsspannung von 1 V bei einem Eingangswiderstand  $\geq$  500 k $\Omega$  bemessen sein muß, das Band an den Aufnahme-Kontrollbuchsen abhören. Diese Buchsen stehen außerdem bei Wiedergabe als zweiter Wiedergabeausgang zur Verfügung.

Durch die Tricktaste wird das Gerät noch universeller gestaltet. Sie dient in erster Linie dazu, um auf bespielte Musikbänder nachträglich einen Sprechtext aufzunehmen, ohne daß dabei die Musikaufnahme gelöscht wird. Diese Einrichtung gibt zum Beispiel dem Filmamateur die Möglichkeit, zu einem gedrehten Film eine Musikkuntermalung aufzunehmen und später zusätzlich mit ergänzendem Text zu versehen.

Das eingangs erwähnte Mischfeld bietet weitere Möglichkeiten für Trickaufnahmen, wobei über einen Kanal eine Musikquelle (Radio, Plattenspieler oder Tonbandgerät) und über einen zweiten Kanal ein Mikrofon angeschlossen wird. Auf diese Weise kann z. B. ein Sänger durch Kopfhörer die begleitende Musik abhören und dazu gleichzeitig den Solopart singen bzw. sprechen. Über den Kopfhörer hört er sofort die Wirkung im Verhältnis zur Begleitung ab und kann sie gegebenenfalls korrigieren. Dieses Verfahren läßt sich beliebig wiederholen und verfeinern. Es ist bekannt, daß Schallplatten berühmt geworden sind, in denen auf diese Weise ganze Orchesteraufnahmen von einem einzigen Künstler gespielt sind. Mit einem Gerät KL 35 könnten auf diese Weise ebenfalls solche Orchesterbänder hergestellt werden. Allerdings würde man dazu ein zweites Magnetophon verwenden.

Als Antrieb dient ein polumschaltbarer (4- und 8polig, entsprechend ca. 1450 und 715 U/min) Asynchronmotor, der für konstante Bandgeschwindigkeit sorgt. Der Motor ist in Bild 3 zu erkennen. Für Musikaufnahmen mit Hi-Fi-Qualität ist die Band-



Bild 1. Telefunken-Heim-Magnetophon KL 35

### Technische Daten

Bandgeschwindigkeit: 19 cm/s und 9,5 cm/s umschaltbar  
 Maximale Spulengröße: 180 mm  $\Phi$   
 Maximale Laufzeit: bei 19 cm/s 2  $\times$  45 min, bei 9,5 cm/s 2  $\times$  90 min  
 Spurlage Doppelspur nach internationaler Norm  
 Frequenzbereich: bei 19 cm/s 40...16 000 Hz, bei 9,5 cm/s 60...11 000 Hz  
 Aufnahme-Eingänge (Mischpult):  
 Mikrofon: 5 mV an 1 M $\Omega$   
 Radio: 5/15/50 mV, umschaltbar, an 1 M $\Omega$   
 Phono: 500 mV an 400 k $\Omega$   
 Alle Kanäle sind getrennt regelbar und können miteinander gemischt werden  
 Drei getrennte Magnetköpfe für Aufnahme, Wiedergabe und Löschen  
 Wiedergabe im Koffer (Leistungsstufe mit Röhre EL 84) über zwei eingebaute Ooallautsprecher (3 D) mit den Abmessungen 160  $\times$  105 mm Lautstärkereglern und Tonblende für Wiedergabe über den eingebauten Verstärker  
 Wiedergabe-Ausgänge:

1. Wiedergabe-Ausgang  
 Ausgangsspannung: ca. 1 V  
 Ausgangswiderstand: 100 k $\Omega$   
 zum Anschluß an ein Rundfunkgerät (Tonabnehmeringang) bzw. Verstärker, Eingangswiderstand = 500 k $\Omega$
2. Wiedergabe-Ausgang  
 Daten wie 1. zur Aufnahme-Kontrolle über Band
3. Ausgang wahlweise für Kopfhörer oder Außenlautsprecher  
 Ausgangsleistung: ca. 2 W  
 Kopfhörermwiderstand: 500  $\Omega$   
 Lautsprecherwiderstand: 4  $\Omega$   
 Beim Abhören über diese Ausgänge sind die eingebauten Lautsprecher stets abgeschaltet.  
 Trick-Taste zum Einblenden bzw. Übersprechen  
 Vollautomatische Schnellstop-Taste (für Diktierzwecke oder Unterbrechung bei Aufnahme und Wiedergabe)  
 Fernbedienungsanschluß für Schnellstop  
 Bandstop am Bandende durch Quecksilberschalter  
 Kombinierte Drehschalter-Drucktasten-Steuerung  
 Bandlängenanzeiger, vor- und rückwärts zählend  
 Stromversorgung: 110, 127, 220 und 240 V umschaltbar, 50 Hz  
 Leistungsaufnahme: ca. 70 W  
 Röhren: EF 86, 2  $\times$  ECC 83, ECC 81, EL 84, EM 710.  
 Trackengleichrichter  
 Abmessungen (Chassis) Höhe 187,5 mm, Breite 484/467 mm, Tiefe 357 mm  
 Abmessungen (Koffer): Höhe 205 mm, Breite 524/503 mm, Tiefe 393 mm  
 Gewicht (Kofferausführung): ca. 16 kg



Bild 2. Die Blockschaltung des KL 35

den. Ein „Magischer Fächer“ dient zur Kontrolle der Aussteuerung. Der zweite mit „Radio“ bezeichnete Kanal ist auf eine Buchse mit dem Ausgang des Wiedergabeverstärkers zusammengeführt und kann über die Tonleitung unmittelbar sowohl für Aufnahme als auch für Wiedergabe vom Rundfunkgerät benutzt werden, das entsprechende Anschlüsse besitzt. Die verschiedenen Einsatzmöglichkeiten lassen sich aus der Prinzipschaltung Bild 2 ablesen.

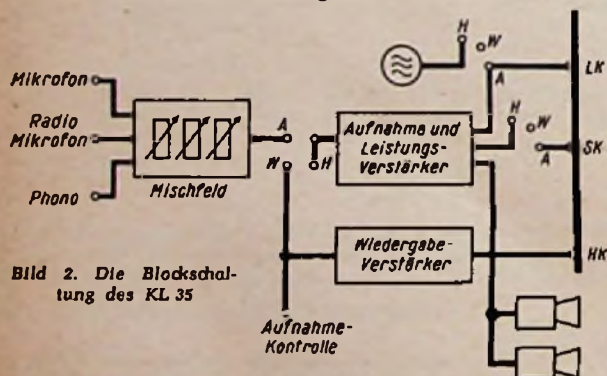

geschwindigkeit 19 cm/sec, für den Einsatz bei Sprachaufnahmen (auch als Diktiergerät) 9,5 cm/sec vorgesehen. Die Mechanik des Laufwerks gleicht im wesentlichen der des Magnetophons KL 25. Gummiringe und Beläge wurden durch neuzeitliche Werkstoffe ersetzt. Für die Fühlhebelbremsen wurde Polyamid verwendet und die Konstanz des Bandzuges dadurch weiter verbessert. Der indirekte Schwungradantrieb als Verbindung des Motors mit der Tonrolle sichert ruhigen Lauf und geringe Tonhöhenchwankungen. Beim schnellen Rück- und Vorspulen läuft der Motor unabhängig von der eingeschalteten Bandgeschwindigkeit mit seiner höchsten Drehzahl (1450 U/min). Bild 5 zeigt das Oberteil des Gerätes bei abgenommener Schutzplatte.

Bei der Anordnung der Funktionstasten wurde berücksichtigt, daß der Benutzer des Gerätes die Bedienung allein vornehmen kann. Eine Besonderheit ist der elektrische Schnellstop, der auch über beliebig lange Kabel fernbedient werden kann, bzw. als Stenotaste bei der Verwendung als Diktiergerät ausgebildet ist. Mit dieser Schnellstoptaste kann man außerdem bei stehendem Band im voraus die optimale Aussteuerung einregeln.

Zusammenfassend kann man feststellen, daß das KL 35 als kleines tragbares Studio sehr vielseitig ist. Dem Benutzer steht ein weiter Spielraum der Anwendungsmöglichkeiten zur Verfügung, wie er sie sonst nur in einem richtigen Studio finden kann.

G. von Reason



Bild 3. Chassis-Unterseite des KL 35



Bild 4. Die drei Tonköpfe des KL 35; von links nach rechts: Löschkopf, Sprechkopf, Hörkopf

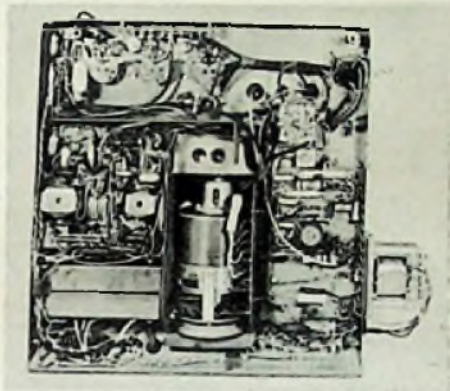

Bild 5. Oberseite des KL 35 bei abgenommener Schutzplatte



( $I_a$ - $U_a$ -Kennlinienfeld mit Sockelschaltbild)

## Breitband-Pentode C 3 g

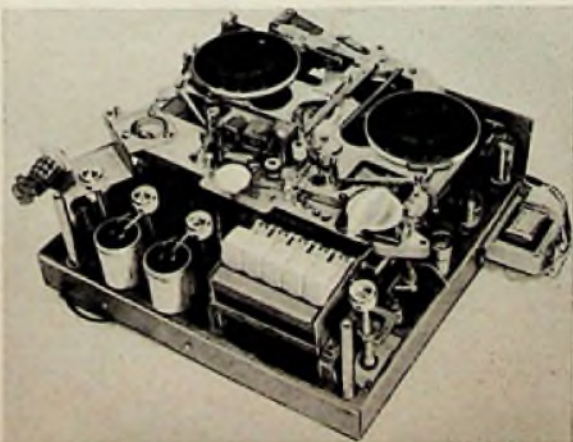
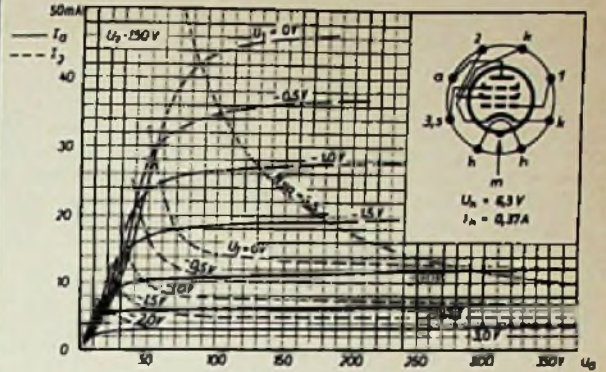
Röhre hoher Lebensdauer

### Universalröhre

Geeignet für Koaxialkabel-Verstärker, Video-Endstufen, schmal- und breitbandige Zwischenfrequenz-Verstärker, Meßgeräte, Oszillografen-Verstärker und andere Verwendungszwecke im Frequenzgebiet von 0 bis 150 MHz.

### Vorzüge:

Zuverlässigkeit und enge Toleranzen  
hohe Lebensdauer: mindestens 10000 Stunden im Mittel

hohes S/C-Verhältnis: 1 mA/V pF

hohes S/I-Verhältnis:  $S = 14$  mA/V bei  $I_a = 13$  mA

großer Aussteuerbereich: fast 2 V

kleiner Rauschwiderstand:  $< 600 \Omega$

hoher Eingangswiderstand: bei 100 MHz 1,5 k $\Omega$

kleine Systemkapazitäten:  $C_i = 10,5$  pF,  $C_a = 3,5$  pF

$C_{1a} < 10$  mpF,  $C_{ak} < 10$  mpF

Aufgebaut in moderner Spangittertechnik unter Ausnutzung der bewährten Konstruktionsprinzipien der C 3 m.

# LORENZ

C. Lorenz AG Stuttgart



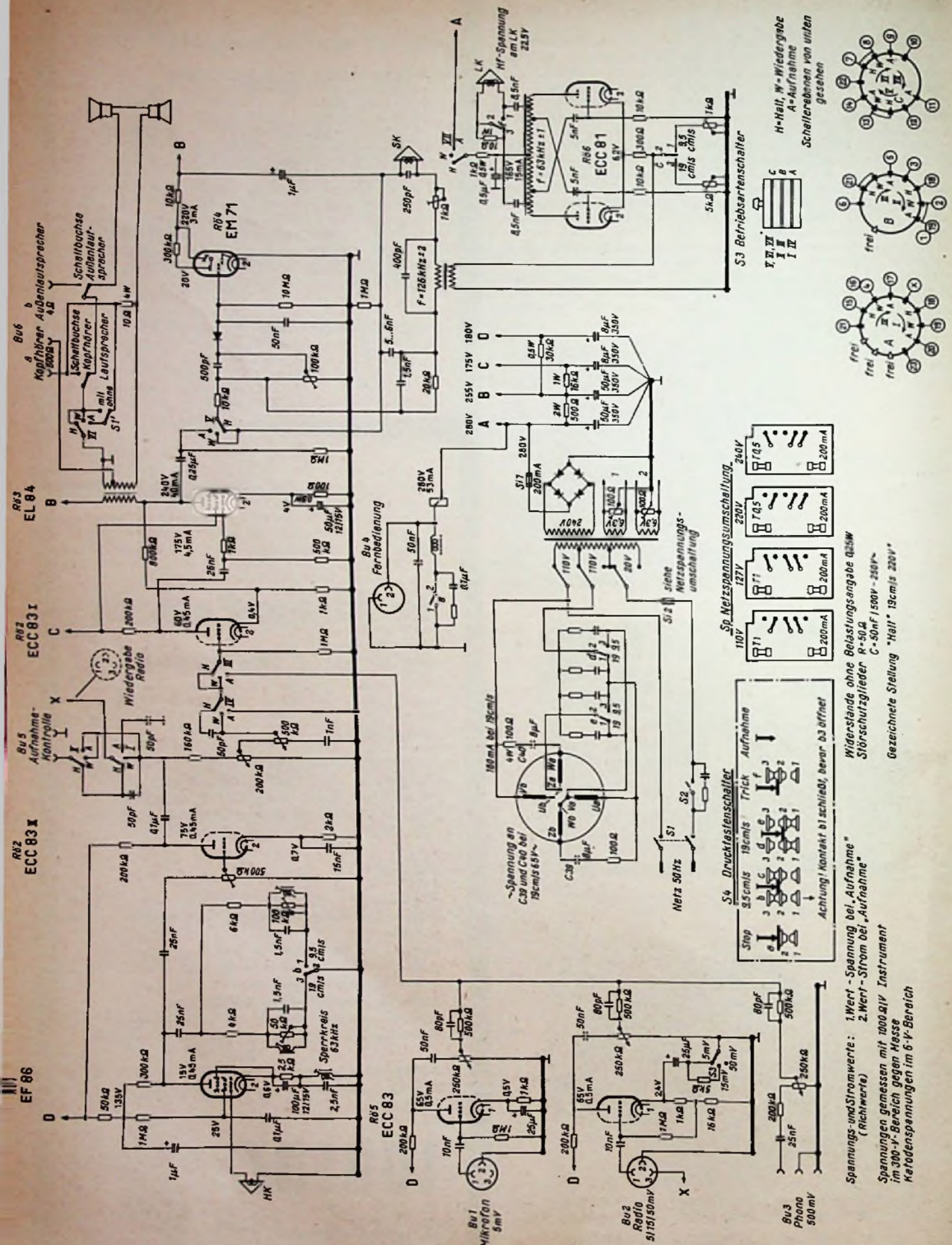

Sp. Netzspannungsumschaltung  
 110V 200mA  
 127V 200mA  
 220V 200mA  
 240V 200mA

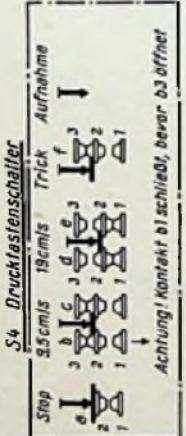
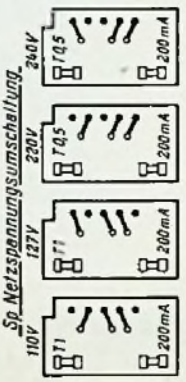

Widerstände ohne Belastungsangabe 0.5W  
 Störschutzglieder R-50  
 C-50nF/1500V-250V  
 Gezeichnete Stellung "Hall" 19cmis 220V

Spannungs- und Stromwerte: 1. Wert - Spannung bei „Aufnahme“ (Richtwerte) 2. Wert - Strom bei „Aufnahme“  
 Spannungen gemessen mit 1000- $\Omega$  Instrument im 300-V-Bereich gegen Masse  
 Ketenspannungen im 6-V-Bereich

H-Hall, W-Wiedergabe  
 A-Aufnahme  
 Schalterebenen von unten gesehen









# Fernseh-Service

## Schlangenlinien statt senkrechter Kanten

Bei einem zur Reparatur gegebenen Fernsehempfänger wurde beanstandet, daß senkrechte Linien nicht gerade verliefen, sondern sich in Schlangenform durch das Bild bewegten. Unter Technikern wird diese Erscheinung kurz aber treffend als „Bauchtanz“ bezeichnet.

Im allgemeinen tritt dieser Fehler dann auf, wenn der Empfänger übersteuert wird oder wenn das Amplitudensieb (Impulsabtrennung) nicht einwandfrei arbeitet. In diesem Fall zeigt ein am Ausgang des Amplitudensiebes angeschlossener Oszillograf nicht nur die Synchronimpulse, sondern einen Rest des Bildinhaltes. Bei der Verfolgung des Signals vom Eingang des Amplitudensiebes an wurde

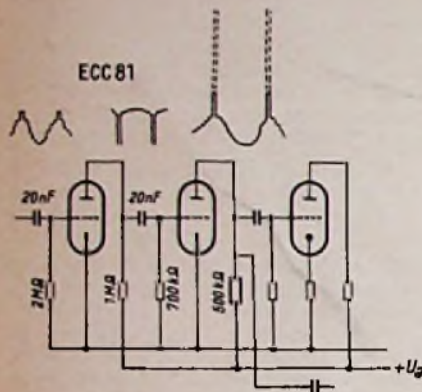

**Schlangenlinien statt senkrechte Kanten:** Infolge eines schadhaften Anodenvierstandes im Amplitudensieb wurde der Bildinhalt nicht genügend unterdrückt

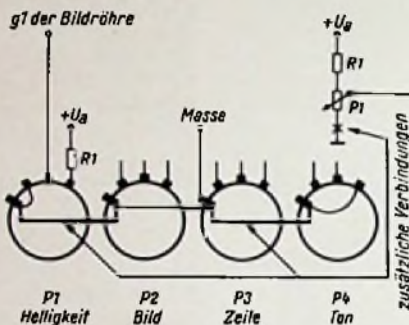

**Helligkeit zeitweilig nicht regelbar:** Durch schlechte Masseverbindungen über Zinkgußgehäuse und nichtgesicherte Befestigungsmuttern lief die Spannung am Abgriff des Helligkeitsreglers und der Tonblende hoch

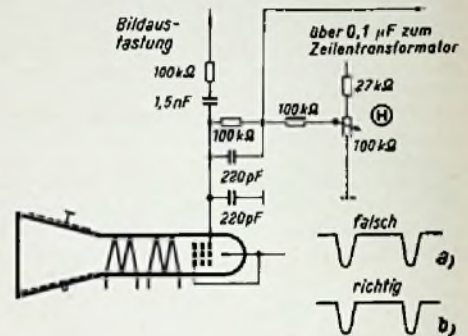

**Unschärfes Bild:** Feinschluß des in der Leitung zum Zeilentransformator liegenden 0,1- $\mu$ F-Kondensators hatte eine zusätzliche Welligkeit (a) und damit ein unscharfes Bild zur Folge. Die richtige Form des Austastimpulses (b) weist diese Welligkeit nicht auf

festgestellt, daß am Ausgang des ersten Klippers ein scheinbar einwandfreies Signal vorhanden war. Erwartungsgemäß hätte jetzt im zweiten Clipper der restliche Bildinhalt herausfallen müssen. An der Anode dieser Stufe trat jedoch eine Verstärkung des Restbildinhaltes auf. Gelangt nun dieser restliche Bildinhalt an eine asymmetrische Phasenvergleichs-Schaltung, so kommt es zu der vorher geschilderten Störung. Gleichspannungsmessungen an dieser letzten Stufe ergaben dann, daß die Anodenspannung um ein beträchtliches zu niedrig lag, so daß eine Verstärkung der Synchronimpulse durch die zu kurze Kennlinie nicht mehr möglich war. Die Ursache lag daran, daß der im Bild durch starke Linien gekennzeichnete Anodenvierstand seinen Wert geändert hatte. Durch den Ersatz des Widerstandes wurde der Fehler beseitigt. (Aus der Fernseh-Werkstatt Wilhelm Oberdieck)

Rundfunkmechanikermeister Georg-Dieter Homeier

## Helligkeit zeitweilig nicht regelbar

Bei einem Fernsehempfänger ließ sich die Helligkeit der Bildröhre zeitweise nicht regeln; das Bild war sehr hell – und zwar heller, als man es sonst überhaupt einstellen konnte. Trat dieser Fehler auf, so verkantete sich das Bild und wurde unscharf.

Da sich vor dem Gitter  $g_1$  der Bildröhre ein Schutzwiderstand befand, wurde angenommen, daß die Bildröhre einen zeitweiligen Feinschluß zwischen  $g_1$  und Katode  $k$  bekam. Beim Anschließen der Meßgeräte wurde jedoch festgestellt, daß das Aussetzen der Helligkeitsregelung bereits durch verhältnismäßig leichtes Klopfen am Gerät auftrat.

Im Laufe der Fehlersuche stellte sich dann folgender Tatbestand heraus: Bei diesem Gerätetyp sind der Zeilensynchron-, Bildsynchron- und Helligkeitsregler sowie die Tonblende auf einem gesonderten Winkel montiert und an der Seitenwand des Gehäuses angebracht (Bild). An die vom Chassis kommende Masseleitung sind aber nur (warum?) die Synchronregler angeschlossen. Der Helligkeitsregler und die Tonblende erhalten dagegen ihren Masseanschluß über das Gehäuse der Synchronregler, den Montagewinkel und ihre eigenen

Zinkgußgehäuse. Zu allem Überfluß liegt zwischen der Befestigungsmutter der Potentiometer und dem Montagewinkel noch eine Isolierscheibe. Da die Muttern der Potentiometer nicht gegen ein Lösen gesichert waren, hatten sie sich gelockert. Hierdurch fehlte dem einseitig an „Plus“ liegenden Helligkeitsregler die Masseverbindung, so daß die positive Gittervorspannung – durch den jetzt unterbrochenen Spannungsteiler bedingt – so große Werte annahm, daß der Fehler auftrat. Ebenfalls konnte ein Aussetzen der Tonblende beobachtet werden, wenn die Tonblende auf „dunkel“ gestellt war.

Durch richtiges Befestigen der Potentiometer und eine zusätzliche Masseverbindung der Potentiometergehäuse untereinander wurde der Fehler eindeutig beseitigt. (Aus der Fernseh-Werkstatt Wilhelm Oberdieck.)

Rundfunkmechanikermeister Georg-Dieter Homeier

## Unschärfes Bild

Ein Fernsehempfänger zeigte eine gewisse Unschärfe, die sich als verwaschene Konturen äußerte. Meist sind in einem solchen Fall die Bild-Zf-Durchlaßkurve und die Tuner-Durchlaßkurve zu schmal. Eine Abgleichkontrolle ergab jedoch, daß hier alles in Ordnung ist.

Eine anschließende Überprüfung des Videoverstärkers zeigte ebenfalls keinen Fehler an. Allerdings war eine leichte Abhängigkeit der Helligkeit von der Einstellung des Kontrastreglers zu beobachten.

Es bestand demnach die Möglichkeit, daß die störende Beeinflussung der Bildqualität von einer Verstimmung der Zeilenkipp-Endstufe herühren könnte. Untersuchungen in dieser Richtung führten schließlich zur Fehlerquelle.

Den Kippgeräten werden zur automatischen Rücklaufunterdrückung negative Impulse entnommen. Über einen Kondensator von 0,1  $\mu$ F wird der negative Zeilenrücklaufimpuls an den Wehneltzylinder der Bildröhre gelegt, wodurch der Strahlstrom während der Rückläufe dunkel gesteuert wird (siehe Bild).

Beim Oszillografieren wurde nun festgestellt, daß der Austastimpuls einen falschen Verlauf hatte; er zeigte eine leichte Welligkeit. Beim Durchmessen des 0,1- $\mu$ F-Kondensators ergab sich, daß dieser einen Feinschluß hatte, wodurch die unerwünschte Verformung des Impulses mit dem Videosignal zusätzlich überlagert höherer Frequenz eintrat und somit zwangsläufig eine Unschärfe des Bildes zustande kam.

Nach dem Einbau eines neuen Kondensators arbeitete das Gerät wieder einwandfrei. Helmut Schafheitle

## Anomale Arbeitsweise des Helligkeitsreglers

Zu der Zuschrift in der FUNKSCHAU 1956, Heft 15, Seite 647, möchte ich noch folgendes bemerken:

Eine Ionenfalle mit Stahlklammer ist nicht nur kritischer einzustellen, sondern das Bild ist auch um ca. 1½ cm nach oben verschoben gegenüber der anderen Ausführung mit Fixierschraube. Diesen Effekt kann man ausnutzen, wenn die Variationsmöglichkeit der Ablenkeinheit nicht ausreicht, z. B. wenn die Bildröhre gewechselt worden ist. Eine neue Ionenfalle ist nämlich viel billiger als eine neue Ablenkeinheit. Gerhard Gedeck

Schwach kommen Radio-Wellen Dir ins Haus,

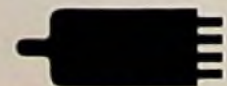

stark bringen

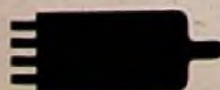

Lorenz-Röhren sie heraus.





## LötKolben mit Stufenschalter

Lötverbindungen gehören sowohl in der labormäßigen Entwicklungsarbeit als auch im Montageaal und in der Reparaturpraxis zu den wichtigsten und zahlreichsten handwerklichen Arbeiten. Gerade der Praktiker im Labor und in der Werkstatt, der im Gegensatz zu den LötlerInnen in der Fertigung oft recht verschiedenartige Lötarbeiten auszuführen hat, wird bisweilen durch die Eigenarten des LötKolbens behindert. Ist er kalt, so dauert es eine Weile, bis das Zinn fließt. Hat man längere Zeit nicht gelötet, dann überhitzt sich der Kolben, die Spitze verzundert oder brennt fest. Außerdem muß der Kolben ständig eingeschaltet sein, obgleich man nicht weiß, wann er wirklich gebraucht wird. Hat man einen Kolben für normale Drahtverbindungen im Betrieb, dann reicht dessen Hitze nicht aus, um z. B. großflächige Chassis-Erdpunkte sicher zu löten oder im entgegengesetzten Fall sind die Kolbenspitze und die Wärme zu groß, so daß z. B. an engen Verdrahtungsstellen Isolation und Vergußmasse von Rollkondensatoren beschädigt werden.

Für solche Arbeitsplätze wird der neue Inco-bifilar-LötKolben besonders willkommen sein. In seinem Heizkörper befinden sich zwei Heizwendeln verschiedener Leistung. Sie können mit Hilfe eines in die Schnur eingefügten Stufenschalters (Bild) jeweils einzeln oder zusammen eingeschaltet werden. Damit ergeben sich drei verschiedene Leistungstufen. In einer weiteren Stellung wird der Kolben ausgeschaltet.

Zum Anheizen schaltet man auf Stellung III. Dies ergibt eine schnelle Anheizzeit von ca. zwei Minuten. Bei der Arbeit kann man je nach Hitze-

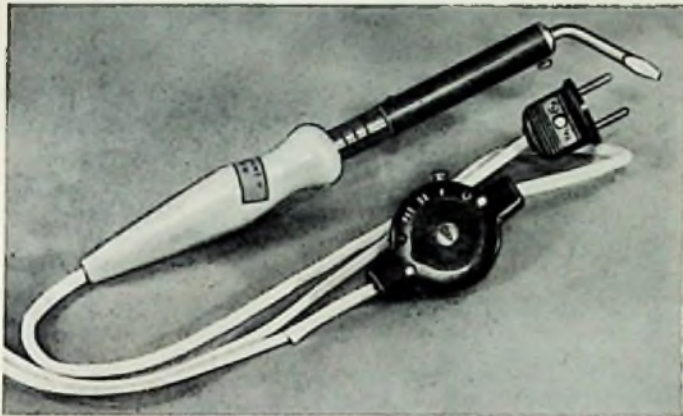

LötKolben mit Stufenschalter, Ausführung für 40/60/100 W

bedarf der jeweiligen Lötstelle auf Stellung I, II oder III schalten. Dabei erfolgt beim Umschalten auf die höhere Leistung der Wärme-Nachschub innerhalb weniger Sekunden. Während längerer Arbeitspausen dagegen bleibt in Stellung I der Kolben bei geringstem Stromverbrauch warm.

Der Inco-bifilar-LötKolben wird in drei Ausführungen, nämlich für die Leistungsgruppen 25/35/60 W, 35/50/85 W und 40/60/100 W hergestellt. Für jede Ausführung sind Lötstifte verschiedener Form erhältlich. Die Preise der kompletten Kolben betragen ca. 22 bis 25 DM.

Konstruktion und äußere Form machen einen guten Eindruck. Das Werkzeug ist stoß- und oxydationsfest und liegt gut in der Hand.

Hersteller: Inco - F. W. Böumer, Ahlen [Westf.].

## Suprotex-Spulenkerne

Ferritkerne für Hochfrequenzspulen lassen sich aus mechanischen Gründen nicht mit so engen Toleranzen herstellen, daß sie im Muttergewinde des Spulenkörpers „zügig“ laufen. Der Kern wird aus einem Proßling mit nicht genau bekanntem Schwund gesintert und der Spulenkörper aus Kunststoff gespritzt, wobei das Gewinde schwach konisch gehalten sein muß, um den Körper leicht von der Spritzform lösen zu können.

Andererseits muß der Spulenkerne nach dem Abgleichen genau in der ermittelten Stellung stehen bleiben, und zwar auch beim rauen Transport und über jahrelange Zeiträume.

Sog. Spulenkernebremsen sind also kein Notbehelf, sondern ein unbedingt erforderliches Konstruktionselement. Man muß die „Luft“ zwischen Gewindekern und Spulenkörper durch ein elastisches Mittel ausfüllen, das eine zügige Einatellung, und zwar auch bei maschinellem Eindrehen (Bosch-Schrauber), erlaubt. Die Bremse muß außerdem nach jahrelanger Lagerung noch das Verstellen des Kernes erlauben (sic darf nicht festbacken) und auch bei beschädigten Gewinden funktionieren.

Alle diese Forderungen werden durch Einlegen schmaler Streifen (etwa 5x30 mm) von Suprotex-Folie erfüllt. Suprotex ist der Name einer gereckten Superpolyamidfolie, die sich auch für andere Zwecke, z. B. zum Bandagieren von Spulen, in der Elektroindustrie eingeführt hat. Sie wird in zwei Stärken hergestellt: Nr. 30/40 (0,03...0,04 mm) und Nr. 100 (0,10 mm). Die Folie ist von graublauer Farbe und geschmeidiger Beschaffenheit. Bei unseren Versuchen mit Vogt-Gewindekernen erwies sich die 0,1 mm starke Ausführung als besonders geeignet.

Infolge der großen elastischen Dehnung (in Längsrichtung 41 %, in Querrichtung 93 %) legt sich der eingelegte Streifen satt an die Gewindefläche an, ohne daß die Gewindespitzen die Folie einschneiden. Es ergibt sich ein wirklich zügiger Gang des Kernes. Dabei sitzt er so sicher, daß man auf zusätzliche Locksicherungen verzichten kann.

Suprotex ist temperaturbeständig von -20° C bis +150° C, so daß solche Spulenkernebremsen auch unter extremen Temperaturverhältnissen (Reiseempfänger, Autosuper) wirksam bleiben.

Hersteller: Kalle & Co AG, Wiesbaden-Bleiblich.

# Graetz

## SCHALLKOMPRESSOR



RAUMKLANG  
MIT SCHALLKOMPRESSOR

ist die bahnbrechende Neuheit dieses Jahres, mit der das oberste Ziel der Rundfunktechnik erreicht wurde:

NATURGETREUE TONWIEDERGABE

- KOMTESS Vollsuper DM 199,-
- COMEDIA 4 R-Raumklang-Vollsuper DM 299,-
- MUSICA 4 R-Raumklang-Großsuper DM 358,-
- MELODIA M Raumklang-Großsuper mit Schallkompressor DM 398,-
- MELODIA Raumklang-Großsuper mit Schallkompressor DM 398,-
- SINFONIA Raumklang-Spitzenuper mit Schallkompressor DM 448,-
- POTPOURRI Phono-Großsuper DM 448,-
- GRAZIOSO Raumklang-Musiktruhe mit Plattenspieler DM 628,-
- SCERZO Raumklang-Groß-Musiktruhe mit Schallkompressor DM 898,-
- BELCANTO Raumklang-High-Fidelity-Musiktruhe mit Schallkompr. DM 1148,-



MELODIA M

Das umfangreiche Rundfunk- und Fernsehgeräte-Programm der GRAETZ-Radio-Fernsehwerke ist ein sicherer Umsatzträger, der Ihnen neue Kunden werben hilft.

Bitte, besuchen Sie uns auf der Deutschen Industrie-Messe vom 28. 4. bis 7. 5. 57 in Hannover, Halle 11 A, Stand 1401/1501.



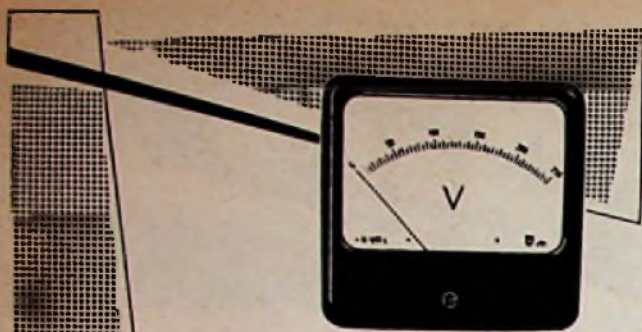

Man sieht es von außen nicht, ob ein elektrisches Meßinstrument einwandfrei arbeitet. Die Sorgfalt unserer Fertigung und Kontrolle gibt Ihnen aber eine Garantie für einwandfreie Funktion der Instrumente, selbst bei außergewöhnlichen Betriebsbedingungen.

Wir erwarten gerne Ihre Anfrage mit Angabe der genauen Verwendungsart.



**WEIGAND**  
ERLANGEN/BAYERN

## Neue Geräte

Capella-Tonmeister mit Plattenspieler. Für den Schallplattenfreund wurde eine neue Ausführung des HI-FI-Steuergertes Capella-Tonmeister geschaffen: es ist mit einem Philips-Plattenspieler Typ



AG 2004 ausgerüstet (Bild 1). Das neue Steuergert wird mit dem übrigen Zubehör der HI-FI-Anlage, Baßreflexbox und Höhenstrahler verwendet.



Da die bisherige, als Eckschrank ausgeführte Baßreflexbox aus räumlichen oder architektonischen Gründen nicht überall aufgestellt werden kann, wird nunmehr eine neue Baßreflexbox Typ KD 1008 geliefert (Bild 2). Sie kann frei im Raum aufgestellt werden, da alle Seitenwände aus Edelholz bestehen (Deutsche Philips GmbH, Hamburg 1).

## Röhren und Kristalloden

ppp-Leistungstransistoren. Die einzelnen Typen einer neuen Reihe von Germanium-Leistungstransistoren der Firma Intermetall zeichnen sich durch abgestufte technische Daten und eine zweckmäßige Formgebung aus (Bild). Der Kollektor liegt zur besseren Wärmeableitung direkt am Metallgehäuse. Die Anschlußstifte



für Emittor und Basis ragen nach unten heraus, so daß sie in eine Novalröhrenfassung eingesteckt werden können. Die zulässige Verlustleistung beträgt 15 W bei einer Kühlfläche von 250 x 250 mm. Die maximal zulässigen Kollektor-Emitterspannungen liegen je nach Typ zwischen 12 und 50 V. Die neuen Leistungstransistoren ersetzen die bisherigen Typen CTP 1003 bis CTP 1008. Sie dienen zur Niederfrequenz-Endverstärkung, zur Schwin-

gungserzeugung bei Tongeneratoren, für Gleichspannungswandler und dergl. und für Schaltstufen (Intermetall GmbH, Düsseldorf).

Der Valvo-Spezialröhren-Brief Nr. 3 enthält Beschreibungen eines lichtgesteuerten Schalters hoher Empfindlichkeit und einer fotoelektrischen Regeleinrichtung. Der lichtgesteuerte Schalter, ein sogenannter Dunkschalter, ist mit der Vakuum-Fotozelle 90 CV sowie den Röhren E 80 F, PL 21 und 85 A 2 bestückt. Er wurde so bemessen, daß er höheren Ansprüchen an Empfindlichkeit und Schaltgenauigkeit genügt. Die fotoelektrische Regelung, aufgebaut mit der gasgefüllten Fotozelle 90 CG und den Röhren E 60 F, 2 x PL 21, EZ 80, ermöglicht die Konstanthaltung einer physikalischen Größe in engen Grenzen. Beide Schaltungsbeschreibungen werden ergänzt durch ausführliche Röhrendaten und einige Erläuterungen zur Zündung und Steuerung von Thyatronröhren. — Valvo-Spezialröhren-Briefe werden über den Fachhandel abgegeben

## Kundendienstschriften

Die nachstehend aufgeführten Kundendienstschriften sind nicht von der FUNKSCHAU zu beziehen, sondern sie werden den Werkstätten von den Herstellerfirmen überlassen.

Graetz:

Reparaturlisten für die Fernsehempfänger Kornett F 27 / Burggraf F 31 / Kalif F 33 sowie Landgraf F 29 / Maharadscha F 36 / Maharani F 38 (Technische Daten, Funktionsbeschreibung, Abgleichanleitung, Teilschaltbilder mit Spannungs- und Impulsplänen, Lagepläne für die Einzelteile, Gesamtschaltbilder, ausführliche Ersatzteillisten).

Loewe-Opta:

Fernseh-Kundendienst II. Änderungen an den Fernseh-Geräten Optalux 629 und 629 L im Laufe der Fabrikation ab Juli 1956 (Skizzen mit den Schaltungsänderungen, Bestell- und Preislisten für Ersatzteile, Abgleichvorschriften und Gesamtschaltungen).

Nordmende

Wegen starker Nachfrage war die Nordmende-Kundendienstausweisung für die Fernseh-Chassis 784 und 774 vorübergehend vergriffen. Die 32 Seiten starke Schrift wurde neu aufgelegt und steht jetzt wieder zur Verfügung. Ein Blick auf das Inhaltsverzeichnis zeigt, daß der Fachmann durch Text und Bild umfassend über die Funktion der beiden Chassis und ihren Service unterrichtet wird.

## Geschäftliche Mitteilungen

Gravierte Frontplatten. Selbstgebaute oder in kleinen Serien gefertigte Geräte jeder Art, vorzugsweise Meßgeräte, gewinnen bedeutend im Aussehen durch saubere, einwandfrei beschriftete Frontplatten. Solche Platten in jeder gewünschten Art, Größe und Beschriftung aus Resopal, und zwar entweder weiß auf schwarzem Grund oder schwarz auf weißem Grund. Liefert die Gravier-Werkstätte Säckingen. Leser, die für FUNKSCHAU-Bauanleitungen solche Platten benötigen, richten ihre Anfrage an: Gravier-Werkstätte Säckingen, H. Kiefer, Säckingen/Rhein, Basler Straße 8.



## TANTAL-Kondensatoren

Kapazität in $\mu\text{F}$	Arbeitsspannung V =	Länge mm	Durchmesser mm	T. C. C. Typen Nummer
16	6	21	6	TA 10 A
30	6	27	6	TA 12 A
100	6	41	9	TA 18 A
200	6	41	11	TA 22 A
8	12	21	6	TA 10 B
16	12	27	6	TA 12 B
32	12	28,5	9,5	TA 18 B
75	12	41	9,5	TA 20 B
150	12	46	13	TA 24 B
4	25	21	6	TA 10 C
8	25	27	6	TA 12 C
16	25	28,5	9	TA 14 C
32	25	41	9	TA 18 C
60	25	41	11	TA 22 C
75	25	46	13	TA 24 C
2	50	21	6	TA 10 D
4	50	27	6	TA 12 D
8	50	28,5	9	TA 14 D
16	50	41	9	TA 18 D
32	50	41	11	TA 22 D
40	50	46	13	TA 24 D
1	100	21	6	TA 10 E
2	100	27	6	TA 12 E
4	100	28,5	9	TA 14 E
8	100	41	9	TA 18 E
16	100	41	11	TA 22 E
20	100	46	13	TA 24 E
1	150	21	6	TA 10 F
2	150	27	6	TA 12 F
4	150	28,5	9,5	TA 18 F
8	150	41	9,5	TA 20 F
12	150	41	11	TA 22 F
15	150	46	13	TA 24 F

THE TELEGRAPH CONDENSER CO.

Allein-Vertrieb in Deutschland durch:

INTRACO GMBH · MÜNCHEN 15 · LANDWEHRSTRASSE 3



## Die Rundfunk- und Fernsehwirtschaft des Monats

Die Schaubilder 1 bis 4 zeigen den Verlauf von Produktion und Umsatz unserer Branche, wobei die Angaben über die Fertigung im Dezember 1956 noch nicht endgültig sind, sondern sich durch Nachmeldungen um einige Prozent verschieben können.

Die Kurven in Bild 1 sind nicht voll vergleichbar, denn die Fertigung des Jahres 1956 (ausgezogene Linie) enthält neben Tischrundfunk-, Rclae- und Autoempfänger auch Truhen und sonstige Kombinationen mit Rundfunkteil, d. h. auch alle Rundfunk/Fernseh-Kombinationen. In der Kurve für das Jahr 1955 (gestrichelt gezeichnet) sind diese letztgenannten Typen nicht enthalten, und es ist auch nicht bekannt, ob alle Typen der Sparte „Musiktruhen“ erfaßt worden sind. Insofern täuscht der erhebliche Produktionsanstieg von 1955 auf 1956 ein wenig. Die Fertigung im Jahre 1950 ist gegenüber 1955 und noch mehr gegenüber weiter zurückliegenden Jahren wesentlich ausgeglichener. Das ist eine Folge des sich über das Jahr ziemlich gleichmäßig verteilenden Exportes und der Vorfabrikation für die neue Saison, die regelmäßig im Mai anläuft und das sonst in diesem Monat übliche sehr tiefe Tal etwas ausfüllt. Nach Mitteilung der Fachabteilung Rundfunk und Fernsehen im ZVEI sind 1956 hergestellt worden: 3,459 Millionen Rundfunkempfänger aller Typen und 0,462 Millionen kombinierte Tonwiedergabegeräte (einschließlich Rundfunk/Fernseh-Kombinationen also).

Auch der in Bild 2 dargestellte Produktionsverlauf der Fernsehempfänger zeigt 1956 einen recht ausgeglichenen Stand, ebenfalls durch die langfristige Vorfabrikation ab März bedingt. Diese Vorsorge, die den großen Fabriken leichter als mittleren und kleineren Unternehmen fiel, war der Grund für die relativ flüssige Belieferung des Fachhandels (Bild 3 und 4) mit Fernsehgeräten während der Saison. Nach noch nicht vollständigen Meldungen baute die Industrie im Jahre 1956 0,546 Millionen Fernsehempfänger, natürlich ohne die in Bild 1 mit aufgenommenen Kombinationen gerechnet. Die Gesamtproduktion war Anfang 1956 mit 550 000 Geräten eingeplant gewesen, die genaue Einhaltung des Planes läßt erwarten, daß auch die für 1957 mit 750 000 Fernsehempfängern angesetzte Produktion erreicht werden wird.

Die Umsätze des Großhandels mit Rundfunk-, Fernseh- und Phonogeräten lagen 1956 in keinem Monat unter den entsprechenden Zahlen des Vorjahres, wie Bild 3 deutlich macht. Im Juli ist die „Bemusterungsaktion“ durch einen Anstieg im Umsatz erkennbar. Wie wir bereits an dieser Stelle mitteilen, lag der Großhandel unserer Branche bezüglich Umsatzsteigerung im Jahre 1956 an der Spitze des gesamten deutschen Großhandels aller Sparten. Bezogen auf einen Monatsdurchschnitt 1954 = 100 erreichte der Monatsdurchschnitt 1956 = 149 (!) gegenüber 118 im Jahre 1955.

Auch Bild 4 beweist die erhöhten Umsätze durch anziehendes Fernseh- und Phonogeschäft. Verglichen mit den Produktionskurven in den Bildern 1 und 2 fällt die Saisonabhängigkeit des Einzelhandels besonders auf. Zwischen dem umsatzmäßig schlechtesten und dem besten Monat des Jahres 1956 besteht ein Verhältnis von 1 : 2,5. Gegen diesen jahreszeitlich beding-

ten Verlauf des Geschäftsvolumens hat sich bisher kein Mittel finden lassen. Zwischen den Umsätzen im Einzel- und Großhandel bestehen ungefähre Parallelen: der Monatsdurchschnitt im Einzelhandel stieg von 100 im Jahre 1955 auf 117 im Jahre 1955 und auf 142 im Jahre 1956.

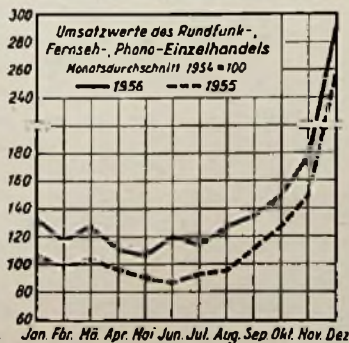
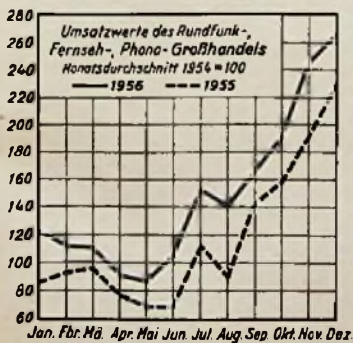
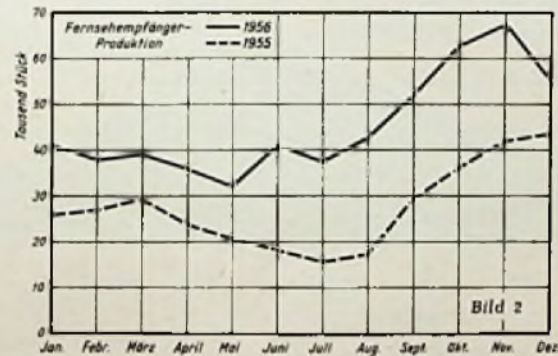
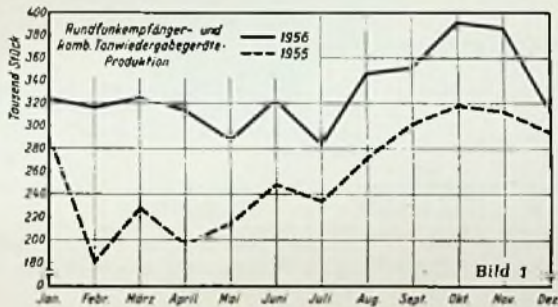

## Klein - aber für alle Platten

ist der hochentwickelte neue Heimspieler DUAL „siesta“. Seine stabile, kleine Bauweise und seine hervorragende Klangleistung machen ihn zum bevorzugten Zweitgerät.

Seine entscheidenden Vorteile: anschlussfertig, für 110/150/220 Volt Wechselstrom, vielseitig verwendbar, spielt sämtliche Normal- und Mikrorillen-Platten 16, 33, 45 und 78 U/min von 15 bis 30 cm Ø, zuverlässig, einfach zu bedienen und überall leicht unterzubringen.

Fordern Sie bitte unsere Spezialprospekte an.  
DUAL Gebrüder Steidinger, St. Georgen/Schwarzw.

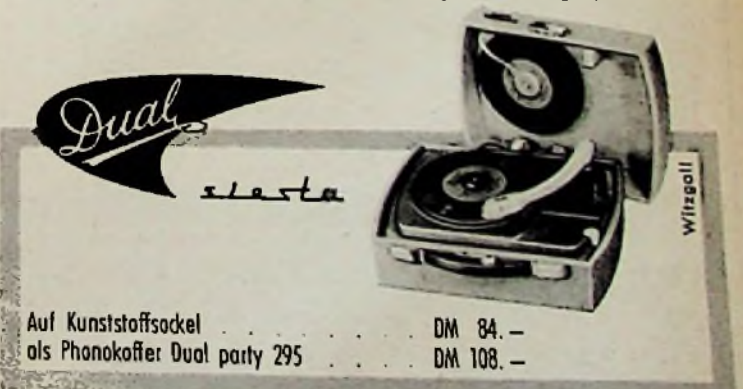



# TONHÖHEN- SCHWANKUNGS- MESSER

## EMT 414



zur Messung der Tonhöhenschwankungen von Nadelton-,  
Band- u. Drahtton-Geräten (Rundfunk-Bezeichnung J 60 b)

### TECHNISCHE DATEN:

MESSBEREICH:  $1: \pm 5\%$  bzw.  $10\%$  Frequenzmodulation  
 $11: \pm 15\%$  bzw.  $30\%$  Frequenzmodulation

ANZEIGE: Durch Spitzenspannungszelger und schnell-  
schwingendes Lichtzeigerinstrument.

TESTFREQUENZ:  $5 \text{ kHz} \pm 20\%$

EINGANGSSPANNUNG: =  $30 \text{ mV}$  bis  $2 \text{ V}$ ; Eingang symmetrisch  
mit ca.  $600 \Omega$ .

Anschluß für Dämpfungsschreiber, Schleifenoszilloskopen und  
Kathodenstrahloszilloskopen.

Filter für gehörrichtige Bewertung ist eingebaut, die Anzeige ober-  
halb  $4 \text{ Hz}$  wird mit  $3 \text{ dB}$  pro Oktave unterdrückt.

Filter für Störmodulationsunterdrückung für  $25$  und  $50 \text{ Hz}$ , Anschalt-  
möglichkeit äußerer Filter gegeben.

NETZANSCHLUSS:  $220 \text{ V}$  oder  $110 \text{ V}$ ,  $40 \text{ Hz}$  bis  $60 \text{ Hz}$ ,  
Aufnahme  $35 \text{ W}$ .

Bitte fordern Sie bei unserer Abteilung ID unverbindlich und kostenlos  
unseren Studiokatalog an!

Wir liefern außerdem Meßgeräte für die Kondensatoren-Industrie, Wider-  
standsmeßgeräte, Hochspannungsprüfplätze.

**ELEKTROMESSTECHNIK**  
**WILHELM FRANZ K.G.**  
LAHR/SCHWARZWALD · POSTFACH 327

## Persönliches

Am 31. Januar wurde in Düsseldorf Christian Hülemeyer, nur einen Monat nach seinem 76. Geburtstag, in aller Stille beigesetzt. In der FUNKSCHAU 1957, Heft 3, hatten wir unter „Persönliches“ eine ausführliche Würdigung des Erfinders des Funkmeßgerätes veröffentlicht.

Der Leiter der Telefunken-Geschäftsstelle Düsseldorf, Direktor Karl Warns, beging am 6. Februar seinen 60. Geburtstag. Vor einem Jahr bereits konnte Direktor Warns auf eine 25jährige Tätigkeit bei Telefunken zurückblicken. Er begann seine Laufbahn 1931, ein Jahr nach seinem Eintritt in das Haus, als Leiter der Frankfurter Geschäftsstelle.

Direktor Peter Schnitzler vom Telefunken-Anlagen-Werk in Berlin trat mit Erreichen der Altersgrenze in den Ruhestand. Sein Nachfolger wurde am 10. Januar Dipl.-Ing. Scholte.

Direktor Emil Schoder, Vorstandsmitglied der Heliowatt-Werke Elektrizitäts AG, Berlin, gehört diesem Unternehmen 50 Jahre hindurch an, davon 40 Jahre dem Vorstand. Dreißig Jahre hindurch leitete Direktor Schoder das Zweigwerk Schweidnitz; seit 1945 ist er an verantwortlicher Stelle in Berlin tätig. Hier hat er seit sieben Jahren den Vorsitz der Fachabteilung „Rundfunk und Fernsehen“ im VBEI inne. 1953 wurde Direktor Schoder mit dem Bundesverdienstkreuz ausgezeichnet.

## Aus der Industrie

Senderaufträge für Telefunken. Der Südwestdeutsche Rundfunk erteilte Telefunken den Auftrag auf Lieferung von dreißig Fernseh-Kleinstumsetzern (vgl. auch FUNKSCHAU 1957, Heft 4, Seite 88), die wahrscheinlich nur einen Teil des Bedarfs decken werden. — Der Österreichische Rundfunk beauftragte Telefunken mit dem Bau eines  $10/2\text{-kW}$ -Fernsehsenders für Band I, der als vierter Fernseh-Großsender des Landes auf dem  $959 \text{ m}$  hohen Jauerling in Niederösterreich aufgestellt wird. Auf diesem Berg stehen bereits zwei  $10\text{-kW}$ -UKW-Rundfunksender, deren effektive Strahlungsleistung in Zusammenhang mit dem Bau des Fernsehsenders auf je  $60 \text{ kW}$  erhöht werden soll. Die Anlage soll Ende 1957 in Betrieb genommen werden.

Rohde & Schwarz-Vertriebs-GmbH. Das Land Bayern, das bisher vom Stammwerk der Fa. Rohde & Schwarz unmittelbar betreut wurde, erhielt eine eigene Zweigniederlassung der Vertriebs-Organisation. Reise-Ingenieure werden von dort aus eine enge Verbindung zur Kundschaft herstellen. Die Anschrift lautet: Rohde & Schwarz-Vertriebs-GmbH, Zweigniederlassung München, Briener Straße 23.

## Veranstaltungen und Termine

5. bis 8. März: Berlin (Technische Universität) — Jahrestagung der Deutschen Kinetischen Gesellschaft e. V. mit Vorträgen über Mikrofon- und Lautsprechertechnik sowie Fernseh-Filmtechnik

Europäische Messen und Ausstellungen 1957, die für den Rundfunk- und Fernseh-Praktiker von Wichtigkeit sind

3. bis 14. März: Leipzig — Frühjahrsmesse 1957 mit Technischer Messe

4. bis 8. März: London — Ausstellung der Television Society (Royal Hotel, Woburn Place)

10. bis 17. März: Wien — Frühjahrsmesse

29. März b. 2. April: Paris — Bauelemente-, Röhren-, Zubehör- und Meßgeräteaustellung französischer Firmen

8. bis 14. April: London — Bauelemente-Ausstellung (Grosvenor House, Park Lane)

12. bis 15. April: London — Audio Fair = Elektroakustische Ausstellung (Waldorf Hotel)

12. bis 24. April: Mailand — Internationale Mailänder Messe

28. April bis 7. Mai: Hannover — Deutsche Industrie-Messe (Elektrotechnik, Rundfunk, Fernsehen und Phono in den Hallen 8, 10, 11 A und 11 B)

7. bis 17. Mai: London — Ausstellung elektronischer und elektrotechnischer Meßgeräte (Olympia)

26. Mai bis 10. Juni: Paris — Internationale Pariser Messe

2. bis 11. August: Frankfurt a. M. — Große Deutsche Rundfunk-, Fernseh- und Phono-Ausstellung (Messegelände)

21. bis 26. August: Zürich — Schweizerische Radio- und Fernsehausstellung (Kongreßhaus)

28. Aug. bis 7. Sept.: London — 24. Nationale Radio Show (Earl's Court)

11. bis 23. Sept.: Paris — Radio- und Fernsehausstellung

14. bis 23. Sept.: Mailand — 23. Nationale Radio- und Fernsehausstellung (Palazzo dello Sport)

19. bis 26. Sept.: Amsterdam — Internationale Radio-, Fernseh- und Elektronik-Ausstellung FIRATO (REI-Gebäude)

28. bis 22. Sept.: London — Ausstellung der British Sound Recording Association mit Fachtagung (Waldorf Hotel)

26. Okt. bis 3. Nov.: Laibach (Ljubljana) — Internationale Ausstellung für Radio- und Nachrichtentechnik

2. bis 10. Nov.: Düsseldorf — Internationaler Kongreß mit Ausstellung für Meßtechnik und Automatik INTERKAMA



Er spielt eine große Rolle...



## Remington Super 60

mit den neuen Gleitrollen

Sie, als Fachmann, merken es selbst an der verstärkten Nachfrage: die Gleitrollen des Super 60 sind ein weiterer Fortschritt der bekannten Remington-Qualität.

So arbeiten die Gleitrollen des Super 60:

Sie heben die Barthaare behutsam aus den Hautvertiefungen empor. Jedes Haar wird dadurch direkt an der Wurzel abgeschnitten. Die Remington-Rasur ist sanfter, sie hält länger an — jeder Mann ist noch gründlicher und noch länger glatt rasiert.

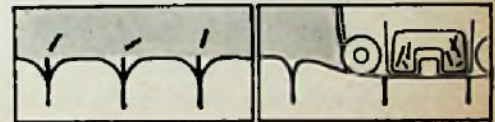

Konzentrieren Sie sich auf den Super 60 mit Gleitrollen. Mehr und mehr zufriedene Kunden werden es Ihnen danken.

Übrigens: die Umtauschaktion, die es Ihnen ermöglicht, Altgeräte bis zu **DM 22,50** in Zahlung zu nehmen, gilt auch für den Super 60 mit Gleitrollen. Nutzen Sie auch diese Chance, Umsatz und Verdienst zu steigern.



**Antennen  
und  
Radiozubehör  
aller Art**

**ZEHNDER**  
Heinrich Zehnder Fabrik für Antennen- und Radiozubehör Tennenbronn/Schwarzwald

**Störschutz-Kondensatoren  
Elektrolyt-Kondensatoren**

**WEGO-WERKE**  
RINKLING-WIDERHALTER  
FREIBURG i. Br.  
Wenzingerstrasse 32  
Fernsprechnr. 077-816



FÜR INDUSTRIE UND BASTLER



FORDERN SIE PREISLISTE:

PAUL LEISTNER HAMBURG  
HAMBURG-ALTONA · CLAUSSTR. 4-6

Hersteller für FUNKSCHAU-Bauanleitungen - Preisliste anfordern!

Auszug aus meinem Halbleiterprogramm

**Transistoren**

NF-Vorstufen-Transistoren,  $f_{acc}$  ca. 700 kHz  
 OC schwarz ( $\alpha \sim 9$ ) DM 2,95  
 OC blau ( $\alpha \sim 20$ ) DM 3,95  
 OC grün ( $\alpha \sim 50$ ) DM 4,95  
 OC grün spez. (Rauschfaktor  $F \leq 8$  dB) DM 5,45  
 Auch in Subminiatur-Ausführung! Verlangen Sie Listen und Schaltbeispiele! Mengenrabatt!

Radio-Scheck Nürnberg  
Innere Laufgerasse

**R 13** der tausendfach bewährte UKW-Einbauper mit EC 92 / EF 93 / EF 93  
 2 Germ.-Dioden, Railotod. DM 49,50  
 für Allstrom DM 55,-

**R 17** Vorstufen-UKW-Super, 9 Kreise, 4 Röhren - Stufen  
 ECC85 / EF93 / EF93 / 2 Germ.-Dioden  
 20 x 7 x 4 cm, rauscharm auch in un-  
 günst. Lage, leicht. Einb. DM 59,50  
 für Allstrom DM 65,-  
 m. 86. u. 6 Men. Gar., portofr. p. Nachn. dh.

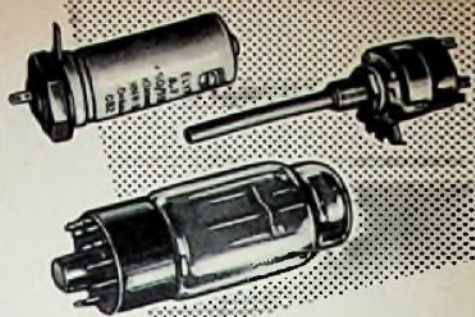

Radio-Röhren-Großhandl.

**H - KAETS**

Berlin-Friedenau

Niedstraße 1

Tel. 83 22 20 83 30 4



**Alles aus einer Hand!**

Der Katalog für den Fachhändler, 100 Seiten, reich illustriert, Inhalt: Alles, was Einzelhandels-Fachgeschäfte und Reparaturwerkstätten benötigen, kostenlos.

HANNOVERSCHE RADIO-COMPAGNIE  
 älteste Radio-Spezialgroßhandlung am Platz  
 Hannover, Herrenstraße 14

NACHRICHTENGERÄTE  
 AUS ARMEE-SURPLUS-BESTÄNDEN

AUGUSTENSTR. 16  
 TELEFON 59 35 35  
 MÜNCHEN 2

**FEMEG**

FUNK-FERNSPRECH-FERNSCHREIB-FLUGZEUG-BORDGERÄTE



Klein-Transformatorien  
 FÜR ALLE ZWECKE  
 FORDERN SIE PROSPEKTE

**TA 7** das zuverlässige TAST-AGGREGAT  
 7 Tasten: Aus/Ph/LW/FA/MW/KW/UKW kpl. beschaltet. Ind.-Qual. mit genauem Schema u. Einbauanweisung (bes. f. UKW) durch präz. Ausg. u. Vorabgl. Arbeiten auf Anheb. kpl. m. stl. Kernen u. Trimmer, Musterpreis DM 13,-



DREIPUNKT-GERÄTEBAU Willy Hütter, Nbg.-O



**Einmaliger Gelegenheitskauf!**  
 Aus ehem. Wehrmachtsbeständ., leichter 80-m-Ballonsender für Batteriebetrieb. In Zelloidgehäuse m. Batterie-Raum. Abmessung 145 x 105 x 60 mm. Bestehend aus 1 Röhre MC 1, Boxenanschlußdrähten usw. auf Perdinax-Platte montiert u. feuchtigkeitsgesch. Sämtl. Geräte ungeb. Preis p. St. DM 2,90 solange Vorrat. Auch geeignet f. Feinststeuerung. Schaltbild v. Sender DM - 60.  
**KRUGER, MÜNCHEN, Erzgebirgsstraße 29**

**NEUHEITEN gesucht**

Detektor, Kleinradio, Hörgeräte, mögl. Transistor, Kristallhörer, Grammophone all. Art, auch netzunabhängig, Entzerrungsgeräte usw. Angebot unter 6534 L.

**Gleichrichter-Elemente**

und komplette Geräte (Leiert)  
**H. Kunz K. G.**  
 Gleichrichterbau  
 Berlin-Charlottenburg 4  
 Giesebrechtstraße 10

Preiswerte  
**Orig. MOTOROLA-Mobil-Stationen**  
 25-44 Mc (x-101), ferngesteuert, Einbau in Kofferraum vorgesehen, Bedienung vom Armaturen Brett aus. Mit Mikrophon und Lautsprecher, sämtl. Montage material. RZ: 13 Röhren Doppelsuper (Diskriminator) mit Zerhader. TX: 7-8 Röhren (PA 1 bzw. 2 807), Imp. 30 bzw. 50 Watt, FM-Modulation, Umformer für 6-Volt-Eingang. Handbuch mit Einbauanleitung 220 S.  
**LANGEMANN MÜNCHEN 2**  
 Nymphenburger Straße 65/Rückgebäude - Telefon 63104

**ASTRO**  
**Antennen und Zubehör**  
 bekannt für:  
**Hohe Leistung**  
**Stabile Konstruktion**  
**Praktische Montage**  
**ADOLF STROBEL** Antennen und Zubehör  
 (22 a) Bensberg Bez. Köln

**Neue Importröhren - Erste Qualität 6 Monate Garantie**

PY 81 4.30	UCH 21 4.90	UF 43 3.20	UL 11 7.50
PY 82 3.50	UCH 42 3.50	UF 80 3.20	UL 41 3.50
PY 83 3.90	UCH 43 6.80	UBL 1 6.80	UL 84 3.90
UAA 01 4.50	UCH 71 4.60	UBL 3 7.80	UM 35 4.50
UABC80 3.50	UCH 81 3.80	UBL 21 5.-	UM 80 4.50
UAF 42 3.-	UCL 11 5.80	UBL 71 5.-	UY 1N 2.80
UB 41 3.-	UCL 81 8.30	UC 92 3.-	UY 3 2.80
UBC 41 2.80	UCL 82 6.60	UCC 85 4.40	UY 11 2.50
UBF 11 6.50	UEL 71 8.70	UCF 12 7.30	UY 21 2.80
UBF 15 6.10	UF 5 3.60	UCH 4 6.40	UY 41 2.10
UBF 80 3.50	UF 6 4.80	UCH 5 6.80	UY 85 2.60
UBF 89 4.50	UF 15 7.-	UF 85 3.40	VC 1 6.-
UBL 21 4.80	UF 41 2.90	UF 89 3.00	VCL 11 9.50
UBL 71 5.-	UF 42 3.20	UL 2 5.70	VCH 11 8.50

Gesamtes europäisches u. amerikanisches Programm  
 Versand per Nachnahme, frei München.  
 Lieferung an Wiederverkäufer  
 Teleka: Inh. Kaminzky, München 19,  
 Landshuter Allee 73b Tel. 6 08 58

**FUNKE-Oszillograf**  
 für den Fernsehservice. Sehr vielseitig verwendbar in der HF-, NF- und Elektronik-Technik. Röhrenvoltmeter mit Tastkopf DM 169,50. Röhrenmeßgeräte, Antennenortler, Transistorpinzetten usw. Prospekte anfordern.  
**MAX FUNKE K. G. Adenau/Eifel**  
 Spezialfabrik für Röhrenmeßgeräte

**TETRON** Elektronik-Versand GmbH.  
 Nürnberg · Königstraße 85  
 liefert alle Röhren mit 6 Monaten Garantie zu niedrigst kalkulierten Preisen. Bitte Listen anfordern!

**VORSCHALT-REGELTRANSFORMATOREN**  
 für Fernsehzeuge  
 Leistung 250 VA Type RS 2 a Regelbereich Prim. 75 - 140 V, umklemmbar auf Prim. 175 - 240 V, Sec. 220 V DM 78,75  
 Type RS 2 Regelbereich Prim. 175 - 240 V, Sec. 220 V DM 75,40  
 Diese Transformatoren schalten beim Regelvorgang nicht ab, daher keine Beschädigung des Fernsehgerätes.  
 Bitte Prospekte anfordern über weiteres Lieferprogramm. Groß- und Einzelhandel erhalten die üblichen Rabatte.  
**Karl Friedrich Schwarz · Ludwigshafen/Rh.** Bruchwiesenstraße 25 · Telefon 6 37 86



sucht

für gut bezahlte, langfristige Tätigkeit

einen tüchtigen Schaltmechaniker  
für elektronische Steuergeräte  
und

einen tüchtigen Schaltmechaniker  
evtl. Elektromonteur f. Starkstrom.

Bedingung: einwandfreie Lötarbeit und  
elektrische Grundkenntnisse. Bewerber  
wenden sich mit Zeugnisabschriften un-  
ter Nr. 6533 B an den Franzis-Verlag.

Nach Augsburg suchen wir einen

## Rundfunktechniker

mit Fernsehkenntnissen für Innen- und Außen-  
dienst sofort oder später.

- Wir wünschen einen aktiven Mitarbeiter
- Wir verlangen entsprechende Kenntnisse
- Wir bieten geeignetem Bewerber gute, aus-  
baufähige Stellung in unserer seit 20 Jahren  
bestehenden Firma
- Wir bitten um kurze Bewerbung und Bekannt-  
gabe des frühesten Eintrittstermines.

Angebote erbeten an KRAUSS & Co., Ihr Funk-  
und Fernsehberater, Augsburg, Karolinenstr. 16  
Ruf 1314/1315



**Zeitgemäße Bezahlung u. interessante Aufgaben**  
erwarten die neuen Mitarbeiter, die wir f. die Erwei-  
terung unserer Rundfunk- u. Fernsehfertigung suchen

## RUNDFUNK-MECHANIKER

wollen Ihre Bewerbung mit handgeschriebenem  
Lebenslauf und den üblichen Unterlagen - prompte  
Bearbeitung wird zugesichert - umgehend an

### SCHAUB Apparatebau

Ableitung der C. Lorenz Aktiengesellschaft  
Pforzheim Oestliche 132, Personalabtlg., senden.

## Fernseh-Radio-Mechaniker Techniker oder Meister

für modernst eingerichtete Werkstatt, evtl. ledig,  
ab sofort für Rosenheim/Obb. gesucht. Wohnung  
steht zur Verfügung. Bewerbung unter Nr. 6525 S

## Rundfunk- und Fernsehtechniker

mit guten Kenntnissen in der Fernseh- u. Antennentechn.  
mögl. Führerschein Kl. III, f. Labor-, Reparatur- u. Ser-  
vicearbeiten (Werk Hamburg) oder für den Verkaufs-  
Außendienst in unseren versch. techn. Büros gesucht.  
Wenn Sie tüchtig sind, können Sie - bei leistungsgerech-  
ter Bezahlung u. spät. Pensionszusage - bei uns vorwärts-  
kommen. Bitte schicken Sie Ihre Bewerbung mit ausführl.  
Unterlagen und Lichtbild an

TELO-Antennenfabrik, Hamburg-Wandsbek

## 1 Rundfunk-Mechaniker

für Entwicklung

## 1 technischer Zeichner

zum möglichst baldigen Eintritt gesucht

AHLBORN & STEINBACH KG  
Elektronische Musikinstrumente  
Heimerdingen b. Stuttgart

Radio- u. Fernseh-Fachgeschäft in Ludwigsburg (Witw. 70 000 Elnw.)  
sucht für sofort oder später

## 1 Rundfunk-Mechaniker-Meister 1 Rundfunk-Mechaniker

mit umfassenden Kenntnissen und Erfahrungen in der Rundfunk- u.  
Fernseh-Branche, möglichst mit Führerschein Klasse III: Geboten wird:  
gut bezahlte Dauerstellg., evtl. schöne, sonnige 2-3 Zimmer-Wohnung  
mit Garten. Angebote mit Gehaltsansprüchen, Lichtbild, Lebenslauf u.  
Zeugnisabschriften (wird vertraulich behandelt) unter Nr. 6535 R.

Zuverlässiger, erfahrener

## Radio-Fernsehtechniker

in Dauerstellung gesucht. Wohnung kann geboten  
werden. Führendes Fachgeschäft mit moderner  
Werkstatt. Bewerbung mit Lichtbild, Zeugnisab-  
schriften und Gehaltsansprüchen an Radio Althoff  
Kaufbeuren/Allg., Schmiedgasse 3

Wir suchen  
für sofort  
oder später

## Rundfunkmechaniker und Rundfunktechniker

für Fertigungsbetrieb  
im Schwarzwald

Bei entsprechender Eignung werden hervorragen-  
de Aufstiegsmöglichkeiten geboten. Bewerbungen  
unter Nr. 6528 G erbeten.

## Verkaufsvertretung für elektronische Instrumente

*in Westdeutschland und Österreich*

Großes Werk für elektron. Prüfinstrumente in den USA  
sucht Verkaufsvertretung in Westdeutschland und  
Österreich. Bevorzugt wird Firma, die bereits mit  
deutschen oder anderen Herstellern elektronischer  
Geräte arbeitet und die auch an einer beschränkten  
Herstellung amerikanischer Geräte in Westdeutschland  
interessiert wäre. Die Firma muß über einen deutschen  
Fach-Ingenieur verfügen, der mit elektronischen Instru-  
menten vertraut ist. Bitte schreiben Sie an die unten-  
stehende Adresse unter Angabe von Einzelheiten über  
Ihr Unternehmen, Ihres Verkaufsstabes und Ihres mit  
Elektronik vertrauten technischen Personals.

Ziffer 511 E, Franzis-Verlag, München 2, Karlstraße 35

Maßgebliche süddeutsche Rundfunk- und Fernseh-  
gerätefabrik sucht als Leiter des Fernsehlabors einen

## Fernsehfachmann

der über mehrjährige Erfahrungen verfügt und  
selbständig arbeiten kann.

Entsprechende Bewerbungen mit Gehaltsansprüchen und  
Aufgabe von Referenzen erbeten unter Nr. 6527 K

Wir suchen in leitende Position einen unverheirateten

## Rundfunkkaufmann

Herren mit umfassenden Kenntnissen unserer Branche, guter  
technischer Ausbildung und möglichst mehrjähriger Tätigkeit  
im Großhandel bieten wir ausbaufähige, gut bezahlte  
Dauerstellung. Bewerbungen mit Unterlagen erbeten an

**Südschall G. m. b. H.**, Ulm/Donau  
Rundfunk- und Fernsehgroßhandlung



## Fernseh-Spezialist gesucht

Kräften m. überdurchschnittlichem Können wird eine weit über Tarif liegende Bezahlung geboten. Hervorragende berufliche Entwicklungsmöglichkeit vorhanden. Angebote mit Lebenslauf und Zeugnis-Abschriften an XYZ...

## Auf diese Anzeige

können Sie sich erfolgreich bewerben, wenn Sie den Fernseh-Fernkurs System Franzis-Schwan absolviert haben, denn er brachte Ihnen das Wissen, das Sie aus dem Kreis Ihrer Mitarbeiter hervorhebt.

## Fangen Sie noch heute an

den Fernseh-Fernkurs Franzis-Schwan durchzuarbeiten!

**Die Kosten:** täglich knapp 10 Pfennige

**Die erforderliche Zeit:** wöchentlich 3 Std.

**Der übrige Aufwand:** Fleiß und Ausdauer, das Studium ist ohne berufliche Behinderung möglich

**Der Erfolg:** Berufl. Fortkommen, höherer Verdienst

Prospekt und Aufnahme-Papiere kostenlos von der

**Fernkurs-Abt. des Franzis-Verlags**

München 2 · Karlstraße 35

Für Wartung und Überholung  
unserer Flugzeuge  
in Hamburg, Frankfurt und Bremen  
suchen wir sofort

## Radiomechaniker

Bewerbungen mit handgeschriebenem  
Lebenslauf und Zeugnisabschriften  
erbeten an

DEUTSCHE LUFTHANSA

Aktiengesellschaft

HAMBURG, FLUGHAFEN

## Elektromeister

27 Jhr., reiche Erfahrung in der Unterhaltung von Meß-, Steuer- und Regelanlagen (Magnetverstärker) sowie im Bau von Hoch-, Niederspannungs-, Schalt-, Umspann-, Kabelanlagen sucht passenden Wirkungskreis. (mögl. mit Wohnung). Z. Zt. tätig in Großkraftwerk. Angebote unter Nr. 6531 H an den Franzis-Verlag.

## Rundfunk-Mechaniker

wirklich zuverlässige Kraft, mit guten Kenntnissen auf dem Rundfunk- u. Fernsehgebiet, per sofort oder später inang. Dauerstellung n. Mannheim gesucht. Angebote mit den üblichen Unterlagen, Gehaltsansprüchen usw. erbeten unter Nr. 6524 M.

ab 2.95 DM  
**Transistoren**  
Verlangen Sie Prospekt OX32 mit Anwendungsschaltbildern  
K. Sauerbeck, Nürnberg  
Hohlfelderstr. 8  
Mira-Geräte und funktechn. Modellbau

Händler-Preisliste NL 10/56 Röhren und Material!



Alle Röhren u. Material im Post-Eilversand lieferbar  
**BERLIN-NEUKÖLLN, SILBERSTEINSTR. 5/7**

## STELLENGESUCHE UND -ANGEBOTE

Suche Vertretung. Bin beim Radio-Groß- und Einzelhandel der Gebiete 14a, 14b, 17a, 17b, best. eingeführt. Angeb. unt. Nr. 6508 L erbeten.

Mittelschüler mit 3jäh. Bastel- und Reparaturpraxis, sucht zum 1. 4. 57 Lehrstelle als Rundfunktechn. Raum Schleswig-Holst. bzw. Norddeutschland. Ang. u. Nr. 6538 M

## VERKAUFE

Gelegenheiten! Foto- u. Film-Kameras, Projektoren, Ferngläser, Tonfolien, Schneidgeräte usw. Sehr günst. STUDIOLA, Ffm 1

1 UKW HSFu 3 25.- DM; 2 UKW S+E Baus ä 19.-; Abi-Abgl.-Ger. 37.50; Motoruml. U 17 15.-; alles betriebstüchtig. Helmut Müller, (24a) Hansledt 94

**Radiohändler!** Wir liefern Engel-Netztransformatoren, Netzdrosseln u. Ausgangsübertrag. gem. den Bauanleitung d. „Funkschau“ und des Buches „Bastelpraxis“. Ford. Sie unsere Versandmitteilungen an: Radio-Gäbler, (16) Wiesbaden, Albrechtstraße 41/A

**Lautsprecher- und Verstärker-Anlagen** (Rhode & Schwarz, Siemens und Telefunken 25 und 75 W) neuw., sehr günstig abzugeben. Schröder & Hoppe Abtlg. Ela-Techn., (16) Frielendorf!

**Leistungsmeßkoffer**, Fabrik Siemens, Strombr. b. zu 250 A, m. eingeb. Stromwandl. Spann. bis 500 V, in best. Zust. zu verk. od. geg. Rechenmasch. zu tausch. Angeb. unt. Nr. 6529 W

Für tragbare Geräte aus US-Beständen Kleinakku BB-54-A, 2 V, 28 Amp. Std., 1. Zell.-kasten, dicht DM 12.40 ungeladen und gefüllt. Langemann, München 2, Nymphenburgerstr. 85/Rgh. Telefon 83108.

**Lautsprecher-Reparaturen**  
in 3 Tagen  
gut und billig



SENDEN / Jller

UKW - Frequenzmesser 30 - 300 MHz Rohde & Schwarz Type WID 2 verk. evtl. Tausch. Angeb. unt. Nr. 6337 K

## SUCHE

Meßgeräte, Röhren, EW-Stabils sowie Restposte aller Art, Nadler, Berlin Lichterfelde, Unter de Eichen 115

Meß-Sender u. a. Werkstattmeßgeräte, mögliche Rohde & Schwarz. Aufrep.-bedürft. Barzahlungs Bernhard, Augsburg, Judenberg 6

Suche 3 Empf. Type AR geg. Barz. Zuschr. unt. Nr. 6530 A erb.

Kaufe jede Menge Radioröhren alle Typen, Material u. Selcatrop-Kondensator., Selengleichrichter, Halbz., Rundfunkgroßhandlg., Coburg, Fach 133

**Rundfunk- und Spezialröhren** aller Art in kleinen und großen Mengen werden lauf. geg. Kasse gekauft. TETRON Elektronik Versand G.m.b.H. Nürnberg, Königstraße 23

**Radio - Röhren, Spezialröhren**, Senderröhren, Kasse zu kauf. gesucht. SZEBEHELY, Hamburg-Alltons, Schlachterboden 5

**Röhren aller Art** kauf. geg. Kasse Röhren-Müller, Frankfurt/M., Kaufunger Straße 24

**Rundfunk- und Spezialröhren** aller Art in großen und kleinen Posten werden laufend angekauft. Dr. Hans Bürklin, München 15, Schillerstr. 12. Telefon 5 03 40

**Radio - Röhren, Spezialröhren**, Senderröhren geg. Kasse zu kauf. gesucht. NEUMÜLLER, München 2, Lenbachplatz 9

Labor-Instr., Kathodographen, Charlottenbg. Motoren, Berlin W. 35

## VERSCHIEDENES

Kaufe od. tausche preisg. Schallplatten-Bar. Angeb. unt. Nr. 6523 D

**Radio-Phono-Geschäft**  
zu verkaufen  
(obb. Kreisstadt) Erforderlich ca. DM 20000  
Zuschriften erbeten unter Nr. 6532 S

## Rundfunk-Geschäft

In größerer Stadt (ca. 90 000 Einw. in Westdeutschland krankheitshalber sofort zu verkaufen, Straßenfront 20 m breit, 2 große Ausstellungsfenster, 2 Eingänge (große Glas Türen). Laden ist auf das modernste ausgebaut. Sehr moderne Schallplattenbar vorhanden. Vorhandene Ware muß mit übernommen werden. Altes Fachgeschäft am Platz, großer und guter Kundenkreis in Stadt und Land. Firmennamen kann mit übertragen werden, bekannt seit 3 Jahrzehnten. Eine Filiale kann ebenfalls mit übernommen werden. Beide Läden befinden sich in Stadtmitte an der Hauptstraße. Bisher wurde mit keinerlei Verlusten gearbeitet. Alle Geschäftsvorfälle wurden nur im Laden getätigt. Jahresumsatz DM 200 000.- Bei Übernahme der Geschäfte sind 50 000.- DM erforderlich.

Schnell entschlossene Bewerber wenden sich bitte an den Franzis-Verlag, München 2 unter Nr. 6536 S

Wir suchen zum 1. 5. 1957 einen

## HTL-Ingenieur, Fachrichtung Funktechnik

für das funktechnische Labor der Ingenieurschule und zur Anleitung von Funkmechanikerlehrlingen. Vergütung erfolgt zunächst nach TO.A; eine Übernahme ins Beamtenverhältnis ist später möglich.

Staatl. Ingenieurschule für Feinwerktechnik mit angeschl. Berufsfachschule  
FURTWANGEN

## Versierter Kaufmann der Radio-Branche

für leitende Tätigkeit in einer Bauelemente-Fabrik gesucht. Bewerbungen, die selbstverständlich vertraulich behandelt werden, erbeten unter Nr. 6526 L.

Für unsere Filiale Augsburg suchen wir raschmöglichst einen

## Reisevertreter

zum Besuch des Facheinzelhandels auf eine eingeführte Tour. Zielbewußten Herren mit umfassenden Kenntnissen unserer Branche, gewandt im Auftreten und mit kaufmännischem Verhandlungsgeschick, bieten wir ausbaufähige Dauerstellung mit Gehalt, Provision und Spesen. Firmenwagen wird gestellt.

Bewerbungen mit Unterlagen an

SUDSCHALL G.M.B.H.

Rundfunk- und Fernsehgroßhandlung  
Zentrale Ulm-Donau





## PHONO-Verstärker

Phono-Koffer, Einbaumotore und Chassis liefern in bekannter Präzision



-Werke · Frankfurt/M.

## KONTAKTSCHWIERIGKEITEN?



Alle Praktiker der Hochfrequenztechnik  
**UKW-Technik**  
**Fernsehtechnik**  
**Fernmeldetechnik**  
**Meßtechnik**  
kennen die Schwierigkeiten der mangelhaften Kontaktgabe an Vielfachschaltern.

**CRAMOLIN** hilft Ihnen

Cramolin beseitigt unzulässige Übergangswiderstände und Wackelkontakte. Cramolin verhindert Oxydation, erhöht die Betriebssicherheit Ihrer Geräte. **CRAMOLIN** ist garantiert unschädlich, weil es frei von Säuren, Alkalien und Schwefel ist; wirksam bis -35°C. **CRAMOLIN** wird zu folgenden Preisen u. Packungen geliefert: 1000-ccm-Flasche zu DM 24.—, 500-ccm-Flasche zu DM 13.—, 250-ccm-Flasche zu DM 7.50, 100-ccm-Flasche zu DM 3.50, je einschl. Glasflasche, sofort lieferbar, ab Werk Mühlacker. Rechnungsbeträge unter DM 20.— werden nachgenommen. (3% Skantia).

**R. SCHÄFER & CO** · Chemische Fabrik  
(14 a) MÜHLACKER 2 · POSTFACH 44



## ROKA

Fenster-  
Fernseh-  
Antennen

nur  
DM 19.50

**ROKA** ROBERT KARST  
BERLIN SW 29 · Gneisenaustraße 27

Über 10.000 Radio- u. Fernsehhändler verwenden:

## »RAVE«

- Geschäftsbücher
- Kartieren
- Vordrucke

In Sonderausführung für den Radio-, Fernseh- und Phonohandel. Preisliste und Muster bitte kostenlos anfordern!

**RADIO-VERLAG EGON FRENZEL** · (21a) GEISENKIRCHEN  
Postfach 354

Alle Röhren mit 6 Monaten  
Garantie



Seit 10 Jahren  
viele  
zufriedene  
Kunden

## EUGEN QUECK

INGENIEURBÜRO  
NÜRNBERG · HALLERSTRASSE 5  
TELEFON 31383

Bitte fordern Sie Preisliste an!



ELEKTRONEN-RÖHREN-VERTRIEB · IMPORT · EXPORT

## STABILISATOREN



auch in Miniatur-Ausführung  
zur Konstanthaltung  
von Spannungen

**STABILOVOLT GmbH**, Berlin NW 87  
Sickingenstraße 71 Telefon 39 40 24



## VOLLMER

### STUDIO-MAGNETTON-GERÄTE

Führend durch 2- und 3fach palumschaltbare Synchrontrommotoren, System VOLLMER, mit ihren hervorsteckenden Merkmalen:

Absolut netzsynchrone Drehzahl der Tonrolle!  
Keine Schleifringe! Kein Getriebe!

Deshalb: Genauste zeitliche Reproduzierbarkeit der Tonaufnahmen, hohe Betriebssicherheit, geräuscharmer Lauf, relativ kleines Gewicht, große Handlichkeit!

Anfragen - auch über die Umstellung von anderen Fabrikaten auf das System VOLLMER - richten Sie bitte an die erste Spezialfirma m. mehr als 10-jährig. Rundfunkerfahrung f. Präzisions-Magnetton-Maschinen:

**Eberhard Vollmer, Techn.-phys. Werkstätten, Plochingen**



Magnetbandspulen, Wickelkerne  
Adapter für alle Antriebsarten  
Kassetten zur staubfreien Aufbewahrung  
der Tonbänder

## Carl Schneider

ROHRBACH-DARMSTADT 2



## REKORDLOCHER

In 1 1/2 Min. werden mit dem REKORD-LOCHER einwandfreie Löcher in Metall und alle Materialien gestanzt. Leichte Handhabung - nur mit gewöhnlichem Schraubenschlüssel. Standardgrößen von 10-61 mm Ø, DM 7.50 bis DM 35.—.

**W. NIEDERMEIER · MÜNCHEN 19**  
Nibelungenstraße 22 - Telefon 67029



## SEAS-Kombinett II

Der Tisch- und Wandlautsprecher - mit der großen Leistung - für jeden Zweck.

6 Watt, 50-11 000 Hz, 9000 Gauß, 5 Ω.  
Gehäuse aus schalllosem  
„Korbmetall“ allenbeinbar  
mit Schalter für Ein-, Aus-,  
Laut-, Mittel-, Leise. Magnet  
ohne Außenstrahlung DM **35.-**

210/8 D mit Hochtonkegel 40-16000 Hz, Ø 210 mm, 10000 Gauß 5 Ω,  
max. Belastung 7 W ein Klasselautsprecher nur DM **19.50**

250/10 D SYMPHONI, mit Hochtonkegel 30-16000 Hz, Ø 250 mm 10000 Gauß,  
Alnico-Magnet, 5 Ω, max. Belastung 8 Watt DM 26.90

Prompter Versand nach jedem Ort! Für Händler günstige Nettopreise!

**F. ZEMME · IMPORT-EXPORT · MÜNCHEN 23, Herzogstr. 57**



## Plattenspieler

3 Geschwindigkeiten (78, 45,  
33 1/3 UpM)  
2 poliger Asynchronmotor

Lieferbar als:

Einbau-Chassis betriebsfertig ..... DM 44.80

Phono-Baukasten bestehend aus kpl. Motoraggregat, kpl.  
Tonarm, Plattenteller u. Kleinmat. sowie Montageanw. DM 35.—

Phonokoffer kompl. .... DM 61.50

Verlangen Sie Prospekt a/o!

**RIM-Basteljahrbuch 1957** 160 S., gegen Voreinsendung von DM 2.—

(Postcheck-Kto. München 137 53)

Bayerstraße 31  
und Schillerstr. 44

## RADIO-RIM

Hauptbahnhof  
Telefon 57221-25



# E91H

aus der Grünen Reihe der VALVO Farbserie



## TECHNISCHE DATEN:

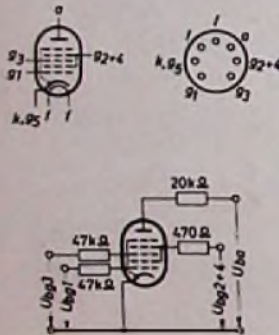

### Heizung:

$$U_f = 6,3 \text{ V}; I_f = 270 \text{ mA}$$

### Betriebswerte:

$$\begin{aligned} U_{ba} &= 150 & 150 & 150 & \text{V} \\ U_{bg2+4} &= 75 & 75 & 75 & \text{V} \\ U_{bg1} &= 0 & 0 & -10 & \text{V} \\ U_{bg3} &= 0 & -10 & 0 & \text{V} \\ I_o &= \begin{matrix} > 5 \\ < 6,5 \end{matrix} < 0,2 < 0,2 & \text{mA} \end{aligned}$$

### Grenzwerte:

$$\begin{aligned} U_o &= 250 \text{ V} & N_{g2+4} &= 1 \text{ W} \\ U_{g2+4} &= 100 \text{ V} & I_k &= 20 \text{ mA} \\ N_o &= 1 \text{ W} & I_{ks} &= 70 \text{ mA} \end{aligned}$$

Die E 91 H ist eine Heptode in Miniaturtechnik mit zwei Steuer- gittern. Sie kann immer dann verwendet werden, wenn der Anodenstrom in Abhängigkeit von zwei unabhängig voneinander veränderlichen Größen gesteuert werden soll. Als Röhre der Grünen Reihe kann die E 91 H überall dort eingesetzt werden, wo Zuverlässigkeit, lange Lebensdauer, enge Toleranzen und zwischenschichtfreie Spezialkatoden verlangt werden, z. B. in Rechenmaschinen.

### ANWENDUNGSBEISPIELE:

**Verstärkungsänderung** durch eine veränderbare Gleichspannung am 1. Gitter der E 91 H. Die zu verstärkende Wechselspannung wird dem 3. Gitter zugeführt. Bei geeigneter Bemessung sind die Verzerrungen so gering, daß sich eine solche Anordnung auch in fernbedienten HiFi-Übertragungsanlagen verwenden läßt.

**Torschaltungen**, insbesondere in Verbindung mit bistabilen Multivibratoren (hierzu untenstehendes Schaltbild). Ein Impuls am 1. Gitter der E 91 H wird je nach dem Schaltzustand des Multivibrators übertragen oder nicht übertragen. Solche Schaltungen werden häufig in Rechenmaschinen verwendet. Auch die im angegebenen Schaltungsbeispiel verwendete E 90 CC gehört zur Grünen Reihe der VALVO Farbserie.

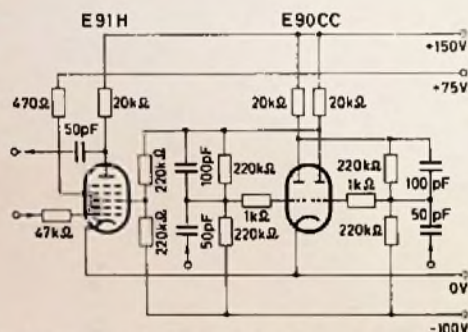

Torschaltung mit der E 91 H und einem bistabilen Multivibrator

### KENNZEICHNENDE EIGENSCHAFTEN DER GRÜNEN REIHE:

- Zuverlässigkeit:** Der im Mittel zu erwartende prozentuale Röhrenausfall beträgt etwa 0,15% je 1000 Stunden.
- Lange Lebensdauer:** Die Anzahl der im Mittel je Zeiteinheit zu erwartenden Röhrenausfälle bleibt mindestens 10000 Stunden hindurch konstant.
- Enge Toleranzen** in bestimmten Kennlinienpunkten: Für den Anodenstromesatzpunkt und den Anodenstrom bei Gitterspannung Null Volt werden genaue Grenzen angegeben.
- Zwischenschichtfreie Spezialkatoden:** Eine merkbare Zwischenschichtbildung tritt auch dann nicht auf, wenn lange Zeit hindurch kein Anodenstrom fließt.



# VALVO

HAMBURG 1 · BURCHARDSTRASSE 19