

PREIS
DM 1.20

Funkschau

INGENIEUR-AUSGABE

MIT FERNSEH-TECHNIK

FACHZEITSCHRIFT FÜR FUNKTECHNIKER · ERSCHEINT AM 5. UND 20. JEDEN MONATS



JMPERIAL

RUNDFUNKGERÄTE
MUSIKTRUHEN

mit

Breitschallwandsystem

*Fauberhafter
Klang*

CONTINENTAL-RUNDFUNK · GMBH · OSTERODE (HARZ)

SAJA-TONBANDCHASSIS FÜR JEDERMANN



Ein Schlager

der Großen Deutschen Rundfunk-, Fernseh- und Phono-Ausstellung · Düsseldorf 1955

Preis DM 298.-

SANDER & JANZEN, Berlin NW 87

WORAUF ES ANKOMMT...



② auf die Membrane

- Sie ist die Stimme des Lautsprechers
- Ihre Zusammensetzung, d.h. ihre Struktur, ist eine Wissenschaft für sich - und deshalb Fabriksgeheimnis
- Soviel kann aber gesagt werden, daß schon ihr Aufbau, ihre Form, ihr Öffnungswinkel, Ergebnisse jahrzehntelanger Forschung und Erfahrung sind
- Ihr Herstellungsprozeß verläuft unter Beachtung größter Genauigkeiten, bei denen es in der Stärke auf $\frac{1}{100}$ mm, beim Gewicht auf $\frac{1}{10}$ g ankommt
- Die Verteilung der Masse bei dem Gießverfahren ist deshalb schwierig, weil der Stärkeverlauf von innen nach außen zu abnimmt und zwar in ganz bestimmtem Verhältnis, denn
- die genaue Einhaltung dieser vorausberechneten und festgelegten Maße und Gewichte sichert erst den günstigen Frequenzverlauf und damit die Wiedergabegüte
- Eine zusätzliche Imprägnierung sorgt schließlich für Unempfindlichkeit gegen Temperatur- und Feuchtigkeitseinflüsse

Weil es auf den Klang ankommt, fertigt ISOPHON seine Membranen selbst

ISOPHON E. FRITZ & CO. G.M.B.H. BERLIN-TEMPELHOF

Störschutz-Kondensatoren Elektrolyt-Kondensatoren



WEGO-WERKE
BINKLIN-WINTERHALTER
FREIBURG I. Br.
Wenzingerstrasse 22



Wir liefern für die Industrie, die Fernseh-, Funk- und Filmbranche in Normalausführung und Kleinbauweise für Magnetband, Magnetfilm, CinemaScope für 8- und 16-mm-Schallfilm magnetton und alle anderen Anwendungsgebiete der magnetischen Schallaufzeichnungstechnik

MAGNETTON-RINGKÖPFE

WOLFGANG H. W. BOGEN
Fabrikation hochwertiger Magnettonköpfe
Berlin - Lichterfelde West, Berner Str. 22



D 11

**naturgetreu
und
echofrei**

Die große Nachfrage beweist die Zuverlässigkeit
Frequenzbereich 80 - 12000 Hz
Nierenförmige Richtcharakteristik
Als Type D 11/B mit Sprache-Musik-Schalter



AKUSTISCHE- u. KINO-GERÄTE GmbH.
München 15, Sonnenstraße 20 • Telefon 59 25 19

METROFUNK NEUHEITEN

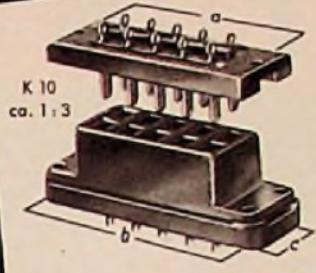

	a	b	c
6 polig	45	50	17
10 polig	65	70	17
14 polig	85	90	17
22 polig	125	130	17
24 polig	135	140	17

Messerleisten

dreiteilig (Messerstecker, Schutzhaube, Federleiste)
Diese Messersteckverbindungen sind bei Beachtung der entsprechenden Sicherheitsbestimmungen geeignet für
Nennspannungen bis $\left. \begin{matrix} 600 \text{ V} = \\ 500 \text{ V} \sim \end{matrix} \right\}$ nach VDE 0110 Gruppe A

Best.-Nr.	Zahl der Kontakte	Stückpreis bei Abnahme von ... Stück		
		1-49	ab 50	ab 500
K 6	6 polig	3.90	3.30	3.10
K 10	10 polig	4.30	3.70	3.50
K 14	14 polig	4.90	4.20	4.-
K 22	22 polig	6.50	5.50	5.20
K 24	24 polig	7.-	6.-	5.70



Sofort lieferbar durch
METROFUNK G.m.b.H.
Berlin W 35 (amerik. Sektor)
Potsdamer Straße 130 - Tel.: 24 38 44

Pluspunkte FÜR DIE
Hirschmann RUDA*

* RUND- u. DIPOL-ANTENNE FÜR ALLE WELLENBEREICHE

Richt- oder Rundempfang je nach Empfangslage
durch gestreckte oder abgewinkelte Stellung der Dipolstäbe, welche patentierte Biegezonen besitzen.

Dipol auf Träger schwenkbar
dadurch leichtes Ausrichten auf bestimmte Sender.

Der Preis ...
Ruda 100 mit Fensterträger DM 10.80
Ruda 200 mit Dachrinnenklammer DM 12.90

h

RICHARD HIRSCHMANN RADIO-TECHNISCHES WERK ESSLINGEN AM NECKAR

TE-KA-DE
Programm 1955/56

TEKADE

3 DIMENSIONALER VOLLKLANG

Weltserie

RUNDFUNK - u. FERNSEHGERÄTE
TE-KA-DE NÜRNBERG 2

TELEFUNKEN *Fernseher*



*Neu
für Ihre
Kunden*

Eine Edelholztafel, mit einer eleganten Griffleiste versehen, schützt den 43er Bildschirm und die Bedienknöpfe. Diese Neuheit verwandelt das Fernseh-Gerät in ein gepflegt aussehendes Möbelstück.



BERATEN SIE IHRE KUNDEN BITTE WIE FOLGT:

„TELEFUNKEN verfügt über mehr als 30jährige Fernseh-erfahrung. TELEFUNKEN-Fernsehgeräte werden vom Chassis bis zu den Röhren in eigenen Labors und Werken entwickelt, konstruiert und gefertigt. Das bedeutet Sicherheit und vollendeten Fernseh-Service. Vertrauen Sie bei der Wahl Ihres Fernsehgerätes der Tradition eines Welthauses, in der sich langjährige Erfahrung mit den Ergebnissen neuester Forschung verbindet.“

**WER QUALITÄT SUCHT FINDET ZU
TELEFUNKEN**



FE 11/43T
DM 788,-



FE10/43Sta
DM 878,-



FE 10/53 T
DM 1098,-



TERZOLA II
DM 1698,-

Inflation der Röhrentypen?

Von Zeit zu Zeit führen manche Röhrenverbraucher — vorzugsweise die Konstrukteure von elektronischen Geräten — Klage wegen der Vielzahl von Röhren, die die deutsche Röhrenindustrie fertigt und listenmäßig führt. Die Beanstandungen erstrecken sich daneben auf die angeblich mangelhafte Koordinierung der deutschen und der maßgebenden ausländischen Entwicklung (USA!), das Fehlen einer Röhren-Vorzugsliste, aufzustellen durch ein unabhängiges Gremium unter Anlehnung an bestehende ausländische Vorschläge (NATO-Liste, CV-Röhren) und auf die zahllosen Röhrentypen, die trotz nahezu identischen Systemaufbaues und daher identischer Leistung verschiedene Sockelschaltungen aufweisen. Letzteres trifft — mit Einschränkungen — vor allem auf die Normal- und Langlebensdauer-Röhren vom gleichen Typ zu. Als Beispiel sei auf die Novalsockel der EF 80 und der E 80 F verwiesen. Ein weiteres Beispiel bieten die Misch/Oszillatorröhren für Fernsehempfänger. Nebeneinander und wahrscheinlich mit nur unwesentlichen Leistungsunterschieden werden PCF 80 und PCF 82 verwendet, zugleich steht die PCC 85 für die gleiche Stufe zur Debatte.

Wir wollen uns nicht in Einzelheiten verlieren. Die Länge der deutschen Röhrenlisten hat einige sozusagen historische Gründe, beginnend mit der Nachkriegszeit, als sich nach verschiedenen vergeblichen Anläufen herausstellte, daß die Stahlröhre International nicht mehr konkurrenzfähig war. Es gingen die Rimlock- und Pico-Röhren in die Fertigung, ehe sich die fabrikatorischen und marktpolitischen Vorzüge der Novalserie durchsetzten. Zusammen mit den in den ersten Nachkriegsjahren hergestellten Kriegs- und Vorkriegstypen rundete sich die Tabelle. Und wenn eine Röhrentype erst einmal gebaut ist, so muß sie für die Nachbestückung auf Jahre hinaus zur Verfügung stehen und behält ihren Platz in der Röhrenliste.

Weitere Gründe für die Unzahl von Röhrentypen, die aber vorwiegend den immer wichtiger werdenden kommerziellen/elektronischen Sektor betreffen, ergeben sich aus dem Hang vieler deutscher Gerätekonstrukteure zur Spezialtype für ihr Arbeitsvorhaben und aus der Entwicklungsfreudigkeit mancher Röhrenlabors. Zweifelsohne gibt es immer und überall etwas zu verbessern, und nicht von ungefähr macht in der Fachwelt die „Regelpentode mit Knoten im oberen Teil der Kennlinie“ schmunzelnd die Runde.

Neue Aufgaben verlangen häufig auch neue Röhrenserien. Die Entwicklung von Allstrom-Fernsehempfängern verlangte flugs eine komplette neue Serie mit 300-mA-Heizer. Kaum ist dieser Fall ausgestanden, so reicht die Ablenkleistung der PL 81 für die neue 90-Grad-Bildröhre nicht mehr aus, und die PL 36 tritt an ihre Stelle. Hinter der Änderung zweier Zahlen aber verbirgt sich eine Umstellung der Fertigungstechnik: für diese neue Type mit maximal 10 Watt Anodenbelastung war die Novalröhre nicht mehr geeignet. In diesem Zusammenhang sei erwähnt, daß kürzlich in den USA eine umfangreiche 600-mA-Serie für Allstrom-Fernsehempfänger angekündigt wurde, bedingt durch die gegenüber Europa halbierte Netzspannung (117 Volt). Wenn sich die deutsche Industrie um Exportlieferungen von Fernsehgeräten für den von den USA weitgehend beherrschten südamerikanischen Markt bemüht, müssen vielleicht auch noch diese Röhren gebaut werden. . .

Hier liegt überhaupt eine Erklärung für die große Zahl von Röhrentypen in Deutschland. Unser Land ist offen. Jede Fabrik im Bereich der europäischen Zahlungsunion darf unbegrenzte Stückzahlen in die Bundesrepublik liefern. Die deutsche Röhrenindustrie muß also in ihrem eigenen Interesse auf der Hut sein und — unter anderem — typenmäßig gleichziehen. Wir sind außerdem durch die gegenüber der Vorkriegszeit vervielfachte Ausfuhr von Rundfunk- und Fernsehgeräten, Meßinstrumenten, Verstärkern und elektronischen Spezialanlagen mehr als früher gezwungen, den Wünschen der ausländischen Abnehmer nachzugeben. Aber auch deutsche Kunden, vor allem Behörden, äußern häufig sehr bestimmte Sonderwünsche.

Die Röhrenindustrie dürfte an der Vielzahl der Typen das geringste Interesse haben. Rationelle Fertigung, der Wunsch aller Produzenten, läßt sich nur mit großen Serien erreichen. Hier sind die Erfolge auf dem Sektor „Unterhaltungsröhren“, wie in der Industrie die Röhren für Rundfunk- und Fernsehempfänger genannt werden, unbestreitbar. Die Bestückung für diese Gerätearten ist schon weitgehend rationalisiert — es beginnt im Eingang des Rundfunkempfängers mit der ECC 85 und endet mit der EL 84 vor dem Lautsprecher; dazwischen dominieren ECH 81, EF 89 und EABC 80. Hier wird sich in Zukunft auch kaum noch etwas ändern. Im Fernsehempfänger ist wegen der vielfältigen Aufgabe der Schaltung (200-MHz-Technik, Impuls-, Leistungs- und Hochspannungserzeugung) eine größere Typenzahl unvermeidlich, aber sie hält sich trotzdem in engen Grenzen. Man erkennt: der beklagte Typenwirrwarr — wenn wir es so nennen sollen — trifft den Fachhändler und Reparaturtechniker viel weniger als die Spezialisten in den Labors für kommerzielle und elektronische Geräte.

Es geht dem deutschen Praktiker besser als seinem Kollegen in den vielzitierten USA. Eine Untersuchung der General Electric Co. ergab, daß in 150 verschiedenen amerikanischen Fernsehempfängertypen aus den Jahren 1954 und 1955 nicht weniger als 119 verschiedene Röhrentypen anzutreffen waren . . .

Karl Tetzner

Aus dem Inhalt:

Das Neueste aus Radio- und Fernstechnik: Ein Fernsehturmdarm von 480 m Höhe ..	462
Tonnenbaumantennen für Dezimeterwellen	462
Der Muschellautsprecher	463
Aktuelle FUNKSCHAU	464
Fernseh-Trick-Mischpult	465
Lecherleitungen als Resonanzkreise im Meter- und Dezimeterwellenbereich	467
Vollsuper ohne Mischhexode	469
Die klingarme NF-Pentode EF 86	470
Silizium-Transistoren aus Frankreich	470
Stufen-Phasenschieber für oszillografische Zwecke	471
Netz Zusatzkassette für ein Taschenradio-gerät	472
Für den jungen Funktechniker: 20. Van der Erwärmung	475
Richtantennen aus Viererfeldern	476
Fernseh-Antennenverstärker auch für UKW	478
Veraltete Hochantennen auf den Dächern	478
FUNKSCHAU-Bauanleitung: Verstärker-Kleinzentrale V 553	479
Funktechnische Fachliteratur	482
Vorschläge für die Werkstattpraxis: Verbesserter UKW-Empfang durch neue UKW-Einheiten; Verbesserte drehbare UKW-Antenne; Einfache Zweikanal-NF-Schaltung	484/485
Briefe an die FUNKSCHAU-Redaktion ..	486
Werks-Veröffentlichungen / Neuerungen	486
Köpfe für Magnet-Tonfilm; Elektrische Spritzpistole	486

Die INGENIEUR-AUSGABE

enthält außerdem:

FUNKSCHAU-Schaltungssammlung

Band 1955, Seiten 49 bis 56, mit den Fernsehempfänger-Schaltungen Nr. 40 bis 44 (Nordmende bis Telefunken)

Unser Titelbild: Dieser Porzellanisolator trägt das Gewicht von 1400 Tonnen eines 480 m hohen Antennenmastes in den USA. Der gigantische Turm ist das höchste Bauwerk der Erde (vgl. Seite 462 dieses Heftes).

DAS NEUESTE aus Radio- und Fernsichttechnik

Ein Fernseh-Sendeturm von 480 m Höhe

Nördlich von Oklahoma City, der Hauptstadt des gleichnamigen Bundesstaates der USA im mittleren Westen, passiert die US-Highway 77) den neuen Gebäudekomplex der Fernsehstation KMTV (Kanal 9). Mit 50 kW Senderausgangsleistung und 316 kW eff. Strahlungsleistung gehört sie zu den stärksten Fernsehsendern der Welt. Die Reichweite wurde nunmehr durch Verlegung der Antenne mit $g = 7$ in der Horizontalen auf die Spitze eines 480 m hohen Stahlturmes erheblich vergrößert, so daß jetzt ein Kreis mit 200 km Durchmesser ausreichend versorgt wird. Die Antenne ist geteilt; das untere Stück von 30 m Länge ist dem Fernsehsender KMTV und das obere, 22 m lange, einem zweiten, noch nicht fertiggestellten Fernsehsender für kulturelle und Erziehungssendungen zugeteilt.

Dieser gigantische Fernsehturm ist das höchste Bauwerk der Erde. Bis 1931 gehörte dieser Ruhm dem 1889 fertiggestellten Eiffelturm in Paris (300 m), vom genannten Jahr ab dem Empire State Building in New York, dessen Bauhöhe

trägt diese Last auf das sechseckige Betonfundament (5,7 m Durchmesser, 2,25 m tief eingelassen). Die Verankerungsfundamente sind noch größer, etwa 7,8 m im Quadrat und 3,15 m stark.

Die Montage dieses einmaligen, aus der Ferne zauberhaft fligranzart wirkenden Bauwerkes konnte natürlich nicht mit Hilfe von Turmkränen erfolgen. Das verbot die Höhe. Die Konstruktionsfirma entwickelte eine sich selbst hebende Montagebühne, die innerhalb des Turmes nach oben wandert und als Stützpunkt für das Emporwinden der insgesamt 52 jeweils 9 Meter langen, vorgefertigten Turmteile diente. Auf ihr befanden sich Winden, Elektromotoren und elektronisch gesteuerte Übersetzungsgetriebe, und die Turmteile konnten mit jeder Geschwindigkeit heraufgezogen und aufgesetzt werden. Das ganze war eine Art Münchhausen, der sich bekanntlich an seinem eigenen Zopf aus dem Sumpf gezogen haben soll ...

Nur dreizehn Spezialisten wurden für die Montage benötigt, und sie errichteten das Bauwerk im Verlauf von nur 9 Wochen! Zum Schluß erhielt der Turm seinen Fliegerschutzanstrich, je 10 Meter breite, abwechselnd gelbe und weiße Streifen. 9 Lampen zu je 1000 Watt und 18 Hinderisfeuer vervollständigen die Flugsicherungsmaßnahmen.

Ein Fahrstuhl bringt die überwachenden Ingenieure auf eine Höhe von 402 m, der Rest bis zur Spitze muß auf einer gut gesicherten Treppe erklommen werden. Besondere Aufmerksamkeit verlangte die Sicherheit gegen Winddruck, denn Oklahoma wird hier und da von einem Tornado heimgesucht. Daher hat man den Turm in seiner oberen Hälfte für 250 kg/qm Windlast und in seiner unteren für 195 kg/qm ausgelegt.

Aber dieser Turm von Oklahoma City wird nicht lange das höchste Bauwerk der Erde bleiben. Schon laufen die Vorarbeiten für einen Fernsehsendemast in Mont-

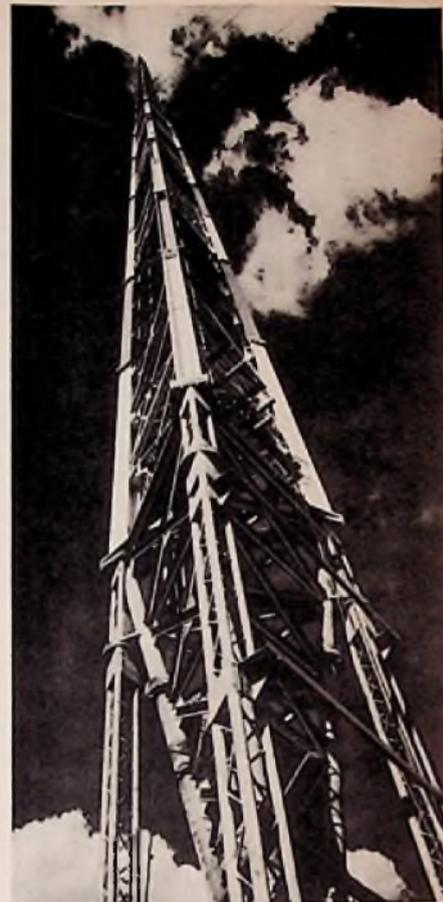

Der Welt höchstes Bauwerk: Fernsehturm der amerikanischen Station KMTV in Oklahoma-City



Montage des Turmunterteils

gomery, Alabama, mit 562 m Höhe — und Pressemeldungen zufolge will die Weltausstellung in Brüssel 1958 ihr Gelände mit einem 635 m hohen Betonturm krönen!

K. T.
(Nach Unterlagen der Dresser-Stagey Company und der VDI-Nachrichten, Düsseldorf, Nr. 10/1955.)

„Tannenbaumantennen“ für Dezimeterwellen

Für den Übersee-Kurzwellenrundfunk haben sich „Tannenbaumantennen“ in Form von Dipolwänden bewährt. Ihr horizontaler Öffnungswinkel ist groß und daher zum Bestreichen größerer Gebiete geeigneter als die durchweg sehr schmale Horizontalöffnung der Rhombus-Antenne. Letztere ist für den Punkt-zu-Punkt-Verkehr der kommerziellen Nachrichtenverbindungen günstig, weil der Aufwand, bezogen auf die erreichte Bündelung, unübertroffen gering ist. Das gilt für den Kurzwellenbereich.

Im Bereich der Dezimeterwellen haben sich Horn- und Linienstrahler sowie Parabolspiegel als die besten Konstruktionen erwiesen; daneben gibt es raumsparende Spiralantennen und die „Zigarrenantennen“ (vergleiche FUNKSCHAU 1955, Heft 12, Leitartikel). H. Schneider vom Institut für Fernmeldetechnische Geräte und Anlagen der TH Darmstadt beschreibt nun in der

„Fernmeldetechnischen Zeitschrift“ die Konstruktion einer „Tannenbaumantenne“ für den Bereich um 1 GHz (= 1000 MHz = 30 cm Wellenlänge) unter Verwendung der Microstrip-Technik (vgl. ausführlichen Bericht von R. Hübner in FUNKSCHAU 1955, Heft 12, Seite 243). Die Antenne besteht, wie Bild 1 zeigt, aus sechs Dipolstreifen auf einer Plexiglasscheibe von 1200 x 900 mm für eine Betriebswellen-



Bild 1. Maßskizze der beschriebenen Tannenbaumantenne. Auf einer Fläche von nur etwa einem Quadratmeter sitzen 144 Strahler-Elemente

1) Eine unseren Autobahnen vergleichbare Fernverkehrsstraße.

DAS NEUESTE

länge von 13,6 cm. Insgesamt werden 144 Dipole benutzt, deren Abstand untereinander $\lambda_D/2$ beträgt. Die Zeilen sind $2/3\lambda_D$ voneinander entfernt und die Dipole rd. λ_D lang!). Die Führung der Speiseleitungen geht aus Bild 1 hervor; sie haben aus Rücksicht auf die Meßanordnungen im Labor 70 Ω Wellenwiderstand, eine Anpassung war sonst nicht nötig, denn die Dipole weisen Fußpunkt-widerstände um 1000 Ω auf.

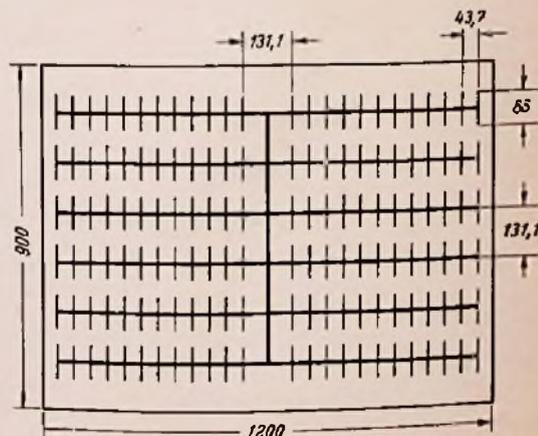
Als Material diente Kupferfolie von 0,1 mm Stärke, aus dem jeweils die Speiseleitung mit anhängender Dipolhälfte ausgeschnitten und entsprechend Bild 2 beiderseits einer 5 mm starken Plexiglasplatte mit Hilfe einer Trolitullösung aufgeklebt wurde. Das Ganze bildet die „Antennenplatte“; hinter ihr liegen weitere Plexiglasplatten bis zur Stärke von $\lambda_D/4$ und schließlich eine Folie von der Größe der Platten als Reflektor. Zum Schluß wurde beiderseits dieses Stapels noch je eine dünne Plexiglasscheibe als Witterungsschutz aufgeklebt; Plexigum sorgt am Rande für luftdichten Verschluss. In der Mitte sitzt zwischen den Speiseleitungen und dem Reflektor ein Symmetrierglied; die Zuleitung läuft koaxial durch die Mitte der Reflektorplatte.

In der erwähnten Arbeit wird ausgeführt, daß eine exakte Berechnung des Feldes der neuartigen Antenne nicht möglich ist, denn die einzelnen Dipole sind in ein Medium eingebettet, in dem die Phasengeschwindigkeit geringer als im freien Raum ist. Die im Innern des Mediums und in der Luft auftretenden elektromagnetischen Felder müßten an der Grenzschicht

luste. Trotzdem decken sich die annähernd berechneten mit den gemessenen Werten hinreichend, wie Bild 4 (Vertikal- und Horizontaldiagramm beweist. Die Berechnungen wurden für die Parameter $\phi = 90^\circ$ sowie $\psi = 0^\circ$ durchgeführt. Die wechselnde Höhe der Nebenmaxima im Hori-



Bild 2. Skizze der aus Metallfolie ausgeschnittenen und auf die Plexiglasplatte geklebten Dipolhälften mit Speiseleitung



Bild 3. Schnitt der Antenne (schematisch) mit Spiegelung durch den Reflektor aus Folie. Die Strahler-elemente stehen senkrecht zur Zeichenebene

zontaldiagramm entsteht durch Fehlen von je zwei Dipolen in der Mitte jeder Zeile. Aus beiden Diagrammen können Halbwertsbreiten für die horizontale Bündel-

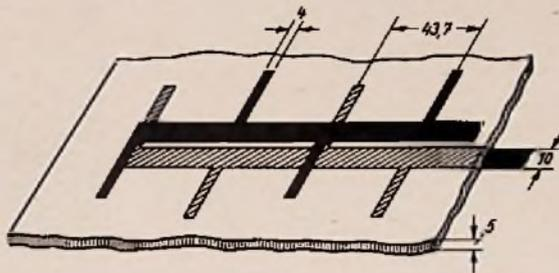
lung von 6° und für die vertikale von 9° abgelesen werden; die Rückstrahlung ist um mindestens 30 dB gegenüber der Hauptstrahlrichtung geschwächt. Dieser Wert dürfte noch zu verbessern sein. Er hängt zum Teil von der Ausführung der Plattenränder ab.

Eine Berechnung des Antennengewinns wurde unterlassen, weil hier nur der Antennenwirkungsgrad (gesamt) interessiert, bei dem die dielektrischen Verluste eine erhebliche Rolle spielen. Die Antennenwand ist sehr schmalbandig und daher in dieser Form für den praktischen Einsatz in der Nachrichtentechnik nur bedingt brauchbar. Im vorliegenden Falle sollte aber nur ein sehr schmalbandiges Signal übertragen werden. Übrigens dürfte es mit der Microstrip-Technik durchaus möglich sein, breitbandige Richtantennen zu bauen.

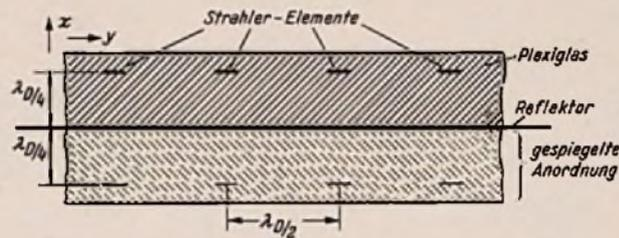
Beim praktischen Einsatz der Antenne für eine Spezialanlage im Wattenmeer vor Norderney erwies sich das benutzte Plexiglas, dessen elektrische Eigenschaften für diesen Zweck nicht optimal sind, ideal in seiner Widerstandsfähigkeit gegenüber Witterungseinflüssen und Seewasser. (Bezüglich der Eigenschaften von Plexiglas bei hohen Frequenzen verweisen wir auf die Beiträge „Plexiglas als Isolationsmaterial“ in der FUNKSCHAU 1955, H. 3, Seite 56 und Heft 16, Seite 366. Besonders im zweiten Beitrag wird betont, daß dieses Material zwar isolationsmäßig nicht die Werte von Trolitul erreicht, daß es aber sehr unempfindlich gegen Feuchtigkeit ist.)

K. T.

(„Tannenbaumantenne für Dezimeterwellen aus Metallfolie“ von H. Schneider, FTZ 1955, Heft 6, Seite 312...315)

Der Muschellautsprecher

Das in Bild 1 gezeigte Gebilde ist nicht der keramischen Werkstatt eines abstrakten Künstlers entsprungen, sondern stellt die letzte Ausführungsform des Ellipson-Lautsprechers der S. A. Elipson, Paris XVIIe, dar. Ihr Erfinder, M. Léon, greift auf die Möglichkeiten zurück, die Schallwellen analog den Lichtwellen zu bündeln, zu brechen und abzulenken, und zwar unter Anwendung des Hohlspiegelprinzips, wie es in der Optik viel benutzt wird. Allerdings müssen wegen der vergleichsweise langen Wellen der hörbaren Töne erhebliche Einschränkungen gemacht werden; anderenfalls würden die Dimensionen des „Hohlspiegels“ untragbar anwachsen. Unterhalb einer bestimmten Grenzfrequenz ist eine Bündelung oder gerichtete Reflexion des Schalles nicht mehr möglich.

In Bild 2, einem Schnitt durch das Lautsprechergehäuse, ist die Membrane des Lautsprechers bei F angebracht; die geometrische Achse zeigt auf den Punkt B der Muschel, während die Linie B-F' die spiegelbildliche Abstrahllinie andeutet. Die Wirkungsweise der Muschel hängt nun weitgehend von den Abmessungen und gleichzeitig von der jeweiligen Tonfrequenz ab; die mittleren und hohen Frequenzen werden besser gerichtet als die Tiefen, für die hinter der Lautsprecher-membrane ein Resonanz-Hohlraum mit vorderer Öffnung angebracht ist.

Die theoretischen Überlegungen, die vorstehend nur knapp angedeutet werden, stimmen befriedigend mit den Meßergebnissen überein. Bei den Tiefen ergibt sich dank der Verteilung der Resonanzstellen (Lautsprecher bei rd. 80 Hz, Resonanztor bei rd. 40 Hz) eine Linearisierung des Frequenzganges. Eine Messung der horizontalen und vertikalen Schallverteilung bei 3000 Hz zeigte eine nahezu rota-

tionsymmetrische „Keule“ jeweils $\pm 30^\circ$ um die Mittelachse der Abstrahlung, die durch entsprechendes Anbringen der Muschel leicht zu bestimmen ist. Schließlich ist der Schalldruck eines Lautsprechers in der Muschel, verglichen mit einem gleichen System auf einer Schallwand von 1 qm Fläche und bei übereinstimmender Nf-Leistung im Mittel um 3...4 dB höher. Eine vorliegende Frequenzkurve läßt einen erheblichen Höhenabfall oberhalb von 7 kHz erkennen — möglicherweise



Bild 1. Der „Ellipson“-Lautsprecher in neuer Ausführung



Bild 4. Richtcharakteristik für Horizontale und Vertikale

durch entsprechende Randbedingungen zusammengesetzt werden — dies erschwert sich aber noch durch die endliche Abmessung des Dielektrikums und seiner Ver-

¹⁾ $\lambda_D = 8,74$ cm oder „Wellenlänge im Dielektrikum“.

DAS NEUESTE

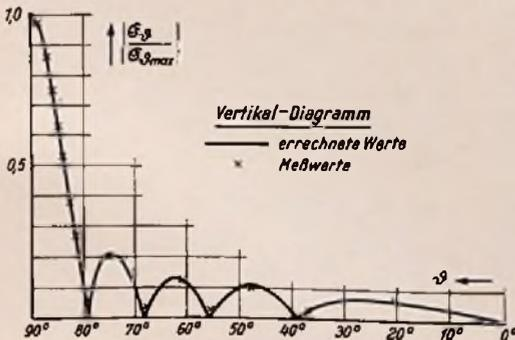
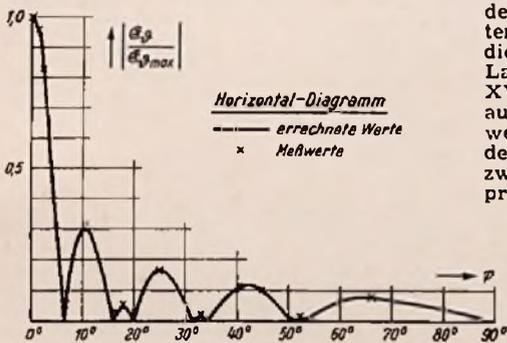
Der Muschellautsprecher (Fortsetzung)

bedingt durch das große System mit 21 cm Durchmesser.

Bild 3 läßt schematisch die Richtwirkung der Muschel erkennen, die für spezielle Beschallungsaufgaben anscheinend gut brauchbar ist. Die Gesamthöhe des Modells 45 S 21, bestückt mit einem 6-Watt-Lautsprecher von 21 cm Durchmesser, beträgt 870 mm, der größte Durchmesser 362 mm.)

(Nach Firmenunterlagen und einem Beitrag von J. Bernhardt „Le Diffuseur Elipson“, revue du SON, No. 10, Janvier 1954, Seite 27.)



Bild 3. Wie man den Muschellautsprecher verwenden kann



Bild 2. Schema der Abstrahlung. F ist der Lautsprecher; der Hauptabstrahlwinkel liegt zwischen der Linie durch B und der Linie F'

Fernsehsender Kreuzberg/Rhön

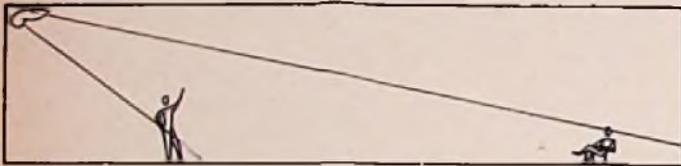
Bekanntlich wollen der Bayerische und der Hessische Rundfunk auf dem Kreuzberg/Rhön gemeinsam einen Fernsehsender zur Versorgung des westlichen Oberhessens, Unterfrankens und Nordbayerns errichten. Die Anlage soll, wie wir erfahren, eine Bildsender-Strahlungsleistung von 100 kW aufweisen. Im Stockholmer UKW-Plan wurde 1952 der bereits damals geplant gewesene Station Kanal 3 (Band I) zugeteilt, jedoch ausnahmsweise vertikale Antennenpolarisation vorgeschrieben.

Rheintank in der Umstellung

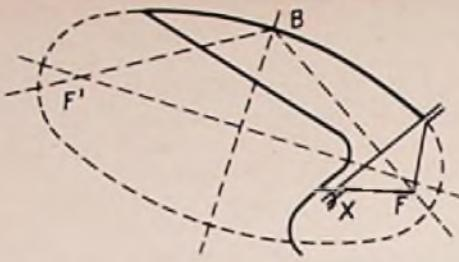
Die 600 km lange Rheinstraße zwischen Kehl und der niederländischen Grenze ist für den öffentlichen Funksprechverkehr durch Feststationen der Bundespost im Grenzwelkenbereich (80...120 m) erschlossen. Zur Zeit nehmen 64 Schiffe an diesem Dienst teil; sie führen monatlich im Durchschnitt 3000 Gespräche. Allmählich wird auf UKW-Betrieb umgestellt; schon vor zwei Jahren hat die Bundespost den UKW-Hafenfunk Duisburg und vor einem Jahr den UKW-Hafenfunk Mannheim eröffnet. 23 Rheinschiffe verfügen bereits über UKW-Geräte.

Eines Tages doch Kleine Lizenzen?

Einer Äußerung von Staatssekretär Bleek (BundesInnenministerium) in einer Diskussion auf der letzten Rundfunktagung in Loccum war zu entnehmen, daß es die Rundfunkgesetzgebung durchaus zulasse, eines Tages bestimmten privaten Interessenten die Genehmigung für den Betrieb von Rundfunkstationen nach dem Muster der „Kleinen Lizenzen“ des Arbeitskreises für Rundfunkfragen zu erteilen.

Radioteleskop in der Eifel

Zwei Kilometer nordwestlich von Münster-eifel begann Mitte August der Bau des ersten Radioteleskops der Bundesrepublik. Auftraggeber ist das Land Nordrhein-Westfalen; die wissenschaftliche Leitung hat Prof. Becker von der Universitätssternwarte Bonn übernommen. Auf einem Turm von 35 m Höhe wird ein 25-m-Parabolspiegel schwenkbar angebracht, so daß jeder Sektor des Weltalls nach „Radiosternen“ abgetastet werden kann. Obwohl der große Spiegel 20 Tonnen wiegt, arbeitet die Justierung so genau, daß er auch bei einem seitlichen Winddruck von 50 Tonnen insgesamt nicht mehr als 5 mm vom eingestellten Winkel abweicht!

Rundfunk- und Fernsehteilnehmer am 1. Oktober 1955

A) Rundfunkteilnehmer			
Bundesrepublik	12 317 299	(+ 22 095)	
Westberlin	766 725	(+ 2 047)	
zusammen	13 084 024	(+ 24 142)	
B) Fernsehteilnehmer			
Bundesrepublik	199 742	(+ 15 699)	
Westberlin	8 991	(+ 856)	
zusammen	208 733	(+ 16 555)	

Der 200 000. Fernsehteilnehmer wurde am 13. September registriert. Die vorstehend errechnete Zunahme von 16 555 Genehmigungen ist die größte seit Beginn des Fernsehens in Deutschland.

Bildröhrenkolben aus Aachen

Die zur Philips-Gruppe gehörige Glasfabrik Weißwasser GmbH, Aachen-Rothe Erde, baute für die Herstellung von 43- und 53-cm-Bildröhrenkolben nach dem Preßverfahren eine neue Glashütte mit über 6000 qm Fläche und 35 m Höhe. Die Produktion beginnt im November; man hat eine vorläufige Produktion von 700 000 Kolben pro Jahr eingeplant.

Neue Telefunken-Fabrik

Das Hamburger Magnetophonwerk von Telefunken ist längst zu klein geworden, so daß in Wedel bei Hamburg eine Fabrik erworben wurde. In der auf 6000 qm Fläche die Studio-Magnetophone von Telefunken und AEG gefertigt werden. Die Helm-Magnetophone, vor allem das neue KL 65, werden in Berlin gefertigt.

Peter-Paul Fries 25 Jahre bei Loewe-Opta

Als Prokurist P. P. Fries nach interessanter Tätigkeit bei der Röntgenröhrenfabrik C. H. F. Müller, Dr. Nickel („Ultra-Röhren“) und Molybdenum, Amsterdam, am 15. 11. 1930 zu D. S. Loewe nach Berlin kam, hatte dieses Unternehmen soeben der Öffentlichkeit „das erste auf dem Schirm einer Braun'schen Röhre unter Anwendung von zwei Kipperschwingungen hergestellte Bild mit Halbtonen“ gezeigt. In Berlin bereitete der heutige Jubilar die Fertigung von Katodenstrahlröhren, Bildaufnahme- und anderer Spezialröhren vor. Im Krieg leitete er Verlegerungsbetriebe und kümmerte sich 1945 bis 1948 um die in der Ostzone und im Ostsektor von Berlin verbliebenen Werke der Loewe-Gruppe. Später ging er nach Kronach und war am Aufbau dieses modernen Rundfunk- und Fernsehgerätewerkes maßgeblich betei-

ligt. Anfang 1954 erhielt P. P. Fries Prokura als wohlverdiente Anerkennung seiner großen Verdienste.

Hans Schenk 50 Jahre alt

Man merkt es der Arbeit des stets quicklebendigen und immer freundlichen Hans Schenk an, daß er von der Pike auf im Verlags- und Anzeigenwesen zu Hause ist. Geboren am 5. 11. 1905 in Berlin verbrachte er seine Lehrzeit in Druckerlei, Verlag und Redaktion, war Anzeigenleiter bei einem industriellen Berliner Fachorgan, und weitere vier Jahre, zum Teil im Ausland, bei einer Annoncen-Expedition. 1931 trat er in die Werbeabteilung von Telefunken in Berlin ein und wurde nach Kriegseinsatz und Gefangenschaft 1947 Werbeleiter von Telefunken. Seine Werbung sprüht von Ideen. Der Telefunken-Sprecher, Unser Tip, Tele-Blitz und die Figur der Pfliffika sind seine ureigensten Schöpfungen. Die von ihm gestalteten Ausstellungsstände erregen stets Aufsehen. In kollegialer Zusammenarbeit mit den Werbeleitern der übrigen Rundfunkfirmen hat er neben seinen vielfältigen Aufgaben noch die Leitung des Ausstellungs- und Werbeausschusses unserer Fachabteilung im ZVEI übernommen. — Wir wünschen ihm recht herzlich weitere erfolgreiche Tätigkeit und hoffen auf gleichbleibende gute Zusammenarbeit.

FUNKSCHAU

Zeitschrift für Funktechnik

Herausgegeben vom

FRANZIS-VERLAG MÜNCHEN

Verlag der G. Franz'schen Buchdruckerei G. Emil Mayer
Verlagsleitung: Erich Schwandt

Redaktion: Otto Limann, Karl Tatzner und Fritz Köhne
Anzeigenleiter u. stellvertretender Verlagsleiter: Paul Walde

Erscheint zweimal monatlich, und zwar am 5. und 20. eines jeden Monats. Zu beziehen durch den Buch- und Zeitschriftenhandel, unmittelbar vom Verlag und durch die Post.

Monats-Bezugspreis für die gewöhnliche Ausgabe DM 2.— (einschl. Postzeitungsgebühr) zuzüglich 6 Pfg. Zustellgebühr; für die Ingenieur-Ausgabe DM 2,40 (einschl. Postzeitungsgebühr) zuzügl. 6 Pfg. Zustellgebühr. Preis des Einzelheftes der gewöhnlichen Ausgabe 1.— DM, der Ing.-Ausgabe 1,20 DM.

Redaktion, Vertrieb u. Anzeigenverwaltung: Franzis-Verlag, München 2, Luisenstraße 17. — Fernruf: 5 16 25/26/27. — Postscheckkonto München 57 58.

Hamburger Redaktion: Hamburg - Bramfeld, Erbsenkamp 22a — Fernruf 63 79 64.

Berliner Geschäftsstelle: Berlin - Friedenau, Grazer Damm 155. — Fernruf 71 67 68 — Postscheckkonto: Berlin-West Nr. 622 66.

Verantwortlich für den Textteil: Ing. Otto Limann; für den Anzeigenteil: Paul Walde, München. — Anzeigenpreise n. Preisl. Nr. 7.

Verantwortlich für die Österreich-Ausgabe: Ing. Ludwig Ratheliser, Wien.

Auslandsvertretungen: Belgien: De Internationale Pers, Berchem - Antwerpen, Cogels-Osy-Lel 40. — Niederlande: De Mulderkring, Bussum, Nijverheidsweg 19-21. — Österreich: Verlag Ing. Walter Erb, Wien VI, Mariahilfer Straße 71. — Saar: Ludwig Schubert, Buchhandlung, Neunkirchen (Saar), Stummstr. 15. — Schweiz: Verlag H. Thall & Cie., Hitzkirch (Luzern).

AAlleiniges Nachdrucksrecht, auch auszugsweise, für Österreich wurde Herrn Ingenieur Ludwig Ratheliser, Wien, übertragen.

Druck: G. Franz'sche Buchdruckerei G. Emil Mayer, (13 b) München 2, Luisenstr. 17. Fernsprecher: 5 16 25. Die FUNKSCHAU ist der IVW angeschlossen.



Radio- und Fernseh-Fernkurse

System FRANZIS-SCHWAN

für den FUNKSCHAU-Leser herausgegeben

Prospekte und Muster-Lehrbrief durch die Fernkurs-Abt. des Franzis-Verlages, München 2, Luisenstr. 17

Studien-Beginn jederzeit - ohne Berufsbehinderung. Für FUNKSCHAU-

Leser ermäßigte Kursgebühren. Rund 3 DM

monatlich und wöchentlich einige

Stunden fleißige Arbeit bringen

Sie im Beruf voran

Fernseh-Trick-Mischpult

Von Herbert Lennartz

Eigentlich wird es recht wenig benutzt, das große Trick-Mischpult des NWDR; die Regisseure lassen lieber eine Szene unmittelbar in die folgende hinüberblenden und erzielen damit oft sehr packende Wirkungen. Aber interessant ist es doch, was die Techniker mit ihrer „Impulskocherei“ alles zuwege bringen können.

Bei der Aufnahme von Fernsehdarbietungen werden im allgemeinen mehrere Kameras benutzt, und der Regisseur sucht während des Ablaufs der Handlung die jeweils geeignete Einstellung einer der Kameras aus. Auch kann es erforderlich sein, Filmstreifen oder Diapositive bei einer laufenden Sendung einzublenden. Für den Übergang von einem Bild zum anderen ergeben sich dabei sehr reizvolle Möglichkeiten, weil sich diese Überblendungen rein elektrisch durchführen lassen, zumal wenn aus einer Vielzahl von Überblendungseinrichtungen oder Tricks das jeweils Passende ausgesucht werden kann. Ein Trickmischpult solcher Art wurde von der Fernseh GmbH, Darmstadt, in Zusammenarbeit mit dem NWDR entwickelt und wird beim NWDR Hamburg verwendet. Wirkungsweise und Ausführung dieser Apparatur sollen im folgenden kurz beschrieben werden.

Bild 1 zeigt das Blockschema des Mischpultes. Die beiden zu überblendenden Bilder der Bildgeber I und II gelangen über einen in jedem Kanal liegenden regelbaren Verstärker und über je eine Taststufe auf eine Mischstufe, an deren Ausgang der Sender angeschlossen ist. Bei Amplitudenüberblendung sind die Taststufen außer Betrieb, es gelangen also die Signale beider Bilder auf die Mischstufe. Durch Änderung der Verstärkung der regelbaren Verstärker kann der

bis schließlich alle Zeilen das neue Bild darstellen. Elektrisch wird dies durch Rechteckimpulse von Bildfrequenz bewirkt, die 180° phasenverschoben an den Taststufen liegen. Die Impulsbreite

Bild 1. Blockschema des Trick-Mischpultes

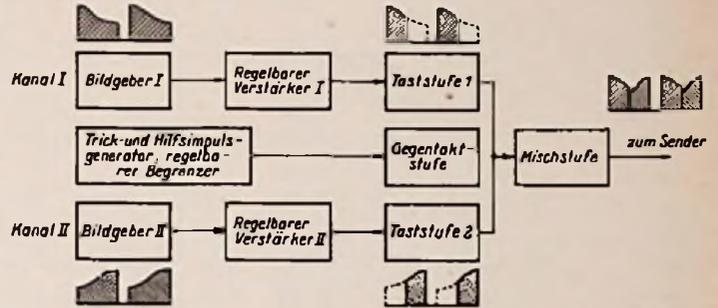

ändert sich entsprechend der Schnittwanderungsgeschwindigkeit. Wie Bild 2 zeigt, wird bei der Übertragung eines Teils des Bildes I durch den Rechteckimpuls der Kanal I geöffnet und der Kanal II geschlossen. Bei entgegengesetzter Polarität des Impulses ist Kanal II geöffnet und Bild II wird übertragen, während Kanal I gesperrt ist.

Um senkrechte Schnitte zu erzeugen geht man von der Zeilenfrequenz aus, d. h. es wird bei jeder Zeile des Bildes ein

ist, deren Dauer (Breite) jedoch durch die jeweilige Vorspannung des Begrenzers automatisch oder von Hand eingestellt werden kann. Die Rechteckimpulse werden einem Gegentaktverstärker zugeleitet, der Impulsfolgen entgegengesetzter Polarität erzeugt, die den Taststufen in den beiden Kanälen zugeführt werden. Dadurch wird erreicht, daß jeweils nur die Signale eines einzigen Bildgebers an die Mischstufe gelangen.

Der Überblendvorgang kommt nun dadurch zustande, daß gemäß Bild 3c (oben) nur aus dem Gebiet der höchsten Signalamplitude ein schmaler Bereich herausgeschnitten wird. Durch Änderung der Vorspannung des Begrenzers wird dieser Amplitudenbereich in Richtung auf den unteren Extremwert des Signals verschoben (Bild 3c Mitte und unten). Es entstehen also zunächst nur ganz schmale positive Impulse, die bei Änderung der Vorspannung des Begrenzers immer breiter werden, bis der Rechteckimpuls schließlich nur während der Zeilenlücken durch schmale negative Impulse unterbrochen ist. Hat der Sägezahn z. B. ebenso wie der Hilfsimpuls Zeilenfrequenz (15 625 Hz), so wird am Anfang der Überblendung der Kanal I nur bei einem ganz kleinen Stück der Zeile geöffnet, während der größere Teil der Zeile vom Kanal II kommt. Mit zunehmender Verbreiterung der Rechteckimpulse wird auch der Anteil des Kanals I an der Zeile immer größer, bis am Ende nur noch das vom Kanal I übertragene Bild die Bildfläche bedeckt. Es entsteht also eine senkrechte Trennungslinie zwischen den beiden Bildern, die entsprechend der Geschwindigkeit, mit der die Vorspannung des Begrenzers geregelt wird, über die Bildfläche wandert.

In folgendem werden noch einige Schaltungseinzelheiten der Anlage besprochen.

Bild 2. Erzeugung eines waagerechten Schnitts durch Tastimpulse, die die Kanäle so öffnen, daß von Bild I die obere und von Bild II die untere Hälfte übertragen wird

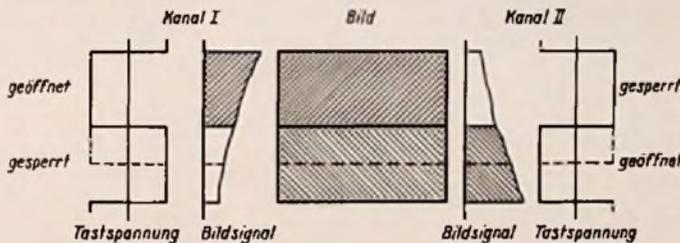

Übergang von einem zum anderen Bild mit wechselndem Kontrast bewerkstelligt werden oder es können beide Bilder, übereinander geschrieben, gleichzeitig ausgestrahlt werden, eine Möglichkeit, von der die Regisseure immer mehr Gebrauch machen, um die Handlung zu beleben. Doch zurück zum eigentlichen Überblendvorgang.

Bei den sogenannten rollenden Schnitten soll das neue Bild gewissermaßen über das alte geschoben werden. Es entsteht eine scharfe Trennungslinie zwischen den beiden Bildern, die sich vertikal, horizontal oder diagonal über das Bild bewegt. Auch Kombinationen, z. B. fächerförmige Streifen, Dreiecksausschnitte usw. sollen möglich sein. Zur Erzeugung solcher Schnitte dienen Trickgeneratoren, die Spannungen bestimmter Kurvenform (z. B. Sägezahn- oder Dreiecksspannungen) erzeugen, eine Impulsmischstufe, ein Zusatzimpuls-generator, ein regelbarer Begrenzer, eine Gegentaktstufe und die in den beiden Kanälen liegenden Taststufen.

Um das Zustandekommen der rollenden Schnitte zu erklären, muß man den zeitlichen Ablauf des Bildaufbaues betrachten. Der Schnitt soll z. B. waagrecht verlaufen und von oben nach unten wandern. Dann müssen bei jedem Teilbild eine Anzahl Zeilen vom neuen und der Rest vom alten Bild stammen. Entsprechend der Geschwindigkeit mit der der Schnitt wandern soll, vermehrt sich von Bild zu Bild die vom neuen Bild übertragene Zeilenzahl,

Stück von Bild I und ein Stück von Bild II übertragen. Durch Anwendung von Impulsen, deren Frequenz ein vielfaches der Zeilenfrequenz beträgt, erhält man Streifen, da dann die Zeile mehrfach unterteilt ist, d. h. es wechseln innerhalb einer Zeile Teilstücke von Bild I und Bild II mehrmals hintereinander ab. Ebenso ist es möglich, durch Impulse von mehrfacher Bildfrequenz waagerechte Streifen zu erzeugen. Schließlich kann auch eine Kombination von Zeilen- und Bildfrequenz oder deren Vielfachen als Tastfrequenz dienen. Es ergeben sich dann diagonale und ähnliche Schnitte.

Die Tastspannungen werden durch Mischen der Spannung eines Hilfsimpuls-generators mit der Spannung eines oder

Bild 3. Entstehung der Tastimpulse durch Überlagerung der Impulse des Trickgenerators mit dem Hilfsimpuls: a = Zusatzimpulse, b = Mischung der Zusatzimpulse mit der Trickgeneratorspannung, c = Ausschneiden eines Amplitudenbereichs im regelbaren Begrenzer





Bild 4a. Verdrängung von oben nach unten



Bild 4b. 6-fach-Jalousie

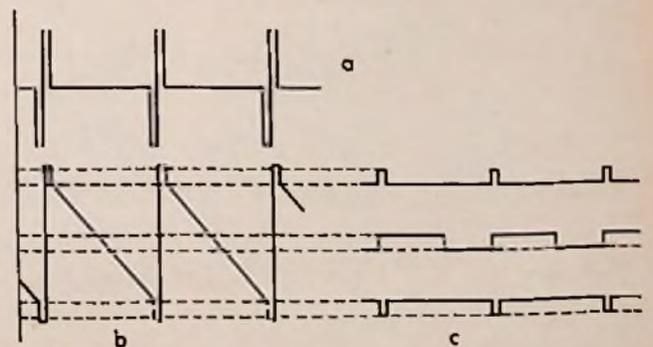

Bild 4c. Schräge Verdrängung

Bild 5 zeigt das Prinzipschaltbild des Hilfsimpulserzeugers. Der Röhre V1 wird ein Rechteckimpuls zugeführt, dessen Beginn gegenüber dem Beginn des Zeilenauslastsignals um 1% der Zeilenlänge verzögert ist. Der Rechteckimpuls wird durch die vor dem Gitter von V1 liegende Widerstands-Kondensator-Kombination differenziert. Die positive Zacke des Impulses erzeugt in dem im Anodenkreis von V1 liegenden Schwingkreis Schwingungshalbwellen, die etwa 7% der Zeilenlänge breit sind. Die Rechteckimpulse werden der Röhre V3 zugeführt, an deren Anode eine Laufzeitkette LK angeschlossen ist. An dem kurzgeschlossenen Ende dieser Laufzeitkette werden die Impulse reflektiert und gelangen mit entgegengesetzter Polarität zur Anode zurück. Die Dauer des Hin- und Rücklaufs ist nur wenig größer als die Dauer des Impulses. An der Anode können also Impulse abgenommen werden, die aus zwei aufeinanderfolgenden Teil-

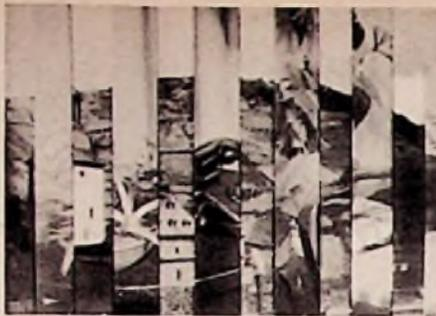
impulsen entgegengesetzter Polarität bestehen. Diese Hilfsimpulse werden einer Mischröhre zur Überlagerung mit den Sägezahn- oder Dreiecksspannungen der Trickgeneratoren zugeführt.

Nachdem aus dem Impulsgemisch im regelbaren Begrenzer ein Amplitudenbereich herausgeschnitten worden ist, gelangen die so erzeugten Rechteckspannungen variabler Breite auf die Gegentakstufe, deren Prinzipschaltbild Bild 7 zeigt. Die Rechteckimpulse werden zunächst verstärkt und auf die Phasenumkehröhre V2 gegeben. In den Anodenkreisen der Gegentaktröhren V3 und V5 entstehen so absolut phasenstarr gekoppelte, aber gegenphasige Rechteckspannungen, die als Sperr- bzw. Öffnungsspannung für die in den beiden Kanälen liegenden Taststufen dienen. — Zur Umschaltung von Tricküberblendung auf normale Überblendung ist eine Anordnung mit den Röhren V4, V6 und V7 vorgesehen. Der Röhre V7 wird das dargestellte Austastsignal zugeführt. Die Anode der Röhre V4 ist mit der Anode der Röhre V3 und die Anode der Röhre V6 mit der Anode der Röhre V5 zusammengeschaltet. Nun können die Röhren V3 und V5 einerseits und die Röhren V4 und V6 andererseits durch Anlegen entsprechender Spannungen wechselseitig gesperrt werden. Dadurch wird erreicht, daß einmal in Anodenkreis der Gegentakstufen die Tastspannung zur Tricküberblendung über die Röhren V1 und V2 (V4 und V6 gesperrt) zum anderen das aus der Röhre V7 zugeführte Austastgemisch (V3 und V5 gesperrt) erscheint.

wert der Videosignale festhält. Die Sperrimpulse der Gegentaktschaltung werden dem Gitter der Röhre V3 zugeführt. Diese ist über einen gemeinsamen Katodenwiderstand mit der Röhre V2 gekoppelt, so daß letztere durch die Tastimpulse gesperrt wird. Die Röhre V1 wird mit weiteren Austastimpulsen gespeist, welche in den Anodenkreis der Röhre V2 eingetastet werden. Dadurch wird erreicht, daß nach dem Abschneiden des so im Anodenkreis der Röhre V2 entstandenen gemischten Signals durch den Gleichrichter G in jedem Falle die Synchronisierlücken ein definiertes Potential haben. Für eine einwandfreie Überblendung muß nicht nur der Schwarzwert des Fernseh-Videosignals durch eine entsprechende Schaltanordnung festgehalten werden, sondern auch der Schwarzwert der von der Gegentakstufe gelieferten Impulse und der an V1 anliegenden Impulse ist festzuhalten.

Es sind insgesamt sechs Trickgeneratoren vorgesehen, und zwar sind zunächst je zwei für Sägezahn- und Dreiecksspannung von Bild- und Zeilenfrequenz und ein Generator mit sechsfacher Zeilenfrequenz eingebaut, während ein weiterer Generator noch eingesetzt werden kann. — Mit dem Mischpult können u. a. folgende Überblendarten ausgeführt werden:



Bild 5.

Prinzipschaltung des Hilfsimpulserzeugers

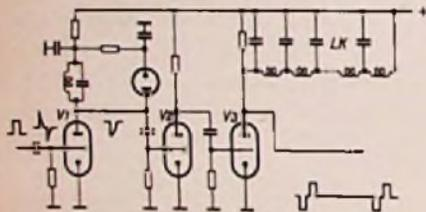

Bild 6.

Prinzipschaltung der Taststufen

Vertikal- und Horizontal-Austastimpulse

videofrequente Bildsignale von den Bildaufnahmegeräten

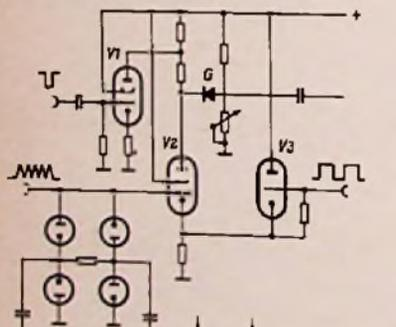
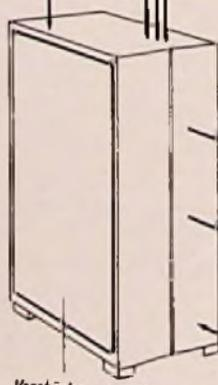

Ausgang

videofrequente Leitungen zu den Empfängern

Gleichstrom-steuerleitungen

Bild 8. Anordnung des Mischpultes mit Verstärkergestell

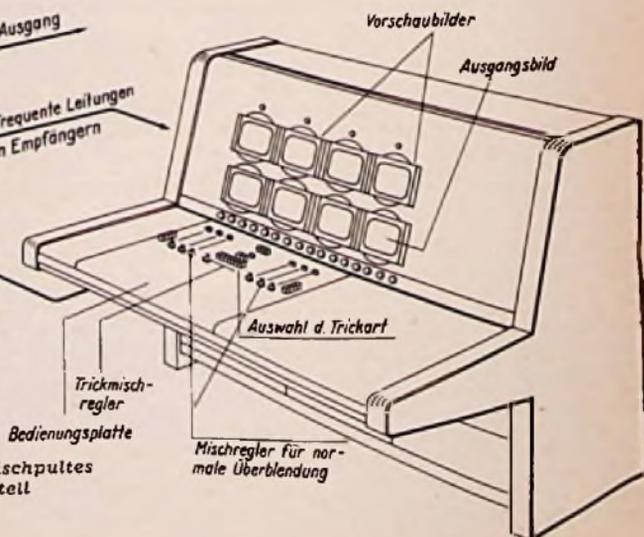

Vorschaubilder

Ausgangsbild

Auswahl d. Trickart

Trickmischregler

Mischregler für normale Überblendung

1. Schnelle Überblendung,
 2. Langsame Überblendung, wobei das eine Bild während des Erscheinens des anderen Bildes verschwindet,
 3. Langsame Überblendung, wobei das eine Bild bereits verschwunden ist, wenn das andere zu erscheinen beginnt.
- Mit Hilfe der Trickgeneratoren:
4. Verdrängung des einen Bildes durch das andere Bild von links nach rechts,
 5. Verdrängung von oben nach unten (Bild 4a),
 6. 6fache Jalousie (Bild 4b),
 7. Verdrängung von der Mitte nach beiden Seiten.

Durch gleichzeitiges Einschalten zweier Trickarten ergibt sich z. B.

8. Schräge Verdrängung von links oben nach rechts unten durch Kombination von 4 und 5 (Bild 4c).

(Fortsetzung auf Seite 467 unten)

Bild 7.

Prinzipschaltung der Gegentakstufe

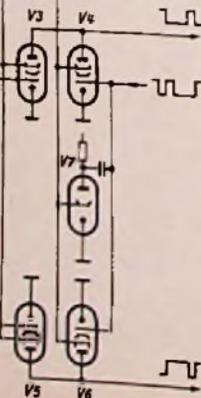

Lecherleitungen als Resonanzkreise im Meter- und Dezimeterwellenbereich

Die Bedeutung der Dezitechnik nimmt zu, deshalb bringen wir hier die Bemessungsregeln für neuerdings serienmäßig lieferbare $\lambda/4$ -Parallelresonanz-Leitungen

Im UKW-Bereich von 100 bis 300 MHz ist es vorteilhaft und im Dezimeterbereich sogar unbedingt notwendig, zu Resonanzkreisen mit stetig verteilten Induktivitäten und Kapazitäten überzugehen, um brauchbare Resonanzwiderstände und hohe Güten der Schwingkreiselemente zu erhalten. Als Resonanzkreise dieser Art sind im Meterwellengebiet sowie im Dezimeterbereich Topf-, Rohr- und Lecher-(Paralleldraht-) Kreise gebräuchlich.

Topfkreise werden vorwiegend im Meterwellengebiet angewandt und sind infolge ihrer meist großen kapazitiven Beschwerung im Verhältnis zu ihrer Wellenlänge geometrisch klein. Sie erlauben meist nur eine geringe Frequenzvariation durch Kapazitätsänderung.

Wesentlich größere Frequenzvariationen sind bei den Rohr- und Lecherkreisen gegeben, die allerdings bei Ausnutzung größtmöglichen Resonanzwiderstandes, also geringer zusätzlicher kapazitiver Belastung, größere Abmessungen aufweisen, wobei die geometrische Leitungslänge beider Arten von Kreisen bei gleicher kapazitiver Belastung und gleichem Wellenwiderstand ebenfalls gleich ist. Auch bei Rohr- und Lecherkreisen sind die verteilten Induktivitäten und Kapazitäten, die im sogenannten Wellenwiderstand der Leitung enthalten sind, für die Resonanzgleichung maßgebend.

Für alle folgenden Betrachtungen und Rechnungen werden die Leiter- und Isoliermaterialien als verlustfrei angenommen, da bei dem am besten geeigneten Material (Leiter = Silber, Isolation = Keramik) die Verluste für geringe Leitungslängen praktisch so klein sind, daß sie vernachlässigt werden können.

Größe des Wellenwiderstandes

Die Wellenwiderstände, die bei Verlustfreiheit eine reelle Größe annehmen, be-

Bild 2. Strom- und Spannungsverteilung auf Parallelresonanz-Doppelleitungen

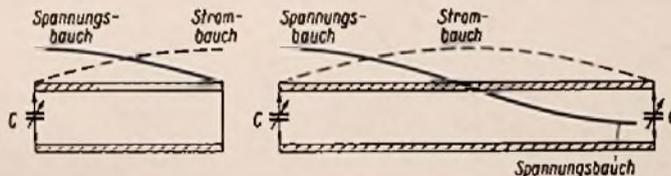

(Fortsetzung von Seite 466)

Mit dieser Aufzählung sind die möglichen Trickarten keineswegs erschöpft. Durch Kombinationen ergeben sich noch zahlreiche weitere Möglichkeiten.

Alle Trickarten lassen sich von Hand betätigen. Der Vorgang kann an beliebiger Stelle angehalten werden, so daß z. B. Teile zweier Fernsehbilder gleichzeitig zu sehen sind. Die Überblendung kann aber auch automatisch mit wählbarer Geschwindigkeit erfolgen.

Bild 8 zeigt den Aufbau der Anlage. In dem Pultgestell sind acht Empfänger mit Bildröhren von 20 cm \varnothing untergebracht, von denen sechs als Vorschau-Kontrollbilder für einzelne Bildgeber dienen, während eine das gesendete Bild zeigt. Der achte Empfänger dient als Reserve. Die Bedienungsplatte befindet sich ebenfalls am Pult, während sämtliche Verstärker, Impulsgeneratoren usw. mit Ausnahme der Kontrollempfänger in einem Verstärkerschrank untergebracht sind.

Die Bedienungsplatte enthält die Mischregler sowie die Schalt- und Wählerknöpfe mit den zugehörigen Relais. Auf

tragen für Luftdielektrikum ($\epsilon = 1$) und wenn kein ferromagnetisches Material angewandt wird ($\mu = 1$):

a) Konzentrische Rohrleitung

$$Z = 60 \ln \frac{D}{d} \text{ (}\Omega\text{)}$$

D = Innendurchmesser des äußeren Rohres in cm

d = Außendurchmesser des inneren Rohres in cm

b) Lecher- (Paralleldraht-) Leitung

$$Z = 120 \ln \frac{A}{r} \text{ (}\Omega\text{)}$$

A = Abstand der Leiterseelen in cm
r = Radius der Leiter in cm

Zur Bestimmung des Wellenwiderstandes von konzentrischen und parallelen Doppelleitungen bei verschiedenen Leiterdurchmessern und Leiterabständen können Kurventafeln zu Hilfe genommen werden; z. B. Funktechnische Arbeitsblätter Sk 81/82.

Eingangswiderstand

Als weitere Bestimmungsgröße der Resonanzbedingung von Leitungskreisen muß der Eingangswiderstand der Leitung bekannt sein bzw. bestimmt werden. Dieser Eingangswiderstand einer verlustfreien, kurzgeschlossenen bzw. offenen konzentrischen Rohr- oder Lecherleitung, ist ein reiner Blindwiderstand. Seine Größe beträgt für die am Ausgang kurzgeschlossene Doppelleitung:

$$R_E = Z \operatorname{tg} \frac{2\pi l}{\lambda}$$

jeder Seite sind drei Mischregler angeordnet, von denen je zwei einem Bildaufnahmegerät fest zugeordnet sind, während die restlichen beiden durch Drucktasten auf je vier Aufnahmegeräte umgeschaltet werden können. Es können also insgesamt zwölf Bildaufnahmegeräte angeschlossen werden. Mit den beiden letzten Reglern kann eine Überblendung von Hand in der üblichen Weise durchgeführt werden, wobei einer der drei oberen Knöpfe in der Mitte der Platte betätigt wird. Mit dem zweiten dieser Knöpfe wird auf Tricküberblendung umgeschaltet, wobei die Überblendung von Hand mit dem in der Mitte liegenden Mischregler erfolgt. Nach Drücken des dritten Knopfes erfolgt die Tricküberblendung bei Verschiebung des mittleren Mischreglers automatisch. Mit den beiden mittleren Knöpfen kann die Überblendrichtung umgekehrt werden, wenn die Verdrängung z. B. nicht der Schieberichtung des Mischreglers entspricht. Die unter den Umkehrknöpfen liegende Knopfreihe dient zur Auswahl der beschriebenen Trickarten.



Bild 1. Lecherleitungen verschiedener Länge mit Kurzschlussschieber oder Kleinstspaltstator-Resonanztrimmer. Durch Verwendung keramischer Stäbe mit hochglanzpolierter Feinsilberauflage wird eine hohe Frequenzkonstanz erzielt.

Der Resonanzfall

Eine kurzgeschlossene bzw. offene verlustfreie Doppelleitung kann nun nach Bild 2 durch kapazitive Belastung am offenen Eingang bzw. Ende, d. h. durch Anordnung einer Zusatzkapazität im Spannungsbau, auf Resonanz abgestimmt werden. Die Leitung muß sich dabei induktiv verhalten, also kürzer als $\lambda/4$ bzw. $\lambda/2$ sein. Resonanz wird, analog zu den Resonanzbedingungen auf niederen Frequenzen, bei Gleichheit von Induktanz und Kapazität der Kreiselemente erreicht. Sie sind bei Leitungskreisen ohne zusätzliche kapazitive Belastung allein durch die Leitungslänge gegeben. Dabei ergibt sich bei kurzgeschlossener Leitung von einem Viertel der Wellenlänge und deren ungradzahligen Vielfachen ($3/4, 5/4, \dots$) Parallelresonanz. Soll auch bei $\lambda/2$ -Leitungslänge und deren gradzahligen Vielfachen Parallelresonanz erreicht werden, so muß die Leitung an beiden Enden offen sein. Diese Anordnung wird aber wegen der größeren Strahlungsverluste selten angewandt.

Länge der Resonanzleitung

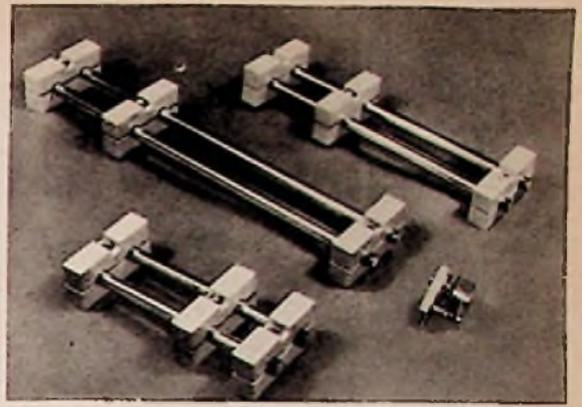
Ist bei Leitungskreisen ohne zusätzlichen Blindwiderstand die Resonanz durch die Bedingung

$$l_{cm} = (2n - 1) \cdot \lambda/4$$

$$\text{bzw. } l_{cm} = n \cdot \lambda/2 \text{ gegeben,}$$

so ändert sich die Beziehung bei Belastung mit einer Kapazität am offenen Eingang, wenn der Leitungskreis am Ausgang kurzgeschlossen ist, zu:

$$l = \frac{c}{\omega} \operatorname{arc} \operatorname{tg} \frac{1}{\omega C Z}$$

Dabei bedeuten ω die Kreisfrequenz $2\pi f$ und c die Fortpflanzungsgeschwindigkeit der elektromagnetischen Wellen ($c = 2.998 \cdot 10^{10}$ cm/s). Die weiteren Werte sind in Hz, F und Ω einzusetzen, wenn die Länge in cm erhalten werden soll.

Um die gebräuchlichen Bezeichnungen einzuführen, läßt sich schreiben:

$$l = \frac{29980}{2\pi f_{(\text{MHz})}} \operatorname{arc} \operatorname{tg} \frac{10^6}{2\pi f_{(\text{MHz})} C_{(\text{pF})} Z(\Omega)}$$

oder

$$l = \frac{4772}{f_{(\text{MHz})}} \operatorname{arc} \operatorname{tg} \frac{159236}{f_{(\text{MHz})} C_{(\text{pF})} Z(\Omega)}$$

arc (arcus) = Winkel im Bogenmaß; also Gradmaß $\times 0,0175$.

Der Resonanzfall mit zusätzlichem kapazitiven Blindwiderstand ist in der Praxis durch das Zusammenwirken von Röhre und Leitungskreis in Oszillator-, Misch- oder Gleichrichterschaltungen wohl am häufigsten gegeben, wobei die Röhre bzw. der Richtleiter im Spannungsmaximum angekoppelt ist. Dabei kann die zugeschaltete kapazitive Last durch die Röhrenkapazitäten allein oder durch Summierung mit einer zusätzlichen variablen Kapazität, zur Resonanzabstimmung eines in seiner Länge unveränderlichen Leitungskreises, gegeben



Bild 3. Leitungslänge bei kapazitiver Beschwerung im Frequenzbereich 100 ... 500 MHz für $Z = 215 \Omega$

sein. Die im Spannungsbauch einer Leitung angeordnete Zusatzkapazität wirkt dabei verkürzend auf die zur Resonanz notwendige Leitungslänge, und zwar steigend mit größerer Kapazität. Wird die Zusatzkapazität dagegen im Strombauch angeordnet, wirkt sie leitungsverlängernd. Es ist dabei gleichgültig, ob Spannungs- bzw. Strombäuche am Anfang, in der Mitte oder am Ende der Leitung liegen.

Da die Zuleitungen der Schaltelemente mit in den Kreis eingehen, ist dieses bei der erforderlichen Leitungslänge zu berücksichtigen. Meist tritt an der Verbindungsstelle Röhre-Kreis ein Wellenwiderstands-sprung auf, der eigentlich mit berücksichtigt werden müßte. Für die Praxis ergeben sich jedoch mit der angegebenen Resonanzgleichung Längenbestimmungen sehr guter Genauigkeit.

Verluste beeinflussen den Resonanzwiderstand

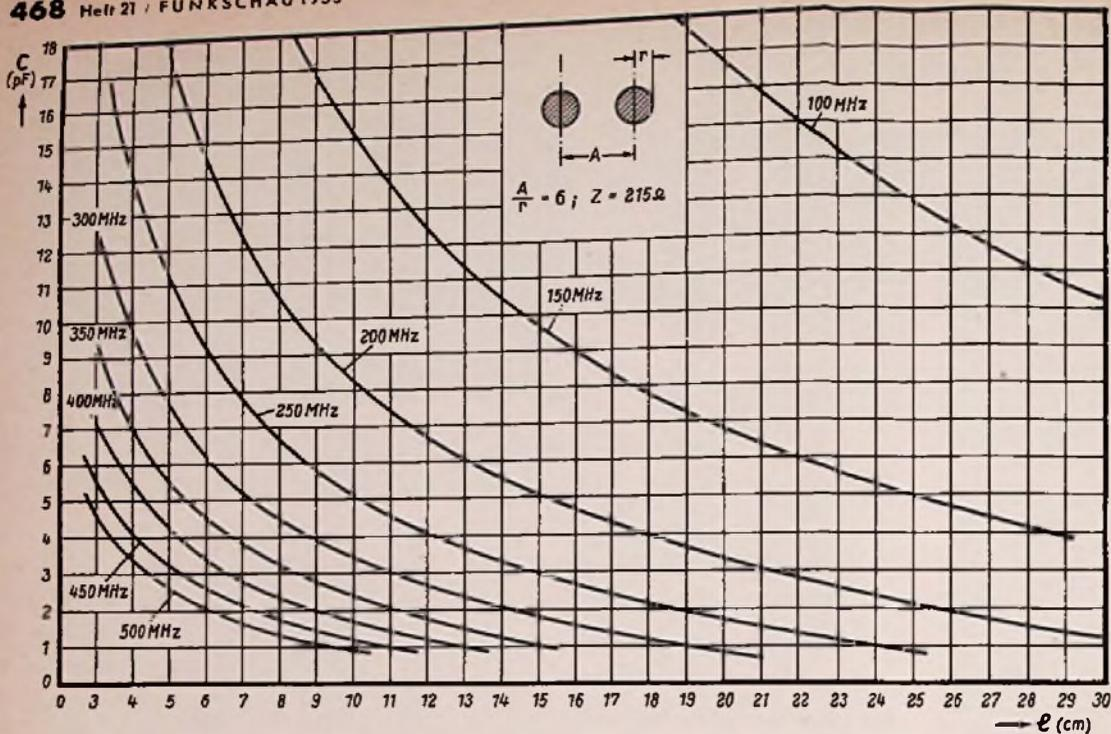
Der Resonanzwiderstand einer kurzgeschlossenen $\lambda/4$ -Leitung ergibt sich infolge der sich hier längs der Leitung auswirkenden Dämpfungen (Skineffekt, Strahlung) praktisch als reiner Wirkwiderstand. Bei der rechnerischen Erfassung des Resonanzwiderstandes müssen die Längsverluste der Leitung sowie, bei Abstimmung mit einem Kurzschluß-Schieber, auch die Dämpfungen berücksichtigt werden, die durch Übergangswiderstände auftreten. Der ohmsche Widerstand des Schiebers, der an den Leitungsanfang transformiert wird, geht ebenfalls mit in die Rechnung ein, ebenso wie die elektrischen Verluste der zur Halterung der Leitungsstücke verwendeten Isolierstützen.

Vorwiegend beeinflussen jedoch die Längsverluste den Resonanzwiderstand. Infolge des Stromverdrängungseffektes bei hohen Frequenzen ist die Eindringtiefe des hochfrequenten Stromes je nach Leitfähigkeit des verwendeten Leitermaterials verschieden. Am besten schneiden dabei Silber und Kupfer nach Gold und Aluminium ab. Vorausgesetzt ist dabei eine glattpolierte Oberfläche, da sonst zusätzliche Dämpfungen durch längere Stromwege entstehen. Eine rechnerische Bestimmung des Resonanzwiderstandes eines Leitungskreises ergibt daher nur annähernd genaue Resultate, da sich vor allem die Dämpfungsverluste durch Strahlung und bei belasteten Kreisen durch Kopplungen niemals exakt erfassen lassen.

Eine genaue Bestimmung ist daher nur durch Messung möglich. Hierbei ist noch zu sagen, daß bei abnehmender Wellenlänge der Resonanzwiderstand wächst. Dies ist auf die verringerten Längsverluste infolge Abnahme der geometrischen Leitungslänge zurückzuführen.

Wellenwiderstand und Kreisgüte bedingen einen Kompromiß

Bei der Festlegung des günstigsten Wellenwiderstandes einer Doppelleitung sind folgende Angaben wichtig:

Für die unbelastete, verlustfreie Leitung ergibt sich bei Parallelresonanz ein maximaler Resonanzwiderstand, konstanter Außendurchmesser bzw. Leiterabstand vorausgesetzt,

a) für die konzentrische Leitung, wenn

$$\frac{D}{d} = 9,2 \text{ oder } Z = 133 \Omega$$

b) für die Lecher- (Paralleldraht-) Leitung,

$$\text{wenn } \frac{A}{r} = 8,8 \text{ oder } Z = 260 \Omega$$

beträgt. Bei kapazitiver Belastung fällt das Maximum mit steigender Kapazität zu kleineren Wellenwiderständen.

Die Güte des Kreises, die die erzielbare Resonanzschärfe bedingt, erbringt das Maximum

a) für die konzentrische Leitung, wenn

$$\frac{D}{d} = 3,6 \text{ oder } Z = 77 \Omega$$

b) für die Lecher- (Paralleldraht-) Leitung,

$$\text{wenn } \frac{A}{r} = 4,6 \text{ oder } Z = 176 \Omega$$

beträgt. Maximaler Resonanzwiderstand und maximale Güte der Resonanzleitungen bedingen also unterschiedliche Wellenwiderstände. Für eine mittlere kapazitive Belastung bei verschiedenen Frequenzen hat sich ein Wellenwiderstand von 215Ω für die Lecherleitung als günstig erwiesen.

Unter Zugrundelegung dieses Wellenwiderstandes hat die Firma Hans Großmann, Hannover-Linden, Paralleldraht- (Lecher-) Leitungen von $100 / 150 / 200$ und 250 mm Länge mit keramischem Trägermaterial entwickelt, die für die verschiedensten Schaltungen im Frequenzbereich von $100 \dots 500$ MHz verwendet werden können (Bild 1). Die Leitungen bestehen aus zwei versilberten und hochglanzpolierten keramischen Stäben mit 6 oder 8 mm Stabdurchmesser. Die Oberflächen sind auf

$\pm 0,1$ mm geschliffen, zweimal im Ofen versilbert und an den Enden 4 mm breit lötlähig verkupfert. Die Leitungen werden am Anfang und am Ende in keramischen Lagerböcken unverrückbar gehalten. Sollen die Leitungen als kurzgeschlossener Parallelresonanzkreis arbeiten, dann erfolgt die Grobabstimmung über einen versilberten keramischen Kurzschluß-Schieber. Für die Feinabstimmung stehen keramisch gehaltene Splitstator- Trimmer mit Luft-Dielektrikum zur Verfügung. Ihre Platten bestehen aus versilbertem Messing. Die Metallbeläge auf den Doppelleitungen sind bei 800° auf den keramischen Grundbelag aufgebrannt und ergeben eine feste Verbindung Silber-Keramik, wobei sich das Metall der geringen Wärmedehnung des Trägermaterials anpaßt.

Für den zu Grunde gelegten Wellenwiderstand von 215Ω vereinfacht sich die Gleichung für die Resonanzlänge zu

$$l = \frac{4772}{f(\text{MHz})} \arctg \frac{740,632}{f(\text{MHz}) C(\text{pF})}$$

Aus der Kurventafel Bild 3 sind die Leitungslängen von kurzgeschlossenen $\lambda/4$ -Lecherleitungskreisen für Parallelresonanz bei unterschiedlicher kapazitiver Beschwerung zu ersehen. Bei Anordnung in Gegentaktschaltungen ist dabei zu berücksichtigen, daß sich der einzusetzende Kapazitätswert infolge des Gegentaktprinzips annähernd halbiert. Die Vorteile symmetrisch gespeister Gegentaktschaltungen mit Lecherkreisen im Meter- und Dezimeterbereich, haben zu deren häufiger Anwendung, vor allem in variablen Oszillatorkreisen zur Vermeidung größerer Strahlungsverluste empfiehlt es sich dabei, das Leitungssystem gut abzuschirmen. Um die Wirbelstromverluste gering zu halten, wird mindestens doppelter Leiterabstand A von der Schirmwandung benötigt. Die Abschirmung soll möglichst aus versilbertem Kupfer- bzw. Messingblech bestehen.

Haben Sie Ihre FUNKSCHAU 1954 schon binden lassen?

Sie erhalten dadurch ein wertvolles Fachbuch und Nachschlagewerk im Großformat — es ist unmöglich, daß Ihnen ein wichtiges Heft fehlt, wenn Sie es dringend benötigen; im Jahresband ist es sofort zur Hand!

Einbanddecken für die FUNKSCHAU 1954 sind noch lieferbar

Prels 3 DM zuzüglich Versandkosten
Bitte bestellen Sie bald, der kleine Vorrat reicht nur noch kurze Zeit
FRANZIS-VERLAG · München 2, Luisenstraße 17 · Postscheckkonto München 5758

Vollsuper ohne Mischhexode

Der UKW-Bereich ist am wichtigsten, er benötigt keine Mischhexode. Daher geht man auch für AM-Empfang auf die additive Mischung zurück.

Die AM-Bereiche unserer Superheteropfinger zeigen fast durchweg noch die seit rund zwanzig Jahren übliche Schaltung: Mischhexode — Triodenoszillator — Zf-Verstärkerpentode — Demodulator — Nf-Teil.

Nach verschiedenen Umwegen in der UKW-Schaltungstechnik hat sich allgemein eingeführt, für den FM-Empfang vor den AM-Empfänger mit der genannten Bestückung eine oder zwei UKW-Trioden zu setzen und das Hexodensystem der AM-Mischröhre als erste Zf-Verstärkerstufe für 10,7 MHz arbeiten zu lassen.

Da der UKW-Bereich immer mehr zum Hauptempfangsbereich wird, liegt der Gedanke nahe, beim Schaltungsentwurf von den Erfordernissen dieses Bereiches auszugehen und zu versuchen, die AM-Röhrenbestückung dem einzuordnen. Der Verzicht auf die teure Mischhexode und damit auch auf die Lizenzgebühren für das Hexodenpatent ermöglichen gleichzeitig einen niedrigen Preis für solche Empfänger. Einige Schaltungen mit Pentodenmischung lernten wir bereits bei Reisesupern kennen (FUNKSCHAU 1955, Heft 15, Seite 321), ferner bei Heimempfängern eine Ausführung mit einem UKW-Triodensystem als AM-Mischröhre (FUNKSCHAU 1955, H. 20, Seite 449).

Heute soll nun ein weiteres interessantes Gerät, der UKW-Super Comedia 4R/216 von Graetz behandelt werden, bei dem eine Zf-Pentode als AM-Mischröhre dient.

Eine Triode-Hexode vom Typ ECH ist zwar als AM-Mischröhre bzw. Zf-Röhre für 460 kHz sehr günstig, sie weist aber für

die FM-Zwischenfrequenz von 10,7 MHz keine so guten Eigenschaften auf. Durch die relativ große Gitteranodenkapazität des Hexodensystems ergibt sich für 10,7 MHz eine schlechte Zf-Verstärkung. Auch ist für die notwendigerweise niederohmigen 10,7-MHz-Kreise die Steilheit des Heptodensystems zu gering. Dagegen hat sich die Pentode EF 89 durch ihre Steilheit und ihre geringe Gitteranodenkapazität als Zf-Verstärkeröhre gut bewährt. Es lag daher nahe, sie für die additive AM-Mischung heranzuziehen.

Bild 1 zeigt die Blockschaltung des Gerätes. Als UKW-Eingangs- und -Mischröhre dient eine Triode EC 92. Darauf folgen zwei Zf-Verstärkerrohren EF 89 mit sechs UKW-Zf-Kreisen und der Nf-Teil mit EABC 80 und EL 41. Für den AM-Empfang bleiben sämtliche Röhren wirksam. Die Triode EC 92 wirkt als AM-Oszillatorröhre, die Pentode EF 89 als additive Mischröhre.

UKW-Schaltkontakte müssen vermieden werden

Wie aus der Gesamtschaltung Bild 2 zu ersehen ist, werden Schaltkontakte in UKW-Kreisen vermieden. Es hätte nahe gelegen, Gitter und Anode der selbstschwingenden UKW-Mischtriode EC 92 von den UKW-Kreisen abzuschalten und an den AM-Oszillatorpulsenz zu legen. Dies ist jedoch nachteilig, weil der Bereichschalter aus konstruktiven Gründen (Drucktastensatz) räumlich von der Mischtriode getrennt ist. Die Leitungskapazität für UKW und die Gefahr der Störstrahlung würden dadurch beträchtlich vergrößert werden. Die zusätzliche Leitungskapazität wird ferner in den Eingangskreis transformiert und macht ihn nieder-



Graetz-Comedia 4R/216

- Wechselstrom: 110, 127, 150, 220/230 V
- Röhrenbestückung: EC 92, EF 89, EF 89, EABC 80, EL 41, EM 80, Selen
- 6 AM-Kreise, davon 2 abstimmbare
- 9 FM-Abstimmkreise, davon abstimmbare
- Wellenbereiche: UKW, MW, LW
- Zwischenfrequenz: 460 kHz, 10,7 MHz
- Tonregelung: getrennt und stetig regelbare Baß- und Höhenregler mit optischer Anzeige, Drucktaste für „Sprache“
- Lautsprecher: perm.-dyn. Hauptlautsprecher 18x26 cm, 2 el.-stat. Raumklang-Lautsprecher 9 cm Ø
- Eingebaute, drehbare Ferritantenne
- 6 Drucktasten
- Leistungsaufnahme ca. 38 W
- Gehäuse: 56 x 36 x 26 cm
- Preis: 285 DM

ohmig, so daß die Antennenaufschaukelung schlechter wird.

In Bild 2 dagegen enthält der UKW-Oszillatorkreis keine Schalterkontakte. In Stellung UKW sind die Kontakte A 6 und A 7 sowie A 9 und A 10 verbunden. Dadurch wird die Katode der Röhre über die UKW-Katodendrossel L 18 an Masse bzw. an die negative Anodenspannung gelegt. Das erdseitige Ende der ersten Zf-Spule L 20 wird über den Widerstand R 54 an die positive Anodenspannung geführt. Die Kondensatoren 22 pF und C 23 bewirken hierbei die übliche Zf-Entdämpfung. Durch die Verbindung A 6 — A 7 wird gleichzeitig A 5 — A 6 aufgetrennt, so daß als Gitterwiderstand für die Röhre EC 92 die in Reihe liegenden Widerstände R 10 und



Bild 1. Blockschaltung



Bild 2. Gesamtschaltung des Empfängers Graetz-Comedia 4R/216

Taste UK gedrückt

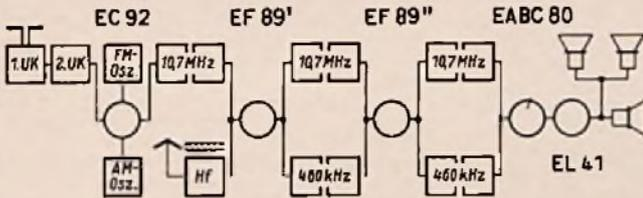
R 13 (20 kΩ + 1 MΩ) wirken. Es handelt sich also um eine normale selbstschwingende Triodenmischung.

Dreipunktozillator für AM

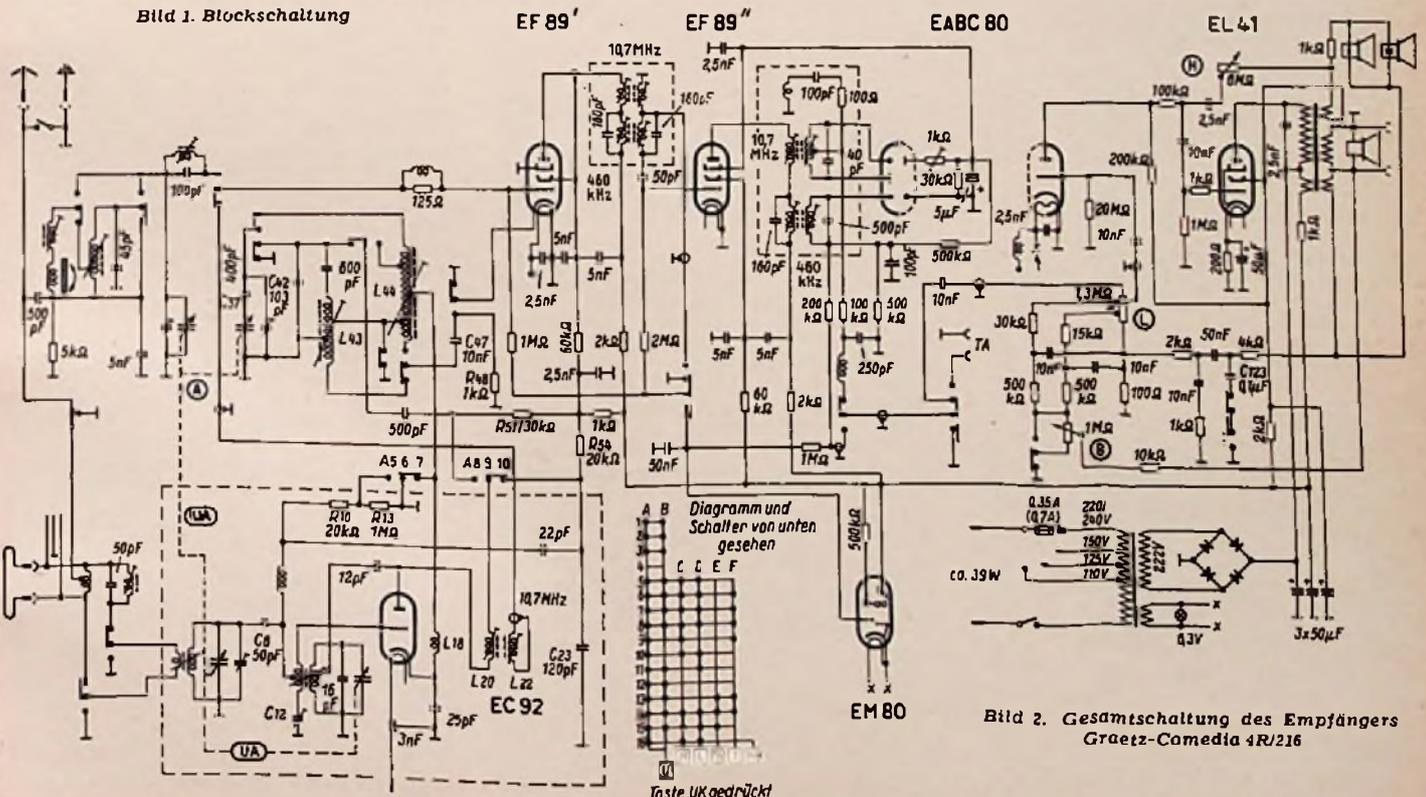
In Stellung AM dagegen sind die Kontakte A 5—A 6 sowie A 8—A 9 miteinander verbunden. Dadurch wird zunächst der Widerstand R 13 kurzgeschlossen, so daß der Gitterableitwiderstand nur noch 20 kΩ beträgt, wie dies beim AM-Oszillator erforderlich ist, um Überschwinger zu vermeiden. Da die UKW-Spulen für AM



Bild 3. AM-Oszillator für den MW-Bereich (vereinfacht)

praktisch einen Kurzschluß darstellen, ist das Gitter der Röhre EC 92 über den Kondensator C 8 und den Symmetriertimmer C 12 geerdet. Die Katode dagegen liegt über die UKW-Katodendrossel L 18 an einer Anzapfung der AM-Oszillatortspule. Die Anode der EC 92 ist über die AM-Handfilterspule mit einer zweiten Anzapfung der AM-Oszillatortspule verbunden. Bild 3 und 4 stellt vereinfacht (unter Weglassung der UKW-Bauelemente) diese Schaltung für MW und LW dar.

Im MW-Bereich ist die Anode der Röhre an eine Spulenzapfung gelegt. Für LW liegt in Reihe mit der LW-Spule der Verkürzungskondensator C 41 (600 pF). In beiden Fällen wird die Oszillatortspannung mit Hilfe einer zusätzlichen Kopplungswicklung ausgekoppelt und über den Kondensator C 47 (10 nF) auf den unverblockten Katodenwiderstand R 48 der ersten Röhre EF 89 gegeben. Dadurch erfolgt die additive Mischung, ohne daß jedoch die Oszillatortspannung direkt auf den Eingangskreis mit der Ferritantenne gelangt. Beim AM-Empfang wird auch die erste Röhre EF 89 über die Kontakte B 7—B 8 an die Regelleitung angeschlossen.

Nf-Teil

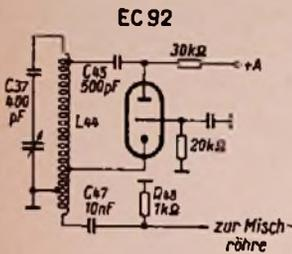
Auch bei einfachen Geräten kann heute auf zweiseitige Klangregelung nicht verzichtet werden. Der Empfänger Comedia R/216 enthält aber außer getrennten Baß- und Höhenreglern noch eine Sprach/Musik-Taste (M/S). Wird sie halb heruntergedrückt, dann werden, unabhängig von der Stellung der Klangregler, die tiefen Töne abgesenkt, so daß die Sprache deutlicher klingt.



Bild 4. AM-Oszillatortschaltung für den MW-Bereich.

Der Lautstärkereglern L besitzt zwei Anzapfungen, von denen über Widerstände je ein 10-nF-Kondensator zum Fußpunkt des Lautstärkereglers führt, um bei geringen Lautstärken die Höhen abzusenken. Von der Schwingenspulenwicklung des dynamischen Lautsprechers führt ferner eine höhen- und tiefenanhebende Gegenkopplung zum Fußpunkt des Lautstärkereglers. Zur Höhenregelung führt ein weiterer Gegenkopplungskanal vom Ausgangsüberträger zum Gitter der Endröhre. Durch Ausschalten des 6-MΩ-Reglers H werden die Höhen zusätzlich gegengekoppelt, also abgesenkt.

Für die Tiefenregelung ist ein dritter Gegenkopplungskanal vom Ausgangsüberträger zu den beiden 10-nF-Kondensatoren für die physiologische Lautstärkeregelung

vorgesehen. Dieser Kanal ist über 10 kΩ und den unteren Teil des 1-MΩ-Reglers frequenzunabhängig. Die am Regler B eingestellte Teilspannung enthält jedoch je nach der Stellung des Lautstärkereglers einen mehr oder weniger großen Anteil an tiefen Tönen, die nun die Tiefenregelung bewirken.

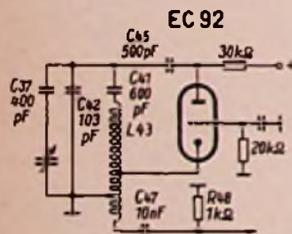
Beim Drücken der Sprachtaste wird der Baßregler kurzgeschlossen und von Erde abgetrennt. Die Klangfarbe wird heller, und man kann den Regler durchdrehen, ohne daß diese für Sprache geeignete Klangfarbe sich ändert. Vielleicht wäre es in solchen Fällen sogar zweckmäßig, mit der Sprachtaste auch die Raumklanglautsprecher abzuschalten, um wieder bewußt auf die beim natürlichen Sprechen vorhandene punktförmige Schallquelle zurückzugehen.

Zum Komfort dieses Gerätes gehört auch die von Graetz entwickelte beson-

dere 4R-Raumklanganordnung. Interessant ist dabei, daß die in der FUNKSCHAU 1955, Heft 4, Seite 66, beschriebene Anordnung wieder verlassen wurde. Bei dem dort geschilderten Vorläufertyp Comedia 4R war die Schallspalte für die mehrseitige Höhenabstrahlung in den Sockel des Gehäuses verlegt worden. Beim jetzigen Modell Comedia 4R/216 befindet sich jedoch die mit einem Ziergitter verkleidete Schallspalte wieder an der Oberseite des Gehäuses (Bild 1). Wahrscheinlich war hier der Wunsch ausschlaggebend, dem Käufer eine Reihe äußerlich gleicher Geräte anzubieten, bei denen die Raumklanganordnung sichtbar in Erscheinung tritt. In bezug auf allseitige Höhenabstrahlung dürften beide Ausführungen, die frühere mit einem dynamischen Lautsprecher im Sockel und die neue mit zwei statischen Hochtönern in der Decke, die gleichen günstigen Eigenschaften besitzen.

Die klingarme Nf-Pentode EF 86

Das Bild zeigt die Bemessung einer Verstärkerschaltung mit der Röhre EF 86 für 250 V Betriebsspannung. Man erzielt damit eine 116fache Verstärkung oder eine Aus-

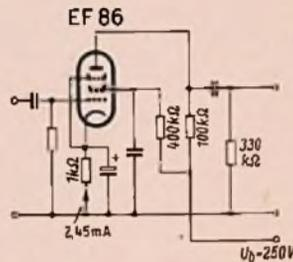

Nf-Verstärkerschaltung mit der Röhre EF 86

Beim Bau von Nf-Verstärkern war man bisher für die Eingangsstufe auf ältere Röhrentypen, wie die EF 12 oder EF 40, angewiesen, wenn man eine sehr kling- und brummarme Nf-Pentode benötigte. Dies ergab eine uneinheitliche Bestückung, da man in den folgenden Stufen meist mit Röhren der 80er-Serie arbeitet. Auch in Rundfunkempfängern mit hochgezüchtetem Nf-Teil benötigt man oft eine spezielle Nf-Pentode, die mit Rücksicht auf den Export zu einer einheitlichen neuzeitlichen Röhrenserie gehören soll.

Die Röhrenfabriken haben deshalb die im Ausland schon seit einiger Zeit bekannte kling- und brummarme Nf-Pentode EF 86 in das deutsche Röhrenprogramm aufgenommen. Sie gleicht in ihren elektrischen Werten den bekannten Nf-Pentoden EF 12 und EF 804. So werden folgende Meßwerte angegeben:

Heizspannung	U_f	6,3 V
Heizstrom	I_f	0,2 A
Anodenspannung	U_a	250 V
Bremsgitterspannung	U_{g3}	0 V
Schirmgitterspannung	U_{g2}	140 V
Gittervorspannung	U_{g1}	-2 A
Anodenstrom	I_a	3 mA
Schirmgitterstrom	I_{g2}	0,6 mA
Innenwiderstand	R_i	2,5 MΩ
Verstärkungsfaktor	u_{g2g1}	38

Die Röhre EF 86 ist sehr kling- und brummarm und daher besonders für Eingangsstufen geeignet. Die große Klingfestigkeit wird durch einen kurzen starren Aufbau des Systems erzielt. Das Elektroden-system ist so steif, daß die Röhre weitgehend gegen mechanische Erschütterungen über die Sockelung, als auch gegen akustische Beeinflussung sicher ist. Gegen Heizfadendrummen ist die neue Röhre ebenfalls sehr unempfindlich, so daß sie auch in hochwertigen Verstärkern nicht mit Gleichstrom geheizt zu werden braucht. Das bei tiefen Frequenzen störende Funke-rauschen konnte auf den gleichen günstigen Wert wie bei der Röhre EF 804 herabgesetzt werden.

Der Brummstörpegel ist kleiner als 5 μV für einen Wechselstromwiderstand $R_{gl} \approx 500 \text{ k}\Omega$ und einen Katodenkondensator $C_k \leq 100 \mu\text{F}$ bei 50 Hz. Die äquivalente Rauschspannung, bezogen auf Gitter 1, beträgt ca. 2 μV für den Frequenzbereich 25...10.000 Hz bei einer Betriebs-spannung von 250 V und einem Anoden-widerstand von 100 kΩ.

Die Röhre darf mit einer Empfindlichkeit von 0,5 mV für eine Ausgangsleistung von 50 mW an der Endstufe betrieben werden, ohne daß Mikrofonie auftritt, selbst wenn die EF 86 dabei für Frequenzen über 500 Hz Erschütterungen bis zur 0,015fachen Erdbeschleunigung erfährt. Für Frequenzen unter 500 Hz sind Beschleunigungen bis zu 0,06 g zulässig.

gangsspannung von 50 V_{eff} bei 5 % Klirrfaktor. Ausführliche Einzelheiten, auch über den Betrieb als Triode, bringen wir demnächst in den Röhren-Dokumenten der FUNKSCHAU.

(Die hier angegebenen Daten wurden von Telefunken mitgeteilt.)

Silizium-Transistoren aus Frankreich

Von wenigen Ausnahmen abgesehen wurde bisher ausschließlich Germanium für den Bau von Transistoren verwendet.

Nun werden in Frankreich Transistoren hergestellt, die als Halbleiter Silizium aufweisen. Die Firma Detlectron in Bordeaux, über deren Germanium-Transistoren wir bereits berichteten¹⁾, bietet sieben Typen Silizium-Transistoren an, von denen sechs zum pnp- und einer zum npn-Typ gehören. Die höchste Temperatur, bei der diese Transistoren verwendet werden können, liegt bei + 70 Grad C. Eine Wachsfüllung ist nicht vorhanden. Das Gewicht beträgt nur 0,5 g. Die Preise für diese Silizium-Transistoren liegen zwischen 6 und 19 DM.

Die technischen Daten finden sich in der folgenden Tabelle.

Sämtliche Strom- und Spannungswerte sind Maximalwerte. Ing. Wolfgang Böll

Typ	Kollektor-Spannung V	Kollektorstrom mA	Emitterstrom mA	Strom-Verstärkungsfaktor	Rauschfaktor	Eingangs-Impedanz Ω	Ausgangs-Impedanz Ω
2 N 39 D	-42	-5,5	+5	40	26	500	30
2 N 40 D	-42	-5,5	+5	30	26	500	30
2 N 42 D	+32	+5,5	-5	15	26	500	30
2 N 43 D	-35	-8	+8	40	24	500	30
2 N 63 D	-35	-8	+8	22	28	350	30
2 N 64 D	-35	-8	+8	40	25	700	30
2 N 65 D	-35	-8	+8	90	22	1000	30

¹⁾ FUNKSCHAU 1954, Heft 16, Seite 351.

Stufen-Phasenschieber

für oszillografische Zwecke

Für Untersuchungen an 50-kHz-Schwingungen wurde schnell ein Phasenschieber benötigt, mit dem die Phase der zu untersuchenden Schwingung möglichst feinstufig bis zu 360° verschoben werden konnte.

Da das hierbei verwendete Prinzip grundsätzlich auch für ähnliche Fälle geeignet ist, werden hier Beschreibung und einfache Berechnungsunterlagen gegeben, so daß solche Phasenschieber auch für andere Frequenzen und Anpassungen entworfen werden können. Einrichtungen dieser Art können z. B. dazu dienen, um bei einer weit auseinander gezogenen Zeilenablenkspannung eines Fernsehempfängers den Zeilenimpuls in die Mitte des Oszillografenschirmes zu bringen.

Wirkungsweise

Um Aufbau und Bedienung zu vereinfachen, wurde eine Spulenkette nach Bild 1



Bild 1. Mehrgliedriger Kettenleiter als Tiefpaß und Phasenschieber

gewählt, da hierbei keine Röhren, Übertrager und zusätzliche Stromquellen notwendig sind und je eine Eingangs- und Ausgangsklemme direkt geerdet werden kann.

Eine solche Spulenkette hat die Eigenschaft, unterhalb einer bestimmten Frequenz f_0 den angelegten Spannungen eine Phasendrehung zu erteilen, wobei die Amplitude gleichbleibt. Oberhalb der Grenzfrequenz f_0 dagegen wird nicht die Phase gedreht, sondern die Amplitude wird herabgesetzt (Tiefpaß bei Wechselspannungen). Bild 2 zeigt den Verlauf des Phasenmaßes und die Dämpfung für höhere Frequenzen.

Der Wellenwiderstand der Kette wurde mit 5 kΩ festgelegt, weil sich dieser Wert an gebräuchliche Leistungsverstärker günstig anpassen läßt. Mit diesem Wert Z ist die Kette am Ende abgeschlossen. Die Eingangsspannung ist an das andere Ende zu legen. Die gedrehte Spannung wird mit einem Rastenschalter an den einzelnen Spulengliedern abgegriffen. Die Abnahme muß hochohmig erfolgen, um die Werte des Kettenleiters nicht zu beeinflussen. Als Grenzwert wurden 100 kΩ festgelegt, und zwar auch für Wechselstromwiderstände. Bei kapazitiver Belastung entspricht dies für 50 kHz einem Wert von 30 pF. Die geringe Belastung ist durch eine nachgeschaltete Röhre mit hohem Eingangswiderstand leicht zu erreichen.

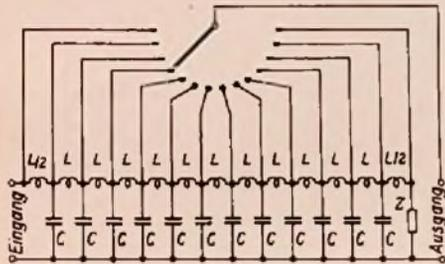
Bemessung der Kettenglieder

Gegebene Werte:

$$Z = 5 \text{ k}\Omega = 5000 \Omega$$

$$\varphi_{\text{max}} = 360^\circ$$

$$f = 50 \text{ kHz}$$

Bestimmungsgleichungen:

$$Z = \sqrt{\frac{L}{C}} \quad (1)$$

$$f_0 = \frac{1}{\pi \sqrt{L \cdot C}} = \text{Grenzfrequenz} \quad (2)$$

$$\beta = f \left(\frac{f}{f_0} \right) = \text{Phasendrehung / Stufe} \quad (3)$$

$$\sin \frac{\beta}{2} = \frac{f}{f_0} \quad (4)$$

Bei Verwendung eines vorhandenen 14-teiligen Rastenschalters ergaben sich 13 Stufen zu

$$\beta = \frac{360}{13} = 28^\circ / \text{Stufe}$$

$$\sin \frac{\beta}{2} = \sin 14^\circ = 0,24$$

$$\frac{f}{f_0} = 0,24$$

$$f_0 = \frac{50}{0,24} = 208 \text{ kHz}$$

Aus (1) und (2) ergibt sich:

$$\sqrt{C} = \frac{\sqrt{L}}{Z} \quad (4)$$

eingesetzt in (2)

$$f_0 = \frac{Z}{\pi L} \quad (5)$$

$$L = \frac{Z}{\pi \cdot f_0} \quad (6)$$

Aus Gleichung (1) folgt:

$$C = \frac{L}{Z^2} \quad (7)$$

Für die gegebenen Werte wird:

$$L = \frac{5000}{\pi \cdot 208 \cdot 10^3} \cdot 10^3 \text{ mH} = 7,56 \text{ mH}$$



Bild 2. Dämpfung α und Phasenmaß β eines Tiefpasses in Abhängigkeit von der Frequenz. Wichtig ist hierbei, daß wie in Bild 1 der Ausgang mit dem Wellenwider-

stand $Z = \sqrt{\frac{L}{C}}$ abgeschlossen wird

$$C = \frac{7,65 \cdot 10^{-3}}{5000^2} \cdot 10^{12} \text{ pF} = 306 \text{ pF}$$

Verwendet wurden zufällig vorhandene Haspelkernspulen aus Sirufer (kein Ferrit) von Siemens & Halske. Aus den Daten dieser Kerne ergaben sich für Draht 0,1 Cu LS für

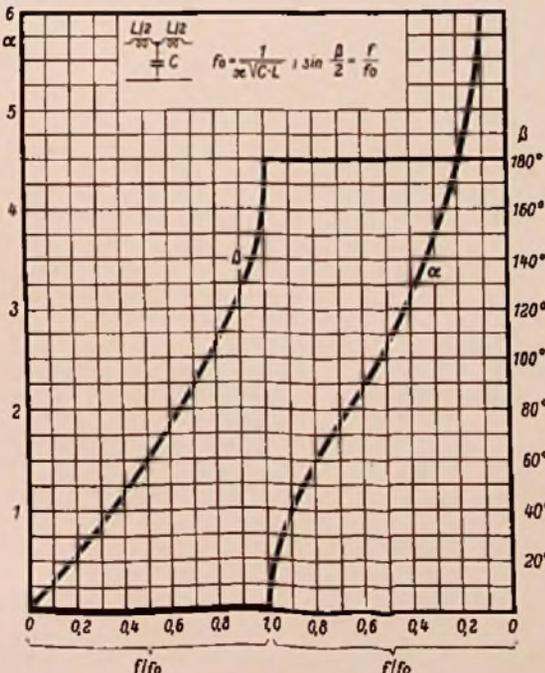
$$L = 7,65 \text{ mH} \quad n = 440 \text{ Wdg.}$$

$$\frac{L}{2} = 3,82 \text{ mH} \quad n = 300 \text{ Wdg.}$$



Bild 3. Verlauf der Spannungen an den einzelnen Abgriffen des Kettenleiters. Die geringen Schwankungen rühren von den Toleranzen der Einzelteile her. Sie lassen sich durch genaues Abgleichen beseitigen

Als Kapazitäten wurden Condensa-Röhrenkondensatoren 300 pF $\pm 10\%$ verwendet. Auf genaues Abgleich von L und C wurde verzichtet.

Gemessene Werte

Die Spulen und Kondensatoren wurden durch Abschirmwände getrennt, in ein Metallgehäuse eingebaut. Der fertiggestellte Phasenschieber wurde dann elektrisch geprüft. Bild 3 zeigt die Ausgangsspannung in den verschiedenen Stufen für die Eingangsspannung 1. Die Ausgangsspannung schwankt periodisch um etwa $\pm 15\%$ vom Sollwert, also etwa $\pm 7\%$ um einen Mittelwert. Dies ist auf geringe Fehlanpassung zwischen Abschlußwiderstand und Spulen und Spulen und Kapazitätswerten zurückzuführen. Bemerkenswert ist, daß auch nach 13 Kettengliedern entsprechend Bild 1 bei der Frequenz von 50 kHz kein Spannungsverlust auftritt.

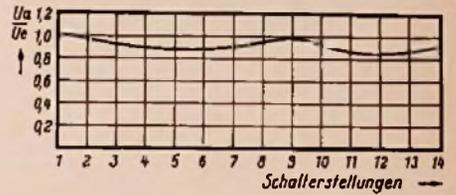
Die Wirksamkeit der Phasenregelung zeigen Bild 4 und 5. Für Bild 4 wurde die Eingangsspannung des Phasenschiebers



Bild 4. Phasenlage für 50 kHz: am Eingang, in der Mitte und am Ende des Kettenleiters. In der Mitte ist die Phase um etwa 180° gedreht



Bild 5. Lissajous-Figuren zwischen Eingangsspannung und Spannung an den verschiedenen Abgriffen. Die Unregelmäßigkeiten rühren wieder von den groben Toleranzen der Einzelteile her (vgl. Bild 3)

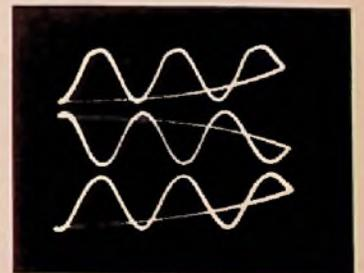

Goldy

ein AM-FM-UKW-Vorstufen-Super mit 5 Drucktasten und Klangbild-Register; 6/11 Kreise, Ferritstab-Antenne, eingebauter Dipol, großer perm. dyn. Lautsprecher, magisches Auge, pollertes Nußbaum-Gehäuse in den zierlichen Ausmaßen 44 x 28 x 20 cm, zum „goldrichtigen“ Preis von

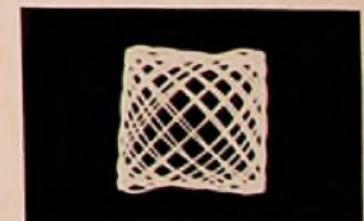
DM 249. -

Der Kleinste unter den Großen, der Größte unter den Kleinen

SCHAUB-LORENZ-Geräte verkaufen sich leicht und schnell

wenn Sie sich diese praktischen Hinweise zu-nutze machen.

Je genauer der Besucher Ihres Geschäftes weiß, wofür er sich interessiert, umso leichter ist er zufriedenzustellen. Das wichtigste Werbemittel, das den Kunden zum Betreten Ihres Geschäftes veranlaßt und ihm gleich bestimmte Fragen in den Mund legt, ist Ihr Schaufenster. Für das Schaufenster aber gilt die Regel:

Man muß etwas zu zeigen haben!

Das neue SCHAUB-LORENZ-Programm enthält Typen, die Ihr Schaufenster interessant machen und Kunden in den Laden ziehen.

GOLDY: der Interessante Preis

Dieser Drucktasten-UKW-Vorstufen-Super mit Klangbild-Register füllt als — der Kleinste unter den Großen und der Größte unter den Kleinen — eine Lücke aus. Mit DM 249.— liegt er im Preis „goldrichtig“. Wenn GOLDY durch das Interessante SCHAUB-LORENZ-Preis-schild unter den übrigen Empfängern hervorgehoben wird, zieht er Kunden ins Geschäft, die möglichst viel für ihr Geld haben wollen.

BALI: die Interessante Form

Auf der Düsseldorfer Ausstellung war die SCHAUB-LORENZ-Truhe BALI eine Sensation. Sie wird es auch in Ihrem Schaufenster sein. Nützen Sie diese Chance!

GOLDSUPER: die Interessante Leistung

Der Kunde, der durch GOLDY und BALI auf den Namen SCHAUB-LORENZ aufmerksam gemacht wurde, ist auch zugänglich für die besonderen Vorzüge der anderen SCHAUB-LORENZ-Geräte aus der Goldstadt-Serie, insbesondere für den Spitzensuper W 46.

Wer nicht SCHAUB-LORENZ führt, ist nicht komplett sortiert



SCHAUB APPARATEBAU Pforzheim
Abteilung der C. Lorenz Aktiengesellschaft



Bild 4. Das Innere des Gerätes

nehmen der Chassisplatte sind die 3-mm-Löcher im Vorderteil der Zusatzkassette mit der Feile oder Laubsäge auf 15 mm zu erweitern. Auf die Vorderseite der Chassisplatte werden, ebenfalls mit 3-mm-Hohlknoten, die Außenteile der Druckknöpfe genietet. In die Bohrungen D, E, F, G werden 2,5 mm starke Messing-Hohlknoten genietet, die später als Lötstützpunkte bei der Verdrahtung dienen. Die Bohrungen H und J dienen zur Befestigung der Heizdrossel mit einer 2,5 mm starken Aluminiumblech-Schelle.

Aus 1 mm starkem Aluminiumblech wird der Winkel nach Bild 5 hergestellt. Er dient auf der einen Seite zur Befestigung des Ladekondensators für die Heizspannung und auf der anderen Seite zur Befestigung des Sicherungshalters. Befestigt wird der Winkel in der Bohrung K mit einer Senkkopfschraube M 3 x 10. Wird anstatt eines 500-µF-Elektrolyt-Kondensators im Becher ein solcher mit freitragenden Anschlüssen verwendet, so dient die Lötöse bei Schraube K als Lötstützpunkt für den Minusanschluß. Für den Plusanschluß wird eine zusätzliche Hohlknote in Bohrung X benutzt.

Die nach Bild 6 aus 4-mm-Rundmessing hergestellten drei Steckerstifte werden auf dem aus 2-mm-Hartpapier hergestellten Teil Bild 9 in den Bohrungen L, M, N mit Muttern unter Zwischenlage je einer

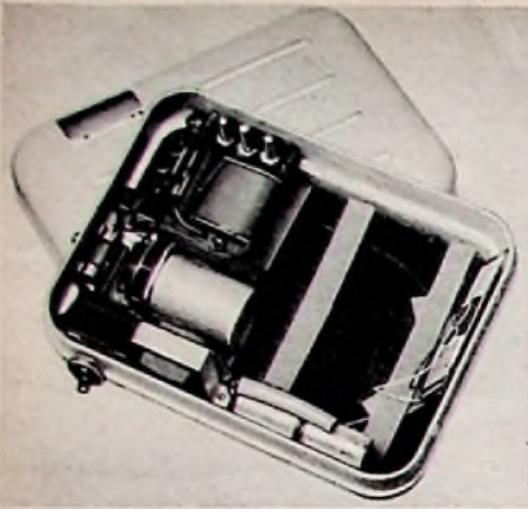
Lötöse befestigt. Das Ganze wird in den Bohrungen P und O auf dem Chassis mit Senkkopfschrauben M 3 x 20 angebracht (Bild 7).

Der Umschaltfedersatz (Bild 10) wird in Q und R mit Senkkopfschrauben M 3 x 30 angeschraubt, der Heizgleichrichter mit einem Blechwinkel in der Bohrung U. Die zweipolige 13-mm-Kupplung für die Anodenstromzuführung wird in V und W mit 2-mm-Schrauben befestigt und zwar so, daß sie durch den Durchbruch aus der Gehäuse-Vorderseite herausragt. Zu beachten ist, daß beim Andrücken des Zusatzgeräts an das Empfangsgerät durch diese Kupplung die Schaltfeder am Empfangsgerät betätigt wird.

Auf den Netzschalter kann verzichtet werden, sofern die Zuleitung der Zusatzkassette sofort nach dem Ausschalten des Empfangsgeräts aus der Steckdose gezogen wird. Soll jedoch ein Schalter eingebaut werden, so ist hierfür in der Ecke C des Gehäuses noch Platz vorhanden. Zur Befestigung wird ein Loch mit 12 mm Durchmesser in die Oberseite des Gehäuses gebohrt und zwar so, daß die Anschlüsse des Kippschalters nach außen zeigen.

Der Selengleichrichter für die Anoden-spannung, eine besonders kleine Ausführung, wird mit dem Pluspol in G und mit dem Minuspol in F festgelötet und mit etwas Uhu auf dem Chassis festgeklebt. Über diesem Gleichrichter finden noch die beiden 8-µF-Elektrolyt-Kondensatoren sowie der 5-kΩ-Sieb-widerstand Platz.

Die Verdrahtung erfolgt nach Bild 3. Dort sind auch die jeweiligen Lötstützpunkte angegeben. Eine Mikro-Glimmlampe zur Betriebsanzeige findet leicht noch zwischen der Heizdrossel und den Elektrolyt-Kondensatoren für die Anodenspannung Platz. Sie kann durch eine 5-mm-Bohrung auf der Oberseite des Gehäuse-Vorderteils beobachtet werden.

Für den Anschluß an die Netzzuleitung wird eine dreipolige Flachkupplung benutzt, wie sie für Lautsprecherleitungen üblich ist. Vorher wird die eine äußere Buchse entfernt. Durch Umdrehen der Kupplung erfolgt die Netzspannungs-Umschaltung. Auf der Kupplung muß die jeweilige Stellung markiert werden.

Heiz- und Anoden-Akkumulatoren

Durch die Schaffung der DEAC-Zellen ist es auch möglich, das Gerät aus Akkumulatoren zu betreiben. Die Anschaffungskosten sind wohl höher als die von Trockenbatterien, dafür können die DEAC-Zellen aber auch wieder aufgeladen werden. Als Heizzelle eignet sich die Ausführung D 1,7, die anstatt der Monozelle im Empfangsgerät untergebracht werden kann. Zum Aufladen wird die Zusatzkassette verwendet. Allerdings ist dann eine kleine Schaltungsänderung im Empfangsgerät notwendig, und zwar sind die Anschlüsse am Schlepsschalter nach Bild 11 zu ändern. Stellung 0 ist wie bisher „Aus“. In Stellung 1 dagegen wird jetzt der DEAC-Akkumulator geladen, sofern die Zusatzkassette aufgedrückt und eingeschaltet ist. Bei Stellung 2 wird der Empfänger in Sparschaltung eingeschaltet (eine Fadenhälfte der Endröhre in Betrieb), Stellung 3 ist das Gerät auf volle Leistung eingeschaltet²⁾.

Zur Anodenstromversorgung eignen sich die Zellen 120 DK. Auch diese können mit der Zusatzkassette geladen werden. Einer Verwendung der DEAC-Zellen als Anoden-Akkumulator in Reiseempfängern dürfte aber derzeit noch der verhältnismäßig hohe Preis im Weg stehen.

Konrad Sauerbeck

²⁾ Diese Schaltung kann auch zur Auffrischung von Mono-Zellen benützt werden.

Vollen Wert als Nachschlagewerk erhält die

FUNKSCHAU - Schaltungssammlung

erst dann, wenn sie in der praktischen

Sammelmappe

untergebracht wird. Kräftiger Schutzdeckel mit Leinwand und Goldprägung sowie Ordnermechanik, Preis 4.80 DM.

Bitte bestellen Sie gleich, jetzt können wir Ihren Auftrag noch in Ruhe erledigen. Sie haben dann die Mappe bereits zur Verfügung, wenn die letzte diesjährige Folge der Schaltungssammlung im Weihnachtsheft erscheint.

FRANZIS-VERLAG · München

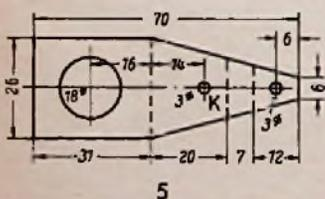

5



6

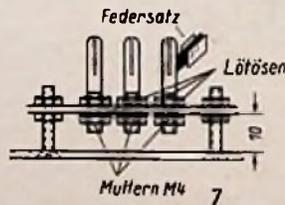

7

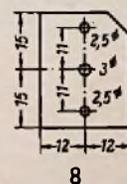

8

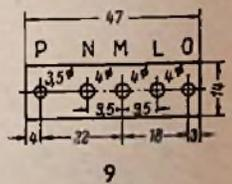

9

Im Modell verwendete Einzelteile

- Kunststoffgehäuse
- Netztransformator M 42/Mi 110/220 V, 2 x 5 V/0,25 A
- Siebdrossel M 30/Mi belastbar 250 mA
- Selengleichrichter (Gegentakt) 250 mA
- Selengleichrichter 110 V 10 mA
- 2 Elektrolyt-Kondensatoren 8 µF/150 V
- 1 Niedervolt-Elektrolyt 500 µF/6,8 V
- 1 Umschaltfedersatz
- 1 13-mm-Kupplung
- 3 Sätze Druckknöpfe
- 1 Netzschalter
- 1 Sicherungshalter mit Sicherung 100 mA
- 1 Widerstand 0,5 W 5 kΩ
- 1 dreipolige Netzkupplung
- 1 Netzstecker
- 1 Netzkabel
- 2-mm-Hartpapier, 1-mm-Hartpapier, 1-mm-Aluminiumblech, Schrauben, Lötösen, Nieten.

²⁾ Konrad Sauerbeck, Nürnberg, Hohlfederstraße 8

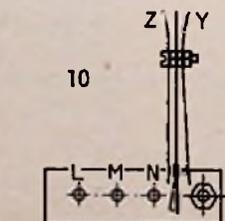

10

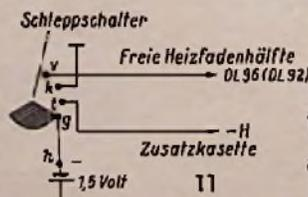

11



Bild 12. Bohrungen auf der Rückseite der Kassette

5. 11. 1955

40. Nordmende 564/574

Band 1955

Verbindung zwischen den Teilchassis

- 1. Heiligkeith
- 2. Heiligkeit
- 3. Heiligkeit
- 4. Heiligkeit
- 5. Heiligkeit
- 6. Heiligkeit
- 7. Heiligkeit
- 8. Heiligkeit
- 9. Heiligkeit
- 10. Heiligkeit
- 11. Heiligkeit
- 12. Heiligkeit
- 13. Heiligkeit
- 14. Heiligkeit
- 15. Heiligkeit
- 16. Heiligkeit
- 17. Heiligkeit
- 18. Heiligkeit
- 19. Heiligkeit
- 20. Heiligkeit
- 21. Heiligkeit
- 22. Heiligkeit
- 23. Heiligkeit
- 24. Heiligkeit
- 25. Heiligkeit
- 26. Heiligkeit
- 27. Heiligkeit
- 28. Heiligkeit
- 29. Heiligkeit
- 30. Heiligkeit
- 31. Heiligkeit
- 32. Heiligkeit
- 33. Heiligkeit
- 34. Heiligkeit
- 35. Heiligkeit
- 36. Heiligkeit
- 37. Heiligkeit
- 38. Heiligkeit
- 39. Heiligkeit
- 40. Heiligkeit
- 41. Heiligkeit
- 42. Heiligkeit
- 43. Heiligkeit
- 44. Heiligkeit
- 45. Heiligkeit
- 46. Heiligkeit
- 47. Heiligkeit
- 48. Heiligkeit
- 49. Heiligkeit
- 50. Heiligkeit
- 51. Heiligkeit
- 52. Heiligkeit
- 53. Heiligkeit
- 54. Heiligkeit
- 55. Heiligkeit
- 56. Heiligkeit
- 57. Heiligkeit
- 58. Heiligkeit
- 59. Heiligkeit
- 60. Heiligkeit
- 61. Heiligkeit
- 62. Heiligkeit
- 63. Heiligkeit
- 64. Heiligkeit
- 65. Heiligkeit
- 66. Heiligkeit
- 67. Heiligkeit
- 68. Heiligkeit
- 69. Heiligkeit
- 70. Heiligkeit
- 71. Heiligkeit
- 72. Heiligkeit
- 73. Heiligkeit
- 74. Heiligkeit
- 75. Heiligkeit
- 76. Heiligkeit
- 77. Heiligkeit
- 78. Heiligkeit
- 79. Heiligkeit
- 80. Heiligkeit
- 81. Heiligkeit
- 82. Heiligkeit
- 83. Heiligkeit
- 84. Heiligkeit
- 85. Heiligkeit
- 86. Heiligkeit
- 87. Heiligkeit
- 88. Heiligkeit
- 89. Heiligkeit
- 90. Heiligkeit
- 91. Heiligkeit
- 92. Heiligkeit
- 93. Heiligkeit
- 94. Heiligkeit
- 95. Heiligkeit
- 96. Heiligkeit
- 97. Heiligkeit
- 98. Heiligkeit
- 99. Heiligkeit
- 100. Heiligkeit

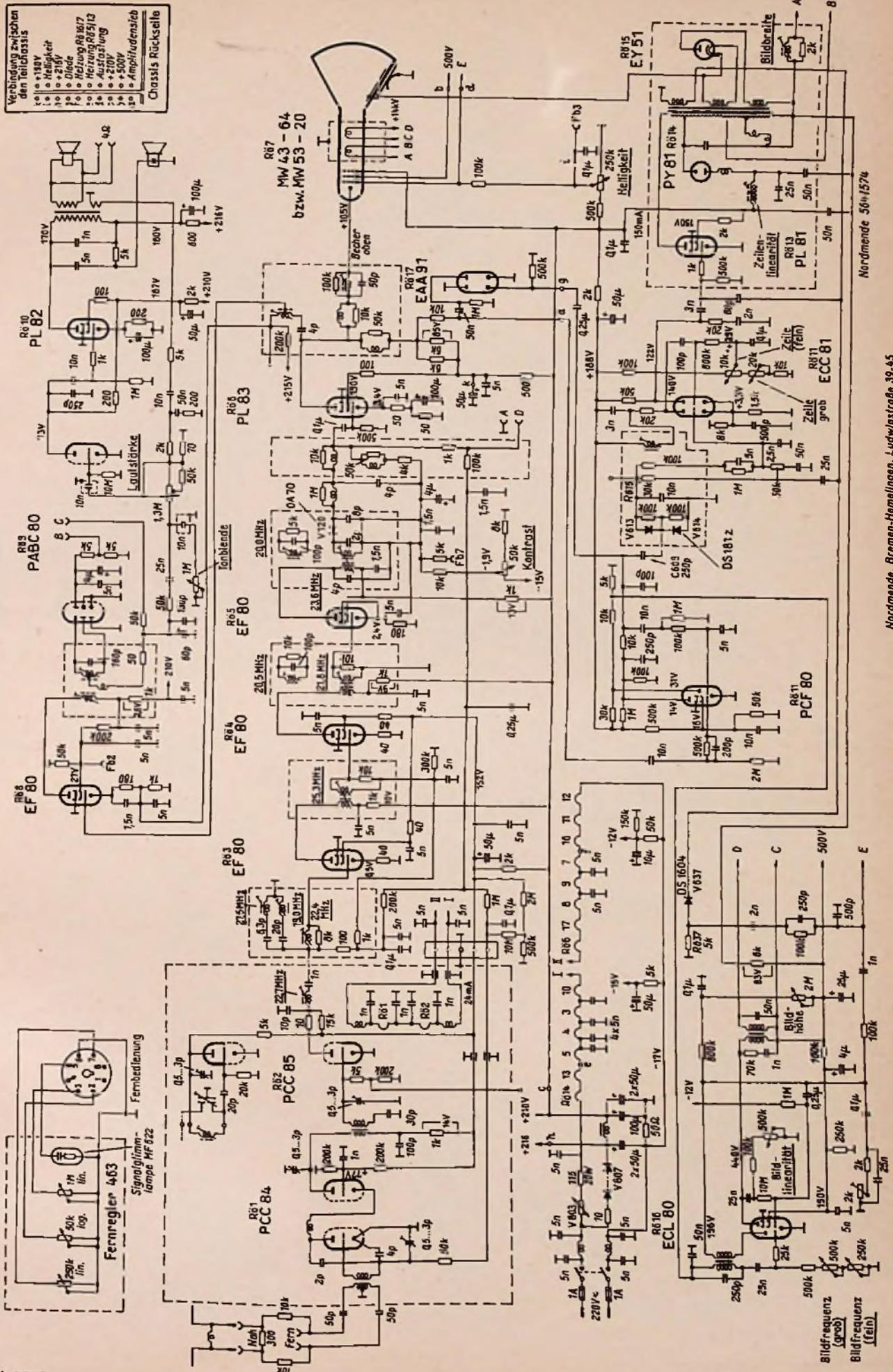

Nordmende 564/574

Nordmende, Bremen-Hemelingen, Ludwigstraße 39-45

Bildfrequenz (grob)
Bildfrequenz (fein)

42. Schaub-Lorenz-Visophon

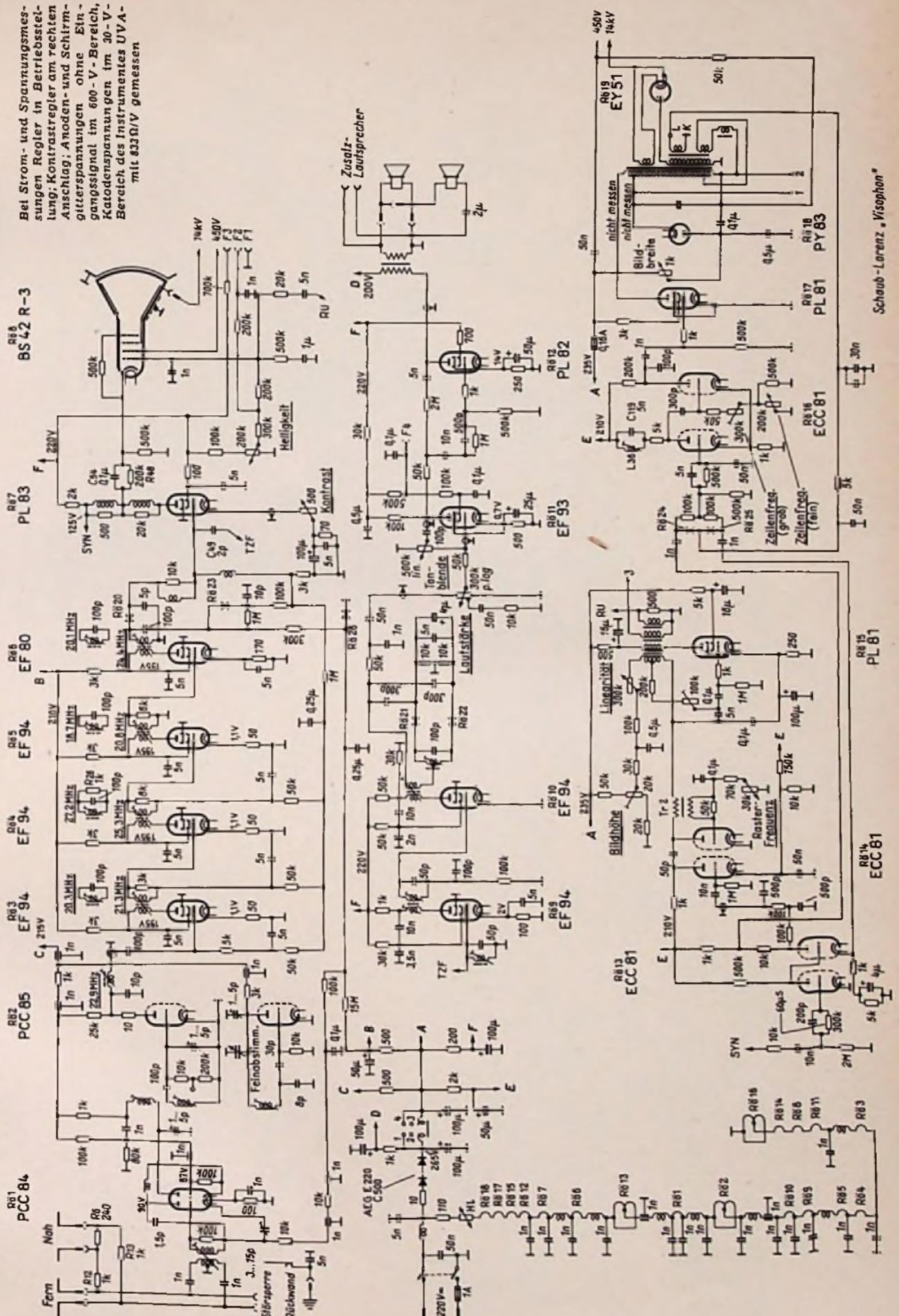

Schaub-Lorenz-Visophon

Schaub-Apparatebau, Abteilung der C. Lorenz AG, Pfarzheim, Östliche Karl-Friedrich-Straße 152

43. Tekade 2 S 43

R811
EF 80

R812
EF 80

R813
PABC 80

R814
PL 82

R819
1/2 ECC 81

R810
8s 42 R-3

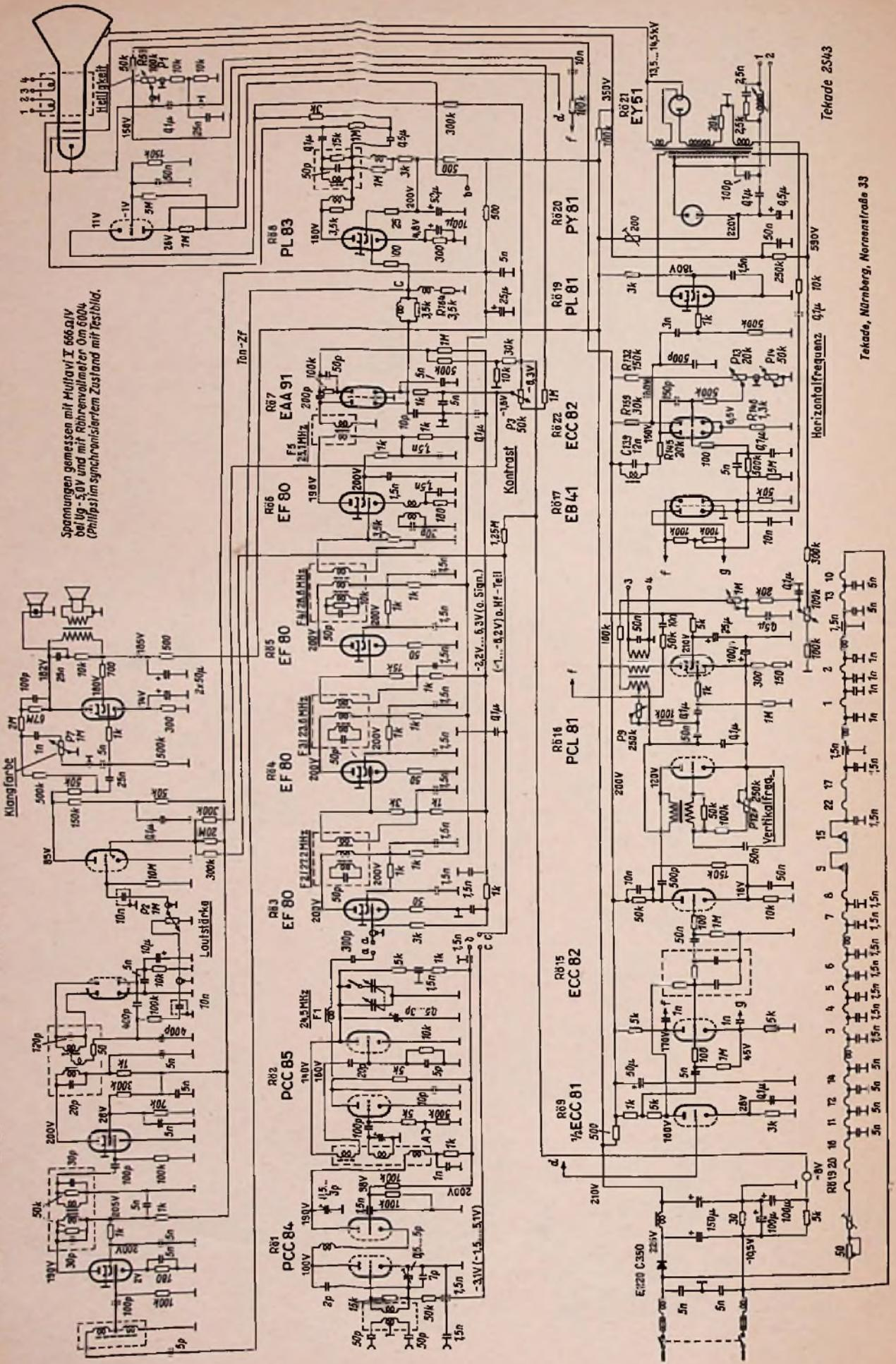

Spannungen gemessen mit Multivolt I 666 a1V bei Ug - 5,0V und mit Röhrenvoltmeter Om 6004 (Philips) im synchronisiertem Zustand mit Testbild.

Tekade 2S43

Tekade, Nürnberg, Nernststraße 33

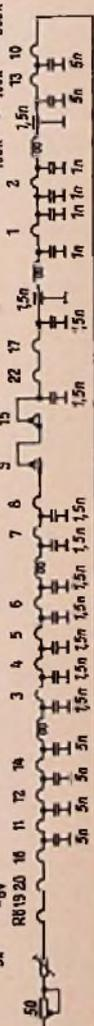

44. Telefunken FE 10

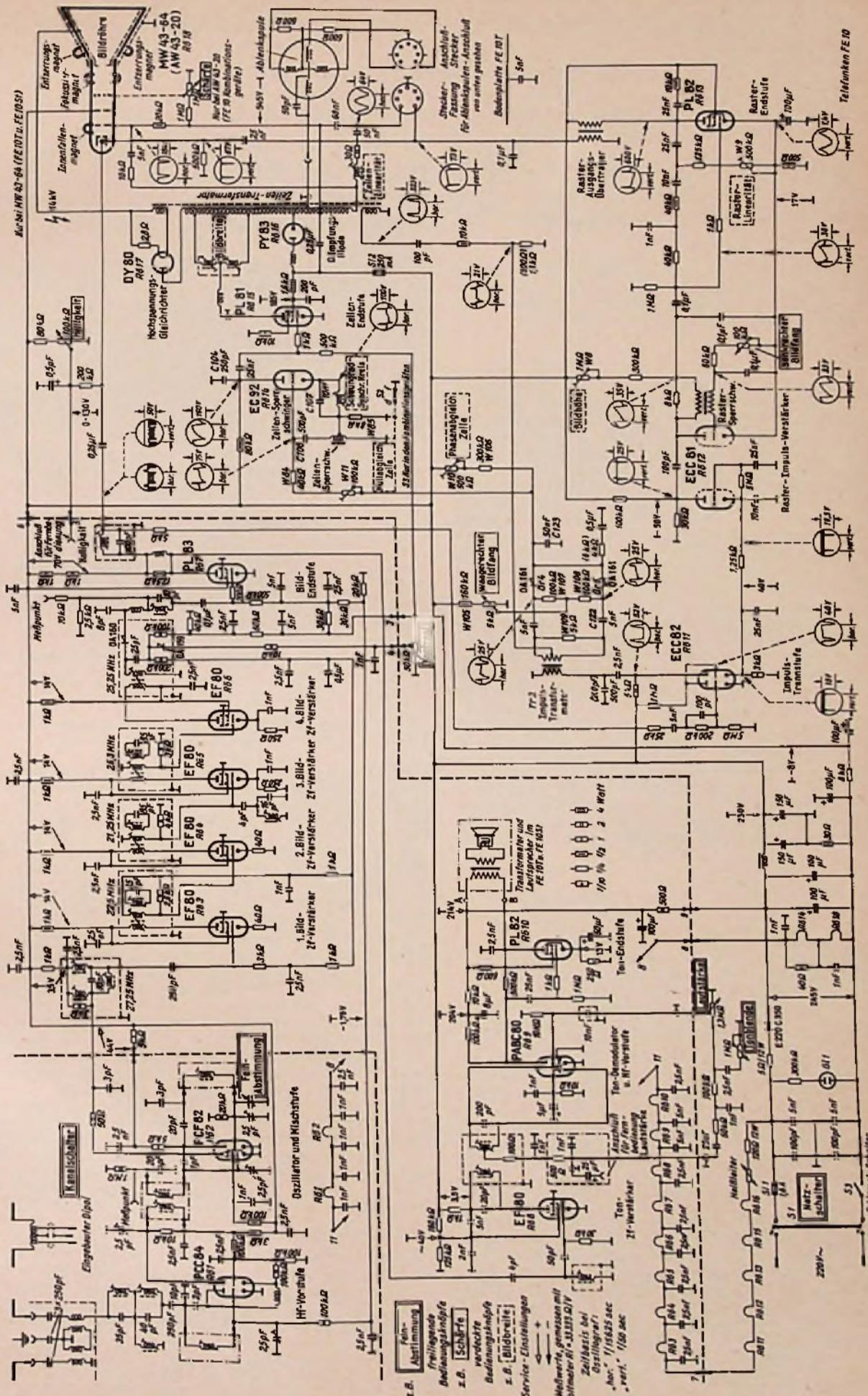

Schaltungstechnik von Fernsehempfängern

Schaltungseinzelheiten aus den Empfängern:

Nordmende 564/574	Gesamtschaltung Seite 49
Philips-Krefeld 5322	Gesamtschaltung Seite 50
Schaub-Lorenz-Visophon	Gesamtschaltung Seite 51
Tekade 2S 34	Gesamtschaltung Seite 52
Telefunken FE 10	Gesamtschaltung Seite 53

Zu den Geräten dieses Jahrganges gehört auch der Empfänger Saba-Schauinsland S 505, dessen Gesamtschaltung bereits in der Schaltungs-Sammlung Band 1954, Seite 68 (Ingenieur-Beilage zur FUNKSCHAU 1954, Heft 24) veröffentlicht wurde.

Zeilensprung

Der Synchronpegel der Fernsehsender wird nicht immer genau eingehalten. Man findet daher gelegentlich besondere Schaltungen, die auch bei nicht normgerechtem Synchronpegel einen sauberen Zeilensprung gewährleisten. Bild 73 zeigt eine Anordnung mit Kurzzeit-Integration und zwei Systemen einer Röhre ECC 81, die auch bei zu geringem Synchronpegel flimmerfreie Bilder zu erzeugen gestatten (Lorenz-Visophon). Die beiden Triodensysteme sind als Gleichstromverstärker mit hochgelegter Katode des zweiten Systems geschaltet. Von der Anode des zweiten Triodensystems gelangen die Vertikalimpulse über die Integrationskette zum Vertikal-sperrschwinger, von der Katode dieses Systems zur Phasenvergleichsschaltung (Horizontal).

Auf eine saubere Impulsabtrennung wird bei modernen Fernsehempfängern großer Wert gelegt. Man findet daher meistens zwei oder mehr Röhrensysteme in den Abtrennschaltungen. Die im Videosignal enthaltenen Synchronimpulse beeinflussen die Helligkeitssteuerung der Bildröhre nicht, da sie lediglich eine zusätzliche Dunkelsteuerung in den Rücklaufzeiten des Elektronenstrahles bewirken. Für die Steuerung der Ablenkschaltungen muß dagegen das zur Helligkeitssteuerung dienende Signal völlig unterdrückt werden, so daß nur die reinen Synchronisierimpulse aus dem Videosignal den Kipp-einrichtungen zugeführt werden. Bild 74 zeigt eine häufig verwendete Impulstrennstufe mit zwei Röhren bzw. zwei Systemen einer Doppeltriode (ECC 82). Das gleiche Signal, das der Bildröhre zur Helligkeitssteuerung zugeleitet wird, gelangt auch auf das Gitter der ersten Röhre. Die in der Gitterleitung

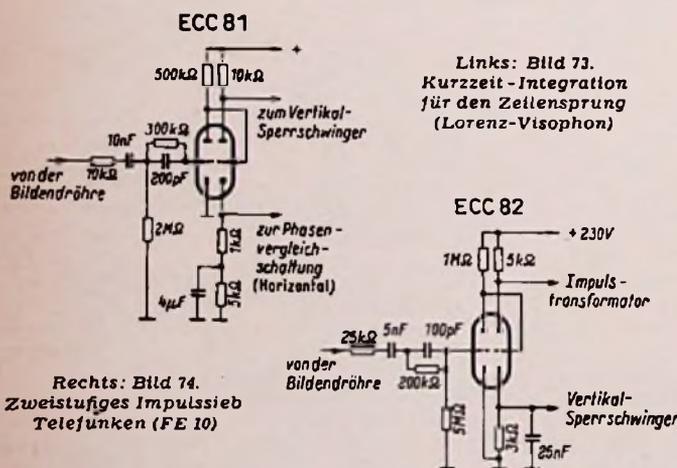

Rechts: Bild 74. Zweistufiges Impulssieb Telefunken (FE 10)

Links: Bild 73. Kurzzeit-Integration für den Zeilensprung (Lorenz-Visophon)

liegenden Widerstände und Kondensatoren sollen den Einfluß von Störungen vermindern. Die Anode des ersten Systems ist mit dem Gitter des zweiten Triodensystems galvanisch verbunden. Am zweiten Triodengitter stehen nur noch die reinen Synchronimpulse, die somit vom Bildinhalt vollständig befreit sind. Im zweiten System werden die Impulse nochmals verstärkt und in ihrer Polarität umgedreht, dabei werden das Dach der Impulse abgeschnitten und mögliche Unterschiede in der Impulshöhe ausgeglichen. An der Anode des zweiten Systems stehen dann nur die reinen Impulse, vom Bildinhalt getrennt und auf beiden Seiten geglättet, zur Verfügung.

Die Zeitkonstante der RC-Kombination in der Katode des zweiten Triodensystems ($3\text{ k}\Omega, 25\text{ nF}, T = 75\text{ }\mu\text{s}$) ist so gewählt, daß diese Kette als Integrationsglied für die Synchronimpulse wirkt. Durch die Reihe der aufeinanderfolgenden fünf langen Vertikalimpulse baut sich eine wesentlich höhere Impulsspannung auf als durch die kurzen Horizontalimpulse. Die Impulsdauer wird also an dieser Stelle in Amplitudenunterschiede umgesetzt und damit eine Heraustrennung der Vertikalimpulse aus dem gesamten Impulsgemisch bewirkt. Die beschriebene Impulstrennstufe verwendet Telefunken in seinen Fernsehempfängern FE 10/53 T und FE 10/53 S.

Statt der Doppeltriode ECC 82 können für die Impulsabtrennung auch andere Röhren benutzt werden. So setzt z. B. Saba in seinen Schauinsland-Fernsehempfängern an dieser Stelle die



Bild 75. Die Röhre ECL 80 als doppeltes Impulssieb (Saba Schauinsland S 44)

Verbundröhre ECL 80 ein. Als erste Impulstrennstufe dient hier das Pentodensystem, als zweite das Triodensystem dieser Röhre. Wegen der gemeinsamen Katode für beide Systeme läßt sich in diesem Fall keine galvanische Kopplung zwischen der Pentoden-Anode und dem Triodengitter durchführen, zwischen beiden Systemen ist ein 500-pF-Koppelkondensator (Bild 75) angeordnet. Die Integrationskette zur Abtrennung der Horizontalimpulse von denen für die vertikale Ablenkrichtung besteht bei Saba aus einer doppelten RC-Kombination ($R = 20\text{ k}\Omega, C = 10\text{ nF}; T = 20 \cdot 10^4 \cdot 0,01 \cdot 10^{-9} = 0,2 \cdot 10^{-3} = 200\text{ }\mu\text{s}$).

Gelegentlich findet man vor der Impulstrennstufe noch eine Diodenstrecke zur Störbegrenzung (Nordmende, Chassis 564, 574). Bild 76 zeigt das Grundsätzliche der Schaltung. Von der Anode der Videoendröhre gelangt das Gemisch aus Bildinhalt und Synchronimpulsen über eine Diodenstrecke (erstes System einer Röhre EAA 91), die die Funktion eines Störbegrenzers ausübt, zum Pentodengitter der PCF 80, wo in der üblichen Weise das Impulsgemisch vom Bildinhalt getrennt wird. Das Impulsgemisch, das noch Horizontal- und Vertikalimpulse gemeinsam enthält, gelangt von der Pentoden-Anode zum zweiten Diodensystem der EAA 91, wo nun Störspitzen auf den Impulsdächern restlos abgeschnitten werden. Während die Horizontalimpulse direkt von der Diodenstufe zur Zeilenvergleichsschaltung gelangen, werden die Vertikalimpulse über eine Integrationskette dem Triodengitter der PCF 80 zugeführt, dort nochmals verstärkt und dem Vertikal-Sperrschwinger zugeleitet (siehe auch Hauptschaltbild der Nordmende-Fernsehempfänger).

Vertikal-Ablenkung

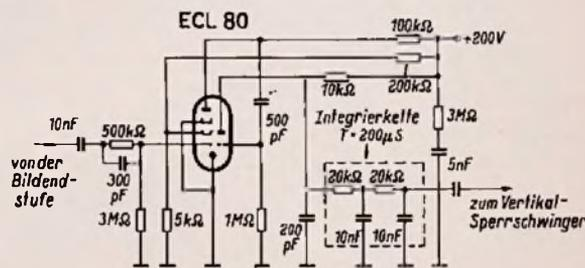
Für die Vertikalsynchronisierung hat sich heute fast ausschließlich der Sperrschwinger durchgesetzt, nur bei einigen Fabrikaten findet man an dieser Stelle eine Multivibratorschaltung. In der Vertikalendstufe ist als Generator für den hohen Ablenkstrom die Röhre PL 82 üblich. Die Anpassung dieses hochohmigen Generators ($R; \sim 20\text{ k}\Omega$) an die Ablenkspulen als niederohmigen Verbraucher erfolgt durch den Vertikalaustragstransformator. Wegen der Induktivitäten im Anodenkreis der PL 82 ist der Strom in den Ablenkspulen in seinem zeit-

lichen Verlauf nicht mehr mit der Form des Röhrenstromes identisch. Man darf daher die Vertikalendröhre nicht mit einer linear ansteigenden Sägezahnspannung aussteuern, vielmehr muß die steuernde Spannung am Gitter dieser Röhre durch geeignete Schaltmaßnahmen so verformt werden, daß trotz der Induktivitäten im Anodenkreis ein linear mit der Zeit ansteigender Strom durch die Ablenkspulen fließt. Man erreicht die ideale Sägezahnform dadurch, daß man dem Anodenstrom eine sinusförmige Komponente überlagert.

Ein möglicher Weg zur Erzielung dieser Spannungsform ist die Hinzufügung einer Korrekturspannung, die durch eine Gegenkopplung von der Spannung an der Anode der PL 82 abgeleitet wird. Dabei wird die Form der erzeugten Korrekturspannung und damit die Linearität der Vertikalablenkung durch die Zeitkonstanten im Gegenkopplungsweg bestimmt (Bild 77). Durch Veränderung des im Gegenkopplungs-zweig liegenden Widerstandes R 9 (500 kΩ) läßt sich die Linearität des Vertikal-Sägezahns auf den optimalen Wert einstellen. Der besondere Vorzug dieser von Telefunken angewandten Schaltung ist, daß sich bei Justierung der vertikalen Linearität die Bildhöhe praktisch nicht ändert, so daß Linearität und Bildhöhe (mittels W 8 im Telefunken-Hauptschaltbild) unabhängig voneinander auf den richtigen Wert eingestellt werden können. Beim Rückschlag des vertikalen Ablenkstromes tritt an der Anode der PL 82 eine hohe positive Spannungsspitze auf, die auf der Sekundärseite des Übertragers als negative Impulsspannung erscheint. Diese Rücklaufspannung gelangt über den

Bild 76. Impulsabtrennung mit Störbegrenzung durch Diodenstrecken (Nordmende 564)

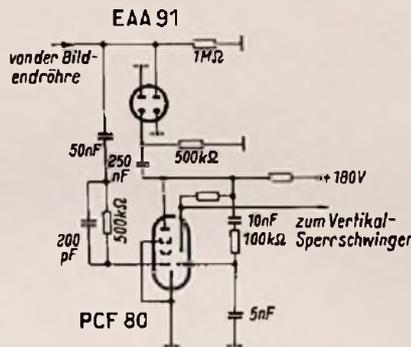

2,5-nF-Kondensator C 111 an den Wehneltzylinder der Bildröhre und unterdrückt während des vertikalen Rücklaufs den Strahlstrom.

Parallel zur Primärwicklung des Vertikal-Ausgangsübertragers liegt in Bild 77 die Reihenschaltung eines Widerstandes (10 kΩ) mit einer Kapazität (25 nF). Diese RC-Kombination macht die hohen Rückschlagspannungen unschädlich. Gelegentlich verwendet man statt des RC-Gliedes auch einen VDR-Widerstand. Er ändert seinen Wert mit der an ihm liegenden Spannung, wodurch bei auftretenden hohen Rückschlagspitzen und entsprechend kleinem Widerstand die Überspannung in Wärme umgesetzt und der Transformator geschützt wird. Bei niedrigen Spannungen ist der Widerstandswert des VDR sehr groß und die Nutzs Spannung wird durch diesen nicht wesentlich herabgesetzt. Der VDR-Widerstand ist in Bild 77 gestrichelt eingezeichnet, in diesem Fall entfällt die RC-Reihenschaltung (Graetz).



Bild 77. Korrektur des Vertikal-Sägezahns (Telefunken FE 10)

Horizontalablenkung

Die für die Horizontalablenkung am häufigsten benutzte Kippeneinrichtung ist der Multivibrator. Der Vergleich der vom Generator erzeugten Kippfrequenz mit der vom Sender ausgestrahlten wird in einer mit Diodenstrecken aufgebauten Phasenvergleichsschaltung vorgenommen (Bild 78). Im 250-pF-Kondensator C 609 werden die Horizontalimpulse differenziert und erscheinen nun am Punkt A als Spitzen. Die beiden Dioden-

strecken V 613 und V 614 werden infolge der negativen Spitzen durchlässig, so daß der Punkt 7 kurzzeitig an Masse liegt. Der im 25-nF-Kondensator C 631 differenzierte Rücklaufimpuls aus dem Horizontaltrafo (s. a. Hauptschaltbild Nordmende) wird über den 30-kΩ-Widerstand R 615 ebenfalls dem Punkt 7 zugeführt. Je nach Zeitpunkt, in dem die beiden Diodenstrecken den Punkt 7 an Masse schalten, wird die Null-Linie der Sägezahnspannung an Punkt 7 nach oben oder nach unten verschoben. Bei absolutem Gleichlauf bleibt die mittlere Spannung Null.

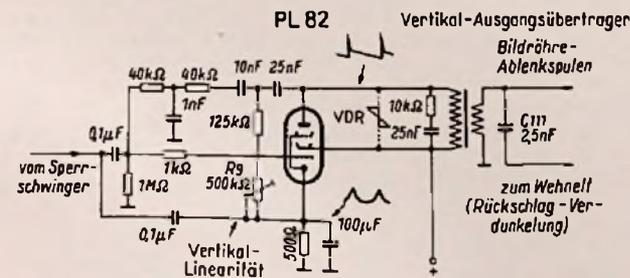
Schwingt der Multivibrator aus irgend einem Grunde zu schnell, dann entsteht an Punkt 7 eine positive Gleichspannung, bei zu geringer Multivibratorfrequenz ergibt sich eine negative Spannung. Die auf diese Weise erzeugte Regelspannung steuert

Bild 78. Phasenvergleich für die Horizontalablenkung (Nordmende 564)

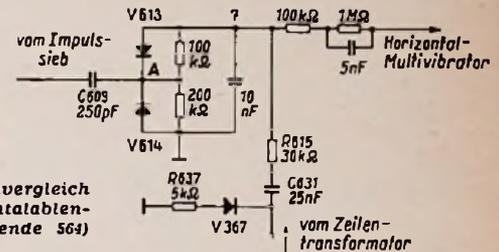

so nach, daß in einem definierten Bereich die Horizontalfrequenz im Takte der steuernden Impulse gehalten wird. Vom Horizontaltransformator werden die Rücklauf-Austastimpulse über die als Abschneidstufe geschaltete Diodenstrecke V 637 und den 5-kΩ-Widerstand R 637 abgetrennt und gemeinsam mit den vertikalen Austastimpulsen dem Gitter 1 der Bildröhre zugeführt.

Bild 79 zeigt die in der Horizontalablenkung übliche Multivibratorschaltung, für die meist eine Doppeltriode vom Typ ECC 82 verwendet wird. Die Stabilisierung erfolgt durch den in die Anodenleitung des ersten Triodensystems geschalteten Schwungradkreis L — C 139 (12 nF). Dieser Schwungradkreis ist nicht auf die Horizontalfrequenz 15 625 Hz, sondern auf eine etwas darüber liegende Frequenz abgestimmt. Der Kreis wirkt auf die Multivibratorschaltung mitziehend, so daß Frequenzänderungen durch Spannungsschwankungen oder Störungen verhindert werden. Da in erster Linie die vom

Bild 79. Multivibrator (Schaub-Lorenz Visophon)

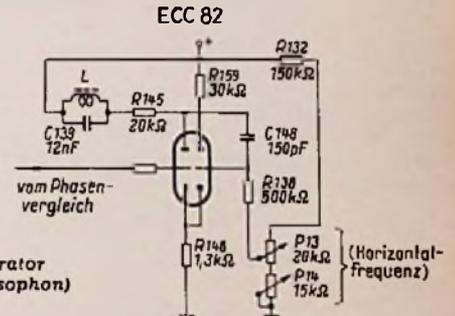

Sender kommenden Horizontalimpulse die Frequenz des Generators bestimmen sollen, ist der Schwungradkreis auf einen über der Sollfrequenz liegenden Wert eingestellt. Bei zu tiefer Abstimmung — etwa genau auf die Horizontalfrequenz — ist der Bildfang unstabil, außerdem sieht man dann gewöhnlich in der Mitte des Bildes als schwarzen Balken die Austastlücke mit dem Horizontalimpuls, die normalerweise im Zeilenrücklauf liegen soll. Ist andererseits der Schwungradkreis zu hoch abgestimmt, so zeigt dieser Kreis keine wesentliche Wirkung mehr; der Bildfang ist zwar sehr fest, aber von Störungen leicht beeinflussbar.

Gelegentlich findet man als Horizontalgenerator auch den Sperrschwinger. Die von Telefunken im Fernsehempfänger FE 10 gewählte Schaltung zeigt Bild 80. Die in diesem Generator erzeugte Grundfrequenz hängt von der Zeitkonstanten $T = (R_{11} + R_{84}) \cdot C_{106}$ ab. Weiterhin beeinflusst noch die Spannung am Fußpunkt des Gitterwiderstandes R 11 (0 bis 100 kΩ) die Eigenfrequenz. Durch Betätigen des 5-kΩ-Widerstandes R 5 (waagerechter Bildfang) läßt sich diese Spannung in gewissen Grenzen ändern. Zu dieser von Hand einstellbaren Spannung addiert sich die Spannung, die beim Phasenvergleich an den beiden Diodenstrecken G1 4 und G1 5 (OA 161) parallel zum Impulstrafo abfällt. Da der Gitterstrom der EC 92 die Dioden vorspannen und damit die Schaltung unsymmetrisch machen würde, wird der Gitterstrom des Sperrschwingers über die Reihenschaltung R 106, R 10 (horizontaler Phasenabgleich) kompensiert.

Das vom Impulssieb kommende Synchronsignal wird über den Impulstransformator Tr 2 im Gegentakt auf die beiden Dioden gegeben. Da beide Dioden das gleiche Signal mit gleicher Amplitude, jedoch mit entgegengesetztem Vorzeichen erhalten, heben sich die von beiden Diodenstrecken gleichgerichteten Spannungen auf. Es kann daher auch keine Regelspannung entstehen, solange nicht der Sekundärseite des Impulstransformators eine zusätzliche Spannung zugeführt wird. Da nur während der Zeitdauer des horizontalen Rücklaufs eine Impulsspannung auf die Sekundärseite des Transformators gegeben wird, können auch alle Störungen, die in der Zeit zwischen den Rückläufen auftreten und noch über die Impulstrennstufe hinweg in die Phasenvergleichsschaltung gelangen, die horizontale Synchronisierung nicht beeinträchtigen.

Aus der Spannung, die beim horizontalen Rücklauf am Horizontal-Ausgangsübertrager auftritt, wird eine Impulsspannung abgeleitet, die angelehrt einen zur Null-Linie symmetrischen schrägen Verlauf hat (s. a. Telefunken FE 10, Hauptschaltbild). Dieser Impuls dient zum Vergleich mit der Phase des vom Sender ausgestrahlten Horizontalimpulses, er wird auf die

Mittelanzapfung der Sekundärwicklung des Impulstransformators gegeben. Zusammen mit den Impulsen aus dem Amplitudensieb gelangt der Vergleichsimpuls an die Diodenstrecken, wobei die Polarität des letzteren für jede Diodenstrecke die gleiche ist, der Senderimpuls wird jedoch für die eine Diode in positiver Richtung, für die zweite Diode in negativer Richtung dazu addiert. Die beiden Amplituden sind gleich groß, d. h. es wird keine Regelspannung erzeugt, wenn die beiden Impulsreihen zeitlich übereinstimmen. Bei zu hoch liegender Eigenfrequenz des Sperrschwingers ist die Zeit zwischen zwei aufeinanderfolgenden Rückläufen der Ablenkung kleiner als der zeitliche Abstand zwischen zwei Senderimpulsen, der Senderimpuls addiert sich infolgedessen in einer solchen Weise zum Vergleichsimpuls, daß die positive Spannungsspitze an der einen Diodenstrecke kleiner, die negative Spannungsspitze an der anderen Diodenstrecke größer wird. Die Differenzspannung erscheint nun als negative Regelspannung am Gitterwiderstand der Röhre EC 92 und setzt die Eigenfrequenz herab. Infolge der Zeitkonstante der Regelspannungserzeugung, für die im wesentlichen der 50-nF-Kondensator C 123 maßgebend ist, haben Störungen einzelner Impulse auf die erzeugte Regelspannung keinen Einfluß; es wird vielmehr aus einer größeren Anzahl von Impulsen ein Mittelwert gebildet.

Bei einigen der neuen Fernsehempfängertypen steuert die erzeugte Regelspannung die induktive Reaktanz einer Triode, wie das Bild 82 veranschaulicht. Die im zweistufigen Impulssieb doppelseitig beschnittenen Horizontalimpulse gelangen zu der mit zwei Germaniumdioden bestückten Phasenvergleichsstufe, wo eine von der Phasenlage der Impulse gegeneinander abhängige Regelspannung erzeugt wird. Diese Regelspannung steuert die induktive Reaktanz des Triodensystems einer Röhre ECL 80 und bewirkt damit durch entsprechende Frequenzänderung des durch den Pentodenteil der ECL 80 dargestellten Sinusgenerators den zwischen Sender und Empfänger erforderlichen Synchronismus. Neuartig ist hier auch der Aufbau der Horizontalablenkung. Auf dem Horizontal-Ausgangsübertrager ist eine Rückkopplungswicklung vorgesehen, durch diese wird erreicht, daß die Röhre PL 81 (siehe auch Hauptschaltbild Philips) beim Hinlauf in dem steil ansteigenden Teil des I_a-U_a -Kennlinienfeldes bei kleinem Innenwiderstand arbeitet; durch das Umknicken der Kennlinie zu höheren Werten des Innenwiderstandes wird anschließend der Rückschlag herbeigeführt. Die Spannung wird während des Hinlaufs über die erwähnte Rückkopplungswicklung in den positiven Bereich gesteuert und dadurch die Hinlaufdauer bestimmt. Man erreicht mit dieser Anordnung, daß auch bei kleiner Signalfeldstärke die Synchronisation stabil arbeitet. Philips verwendet in seinen neuen Krefeld-Geräten diese Methode der Horizontalablenkung.

Die für die Aussteuerung der Zeilenendröhre Rö 16 notwendige Gitterspannungsform wird über den 100-k Ω -Anodenwiderstand des Pentodensystems von Rö 15 an der RC-Kombination 15 k Ω /2,2 nF (siehe Hauptschaltbild Seite 50) aufgebaut. Das Pentodensystem von Rö 15 arbeitet in C-Betrieb und dient als Entladungsstrecke für den eben erwähnten 2,2-nF-Kondensator. Die Linearisierung des horizontalen Ablenkstromes wird von der Boosterdiode Rö 17 in Verbindung mit dem 10- μ F-Boosterkondensator übernommen, wobei durch Energierückgewinnung aus dem Magnetfeld des Zeilentransformators etwa 560 Volt gegen Masse entstehen.



Bild 80. Horizontal-Sperrschwinger mit Phasenvergleich (Telefunken FE 10)



Bild 81. Blockschaltung der Geräte Continental-Imperial-Gloria und Universum (Gesamtschaltung siehe Schaltungssammlung Band 1955, Seite 41)

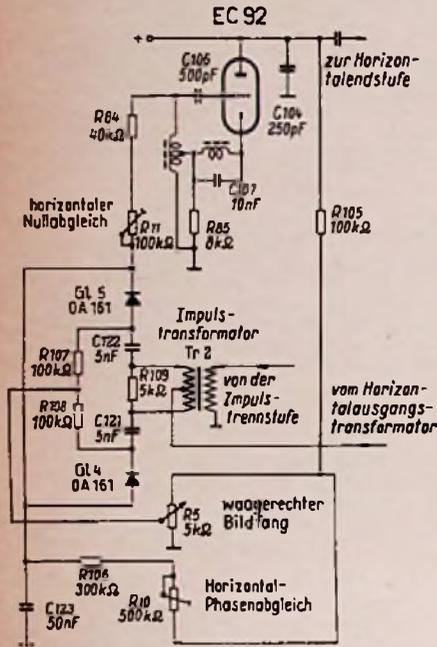

Bild 82. Reaktanzröhre als Steuerorgan für die Horizontalfrequenz (Philips 5322)

Rechts: Bild 83. Blockschaltung des Gerätes Nora F 11 (Gesamtschaltung siehe Schaltungssammlung Band 1955, Seite 45)

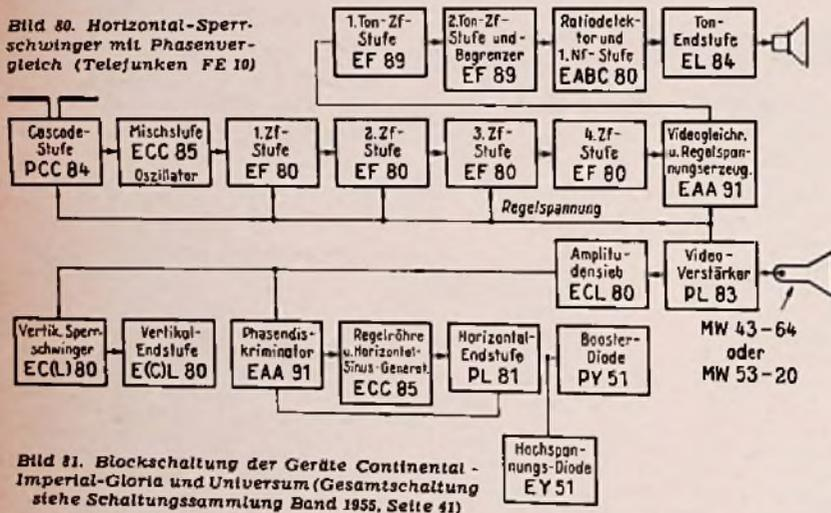

20. Von der Erwärmung

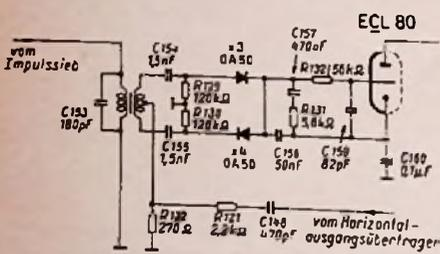
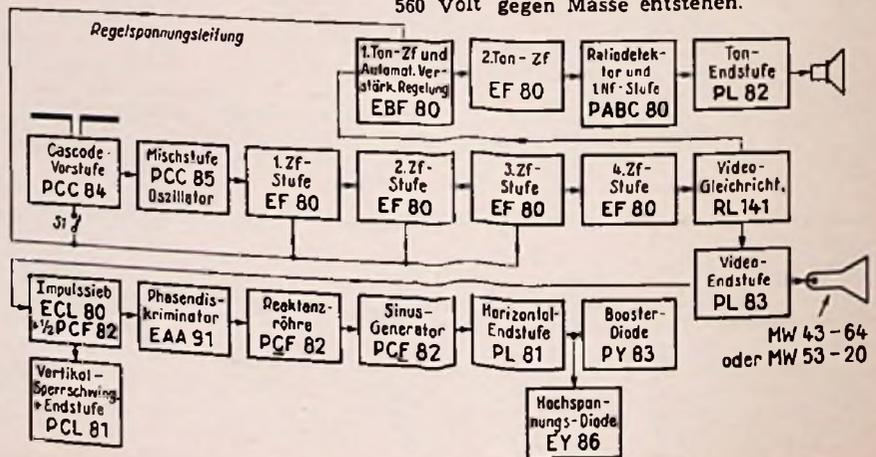
Die Temperatur

Den (fühlbaren, bzw. unmittelbar meßbaren) Wärmezustand beschreibt man durch die Angabe der Temperatur. Die dafür bei uns übliche Temperatureinheit ist der Celsiusgrad (abgekürzt °C). Das ist ein Hundertstel des Temperaturunterschiedes zwischen kochendem Wasser (bei 760 mm Quecksilbersäule und schmelzendem Eis). Die den elektrotechnischen Wertangaben zugrundegelegte Temperatur beträgt im allgemeinen 20° C.

Für die Temperaturbezeichnung in Celsiusgraden liegt der Nullpunkt auf der Temperatur des schmelzenden Eises. In seltenen Fällen wählt man statt dieses Nullpunktes den absoluten Nullpunkt. Er beträgt -273° C, womit die Zimmertemperatur, für die wir in der Regel 20° C annehmen, rund 300° höher liegt als der absolute Nullpunkt.

Die Einheit, die für Temperaturangaben vom absoluten Nullpunkt aus benutzt wird, stimmt mit dem Celsiusgrad überein. Um auf den anderen Nullpunkt hinzuweisen, spricht man hier jedoch nicht von Celsiusgrad, sondern von Kelvingrad.

Die Wärme oder Wärmemenge

Die Wärme ist eine in besonderer Form aufgespeicherte Arbeit. Wir könnten die Wärmemenge, die in einem Körper steckt, demgemäß in Wattstunden (oder auch in Meterkilogramm) angeben. Doch hat sich als Einheit der Wärmemenge vor allem die (große) Kalorie eingebürgert. Das ist die Wärmemenge, die man braucht, um die Temperatur von einem Liter Wasser um ein Celsiusgrad zu steigern. Eine Kalorie ist etwas mehr als eine Wattstunde. Genauer gilt folgende Beziehung:

$$\text{Arbeit in Kalorien} \approx 860 \cdot \text{Arbeit in Kilowattstunden.}$$

Mit dieser Beziehung können wir einiges anfangen. Als Beispiel wählen wir einen Durchlauferhitzer. Für ihn stehe bei einer Spannung von 220 V ein Strom von 10 A zur Verfügung. Damit soll Wasser von etwa 10° C auf ungefähr 75° C erhitzt werden. Uns interessiert, wieviel Liter sich je Minute in dieser Weise erwärmen lassen. In der Minute haben wir es mit $10 \text{ A} \cdot 220 \text{ V} = 2200 \text{ W min}$ zu tun. Das bedeutet $860 \cdot 2,2 \text{ kW min} : 60 = 31,5$ Kalorien oder für ebensoviele Liter eine Temperaturerhöhung von 1° C. Daraus folgen zu $75^\circ \text{C} - 10^\circ \text{C} = 65^\circ \text{C}$ Temperaturerhöhung nur $31,5 : 65 = 0,485$ l/min.



Bild 1

Die Zahl 60, durch die wir geteilt haben, erklärt sich aus der Tatsache, daß hier mit Minuten statt mit Stunden gerechnet wurde. Unser Beispiel zeigt, daß Durchlauferhitzer für größere Wassermengen erhebliche elektrische Leistungen voraussetzen.

Erwärmung

Man kann einen Körper dadurch erwärmen, daß man ihm von außen her Wärme zuführt. Man kann in einem Kör-

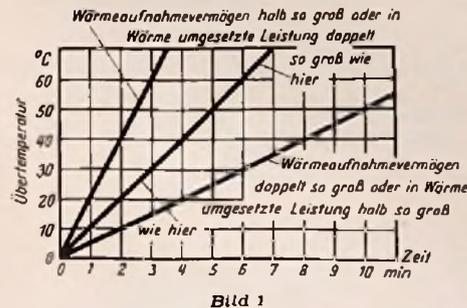
per aber auch Wärme aus anderer (z. B. elektrischer) Arbeit entstehen lassen. Hiermit wird der Körper ebenfalls erwärmt.

Infolge seiner Erwärmung nimmt der erwärmte Körper eine höhere Temperatur an als die, die er zuvor mit seiner Umgebung gemeinsam hatte. Der erwärmte Körper weist damit eine Übertemperatur auf. Das ist die Temperatur des erwärmten Körpers, vermindert um die Temperatur seiner Umgebung.



Bild 2

Die Übertemperatur bedeutet ein Temperaturegefälle vom erwärmten Körper zu dessen Umgebung. Der erwärmte Körper gibt demgemäß Wärme an seine Umgebung ab. Die Intensität der Wärmeabgabe wächst für ein- und denselben Körper mit dessen Übertemperatur.

Hat die Erwärmung des Körpers entsprechend hohe Übertemperaturen zur Folge, so ändert sich die Beschaffenheit einiger oder aller Stoffe, aus denen der erwärmte Körper aufgebaut ist. Einergmaßen empfindlich sind in dieser Beziehung die meisten der üblichen Isolierstoffe. Mit Rücksicht auf sie darf die Übertemperatur einen bestimmten, verhältnismäßig geringen Wert nicht übersteigen. Vielfach gilt als Grenze der zulässigen Übertemperatur 60° C, wobei als Höchsttemperatur der Umgebung 35° C vorausgesetzt sind.

Kurzzeitige Erwärmung

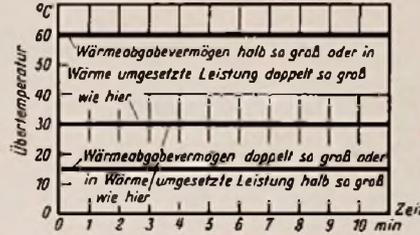
Wir erinnern uns: Erwärmen eines Körpers bedeutet Aufspeichern einer Wärmemenge in ihm und damit eine Übertemperatur, die eine Wärmeabgabe an die Umgebung zur Folge hat.

Eine Erwärmung wird „kurzzeitig“ genannt, wenn während ihrer Dauer noch keine nennenswerte Wärme an die Umgebung abgegeben wird. Die Zeitspannen, die für kurzzeitige Erwärmung in Frage kommen, können sehr verschieden sein. Für einen dünnen, frei ausgespannten Draht ist die Erwärmung als kurzzeitig nur anzusehen, wenn es sich um Erwärmungszeiten von sehr kleinen Bruchteilen einer Sekunde handelt. Für einen großen Netztransformator hingegen kann eine Erwärmung von mehreren Minuten noch als kurzzeitig betrachtet werden.

Bei kurzzeitiger Erwärmung spielt also die Wärmeabgabe keine nennenswerte Rolle. Unter dieser Bedingung sind für die Höhe der jeweils erreichten Übertemperatur maßgebend: Die in Wärme umgesetzte Arbeit und das Wärmeaufnahmevermögen des Körpers. Letzteres ist durch die zu 1° C Temperaturerhöhung des Körpers gehörende Wärmemenge gegeben.

Das Wärmeaufnahmevermögen (die Wärmekapazität eines Körpers) wächst unter sonst gleichen Bedingungen mit seinem Gewicht. Diese Größe errechnet sich daraus, daß man die Gewichte der verschiedenen Materialien, aus denen der Körper aufgebaut ist, mit den zugehörigen spezifischen Wärmen vervielfacht und die Summe dieser Produkte bildet. Die spezifische Wärme ist die Wärmemenge, die

man braucht, um 1 kg eines Materials auf eine um 1° C höhere Temperatur zu bringen. Man findet die dafür geltenden Zahlenwerte in physikalischen Tabellen.

Für die Praxis ist es bequemer, das Wärmeaufnahmevermögen mit dem Rauminhalt des erwärmten Körpers in Beziehung zu setzen. Für die gebräuchlichen Metalle und Isolierstoffe gilt nämlich unter Einrechnung der üblichen Zwischenräume, daß für einen Liter (1 dm³) und 1° C ungefähr 0,5 Wattstunden benötigt werden. Hierzu ein Beispiel:

Ein Transformator hat einen Rauminhalt von $5 \cdot 6 \cdot 8 \text{ cm}^3 = 240 \text{ cm}^3$. Ein Liter hat 1000 cm³. Hieraus folgt das Wärmeaufnahmevermögen zu $0,5 \cdot 240 : 1000 = 0,12$ Wattstunden je Grad Celsius.

Bei gleichbleibender in Wärme umgesetzter Leistung wächst der Wert der in Wärme umgesetzten Arbeit im selben Verhältnis an wie die Zeit. Das Wärmeaufnahmevermögen ist eine Konstante des erwärmten Körpers. Das bedeutet, daß die Übertemperatur bei kurzzeitiger Erwärmung der Erwärmungszeit proportional zunimmt. Bild 1 veranschaulicht das.

Dauerzustand der Erwärmung

Wird ein Körper über lange Zeit erwärmt, so bleibt schließlich seine Übertemperatur auf einem konstanten Wert stehen. In diesem Dauerzustand speichert sich keine weitere Wärmemenge in dem erwärmten Körper auf. Dazu würde ein Anstieg der Temperatur gehören. Wenn aber nichts aufgespeichert wird, muß stets ebensoviel Wärme an die Umgebung abgegeben werden, wie im gleichen Augenblick an Wärme entsteht oder an Wärme dem Körper zugeführt wird. Mit anderen Worten: Im Dauerzustand der Erwärmung ist die zugeführte, bzw. in Wärme umgesetzte Leistung gleich der an die Umgebung abgegebenen Leistung.

Im Dauerzustand ist das Wärmeaufnahmevermögen des erwärmten Körpers belanglos. Für die Höhe der Dauerübertemperatur spielen lediglich die in Wärme umgesetzte Leistung und das Wärmeabgabevermögen des Körpers eine Rolle.



Bild 3

Das Wärmeabgabevermögen wird dargestellt durch die für 1° C Übertemperatur des Körpers von ihm abgegebenen Wärmeleistung. Wir erhalten den Wert des gesamten Wärmeabgabevermögens eines Körpers, wenn wir die einzelnen Teile seiner Oberfläche mit den zugehörigen Wärmeabgabezahlen vervielfachen und die Summe der so erhaltenen Produkte bilden.

Glücklicherweise genügt es in der Regel, wenn man die Wärmeabgabezahl für Flächen, die an die Luft angrenzen, mit 0,1 W für 1 dm² und 1° C Übertemperatur ansetzt.

Bild 2 zeigt die zeitliche Konstanz der Übertemperatur für den Dauerzustand.

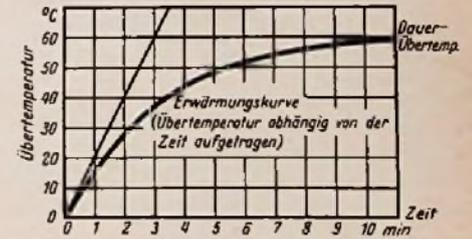
Tatsächlicher Temperaturanstieg

An Hand von Bild 1 und 2 kann man sich leicht einen Überblick über den tatsächlichen Temperaturverlauf verschaffen. Ist die Übertemperatur noch gering, also weit unter dem für den Dauerzustand geltenden Wert, so steigt sie an, als ob überhaupt keine Wärme an die Umgebung abgegeben würde — d. h. gemäß Bild 1. Nach einer längeren Zeit ergibt sich der Dauerzustand, womit der zeitliche Verlauf der Übertemperatur durch eine waagerechte Linie gemäß Bild 2 dargestellt wird.

Zwischen dem ersten Anstieg und dem konstanten Dauerwert der Übertemperatur findet ein allmählicher Übergang statt: Je mehr sich die Übertemperatur dem für den Dauerzustand geltenden Wert nähert, desto größer fällt der an die Umgebung abgegebene Anteil der Wärmeleistung aus und desto weniger Wärmeleistung bleibt folglich für die weitere Temperaturerhöhung übrig.

Bild 3 veranschaulicht den Temperaturanstieg für einen Körper, der mit konstanter Leistung durch und durch einheitlich erwärmt wird. Die Kennlinie des Bildes 3 heißt Erwärmungskurve. Diese Kurve zeigt einen Zusammenhang, wie er — im Prinzip — nicht nur für die Erwärmung, sondern auch für den Stromanstieg in Spulen mit Induktivität und für den Spannungsanstieg beim Aufladen eines Kondensators gilt.

Fachausdrücke

Celsiusgrad: Bei uns übliche Temperatureinheit, hundertster Teil des Temperaturunterschiedes zwischen der Temperatur kochenden Wassers bei einem Luftdruck von 760 mm Quecksilbersäule (100° C) und der Temperatur des schmelzenden Eises (0° C).

Dauerzustand der Erwärmung: Der Zustand, der sich bei ständiger Zufuhr einer konstanten Wärmeleistung endgültig einstellt. Im Dauerzustand ist die Temperatur des erwärmten Körpers konstant. Die gesamte in Wärme umgesetzte Leistung wird hierbei an die Umgebung des erwärmten Körpers abgegeben.

Erwärmung: Zufuhr von Wärme oder Bildung von Wärme aus einer andern Arbeitsform (z. B. aus elektrischer Arbeit) in einem Körper. Die Folgen der Erwärmung des Körpers sind: die Erhöhung seiner Temperatur über die seiner Umgebung, dadurch Wärmeabgabe an die Umgebung und, falls die Temperatur des erwärmten Körpers entsprechend hohe Werte erreicht, dauernde chemische oder physikalische Änderungen.

Erwärmungskurve: Kennlinie, die den Temperaturverlauf für einen mit gleichbleibender Leistung gleichmäßig erwärmten Körpers zeigt. Die Kennlinie steigt zunächst steiler und dann immer flacher an, um schließlich in einen waagerechten Verlauf überzugehen.

Kalorie: Wärmemengeneinheit. Man unterscheidet große und kleine Kalorien. Die meist benutzte große Kalorie ist die Wärmemenge, die man braucht, um die Temperatur von einem Liter Wasser um 1° C zu steigern. Die kleine Kalorie ist ein Tausendstel davon.

Kelvingrad: Temperatureinheit, die ebenso groß ist wie das Celsiusgrad. Die Temperaturangabe in Kelvingraden bezieht sich jedoch mit ihrem Nullpunkt nicht auf die Temperatur des schmelzenden Eises sondern auf den absoluten Nullpunkt 0° K = - 273° C.

Kurzzeitige Erwärmung: Erwärmung, bei der die Wärmeabgabe an die Umgebung noch vernachlässigbar ist, bei der also die gesamte Wärmemenge die Temperaturerhöhung des erwärmten Körpers bewirkt (Erwärmung ohne gleichzeitige Wärmeabgabe).

Spezifische Wärme: Wärmemenge, die notwendig ist, um 1 kg eines bestimmten Materials auf eine um 1° C höhere Temperatur zu bringen. Man kann die spezifische Wärme auch als reine Zahl auffassen, wenn man die Wärmemenge, die die Temperaturerhöhung eines Liters Wasser um 1° C bewirkt, als Vergleichsbasis wählt.

Temperatur: Fühlbarer, bzw. unmittelbar meßbarer Wärmezustand.

Temperaturgefälle: Temperaturunterschied zwischen einem Körper höherer Temperatur und seiner Umgebung oder zwischen ihm und einem anderen Körper, der eine niedrigere Temperatur aufweist als er. Man kann das Temperaturgefälle auch auf eine Wegstrecke oder einen Abstand beziehen. In diesem Fall ist das Temperaturgefälle der auf die Längeneinheit des

Wegstrecke oder des Abstandes bezogene Temperaturunterschied.

Wärmeabgabevermögen: Maß für den Wärmeübergang von einem erwärmten Körper auf seine Umgebung. Es wird bezogen auf 1° C Übertemperatur des erwärmten Körpers. Summe der Produkte aus den Oberflächen-Anteilen und zugehörigen Wärmeabgabezahlen.

Wärmeabgabezahl: Wärmeleistung, die je Flächeneinheit — z. B. je dm² — für eine Übertemperatur von 1° C abgegeben wird. Die Wärmeabgabezahl ist von Art und Beschaffenheit der Oberfläche, von deren räumlicher Anordnung und von den Lüftungsverhältnissen abhängig.

Wärmeaufnahmevermögen: Wärmemenge, die zu einer Temperaturerhöhung des erwärmten Körpers um 1° C benötigt wird. Das Wärmeaufnahmevermögen eines Körpers ergibt sich ungefähr als Summe der Produkte aus den Gewichten der einzelnen Werkstoffe, aus denen er besteht und den zugehörigen Werten der spezifischen Wärme.

Wärmekapazität: Dasselbe wie Wärmeaufnahmevermögen.

Wärmemenge: Arbeit in Form von Wärme. Als Maß für die Wärmemenge dient in erster Linie die (große) Kalorie. Doch ist dafür z. B. auch die Wattstunde verwendbar.

Richtantennen aus Viererfeldern

Einige Datenblätter kommerzieller Richtantennen von Telefunken geben Gelegenheit, die Eigenschaften verschiedener Anordnungen zu vergleichen. Die einzelnen Kombinationen setzen sich durchweg aus Bausteinen nach Bild 1 zusammen. Dieses Viererfeld besteht aus vier $\lambda/2$ -Strahlern mit Stützern und Speiseleitung sowie Symmetrierschleife mit Hf-Kabelanschluß und Reflektorwand.



Bild 1. Richtantenne aus einem Viererfeld für den 160-MHz-Bereich. Vier Stück $\lambda/2$ -Strahler mit Stützern und Speiseleitung, Symmetrierschleife mit Hf-Kabelanschluß sowie Reflektorwand

folge der im Verhältnis zur Länge sehr dicken Strahlerelemente ist die Antenne ziemlich breitbandig. Die Fehlanpassung ist gleich oder kleiner als 1,2, bezogen auf 60 Ω für einen Frequenzbereich von 156 bis 230 MHz. Der Leistungsgewinn in Strahlrichtung ist siebenfach gegenüber einem einfachen Dipol. Horizontal- und Vertikaldiagramm dieser Antenne ist in den Kurven A und C in Bild 2 und 3 dargestellt. Der Öffnungswinkel beträgt je 64°.

Setzt man jetzt nach Bild 4 zwei solcher Viererfelder übereinander, dann steigt der Leistungsgewinn auf 14. Das Band wird allerdings auf 156 bis 175 MHz eingengt, wenn man die gleiche Fehlanpassung von $\leq 1,2$ zuläßt. Interessant aber ist die Auswirkung auf das Strahlungsdiagramm. Horizontal tritt keine Änderung ein. Die Kurve A in Bild 2 bleibt auch für diese Antenne erhalten. Dagegen ist die Bündelung in vertikaler Richtung schärfer geworden, wie Kurve D in Bild 3 zeigt. Der Öffnungswinkel beträgt nur noch 34°. Als Empfangsantenne würde diese Anordnung Störungen von unten her besser unterdrücken, also z. B. Zündstörungen von Autos, die auf einer Straße dicht am Hause entlang vorbeifahren (vgl. „Ausnutzen der vertikalen Richtwirkung von Fernsehantennen“, FUNKSCHAU 1955, H. 9, S. 181).

(Fortsetzung auf Seite 478)

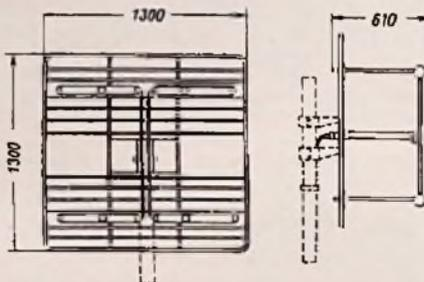

Bild 2. Horizontaldiagramme eines Viererfeldes (Kurve A) und von zwei Viererfeldern nebeneinander (Kurve B)



Bild 3. Vertikaldiagramme von Richtantennen. C = ein Viererfeld, D = zwei Viererfelder übereinander, E = vier Viererfelder übereinander; man erkennt, wie die Richtwirkung horizontal immer schärfer wird

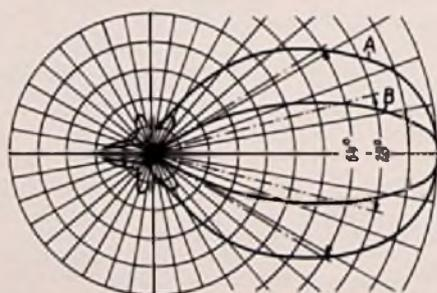

Links: Bild 4. Richtantenne aus zwei übereinander angeordneten Viererfeldern für 156 bis 175 MHz

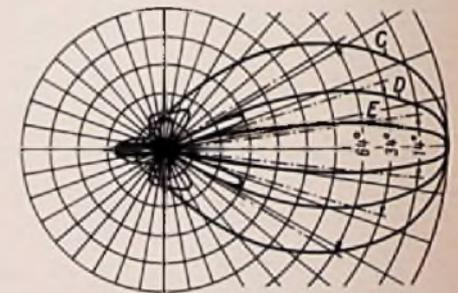
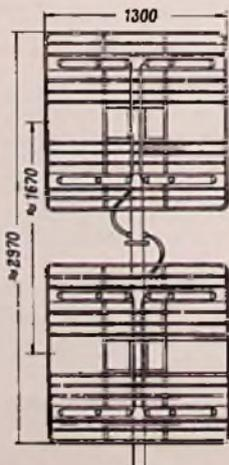

Bild 5. Richtantenne aus zwei nebeneinander angeordneten Viererfeldern



Auge in Auge mit der ganzen Welt

Das neue PHILIPS Fernsehgeräte-Programm unterscheidet zwei grundsätzliche Gerätetypen, den Regionalempfänger und den Fernempfänger. Ein bekannter Fachjournalist soll diesmal über seine Erfahrungen mit dem Fernempfänger RAFFAEL berichten:

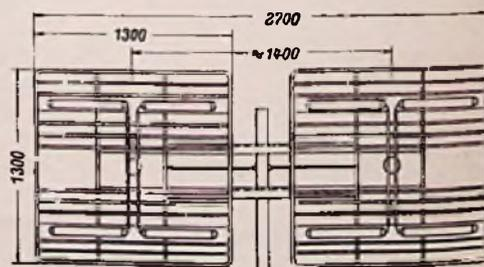
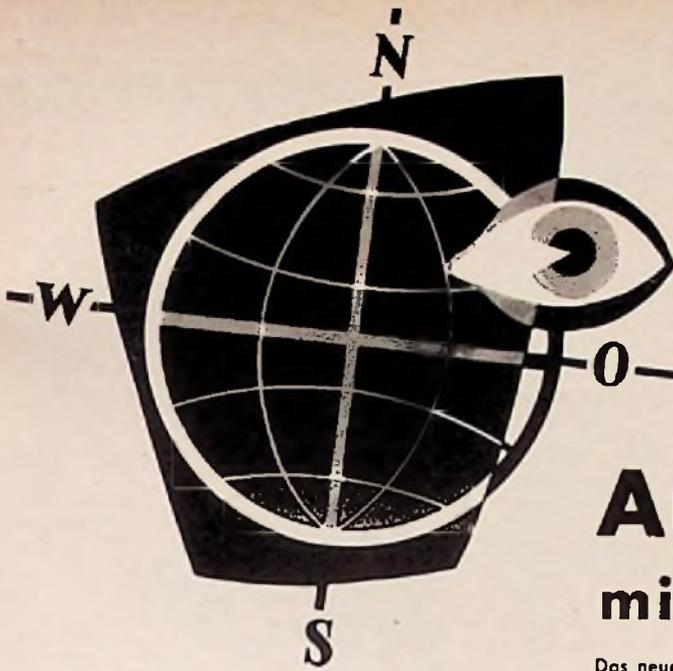
Ingenieur E. O. Kappelmayer:

„RAFFAEL“ — der Fernseher mit den großen Reserven.

Die Versorgungszone, die ein Fernsehsender überstrahlt, kann man in ein Nahfeld und ein Fernfeld unterteilen. Der Nahbereich umfaßt bei einem 100 KW Sender etwa einen Kreis von 50 km Durchmesser, das Fernfeld 50 . . . 100 km. Allerdings hängen die sicheren Reichweiten von der Topographie des Sendergeländes und des Empfangsortes wesentlich ab.

In technischer Hinsicht unterscheidet sich der Zonalfernseher vom Regionalgerät hauptsächlich durch die Anzahl der Röhren (22 gegen 16), also durch höchste Empfindlichkeit und Bildfestigkeit. Die vierfache ZF-Verstärkung ist so ausgelegt, daß sich die größte Bandbreite ergibt und damit eine sehr feine Auflösung des Bildes.

Die große Verstärkung bedingt höchste Nachbarkanalunterdrückung. Daraus ergeben sich auch erhebliche Trennschärfereserven für die Zukunft, wenn das Sendernetz viel dichter sein wird, als heute.

Die beste Schärfe bis zu den äußersten Rändern wird durch richtige Dimensionierung der Ablenkmittel gewährleistet.

Durch Einhaltung des echten Schwarzpegels wird eine naturgetreue Wiedergabe des vom Sender ausgestrahlten Signals ermöglicht und Helligkeitsschwankungen des Bildes können nicht auftreten.

Was Kraftreserven bedeuten, weiß der Autofahrer am besten. Er braucht zwar meist nur die halbe Kraft seines Motors, aber er fährt im Gebirge leichter, sicherer und beruhigter, wenn er weiß, daß seine Maschine noch Reserven in sich trägt. So auch beim „RAFFAEL“, dem Fernsehempfänger mit den großen Kraftreserven.



PHILIPS
FERNSEHEN



Bild 6. Vier Viererfelder nebeneinander übereinander

Setzt man dagegen nach Bild 5 die beiden Viererfelder nebeneinander, so kehren sich die Verhältnisse um. Horizontal verengt sich die Charakteristik auf 28° nach Kurve B in Bild 2. Dagegen bleibt jetzt vertikal die Kurve C des einfachen Viererfeldes erhalten. Nebeneinander angeordnete Strahlergruppen blenden also besser seitlich einfallende Störungen aus.

Ordnet man nach Bild 6 vier solcher Felder neben- oder übereinander an, so ist zu erwarten, daß horizontal und vertikal die Richtwirkung schärfer wird. Tatsächlich ergeben sich mit dieser Anordnung die Kurven B und D, also 25° horizontal und 34° vertikal. Der Leistungsgewinn steigt dabei auf 28 gegenüber einem Halbwellendipol.

Baut man jedoch die vier Felder nach Bild 7 in einer Zeile übereinander, dann

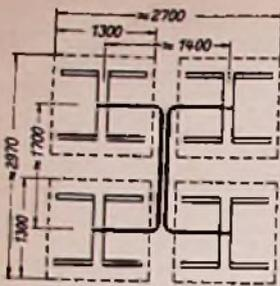
wird gegenüber Bild 4 und 6 die horizontale Bündelung noch schärfer. Der Öffnungswinkel beträgt nur noch 14°, entsprechend Kurve E in Bild 3. Das Horizontaldiagramm dagegen entspricht dem eines einzelnen Feldes, nämlich der Kurve A in Bild 2. Ordnet man vier solcher Antennenzeilen als Sendeantenne im Quadrat um einen Mast herum an, so erzielt man eine vollständige Rundumstrahlung, denn die



Bild 7. Vier Viererfelder übereinander

Veraltete Hochantennen auf den Dächern

Der Hausbesitzer kann bei Gefährlichkeit ihre Beseitigung verlangen

Die Rechtsprechung der oberen Gerichte hat in den letzten Jahren klargestellt, daß der Hausbesitzer grundsätzlich verpflichtet ist, die Anlage von Hochantennen für ein Rundfunkgerät eines Mieters seines Anwesens zu dulden. Allerdings sei darauf hingewiesen, daß ein Mieter vor Anlage einer Hochantenne die Genehmigung des Hauseigentümers zur Errichtung derselben einholen muß, und zwar auch dann, wenn dieses Recht dem Mieter im Mietvertrag eingeräumt ist. Würde ein Mieter diese Regel nicht beachten, so liefe er Gefahr, daß der Hausbesitzer in einer solchen Anlage eine Besitzstörung erblickt und daraus einen Anspruch auf Beseitigung der Anlage geltend machen könnte.

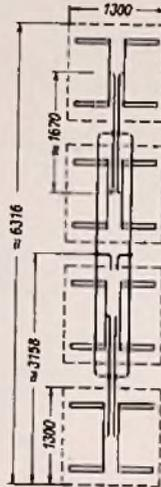
Auch nach der bisherigen Rechtsprechung gilt jedoch diese grundsätzliche Pflicht eines Hausbesitzers, die Errichtung einer Hochantenne zu dulden, nur unter gewissen Einschränkungen. Die Pflicht zur Duldung solcher Anlagen fällt dann weg, wenn der Hausbesitzer gegen die Anbringung einer Hochantenne aus der baulichen Anlage des Hauses (unzugängliches Dach; Schwierigkeit der Anbringung) Einwendungen erheben kann. Die Gerichte haben ferner auch darauf hingewiesen, daß ein Hausbesitzer die Genehmigung zur Anbringung einer weiteren Hochantenne versagen kann, wenn bereits verschiedene Hochantennenanlagen vorhanden sind und zusätzliche Anlagen entweder die bereits vorhandenen behindern oder etwa in der Nähe verlaufene Licht- oder Starkstromleitungen gefährden könnten.

Vor einiger Zeit hat ferner das Landgericht Berlin in einem Urteil vom 12. Oktober 1954 (64 S 181/54) darauf hingewiesen, daß veraltete Hochantennen, die eine Gefahrenquelle bilden und das Ansehen eines Hauses beeinträchtigen, zu entfernen sind. Nach dem Tatbestand dieser Entscheidung wurde festgestellt, daß eine etwa 27 cm über dem Dach verlaufende Hochantenne eines Mieters eine Reihe von Gefahrenquellen in sich birgt. Sie entsprach außerdem in keiner Weise mehr dem technischen Fortschritt und war als veraltet anzusehen. Der Mieter wandte sich gegen die Beseitigung dieser veralteten Hochantenne durch den Hausbesitzer und verlangte Schadenersatz. Er hatte jedoch mit seiner Klage keinen Erfolg. Das Landgericht Berlin belehrte ihn in den Urteilsgründen wie folgt: „Wenn ein Mieter aus irgendwelchen Gründen Wert darauf legt, eine besondere Außenantenne zu haben, dann muß er sie auch so anlegen, daß Gefahrenquellen nicht mehr bestehen. Er muß auch insoweit dem technischen Fortschritt Rechnung tragen, der heute die Anlage von Antennen ermöglicht, die in jeder Hinsicht gefahrlos sind. Wenn ein Hausbesitzer solche veralteten gefährlichen Hochantennen beseitigt, handelt er nicht widerrechtlich und ist dem Mieter nicht schadenersatzpflichtig.“

In diesem Zusammenhang wird auch betont, daß ein Hausbesitzer nicht verpflichtet ist, eine der früher beseitigten Hochantenne entsprechende Hochantenne zu dulden, die in größerer Höhe über dem Dach angelegt wird. Auch hat ein Hausbesitzer ein Recht nach dieser Entscheidung darauf, seinem Grundstück ein bestimmtes Gesicht zu geben und das Entstehen eines Netzes von Hochantennen zu verhindern. Das Landgericht Berlin führt in der Entscheidung wörtlich aus: „Heute kann der Mieter, der Wert auf eine Außenhochantenne legt — fast überall reichen heute Innenantennen aus —, nicht verlangen, daß ihm die Anlage einer unmodernen und daher in dieser Form nicht notwendigen Antenne gestattet wird. Wenn er höhere Ansprüche als die normalen an eine Antenne stellt, dann muß er auch die dem Stand der Technik wirklich entsprechende Antenne anlegen lassen.“ Gleichzeitig betont auch das Landgericht Berlin, daß das Recht eines Mieters auf die Anlage einer Hochantenne da aufhört, wo Rechte der anderen Mieter in Betracht kommen und gefährdet werden können. „Die Technik der Antennen entwickelt, die“ — so führt das Landgericht Berlin aus — „ohne nennenswerte Schwierigkeiten den Anschluß mehrerer Mieter an einen Antennenstab ermöglichen. In solcher Gemeinschaftsform wird der Hausbesitzer eine Außenantenne dulden müssen.“

Außerdem wird in dem Urteil des Landgerichts Berlin erneut dargelegt, daß die Kosten einer Gemeinschaftsantenne anteilig von den Mietern des Anwesens getragen werden müssen, die von ihr den Nutzen haben.

Rechtsanwalt R. Zeitlmann

Fernseh-Antennenverstärker - auch für UKW

Grundsätzlich läßt sich die Schaltung eines Fernseh-Antennenverstärkers mit anderen Spulen auch für den UKW-Bereich verwenden.

Der in der FUNKSCHAU 1955, Heft 11, Seite 229, beschriebene Antennenverstärker läßt sich auch für den UKW-Rundfunkbereich verwenden. Hierfür gelten folgende Werte:

1. Spulendaten bei Verwendung als UKW-Antennenverstärker. Frequenzumfang 87 MHz bis 100 MHz, Abgleich auf Bandmitte.

Eingangskreis:

Primär 3,5 Wdg. Wickellänge 15 mm
Sekundär 9 Wdg. Wickellänge 20 mm

Die Primärwicklung liegt über der Sekundärwicklung. Zwischen beiden befindet sich ein Preßspanstreifen, 0,2 mm stark. Die Mitte der Primärspule ist geerdet. Zur Neutralisation wurde ein Kondensator 3 pF verwendet.

Kreis zwischen Anode und Katode der PCC 81:
9 Wdg. Wickellänge 25 mm

Kreis zwischen Eingangsröhre PCC 84 u. EF 80:
Primär 7,5 Wdg. Wickellänge 15 mm
Sekundär 6 Wdg. Wickellänge 10 mm

Die beiden Spulen sind nebeneinander angeordnet. Die Primärwicklung befindet sich am Fußpunkt des Kernes. Die beiden Spulenden in der Mitte sind: für die Primärseite der Anschluß für die Spannungsversorgung der PCC 84, für die Sekundärseite der Anschluß für die Gitterspannung und des Trimmers.

Ausgangskreis:

8 Wdg. Wickellänge 12 mm

Auskopplung über 90 pF von einer Anzapfung, die vom kalten Ende zwei Windungen entfernt ist. Die Kabellänge des Impedanztransformators beträgt 110 cm.

Als weiteres Beispiel seien Angaben für den Fernsehkanal 4 im Band I gemacht.

2. Spulendaten bei Verwendung des Verstärkers für den Fernsehkanal 4.

Eingangskreis:

Primär 5 Wdg. Wickellänge 10 mm
Sekundär 15 Wdg. Wickellänge 20 mm

Die Primärwicklung befindet sich auf der Sekundärwicklung. Zwischen beiden befindet sich ein Preßspanstreifen, 0,2 mm. Die Mitte der Primärspule ist geerdet. Der Neutralisationskondensator fällt fort, der Kondensator 10 pF von der Katode der PCC 84 auf das kalte Ende der Gitterspule wird auf 15 pF vergrößert.

Kreis zwischen Anode und Katode der PCC 81:
15 Wdg. Wickellänge 25 mm

Kreis zwischen Eingangsröhre PCC 84 u. EF 80:
Primär 12 Wdg. Wickellänge 10 mm
Sekundär 11 Wdg. Wickellänge 10 mm

Beide Spulen sind zweilagig gewickelt und auf dem Kern nebeneinander angeordnet. Zur Isolation liegt jeweils zwischen den beiden Lagen ein Preßspanstreifen 0,1 mm. Der Abstand zwischen Sekundär und Primärspule beträgt 5 mm!

Ausgangskreis:

Primär 11 Wdg. Wickellänge 15 mm zweilagig gewickelt
Sekundär 5 Wdg. Wickellänge 10 mm

Die Sekundärwicklung befindet sich auf der Primärwicklung. Es ergibt sich also insgesamt eine dreilagige Anordnung! Die Mitte der Sekundärspule ist geerdet. Bei diesem Ausgangskreis (niedrige Frequenz) wird kein Impedanztransformator verwendet, sondern eine symmetrische Ausgangsspule. Ein Impedanztransformator würde bei diesen niedrigen Frequenzen zu unförmig werden.

W. Dk.

FUNKSCHAU-Bauanleitung

Verstärker-Kleinzentrale V 553

Ein Verstärker, bei dem auch das Anschließen und die Bedienung der übrigen Teile der Anlage sorgfältig berücksichtigt wurden.

Zweck

Oftmals wird eine kleine Übertragungsanlage zur Wiedergabe von Schallplatten, Rundfunksendungen und Mikrofonansagen benötigt, die preiswert und möglichst leicht zu bedienen sein soll. Bisweilen hilft man sich hierbei mit einem Rundfunkempfänger größerer Ausgangsleistung, der dann in dem betreffenden Raum, z. B. einer Gastwirtschaft, irgendwie auf einen Wandbrettchen untergebracht wird. Ein solcher für Wohnräume bestimmter Empfänger ist aber für diese Zwecke etwas fehl am Platz. Er fällt zu sehr auf, die Schallabstrahlung ist zu sehr an den Aufstellort gebunden, und er enthält einen Komfort, der nicht voll ausgenutzt wird.

Eine vollständige Verstärkeranlage mit Mischeinrichtung und getrennten Lautsprechern erhöht aber den Aufwand wieder zu sehr. Deshalb wurde der hier beschriebene Verstärker (Bild 1) entworfen, der im wesentlichen nur eine Gegentaktendstufe mit zwei Röhren EL 84 darstellt. Er kann hinter einen der neuen preiswerten Kleinsuper aus der 200-DM-Preisklasse geschaltet werden und liefert dann die Leistung zum Betrieb einer größeren im Raum angebrachten Lautsprecheranordnung. Um die Bedienung für den Laien besonders betriebssicher zu machen, wurde die Schaltung so gestaltet, daß sämtliche Verbindungsleitungen zum Rundfunkgerät, Plattenspieler und Mikrofon einmalig fest hergestellt und lästiges Umstöpseln oder unübersichtliches Leitungsgewirr vermieden werden.

Auch an Kleinigkeiten ist dabei gedacht. Rundfunkempfänger, Plattenspieler und Verstärker benötigen z. B. jeder eine Netzzuführung. Meist ist nur eine Steckdose vorhanden, in die dann ein Abzweigstecker eingesteckt wird, an dem die drei Netzschüre hängen und den Abzweigstecker leicht aus der Steckdose herausziehen. Ferner sind die Geräte einzeln ein- bzw. auszuschalten. Alle diese Verbindungen und Handgriffe wurden in dem Verstärker V 553 zusammengefaßt. Deshalb erhielt die Einrichtung die Bezeichnung Verstärker-Kleinzentrale.

Die Schaltung

Bild 2 zeigt die Blockschaltung. Nur die Kleinzentrale V 553 wird an das Lichtnetz angeschlossen. Plattenspieler und Rundfunkempfänger erhalten ihre Netzspannungen aus der Kleinzentrale. Ein darin befindlicher gemeinsamer Netzschalter schaltet alle drei Geräte gleichzeitig ein oder aus.

Der Tonabnehmeranschluß des Empfängers sowie dessen Ausgangsspannung sind zur Kleinzentrale durchgeschaltet, ebenso die Leitung vom Tonarm des Plattenspielers, vom Mikrofon und zur Lautsprechergruppe.

Die vollständige Schaltung ist in Bild 3 dargestellt. Der Verstärker enthält eine



Bild 1. Verstärker-Kleinzentrale V 553

Zur einwandfreien Symmetrierung muß $R_{11} = R_{12} + R_{13}$ sein, d. h. R_{12} soll genau $3\text{ k}\Omega$ kleiner als R_{11} sein. Die beiden $100\text{-k}\Omega$ -Widerstände müssen also ca. 3% voneinander verschieden sein. Sie sind aus einer größeren Anzahl Widerstände durch Messen auszuwählen, und der kleinere Wert ist dann für den Katodenwiderstand zu verwenden. Der endgültige Wert ist jedoch unkritisch. So können z. B. folgende Wertepaare genommen werden:

- 97 kΩ — 100 kΩ
- 98 kΩ — 101 kΩ
- 99 kΩ — 102 kΩ
- 100 kΩ — 103 kΩ
- 101 kΩ — 104 kΩ
- 102 kΩ — 105 kΩ



Bild 2. Blockschaltung der gesamten Anlage

Doppeltriode ECC 83 und zwei Endröhren EL 84 im Gegentakt. Ein System der ECC 83 dient zur Phasenumkehr für die Gegentaktendstufe. Es arbeitet in Katodyn-Schaltung mit je einem $100\text{-k}\Omega$ -Widerstand in der Katoden- und Anodenleitung. Der zusätzliche $3\text{-k}\Omega$ -Widerstand in der Katodenleitung erzeugt in üblicher Weise die negative Gittervorspannung. Die Bemessung dieser Schaltung erfolgt nach T e l e f u n - k e n - Unterlagen (vgl. FUNKSCHAU 1955, Heft 9, Seite 185).

Das zweite Triodensystem der Röhre ECC 83 dient zur Vorverstärkung für den Mikrofonkanal, da die Verstärkung des Empfängers allein für ein Mikrofon im allgemeinen nicht ausreicht. Die Vorspannung dieses Mikrofonverstärkersystems wird durch den Anlaufstrom an dem hochohmigen Gitterableitwiderstand erzeugt. An den Anodenkreis ist ein Umblendregler von $2 \times 500\text{ k}\Omega$ (von der Firma P r e h) angekoppelt. Der Schleifer dieses Reglers führt zur Tonabnehmerbuchse des Empfängers. In der linken Endstellung des Schleifers ist das Mikrofon voll an den Empfänger angeschlossen. Durch Zurückdrehen läßt sich die Lautstärke regeln, ohne daß am Empfänger etwas geändert zu werden braucht.

Die andere Seite des Umblendreglers führt zum Tonabnehmer des Plattenspielers. In Rechtsstellung des Schleifers ist also die volle Lautstärke bei Schallplattenwiedergabe vorhanden. Durch Zurückdrehen läßt sich ebenfalls die Lautstärke herabsetzen. Durch Übergang von der einen in die andere Endstellung erfolgt das Umblenden von Mikrofon auf Schallplattenwiedergabe, z. B. zum Ansagen von Schallplattendarbietungen. Eine regelrechte Mischeinrichtung ist absichtlich nicht vorgesehen, um die Bedienung narrensicher zu machen. Eine Mischeinrichtung wird für den gedachten Zweck auch gar nicht benötigt.

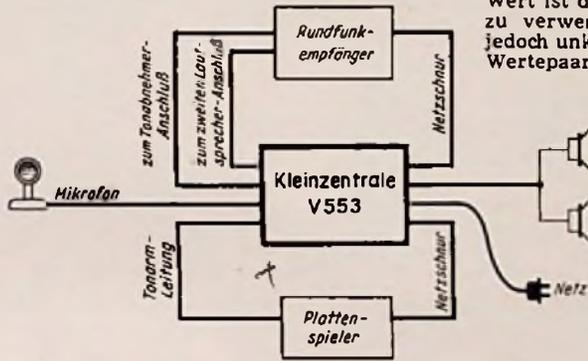
In der Mittelstellung rastet der Umblendregler spürbar ein. Die Tonabnehmerzuleitung des Empfängers liegt dann an Erde, so daß beim Rundfunkempfang keine Störspannungen vom Mikrofon oder vom Plattenspieler eingeschleppt werden.

Der eigentliche Empfängerausgang ist unmittelbar über einen Spannungsteiler R_1/R_2 zum Gitter der Phasenumkehrtriode geführt. Dieser Spannungsteiler stellt die richtige Steuerspannung und das günstigste Nutz-/Störspannungs-Verhältnis ein. Infolge der starken Stromgegenkopplung durch den $100\text{-k}\Omega$ -Katodenwiderstand der Triode ist eine relativ hohe Steuerspannung erforderlich. Sie wird unmittelbar an der Anode oder an einem hochohmigen Anschluß für einen



Bild 3. Schaltbild des Verstärkers V 553



Bild 4. Chassis ohne Haube von hinten gesehen

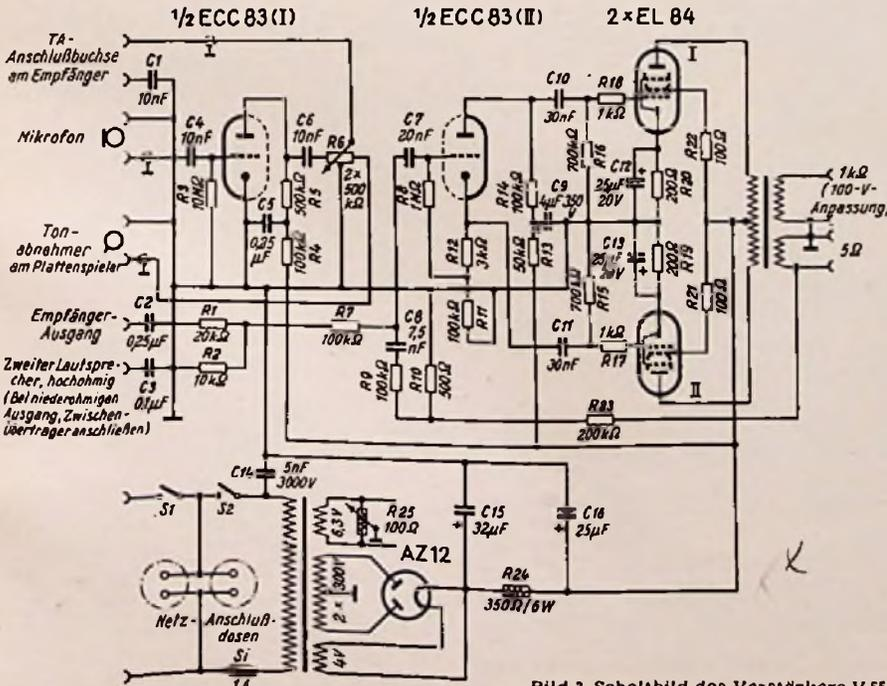

Bild 5. Anordnung der Einzelteile auf Vorder- und Rückseite des Lötisenbrettes

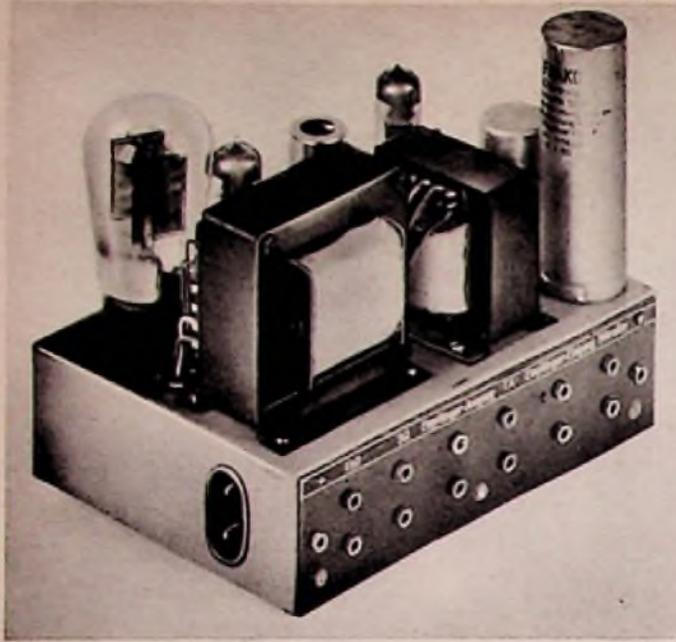

Bild 6. Isolierbrett für die rückwärtigen Anschlußbuchsen

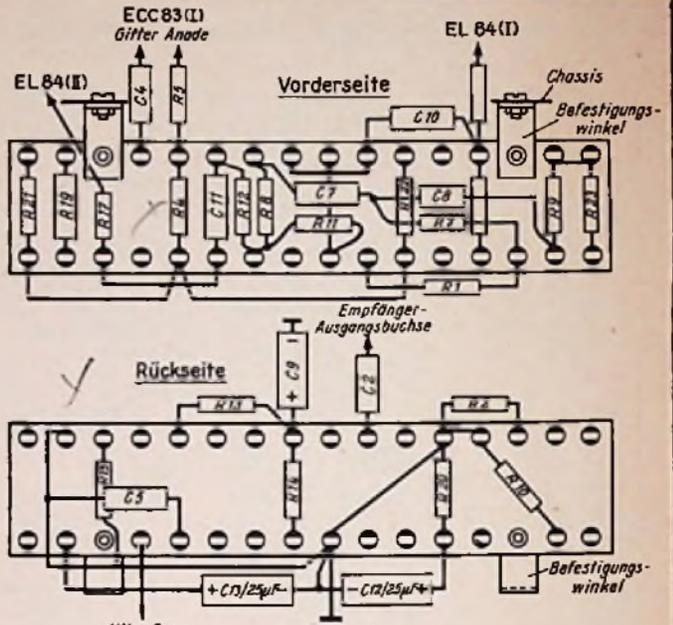

Bild 7. Lötisenbrett mit Befestigungswinkel



Bild 8. Befestigungswinkel für den Umblendregler

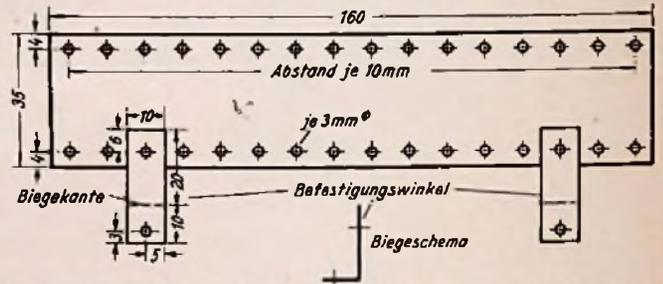

Bild 9. Isolierabdeckung für die Netzanschluß-Buchsen

Bild 10. Bohrplan für das Chassis

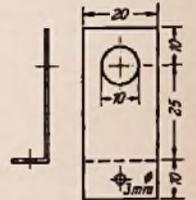
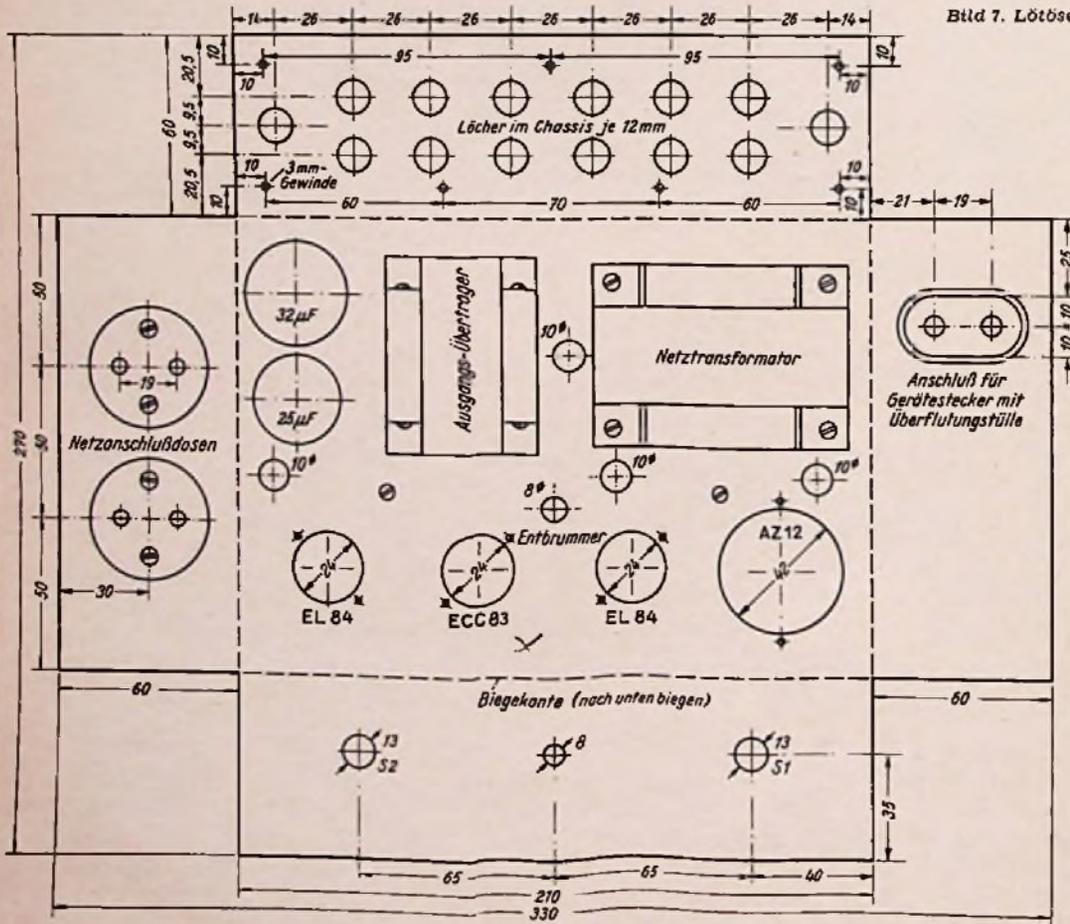
Konstruktionsseiten

Im Modell verwendete Einzelteile

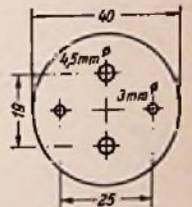
Röhren

- 1 Doppeltriode ECC 83 (Telefunken)
- 2 Endpentoden EL 84 (Telefunken)
- 1 Gleichrichterröhre AZ 12 (Telefunken)

Widerstände

- | | | | |
|------|-----------------------|---------------------------|--------------|
| R 1 | 20 kΩ ± 10% | 0,5 W | } (Dralowid) |
| R 2 | 10 kΩ ± 10% | 0,5 W | |
| R 3 | 10 MΩ ± 10% | 0,5 W | |
| R 4 | 100 kΩ ± 10% | 0,5 W | |
| R 5 | 500 kΩ ± 10% | 0,5 W | |
| R 6 | 2 × 500 kΩ Umblender, | Zelchungs-Nr. 4106 (Preh) | |
| R 7 | 100 kΩ ± 10% | 0,5 W | } (Dralowid) |
| R 8 | 1 MΩ ± 10% | 0,5 W | |
| R 9 | 100 kΩ ± 10% | 0,5 W | |
| R 10 | 500 Ω ± 10% | 0,5 W | |
| R 11 | 100 kΩ ¹⁾ | 0,5 W | |
| R 12 | 3 kΩ ± 10% | 0,5 W | |
| R 13 | 50 kΩ ± 10% | 0,5 W | |
| R 14 | 100 kΩ ¹⁾ | 0,5 W | |
| R 15 | 700 kΩ ± 10% | 0,5 W | |
| R 16 | 700 kΩ ± 10% | 0,5 W | |
| R 17 | 1 kΩ ± 10% | 0,5 W | |
| R 18 | 1 kΩ ± 10% | 0,5 W | |
| R 19 | 200 Ω ± 10% | 2,0 W | |
| R 20 | 200 Ω ± 10% | 2,0 W | |
| R 21 | 100 Ω ± 10% | 0,25 W | |
| R 22 | 100 Ω ± 10% | 0,25 W | |
| R 23 | 200 kΩ ± 10% | 0,25 W | |
| R 24 | 350 Ω ± 10% | 6,0 W | |
| R 25 | 100 Ω | Entbrummer | |

Kondensatoren

- | | | | |
|------|---------------------------|------------------------|----------|
| C 1 | 0,1 μF ± 20% | 500 V— | } (Wima) |
| C 2 | 0,25 μF ± 20% | 500 V— | |
| C 3 | 0,1 μF ± 20% | 500 V— | |
| C 4 | 10 nF ± 20% | 500 V— | |
| C 5 | 0,25 μF ± 20% | 250 V— | |
| C 6 | 10 nF ± 20% | 400 V | |
| C 7 | 20 nF ± 20% | 500 V— | |
| C 8 | 7,5 nF (5 + 2,5 nF) ± 20% | | |
| C 9 | 4 μF | 350/385 V (Elektrolyt) | |
| C 10 | 30 nF ± 20% | 500 V (Wima) | |
| C 11 | 30 nF ± 20% | 500 V (Wima) | |
| C 12 | 25 μF | 10/12 V (Hydra) | |
| C 13 | 25 μF | 10/12 V (Hydra) | |
| C 14 | 5 nF ± 20% | 3000 V— (Wima) | |
| C 15 | 32 μF | 500/550 V (Frako) | |
| C 16 | 25 μF | 350/385 V (Philips) | |

Transformatoren

- Netztransformator 110/220 V
- 2 × 300 V/70 mA } Größe M 8
- 6,3 V/2 A; 4 V/2 A
- Gegentakt-Ausgangsübertrager 2 × EL 84
- Primär 2 × 5 kΩ } Größe M 6
- Sekundär 5 Ω und 1 kΩ

Sonstige Einzelteile

- 2 Novalfassungen Nr. 4984 (Preh)
- 1 Novalfassung Nr. 5464 (Preh)
- 1 Abschirmhaube Nr. 5360/50 (Preh)
- 1 Stahlröhrenfassung
- 14 Telefonbuchsen Bu 20. Lötende verzinkt (Hirschmann)
- 2 Anschlußbleisten Best.-Nr. 45102 (Mentor)
- 1 Geräteanschluß mit Überflutungstülle
- 2 Kippschalter, einpolig, Aus — Ein
- 1 Zeigerknopf Best.-Nr. K 414 M (Mentor)
- 1 Feinsicherung 1 A mit Halter
- 4 GummifüÙe

Chassis und Einzelteile nach Zeichnungen

- ca. 30 Schrauben M 3 mit Muttern
- 30 Nietblößen
- 5 Lötösen zum Anschrauben
- 4 m isolierter Schalt draht
- 1 m blanker Schalt draht
- 1 m abgeschirmter Schalt draht

Die angegebenen Marken-Bauteile bitten wir, über den Fachhandel (nicht direkt vom Hersteller) zu beziehen.

¹⁾ Toleranz dieser Widerstände siehe Text.



Bild 11. Ansicht des verdrahteten Chassis



Bild 12. Anordnung der Einzelteile oberhalb des Chassis

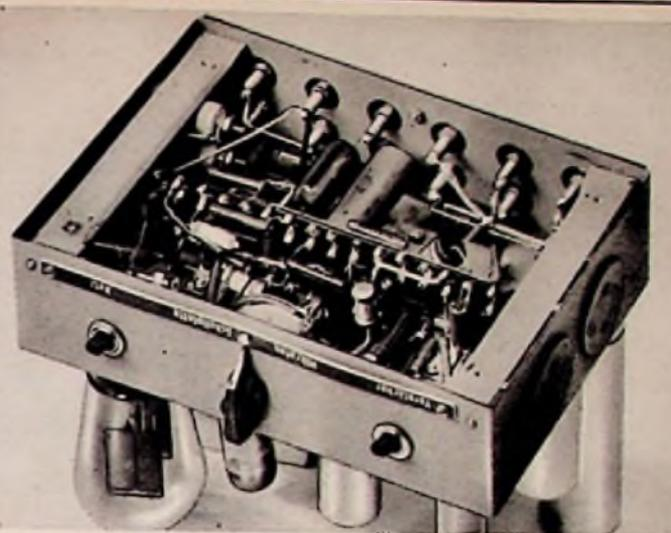

Bild 13. Anordnung der Teile und der kritischen Eingangsleitungen unterhalb des Chassis

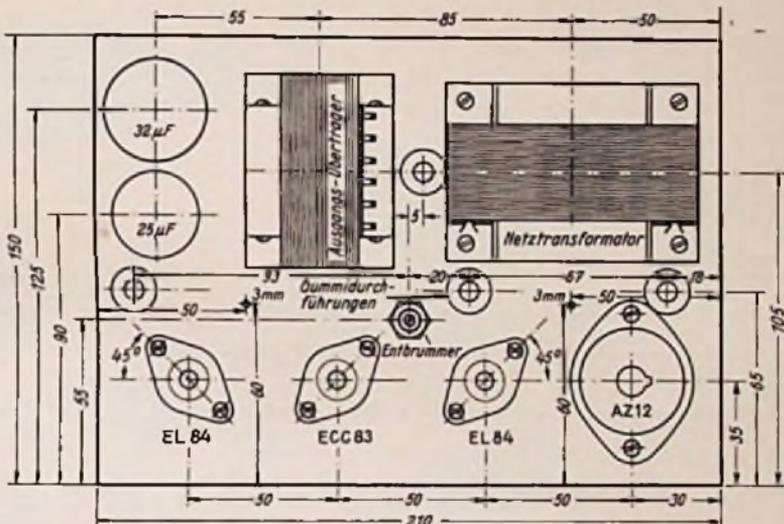

Bild 14. Winkelleisten zur Chassisversteifung

zweiten Lautsprecher des Empfängers abgegriffen. Falls der zweite Lautsprecheranschluß niederohmig ist, wird zweckmäßig ein zweites Buchsenpaar für einen zusätzlichen hochohmigen Anschluß an der Rückwand des Empfängers angebracht oder ein Zwischentransformator, z. B. ein „umgedreht“ angeschlossener Ausgangsübertrager (ca. 4Ω : ca. $7 \text{ k}\Omega$ = ca. 1 : 40) vorgesehen.

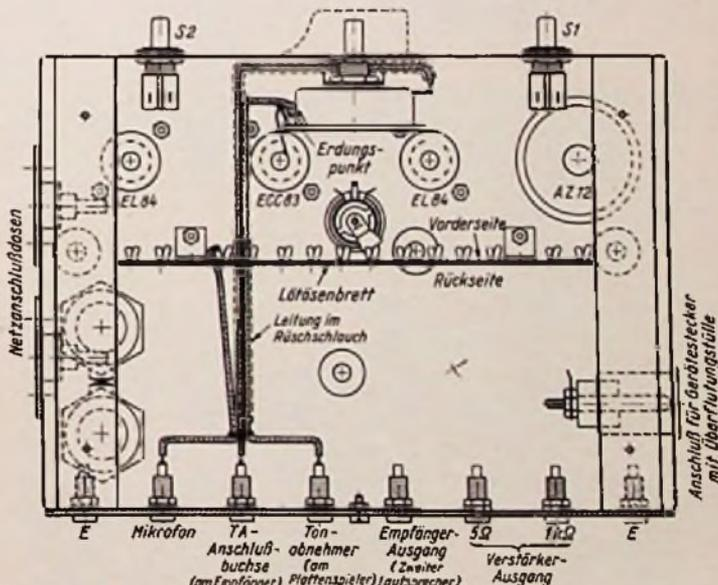
Der Verstärker V 553 erhält einen Gegentakt-Ausgangstransformator für zwei Röhren EL 84. Die niederohmige Ausgangswicklung dient zum unmittelbaren Anschluß von dynamischen Lautsprechern. Von dieser Wicklung führt auch eine frequenzunabhängige Gegenkopplung zurück auf den Eingang des Verstärkers. Die hochohmige Ausgangswicklung des Übertragers ist für eine Belastung von $1 \text{ k}\Omega$ bemessen. Man erhält damit die bevorzugte 100-V-Anpassung, denn die Ausgangsleistung des Verstärkers beträgt rund 10 W

$$N = \frac{u^2}{R} \text{ oder } u = \sqrt{N \cdot R}$$

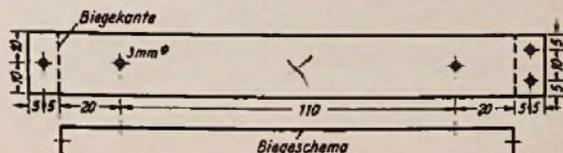
$$\text{d. h. } u = \sqrt{10 \cdot 1000} = 100 \text{ V}$$

Der Netzteil enthält eine Zweiweggleichrichterröhre AZ 12. Zur Siebung der Gegentaktendstufe genügt ein $350\text{-}\Omega$ -Widerstand in Verbindung mit dem Kondensator C 16. Die Anodenspannungen der Vorröhren werden durch zusätzliche RC-Glieder R 4 / C 5 und R 13 / C 9 gesiebt.

Der Primärseite des Netztransformators sind über den Schalter S 2 zwei Steckdosen parallelgeschaltet. Sie befinden sich am Chassis der Kleinzentrale selbst und dienen zur Stromversorgung des Plattenspieler und des Rundfunkempfängers. S 1 ist der gemeinsame „Hauptschalter“ für die ganze Anlage. Wird er ausgeschaltet, so hat man die Gewißheit, daß weder Verstärker noch Plattenspieler oder Rundfunkempfänger versehentlich weiterlaufen. S 2 schaltet nur den Verstärker ab, wenn z. B. der Empfänger für sich betrieben oder Schallplatten nur über den Empfängerlautsprecher wiedergegeben werden sollen.

Die wenigen Bedienungselemente sind damit an der Kleinzentrale vereinigt. In Bild 1 sitzt links der Hauptschalter S 1 in der Mitte der Umblendregler und rechts der Netzschalter S 2 für den Verstärker.

Mechanischer Aufbau

Der mechanische Aufbau erfolgt auf einem Chassis nach Bild 10. Die Anordnung der Einzelteile oberhalb des Chassis ist aus Bild 12 und unterhalb des Chassis aus Bild 13 zu ersehen. Sämtliche Tonfrequenzbuchsen befinden sich an der Rückseite auf einem Hartpapierbrett nach Bild 6. Die Lochgruppen sind entweder auf die Chassistrückseite in Bild 10 zu übertragen, oder sie sind gemeinsam mit dem Chassis zu bohren. Anschließend sind dann die Löcher im eigentlichen Chassis auf 12 bis 14 mm aufzubohren. Dadurch, daß die Tonfrequenzanschlüsse auf der Rückseite sitzen, sind sie dem Zugriff durch Laien entzogen. Netzanschlüsse und Netzleitung sitzen in den Seitenteilen.



Bild 15. Abdeckhaube mit Lüftungsschlitzen

Das Chassis wird durch zwei Winkelleisten nach Bild 14 versteift, auf die später die Bodenplatte mit Gummifüßen aufgeschraubt wird. Das Chassis kann unbedenklich größer oder mit anderen Seitenverhältnissen gewählt werden, jedoch sollte die Anordnung der Teile ungefähr beibehalten werden, um gegenseitige Beeinflussungen von NF- und Netzleitungen zu vermeiden.

Bild 11 läßt ein Lötösenbrett unterhalb des Chassis erkennen, auf dem die Widerstände und Kleinkondensatoren angeordnet sind. Bild 7 gibt die Abmessungen und Befestigungswinkel dieses Lötösenbrettes wieder und Bild 5 die Anordnung der Einzelteile auf der Vorder- und Rückseite dieses Brettes.

Der Umblendregler R 6 sitzt auf einem Winkel nach Bild 8. Für die Netzsteckdosen finden Mentor-Anschlußleisten Best.-Nr. 45 102 Verwendung. Sie werden durch Hartpapierplatten nach Bild 9 abgedeckt. Wird auf glatten äußeren Abschluß weniger Wert gelegt, dann können hierfür Aufputzsteckdosen montiert werden. Für die eigentliche Netzföhrung wurde eine Gerätesteckdose vorgesehen, um nachträglich Kabel in genau passender Länge anbringen zu können, damit das Herunterhängen von langen Leitungen oder Verlängerungsschnüre vermieden werden.

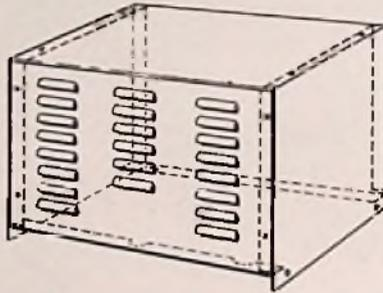
Bild 13 zeigt einen Blick in die Verdrahtung und Bild 4 das Chassis ohne Haube von hinten.

Anwendung

Die Kleinzentrale soll lediglich als Endstufe größerer Leistung dienen. Die Klangregelung liegt im eigentlichen Empfänger, denn selbst einfache 6/9-Kreis-super in der Preisklasse um 200 DM sind heute bereits mit getrennter Baß- und Höhenregelung ausgerüstet. Der Verstärker V 553 erhielt daher keine Frequenzkorrekturen. Die bei der Entwicklung dieses Verstärkers gestellten Forderungen wurden voll erfüllt. In Verbindung mit einem Telefunken-Empfänger Jubilate und einer Lorenz-Schallecke ergab sich damit eine hervorragende raumfüllende Wiedergabe.

Funktechnische Fachliteratur

Schliche und Kniffe für Radlopraktiker

Von Ing. Fritz Kühne, 61 Selten mit 57 Bildern. Band 13 der „Radio-Praktiker-Bücherei“; 5. und 6. Auflage. Preis: kart. 1.40 DM. Franzis-Verlag, München.

In diesem Band, der nun schon seine 5. und 6. Auflage erlebt, sind viele Werkstattverfahren zusammengetragen. Oft sind es Kleinigkeiten, aber sie helfen doch sehr bei der täglichen Arbeit. Gleichgültig, ob es sich um den Bau eines verzerrungsfrei arbeitenden Lautstärke-Regeltransformators oder das Schwärzen von Aluminium handelt, ... stets sind es Winke aus der Praxis für die Praxis, die von Kollegen erprobt und nicht am grünen Tisch erdacht wurden.

Widerstandskunde für Radio-Praktiker

Von Dipl.-Ing. Georg Hoffmeister, 63 Selten mit 9 Bildern, 4 Nomogrammen und 6 großen Zahlentafeln. Band 16 der „Radio-Praktiker-Bücherei“; 3. Auflage. Preis: kart. 1.40 DM. Franzis-Verlag, München.

Das am meisten in der Radlopraxis verwendete Schaltelement ist der Widerstand. Man sollte über ihn eine Menge wissen, um ihn stets richtig anzuwenden. Dieses Wissen vermittelt dieses Buch, das bereits in der 3. Auflage erscheint. Neben den allgemeinen Grundlagen und den Wärmeinflüssen behandelt der Verfasser besonders das Verhalten des Hochohmwiderstandes in HF-Kreisen. Zahlreiche Rechenbeispiele erleichtern das Verständnis der Schrift, die durch Abschnitte über die wichtigsten Schaltungsarten und die Kennzeichnung von Widerständen im Nachrichtengerätebau vervollständigt wird.

Fernseh-Experimentier-Praxis

Von Heinz Richter, 252 Selten mit 109 Bildern im Text, 53 Tafelbildern, 66 Oszillogrammen und Leuchtschirmaufnahmen sowie 2 Ausklapptafeln im Anhang. Preis: In Halbleinen 15.— DM. Franckh'sche Verlagshandlung, Stuttgart.

Dieser Leitfaden vermittelt praktisches Wissen für eigenes Experimentieren beim Bau von Fernsehempfängern und den zugehörigen Prüfeinrichtungen. Dabei werden zuerst die Einzelteile behandelt, deren Selbstbau lohnend und interessant ist, dann vollständige Baustufen wie UKW-Eingangsteil, Zf-Teil usw., so daß sich daraus die Richtlinien für den Bau eines vollständigen Fernsehempfängers herauskristallisieren. Die richtige Arbeitsweise des Empfängers kann mit den gleichfalls beschriebenen Fernseh-Meßgeräten überprüft werden. Dabei verdient der Selbstbau eines Dia-Abtasters besondere Beachtung. — Wer sich ernsthaft mit dem Bau von Fernsehempfängern und mit der Fernseh-Sendetechnik befassen will, dem wird das Buch zahlreiche nützliche Anregungen vermitteln.



Bild 16. Unterseite des verdrahteten Chassis



Der PHILIPS Diamant-Tonkopf AG 3015 gewährleistet ein Höchstmaß an Klangqualität bei größter Plattenschonung über einen langen Zeitraum.

DM 48.-

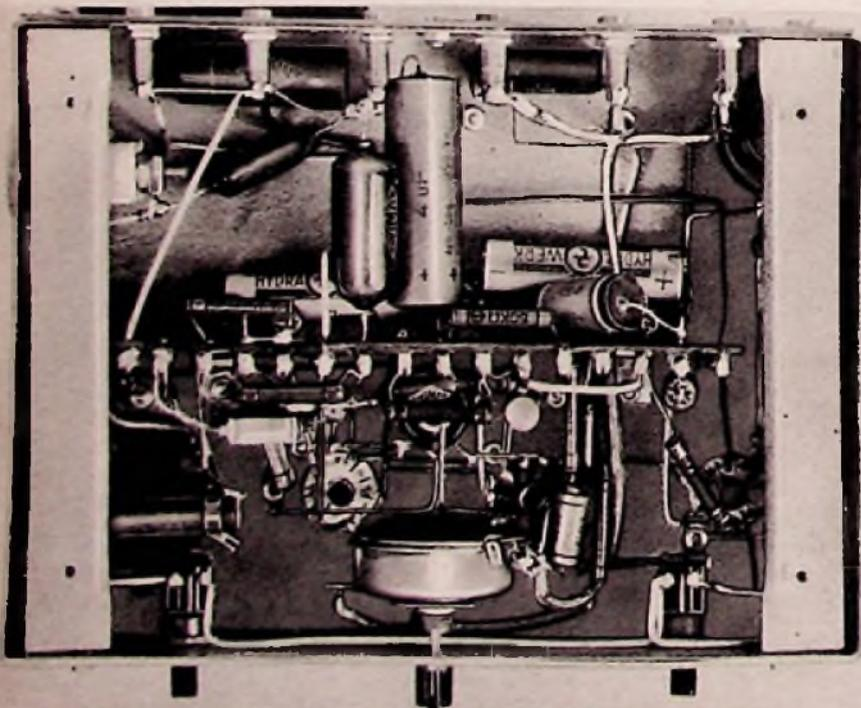
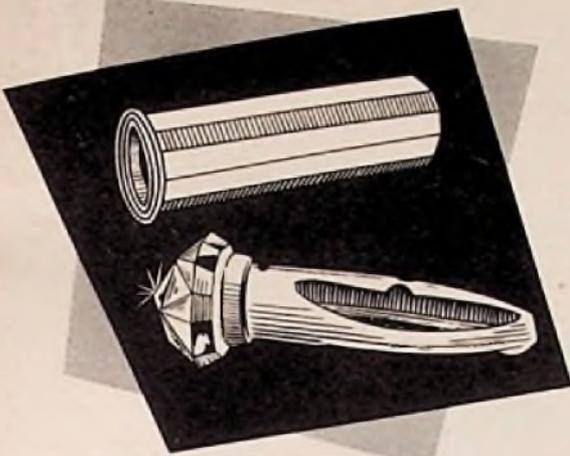
Qualität entscheidet...

Das war der Leitgedanke bei der Entwicklung der PHILIPS HIGH FIDELITY-Anlage.

Vom mächtigen Grundton einer Orgel bis zum Oberton einer Violine bestreicht die HIFI-Anlage den gesamten hörbaren Frequenzbereich.

Durch mehrere Lautsprecher, die sich jedem Raum geeignet anpassen lassen, kann ein plastisches Klangbild erzielt werden.



HIGH FIDELITY-Anlage:

- Plattenwechsler mit besonders günstigen Gleichlauf- und Rumpelverhältnissen. Für alle Schallplatten geeignet.
- Verstärker mit Breitbandcharakteristik, Schneidentzerrung für Schallplatten, getrennte Hoch- und Tiefenregelung mit optischer Anzeige, Aussteuerungskontrolle.
- Lautsprecherkombination mit getrennter Hoch- und Tiefenwiedergabe, bestehend aus Tiefenbox und zwei Hochtonprojektoren.

DM 1990.-



Das PHILIPS Zehnplattenswechslerchassis AG 1003 läßt sich leicht in jedes Tonmöbel einbauen. Seine einfache Konstruktion und seine bequeme Drucktastenbedienung bieten Gewähr für höchste Bedienungs- und Betriebssicherheit.

DM 158.-



PHILIPS HIGH FIDELITY

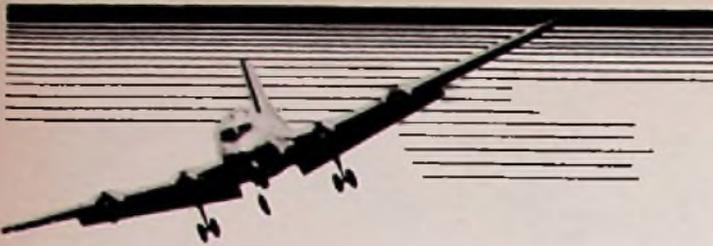

Das vollautomatische Fahrgestell des

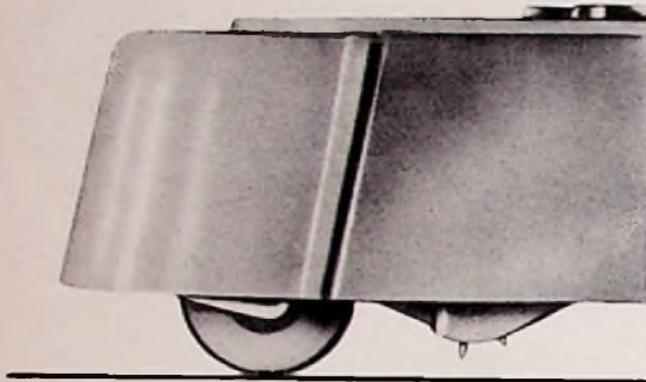

Dual 280

führt durch Druck
auf eine Taste
jede Plattengröße ab,
wird eingezogen
und gibt erst dann
die gewählte
Saphirnadel frei.

Mit diesem Gerät können alle Normal-
und Mikrorillenplatten (33, 45, 78 U/min)
einzeln automatisch gespielt werden.
Außerdem ermöglicht die
dazugehörige Abwurfsäule ein Wechseln
von 10 Mikrorillenplatten mit
großem Mittelloch.

DM 139.50 einschl. Abwurfsäule



Dual **GEBRÜDER STEIDINGER**
ST. GEORGEN SCHWARZWALD

Vorschläge für die WERKSTATTPRAXIS

Verbesserter UKW-Empfang durch neue UKW-Einheiten

In den Jahren 1950 bis 1953 wurden die meisten Geräte mit UKW-Teilen geliefert, die heute nicht mehr genügend trennscharf und empfindlich und auch manchmal nicht ganz störstrahlssicher sind. Dies liegt zum größten Teil an den Abstimmeeinheiten, während die ZF-Teile meist den heutigen Anforderungen genügen. In letzter Zeit sind von einer Reihe von Firmen UKW-Einheiten entwickelt worden, mit deren Hilfe solche älteren Geräte wieder recht preiswert und mit bestem Erfolg modernisiert werden können. Als Beispiel möge die in allen Telefunken-Geräten verwendete Einheit dienen (Bild¹⁾).

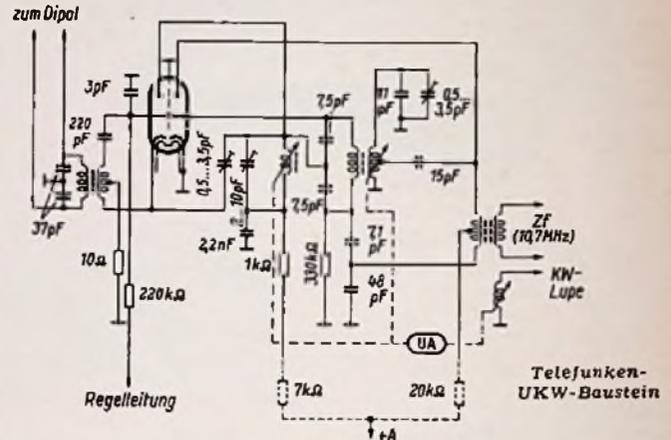

Diese Einheit hat einen günstigen Preis (32.40 DM) einschließlich Röhre ECC 85 und ist klein aufgebaut — 45 × 50 × 100 mm — so daß sie meist ohne große Mühe in ein Gerät zusätzlich eingefügt werden kann. Mechanisch und elektrisch gibt es keine Schwierigkeiten, Voraussetzung ist nur, daß die ZF-Verstärkung des Gerätes ausreicht (ZF = 10,7 MHz). Im folgenden soll noch für einige wahllos herausgegriffene Geräte über die Erfahrungen mit diesem Umbau berichtet werden:

1. Ein großer Phonosuper, Jahrgang 1952, arbeitete mit 15 Röhren. Davon entfielen fünf Röhren EF 42 und eine EB 41 auf den UKW-Teil. Trotzdem befriedigten die Empfangsleistungen auf UKW nicht mehr. Nachdem die ersten beiden Röhren EF 42 entfernt worden waren und der ZF-Ausgang des neuen UKW-Bausteines an das Gitter und die Regelspannungslleitung der dritten Röhre EF 42 angeschlossen waren, ergab sich ein sehr guter UKW-Empfang.
2. Bei einem Empfänger des Jahrganges 1952, bei dem in üblicher Weise die AM-Mischröhre zur ZF-Verstärkung für 10,7 MHz diente, wurde die Zwischenfrequenz aus dem neuen UKW-Baustein auf das Gitter 1 der Hexode gegeben. Der Erfolg war ebenfalls sehr gut!
3. Sogar bei einem Gerät des Jahrganges 1953/54 konnte eine sehr interessante Verbesserung erzielt werden.

In allen Fällen ist selbstverständlich der ZF-Ausgang des UKW-Bausteines nachzustimmen. Verbindungsleitungen, die HF- oder ZF-Spannungen führen, müssen abgeschirmt und kurz gehalten werden.

Da heute oftmals nur im UKW-Bereich befriedigender Empfang möglich ist, geben diese Umbauten, die unter Anleitung von einem Lehrling im dritten Lehrjahr durchzuführen sind, die Möglichkeit, die Werkstatt durch Kundendienstarbeiten zusätzlich zu beschäftigen oder schlecht verkäufliche Altgeräte in gute Empfänger zu verwandeln.
Ing. Otto Becht

Verbesserte drehbare UKW-Antenne

Die in der FUNKSCHAU 1953, Heft 17, Seite 341, beschriebene drehbare UKW-Antenne mit elektrischer Steuerung wurde, zunächst als Versuchsanordnung, nachgebaut. Hierbei störten folgende Einzelheiten:

1. Die selbsttätige Umsteuereinrichtung arbeitete nicht exakt genug. Selbst beim sofortigen Anhalten der Antenne ist diese meist schon über den Punkt der größten Feldstärke hinweggedreht, so daß im ungünstigsten Fall die Antenne noch zweimal eine halbe Drehbewegung machen muß, um wieder in dieselbe Richtung zu kommen.

Deshalb wurde im Bedienungsstell ein dreipoliger Umschalter (Kellenschalter K 1...K 3) mit Mittelstellung „Aus“ eingebaut (Bild), um von Hand aus auf Rechts- oder Linkslauf schalten zu können. Das vorhandene Relais wurde dabei zur Umschaltung der Feldwicklung des 24-V-Motors benutzt. Die Umschaltung des Motors von Rechts- auf Linkslauf erfolgt durch Umpolung der 30-V-Gleichspannung am Bedienungsstell.

Parallel zur Ankerwicklung des Motors liegt, über einen kleinen Gleichrichter, das Umschaltrelais. Bei richtiger Polung wird dieser Gleichrichter stromdurchlässig und erregt das Relais, das über seine

¹⁾ Vgl. auch: FM- und ZF-Einheitsbauteile in Rundfunkempfängern, FUNKSCHAU 1955, Heft 13, Seite 265.

Kontakte die Motorfeldwicklung umschaltet. Wird diese Gleichspannung umgepolt, so sperrt der Gleichrichter die Relaisspannung und die Feldwicklung ist entgegengesetzt geschaltet. Damit wird durch kurzes Rechts- und Linksdrehen der Antenne und Beobachten des Magischen Auges am Empfänger schnell der Punkt der größten Feldstärke gefunden. Somit können auch die Umschaltkontakte 29 sowie die Umschaltbocke 33 der Originalanordnung fortfallen. Auf eine Anzeige der Antennenrichtung im Bedienungsteil konnte verzichtet werden, da die Stellung der Antenne nicht nur vom Senderstandort, sondern auch von Reflexionen abhängig ist und das genaue Einpeilen ohnehin nach dem Magischen Auge bzw. entsprechend der Lautstärke vorgenommen werden muß.

2. Der Aufwand für ein zusätzliches vieradriges Kabel ist, besonders in Mietwohnungen vom Erdgeschoß zum Dach, nicht immer möglich. Deshalb wird die gesamte Anlage über das 240-Ω-Bandkabel der Antennenableitung gesteuert, ohne daß eine merkliche Empfangsbeeinflussung eintritt. Entsprechende C-Glieder werden entsprechend dem Schaltbild am Antennenkopf hinter dem kapazitiven Übertrager und am Empfängereingang eingebracht.

Mit dieser Anlage konnten in einer westfälischen Kleinstadt in 5 m Höhe über der Erde auf dem Dachboden, umgeben von höheren Häusern neben den örtlichen Programmen (UKW-West, -Nord) zusätzlich die Programme von Radio Bremen II, Südwestfunk I und II, Hessischer Rundfunk I und II sowie AFN Frankfurt sowie die von mehreren holländischen Sendern bei verhältnismäßig guten Eingangsfeldstärken rauschfrei empfangen werden. Als Dipol wurde ein Faltdipol mit Reflektor und Direktor verwendet.

Alfred Lange

Einfache Zweikanal-Nf-Schaltung

Bei dieser im Bild dargestellten Schaltung werden neben der üblichen kapazitiven Frequenzweiche die beiden möglichen Grundcharakteristiken der Röhre selbst zur Trennung der hohen und tiefen Tonfrequenzen herangezogen. Dabei wird durch die Größe des Schirmgitterkondensators und entsprechende Einstellung des neuartigen Schirmgitter-Reglers eine gute Abstufung beider Kanäle und eine in weiten Grenzen regelbare Klangcharakteristik erreicht.

Die Auftrennung in zwei Kanäle erfolgt durch die Übertrager T1 und T2. Für T1 wirkt die Röhre als Pentode, für T2 als Triode

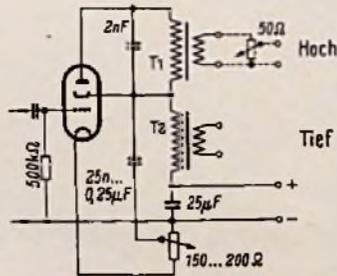

Folgendes ist dabei zu beachten:

1. Der Transformator T1 braucht nicht optimal angepaßt zu sein, da hier nur die hohen und mittleren Frequenzen abgenommen werden, und T2 über den Tiefton-Lautsprecher für den entsprechenden Ausgleich sorgt.
2. Die Anpassung von T2 liegt etwa bei 50% des für die betreffende Endröhre gebräuchlichen Widerstandswertes.
3. Da der Verstärkungs-Faktor für Pentoden höher liegt, gibt auch T1 eine entsprechend größere Leistung an den Lautsprecher ab. Durch einen Widerstand (Entbrummer) wird die Spannung deshalb etwas herabgesetzt.
4. Die Größe des Schirmgitterkondensators bestimmt maßgebend die Frequenz-Verteilung, der als Katoden-Widerstand benutzte Regler hauptsächlich die Toncharakteristik. Dabei greifen beide Funktionen ineinander über.

Diese Endstufe ist praktisch erprobt und zeichnet sich besonders durch brillante Wiedergabe bei geringem Klirrfaktor aus.

**SIEMENS
RADIO**



SIEMENS-RUNDFUNKGERÄTE

*Reiner Klang-
Reine Freude*
DURCH RAUMTON



SIEMENS-FERNSEHGERÄTE

Kontrastreicher
DURCH SELEKTIVFILTER

Briefe an die FUNKSCHAU-Redaktion

Auch die Frau ist mit dem FUNKSCHAU-Lautsprecher einverstanden ...



Hier ein Bild meines Zimmers mit dem berühmten FUNKSCHAU-Lautsprecher in der Ecke. Er enthält ein Wigo-Breitbandsystem mit 245 mm Durchmesser. In der dargestellten Weise läßt sich der Lautsprecher unauffällig unterbringen. Auch meine Frau ist mit dieser Lösung einverstanden. (Bauanleitung für den Lautsprecher s. FUNKSCHAU 1954, Heft 3, Seite 47.)
W. Keller, Rapperswil, Schweiz

Werks-Veröffentlichungen

Wenn von Bosch die Rede ist, denkt man zunächst an die Kraftfahrzeug-Elektrik oder an Elektrowerkzeuge und MP-Kondensatoren. Nur der Kundige weiß, daß Bosch zahlreiche Tochtergesellschaften hat, zum Beispiel Blaupunkt, die Fernseh-GmbH, Kino-Bauer, Deutsche Elektronik und andere mehr. Wer sich über die „Bosch-Familie“ unterrichten will, liest mit Interesse die reich bebilderte Schrift „Wenn von Bosch die Rede ist ...“ (Robert Bosch GmbH, Stuttgart.)

Vorbildliche Kundendienst-schriften ... so wird jeder sagen, der die Reparaturdienst-Listen für die Graetz-Geräte 4 R/216 bis 218 und 221 durchsieht. Neben vollständigem Schaltbild und Abgleichanweisung sowie einer ganz ausführlichen Stückliste findet man Chassisbilder im Format DIN A 4, auf denen mit Hinweisstrichen jedes Einzelteil, also auch jeder Kondensator und Widerstand mit der Positionnummer verzeichnet ist. Die Fehlersuche und Reparatur ist mit solchen Unterlagen ein Kinderspiel (Graetz, K.G., Altena/Westfalen).

Phillips-Fachbücher für Technik und Wissenschaft lautet der Titel des neuesten Kataloges 1955/56, den die Verlags-Abteilung der Deutschen Philips GmbH im Oktober herausgab. Am bekanntesten sind die Werke der Buchreihe „Elektronenröhren“, zu denen sich laufend Neuerscheinungen gesellen. Zuletzt sind drei Bücher über Fernsehempfangstechnik erschienen, ein viertes befindet sich in Vorbereitung. Interessante Spezialthemen werden in den Werken „Elektronenröhren in der Impulstechnik — Dehnungsmeßstreifen — Einführung in die Fernseh-Servicetechnik — Drahtlose Fernsteuerung“ behandelt. Mehrere Bücher, die in Kürze erscheinen sollen, sind bereits angekündigt. Ferner verzeichnet der Katalog Werke über Lichttechnik, die Philips-Lehrbriefe und die Zeitschriften der Philips-Unternehmungen (Verlags-Abteilg. Deutsche Philips GmbH, Hamburg 1).

Wisi-Hauptkatalog August 1955. Das ist eine originelle Form für einen Katalog. In der Aufmachung gleicht er einem jener Fernsprecherverzeichnisse, bei

denen jede Seite um etwa einen Zentimeter länger ist als die vorhergehende. Da die überstehenden Teile der Selten als Register dienen, findet man im Handumdrehen den gerade gesuchten Artikel (Wilhelm Sohn jr. K.G., Niefern/Baden).

Normen-Verzeichnis Kunststoffe. Der Fachnormenausschuß „Kunststoffe“ stellt DIN-Normen über Kunststoffe auf, wobei hauptsächlich nachgenannte Gebiete bearbeitet werden: Begriffe und Klassifizierung — Typisierung, Eigenschaften und Lieferbedingungen — Prüfverfahren und Prüfgeräte — Abmessungen und Toleranzen für Kunststoff-Erzeugnisse — Preß- und Spritzgußwerkzeuge. Bereits vorliegende Normen und Norm-Entwürfe sind in dem „Normen-Verzeichnis Kunststoffe“ aufgeführt, das vom Deutschen Normenausschuß und von der Beuth-Vertrieb GmbH, Berlin W 15, Uhlandstraße 175, und Köln, Friesenplatz 16, abgegeben wird.

Die besprochenen Schriften bitten wir ausschließlich bei den angegebenen Firmen anzufordern; sie werden an Interessenten bei Bezugnahme auf die FUNKSCHAU kostenlos abgegeben.

Neuerungen

Entstörmittel für UKW-Autradio müssen hohe Ansprüche befriedigen und für den in Aussicht genommenen Verwendungszweck speziell zugeschnitten sein. Neu herausgekommen sind der Verteilerläufer EVL 4/6, sowie die Entstörkombinationen SK 169 und SK 170. Bei der letztgenannten Ausführung sind die Eingangsanschlüsse geschirmt überdacht um Störstrahlungen zu unterbinden (Beru Verkaufs-Gesellschaft mbH, Ludwigsburg, Württ.)

Geschäftliche Mitteilungen

Diesem Heft der FUNKSCHAU liegt eine 12seitige Preisliste der Firma Metrofunk, Berlin, bei. Auf Wunsch sendet die Firma gern ein weiteres Exemplar der Liste auf dauerhaftem, nicht durchscheinendem Kunstdruckpapier zu, eine Ausführung, die aus Gewichtsgründen der FUNKSCHAU nicht beigelegt werden konnte.

Der Franzis-Verlag teilt mit

1. Bitte an Jahres-Bezieher: In diesen Wochen geht Ihnen die Abonnements-Rechnung für das Jahr 1956 zu. Wir bitten alle Jahres-Bezieher herzlich darum, diese Rechnung sofort nach Empfang zu bezahlen; dadurch ersparen Sie der liefernden Buch- oder Fachhandlung bzw. dem Verlag kostspielige und zeitraubende Mahnungen und sich selbst eine evtl. Unterbrechung der Zeitschriften-Lieferung. Die günstigen Bedingungen unserer Jahres-Rechnung, die in partiarfreier Lieferung bestehen (Sie ersparen dadurch mehrere Mark im Jahr), haben die pünktliche Bezahlung unserer Rechnung zur Voraussetzung.

2. Sie lassen sich doch den Jahrgang 1955 Ihrer Fachzeitschrift einbinden? Im Jahresband haben Sie alle Hefte stets griffbereit und gut geschützt zur Hand; der gebundene Jahrgang bietet sich als ein aktuelles, umfassendes Fachbuch dar, das Sie laufend zur Unterrichtung und Fortbildung verwenden können. Wir raten Ihnen, zu prüfen, ob sich alle Hefte des Jahrgangs vollzählig in Ihrem Besitz befinden; fehlende Hefte können wir jetzt noch nachliefern, während in wenigen Monaten schon ein größerer Teil vergriffen sein dürfte. Bitte bestellen Sie fehlende Hefte sofort! Einbanddecken für 1955 sind in Vorbereitung; der Preis beträgt 3.— DM zuzüglich 50 Pfg. Versandkosten. Auch hier bitten wir um baldige Bestellung. — Auch Hefte und Einbanddecken des Jahres 1954 sind noch in beschränktem Umfang und bei sofortiger Bestellung lieferbar.

3. Funktechnische Arbeitsblätter, Lieferung 12, sind soeben erschienen; 20 Blätter = 40 Seiten mit 80 Bildern, 24 Zahlentafeln und 4 großen Arbeits-Diagrammen und -Nomogrammen Preis 4.80 DM. Von den „Funktechnischen Arbeitsblättern“ liegen jetzt 12 Lieferungen (Preis je 4.80 DM) vor. Das Werk ist erst dann von Wert, wenn man es vollständig zur Hand hat. Wir senden auf Anforderung gern ausführliche Prospekte mit Inhaltsverzeichnissen, an Hand deren sie feststellen können, welche Lieferungen Ihnen fehlen, damit Sie diese zur Komplettierung nachbeziehen können. Jeder, der mit den „funktechnischen Arbeitsblättern“ arbeitet, sollte die bequeme Sammelmappe verwenden, in der alle Blätter in der richtigen Reihenfolge gemäß der FIA-Systematik untergebracht werden können. Die Mappe ist stabil mit Leinwand und praktischer Ordnungsmechanik ausgeführt, sie hat Goldprägung und kostet 4.80 DM zuzüglich 50 Pfg. Versandkosten. Ähnliche Mappen sind auch für die „Schaltungsammlung“ (Preis 4.80 DM) und für die „Röhren-Dokumente“ (Preis 4.— DM) erhältlich.

4. Die Radio-Praktiker-Bücherei nähert sich ihrer Vervollständigung: Bis Ende des Jahres dürfen fast alle heute noch fehlenden Nummern in Neuauflagen vorliegen. In den nächsten Wochen erscheinen die Nummern 4, 33, 45/46, 50 und 55/56 in überarbeiteter, dem neuesten Stand der Technik angepaßten Auflagen. Die Bände Nr. 2/2a (auf doppelten Umfang erweitert und nunmehr allen UKW-Röhren und ihren Schaltungen gewidmet) und Nr. 11 (als überarbeitete Neuauflage), ferner die Neuerscheinungen Nr. 72/73 (Drahtlose Fernsteuerung von Flugmodellen), Nr. 79 (Bastelpraxis Band III), Nr. 81/83 (Elektrische Grundlagen der Radiotechnik) und Nr. 84 (Fernsehantennen-Praxis) sind sämtlich im Druck und erscheinen anfangs nächsten Jahres.

5. Die Röhren-Taschen-Tabelle ist zur Zeit vollständig vergriffen, aber gleichfalls in neuer Auflage im Druck; auf 160 Seiten verstärkt wird sie anfangs 1956 herauskommen.

FRANZIS-VERLAG · München 2, Luisenstraße 17 · Postscheckkonto München 57 58
Bezug durch alle Buch- und Fachhandlungen und direkt vom Verlag.

Köpfe für den Magnet-Tonfilm

Zur Tonaufzeichnung im Filmatelier benutzt man heute fast ausschließlich perforierten und mit einer Magnetschicht versehenen 35-mm-Film der auch Mehrkanal-Aufzeichnung zuläßt. Übliche Magnetköpfe sind hierfür wenig geeignet, weil sie sich zu schnell abschleifen. Die neu entwickelten Köpfe von W. H. W. Bogen, Berlin-Lichterfelde-West, sind dagegen speziell auf den Magnetfilm abgestimmt, sie besitzen eine vergrößerte Auflagefläche aus Spezialmessing, das die gleichen Abschleiß-Eigenschaften besitzt wie das Mu-Metallpaket.

Die Auflagefläche ist sehr überlegt gestaltet. Sie besitzt eine Nut, damit sich beim gelegentlichen Verwenden des nur 17,5 mm breiten Splitfilms keine Kanten einschleifen können. Außerdem sorgt ein eingearbeiteter „Absatz“ dafür, daß die Randperforation nicht auflegen kann und die sonst entstehende 98-Hz-Störfrequenz unterdrückt wird. Die Wiedergabeköpfe sind mit statischer Leitsilber-Abschirmung zum Ableiten von Knistergeräuschen überzogen, und bei den Löschköpfen gibt es eine Spezialausführung mit Doppelspalt und Ferrit Einsatz, die sich durch lange Lebensdauer und geringen Löschleistungsbedarf auszeichnen.

Für 17,5-mm-Magnetfilm-Laufwerke älterer Bauart, die mit Tonrollen-Andruck arbeiten, werden Köpfe mit Spezial-Hohlschliff gebaut, der genau zur Rolle paßt. Nach der Inbetriebnahme ist nur eine kurze Einschleifzeit erforderlich, bis die Köpfe ihren Soll-Wert erreicht haben. Sie behalten ihn dann über lange Zeit bei, weil ein sehr hartes chromlegiertes Mu-Metall verwendet wird und weil alle Bogen-Köpfe mit hartem Kunstharz hinter dem Spalt vergossen und künstlich gealtert werden.

Elektrische Spritzpistole für die Radiowerkstatt

Das Lackieren von Frontplatten und Geräten mit dem Pinsel ist eine recht umständliche Sache. Abgesehen davon, daß sich der Radiopraktiker nur ungern mit solchen Arbeiten befaßt, fällt auch eine so ausgeführte Lackierung selten einwandfrei aus. Das viel bequemere Spritzverfahren erforderte bisher eine umfangreiche Kompressoranlage, deren Anschaffung sich nur für größere Betriebe lohnt.

Die kürzlich herausgekommene Mistral-Spritzpistole für Netzanschluß bildet daher eine Neuerung, die auch der Funkpraktiker zu schätzen weiß. In einem pistolenförmigen Handgriff sitzt ein elektrisches Gebläse, das Druckluft in einen thermoplastischen Perforationsbehälter pumpt. Dort befindet sich das Spritzgut — also z. B. Nitrolack —, das man durch eine Düse auf die zu lackierende Fläche spritzt. Zusammen mit der Pistole werden drei verschiedenen kalibrierte Düsen geliefert, damit man den Farbenstrahl der verwendeten Lacksorte anpassen kann. Außerdem läßt sich der Spritzdruck mit einem Hebel am Pistolengriff verändern. Für das Spritzen schwer zugänglicher Stellen, an die man mit der Pistole schwer herankommt, gibt es eine „Düsenverlängerung“, also im Prinzip einen Schlauch, den man im Bedarfsfall zwischen Spritzbehälter und Düse schalten kann. Der Preis der Einrichtung einschließlich einem Farbenbehälter und drei Düsen beträgt 140 DM.

*) Hersteller: H. Altstaedten, Großkönigsdorf/Rhld.

KOPFKISSEN LEISE- SPRECHER

Typ KL2



FOR KRANKENHAUSER, SANATORIEN
U. DGL. SOWIE AUCH MIT GLEICH-
STROMSPERRE FÜR DEN HAUSGEB-
RAUCH MIT GUMMISCHUTZ ÜBER-
ZUG UND DABEI BEFINDLICH ÜBER
4 VERHÄNGENE HILFEN SOWIE BESON-
DEREM KNIEXSCHUTZ FÜR DAS MIT-
ELS STECKER ABTRENNBARE KABEL



RONETTE

PIEZO-ELEKTRISCHE INDUSTRIE G. M. B. H.
22a HINSBECK/RHEINLAND

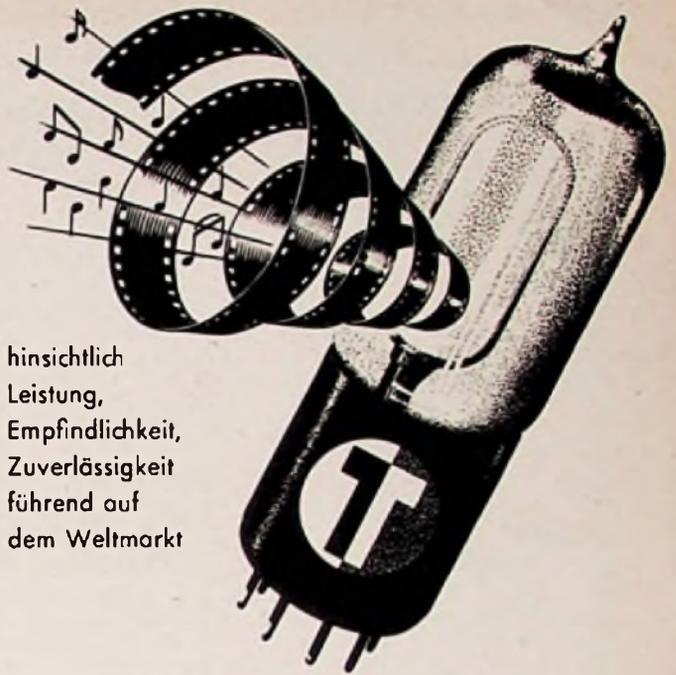

hinsichtlich
Leistung,
Empfindlichkeit,
Zuverlässigkeit
führend auf
dem Weltmarkt

TUNGSRAM

Photozellen

Die wichtigsten Anwendungsgebiete:

Tonfilm

Sicherheits-Anlagen

Licht-Relais

industr. Messungen

Zu beziehen durch:

TUNGSRAM G. M. B. H.

Berlin SW 68 · Hedemannstr. 21

TUNGSRAM S. A. Carouge-Genève

Verkaufsbüro Zürich · Bederstr. 1

ORION Fabriks- & Försäljnings - AB

Stockholm · Svarvargatan 14

TUNGSRAM ELETTRICA ITALIANA S. p. A.

Viale Lombardia, 34 - Milano

TUNGSRAM S. A.

55, Quai au Bois à Brûler · Bruxelles

Ludwig Seibold · Wien I · Helfferstorferstr. 6

PRODUCTOS TUNGSRAM · Carlos Veszprémi

Lavalle 376 · Buenos Aires

WUMO
DIE DEUTSCHE PHONOMARKE



Dokamin

- Der Wechsler mit der einfachsten Bedienung
- Der Wechsler mit der größten Betriebssicherheit.
- Der Wechsler mit der größten Abspielkapazität. Er spielt 14 Platten mit 17 cm Ø oder 12 Platten mit 25 cm Ø oder 10 Platten mit 30 cm Ø oder 10 Platten gemischt.
- Der Wechsler, der konstruktiv ausgereift und trotzdem modern ist.

WUMO-APPARATEBAU STUTTGART-ZUFFENHAUSEN



TELO
Zack
ANTENNE

die neue vormantelnte Schnellbau-Ausführung in den Grundtypen 501, 502 vermeidet Fehlmontagen, spart Zeit, bei gleichem niedrigen Preis!

TELO-Antennenfabrik
HAMBURG



Aufsetzer hochgeklappt als Plattenspieler | Aufsetzer heruntergeklappt als Tonbandspieler |

2-W-Tonband-Aufsetzer
für Plattenspieler mit der praktischen Klappvorrichtung, verwandelt jeden Plattenspieler in ein modernes Tonband-Aufnahme- und Wiedergabegerät! 2 Bandgeschwindigkeiten, lange Spieldauer bis 2x1 Stunde, Doppelspur. Der Adapter ist auch für die Vertonung von Schallfilmen nach neuartigem, einfachen Verfahren geeignet.
Bausätze ab DM 39.50 - Prospekt frei!

EUGEN WEBER
Stuttgart - Untertürkheim · Stubalenstraße 49

Röhren Hacker
GROSSVERTRIEB

IMPORT EXPORT
Röhren- u. Material-Sortimenter für den Fachhandel
BERLIN-NEUKÖLLN, SILBERSTEINSTR. 5/7
Röhren-Angebote stets erwünscht!

Schwingquarze von 1 kHz bis 30 MHz
in Einbau und Steckfassungen

Normalfrequenzgeneratoren
Kurzzeitmeßgeräte

HANS HILGER, (13b) PLANEGG bei München
Hofmarkstraße 30

✕ Besondere Kaufgelegenheiten ✕

Für Behörden-Stellen

Feldfernsprecher FF 33 und Zubehörmaterial
Feldkabel und Rücken-tragen Baustangen, Klappspalten Antennenmaste, Handhaspel Kurbelmaste, Isolierter Abspannstelle, Erdstecker

Feldvermittlungen OB für 5, 10 oder 20 Teilnehmer
Brust- und Kehlkopfmikrofone
Verbindungskabel und Stecker
Fernschreibvermittlungen

Abfrage- und Mithörapparate
Fernsprechwählerzentralen OB und ZB Telefonapparate
Netzelle, Ladegerichter
Scheinwerfer komplett f. 220 V
Staliva verstellbar
Notstromaggregate

Amerikan. Nachrichtengeräte
BC und GRC Typen,
Zubehörmaterial
Spezialfunkempfänger
Minensuchgeräte, Ersatzteile

Für Industrie

Einbauschalter und Drücker 40 V
Selbstschalter 40 V, 6-75 A
Schaltrelais 24 V
Klemmleisten u. Klemmen
Mikrofone
Sprechgeschirre
Imbus-Schraubensortimente (Zoll)
Einbau-Heckleuchten mit Glas
Marine-Schraubkupplungen
Grubenleuchten in Gußgehäuse
Drehzahl- u. Druckmesser
Biegsame Antriebswellen
Station. Benzin-Motore
Kleinmotoren 24 V.



Umformer
Lichtmaschinen 24 V 2000 W
Handgeneratoren 4 V 4 A 16 Watt
Je größ. Posten am Lager

So eine Sache!

Fernseh - Rundfunk
Elektrogeräte - Röhren
und Zubehör, ... alles
aus einer Hand vom:
RA-EL Versand, Mainz-Gräßhlg.,
Coburg, Fach 507. Händler verlangen
Lieferliste (Nachnahmeversand)

TRANSFORMATOREN

Serien- und Einzelanfertigung
aller Arten
Neuwindungen in drei Tagen

H. I. K.

Herbert v. Kaufmann
Hamburg - Wandsbek 1
Rüterstraße 83

Für Funkamateure

Empfänger EK 10 55.-
Empfänger EL 10 30.-
Torn Eb. 80.-

Ferner:
Morselasten
Blattantennen
Peltisantenennen
Kehlkopfmikrofone
Wähltelefone W 29
Hör- und Sprechkapseln
Zerhacker WGL 2,4 u. 12 a
Zerhackeranoden
Streckdraht für Fug 10
Klemmbrettchen Klemmen
Antennenbuchsen usw.

Sender 80 WSA o/R 95.-
Sender 30 WSA o/R 95.-
Sender 20 WSD o/R 85.-
Sender 5 Watt o/R 85.-
Sender SK 10 o/R 45.-
Sender SL 10 o/R 25.-
S/E Dorelle o/R 75.-
Typen b, d, f 95.-

Lo 40 k 39 mit Netzgerät komplett DM 320.-
15 Watt Sender Empfänger b 3-7,5 MHz DM 175.-
Empfänger 8C 348 DM 250.-

STABILISATOREN

und Eisenwasserstoffwiderstände zur
Konstanthaltung von Spannungen
und Strömen

STU

STABIVOLOTT GmbH., Berlin NW 87
Sickingenstraße 71 · Telefon 39 40 24

Auszug aus Röhren-Material-Sonderangebot IV/55:

1.40: AZ 41, 3 B 7, 6 R V. 1.45: AZ 11, 7 N 7,
CF 3. 2.10: OA 70, OA 74, 6 G 6. 2.40: EZ 40,
EZ 80, 6 X 5, 35 Z 5. 2.65: 1 S 5, DL 92, EC 92-
2.75: DF 91, DK 91, 3 Q 4, EAA 91, EB 41, EB 91,
35 W 4. 2.95: EF 41, EF 85, UF 41, 1 U 4, 6 AT 6,
1629. 3.20: EAF 42, EBC 41, UBC 41, 3 V 4,
6 BA 6, 25 L 6. 3.40: DM 70, EL 41, EL 84, EL 90,
12 SQ 1. 3.50: DAF 96, DF 11, DF 96, DK 92,
EF 11, 6 AU 6, EK 90, 12 BA 6, 35 L 6. 3.55:
ECH 81, PY 82. 3.60: DC 90, DL 96, EM 4, EM 34,
UAF 42, UL 41, 12 BE 6, 12 SK 7, 25 Z 5. 3.70:
DK 96, EF 6. 3.75: AF 7, EBF 80, ECC 82, ECC 83,
ECH 42, EF 42, UCH 42, 1 U 5. 3.85: EABC 80,
EM 11, 6 Q 7, 50 L 6. 3.95: DC 11, EF 40, EF 89,
EL 11, EM 80, 3 A 5, 12 SH 7. 4.-: AF 3, EL 42,
PL 82, PY 83, UAA 91. 4.10: ECC 85, ECC 91,
6 AC 7, 6 SN 7. 12 SA 7. 4.25: AL 4, ECC 40,
EL 8, PCC 84, PCC 85, PL 83, PY 81. 4.40:
ECL 80, EM 85, EY 51, P 2000. 4.50: 50 C 5, PY 80,
4.55: ABC 1, EBL 21, UF 89. 4.75: EF 12, 6 A 7,
6 A 8. 4.95: DY 80, EF 43, PCF 82, 2051. 5.75:
EBF 11, PL 81, UABC 80, UBF 11, 43. 5.90:
UCH 21, UCH 71. 6.-: ECL 11, OD 3, 6 AG 7,
6.10: ECH 3, EQ 80, HL 90, PABC 80, UBL 71,
6.30: ECF 12, UCH 5. 6.40: ABL 1, AK 2, DL 11,
EBL 71, ECH 11, EF 804, EL 12, UCF 12, 2 D 21-
6.75: ECL 113, UCH 11, UCL 11. 6.95: AD 1,
AK 1, DAF 11. 7.35: ACH 1, UBL 1, 1374d. 7.95:
AD 1/350, CBL 1. 8.25: DDD 11, EL 12/375. 8.75:
DCH 11. 19.75: 832 A. — Original- oder indu-
strieverpackt — 6 Monate Garantie. Wieder-
verkaufspreise. Bei Aufträgen unter 10.— DM
Zuschlag von —50 DM.

Joh. Schmitz, L.f.R. Seibt-Kundendienst
Fürstenfeldbruck, Dachauer Straße 17

Flugzeug - Bordgeräte



Stauschleiben-
variometer FL 22 386
Fahrmesser FL 22 234
Drehzahlmesser FL 20 222
Ausgleichsgefäße FL 20 340
Sauerstoffwächter FL 20 489
Mutterkompass FL 23 331
Kurskreisel FL 22 561
Wendehorizonte FL 20 511
Rudermaschinen FL 22 574
Lichtmaschinen FL 34 218
Automatenschalter FL 32 404

Ferner:
Anzeigergeräte
Oldrückenzyliner
Biegsame Antriebswellen
Argus-Benzinschläuche
Mipolanschläuche
Motorertriebe 24 V
Tragflächen-
beleuchtungen
Stecker und Kupplungen
Schalter u. Klemmleisten
Umformer 24 V 500 Hz

Wetteres ungenanntes Material
in größeren Posten vorrätig

FEMEG
FERNMELDEGERÄTE

HERBERT MITTERMAYER MÜNCHEN
Augustenstraße 16
Telefon 59 35 35

Jetzt auch
Ladenverkauf!

ASTRO

liefert einen neuen
Zimmer-Isolator
für Bandkabel



„ASTRO-FIX“
ist schlagfest, praktisch und eig-
net sich für alle Kabelstärken.

ADOLF STROBEL Antennen und Zubehör
22a BENSBERG BEZIRK KÖLN



RADIOGROSSHANDLUNG

HANS SEGER

REGENSBURG

Tel. 2080, Bruderwährdstraße 12

liefert zuverlässig ab Lager:

- Rundfunk- und Fernsehgeräte
- Phonogeräte und Magnetophone
- Koffer- u. Autosuper, Musikschränke

und alles einschlägige Radiomaterial folgender Firmen:

Blaupunkt	Loewe-Opta
Dual	Lorenz
Ebner	Nora
Emud	Philips
Graetz	Saba
Ilse	Schaub
Imperial	Siemens
Kuba	Telefunken

Der Radio-Fachhandel kauft beim Radio-Fachgroßhandel, seinem natürlichen Partner!



Neue Skalen für alle Geräte

BERGMANN-SKALEN

BERLIN-SW 29, GNEISENAUSTR. 41, TELEFON 66 33 64

SELEN-GLEICHRICHTER

für Rundfunkzwecke: (Elko-Form)

für 250 V 20 mA zu 1.45 brutto
 für 250 V 30 mA zu 1.90 brutto
 für 250 V 40 mA zu 2.40 brutto
 für 250 V 60 mA zu 2.80 brutto
 sowie andere Typen liefert:

H. KUNZ, Gleichrichterbau
Berlin-Charlottenburg 4, Giesebrechtstr. 10

SEIT 30 JAHREN

WIESBADEN 69

Umformer für Radio und Kraftverstärker

SPF E WERBEWAGEN

KRIEGER 312 PROSPEKT

ING. ERICH + FRED ENGEL

Radio · Röhren · Zubehör · Rundfunk-, Fernsehgeräte · Musikschränke
Nogoton-UKW-Einbau-Super, sowie Elektromaterial

liefert seit Jahrzehnten zu günstigen Rabatten bei prompter Lieferung
Ihr Großhändler

HERBERT JORDAN · Nürnberg 9 · Singerstraße 26 · Postschließfach 46

Zusatzkassette »Mira-Mimikry«

Siehe Bauanleitung in diesem Heft, Seite 472. Sämtliche Einzelteile (Gehäuse, Träfer, Gleichrichter usw.) in Originalausführung. Fordern Sie die Stückliste an. Selbstverständlich sind auch sämtliche Einzelteile für die Taschenradiogeräte »Mira-Mimikry«, Bauanleitung Heft 11/54 und »Mira-Beigekamerade«, Bauanleitung Heft 1/53 weiterhin lieferbar.

Trotz Verbesserung - Preissenkung

Emco-Unimat

die ideale Universal-Kleinwerkzeugmaschine zum Drehen, Bohren, Fräsen, Schleifen, Drechseln, Polieren, Sägen usw.

Besprechung in Funkschau, Heft 18/54

Neue Zusatzleistungen: Decoupliersäge, Fräskoch, Maschinenschraubstock, Blagsame Welle, Gewindeschneidmaschine, Kompletter Maschinensatz mit 40-Watt-Motor (wie bisher) jetzt nur noch DM 230,-. Neu: mit 70-Watt-Motor DM 245,-. Verlangen Sie Prospekt U32 und 12-Bedingungen.

Konrad Sauerbeck · Mira-Geräte und funkt. technischer Modellbau · Nürnberg · Hohlfederstraße 8 · Telefon 512 66

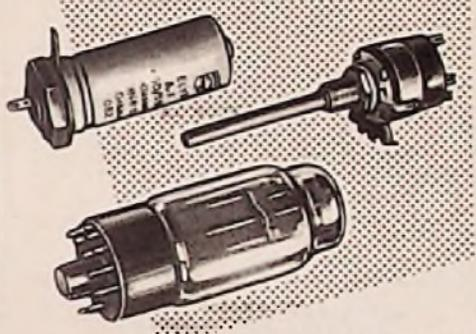

Radio-Röhren-Großhandel

H · K A E T S

Berlin-Friedenau

Niedstraße 17
Tel. 83 22 20 - 83 30 42



Keramische Rohrcondensatoren

in Batterien zu 8 Röhrencondensatoren 5000 pF und 3500 pF (-+ 2%, 2100 V. Prüflsp.) im ganzen 17 000 Stück, auch in kleineren Posten sehr preisg. abzugeben.
Ang. u. B 8500 Annoncen-Wankum, Düsseldorf, Graf-Adolf-Platz 1

UKW-Einheit

Telefunken, wie S. 484 beschrieben liefert

Ingenieur BECHT
Birkenfeld, Würtemberg, Handel, Rabatt
Umtauschrecht geg. Röhren inn. 6 Wochen

Lautsprecher-Reparaturen

erstklass. Ausführung, prompt und billig
20-jährige Erfahrung
Spezialwerkstätte
HANGARTER · Karlsruhe
Erzbergerstraße 2a

Gleichrichter-Elemente

und komplette Geräte liefert

H. Kunz K. G.
Gleichrichterbau
Berlin-Charlottenburg 4
Giesebrechtstraße 10

Haufe-Kleinstübertrager

nat. Größe

Wieder ein neuer Haufe-Miniaturübertrager (Größe E-19)

T 119 Eingangsübertrager O. 1 : 20
mit Primär-Mittelanzapfung
20 Hz - 20 kHz
± 1.5 db

Dipl.-Ing. Hellmut Haufe
Studio-Technik USINGEN-TAUNUS

Fernsehen

nach besser mit

ASA-Fernseh-Regeltrafos

Beseitigen kippende und lautende Bilder.

Type 100 Regel- u. Anpaßtrafo für 110/130 auf 220 V **DM 95.-**
 Type 200 Regeltransformator für 220 Volt **DM 78.-**
 Type 300 Regel- u. Trenntransformator **DM 112.-**

Viele Großhändler liefern diese Typen ab Lager.
Fordern Sie Prospekte und aufklärende Druckschriften kostenlos.

ASA Transformatoren- u. Apparatebau

(16) AROLSEN 21

Breitband-Fernseh-Oszillograph

Moderne Form, ideale Bedienung, 10 Röhren-Kathodenstrahlröhre Valva DG 9, komplett mit Röhren netto Kasse DM 298.-

„VARIOTEST“-AM-Prüfsender
Große übersichtl. Feinstellskala, Bereich: K-M-L-ZF und 10,7 MHz, kompl. m. Röhre ECH81 u. HF-Kabel DM 88.-
Verlangen Sie die interessante Sonderliste mit Schaltungen Nordfunk-Elektronik durch
NORDFUNK-VERSAND · BREMEN · AM DER WEIDE 4/5

Die Qualitäts-Schallplatte mit dem niedrigen Preis

DM 2.85 brutto

HANS DATZ Ing.
Radio- u. Elektrogroßhandel
AMBERG/OBERPFALZ

SK 600 UKW- und Fernseh-

Antennen mit maximaler Leistung

Höchste elektrische Güte
Höchste mechanische Festigkeit
Sauberste Anpassung

Solide Konstruktion

INGENIEUR GERT LIBBERS
WALLAU/LAHN
Kreis Biedenkopf · Fernruf Biedenkopf 964

Radi

Wir suchen

Fachvertreter

für Vulkanfaser-Platten, -Rundstäbe, -Formstücke und -Dichtungen auf dem Gebiet der Textil- und Elektroindustrie, des Fahrzeug- und allgemeinen Maschinenbaues.

HOLZ UND PAPIER

Deutscher Innen- und Außenhandel
BERLIN W 8 · Mauerstraße 77

Moderne Radiogehäuse

aus Holz und Plastik zu günstigsten Preisen ob Lager lieferbar.
de Vivanco & Co.
Hamburg 1, Langereihe 29, Telex: 0212527

Lautsprecher und Transformatoren

repariert in 3 Tagen gut und billig



SENDEN/JLler

KLEIN-ANZEIGEN

Anzeigen für die FUNKSCHAU sind ausschließlich an den FRANZIS-VERLAG, (13b) München 2, Luisenstraße 17, einzusenden. Die Kosten der Anzeige werden nach Erhalt der Vorlage angefordert. Den Text einer Anzeige erbitten wir in Maschinenschrift oder Druckschrift. Der Preis einer Druckzeile, die etwa 25 Buchstaben bzw. Zeichen einschl. Zwischenräumen enthält, beträgt DM 2,-. Für Zifferanzeigen ist eine zusätzliche Gebühr von DM 1,- zu bezahlen.

Zifferanzeigen: Wenn nicht anders angegeben, lautet die Anschrift für Zifferbriefe: FRANZIS-VERLAG, (13 b) München 2, Luisenstraße 17.

STELLENGESUCHE UND ANGEBOTE

Kl. Konstr. - Aufgaben u. Zeichenarb. übrn. Student (HTL-Feinmech. u. Mengenfert.) Pünktl. u. gewissenhafte Arbeit! A. Kirchner, Stuttgart-Wangen, Weißensteinerstr. 8

Rundfunkmechaniker bzw. Rundf.- u. Fernseh-techniker für Reparaturwerkstätte in groß. Einzelhandelsbetrieb in der Pfalz gesucht. Dauerstellung u. gute Bezahlg. Möbl. Zimmer vorhand. Ang. unt. Nr. 5991 R erb.

AEG - Magnetophon Studiomaschine K 4 m. Gestell-Verst. V 5 und V 7 sowie Netzteil N 7 o. Röhr. sow. 1 RES 324 mit Sockel, gegen Angebote unt. Nr. 5993 S abzugeben

SUCHE

Suche Drehkondensatoren: 1. kombiniert mit isoliertem UKW-Rotor (möglichst NSF); 2. mit Callitachse ca. 220-400 pF (Wehrmacht). Angeb. unter Nr. 5994 N

Suche Wickelmaschine, a. reparaturbedürftig. G. Jung, Elsem/Siegen

Empfänger, Type Super-Skyrider 28 Me (Hallicrafters) zu kaufen gesucht. Angebote unter Nr. 5972 M

Suche gebr. Rilmavox-Koffer- oder Einbaubandger. o. ä. W. Hagemann, Lahr / Goldendstedt 1. O.

Suche 20-W-Autovverstärker-Anlage kpl. f. Batterie- u. Netzbetrieb. Angeb. unt. Nr. 5993 A

Radio-Röhren, Spezialröhr., Senderröhr. geg. Kasse z. kauf. gesucht. Krüger, München 2, Enhuberstraße 4

Labor-Meßgeräte usw. kft. lfd. Charlottenbg. Motoren, Berlin W 35

Suche Kopfhörerteile, Selen-Gleichrichter, Kupfer-Lackdraht 0,3 b. 0,45 umspannen, sowie Röhren aller Art. TEKA, Weiden / Opt.-Bahnhofstraße 5

Suche Grundig Tonband-Reporter 700 L. Preisangebote an Fototiedemann, Hannover, Dragonerstraße 21

BC 312 zu kaufen ges. Heninger, München, Schüllerstraße 14

Rundfunkmechaniker

ledig, firm in Rundfunk- und Fernseher-Reparaturen, Akustik, Antennenbau usw. auch zum Einsatz in Kundendienst und Beratung in moderne Kleinstadt am Oberrhein gesucht. Gewünscht werden gute Umgangsformen, Führerschein evtl. Sprachkenntnisse. Zuschriften mit den üblichen Unterlagen erbeten unter Nummer 5996 G

Bekannte eingeführte Großhandlung, Sitz im Raum Düsseldorf, sucht **Werkstattvertretung** leistungsfähigen Werkes der Fernseh-, Rundfunk- oder Elektroindustrie zu übernehmen. Verkaufsorganisation, Lieferwagen, Ausstellungsräume, Lager, vorhanden. Beste Erfolge und Referenzen nachgewiesen. Angebote erbeten unter Nummer 5997 W



Transformatoren

für Netz, NF-Technik und Elektronik, Hi-Fi- u. Modulationsübertrager, Lautsprecherreparaturen. Handwerkliche Qualitätsarbeit. 20jährige Praxis.

ING. HANS KÖNEMANN
Rundfunkmechanikermeister
Hannover · Ubbenstraße 2



WILHELM PAFF
Lötmitellfabrik · Wuppertal-Barmen

VERKAUFE

Gelegenheitskauf: Vollständige Radioreparatur-Werkstattanlage umständehalb, zu verkaufen; meist Philipsgeräte. Interessenten wollen bitte Fotografie der Anlage anfordern. Teilverkauf aussichtslos, nur geschlossen abzugeben unter Nr. 5992 H

Neumann-Kondensat.-Mikrofon mit Ständer. Kugel- u. Nierenkapsel 275.- DM. Schallplattenschnelldger. mit Neumann R 12a (78/33 1/2) 240.- DM. Bausatz zum Schnelldgerät m. Motor (78/33 1/2), Schneidführung, Teller, Schneidköpfe und Zubehör 110.- DM. Tonfollen. Ang. unt. Nr. 5995 E

Weg. Lagerräumung z. verk.: Magnettonband a. Plexiglasspule 180 m DM 7.-, dto. a. Plexiglassp. 350 m DM 12.-, für 19 cm und weniger Geschw. dto. freitrag. auf 70 mm Kern, 1000 m DM 14.-, f. 76 u. 38 cm Geschw. Zuschr. unter Nr. 5610 V

Verk. geg. Höchstgeb. neuwert. BC 348 kpl. mit Grundplatte. Ang. unt. Nr. 5990 S

Telefonzentralen

mit 4 bis zu 50 Anschlüssen sowie Telefonapparate liefern wir einmalig preisgünstig für Ihre interne Hausanlage. Fordern Sie unser Angebot.

Des weiteren geben wir folgende Posten ab:

- 40000 Sbk-Relais 3x10 und 5x6 A
- 10000 Bosch-Magnetschalter 2x15 A
- 40000 Röhren, Durchschnittspreis DM 1.-
- 5000 Brechkupplungen, 4polig
- 4000 Kehlkopfmikrofonkapseln
- 1000 HF-Instrumente 400 mA
- 7000 Selenfotozellen
- 1500 Drehspulrelais H & B 18µA
- 15000 Relais T. rls. 64a, 54a, 55a, 57a, 43a, 42c
- 200 AEG-Zellrelais RZeh

PRÜFHOF Unterneukirchen

Import SZEBEHELY Export

Auszug aus meiner neuen Liste

AL 4	4.15	EF 80	2.80
CL 4	5.65	EF 85	2.70
EABC 80	2.95	EF 94	2.40
EBL 1	4.10	EL 84	2.90
EC 92	2.30	UF 85	2.90
ECC 81	3.05	UL 2	5.05
ECC 85	3.-	UM 11	4.05
ECH 81	3.-		

Germanium-Dioden OA 50, OA 51, oder äquivalenten DM - 90

Liste kostenlos · Lieferung an Wiederverkäufer
6 Monate Garantie · Hamburg-Altona, Schlachterbuden 8 (ehem. Kleine Elbstraße) · Telefon 426350



**VOLLMER
MAGNETON**

- Klein-Reporter Typ 150 (früher W 52 B) speziell für Konferenz und Diktat mit Fußschalter und Telefonaufnahme *)
- Magnettonmaschinen Typ 007 U und 166 für Rundfunksender (bereits seit 10 Jahren bestens eingeführt bei vielen Sendern)
- Magnettongeräte Typ MTG 9 - Typ 118 für berufliche Zwecke
- Spezialgeräte für Sonderzwecke · Automatische Ansage in Personenaufzügen, Fahrzeugen, Verkaufsaufzügen usw.

EBERHARD VOLLMER, ESSLINGEN A.N.-METTINGEN

*) Zum Ausbau des Vertriebs werden am Kundendienst Interessierte Firmen gesucht



so oder so

können Sie eine ROKA-Kofferantenne verwenden. Die Lösbarkeit vom Gerdt ist aber ein Vorteil, den Ihnen nur eine ROKA-Antenne bietet.

Dipol ab DM 9.-

Verlängerungskabel DM 6.-
Tasche DM 3.-



ROBERT KARST, Berlin SW 29, Gnelanaustraße 27

U. K. W. und FERNSEH
ANTENNEN-INSTALLATIONEN
 mit dem bewährten Flachbandisolator

BETTERMANN ELEKTRO G.M.B.H. LENDRINGSEN KR. ISERLOHN
 TELEFON 2339 MENDEN, TELEGR.-ADR. OBO LENDRINGSEN, FERNSCHREIBER 032157

PEIKER
DYNAM. STUDIO-MIKROPHON

WAS LEISTUNG, INNEREN
 AUFBAU UND AUSSERE ELEGANZ
 ANBELANGT -

Etwas Besonderes

Typ TM 15
 Preis DM 275.-



H. PEIKER FABRIK PIEZOELEKTR. GERÄTE
 BAD HOMBURG V.D.H., HOHE STRASSE 10

BITTE NEUE LISTE ANFORDERN

Sonderangebote



Kleinstvitrine mit
 3 taurigem Plattenspieler **DM 69.50**

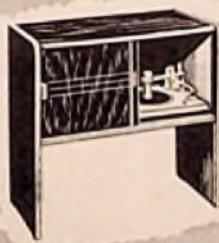

Kleinvitrine mit
 10-Platten-Wechsler **DM 119.-**



Plattenspielschrank
 mit 10-Platten-Wechsler . . . **DM 149.-**



Plattenspielvitrine mit 10-Platten-Wechsler Acellapolsterung und Spiegelbar . . **DM 189.-**

Nettopreise!

Restposten Radio Serie 54155 preisgünstig

Prospekte kostenlos und unverbindlich



Musikschrank m. 3-tour. Plattenspieler Markensuper 56, 2 Lautsprecher **DM 295.-**



Musikschrank mit 10-Platten-Wechsler u. Loewe „Luna 56“-Chassis, 2 Lautsprecher **DM 380.-**



3 D-Musikschrank mit 10-Platten-Wechsler und Loewe „Palette 56“-Chassis, 4 Lautsprecher **DM 490.-**



3 D-Musikschrank mit 10-Platten-Wechsler u. Loewe „Palette 56“-Chassis, 6 Lautsprecher . . . **DM 528.-**

v. SCHACKY UND WÖLLMER

ELEKTROAKUSTIK UND RUNDFUNKTECHNIK
 München 19 Lachnerstraße 5 Telefon 62660

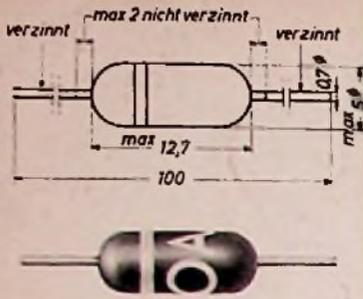

VALVO

GERMANIUM-DIODEN

OA 81 · OA 85



Der Anwendungsbereich von Germanium-Dioden hat sich im Laufe der Zeit erheblich vergrößert. Zugleich sind die an die Dioden gestellten Anforderungen weiter gewachsen.

Für viele Bedürfnisse – sowohl in Schaltungen, welche von der Gleichrichter-Eigenschaft der Dioden Gebrauch machen, als auch in Anordnungen, in denen die Dioden Schalterfunktionen ausüben sollen – benötigt man Germanium-Dioden mit besonders hohen Sperrspannungen, hohen Sperrwiderständen, niedrigen Durchlaßwiderständen sowie kleinen Fertigungsstreuungen.

Zusätzlich zu der bereits bewährten OA 70er Serie sind jetzt zwei Germanium-Punkt-Kontakt-Dioden entwickelt worden, die die genannten Eigenschaften in hohem Maße besitzen. Die beiden Dioden mit der Typenbezeichnung OA 81 und OA 85 sind in der bekannten Allglas-Technik mit Schwärzung gegen Lichteinflüsse und hoher Widerstandsfähigkeit gegen mechanische und atmosphärische Einwirkungen ausgeführt.

Die Dioden sind für eine Spitzen-Sperrspannung von 115 V bei 25° C und 100 V bei 75° C zugelassen. Die Sperrströme betragen bei einer Sperrspannung von 100 V und einer Umgebungstemperatur von 60° C weniger als 450 µA.

Die hohen Sperr- und niedrigen Durchlaßwiderstände erlauben daher auch die Verwendung der Dioden für Geräte, in denen Temperaturen von 60-75° C nicht vermeidbar sind.

Einige Kenndaten:

bei Umgebungstemperaturen von	OA 81		OA 85		
	25° C	60° C	25° C	60° C	
in Durchlaßrichtung					
bei $I_d = 0,1 \text{ mA}$ $U_d = \text{max.}$	0,25		0,25		V
bei $I_d = 10 \text{ mA}$ $U_d = \text{max.}$	2,3		1,6		V
bei $I_d = 30 \text{ mA}$ $U_d = \text{max.}$	4,0		2,8		V
in Sperrrichtung					
bei $-U_d = 10 \text{ V}$ $-I_d = \text{max.}$	11		7		µA
bei $-U_d = 75 \text{ V}$ $-I_d = \text{max.}$	180		155		µA
bei $-U_d = 100 \text{ V}$ $-I_d = \text{max.}$	275	450	250	430	µA

Einige Grenzdaten:

bei Umgebungstemperaturen von	OA 81 und OA 85		
	25° C	75° C	
Sperrspannung (Effektivwert) $-U_d = \text{max.}$	90	75	V
Sperrspannung (Spitzenwert) $-U_{d \text{ sp}} = \text{max.}$	115	100	V
Durchlaßstrom (Effektivwert) $I_d = \text{max.}$ (bei $-U_d = 0 \text{ V}$)	50	17	mA
Durchlaßstrom (Effektivwert) $I_d = \text{max.}$ (bei $-U_{d \text{ sp max}}$)	15	5	mA
Durchlaßstrom (Spitzenwert) $I_{d \text{ sp}} = \text{max.}$	150	150	mA
maximal zulässiger Überlastungs-Stromstoß in Durchlaßrichtung, maximale Dauer 1 s $I_{\text{stoß}}$	500	500	mA

Umgebungstemperaturen: min. - 50° C; max. + 75° C

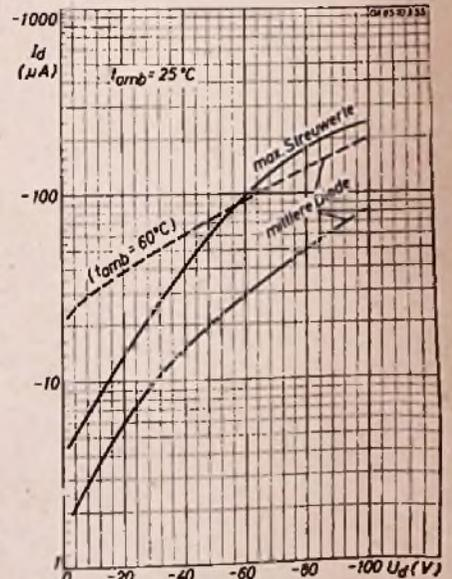
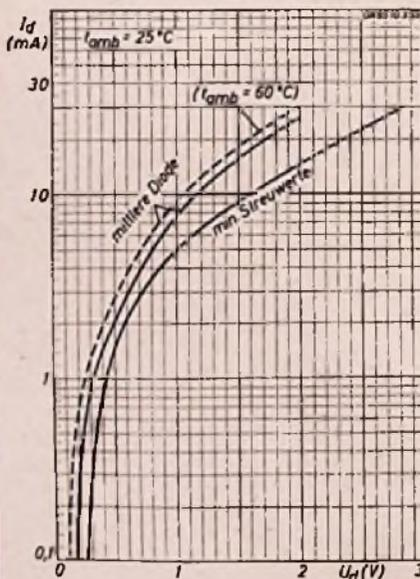

VALVO G.M. B.H.

HAMBURG I
BURCHARDSTRASSE 19