

15 dicembre 1963

**uire
rte**

sile di elettronica
cato a

amatori
anti
cipianti

IZIARIO SEMICONDUTTORI

mettitore per 28 MHz

mettitore per 144 MHz

RETTEZZA IN ARIA

ulenza

te e richieste

articoli, rubriche, servizi



Spedizione in abbonamento postale, Gruppo III

numero

12

si diventa radioamatori
ione integrale a fascicolo staccabile delle norme ufficiali •

mega elettronica MILANO

via antonio meucci, 67 - telefono 2566650 - milano

PRATICAL 20

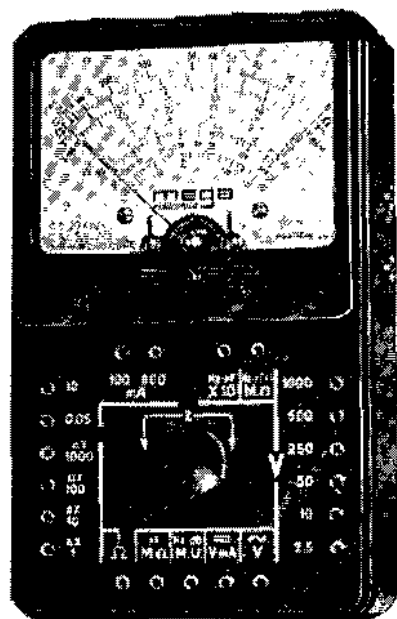

analizzatore
di
massima robustezza

Analizzatore Pratical 10
Analizzatore TC 18
Voltmetro elettronico 110
Oscillatore modulato CB 10

ALTRA PRODUZIONE

Generatore di segnali FM 10
Capacimetro elettronico 60
Oscilloscopio 5" mod. 220
Analizzatore Elettropratical

Sensibilità cc.: 20.000 ohm/V

Sensibilità ca.: 5.000 ohm/V. (2 diodi al germanio).

Tensioni cc. - ca. 6 portate: 2,5 - 10 - 50 - 250 - 500 - 1.000 V/fs.

Correnti cc. 4 portate: 50 μ A - 10 - 100 - 500 mA.

Campo di frequenza: da 3 Hz a 5 KHz.

Portate ohmetriche: 4 portate indipendenti: da 1 ohm a 10 Mohm/fs. Valori di centro scala: 50 - 500 - 5.000 ohm - 50 Kohm.

Megohmetro: 1 portata da 100 Kohm a 100 Mohm/fs. (alimentazione rete ca. da 125 a 220 V.).

Misure capacitativa: da 50 pF a 0,5 MF, 2 portate x 1 x 10 (alimentazione rete ca. da 125 a 220 V.).

Frequenzimetro: 2 portate 0 - 50 Hz e 0 - 500 Hz.

Misuratore d'uscita (Output): 6 portate 2,5 - 10 - 50 - 250 - 500 - 1.000 V/f.

Decibel: 5 portate da - 10 a + 62 dB.

Esecuzione: Batteria incorporata; completo di puntali; pannello frontale e cofano in urea nera; targa ossidata in nero; dimensioni mm. 160 x 110 x 42; peso kg. 0,400. A richiesta elegante custodia in vinilpelle.

Assenza di commutatori sia rotanti che a leva; indipendenza di ogni circuito. Protetto contro eventuali urti e sovraccarichi accidentali.

Per acquisti rivolgersi presso i rivenditori di componenti ed accessori Radio-TV

ANGELO MONTAGNANI - SURPLUS

Casella Postale 255 - C. C. Postale n. 22.8238 - LIVORNO

Negozio di vendita: LIVORNO - Via Mentana, 44 - Telefono 27.216

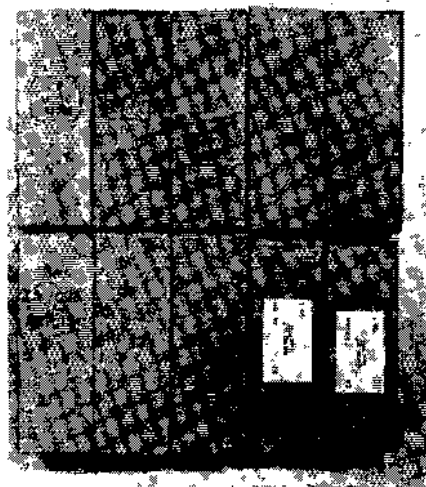
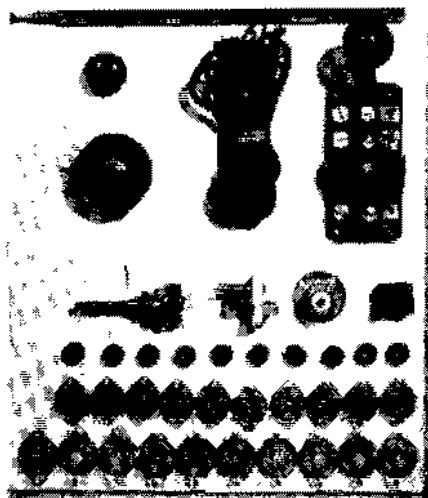

REGALO NATALIZIO CON N. 2 KIT RECLAME contenenti il seguente materiale:

1 KIT

- N. 8 VALVOLE TERMOIONICHE NUOVE E IMBALLATE, TIPO ARP12
- N. 2 VALVOLE TERMOIONICHE NUOVE E IMBALLATE, TIPO VT-52 - EL32
- N. 1 LISTINO GENERALE MATERIALI SURPLUS

[Vedi foto]

2 KIT

- N. 1 INTERRUTTORE ROTATIVO NUOVO A DOPPIO INTERRUTTORE
- N. 10 ZOCOLI PER VALVOLE MINIATURA NUOVI
- N. 10 ZOCOLI PER VALVOLE NOVAL NUOVI
- N. 1 POTENZIOMETRO A FILO DA 1000 OHMS CON MANOPOLA, NUOVO
- N. 1 CORDONE PER CUFFIA NUOVO
- N. 1 BUSTA GOMMINI PASSA CAVO, TOTALE N. 10, ESTERNO 14 - FORO 5 mm.
- N. 1 PRESA A TELAIO PER CAVO COASSIALE TIPO AMPHENOL, NUOVA
- N. 1 TASTO TELEGRAFICO TIPO STANDAR (SURPLUS)
- N. 1 TRIMMER AD ARIA 50 PF - 3000 VOLT (SURPLUS)
- N. 1 ZOCCOLO DOPPIO PER CRISTALLI DI QUARZO (SURPLUS)
- N. 1 ANTENNA A STILO RIENTRABILE, LUNGHEZZA MAX 74 cm., NUOVA
- N. 1 LISTINO GENERALE MATERIALI SURPLUS

[Vedi foto]

1 KIT, compreso imballo e porto fino a Vs. destinazione, prezzo L. 3.000

2 KIT, compreso imballo e porto fino a Vs. destinazione, prezzo L. 3.000

N. B. SARA' FACOLTA' DEL CLIENTE SCEGLIERE A PIACERE IL KIT CHE INTERESSA, CHE VIENE VENDUTO ANCHE SEPARATAMENTE

CONDIZIONI DI VENDITA

Pagamento per contanti all'ordine con versamento sul ns. C.C.P. 22/8238 - OPPURE con Assegni circolari o postali.

Per contrassegno inviare metà dell'importo all'ordine - Non si accettano assegni di conto corrente.

EWIG Universal Sprint



TUTTI
I POSSESSORI DICONO:

È UNA **CANNONATA!**

- ESEGUE CON FACILITÀ TUTTE LE SALDATURE DI MASSE
- IL PIÙ RAPIDO, IL PIÙ EFFICACE, DI LUNGHISSIMA DURATA
- FUNZIONA SU TUTTE LE TENSIONI SENZA SPOSTARE NULLA (c.c. e c.a.)
- PUÒ FUNZIONARE ININTERROTTAMENTE

PRESSO I MIGLIORI RIVENDITORI

NEL VS. INTERESSE!!

DE LUCA DINO

Via S. Pincherle, 64 - Roma

RICEVITORI SUPER PRO

Apparecchi BC 221, 322, 457, 458, 459,
611, 624, 625, 639A, 733 - ARC1 - ARC3 -
MN26 - OC10 - R/57ARN5 - R5/ARN7 - TA12
- TS130A - IE95BM - I126A - 7EB - 1B22 -
1LN5 - 2C39 - 2C40 - 2C43 - 2K25 - 2K45
- 2V3G - 3A5 - 3D6 - 4/250A - 4PR60A -

6AG7 - 6K8 - 6SR7 - 7F7 - 7J7 - 7V7 -
12K8 - 12SR7 - 12SG7Y - 723A - 724B -
725A - 813 - 829 - 832 - 833A - 866A -
1616 - 6159 - 7193 - 9002 - 9003 - 9006 -
EC80 - OA3 - OB3 - OC3 - OD3 - Valvole
metalliche - Trasformatori A.T. - tasti - cuffie
- microfoni - soccoli - ventilatori - strumenti -
quarzi - relais - bobine ceramica fisse e va-
riabili - condensatori variabili ricezione e
trasmis. - condensatori mica alto isolamento
- cavo coassiale - componenti vari. —
Scrivere a De Luca Dino, Via Salvatore Pin-
cherle, 64 - Roma.

...un hobby
intelligente!

Associazione Radiotecnica Italiana

COME SI DIVENTA RADIOAMATORI?

E' questo il titolo
di una pubblicazione
che riceverete
a titolo
assolutamente gratuito
scrivendo alla

**Associazione
Radiotecnica Italiana**

viale Vittorio Veneto, 12
Milano (401)

chiama * riceve * trasmette

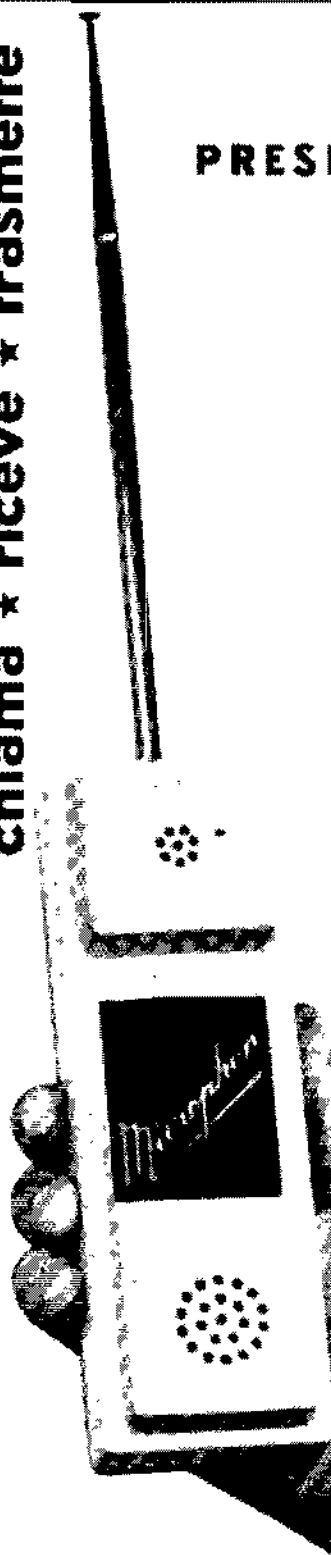

LA MICROPHON

PRESENTA IL SUO

WALKIE TALKIE

interamente a transistor
con dispositivo di chiamata
acustica e applicazione
di avvisatore luminoso

Prezzi di propaganda:
radiotelefoni montati
L. 32.000 - porto franco
avvisatore luminoso L. 7.500
porto franco

ai Lettori di Costruire Diverte
sconto speciale del 10%

CARATTERISTICHE TECNICHE

Frequenza 29,5 MHz
Modulazione di ampiezza
Ricevitore superreattivo
Sensibilità 2 μ V
Alimentazione 9V
2 transistori
Portata ottica m. 2.000

MICROPHON

Via Paparoni, 3 - Tel. 22.128

SIENA - ITALY

SCATOLA DI MONTAGGIO
L. 24.000 - Porto franco

ai Lettori di Costruire Diverte
sconto speciale del 10%

Ditta ALOIS HOFMANN

EXPORT - IMPORT E FORNITURE INDUSTRIALI PER ELETTRO - RADIO - TV - TELEFONIA

Amministrazione e Laboratorie:
VIA PARVIA, 78 - TEL. 2584788 - 2584888
Ingresso: Viale Padova, 715
Magaz.: VIA PETRELLA, 4 - TEL. 268.448 - 268.408
MILANO

**RAPPRESENTANZE
ED ESCLUSIVE PER L'ITALIA**
PERPETUUM - EBNER

Giradischi - Cambiadischi

• **RICHARD HIRSCHMANN**

Antenne e accessori per Radio - TV - Autoradio

• **ALHOF**

Amplificazioni
Complessi e impianti a alta fedeltà

• **E. L. A.**

Magnetofoni «REVOX» professionali

• **BEYER**

Microfoni per tutte le applicazioni

• **DYNACORD**

Amplificatori HI-FI normali, stereo
e per orchestra

FEHO

Altoparlanti di qualità

• **ELEKTRO - UNION**

Fusibili di precisione

• **ELEKTRO - ROEHREN - GES.**

Lampadine Glum etc

• **SPERRSIGNALBAU**

Segnali ottici - Tastiere luminose per telefonia

• **VEDDER**

Materiale elettrico per installazioni ed applica-
zioni industriali (a norma internazionale)

• **PISTOR & KROENERT**

Mercaterie in bakelite, porcellana, p.v.c.
Portalampe - Segnali luminosi

• **DEFRA**

Antoraggi per Elettro - Radio - TV

• **FR. KAMMERER**

Elementi termici e contatti elettrici

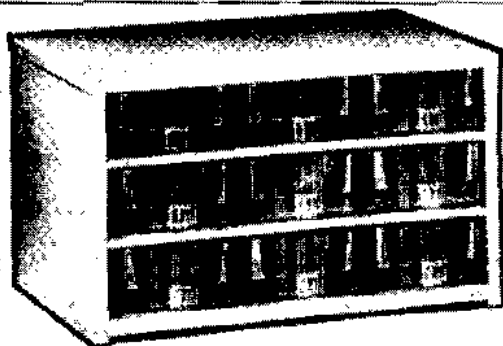

Cassettiere in acciaio e plastica

LE CASSETTIERE
MARCUCCI sono
utilissime per
minuterie metalliche,
radioelettriche,
elettromedicali, ecc.
Sono a vostra dispo-
sizione in più formati.
Richiedere prospetti
illustrativi

Più ordine - Meno spazio

ecco

*la formula magica
della*

**CASSETTIERA
MULTIPLA**

MARCUCCI

OFFERTA SPECIALE
di propaganda: UNA
CASSETTIERA con 9
cassetti equivalenti a
108 scomparti al
prezzo di L. 5.000
Inviare richieste
contrassegno (con
anticipo) o a mezzo
vaglia sul:

VIA F. BRONZETTI, 37
MILANO - TEL. 733.774/5

C. C. POSTALE N. 3/21435

*Chi fosse sprovvisto del ns. catalogo generale, lo chieda. Esso verrà spedito contro vaglia di L. 1.000. Riceverà inoltre gratuitamente le ns. pubblicazioni bimensili, di tutte le più recenti novità elettroniche.

Costruire Diverte

mensile di tecnica elettronica

dedicato a

radioamatori - radiodilettanti - principianti

L. 200

Direttore responsabile
GIUSEPPE MONTAGUTI

12

Anno V

SOMMARIO

LETTERA DEL DIRETTORE	pag. 713
WWDX CONTEST	* 714
COMPLESSO RICETRASMITTENTE PORTATILE PER J 2B E I 144 MHz	* 715
« MONOWATT » AMPLIFICATORE A TRANSISTORI	* 720
NOTIZIARIO SEMICONDUTTORI	* 724
COME SI DIVENTA RADIOAMATORI	* 729
CORRETTEZZA IN ARIA	* 745
TRASMETTITORE PER 144 MHz	* 747
CONSULENZA	* 756
OFFERTE E RICHIESTE	* 768

Direzione - Redazione - Amministrazione
Via Manzoni, 35 - Casalecchio di Reno (Bologna)

Stampato dalla
Tipografia Montaguti - Via Porrettana, 390 - Casalecchio di Reno

Disegni: R. Grassi

Zinchi Fotoincisione Soverini - Via Santa, 9/c - Bologna

Distribuzione: Concess. escl. per la diffusione in Italia ed all'estero:
G. Ingolla - Via Giuck, 59 - Milano - Tel. 675.914/5

E' gradita la collaborazione dei Lettori

Tutta la corrispondenza deve essere indirizzata a «S.E.T.E.B. s.r.l.» - Via Manzoni, 35 - Casalecchio di Reno (Bo)

Tutti i diritti di riproduzione e traduzione sono riservati a termini di legge. - Autorizzazione del Tribunale di Bologna in data 23 giugno 1962, n. 3002. - Spedizione in abbonamento postale, Gruppo III

★ **Abbonamento per 1 anno L. 2.200. Numeri arretrati L. 250 - Per l'Italia versare l'importo sul Conto Corrente Postale 8/9081 intestato a S.E.T.E.B. s.r.l.**

Abbonamenti per l'estero L. 3.200

In caso di cambio di indirizzo inviare L. 50

Listino prezzi delle pagine pubblicitarie: Stampa a un colore. 1 pagina mm. 140 x 210 L. 40.000

1/2 pagina mm. 140 x 110 L. 25.000. - 1/4 di pagina mm. 70 x 100 L. 15.000

1/23 pagina di copertina, stampa a 2 colori L. 50.000. Eventuali lozzetti, disegni, clichés per le pubblicità da fatturare al costo



VOLETE MIGLIORARE LA VOSTRA POSIZIONE?

Inchiesta internazionale del B.T.I. - di Londra - Amsterdam - Cairo - Bombay - Washington

- Sapete quali possibilità offre la conoscenza della lingua Inglese?
- Volete imparare l'inglese a casa Vostra in pochi mesi?
- Sapete che è possibile conseguire una LAUREA dell'Università di Londra, studiando a casa Vostra?
- Sapete che è possibile diventare INGEGNERI, regolarmente ISCRITTI NEGLI ALBI BRITANICI, superando gli esami in Italia, senza obbligo di frequentare per 5 anni il politecnico?
- Vi piacerebbe conseguire il DIPLOMA in Ingegneria aeronautica, meccanica, elettrotecnica, chimica, petrolifera, ELETTRONICA, RADIO-TV, RADAR, in soli due anni?



Scriveteci, precisando le domande di Vostro interesse. Vi risponderemo immediatamente.

BRITISH INST. OF. ENGINEERING TECHN.

ITALIAN DIVISION - VIA P. GIURIA 4/D - TORINO



Conoscerete le nuove possibilità di carriera, per Voi facilmente realizzabili - Vi consiglieremo gratuitamente.

MONTAGNANI SURPLUS

LIVORNO - Casella Postale 255

offre a tutti
i suoi Clienti

il listino Ricevitori e Radiotelefoni
GRATUITAMENTE

mentre per entrare in possesso
del listino generale
di tutto il materiale SURPLUS,
basterà versare L. 300
a mezzo vaglia,

assegni circolari
oppure in francobolli,
e noi lo invieremo
franco di ogni altra spesa.

(La cifra di L. 300
da Voi versata

è solo per coprire le spese
di stampa, imballo
e spese postali).

un hobby redditizio!

IL PREZIOSO

CINCILLA

si acquista solo dagli allevatori

P R E Z Z O

G A R A N Z I E

A S S I S T E N Z A



Allevatori Riuniti Cincilla s.a.s.

BOLOGNA - S. LAZZARO

VIA EMILIA LEVANTE, 379

50.000

in contanti

al vincitore del Concorso bandito da *Costruire Diverte* la cui norma istitutiva sono qui riportata.

1 - BANDO

E' istituito in data 13 settembre 1963 il Concorso « Ricevitore a transistori per 144 MHz ». Detto Concorso ha termine alle ore 24 del 31 gennaio 1964; a tale scopo fa fede il timbro postale di cartenza.

2 - DELLE FINALITA'

Il Concorso in oggetto si propone di premiare secondo le modalità specificate al punto 6 un progetto relativo a un ricevitore per la gamma dei 144 MHz in cui, oltre ai normali componenti del circuito (induttanze, capacità, resistenze, quartz, ecc.), si faccia uso esclusivo di semiconduttori.

Il premio posto in palio, uno e indivisibile, è stabilito in lire 50.000 (cinquantamila) da attribuire al progetto vincente indipendentemente dal numero di Collaboratori al progetto stesso.

3 - DELLA PARTECIPAZIONE

La partecipazione al Concorso è estesa a tutti i Lettori di *Costruire Diverte* e a chiunque risulti interessato. Sono esclusi dal Concorso tutti i Collaboratori della Rivista *Costruire Diverte*, ossia tutti coloro che in qualunque veste abbiano pubblicato anche un solo articolo sotto la testata « *Costruire Diverte* ».

Si partecipa al Concorso inviando uno o più progetti rispondenti al punto 4 delle presenti norme, accompagnati da un articolo redatto in lingua italiana avente per titolo: « *Ricevitore a transistori per 144 MHz* ». E' obbligo dei Partecipanti inviare inoltre lo schema elettrico assolutamente coerente al montaggio effettuato e il prototipo funzionante.

Tutte le spese, comprese quelle postali, sono a carico dei Partecipanti.

4 - DEI REQUISITI RICHIESTI AL PROGETTO

Il ricevitore deve operare nella gamma 144 MHz.

Il circuito non può prevedere uso di alcun tipo di tubo elettronico, neppure per funzioni accessorie, saranno pertanto impiegati esclusivamente semiconduttori.

Non è posto alcun vincolo al circuito che potrà essere semplice o complesso, prevedere o meno circuiti S-meter e simili, essere alimentato a batterie e/o a mazzas alimentatori da rete, da celle solari, ecc. Il ricevitore dovrà prevedere anche la culla e o in alto-parante.

5 - DELLA VALUTAZIONE

La valutazione sarà fatta da una Commissione giurificata composta di Specialisti opportunamente convocati e di Tecnici e Responsabili della Rivista.

Elementi di giudizio per la valutazione saranno a pari peso i seguenti:

- originalità e/o accurato studio del circuito e delle parti impiegate;
- forma letteraria dell'articolo, discussione teorica e/o tecnica del progetto e dei particolari, bibliografia, dotazione accessoria (fotografie, schemi pratici, ecc.);
- estetica del montaggio, accuratezza e solidità di costruzione, cura dei particolari;
- ottima reperibilità delle parti e precisa citazione delle fonti;
- rispondenza integrale a tutti i requisiti stabiliti dalle presenti norme di Concorso.

6 - DELLA PREMIAZIONE

Il vincitore riceverà a mezzo lettera raccomandata comunicazione del risultato e assegno circolare di lire 50.000 (cinquantamila) entro e non oltre il mese di marzo 64.

Al progetto vincente sarà dedicata la copertina di *Costruire Diverte* relativo al fascicolo nel quale sarà pubblicato l'articolo legato a detto progetto.

Al vincitore o a ciascuno dei sottoscrittori se il progetto vincente è opera di più Autori, verranno inviate 30 copie omaggio della Rivista in oggetto.

La Rivista provvederà alle fotografie necessarie a corredo dell'articolo, al vincitore verranno rimborsate le spese per le eventuali fotografie già da esso eseguite e pubblicate, per i disegni qualora giungano in forma già atta alla pubblicazione, per le spese postali relative all'invio dell'apparecchio e del relativo materiale letterario e documentaristico.

La restituzione dei prototipi non vincenti sarà a carico della Rivista.

PUNTO 1: PROROGATO ALLE ORE 24 DEL 31 GENNAIO 1964.

abbonatevi!

ho prorogato per Voi l'estrazione della Lambretta al 15-2-64: siete ancora in tempo

L'abbonamento per un anno
inizia da qualunque
numero e costa solo L. 2.200

Repubblica di San Marino 1963

WDX contest

di I1LCK - F. Armenghi
(dal Notiziario della Sezione ARI)
di BOLOGNA)

★ In occasione del contest WDX di CQ i radioamatori bolognesi I1AJ I1BER I1ZSO e I1LCK hanno progettato ed effettuato una « spedizione » nella Repubblica di S. Marino ★

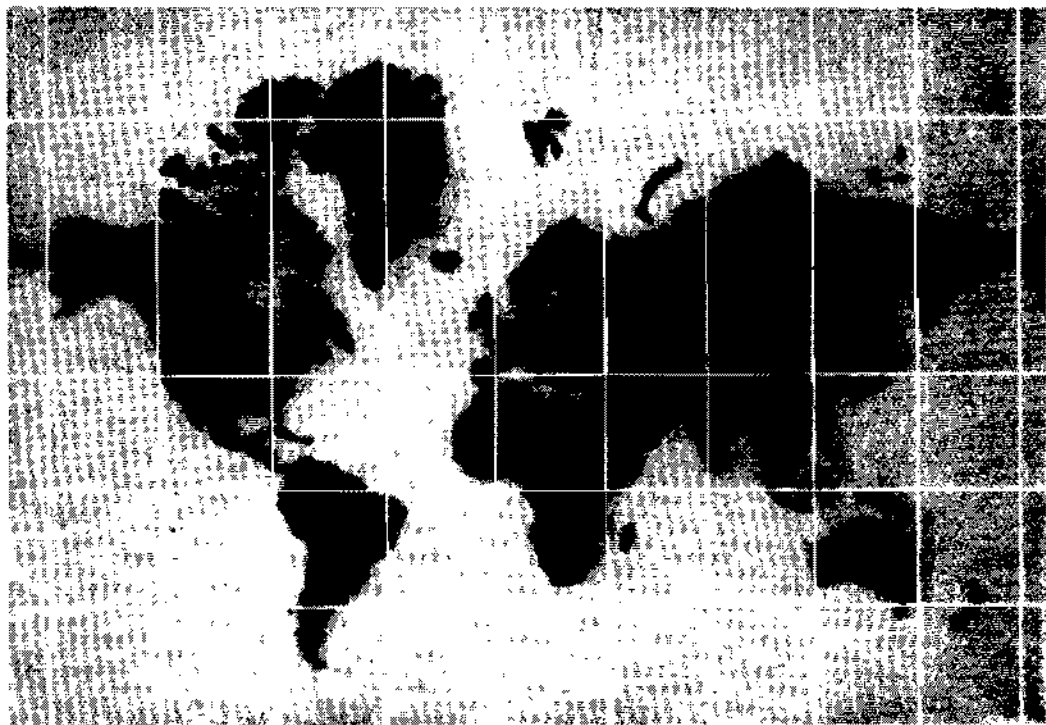

La 9AI ALI, « capì » ufficiale della spedizione, ha iniziato le sue chiamate alle 01.45.

Le nostre lotte di impianto, sui tecnici che le logiche erano così ferocemente, iniziava per noi il contest nel quale avremmo ritrovato noi stessi e la più alta ricompensa dei nostri sacrifici.

... E' cominciato... dal primo CQ test: si impone la cadenza. Il ritmo e lo stile del contest e i QSO si susseguono sempre più numerosi così che il country 9AI, timido ma sicuro, faceva la sua apparizione nel giro dei DX. Dai 3,5 ai 7 MHz nonostante le avverse condizioni meteorologiche e di propagazione, si susseguivano i collegamenti: Europa e Africa, il resto sarebbe arrivato poi, al mattino, con la beam verso est. Il gioco è cominciato sui 14 e i 21 MHz, i QSO si susseguono equilibrati, sicuri, dagli UA, OL, UA ai VK, agli ZL, e su verso nord. Il ritmo cresce ancora, le ore crollano, i logi, i log vengono presto riempiti.

Dopo colazione si inizia il round più duro ave non si può sbagliare, con ogni minuto e un QSO, con gli 800 Hz di banda passante del nostro Collins 51S1 sembrano così larghi!

Gli operatori si concentrano nella stazione e con la beam verso ovest si inizia il carosello W... 136754980... 58015... roger... QRZ... 57015 R... il ritmo impazzisce; solo il più anziano tra noi I1AJ, riesce a contenere il QRM e a procedere sicuro in quel caos infernale... La vera « c. coglie esauriti ma attivi sui 3,5 e sui 7 MHz ancora... YU... MP... TC... SA... UA si susse-

guono sul log e il contest continua; si sfaccia la gamma, basta un kHz e via... è ancora l'alba, la seconda alba di contest, si riprova i 14 e poi i 21MHz e ancora la beam sugli USA, sui VE, sul Sud America. Ora la lotta è col tempo, col QRM, con la gamma che si chiude, e l'ultimo minuto: ormai sicuri e in estrema tensione l'ultimo giro sui 7MHz... E' finita.

Ci fermiamo quasi increduli, risentiamo e rivediamo negli occhi di ognuno di noi i momenti più belli di questo contest.

Questa la cronaca pura, forse realistica di un contest che resterà impresso nella nostra memoria.

A risentirci amici, a presto: la voce di 9AI sarà ancora in aria.

I nostri risultati sono stati:

QSO	800
zone	70
paesi	170
colp.	240
punti	440.000

Condizioni di lavoro:

ricevitori: Collins 51S1 - Hallicrafters SX115
trasmettitori: Hallicrafters HT32b - un autocostruito da SW W
antenna: beam 3 elementi, verticale e longwire.

Complesso ricetrasmittente portatile per i 28 e i 144 MHz



Il trasmettitore per 28 MHz

(1VH - Gianni Vecchietti ★)

Precedenti articoli della serie:

Il ricevitore per 28 MHz (n. 11/63)

Allora come va il ricevitore? Non va!? Male, male. Avete seguito tutti i dati dell'articolo? Oppure siete stati presi dalla foga di finire, di sentire come andava e adesso non sapete da che parte cominciare per fare un po' di chiaro in quel guazzabuglio di L, C e R?

La fretta è nemica di tutte le cose fatte bene.

E poi come se non bastasse c'è un detto, proveniente dall'America, ma che ognuno per esperienza personale conoscerà, che dice pressapoco così: « Se c'è qualcosa (nell'apparecchio che si sta costruendo) che ha delle

possibilità di prendere una piega sbagliata, state tranquilli che ci andrà ». Comunque il buon OM sperimentatore non si deve lasciare prendere dallo sconforto quando dopo due o tre mesi di duro lavoro deve constatare che ha fatto un apparecchio dal quale è meglio che ricuperi almeno le resistenze, i condensatori e i pezzi vari; sempre lo stesso forte sperimentatore non deve dare retta ai suoi istinti di distruzione quando un po' di corrente (qualche AAAH!) passa attraverso lui e non attraverso qualche resistenza. Sono cose che capitano e devono solo spronare (sempre lui il costruttore) a fare meglio e a tener duro.

Già che siamo in vena di consigli (spero che non mi abbiate già mandato all'inferno), vi ricordo che valvole e transistori vanno trattati con un certo riguardo; le povere valvole in effetti hanno una certa pazienza e sopportano qualche sgarbo, ma i transistori se li trattate male si arrabbiano subito e se ne vanno sdegnati (e in corto). Ora basta: passo all'articolo perché vi vada già carrelli.

SCHEMA A BLOCCHI

Come si vede è semplicissimo e con 300 V (lo so che è il massimo) dà fuori più di 8 W di uscita a R.F. Avevo provato anche la EL84, ma non sono riuscito a neutralizzarla bene e autosilenzava che era un piacere. Ho ripiegato velocemente sulla 5763 che ha fatto la

Schema a blocchi sezione RF trasmettitore per 28 MHz

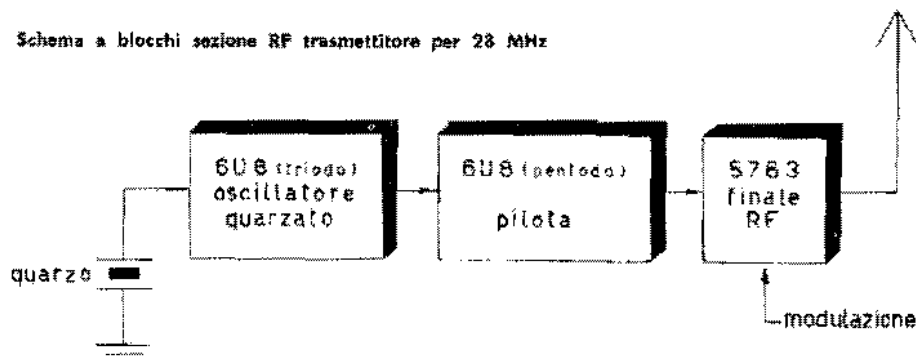

Disposizione
di alcuni componenti
nel settore
« trasmettitore per i 28 MHz »

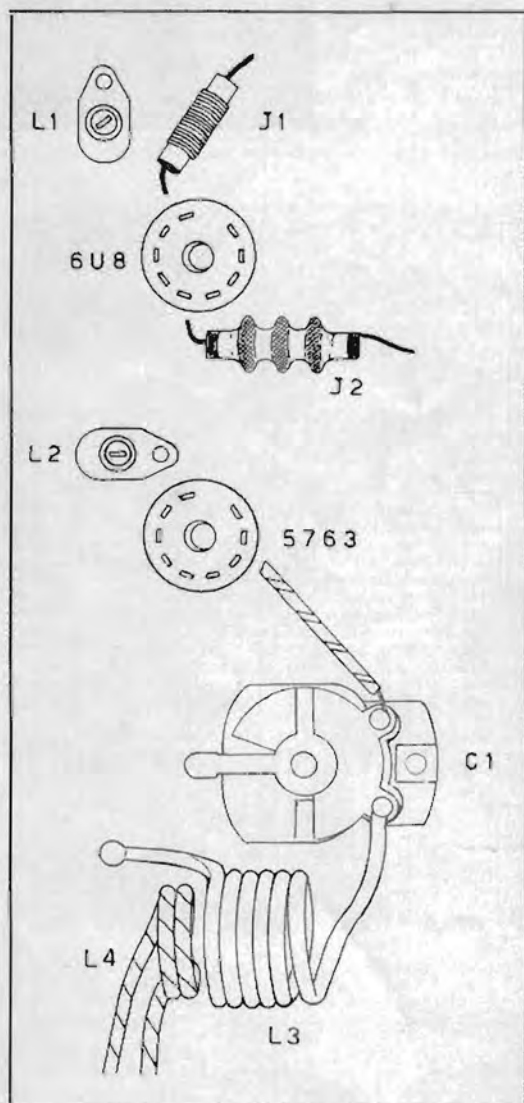

brava e lo fa tuttora. Il separatore è aperiodico in
piacca ma accorda, attraverso il C di accoppiamento,
con la L2. L'oscillatore è classico e l'unica cosa da
tenere presente è di non volere tirare fuori della
« birra ».

Il triodo deve funzionare con una tensione di placca
di 110-120 V e non di più.

Se è più alta, la frequenza varia, e poi sparisce la
portante. Il quarzo, sdegnatissimo, è andato a fare
compagnia ai transistori di cui sopra. La J1 serve
per fare innescare meglio l'oscillazione del quarzo.
Noterete dallo schema come tutta la 6U8 è tenuta
bassa come tensioni e questo è necessario perché
non dia un eccesso di pilotaggio alla 5763.

E ora passiamo allo schema elettrico.

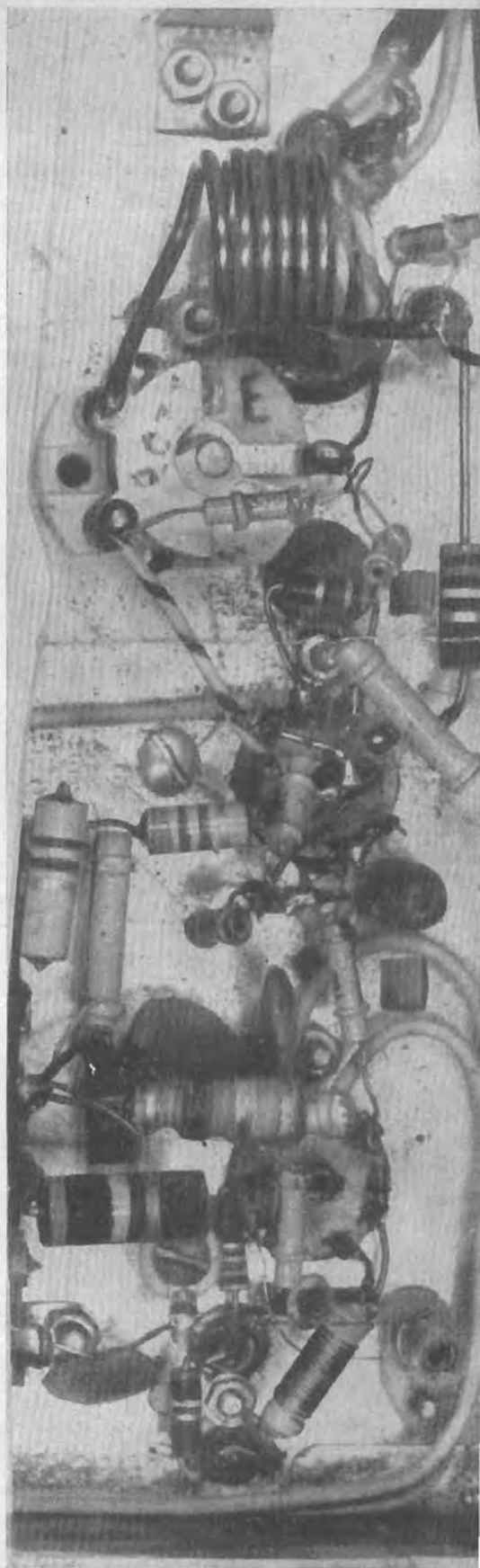

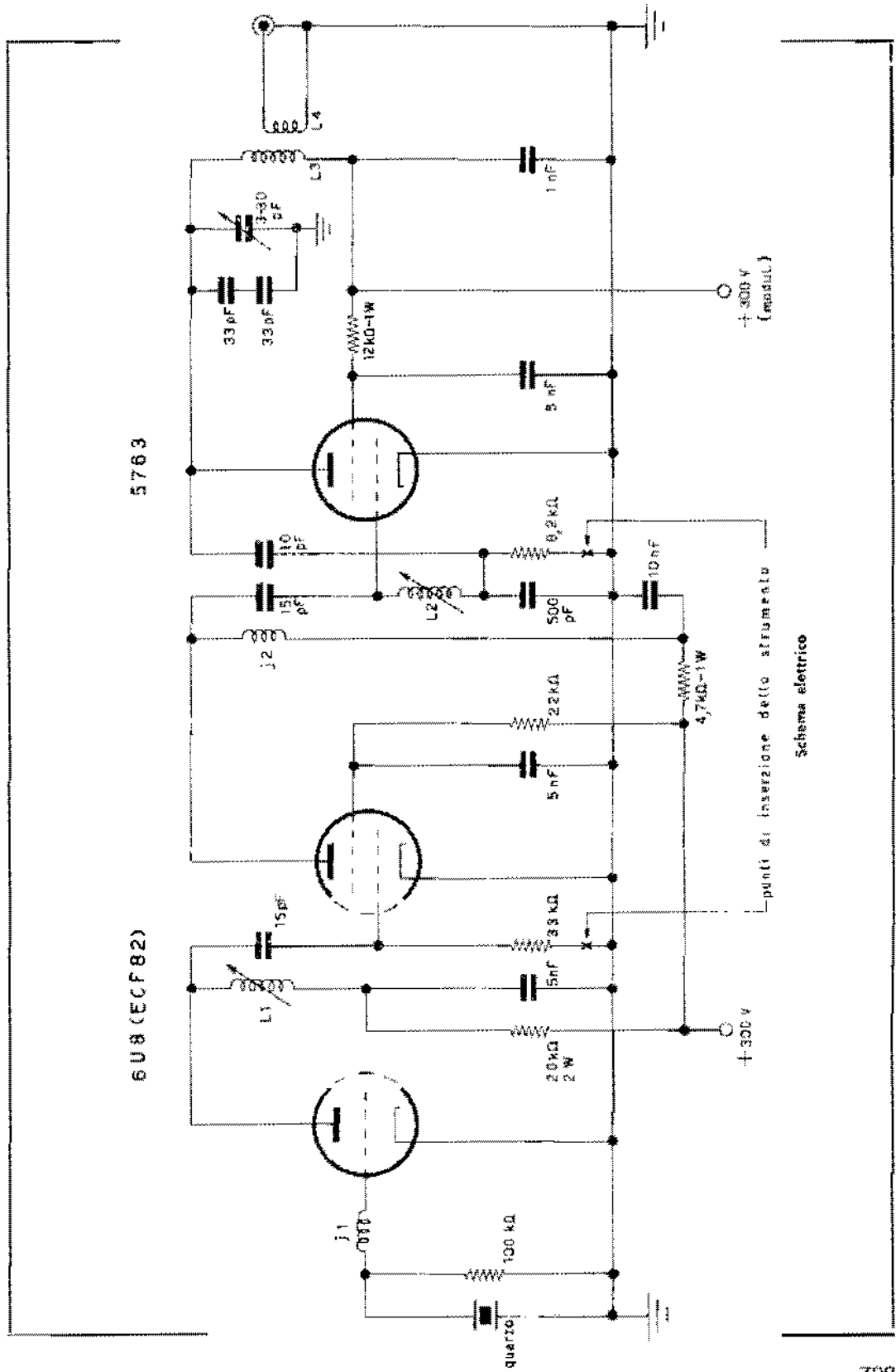

6 U 8 (ECF 82)

5769

—punti di inserzione dello strumento

Schema elettrico

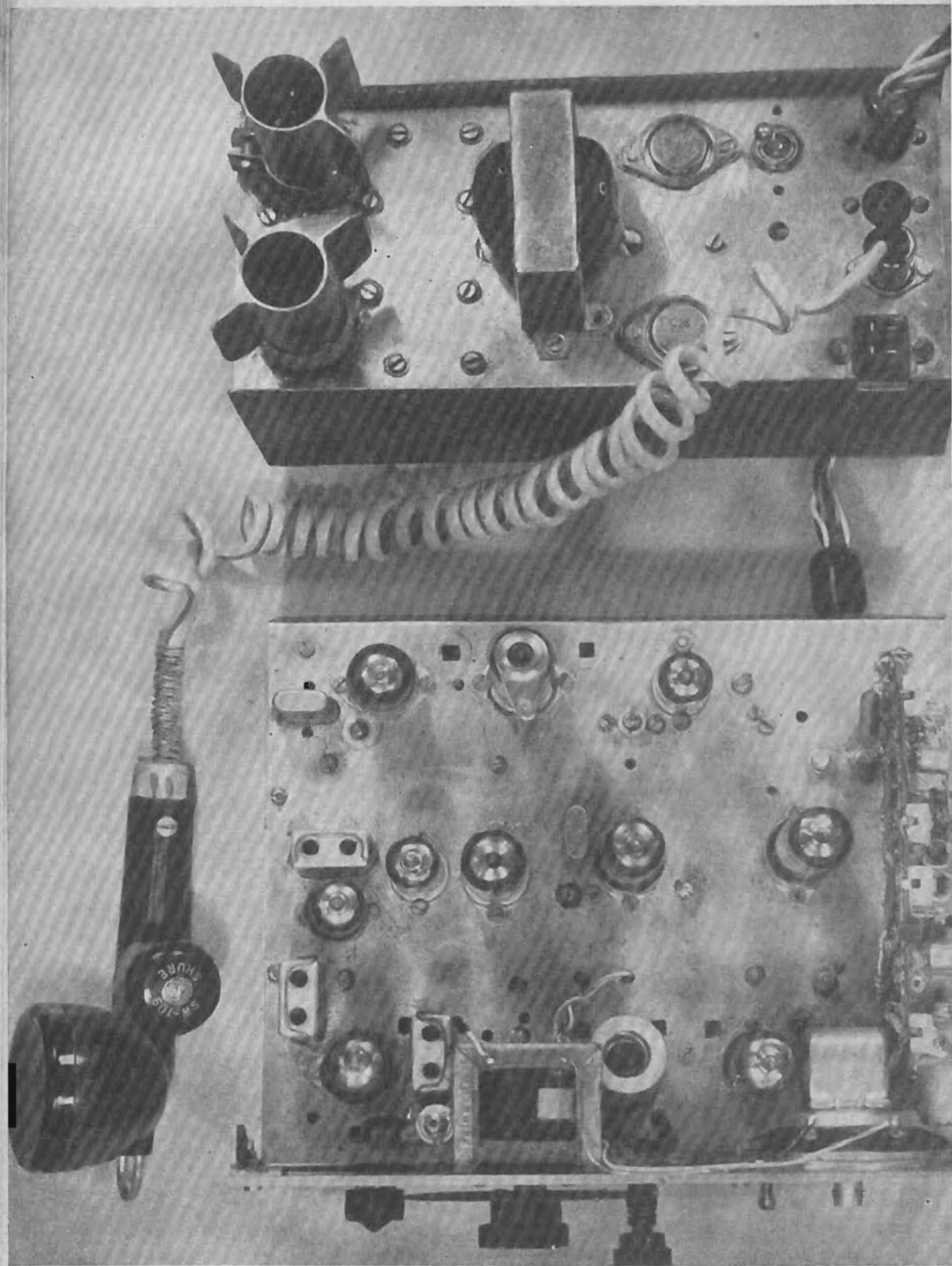

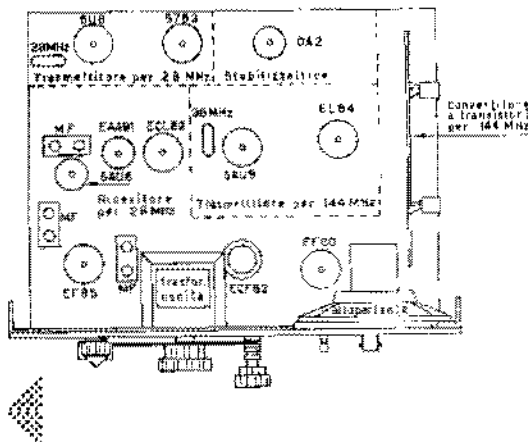

Visto che è semplice? In una mezza giornata di lavoro si costruisce e vi assicuro che questo TX QRP (trasmissione: trasmettitore di piccola potenza) Vi darà delle soddisfazioni.

Finito il cablaggio e accertato che non vi siano obgetti o corti circuiti vari, si proceda così:

1) Collegare in serie alla R di griglia del pentodo della 6U8 (vedi schema) un milliamperometro da 5 mA fondo scala. Avvitare il nucleo di L1 per la massima lettura dello strumento (1 a 2 mA). Staccare e ridare anodica. Se non riparte l'oscillatore, ritoccare leggermente il nucleo sino all'innescio delle oscillazioni. Controllare che sul lato freddo di C1 non vi sia una tensione superiore a 120 V.

2) Connettere lo strumento alla resistenza di polarizzazione della griglia 1 della 5763. Dare anodica al pentodo della 6U8. Sullo strumento si leggerà una certa corrente. Avvitare il nucleo di L2 per il massimo della corrente. Ora attenzione: bisogna neutralizzare la 5763! Ruotare C1 (con la 5763 senza anodica) e vedere che ci sarà un punto in cui la corrente di griglia subirà un piccolo scarto. Bisogna giocare con il nucleo di L2 e con C1 sino a che la corrente di griglia rimane stabile per tutta l'escursione di C1.

3) Collegare ai capi del link di antenna due lampadine da 6,3 V 0,45 A connesse in parallelo. Dare anodica alla 5763. Ruotare C1 per la massima luminosità delle lampadine. Se la 5763 è neutralizzata bene, staccando il quarzo le lampadine devono spegnersi completamente. Se rimangono accese, si provino a variare gli accordi C1 e L2 come spiegato precedentemente. Bisogna fare in modo che togliendo il quarzo, le lampadine si spengano completamente.

A questo punto basta collegare un qualsiasi modulatore da 8 - 10 W alla linea e al link una buona antenna e chissà che non colleghiate qualche americano!

(Per la verità può succedere, ma è un po' difficile). Potete contare con sicurezza però su collegamenti di 10 - 20 km, a seconda delle condizioni topografiche. Ci rivediamo ai prossimi numeri!

ELENCO DEI COMPONENTI:

RESISTENZE

1 da	4,7 kΩ	1 W
1 da	8,2 kΩ	1 W
1 da	12 kΩ	1 W
1 da	20 kΩ	2 W
1 da	22 kΩ	1/2 W
1 da	33 kΩ	1/2 W
1 da	100 kΩ	1/2 W

CONDENSATORI

(tutti ceramici)

1 da	10 pF
2 da	15 pF
2 da	33 pF
1 da	500 pF
1 da	1000 pF
3 da	5000 pF
1 da	10000 pF

VALVOLE

6U8 (ECF82) - 5763

VARIE

1 condensatore variabile da 3 - 30 pF
500 V

1 quarzo overtone 22.000 ÷ 22.350 Mc/s

impedenza J1 - 25 spire di filo Ø 0,4 mm
smalto, avvolte su una resistenza da 1 MΩ
1 W

impedenza J2 - Geiso 356

2 supporti polistirolo - Ø 6 mm con nucleo

Bobine	Spire	Spaziatura	Ø filo mm	Note
L1	22	serrate	0,4 smalto	su supporto Ø 6 mm
L2	26	serrate	0,6 smalto	su supporto Ø 6 mm
L3	6	serrate	2 vifia	in aria Ø 15 mm
L4	2	serrate	1 vifia	in aria Ø 15 mm

"Monowatt": amplificatore a transistori

di Guido Russignan *

presentazione di Giuseppe Prizzi

★ Esistono diversi motivi per i quali un radiodilettante preferisce la costruzione di un progetto piuttosto che di un altro: facilità di costruzione, prestazioni, economia...

Gli appassionati dell'elettronica, si sa, sono sempre alla ricerca di qualche progetto che li soddisfi più delle realizzazioni precedenti.

Così noi abbiamo costruito e messo a punto un amplificatore ad alta fedeltà, per gli amanti della buona musica.

Prevede soluzioni circuitali certo non nuove, ma in ogni caso interessanti, e che assicurano buone prestazioni. Del resto vedrete. ★

L'amplificatore impiega quattro transistori, i cui circuiti esamineremo singolarmente, per renderci conto del loro funzionamento. TR1 è collegato a collettore comune; TR2 con emettitore comune; TR3 con collettore comune; TR4 con emettitore comune (in classe A).

Nel primo circuito viene adoperato un OC71, a collettore comune, in modo da presentare un'elevata impedenza d'ingresso e una impedenza d'uscita adatta al secondo stadio. Infatti, tra tutti i modi di realizzare l'adattamento:

- a) trasformatore in discesa;
- b) resistenza in serie;
- c) adattamento elettronico;

è stato scelto quest'ultimo perchè permette di usufruire di tutto il segnale d'ingresso, al contrario di (b), e di non avere taglio alle frequenze estreme, come presenterebbe il circuito (a).

Il secondo transistor è un OC75, che amplifica il segnale di entrata con accoppiamento a LC, che è stato scelto perchè permette di avere per le audiofrequenze un alto carico (con conseguente amplificazione di tensione elevata), mentre la sua R ohmica è trascurabile, come la caduta di tensione che provoca. Sul collettore c'è una resistenza da 1 M Ω che genera una controrazione sui primi due stadi.

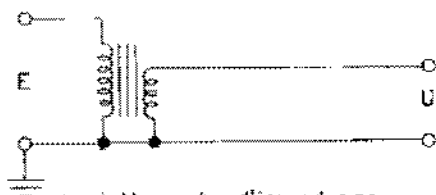
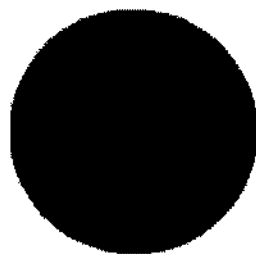

a) adattamento d'impedenza
a trasformatore

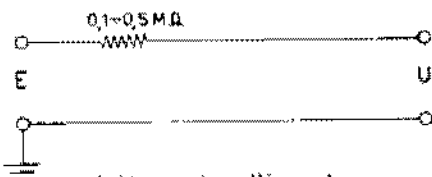

b) adattamento d'impedenza
a resistenza

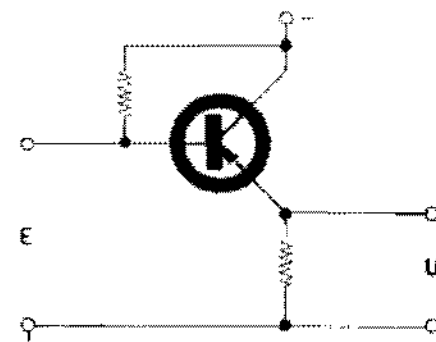

c) adattamento elettronico
di impedenza

* Guido Russignan, via Bonomea, 93 - Trieste - Grotta

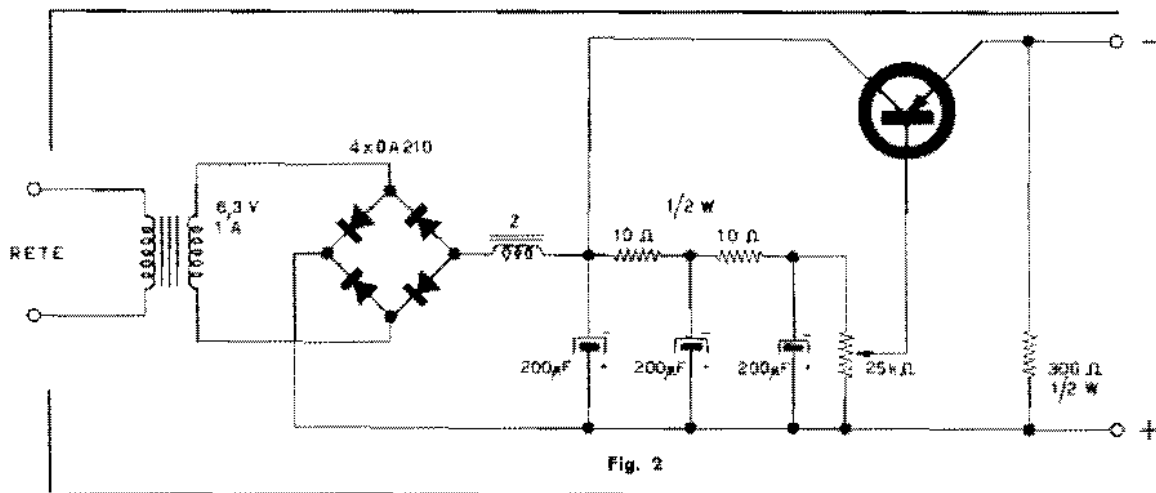

Fig. 2

Col terzo transistore, che è un OC72, viene adattata l'impedenza per l'ultimo stadio che adopera un OC26.

Tra la base del terzo transistore e il collettore del quarto transistore troviamo un circuito RC che effettua la controreazione sui due ultimi stadi. Sul secondario dell'autotrasformatore d'uscita abbiamo inserito un economizzatore che, collegato alla base dell'OC26 per mezzo della resistenza, sposta il punto di lavoro dello stesso in modo da minimizzare il consumo a riposo, e rende il transistore capace di fornire una corrente variabile col segnale al variare della polarizzazione di base.

Parte teorica

Il primo stadio (a collettore comune, come abbiamo scritto sopra) ha sull'emettitore un potenziometro semifisso che regola il miglior punto di lavoro del secondo stadio. La polarizzazione di base è realizzata con due resistenze: la prima ha il compito di realizzare una controreazione, la seconda più specificamente polarizza la base sulla quale c'è un potenziometro da 1 MΩ che regola il volume di tutto l'amplificatore.

Il secondo transistore ha sul collettore il secondario di un trasformatore intertransistoriale che offre maggiore resistenza per le frequenze alte, e una bassa resistenza alle frequenze basse.

L'accoppiamento con lo stadio successivo avviene per capacità.

Per quanto non sembra possibile dalle premesse teoriche, pure su questo circuito non si ha una effettiva perdita alle frequenze basse, come parrebbe dal carico induttivo. Il terzo stadio ha un partitore di tensione sulla base, e un gruppo RC in serie, collegato al collettore dell'ultimo stadio che dà una controreazione per le frequenze alte.

Tra il terzo stadio e l'altimo, sul negativo della batteria, c'è un filtro doppio L che non permette alla corrente variabile, prodotta dall'amplificazione dell'ultimo stadio, di influenzare i primi tre stadi.

Sull'emettitore dell'OC72 abbiamo una bassa resistenza come volevamo avere per il semplice motivo che l'OC26 ha una bassa impedenza di entrata.

Sulla base dell'OC26 è collegato un economizzatore in circuito simile al « damper » TV. Esso renderà il consumo adeguato ai segnali di entrata. Sulla base è collegata una resistenza che, a sua volta, è collegata al secondario del trasformatore d'uscita. Su un capo di questa è collegato un gruppo RC. Sull'altro capo c'è un diodo che rettifica la tensione di lavoro. Il gruppo RC serve a rendere lentamente variabile questa tensione negativa che poi influenza la polarizzazione di base del transistore. Sul collettore dell'OC26 si ha un autotrasformatore che serve ad adattare l'impedenza dell'altoparlante a quella del collettore stesso.

Parte pratica

Abbiamo usato come supporto un rettangolo di bachelite perforata.

Non occorre nessun accorgimento per il montaggio. Basta saper saldare bene e osservare lo schema elettrico. Tutti i componenti sono del tipo miniatura.

L'autotrasformatore di uscita si costruisce su un nucleo di un trasformatore d'uscita per 6V6, che abbia la potenza di 3 watt. Esso è costituito da 300 spire da 0,3 con presa centrale (150 + 150) e da 80 spire 0,2 sul secondario.

L'altoparlante può essere del tipo da 2 ÷ 3 watt: ha bobina mobile dotata di impedenza 40 Ω.



Schéma elettrico dell'amplificatore

L'OC26 ha un supporto di alluminio che serve anche per il raffreddamento dello stesso. Si possono usare anche le apposite alette di raffreddamento della Philips n. 36.200 che costano una misecchia; appena 12 lire.

Sempre nell'ultimo stadio le resistenze da 390 Ω e da 100 Ω sono state calcolate in base all'amplificazione. Sono valori critici e non è consigliabile cambiarli.

La messa a punto richiede uno strumento e precisamente un milliamperometro. Basta regolare, una volta per tutte, il potenziometro lineare semifisso posto sulla base dell'OC75 e controllare sul milliamperometro il consumo dell'apparecchio (a riposo, deve aggirarsi sugli 80 + 100 mA, mentre deve arrivare a 250 mA in presenza di segnale forte).

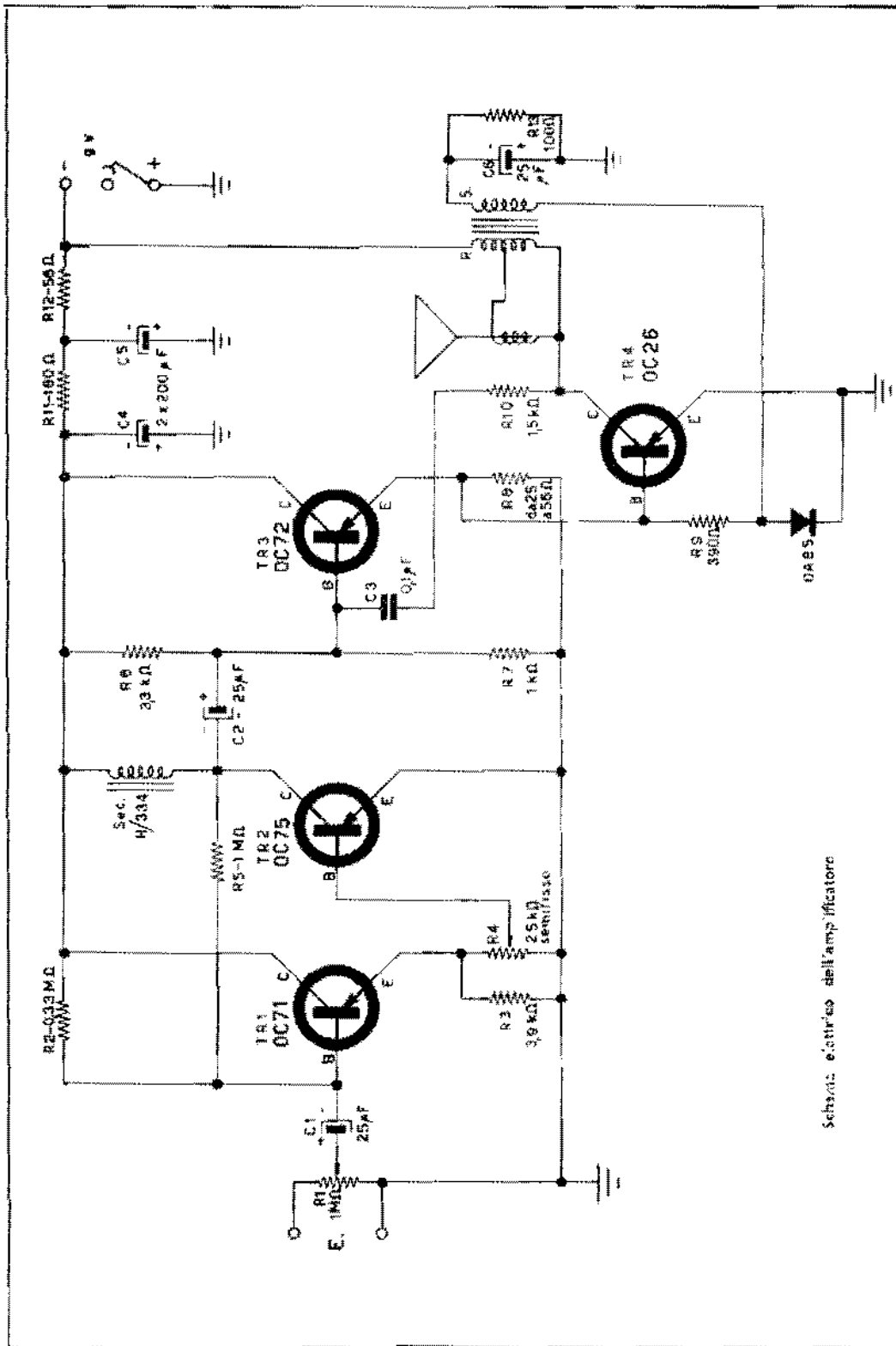
Usi

L'amplificatore da noi ideato serve per diversi usi.

Prima di tutto è un'amplificatore per giradischi, ma si può usare anche come amplificatore per radio di piccola potenza, oppure a diodo; come amplificatore finale di bassa frequenza; come amplificatore per registratore. In tal caso bisogna adattare l'impedenza d'uscita del registratore a quella di entrata dell'amplificatore. Lo schema è rappresentato in figura 1.

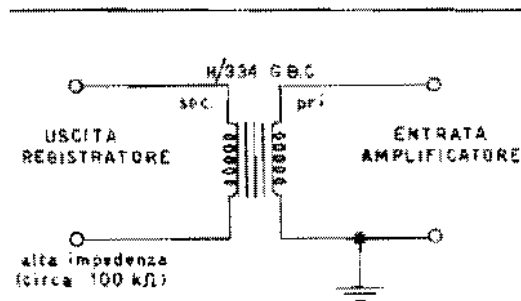

Fig. 1

Alimentatore

Per chi volesse adoperare un alimentatore al posto della batteria forniamo uno schema adatto, che si può costruire con:

un transistor; quattro diodi al silicio (sostituibili con un raddrizzatore a ponte da 1,5 A per trenini elettrici); un trasforma-

tore per campanelli; tre condensatori elettrolitici; due resistenze e un'impedenza che può essere un primario di un GBC H/334. Il potenziometro serve (con il milliamperometro in serie come detto) a regolare la corrente dell'amplificatore a 80 mA, regolando la tensione di uscita. Lo schema è in fig. 2.

ELENCO COMPONENTI

Resistenze

- R1 pot. lineare da 1 M Ω
- R2 0,33 M Ω
- R3 3,9 k Ω
- R4 pot. lin. da 25 k Ω
- R5 1 M Ω
- R6 3,3 k Ω
- R7 1 k Ω
- R8 25 - 56 Ω
- R9 390 Ω
- R10 1,5 k Ω
- R11 180 Ω
- R12 56 Ω
- R13 100 Ω

Condensatori

- C1 25 μ F 10 VL elettrolitico
- C2 25 μ F 15 VL elettrolitico
- C3 0,1 μ F
- C4 200 μ F 12 VL elettrolitico
- C5 200 μ F 12 VL elettrolitico
- C6 25 μ F 12 VL elettrolitico

Transistori

- TR1 OC71
- TR2 OC75
- TR3 OC72
- TR4 OC26

Autotrasformatore (vedi testo)

Trasformatore intertransistoriale tipo H/334 della G.B.C.

Diodo al germanio tipo OA85

Altoparlante magnetodinamico

Pila da 9V

Minuteria varia

NOTIZIARIO SEMICONDUTTORI

a cura di Ettore Accenti

Amplificatori differenziali (seguito e fine dal numero precedente)

Nella prima parte di questa breve trattazione abbiamo analizzato il problema della stabilità termica di amplificatori in corrente continua, e siamo giunti a un certo circuito definitivo a tre transistori al silicio (vedere fig. 6 del notiziario sul n. 1/63) la cui deriva termica era di soli 4,5 micromV/°C. L'argomento però non si esaurisce qui, in quanto esistono altre notevolissime soluzioni e ancora altre fondamentali considerazioni che non possono venir trascurate, seppure la nostra sia una trattazione a carattere divulgativo. Vediamo dunque quali altre modifiche e migliorie è possibile aggiungere e a quali interessanti schemi definitivi si può arrivare.

È noto come sia possibile collegare direttamente due transistori e ottenere così un nuovo componente che può ancora dirsi transistore ma le cui caratteristiche (dipendenti dai due componenti) hanno particolari proprietà. A esempio il guadagno in corrente del transistoro risultante è dato grosso modo dal prodotto dei guadagni dei due transistori componenti. Il transistoro così formato è detto "composito", e in figura è dato un esempio e alcune relazioni quantitative che legano le correnti elettriche del transistoro composito alle caratteristiche dei transistori che lo formano. In detta figura gli indici 1 e 2 si riferiscono (come evidente) rispettivamente a T1 e T2.

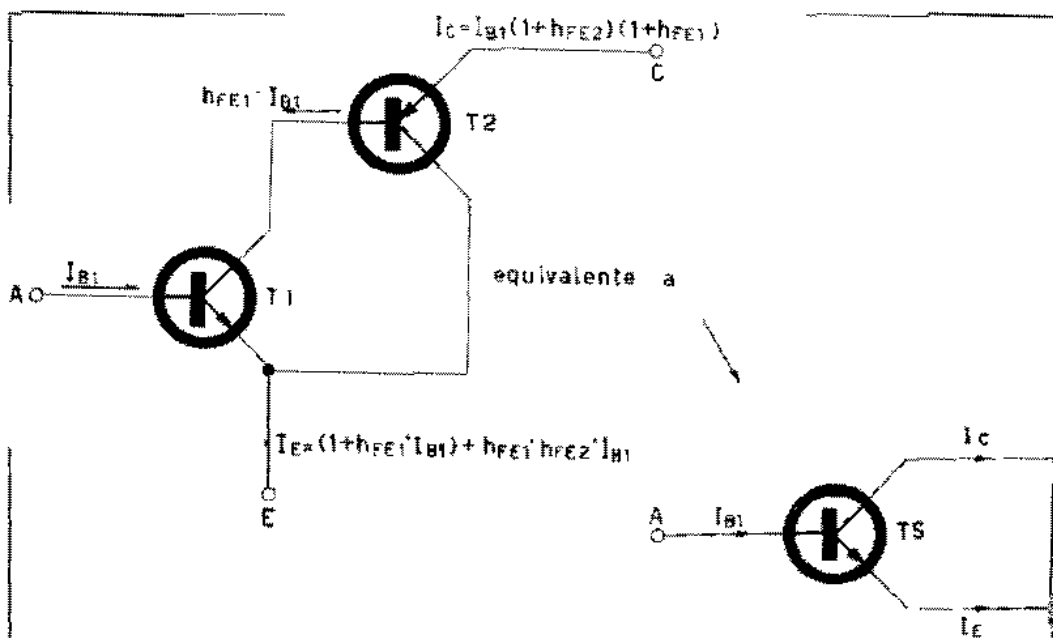
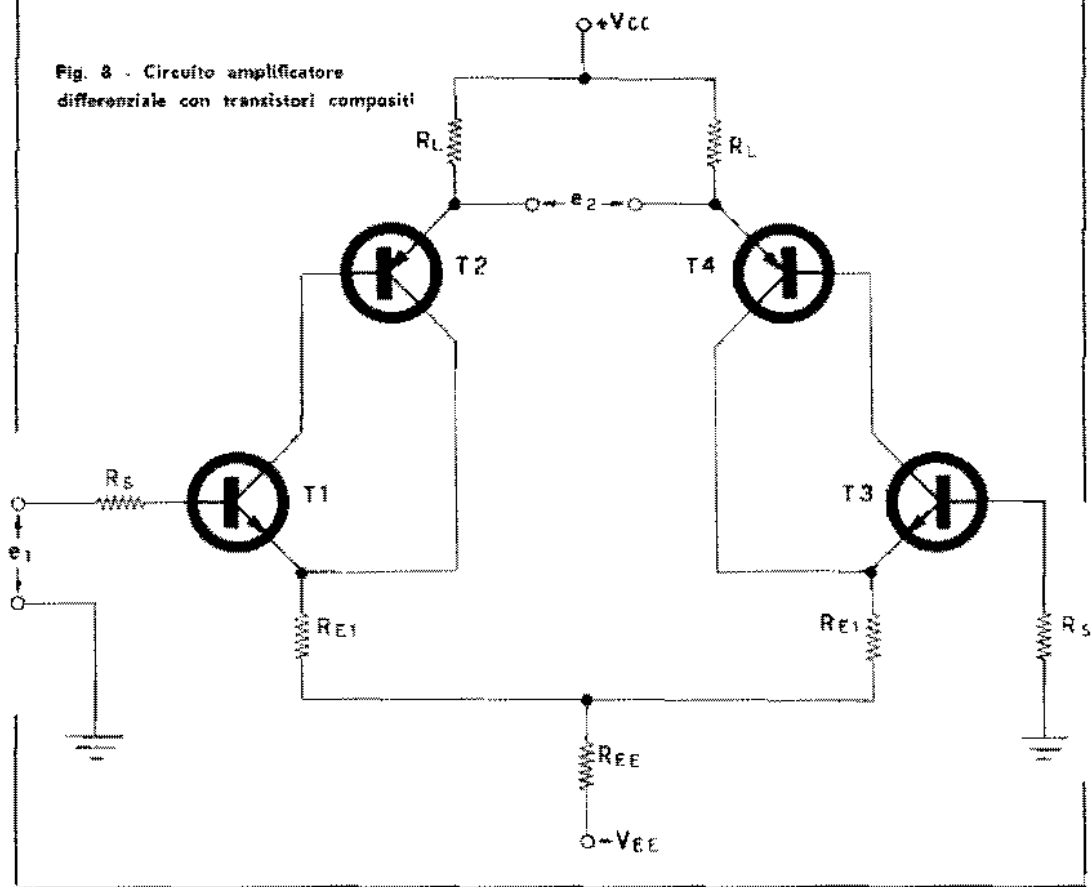

Fig. 7 - Transistore composito con alcune tipiche relazioni.

TRANSISTORE COMPOSITO

Fig. 8 - Circuito amplificatore differenziale con transistori composti



In conclusione, collegando come in fig. 7 due transistori di cui uno NPN o l'altro PNP, otteniamo un nuovo transistor composto NPN.

Sarà appunto questo transistor composto a interessarci nel seguito.

Riprendiamo il circuito fondamentale d'amplificatore differenziale visto nella parte 1 e immaginiamo di sostituire ai due transistori T1 e T2 due transistori composti ottenuti come in fig. 7. Ne risulterà un nuovo stadio amplificatore differenziale quale quello indicato in fig. 8, dove le polarità d'alimentazione sono state invertite in considerazione del fatto che ora il transistor composto è di tipo NPN, mentre in fig. 4 T1 e T2 erano PNP.

Per questo nuovo circuito non vale la relazione tra tensione d'ingresso e tensione d'uscita vista la volta scorsa, ma è necessario considerare un'altra, (bibliografia n. 2) a dir il vero anche più semplice:

$$(3) \quad e_2 = K' e_1 - K' \Delta V_{BE}$$

dove $\Delta V_{BE} = V_{BE1} - V_{BE2}$ rappresenta la differenza tra le tensioni emittore-base, a una certa temperatura, dei transistori T1 e T3 della fig. 8.

Anche questa volta potremo svolgere le stesse considerazioni fatte precedentemente, e cioè cercare il modo di ridurre l'equazione (2) nella seguente formula più semplice:

$$e_2 = K' e_1$$

In questo modo per tensione nulla d'ingresso ($e_1 = 0$), si avrebbe tensione nulla d'uscita ($e_2 = 0$). Ma perché ciò si verifichi a ogni temperatura, dove evidentemente essere (a ogni temperatura):

$$K' \Delta V_{BE} = 0$$

cioè deve essere:

$$(6) \quad \Delta V_{BE} = 0$$

che chiameremo equazione d'equilibrio del circuito in esame.

Se si verifica la (6), allora K' rappresenta il guadagno numerico in tensione ed è dato semplicemente in funzione dei componenti il circuito da:

$$(7) \quad K' = \frac{R_1}{R_2}$$

o volendo il guadagno in tensione espresso in decibel:

$$G_v = 10 \lg K' \quad [\text{dB}]$$

Affinché il termine ΔV_{BE} sia nullo, è necessario che le tensioni base-emittore dei due transistori T1 e T3 siano identiche. In tal caso il circuito è equilibrato; e se ciò si verifica a ogni temperatura, il circuito è equilibrato a ogni temperatura. Per ottenere questo con la migliore approssimazione possibile è necessario scegliere selezionata la coppia T1 e T3. Si osserva ancora che nel circuito di fig. 8 non è necessario selezionare la coppia T2, T4.

Dal circuito fondamentale visto ora, si passa quindi a un circuito d'amplificatore differenziale completo (bibliografia 2) quale quello dato in fig. 9.

Anche qui si è introdotta lo stratagemma di rendere costanti le correnti di emittore dei transistori composti impiegando un quinto transistor anziché la resistenza fissa R_{EE} .

Il circuito così realizzato presenta, oltre a una notevole stabilità termica, anche un elevato guadagno, grazie all'impiego di transistori composti. Tutti i transi-

stori di fig. 9 sono al silicio planari, prodotti anche in Italia dalla Società Generale Semiconduttori e quindi facilmente reperibili. La deriva termica (come definita la volta scorsa) è di 7,1 microvolt/°C., se vengono impiegate coppie selezionate riguardo a V_{BE} per T1 e T3. È stata poi introdotta nel circuito una rete resistiva formata da due resistenze fisse da 75.000 ohm e un potenziometro da 50.000 ohm, con la funzione d'azzerare completamente l'uscita dell'amplificatore a ogni temperatura.

Ora è opportuno sottolineare che in tempi relativamente recenti sono stati messi sul mercato elettronica mondiale speciali componenti racchiudenti nel loro involucro più d'un transistor. Alcuni di questi componenti

sono stati progettati appositamente per superare il non indifferente ostacolo della selezione di transistori identici nei riguardi di alcuni loro parametri. E anzi serie complete vengono prodotte specificamente per circuiti amplificatori differenziali.

Si ricordi che sono indispensabili due condizioni fondamentali per l'equilibrio di questi amplificatori:

- 1) che le V_{BE} dei due transistori siano uguali ($V_{BE1} = V_{BE2}$)
- 2) che al variare della temperatura tale uguaglianza si conservi ($\Delta(V_{BE1} - V_{BE2}) = 0$).

Ma se la prima condizione si può realizzare con una buona selezione, non così è per la seconda. Infatti

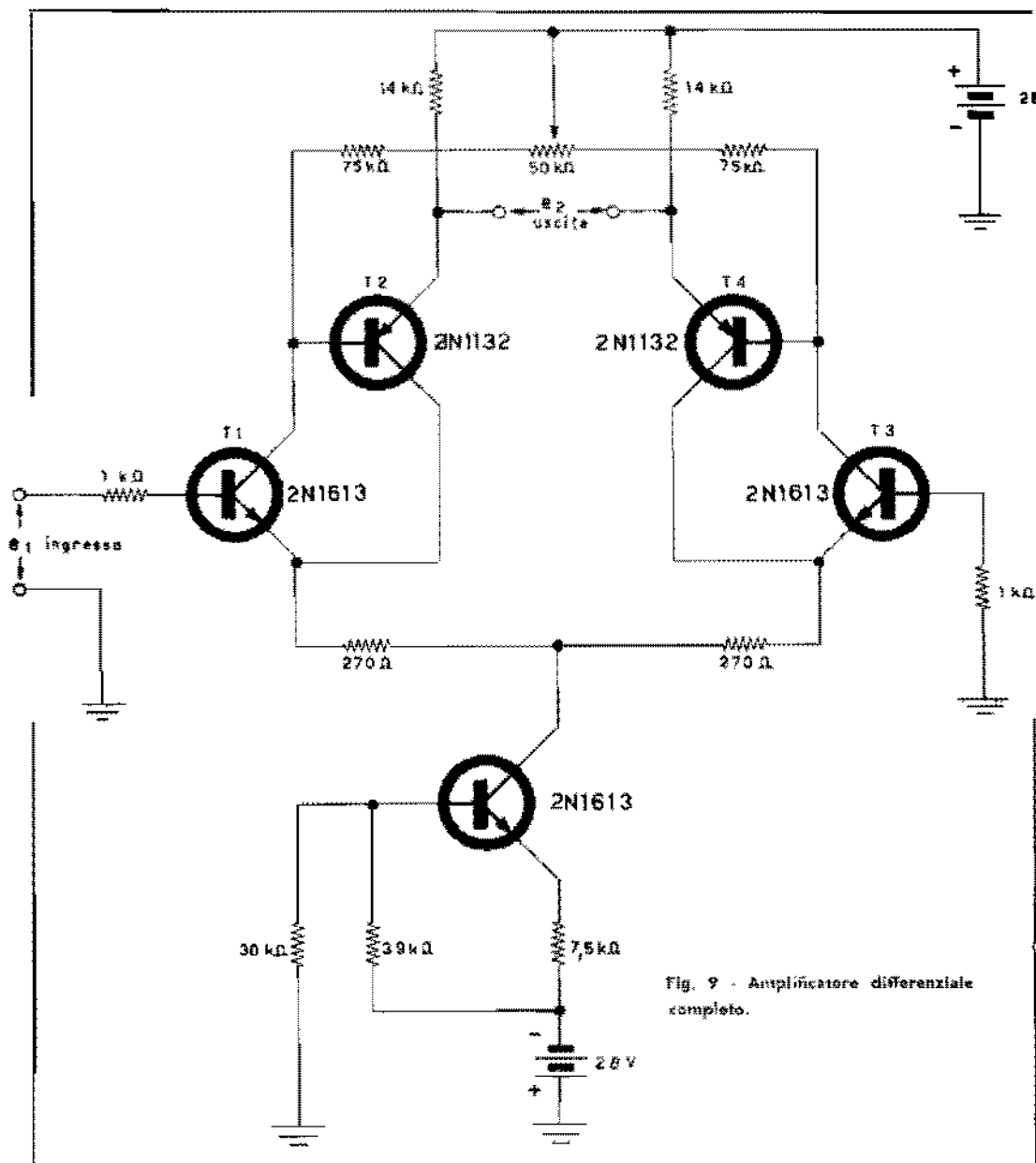

Fig. 9 - Amplificatore differenziale completo.

ammesso che le V_{BE} dei due transistori in esame siano scelte identiche, variando la temperatura ambiente è logico pensare che le giunzioni dei due transistori non assumano proprio un'identica temperatura (diverse conducibilità termiche, diverse masse ecc.) ed è sufficiente una differenza termica alle giunzioni di 0,01°C per avere una deriva equivalente d'ingresso di ben 20 microvolt (bibliografia 7).

La seconda concezione appare quindi come la più problematica e praticamente irrealizzabile con transistori aventi involucri separati. Ben quindi sono giustificate le nuove serie di componenti speciali composti di due transistori nel medesimo involucro.

Il componente apparirà così con sei terminali esterni. In fig. 10 è riportata la tabella delle caratteristiche fondamentali dei prodotti speciali Fairchild, dove i parametri sono da intendersi nel seguente modo:

1. $V_{BE1} - V_{BE2}$ = massima differenza che si verifica tra le tensioni V_{BE} dei due transistori (in millivolt).
2. $\Delta(V_{BE1} - V_{BE2})$ = variazione massima subita dalla differenza sopra definita per una variazione di 1°C (in microvolt/°C).

per le colonne 3, 4, 5 e 6 valgono le definizioni generali relative a transistori singoli.

Orbana, in base a questa tabella possiamo scegliere un componente ideale da sostituire ai due transistori 2N1613 di fig. 8 (T1 e T2); ad esempio ottimo sotto molti aspetti è il 2N2223.

Resta così completato l'argomento che ci eravamo proposti di sviluppare. Siamo passati da circuiti differenziali con deriva di qualche millivolt a circuiti più moderni e completi con derive di poco superiori al microvolt. Non si creda però con ciò d'aver toccato il limite dei « bassi livelli » per amplificatori transistorizzati a corrente continua. Tale limite esiste ed è di carattere intrinseco: cioè discende da alcune caratteristiche fisiche ineliminabili proprie dei transistori, ed è precisamente il rumore di bassa frequenza.

I circuiti finora trattati sono a diversi ordini di grandezza sopra tale limite che è ben arduo raggiungere. Molto recentemente (bibliografia 8) è stato annunciato un circuito amplificatore differenziale basato su nuovi principi e detto « autocompensante », in cui i transistori

stessi provvedono alla compensazione della deriva termica ($V_{BE1} - V_{BE2} = 0$); e si sono raggiunti livelli di stabilità eccezionali; deriva equivalente d'ingresso pari a 0,05 microvolt/°C.

Questo nuovo tipo d'amplificatore differenziale permetterebbe quindi amplificazioni su tensioni dell'ordine dei decimi di microvolt e anche meno. L'argomento a tal riguardo è ancora aperto e si presenta come già fecondo di prossime notevoli applicazioni; a noi per ora basta l'aver accennato a un sì recente sviluppo.

Se nel futuro altri fatti interessanti in tal senso venissero alla luce, non mancheremo d'informarne i Lettori.

BIBLIOGRAFIA

- (1) « Transistor Differential Amplifier », by K.P.P. Naikbar.
- (2) « The Design of High-Stability DC Amplifiers », by P.J. Benetton; Fairchild Application Data APP-23.
- (3) « Manuale dei transistori », di G. Kufn; Ed. Il Sole - Milano 1959, (pag. 59-64).
- (4) « A Direct-Coupled Differential Amplifier », by W. M. De Maitels, Philco Application Lab Report 713.
- (5) « A New D.C. Transistor Differential Amplifier », by David F. Hibert; Fairchild Technical Article TP16.
- (6) « Nanovolt Transistor DC Amplifier », by Heffast & Thornston; Proceedings of the IRE Aug. 1963, (pagina 1147).

Per una analisi completa dei circuiti differenziali si potrà consultare l'autorevole testo: « Differential Amplifiers », by R.D. Middlebrook; John Wiley & Sons, Inc., New York 1961.

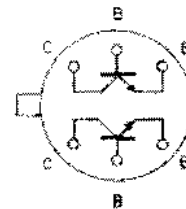

	$V_{BE1} - V_{BE2}$ mV	$\Delta(V_{BE1} - V_{BE2})$ $\mu V/^\circ C$	h_{FE} min. per 100 μA	$V_{CE1} \approx 150^\circ C$ volt	I_{C1} a $25^\circ C$ mA	I_{C1} a $150^\circ C$ μA
SP 8411	10	20	100	45	10	10
SP 8411A	10	30	100	60	10	10
SP 8412	10	20	225	45	10	10
SP 8412A	10	20	225	60	10	10
SP 8413	5	10	100	45	10	10
SP 8413A	5	10	100	60	2	10
SP 8414	5	10	225	45	10	10
2N 3060	5	10	30	100	2	10
2N 2223	15	25	25	100	10	15
2N 2223A	5	25	25	100	10	15

Fig. 10 - Prodotti speciali Fairchild per amplificatori differenziali.

UN REGALO



per gli amici Lettori offerto da *Costruire Diverte*

Nell'intento di affiancare la costante e preziosa opera dell'Ente ufficiale, l' A.R.I., Costruire Diverte pubblica questo fascicolo staccabile, contenente tutte le norme in vigore relative alle modalità da seguire per ottenere la patente e la licenza di radioamatore. Nello stesso fascicolo sono anche contenuti il codice Q e diverse informazioni di prezioso interesse. Costruire Diverte pubblicherà edizioni aggiornate in conseguenza a eventuali modifiche nei regolamenti e disposizioni.

ABBONATEVI A

Costruire Diverte

L'abbonamento per un anno inizia da qualunque numero e costa solo L. 2.200



MANTOVA

in primavera

11^{ma} mostra-mercato
del materiale
radiantistico



A. R. I.

Associazione Radiotecnica Italiana

Come si diventa **RADIOAMATORI**

- **La legislazione che disciplina l'attività
radiantistica in Italia**
(Decreto P. R. 14 gennaio 1954 n. 598 e successiva modifica)
- **Come ottenere la licenza di trasmissione.**
- **Il codice Q - Le abbreviazioni radiantistiche.**

Fascicolo inserito nel numero 12/1963 della rivista di elettronica **COSTRUIRE DIVERTE**.
Impresso per i tipi di G. Mantegani editore in Bologna (Casalecchio di Reno)

RISTAMPA DALL'ORIGINALE PUBBLICATO A CURA DELL'A.R.I.

I RADIOAMATORI

Chi sono i radioamatori? Sono forse una setta di fanatici che amano aggirarsi incappucciati e che nascondono sotto gli strani simboli di un Codice segreto le loro tenebrose macchinazioni?

Niente di tutto questo! Ben lungi dal celarsi negli angoli bui, i radioamatori cercano di far conoscere a tutti con una punta di innocente vanità, la loro attività prediletta. E quel codice di sigle, che a molti sembra misterioso, non solo non è segreto, ma è noto in tutto il mondo a tutti coloro che usano le radiocomunicazioni sia per lavoro che per diletto.

Ma allora se non sono adepti di Società Segrete, se non sono spie di Potenza Straniera, se non sono emissari del Demone, che cosa fanno questi radioamatori, chiusi nelle loro soffitte polverose o nelle loro stanzette piene di fili ad alta tensione, di scatolette, di rottami strani e di strumenti degli indios minecciosi e fosforescenti?

Molte cose fanno i radioamatori nei loro strani laboratori, attrezzati spesso con relitti e residui di ogni sorta, più raramente con qualche apparecchio nuovo fiammante. Ma per capirli bisogna risalire rapidamente alla loro storia che è poi la storia della Radio. I radioamatori sono nati con la radio: prima che questa trovasse pratica applicazione, già vi erano degli entusiasti che passavano le ore libere a costruire rocchetti di Ruhmkorff e a trasmettere segnali con primitivi apparecchi a scintilla. Da allora i radioamatori hanno camminato a fianco dei « professionisti » delle radio, a volte li hanno preceduti, a volte li hanno seguiti negli sviluppi della tecnica, qualche volta si sono trovati in conflitto con loro, molte volte hanno collaborato fraternamente. E poi dalle schiere dei radioamatori sono usciti moltissimi professionisti della radio.

Va bene, si capisca che agli inizi, quando comunicare a qualche chilometro di distanza era un'impresa, e quando anche i tecnici « ufficiali » avevano scarse conoscenze e pochi mezzi a disposizione, i radioamatori avranno potuto essere utili. Ma ora che ci sono fior di professori che si occupano di radio e che ci sono industrie e Enti Statali che spendono miliardi nelle ricerche, ora che per parlare con l'Australia basta fare un numero telefonico (e pagare la bolletta alla Società concessionaria), che cosa pretendono di scoprire ancora questi radioamatori?

Molte cose possono e vogliono ancora scoprire i radioamatori:

— possono scoprire, anche se dispongono di mezzi e conoscenze limitate, molte cose nuove nel campo della tecnica. Più una scienza si sviluppa più è grande il numero delle cose ancora da scoprire. Prova ne sia che, proprio nel 1957, i radioamatori sono chiamati a collaborare con la Scienza ufficiale in tre grandiosi esperimenti: lo studio sistematico della propagazione in relazione alle macchie solari; il lancio dei satelliti artificiali (progetto avanguardis); la realizzazione di una ionosfera artificiale (operazione sbuffo di fumo);

— vogliono scoprire l'amicizia tra i Popoli e la solidarietà tra gli uomini. Ogni giorno i radioamatori rendono servizi senza prezzo (e senza compenso) salvando vite umane attraverso le varie organizzazioni di soccorso e di emergenza. In Italia, ad esempio, collaborano col Centro Radio Medico che porta soccorso ai malati gravi nelle isole e nei paesi sperduti. Non molti anni fa, nel Polesine, i radioamatori italiani hanno effettuato un servizio di emergenza così utile ed efficiente che è stato preso a modello dagli inglesi per il loro servizio di difesa civile. Ogni ora, poi, in ogni minuto, in ogni istante decine di migliaia di emetori si scambiano attraverso gli oceani, al di sopra delle catene montuose e « persino » al di là delle frontiere di filo spinato, messaggi bravi, ma cordiali di saluto e di augurio;

— infine vogliono e possono scoprire se stessi: scoprire cioè la propria vocazione, la propria passione per la radio che potrà diventare domani una professione oltre che un diletto. E' riconosciuto da tutti che i migliori radiotecnici e i migliori radio-operatori spuntano quasi sempre dalle file dei radioamatori. E' logico che sia così: chi ha affrontato sacrifici e difficoltà per soddisfare la propria passione rimarrà sempre legato alla radio, anche se questa sarà diventata per lui un mestiere, da vincoli profondi e affettivi che lo spingeranno a migliorare sempre più le proprie nozioni e la propria abilità.

Decreto del Presidente della Repubblica

14 Gennaio 1954, n. 598

con le modificazioni di cui al

D. P. R. 3 Agosto 1952, n. 1201 (in corsivo)

IL PRESIDENTE DELLA REPUBBLICA

Visto l'art. 7 della legge 14 marzo 1952, n. 196;

Visto l'art. 87 della Costituzione;

Visto il Codice postale e delle telecomunicazioni, approvato con regio decreto 27 febbraio 1936, n. 645;

visti gli articoli 1, 2, 3, 4, delle norme allegate al decreto del Presidente della Repubblica 14 gennaio 1954, n. 598;

visto il decreto del Presidente della Repubblica 2 agosto 1952, n. 678;

Udito il parere del Consiglio di Stato;

Sentito il Consiglio dei Ministri;

Sulla proposta del Ministro Segretario di Stato per le poste e le telecomunicazioni, di concerto coi Ministri per il tesoro, per l'interno, per la difesa e per l'industria e commercio;

Decreta:

Art. 1

Può essere concesso l'impianto e l'esercizio di stazioni di radioamatori in conformità delle norme contenute nel regolamento generale delle radiocomunicazioni in vigore, approvato e reso esecutivo in Italia con decreto del Presidente della Repubblica 27 dicembre 1948, n. 1964.

Art. 2

Per l'impianto e l'esercizio delle stazioni di cui all'articolo precedente, occorre ottenere la concessione del Ministero delle poste e delle telecomunicazioni, che sarà autorizzata con decreto Ministeriale, sentito il Consiglio di amministrazione.

Art. 3

Le modalità relative al rilascio delle licenze e alla disciplina della condotta delle stazioni di radioamatore sono regolate dalle apposite norme allegate al presente decreto, di cui formano parte integrante, mu-

nite del visto del Ministro proponente e dei Ministri concertanti.

Art. 4

Sono abrogate tutte le disposizioni contrarie o incompatibili con le norme allegate.

Il presente decreto, munito del sigillo dello Stato, sarà inserito nella Raccolta Ufficiale delle leggi e dei decreti della Repubblica Italiana. E' fatto obbligo a chiunque spetti di osservarlo e di farlo osservare.

Dato a Roma, addì 14 gennaio 1954.

EINAUDI

Pella - Panetti - Gava - Fanfani

- Taviani - Malvestiti

Visto, il Guardasigilli: De Pietro
Registrato alla Corte dei conti, addì 3 agosto 1954
Atti del Governo, registro n. 85 foglio n. 2 - Carlomagno

NORME PER LA CONCESSIONE DI LICENZE PER L'IMPIANTO E L'ESERCIZIO DELLE STAZIONI DI RADIOAMATORE.

Domande per l'esercizio del radiantismo

Art. 1

Chi desidera ottenere la concessione prevista per l'impianto e l'esercizio di una stazione di radiocomunicazioni a scopo di studio e istruzione individuale (stazione di radioamatore) deve presentare al Ministero delle poste e delle telecomunicazioni domanda in carta da bollo contenente i seguenti dati e dichiarazioni, concernenti il richiedente e le installazioni per cui viene richiesta la concessione:

1) nome, cognome, luogo e data di nascita e, per i minori che abbiano superato il 18° anno di età, il nome di chi esercita la patria potestà o la tutela;

2) domicilio dell'interessato; per i militari in servizio è consentito che la stazione venga installata nello stabilimento al quale il militare stesso è addetto. In tal caso dovrà essere prodotto apposito nulla osta della autorità militare. Per tutti gli altri la stazione deve essere installata nella abitazione privata;

3) indicazioni del luogo ove verrà impiantata la stazione;

4) indicazione degli estremi della patente di radiooperatore, di cui il richiedente è titolare;

5) dichiarazione del richiedente di attenersi alle norme di impianto e di esercizio emanate o da emanarsi dal Ministero delle poste e delle telecomunicazioni.

Alla predetta domanda, debbono essere allegati i seguenti documenti:

a) dichiarazione rilasciata dall'ufficio anagrafico di residenza da cui risultino i seguenti dati: cognome, nome, luogo e data di nascita, residenza.

In luogo della dichiarazione di cui sopra, il richiedente può presentarsi al competente ufficio del Ministero delle poste e delle telecomunicazioni, munito di un documento di riconoscimento dal quale possano essere ricavati i dati stessi;

b) per i minori di 21 anni, dichiarazione resa dinanzi alle competenti autorità, da parte del padre o chi esercita la patria potestà o la tutela, di consenso e di assunzione delle responsabilità civili connesse all'impianto e all'esercizio della stazione di radioamatore, della quale si chiede la concessione;

c) planimetria dell'abitazione privata del richiedente, nella quale siano indicati il luogo ove verrà installato il trasmettitore, la via e il numero civico dello stabile, nell'opportuno orientamento;

d) descrizione sommaria delle apparecchiature e dell'impianto con la indicazione della potenza del radiotrasmettitore;

e) ricevuta dell'abbonamento alle radioaudizioni per l'anno in corso;

f) ricevuta di versamento della tassa di concessione governativa prevista dal n. 229 della Tabella allegata al decreto del Presidente della Repubblica 1 marzo 1961, n. 121 (*).

Per i militari in servizio, esclusi quelli in servizio di leva o richiamati, il documento di cui alla lettera a) del presente articolo, può essere sostituito da una dichiarazione rilasciata dall'Amministrazione militare. Gli stessi militari sono esentati dalla presentazione della planimetria di cui alla lettera c) qualora la stazione sia ubicata in uno stabilimento militare.

(*) Con la Legge 27 giugno 1962, n. 820, la tassa è stata stabilita in L. 1.000 annue.

Concessione di licenza per l'impianto e l'esercizio di stazione di radioamatore

Art. 2

Il Ministero delle poste e delle telecomunicazioni sentiti i Ministeri dell'interno e della difesa, si riserva la facoltà di accordare o negare a proprio giudizio ineludibile, la concessione per l'impianto e l'esercizio di stazione di radioamatore.

La concessione suddetta non può essere accordata a chi non è in possesso della cittadinanza italiana e a chi pur godendo della cittadinanza italiana sia rappresentante di sudditi stranieri, o di uno Stato estero, o comunque sia in rapporti di affari con stranieri o di Stati esteri.

Le concessioni debbono essere negate in ogni caso:

1) a chi ha riportato condanna per delitti contro la personalità dello Stato, per diserzione in tempo di guerra o per reati comunque connessi con l'esercizio dell'attività radiotecnica, ancorché sia intervenuta sentenza di riabilitazione;

2) a chi ha riportato una condanna a pena restrittiva della libertà personale superiore a tre anni per delitto non colposo e non abbia ottenuta la riabilitazione;

3) a chi è sottoposto alla ammonizione o al confino di polizia e a misure di sicurezza personali o stato dichiarato delinquente abituale, professionale o per tendenza.

La concessione per l'esercizio della stazione di radioamatore è subordinata al possesso della patente di operatore di stazione di radioamatore di cui all'art. 3 e al versamento del canone annuo di esercizio stabilito in lire 3000 (tre mila) per la concessione di licenza di esercizio di 1ª classe, in L. 4000 (quattromila) per quella di 2ª classe, in L. 6000 (seimila) per quella di 3ª classe.

I versamenti di tali canoni saranno effettuati con modalità di cui all'art. 4.

La somma versata dagli interessati sia per testate esamini di cui all'art. 4, sia per canoni di esercizio di cui al presente articolo, saranno integralmente acquisite al bilancio di entrate dell'Azienda delle poste e telecomunicazioni.

Le concessioni per l'impianto e l'esercizio di stazioni di radioamatore, possono essere rilasciate anche a Istituti di istruzione radiotecnica civili legalmente riconosciuti o militari nonché a Enti statali di controllo e di soccorso e, in seguito a proposta del Dicastero competente alle condizioni che il Ministero delle poste e delle telecomunicazioni si riserva, caso per caso, stabilire e sempreché l'operatore responsabile sia tenuto di regolare patente di classe corrispondente all'impianto ai sensi dell'art. 3.

Per ogni concessione sarà rilasciata apposita licenza di esercizio (V. all. 3).

Le classi delle licenze sono corrispondenti alle rispettive classi di patente.

Patente di operatore di stazione di radioamatore

Art. 3

Le patenti di operatore di stazione di radioamatore sono di tre classi corrispondenti alle potenze massime

h) L'uso degli aerei esterni per le stazioni di radioamatore è regolato dalle norme di cui alla legge 6 maggio 1940, n. 554, modificata dalla legge 26 marzo 1942, n. 406, del regio decreto-legge 22 marzo 1943, n. 280 e dal decreto legislativo luogotenenziale 5 maggio 1946, n. 382.

L'Amministrazione delle poste e delle telecomunicazioni si riserva di modificare sia le bande di frequenze assegnate per l'esercizio di stazioni di radioamatori sia le classi di emissione consentite su ciascuna banda, in dipendenza dell'entrata in vigore di accordi internazionali ovvero per esigenze di carattere eccezionale.

Nominativo - Frequenza di lavoro

Art. 6

Alle singole stazioni di radioamatore saranno, da parte del Ministero delle poste e delle comunicazioni, assegnati il nominativo e le bande di frequenze di lavoro entro i limiti previsti dal Regolamento Internazionale delle radiocomunicazioni in vigore.

Alle associazioni, enti, circoli, club tra amatori e cultori di materie tecniche nel campo delle radiotrasmissioni è fatto divieto:

a) di assegnare i nominativi, sigle o contrassegni radianti ai propri iscritti;

b) di curare il recapito e la consegna di cartoline o di conferme di trasmissioni (QSL) a radioamatori che non risultino autorizzati.

Dette cartoline e conferme dovranno invece, in tali casi, essere rimesse al Ministero delle poste e telecomunicazioni, completate se possibile dalla generalità del destinatario e del mittente.

Norma di esercizio

Art. 7

a) L'esercizio di stazioni di radioamatori è consentito soltanto a operatori muniti di relativa licenza.

b) E' proibito a terzi di usare una stazione di radioamatore, a meno che non si tratti di radioamatore munito di patente o di licenza in proprio. In tale caso deve essere usato il nominativo delle stazioni in cui si svolge la trasmissione e l'inizio e la fine della trasmissione deve essere effettuato dal titolare della stazione che ne assume direttamente la responsabilità.

c) Le radiocomunicazioni dovranno effettuarsi soltanto con altre stazioni di radioamatori Italiane muniti di licenza ovvero con stazioni situate in altri paesi a meno che questi ultimi non abbiano notificata la loro opposizione.

d) Le emissioni delle stazioni di radioamatore dovranno essere effettuate soltanto nelle bande di frequenza previste dall'art. 5, lettera c) delle presenti norme.

e) Le radiocomunicazioni tra stazioni di radioamatore dovranno essere effettuate soltanto con l'impiego del codice Q e delle abbreviazioni internazionali previste dalla I.A.R.U. (International Amateur Radio Union) e in linguaggio chiaro e solo nelle lingue italiana, francese, inglese, portoghese, russa, tedesca e spagnola.

f) All'inizio e alla fine delle trasmissioni, nonché a intervalli di 5 minuti, nel corso di esse dovrà essere ripetuto il nominativo della stazione emittente.

g) Le radiocomunicazioni dovranno essere limitate allo scambio di messaggi di carattere tecnico, riguardanti esperimenti e osservazioni di carattere puramente personale i quali, a motivo della loro poca importanza, non giustificano che si faccia ricorso al servizio pubblico delle telecomunicazioni.

h) Il concessionario dovrà osservare oltre le particolari prescrizioni tutte le altre della Convenzione internazionale delle telecomunicazioni e del regolamento annessi.

i) L'impiego del segnale di soccorso è proibito nelle radiocomunicazioni delle stazioni di radioamatore ed è proibito l'impiego di segnali che possa dar luogo a falsi allarmi.

Ove però una stazione di radioamatore ricevesse segnale di soccorso (SOS in telegrafia, MAYDAY in telefonia) da una nave dovrà attenersi alle norme seguenti:

se la stazione è nella stessa sede di un Comando della marina militare o di un Ente portuale deve immediatamente avvertire i provvedenti del comando segnalando quanto venuto a sua conoscenza e precisando l'ora e la frequenza di intercettazione del segnale;

se la stazione non è nella stessa sede di un Comando della marina militare o di un Ente portuale deve cercare di collegarsi, a mezzo della propria stazione, con altro amatore, possibilmente in sede di particolare importanza, il più vicino alla zona della nave; Ottenuto il collegamento gli trasmette le notizie intercettate e invita il corrispondente a inoltrarle d'urgenza alle autorità militari e portuali;

qualora il segnale di soccorso sia stato lanciato da un aeromobile il radioamatore deve avvertire immediatamente l'autorità aeronautica - Comando corso aereo - chiamando la stazione 313VH su di una frequenza da stabilire compresa nelle bande radiotelefoniche.

L'autorità politica e militare locale in entrambi i casi dovrà essere informata.

In ogni caso il radioamatore deve fare il possibile per continuare l'ascolto sulla frequenza su cui ha intercettato il segnale di soccorso, per intercettare e inoltrare ulteriori notizie.

i) I concessionari rispondono direttamente del danno che comunque possono derivare a terzi dall'impiego della propria stazione.

m) E' vietata l'intercettazione da parte delle stazioni di radioamatore di comunicazioni che esse non hanno titolo a ricevere e in ogni caso è vietato trascrivere e far conoscere a terzi il contenuto e l'esistenza di messaggi involontariamente captati.

n) Presso le stazioni di radioamatore deve essere tenuto il corrente un registro nel quale saranno riportate le indicazioni relative alla data, ora e durata di singole trasmissioni; le caratteristiche tecniche (frequenza, potenza, tipo di trasmissione); i nominativi delle stazioni corrispondenti e il contenuto delle comunicazioni effettuate, indicazioni conformi a quelle contenute nei registri della I.A.R.U. International Amateur Radio Union.

Le registrazioni devono essere fatte a inchiostro e in modo chiaro e leggibile, senza

in servizio, macchine, trasporti in marcia o asserzioni; le eventuali cancellature dovranno essere eseguite in modo che le parole cancellate siano leggibili.

I fogli del registro di stazione debbono essere numerati e firmati dal radioamatore.

I registri dovranno essere tenuti a disposizione del Ministero delle poste e telecomunicazioni, che si riserva la facoltà di richiederli in qualsiasi momento o di esaminarli a mezzo di propri ispettori, e debbono essere conservati almeno per l'intero anno solare successivo a quello in corso.

e) Il nominativo radiante assegnato a ciascuna stazione di radioamatore dall'Amministrazione delle poste e delle telecomunicazioni sarà riportato nella licenza e non potrà essere modificato dall'assegnatario.

g) L'elenco delle licenze rilasciate sarà pubblicato di volta in volta nel bollettino ufficiale delle poste e delle telecomunicazioni, con la indicazione dei singoli rami-ovivi.

g) Qualsiasi trasferimento di un impianto di radioamatore da una località a un'altra e da un punto a un altro di una stessa città, dev'essere autorizzato preventivamente dal Ministero delle poste e telecomunicazioni.

Sospensione del servizio - Sanzioni

Autorizzazione al disimpegno di servizi speciali

Art. 8

Il Ministero delle poste e delle telecomunicazioni per ragioni attinenti alla sicurezza del Paese, alla difesa militare o per altre necessità determinate da casi di emergenza, potrà insindacabilmente, in qualsiasi momento e senza indennizzo, sospendere il funzionamento delle stazioni di radioamatore o revocare le concessioni.

Potrà anche procedere all'applicazione di detti provvedimenti, nonché al bloccaggio di tutte o parte delle apparecchiature che costituiscono la stazione, nei casi di inadempienza agli obblighi derivanti dalle presenti norme sul radiamismo e sull'esercizio delle radiocomunicazioni in genere, senza pregiudizio delle disposizioni del Codice postale e delle telecomunicazioni, in materia di radiocomunicazioni.

Il Ministero delle poste e delle telecomunicazioni può, in casi di pubblica calamità o per contingenze particolari o di interesse pubblico, autorizzare le stazioni di radioamatore, per oggetto e tempo determinato, a disimpegnare speciali servizi oltre i limiti stabiliti per le comunicazioni radiotelegrafiche dell'art. 7, lettera g).

Validità della concessione

Art. 9

La prima concessione è valida per l'anno solare in corso. Per le concessioni accordate dopo il primo luglio il canone dell'anno solare in corso è ridotto alla metà.

Per la rinnovazione, che il Ministero delle poste e delle telecomunicazioni si riserva la facoltà di accordare a discrezione del proprio giudizio, insindacabile a norma del primo comma dell'art. 2, gli interessati devono presentare al Ministero stesso, 30 giorni prima della scadenza, una istanza in carta da bollo con allegata la attestazione di versamento della tassa annua di concessione.

Il Ministero delle poste e delle telecomunicazioni, sentito, ove del caso, i Ministeri dell'Interno e della Difesa, potrà revocare in qualsiasi momento la licenza

ove risulti che il titolare non sia più in possesso di qualcuno dei requisiti che hanno giustificato la concessione.

Il mancato pagamento del canone importa di diritto la decadenza della concessione.

Le licenze scadute o che comunque hanno cessato di aver vigore anche per decesso o per il trasferimento del titolare all'estero devono essere restituite al Ministero delle poste e delle telecomunicazioni.

Qualora la licenza venga smarrita, il radioamatore deve subito informare il Ministero delle poste e delle telecomunicazioni, unendo la ricevuta del versamento di L. 500, per duplicazione di licenza, effettuato a favore del Ministero delle poste e delle telecomunicazioni sul c/c postale n. 1/206.

Controllo sulle stazioni

Art. 10

I locali, gli impianti e il relativo registro delle stazioni di radioamatore debbono essere in ogni tempo ispezionabili dai funzionari incaricati dal Ministero delle poste e delle telecomunicazioni.

La licenza relativa alla concessione deve essere custodita presso la stazione e essere esibita a richiesta dai funzionari incaricati della verifica.

Art. 11

Tutte le licenze provvisorie rilasciate prima dell'entrata in vigore delle presenti norme s'intenderanno decadute di diritto dopo 90 giorni dalla data di pubblicazione delle norme stesse.

Il Ministro per le poste e telecomunicazioni PANETTI

Visto:

Il Ministro per la difesa: TAVIANI

Il Ministro per l'Interno: FANFANI

Il Ministro per il Tesoro: GAVA

Il Ministro per l'Industria e commercio: MALVESTITI

NORME E PROGRAMMA DI ESAME PER ASPIRANTI ALLA PATENTE DI RADIOOPERATORE

1. - NORME DI ESAME

a) Gli esami per il conseguimento della patente di radiooperatore dilettante consisteranno in una prova scritta sul seguente programma, nonché in prove pratiche di trasmissione e ricezione radiotelegrafica auricolare in codice Morse alla velocità di 40 caratteri al minuto per le patenti di 1° classe, 60 caratteri al minuto per le patenti di 2° classe e 80 caratteri al minuto per le patenti di 3° classe.

Il programma d'esame, nelle linee generali, è comune a tutte e tre le classi di patenti, la conoscenza degli argomenti però, dovrà essere più o meno approfondita a seconda della classe di patente cui il candidato aspira.

b) Gli esami per il rilascio delle patenti di 1°, 2° e 3° classe saranno sostenuti presso i Circoli costruttori telegrafici e telefonici.

c) La Commissione d'esame sarà composta per ogni sede di Circolo costruttori telegrafici e telefonici, dal direttore del Circolo, presidente, da un funzionario postelegrafonico esperto radiotecnico designato dal Ministero delle poste e delle telecomunicazioni, da un rappresentante del Ministero della di-

fare designato da quel Ministero e da un esperto designato dall'Associazione radiantistica legalmente riconosciuta.

Le spese per eventuali missioni o trasferte dei membri delle Commissioni di esame sono a carico delle Amministrazioni o Enti di appartenenza.

d) I temi sia per la prova scritta sia per la prova pratica di trasmissione e ricezione in codice Morse, verranno predisposti dal Ministero delle poste e delle telecomunicazioni e inviati ai Circoli secondo le prescrizioni in uso.

Il Ministero fisserà anche la durata delle prove pratiche.

Le Commissioni d'esame trasmetteranno il verbale contenente l'esito degli esami unitamente agli elaborati in seguito a che il Ministero procederà al rilascio delle varie patenti conseguite dagli idonei.

e) Il testo della prova pratica di ricezione radiotelegrafica eseguita dal candidato dovrà essere facilmente leggibile e la trasmissione telegrafica dovrà risultare regolare.

f) Il computo degli errori sarà fatto in conformità dei criteri che seguono:

ogni segnale (lettera, cifra o segno di punteggiatura) ricevuto o trasmesso erroneamente, conterà un errore;

se in una parola ricevuta o trasmessa vi sono più errori se ne conterranno sempre solo due;

ogni parola omessa nella ricezione o nella trasmissione sarà calcolata per due errori. Le parole illeggibili saranno considerate come omesse.

g) La prova scritta consisterà in un questionario contenente una serie di domande su questioni tecniche (qualche schema da disegnare e qualche operazione aritmetica da eseguire), legislative, regolamentari e sulle norme di esercizio sul servizio r. t. internazionale.

Per tale prova sono concesse tre ore di tempo.

2. - PROGRAMMA

a) - Elettrologia e elettrotecnica

Carica elettrica - Campo elettrico - Capacità elettrica e condensatori; unità di misura della capacità - Differenza di potenziale - Forze elettromotrici e relativa unità di misura - Corrente continua - Legge di Ohm - Resistenza elettrica - Unità di misura della corrente; unità di misura della resistenza - Effetti della corrente elettrica - Pila e accumulatori - Induzione elettromagnetica e relative leggi - Mutua induzione - Induttanza - Correnti alternate: periodo, ampiezza, valore medio, valore efficace, pulsazione.

Legge di Ohm in corrente alternata, sfasamento tra tensione e corrente, potenza apparente, potenza effettiva, fattore di potenza.

Correnti non sinusoidali; armoniche.

Effetti fisiologici della corrente elettrica; norme di protezione; norme di soccorso.

Trasformatori elettrici.

Strumenti e apparecchi di misura; amperometri e voltmetri per corrente continua e per corrente alternata - Wattmetri.

b) - Radiotecnica - Telegrafia - Telefonia

Resistenza, induttanza e capacità concentrate; resistenza, induttanza e capacità distribuite; comportamento

dei circuiti comprendenti delle resistenze, delle induttanze e della capacità al variare delle frequenze.

Risonanza elettrica - Risonanza in serie e in parallelo di un circuito - Risonanza di due circuiti accoppiati.

Tubi elettronici: vari tipi, caratteristiche costruttive, curve caratteristiche - Impiego dei tubi elettronici nelle apparecchiature radioelettriche trasmettenti e riceventi - Principali caratteristiche elettriche e costruttive dei trasmettitori radiotelegrafici e radiotelefonici e dei relativi aerei.

Tipi di emissioni radioelettriche.

Nozioni principali sulla propagazione delle onde elettromagnetiche in funzione della loro lunghezza.

Ondametri.

Nozioni di telegrafia e telefonia - Telegrafo Morse - Microfono - Telefono - Altoparlante.

c) - Regolamento internazionale delle radiocomunicazioni.

Art. 1. - Definizioni: Stazione d'amatore; Frequenza assegnata a una stazione; Larghezza della banda occupata da una emissione; Tolleranza di frequenza; Potenza di un radiotrasmettitore.

Art. 2. - Designazione delle emissioni; Classi; Larghezza di banda; Nomenclatura delle frequenze.

Art. 3. - Regole generali d'assegnazione e impiego delle frequenze.

Art. 5. - Divisione del mondo in regioni - Bande di frequenza tra 10 e 10.500 Mc/x assegnate ai radiomobili nelle regioni 1, 2 e 3.

Art. 13. - Disturbi e esperimenti.

Art. 14. - Procedura contro i disturbi.

Art. 15. - Rapporto sulle infrazioni.

Art. 16. - Scelta degli apparecchi.

Art. 17. - Qualità delle emissioni.

Art. 18. - Controllo internazionale delle emissioni.

Art. 19. - Nominativi.

Art. 21. - Segreto.

Art. 22. - Licenza.

Art. 42. - Stazioni d'amatore.

App. 9 RR - Abbreviazioni e Codice Q.

Visto, il Ministro per le poste e telecomunicazioni

PANETTI

EDIZIONI A.R.I.

« Antenne » - L. 600

« Call Book italiano »

elenco dei radiomobili iscritti all'ARI - L. 300

Richiedeteli all'A.R.I.

Viale Vittorio Veneto, 12 - MILANO

c. c. p. 3/25454

Come ottenere la licenza di trasmissione

Per maggior chiarezza, riassumendo le disposizioni contenute nel Decreto che disciplina in Italia l'attività radiantistica, pubblichiamo le norme per ottenere la patente di radio-operatore e la licenza di trasmissione.

La patente di radiooperatore

Il Ministero P.P.T.T. preposto al rilascio della patente di radio-operatore indice ogni anno due sessioni di esame: in maggio e in ottobre-novembre.

La domanda d'ammissione agli esami, stilata secondo il fac-simile pubblicato più sotto, può essere indirizzata in qualsiasi momento al Ministero P.P.T.T. che provvede, con un certo anticipo sulla data fissata, a convocare gli interessati presso la Sede prescelta dai medesimi.

L'esame per il conseguimento della patente di radio-operatore consiste in una prova scritta di radiotecnica e in una prova

pratica di trasmissione e ricezione telegrafica in codice Morse, secondo il programma compreso nel Decreto P.R. 14 gennaio 1954, n. 598.

Della Commissione esaminatrice fa sempre parte un rappresentante dell'A.R.I.

Per la preparazione agli esami di radio-operatore sono consigliati i due manuali editi dalla A.R.I. che comprendono le materie previste nel programma d'esame « Elementi di Radiotecnica » e « Antenne ».

Ecco il fac-simile della domanda d'ammissione agli esami per il conseguimento della patente di radio-operatore (su carta da bollo da L. 200).

Ministero P.P.T.T. - Servizio Radio - Ufficio 1 - Roma.

Il sottoscritto nato a
residente a via, al fine di ottenere la patente di radiooperatore di (1) classe, chiede a codesto On.le Ministero di essere ammesso agli esami che si terranno presso il Circolo costruzioni TT di (2).

Allega alla presente domanda:

1) due fotografie di cui una legalizzata;

2) attestazione del versamento di L. 500 — tassa d'esame — sul c/c postale 1/206, intestato al Ministero P.P.T.T., Servizio Radio, Ufficio 1 - Roma;

3) una marca da bollo da L. 100;

4) dichiarazione cumulativa dell'ufficio anagrafico.

Il sottoscritto si riserva di presentare tutti gli altri documenti di cui alle lettere b), c), d), e) ed f), delle norme in vigore, non appena conosciuto l'esito dell'esame allo scopo di ottenere il rilascio della licenza di trasmissione.

Con osservanza.

Data

Firma

(1) 1° classe (50 W L. 3.000) (40 caratteri al minuto grafia).

2° classe (150 W L. 4.000) (60 caratteri al minuto grafia).

3° classe (300 W L. 6.000) (80 caratteri al minuto grafia).

(2) Le sedi di Circolo Costruzioni TT, presso le quali possono essere sostenuti gli esami, sono le seguenti: Ancona, Bari, Bologna, Bolzano, Cagliari, Firenze, Genova, Messina, Milano, Napoli, Palermo, Reggio Calabria, Roma, Sulmona, Torino, Udine, Venezia, Verona.

La licenza di trasmissione

Dopo aver conseguito la patente di radiooperatore, l'aspirante radioamatore per poter detenere una stazione radiotrasmettente dovrà richiedere al Ministero PP.TT. la licenza di trasmissione.

Ecco il fac-simile della domanda (su carta da bollo da L. 200).

On.le Ministero PP.TT. - Servizio Radio - Ufficio 1 - Roma.

Il sottoscritto nato a
il residente a via avendo conseguito
all'esame sostenuto il presso il Circolo Costruzioni TT di la patente
di radiooperatore di (1) classe, chiede a codesto On.le Ministero la concessione
della licenza di (1) classe per l'impianto e l'esercizio della sua stazione di ama-
tore, sita nella sua abitazione di via ai sensi dell'art. 1 del Decreto Presi-
denziale 14-1-1954 n. 598.

Allega pertanto i seguenti documenti previsti dall'art. 1 delle norme in vigore:

- a) planimetria del luogo ove sarà installata la stazione;
- b) descrizione sommaria delle apparecchiature e dell'impianto con l'indicazione della potenza del trasmettitore;
- c) ricevuta dell'abbonamento alle radioaudizioni;
- d) ricevuta del versamento di L. (1) sul c/c postale 1/206 (intestato al Ministero PP.TT., Servizio Radio, Ufficio 1, Roma) tassa di esercizio prevista per la (1) classe;
- e) una marca da bollo da L. 100.
- f) ricevuta del versamento di L. 1.000 a favore del 1° Ufficio I.G.E. di Roma - Concessioni governative (2).

Il sottoscritto dichiara che si atterrà alle norme di impianto e esercizio emanate e da emanarsi da codesto On.le Ministero.

Con osservanza.

Data

Firma

- (1) 1° classe (50 W L. 3.000) (40 caratteri al minuto grafia).
- 2° classe (150 W L. 4.000) (60 caratteri al minuto grafia).
- 3° classe (300 W L. 6.000) (80 caratteri al minuto grafia).

(2) Il versamento va effettuato sugli speciali moduli in distribuzione presso gli uffici postali.

Nota. - La licenza di trasmissione viene rilasciata solo a chi abbia raggiunto il 18° anno di età. Fino al 21° anno di età gli aspiranti alla licenza di trasmissione devono presentare, unitamente agli altri documenti anche il certificato (legalizzato) di consenso e di assunzione delle responsabilità da parte del padre o chi ne fa le veci.

La licenza di trasmissione e la patente di radiooperatore con esonero dagli esami

Il Ministero P.P.T.T. si riserva la facoltà di esentare da una o da tutte le prove d'esame coloro che sono in possesso dei requisiti ritribuiti a suo insindacabile giudizio, sufficienti per il rilascio della patente (art. 4, ultimo capoverso).

Lo stesso puramente informativo si segnala che possono aspirare all'esonero coloro che sono in possesso del Brevetto Internazionale R.T. o di altri diplomi e certificati attestanti la conoscenza della telegrafia, gli appartenenti alle specializzazioni radio del-

l'esercito, della marina e dell'aviazione, i grandi invalidi di guerra, infine tutti coloro che possono documentare di avere al loro attivo un lungo periodo di attività radiantistica. Ogni domanda dovrà essere accompagnata dalle copie autentiche o fotografiche dei documenti giustificanti la domanda stessa.

Ecco il fac-simile della domanda per il rilascio della licenza di trasmissione con esonero dagli esami di radiooperatore (su carta da bollo da L. 200).

On.le Ministero P.P.T.T. - Servizio Radio - Ufficio 1 - Roma.

Il sottoscritto nato a
il residente a in via fa istanza
a codesto On.le Ministero affinché gli sia concessa la licenza definitiva di (1)
classe per l'impianto e l'esercizio di una stazione di amatore, sita nella sua abitazione in
via ai sensi dell'art. 1 del D.P. 14-1-1954 n. 598.

Contemporaneamente chiede che, ai sensi dell'ultimo capoverso dell'art. 4 delle norme
alligate al Decreto stesso, gli sia concessa senza esame la patente di (1) classe
di radiooperatore.

A giustificazione della sua richiesta egli ha presente che..... (esporre i titoli per cui si
ritiene di poter ottenere l'esonero dall'esame) e allega pertanto i seguenti documenti pre-
visti dall'art. 1 delle norme in vigore:

- a) dichiarazione cumulativa dell'ufficio anagrafico;
- b) planimetria del luogo ove è installata la stazione;
- c) descrizione sommaria delle apparecchiature e dell'impianto con l'indicazione della
potenza del trasmettitore;
- d) ricevuta dell'abbonamento alle radioaudizioni;
- e) due fotografie di cui una legalizzata;
- f) ricevuta del versamento di L. 500 sul c/c postale n. 1/206 intestato al Ministero P.P.T.T.,
Servizio Radio, Ufficio 1, Roma.
- g) ricevuta del versamento di (1) sul c/c postale n. 1/206, intestato al Ministero
P.P.T.T., Servizio Radio, Ufficio 1, Roma, tassa prevista per la classe (1).
- h) due marche da bollo da L. 100.
- i) ricevuta del versamento di L. 1.000 a favore del 1° Ufficio I.G.E. di Roma - Conces-
sioni governative (2).

A documentazione infine della sua richiesta d'esonero dagli esami per la patente di
radiooperatore, allega i seguenti documenti (elencare i documenti presentati).

Il sottoscritto dichiara che si atterrà alle norme di impianto e di esercizio emanate
da emanarsi da codesto On.le Ministero.

Data Firma

Esame per il conseguimento della patente di radiooperatore

Ecco i testi di alcune prove d'esame:

- 1) In che cosa consiste l'induzione elettromagnetica.
 - 2) Perché nei collegamenti radio a grande distanza occorre impiegare le onde corte.
 - 3) Quali sono le norme dell'art. 42 del « Regolamento Internazionale della radiocomunicazioni » concernente le stazioni di amatore.
- * * *
- 1) Effetti della corrente elettrica, calorifico, chimico, magnetico. Esporre brevemente le leggi che la governano e fare un esempio pratico di applicazione dei suddetti effetti.
 - 2) 12 elementi uguali di accumulatori sono collegati in serie, ovvero in tre serie, in parallelo di 4 elementi ciascuna. Qual'è la differenza di potenziale e la capacità nei due casi?
 - 3) 3 condensatori di 0,43 e 0,25 μ F sono collegati in serie o in parallelo. Qual'è la capacità totale in ciascun caso.
 - 4) Esporre chiaramente come in un triodo le variazioni del potenziale di griglia influ-

scono sulla corrente anodica.

- 5) Parlare delle correnti periodiche non sinusoidali. Armoniche.
- 6) Risonanza in serie. Coefficiente in sovratensione. risonanza in parallelo. (Rispondere a tre domande a scelta).

* * *

- 1) Principali caratteristiche costruttive e elettriche dei radiorecettori.
- 2) Banda di frequenza tra 10 e 1000 Mc e assegnate ai radiostazioni nelle Regioni 1, 2 e 3.
- 3) Abbreviazioni e codici impiegati nelle trasmissioni radioelettriche.

Il programma d'esame per il conseguimento della patente di radiooperatore è pubblicato a pag. 7.

CODICE MORSE

Lettere e cifre

a	— — — —	m	— — — —	y	— — — —
b	— — — —	n	— — — —	z	— — — —
c	— — — —	o	— — — —	1	— — — —
d	— — — —	p	— — — —	2	— — — —
e	— — — —	q	— — — —	3	— — — —
f	— — — —	r	— — — —	4	— — — —
g	— — — —	s	— — — —	5	— — — —
h	— — — —	t	— — — —	6	— — — —
i	— — — —	u	— — — —	7	— — — —
j	— — — —	v	— — — —	8	— — — —
k	— — — —	w	— — — —	9	— — — —
l	— — — —	x	— — — —	0	— — — —

Segnali vari

Punto	— — — —	Segno di frazione	— — — —
Punto interrogativo	— — — —	Invito a trasmettere	— — — —
Doppia lineetta	— — — —	Errore	— — — —
Croce	— — — —	Inteso, capito	— — — —

Codice ridotto per uso radiostatico

Codice Q - voci più comuni

QAV - Mi stai chiamando? Io sto chiamando...

QRG - Volete indicarmi la mia esatta frequenza (o quella di...)? - La tua frequenza esatta (o quella di...) è... kHz o MHz...

QRI - Com'è il tono della mia trasmissione? - Il tono della tua trasmissione è... (Buono, variabile, cattivo).

QRK - Com'è la comprensibilità dei miei segnali (o quelli di...)? - La comprensibilità dei tuoi segnali è... (1... 2... 3... 4... 5...).

QRL - Sei occupato? - Sono occupato.

QRM - Sei disturbato da interferenze? - Sono disturbato da interferenze.

QRN - Sei disturbato dalle scariche atmosferiche? - Sono disturbato dalle scariche atmosferiche.

QRO - Devo aumentare la potenza? - Aumento la potenza.

QRP - Devo diminuire la potenza? - Diminuisco la potenza.

QRQ - Devo trasmettere più velocemente? - Trasmetti più velocemente (... parole al minuto).

QRS - Devo trasmettere più lentamente? - Trasmetti più lentamente (... parole al minuto).

QRT - Devo cessare la trasmissione? - Cessa la trasmissione.

QRU - Hai qualcosa per me? - Ho qualcosa per te.

QRV - Sei pronto? - Sono pronto.

QRW - Devo avvertire... che lo stai chiamando su... kHz (o MHz)? - Per favore avverti... che lo sto chiamando su kHz (o MHz).

QRX - Quando mi chiami ancora? - Ti chiamerò ancora alle ore... su... kHz.

QRZ - Chi mi chiama? - ...ti sta chiamando su... kHz.

QSA - Quale è la forza dei miei segnali? - La forza dei tuoi segnali è: 1) appena percettibile; 2) debole; 3) abbastanza buona; 4) buona; 5) ottima.

QSB - I miei segnali sono variabili? - I tuoi segnali sono variabili.

QSL - Mi dai conferma di avermi ricevuto? - Ti do conferma di averti ricevuto.

QSP - Vuoi trasmettere a...? - Trasmetterò a...

QSV - Posso trasmettere una serie di V su questa frequenza (o sulla frequenza di... kHz (o MHz) (con emissione di... classe)? - Trasmetti una serie di V su questa frequenza (o sulla frequenza di... kHz o MHz).

QSW - Vuoi trasmettere su questa frequenza (o su quella di... kHz) (con emissione di... classe)? - Trasmetterò su questa frequenza o su quella di... kHz (con emissione di... classe).

QSY - Posso cambiare frequenza di trasmissione? - Trasmetti su altra frequenza (su kHz...).

QSZ - Devo trasmettere ogni parola o gruppi di parole più di una volta? - Trasmetti ogni parola o gruppo di parole due volte.

QTA - Devo annullare il messaggio n... come se esso non fosse mai stato trasmesso? - Cancella il messaggio n... come se non fosse stato mai trasmesso.

QTC - Quanti messaggi devi trasmettere? - Ho... messaggi da trasmettere.

QTH - Qual'è la tua posizione in latitudine e longitudine? (o relative indicazioni)? - La mia posizione è... di latitudine e... di longitudine (o relative indicazioni).

QTR - Qual'è l'ora esatta? - Sono le... ore esatte.

Nota - Le abbreviazioni del Codice Q assumono la forma di domanda quando sono seguite da un punto interrogativo. Quando una abbreviazione del codice Q — usata come domanda — è seguita da indicazioni complementari il punto interrogativo deve seguire tali indicazioni (p. es. QRW 11AAA 7022 kHz?).

La scala RST serve per dare l'indicazione relativa della comprensibilità, intensità di campo e qualità di nota del segnale ricevuto.

R = Comprensibilità (QRX)	S = Intensità (QSA)	T = Nota (solo per CW)
1 Incomprensibile.	1 Segnali debolissimi, appena percettibili.	1 Nota estremamente ronzante e gorgogliante.
2 Appena comprensibile. Si distingue solo qualche parola ogni tanto.	2 Segnali molto deboli.	2 Nota assai ronzante di ca (corrente alternata), senza traccia di musicalità.
3 Comprensibile con considerevole difficoltà.	3 Segnali discreti.	3 Nota ronzante di ca di tono basso, leggermente musicale.
4 Comprensibile sostanzialmente senza difficoltà.	4 Segnali più che discreti.	4 Nota piuttosto ronzante di ca discretamente musicale.
5 Perfettamente comprensibile.	5 Segnali estremamente buoni.	5 Nota modulata musicale.
	6 Segnali buoni.	6 Nota modulata, leggera traccia di fischio.
	7 Segnali moderatamente forti.	7 Nota quasi cc (corrente continua); leggero ronzio.
	8 Segnali forti.	8 Buona nota di cc appena una traccia di ronzio.
	9 Segnali fortissimi.	9 Nota purissima di cc.

Se la nota ha le caratteristiche di stabilità di un oscillatore a cristallo aggiungere una X dopo il numero adatto corrispondente; se la nota è pigolante (chirpy) aggiungere un C.

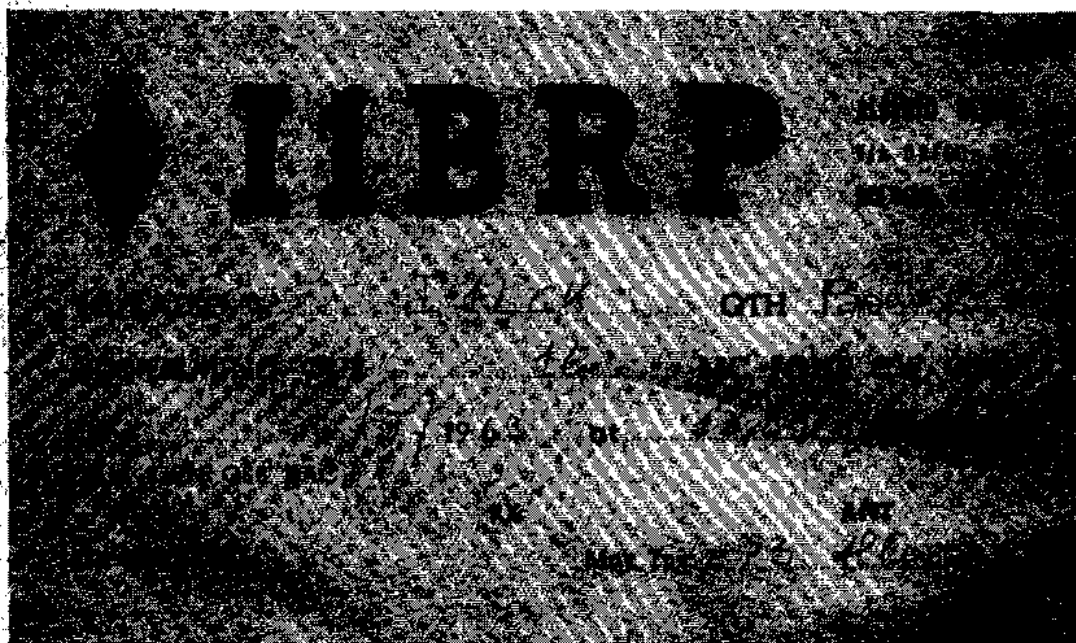

La cartolina QSL viene scambiata fra i radioamatori per confermare i collegamenti avvenuti.

Le abbreviazioni radiotelegrafiche più comuni

AC	circa	INPT	input; potenza in ingresso allo stadio finale
AO	corrente alternata	KEY	tasto
AIR	indirizzo	ME	miò
ART	circa	MO	oscillatore pilota
AT	bassa frequenza	MIKE	microfono
ACW	nuovamente, ancora	MNI	molto
AM	modulazione di ampiezza	MN	minuto
ANT	antenna	MSG	messaggio
BONU	a risentirci	ND	niente da fare (condizioni proibite)
BCZ	a causa di...	NLOE	bello buco, ben fatto
BD	cattivo	N	no
BI	a mezzo di...	NW	ora, concludendo
BK	duplex	NEW	nuovo
BN	è stato; sono stato	NIL	non ho nulla per voi
BT	bassa tensione	NM	non ho più nulla
BTR	meglio	NR	numero, vicino a...
BU	stadio separatore, buffer	OB	vecchio amico
BUCG	tasto semiautomatico	OC	vecchio amico
BA	prima di...	OK	tutto bene
CALL	chiamata nominativo	OM	vecchio amico
CL	chiamata - chiudo	ON	«in aria»
OLD	chiamato	OP	operatore
CPNE	confermato	OT	vecchio radioamatore
C	sì	PA	amplificatore di potenza
ON	posso potete	PPA	amplificatore di potenza in controfase
ONT	non posso, non potete	PSE	per favore
OL	chiudo la stazione	PWR	alimentazione della rete o gruppo elettrogeno
OO	oscillatore a cristallo	R	ricevuto tutto (sta anche in luogo di virgola)
ONLX	le condizioni di propagazione	RAC	corrente alternata cattivo filtraggio
CONGRATS	congratulations	RF	radiofrequenza
OQ	chiamata generale	RX	ricevitore
QED	cartolina (QSL)	RPRT	rapporto
QU	vi troverò	RPT	ripetete
QUACW	vi troverò ancora, arrivederci	RED	detto
QUL	a più tardi	SINE	nomignolo
QW	radiotelegrafia (A1)	SL	saluti
QC	corrente continua	SN	presto
QTH	impianto, stazione, apparecchio	SA	dico
QZ	cara	SIGS	segnali
QX	ricord distanza	SKED	appuntamento
QCO	oscillatore, accopp. aiett.	SLD	integralmente
QS	e. (circostanze)	SRI	splacente
FB	molto bene	TX	trasmettitore
FM	modulazione di frequenza	TMW	domani
FRFR	per	TRUB	guasti, difficoltà
FD	duplicatore di frequenza	TEST	prova
FOBE	tonia	TNX-TKS	grazie
QA	buon pomeriggio	VF	avete, il VFO? sono provvisto di VFO
QBA	datemi un indirizzo migliore	UR-URS	vostro, il vostro
QE	buona sera	VFO	oscillatore pilota con possibilità di variare la frequenza
QM	buon mattino	VY	molto
QUD	buono	WUD	futuro (di qualsiasi verbo)
QB	ciao	XMT	trasmettitore
QD	massa-terra	XS	atmosferici
QLD	contento	YL	signorina
QME	bravo, molto	WL	brava, volere, dovere
QMS	oscillatore	WX	il tempo (atmosferico)
QNT	bravo	XTAL	cristallo
QTV	alta tensione	ZNITE	stanotte
QVY	forte, pesante, molto	YF-XYL	moglie
QW	alta frequenza	ZS	cordiali saluti
QXP	spero	ZT	saluti cari
QND	sentito (ho sentito)		
QV	ho avete		
Q	lo		
QW	come? come mi sentite?		

RADIOAMATORI

ISCRIVETEVI ALL'ASSOCIAZIONE RADIOTECNICA ITALIANA

SOCI ORDINARI

- L. 3200 se versate in una sola volta.
- L. 1700 ogni rata se versata in due semestralità.

SOCI JUNIORES

- L. 1600 (possono fruire di questa agevolazione i soci che non hanno ancora compiuto

il 21° anno di età; a compirli i nuovi soci debbono inviare, unitamente alla quota, copia del certificato di nascita).

NB. - La quota Junior non è divisibile.

SERVIZIO QSL

Gratuito presso le Sezioni - L. 1000 annue per l'invio diretto (una volta al mese).

L'iscrizione all'ART dà diritto a ricevere Radio Rivista, organo ufficiale dell'Associazione

Segreteria generale ART: V.le Vittorio Veneto, 12 MILANO - Tel. 20.31.92 - c/c postale 3/25454



SI

è davvero
un affare
l'abbonamento
a
Costruire Diverte

L'abbonamento
per un anno
costa solo
2200 lire

Costruire Diverte:
64 pagine
tutte dedicate
all'elettronica



CORRETTEZZA IN ARIA

... Rosso... giallo... verde: si riparte; la strada è affollata come ogni giorno, all'ora di pranzo; fa freddo, ma l'asfalto è asciutto, l'aria tersa e brilla un magnifico sole. Pochi bambini, qualche ciclista, un « vespista » imbacuccato e la marea di scatolette a quattro ruote. Il filabus è lontano, alle nostre spalle: nessun pericolo in vista: che fa dunque quel salame con la sua vetturetta stracarica in mezzo alla strada? Non si riesce a superarlo a nessun costo perché il flusso contrario è pure forte; tentiamo una timida suonatina: nulla. Risuoniamo, più decisi; ha capito che è per lui ma insiste. Trombe di Giosafatte: la vetturetta ha un sobbalzo e simile a una lumachina si orna di tante cornina, semplici e in cinescopio (pugni uniti fuori solo i mignoli). Occupanti ignotanti e villani, siamo quasi arrivati e tolleriamo, ma il signore dietro con la Flaminia 3B coupé non ha la targa di qui, poveraccio forse ha fretta, vuole proprio passare. D'accordo; approfittiamo d'esser soli, mettiamo la seconda e giù: la 1500 ha uno scatto nervoso: ci affianchiamo e stringiamo (protestano pure, gli zulli) poi dentro la terza e via; il signore in Flaminia ci passa, lanciandoci uno sguardo riconoscente e altri ora sono alle prese con la vetturetta indisciplinata.

Diciamo la verità: c'è cosa più irritante di chi, senza alcun motivo viaggia in mezzo alla strada « a tutta velocità » quando altre vetture ben più potenti stabili e sicure raggiungono in seconda o in terza la sua massima velocità?

E non è anche l'aria una strada con le sue regole precise? Perché dunque accanto ai genitricini e a coloro che ne seguono le regole devono esserci tuffi zulu? (anche in aria, come sulla strada, li chiamano *pirati*).

L'aria è oggi affollata come e più della strada; le vie (ossia i canali di frequenza) sono ampi ma non inariditi e nessuno può fare i propri comodi senza ledere altri utenti dell'etere.

In sintesi oggi i radioamatori e gli SWL (« ascoltatori di onde corte ») lamentano la invadenza e l'inurbanità degli inesperti e dei principianti.

Come si esplica tale grave serie di disturbi e quali sono le cause?

Il disturbo è arrecato da apparecchiature trasmettenti non pilotate ossia con stadi in AF a reazione o superreazione direttamente connessi all'antenna e direttamente modulati, che « sparano » in antenna una gamma estensissima di frequenze invadendo la strada agli altri e confondendo le idee a chi ascolta facendolo impazzire di fronte alla scala « piena » su tutta la estensione e emettendo modulazioni di vario tipo con conseguenti interferenze dove neppure lo sospettano.

Per meglio chiarire il primo aspetto (estesa gamma di emissione) basti pensare che un « trasmettitore » superreattivo a valvole « sui due metri » è capace di farsi sentire non su MHz 144,2 (ad esempio), ma da 143 a 145 MHz, senza pietà! Ciò è dovuto al tipo di generazione della AF che non è in grado di produrre una oscillazione pura a 144,2, ma produce una intera gamma di oscillazioni.

Considerando che per disposizione ministeriale la gamma dei due metri va da 144 a 146 Mc/s, è facile rendersi conto che, se « esce » in aria un bello spirito che occupa da 143 (fuori gamma...) a 146 MHz... agli altri non resta un bel niente.

Pensate se un radioamatore vuole uscire sui 144,7 MHz, poniamo da Bergamo, per collegarsi con l'amico di S. Donato milanese e voi uscite col vostro scaldino « spazzolando » allegramente l'intera gamma, poniamo da Milano, piazzale Lodi (molto vicino a S. Donato); rischiate di impedire il collegamento perché il malcapitato di S. Donato, accendendo il suo ricevitore o convertitore, vi sente su tutta la scala anche se Bergamo lavora con qualche watt e voi con pochi milliwatt.

Non solo, ma riempite la gamma di fischiotti e la vostra voce giunge sgradevole e falsata; se voi sparite, ecco che il povero radioamatore scatto sui 144,7 e solo il amico di Bergamo, nitido, preciso, con gradevole qualità di ascolto.

Il secondo inconveniente, la modulazione di vario tipo, provoca una emissione ritenuta dal giovane pazzellone come modulazione di ampiezza, mentre in realtà ciò che esce dal « trasmettitore » è una miscela di segnali modulati in ampiezza e in frequenza; i primi vanno a destinazione (anche se con banda larga), i secondi disturbano in una gamma in cui non sono previsti.

In definitiva è il caos.

Quali le cause? Di chi le colpe?

Le cause sono essenzialmente due:

- 1) Maleducazione;
- 2) Ignoranza e inesperienza.

Per il punto 1) c'è poco da fare, se non reprimere severamente gli abusi giovandosi delle apposite leggi ministeriali.

Per il punto 2) invece c'è molto da fare e lo Costruire Diverse intende portare il suo contributo in maniera produttiva e pressante.

La nostra Rivista ha spesso pubblicato progetti di apparati in reazione o superreazione con il preciso intendimento che servissero a titolo sperimentale; le nostre intenzioni, forse non chiarite a sufficienza, sono state male interpretate

e hanno contribuito a determinare l'attuale situazione.

Vorremmo essere intesi e compresi; ci spiace che qualche «considerato» (fortunatamente giovane e inesperto) abbia scritto che: «una volta si diceva: «non vi è sciocchezza che filosofo non abbia detta»; oggi si può affermare: «non vi è fesseria che rivista non abbia pubblicato». Giorni fa, infatti, mi è capitato di vedere su una rivista un serissimo articolo sui survoltori DC → DC a transistor... chi vuol bruciare sicuramente due transistor non deve fare altro che progettare un survoltoire con quelle formule. Per vedere l'enorme sbaglio non importa essere scienziati di Capo Canaveral, ma basta usare un minimo di testa e un poco di scetticismo».

L'espressione è chiaramente tendenziosa e persino volgare; la forma e la logica sono assai incerte; non è chi non veda la sciocca posizione della

«scetticismo» con cui certi argomenti vanno affrontati.

Non sappiamo contro chi voleva lanciare i suoi strali, giovanotto, ma non è così che ci si guadagna la fama di persona seria e obbiettiva.

Gli amici radioamatori non possono non essere d'accordo e siamo certi che questa nuova impostazione della Rivista non mancherà di rafforzare la stima e la considerazione di cui ci onorano.

Da questo numero niente più apparati illegali:

Costruire Diverto intende combattere gli «abusivi dell'aria», aiutando tutti a conseguire gli obiettivi più seri e affascinanti. Primo passo verso tale ambiziosa meta è la pubblicazione in questo numero del fascicolo «come si diventa radioamatori»; seguiranno altre interessanti iniziative.

CON IL PROSSIMO NUMERO RIPRENDE IL Corso di Elettronica

INNOCENTI

Lambretta

150

SPECIAL

lo scooter
che non ha
più rivali

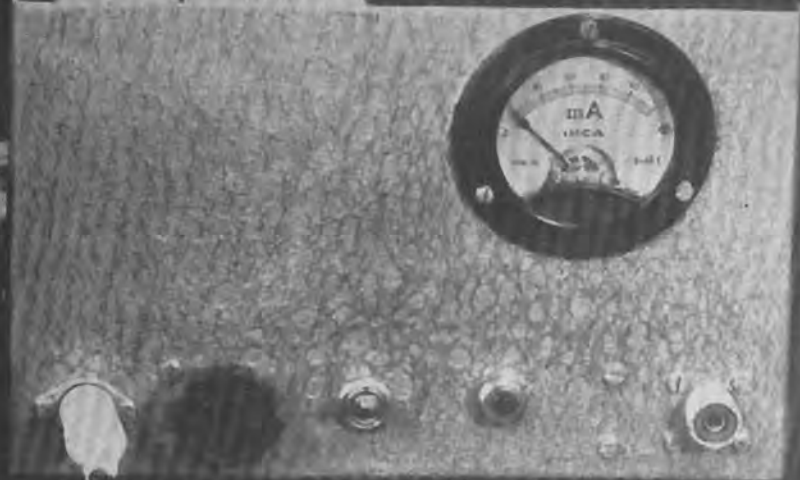

Trasmettitore per 144 MHz

di Enrico Gardini e Mauro Battistini ☆

★ Molti e diversi sono stati i motivi che ci hanno indotti alla realizzazione di questo trasmettitore. Il principale di questi la necessità di disporre di un apparecchio di una certa potenza, atto a stabilire collegamenti a lunga distanza. Al momento della realizzazione di questo tx, ci siamo proposti di utilizzare materiale il più possibile economico, e facilmente reperibile, ma che nonostante ciò fosse di sicura efficienza. Difatti analizzando i costi, il pezzo più caro è il tubo amplificatore finale di potenza QQE03/12 il cui prezzo si aggira sulle cinquemila lire circa presso tutte le filiali GBC.

Non pretendiamo di presentarvi un circuito nuovo! Tuttaltro! (si veda: « Semplice tx pilota per 144 MHz » di ilVH, Gianni Vecchietti, su « Notiziario » n. 3/63 della sez. ARI di Bologna). Però anche non essendo esso di concezione particolarmente nuova, riveste di una certa originalità, che speriamo non mancherà di interessare il Lettore. Una particolare nota merita la QQE03/12 amplificatrice finale di potenza, in grado nonostante le sue ridotte dimensioni (cm 7 x 2 ciuffetto e piedini compresi) di erogare ben 12 watt a 250 volt di placca e ottanta milliampere. Fermo restando un difetto rimarcabile peraltro in molti tubi similari: « parte » cioè facilmente se gli accordi non sono fatti con una certa velocità. ★

IL CIRCUITO

Affinchè il Lettore possa meglio comprendere il funzionamento dell'apparecchio, inizieremo la descrizione del circuito partendo dal cristallo di quarzo, che potrà essere scelto di un valore compreso fra 8000 e 8111 kHz.

L'oscillatore è un « Robert Dollar » che lavora sulla terza armonica del quarzo, sintonizzabile per mezzo del nucleo in ferrite coassiale alla bobina L1. Essa sarà composta da trenta spire di filo smaltato dello spessore di 0,3 mm su supporto di polistirolo di Ø 0,8 cm.

Un condensatore ceramico da 47 pF (C2) preleva il segnale precedentemente sintonizzato a 24 MHz e lo inietta sulla griglia controllo della sezione pentodo della 6AU8 che lo triplica fino a portarlo a una frequenza di 72 MHz. Il circuito accordato di questo stadio è composto dalla bobina L2 formata da 5 spire di filo smaltato da 1 mm avvolte in aria con Ø interno di 1 cm e da un compensatore da trenta pF (Cp2) posto in parallelo a essa.

Il circuito di accoppiamento della EL84 può essere concepito in due modi:

1°) Si preleva il segnale con un condensatore a bassa capacità dalla sezione pento-

☆ E. Gardini, via Beverara 136, Bologna

☆ M. Battistini, via Beverara 101, Bologna

do della 6AU8 e lo si inietta nella griglia controllo della EL84.

2°) Si preleva il segnale e lo si accoppia mediante una bobina identica a L2, collegata fra massa e griglia della EL84 per mezzo di un condensatore da 5nF e la si pone assialmente a L2.

Questo secondo sistema è stato da noi preferito e adottato perchè più sicuro ed efficiente.

La griglia schermo è polarizzata positivamente per mezzo di una resistenza da 10 k Ω e bypassata verso massa mediante un condensatore da 1000 pF.

Siamo giunti così al circuito volano della EL84 costituito dalla bobina L4, formata a sua volta da 5 spire di filo di rame smaltato dello spessore di mm 1,5 con \varnothing interno di 1 cm.

Il compensatore in serie a essa serve per sintonizzare il segnale a 144 MHz.

Alla presa centrale della bobina L4 va connessa una impedenza AF, autocostruibile avvolgendo una decina di spire di filo di rame smaltato da 0,3 mm su una resistenza da 1M Ω ; detta impedenza alimenterà la placca positivamente.

La bobina L5 composta da 3 spire di filo argentato dello spessore di 1,5 mm, avvolta

in aria con \varnothing interno di 1 cm, sarà l'avvolgimento di griglia della QOE03/12 che andrà introdotta entro L4.

Alla presa centrale di quest'ultima andrà connessa la resistenza verso massa che servirà a polarizzare negativamente le griglie del tubo finale. A questo punto ci è sembrato opportuno provvedere alla sicurezza della valvola: la griglia schermo verrà alimentata per mezzo di una resistenza dalla tensione esistente negli stadi di eccitazione cosicchè, venendo incidentalmente a mancare quest'ultima, la corrente di placca scenderà a un valore talmente basso da scongiurare ogni pericolo di deterioramento per assenza di pilotaggio.

La bobina che andrà connessa fra le due placche andrà composta da 2+2 spire avvolte in aria, di filo argentato dello spessore di 1,5 mm con \varnothing interno di 1,4 cm.

In parallelo a essa vi è un condensatore variabile 6,4 + 6,4 (Cv1) che ha lo scopo di sintonizzare il segnale ulteriormente amplificato a 144 MHz. Un link composto da una spira e mezzo di filo di rame smaltato dello spessore di 1 mm, avvolto in aria con \varnothing interno di 1,4 cm, preleva la radio frequenza che verrà inviata all'antenna.

Il compensatore da 25 pF (Cp5) ha il compito di portare in risonanza l'antenna.

« Panoramica » del Tx



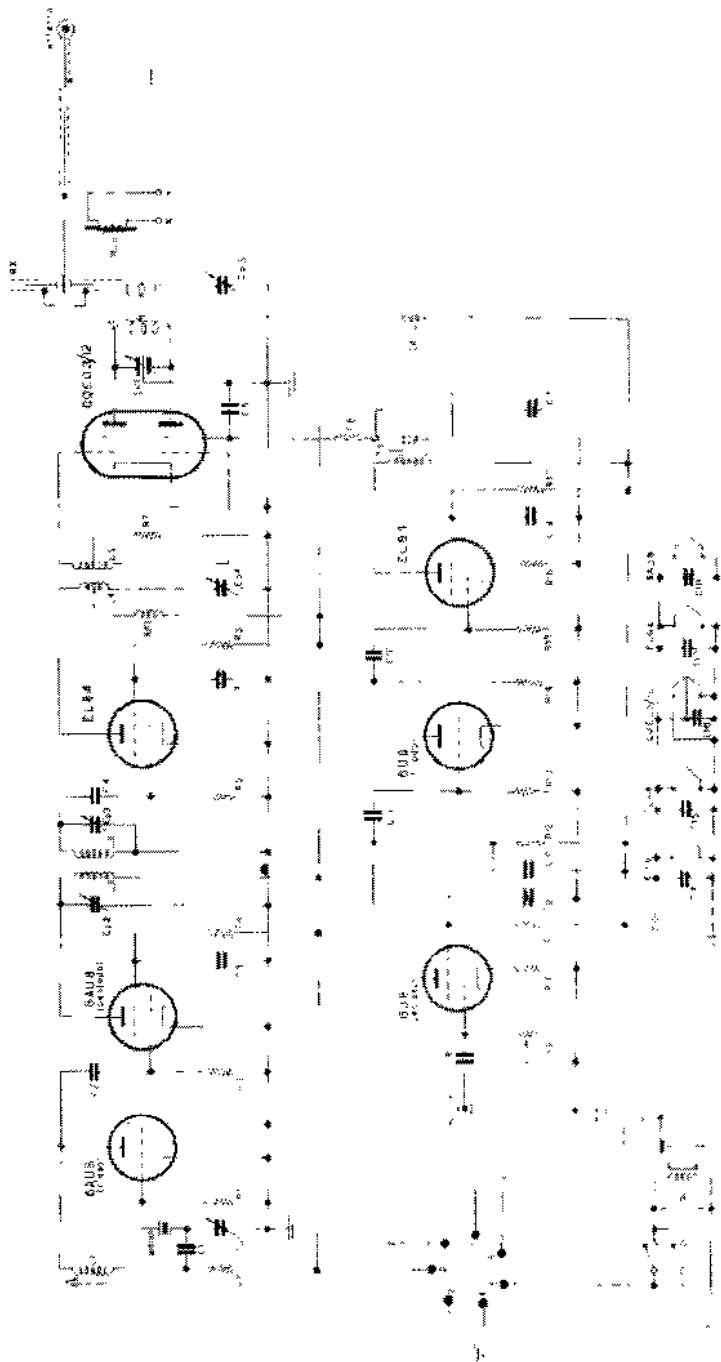

Lo schema elettrico del trasmettitore.

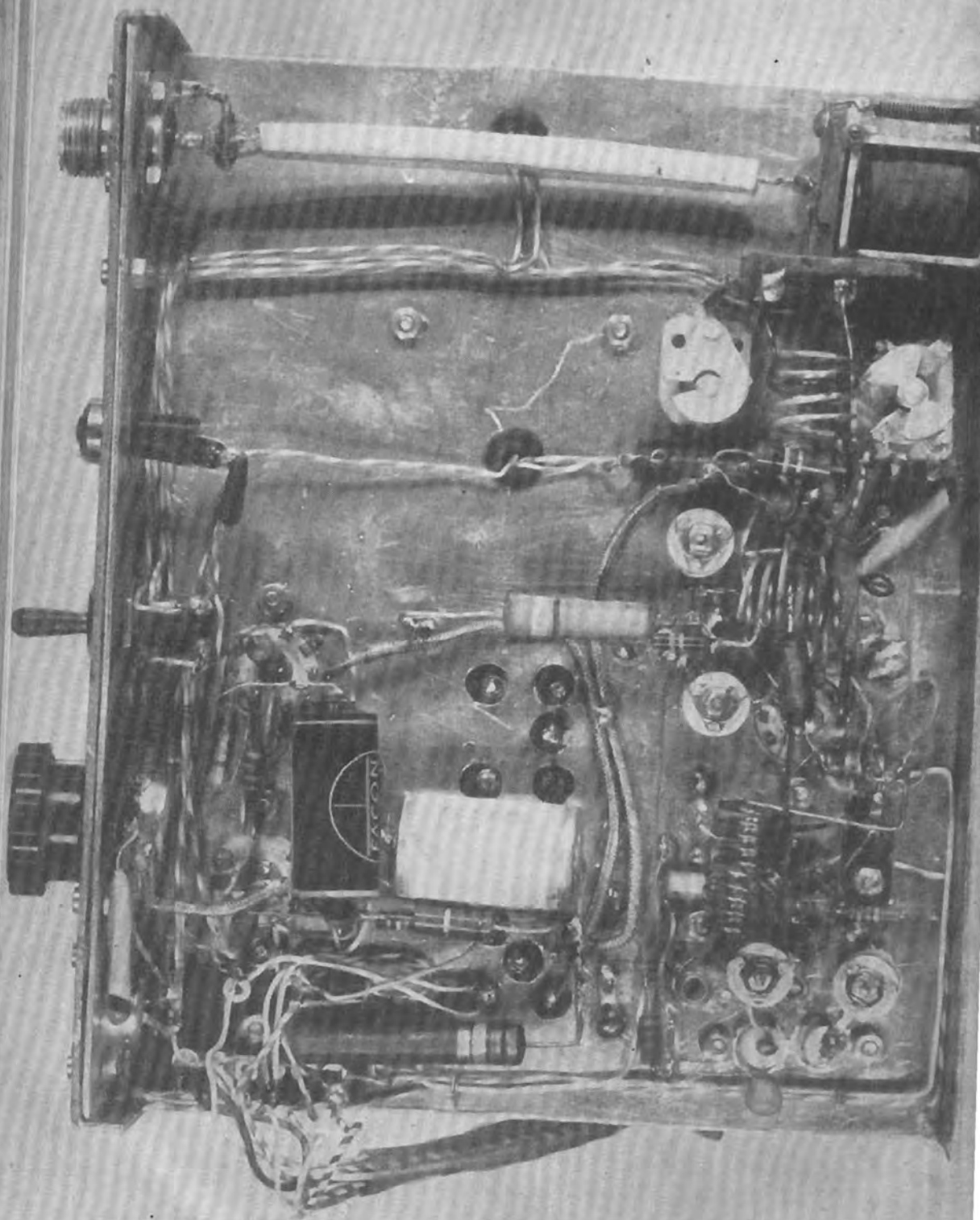



Cablaggi sotto il telaio.

IL MODULATORE

Inizialmente provammo alcuni sistemi di modulazione fra i quali quello di placca e griglia schermo e quello di griglia schermo soltanto. Per il primo sistema era necessario ricorrere a un contofase di EL84 che erogasse una potenza di circa 15 W, mentre per il secondo era sufficiente una potenza di BF di soli 4-5 W ottenibile con una unica EL84.

Noi abbiamo preferito il secondo sistema per la sua maggiore semplicità, e per la messa a punto meno difficoltosa.

Nelle foto appare però un trasformatore in più che non è da considerare, in quanto esso era servito come invertitore di fase al push-pull, durante gli esperimenti, e non è stato smontato.

Una particolare nota sarà rivolta al trasformatore di modulazione: nel nostro prototipo usammo un trasformatore con nucleo in mumetal appartenente al trasmettitore americano BC625-A, ma andrà ugualmente bene qualsiasi trasformatore di impedenza primaria 5000 ohm, e secondaria 1500 ohm.

L'ALIMENTAZIONE

A questo punto, non ci soffermiamo molto per descriverci l'alimentatore, data la sua semplicità; diremo solo che è composto da due trasformatori 280 + 280 volt a 100 mA, uno per alimentare il PA e il modulatore, l'altro per l'alimentazione dei prestatdi.

Le tensioni sono raddrizzate mediante una rettificatrice bipiacca EZ81, livellate da due impedenze ad alto voltaggio e da due doppi elettrolitici.

La tensione di eccitazione per i relais viene fornita, come si potrà facilmente vedere dallo schema, dal primario di uno dei due trasformatori di alimentazione, rettificata da un raddrizzatore al selenio a doppia semionda e livellata da un doppio elettrolitico ad alta capacità.

Tutti questi componenti andranno saldamente montati su di uno chassis scatolato di alluminio il più robusto possibile data la mole dei componenti. Il cablaggio dell'alimentatore va sempre bene, ma noi consigliamo di tenerlo pulito e ordinato, per evitare ogni confusione.

COSTRUZIONE

La costruzione dello chassis si inizierà con l'acquisto in una ferramenta di un foglio di

alluminio crudo, dello spessore di mm 1,5. Lo si taglierà in modo da ottenere una U di dimensioni seguenti: larghezza cm 21, profondità cm 16 e altezza cm 3,5.

Il pannello sarà invece alto cm 14 e, come si vedrà facilmente dalle foto, presenta ai lati due piegature a L di un centimetro che si riveleranno di estrema utilità, per una eventuale ricopertura del trasmettitore e ai fini della rigidità. Per la disposizione delle parti, consigliamo di attenervi alla nostra realizzazione che si è rivelata di buona efficienza.

Sul pannello andranno praticati i fori per il fissaggio dello strumento, e ordinatamente quelli per il bocchettone del microfono, del potenziometro, dell'interuttore, della spia e del bocchettone d'antenna.

Fatto ciò si potrà procedere alla verniciatura, che nel nostro prototipo è stata fatta con vernice martellata grigia. Si potrà ora fissare il pannello al telaio precedentemente forato. Terminato il montaggio meccanico dell'apparecchio inizieremo il cablaggio che dovrà essere fatto con il massimo ordine e la massima pulizia possibili.

Riguardo ciò, ci è sembrato opportuno fissare parallelamente agli zoccoli delle valvole di alta frequenza due listelle di rame, dello spessore di 0,3 mm collegate saldamente al telaio, per facilitare i ritorni di massa e mantenerli il più corti possibile.

Raccomandiamo di tenere le bobine come in figura, per evitare fastidiose autooscillazioni, nelle quali spesso volte si incorre; si potranno così evitare le ingombranti schermature che, stadio per stadio, sarebbero altrimenti necessarie.

TARATURA

Questa è senz'altro la parte più difficile della realizzazione del complesso e andrà fatta con ogni cura e attenzione, per cui invitiamo coloro che per la prima volta si accingono a questa operazione di seguire passo per passo la nostra descrizione.

Ci assicureremo innanzi tutto che non si verifichino cortocircuiti fra l'anodica e massa, indi daremo tensione all'alimentatore e inlileremo solamente la 6AU8 nel rispettivo zoccolo. Dopo aver atteso che i filamenti di quest'ultima si siano riscaldati a dovere, sconetteremo momentaneamente la resistenza di griglia controllo della sezione pentodo da massa e vi commetteremo in serio

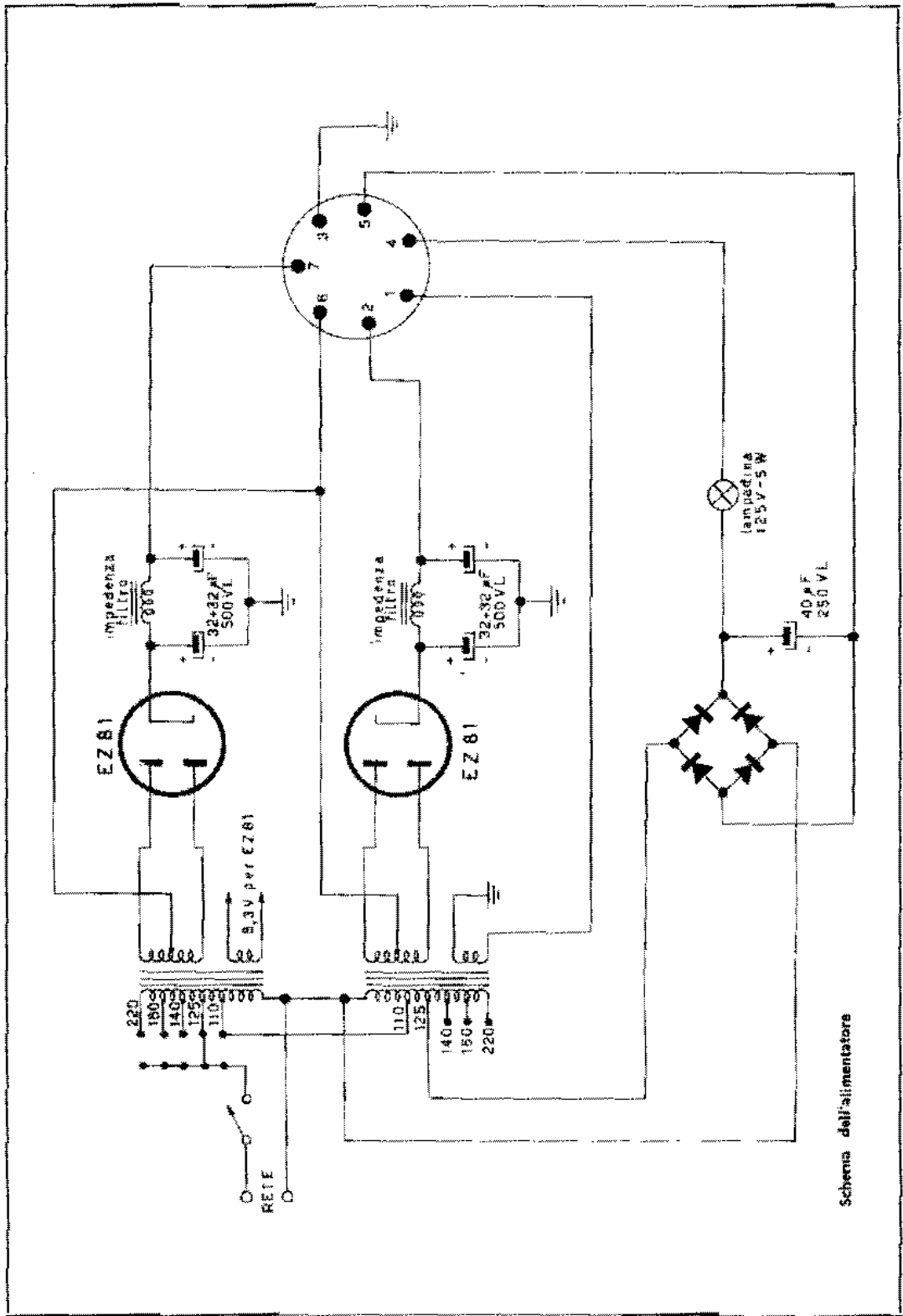

Schema dell'alimentatore

un tester nella portata 5 milliampere, indi regoleremo il compensatore C1 e il nucleo della bobina L1 fino a ottenere sullo strumento la massima lettura: leveremo ora momentaneamente il quarzo dal suo zoccolo e dovremo notare che l'ago indicatore dello strumento vada a zero. Se così non fosse, significa che lo stadio autooscilla: in questo caso dovremo ritoccare Cp1 e L1 fino al normale funzionamento. Rimetteremo il quarzo nell'apposito zoccolo e conetteremo al suo posto la resistenza R3; inseriremo tra la bobina L2 e il + AT ove era precedentemente connessa, il tester in portata 50 milliampere e ruoteremo il compensatore Cp2 fino a ottenere la minima lettura, aggirantesi sui 20 milliampere. Levando momentaneamente il quarzo si noterà, se tutto funziona a dovere, l'immediato aumentare della corrente di placca. Metteremo ora nel relativo zoccolo la EL84 e inseriremo il tester in portata 100 milliampere in serie all'impedenza che va alla bobina L4; agiremo ora sul compensatore Cp3 fino a ottenere la minima lettura sullo strumento, indi su Cp4 fino a quando il consumo di placca scenderà fino a circa 30 milliam-

pere.

Per constatare il reale buon funzionamento del tutto introdurremo nella bobina L4 una sonda spira costituita da due spire di filo di rame smaltato da 1 mm con in serie un compensatore da trenta pF e una lampadina 6,3V 0,32A; accordatala sulla frequenza essa dovrà illuminarsi, ma non illudetevi: per essere certi che lo stadio non autooscilli toglieremo per l'ennesima volta il quarzo dal proprio zoccolo e la lampadina dovrà immediatamente spegnersi. Ma non è finito! Se siete in possesso di un grid-dip-meter farete bene a controllare che l'emissione sia in frequenza.

Passeremo ora alla taratura dello stadio finale: metteremo momentaneamente in luogo della resistenza R8 da 8600Ω un'altra da 40kΩ onde scongiurare il pericolo di deterioramento del tubo durante il corso delle prove, indi infileremo la QOE03/12 nell'apposito zoccolo.

Sconnetteremo la resistenza R7 da massa e metteremo in serie a essa il tester in portata 5 milliampere e ruoteremo Cp4 fino a ottenere sulla scala dello strumento una lettura di circa 3 milliampere; se ciò non avven-

Scorcio del Tx;

in primo piano il quarzo da 8.100 kHz.

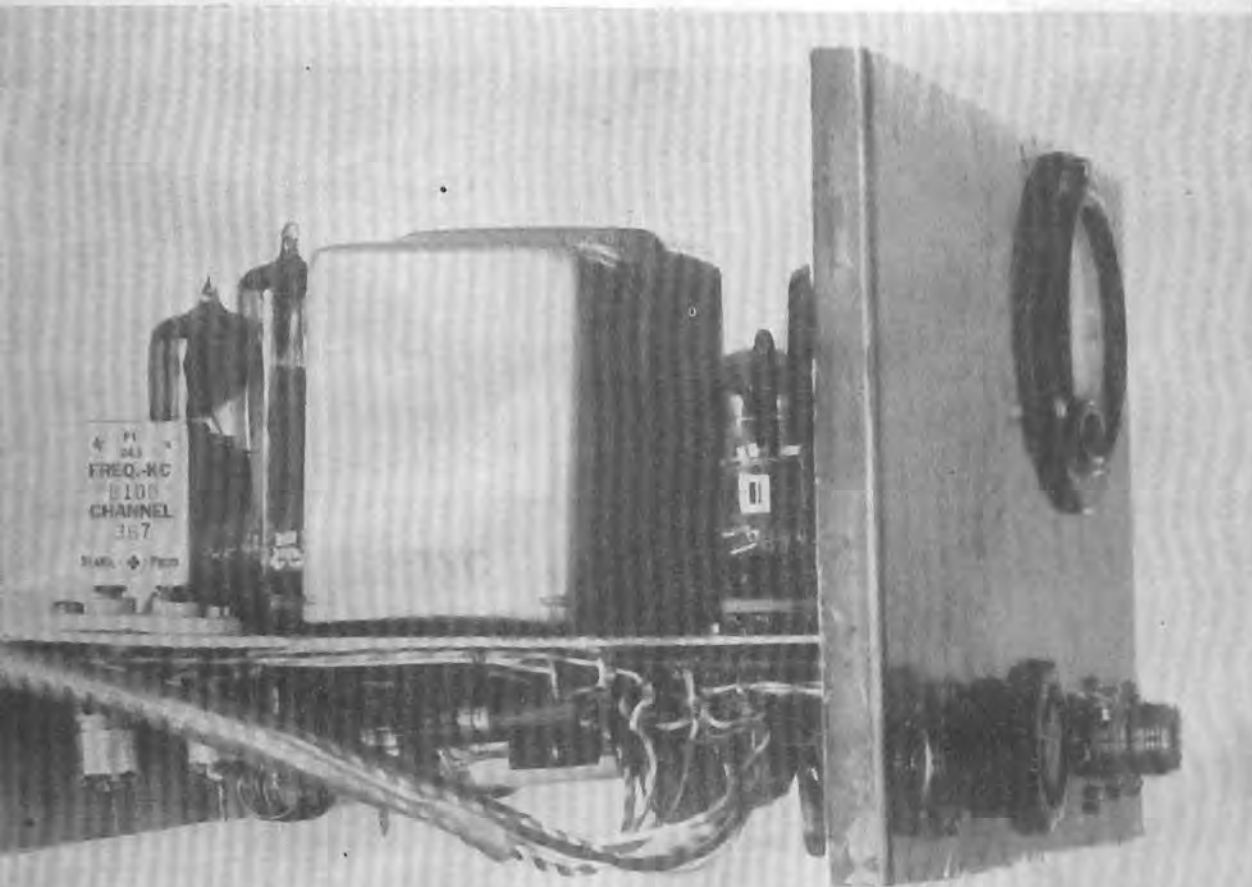

Vista del Tx
dal lato relais
e milliamperometro.

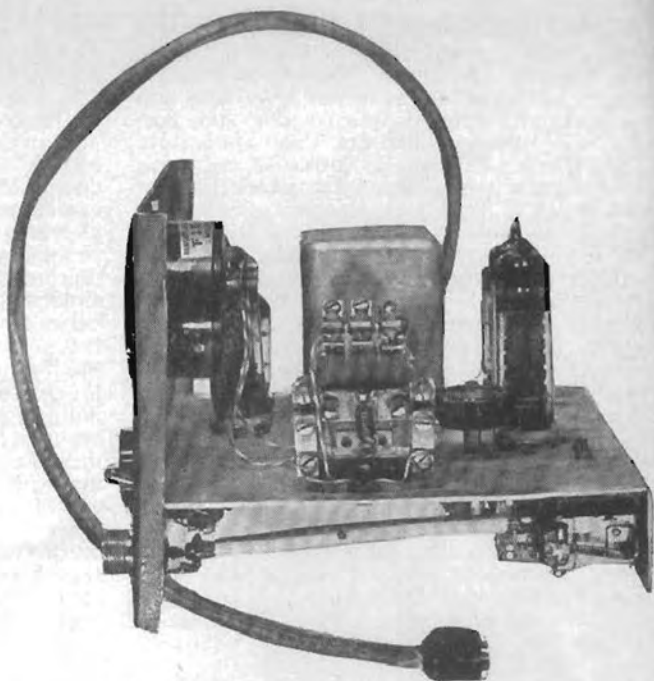

Alimentatore

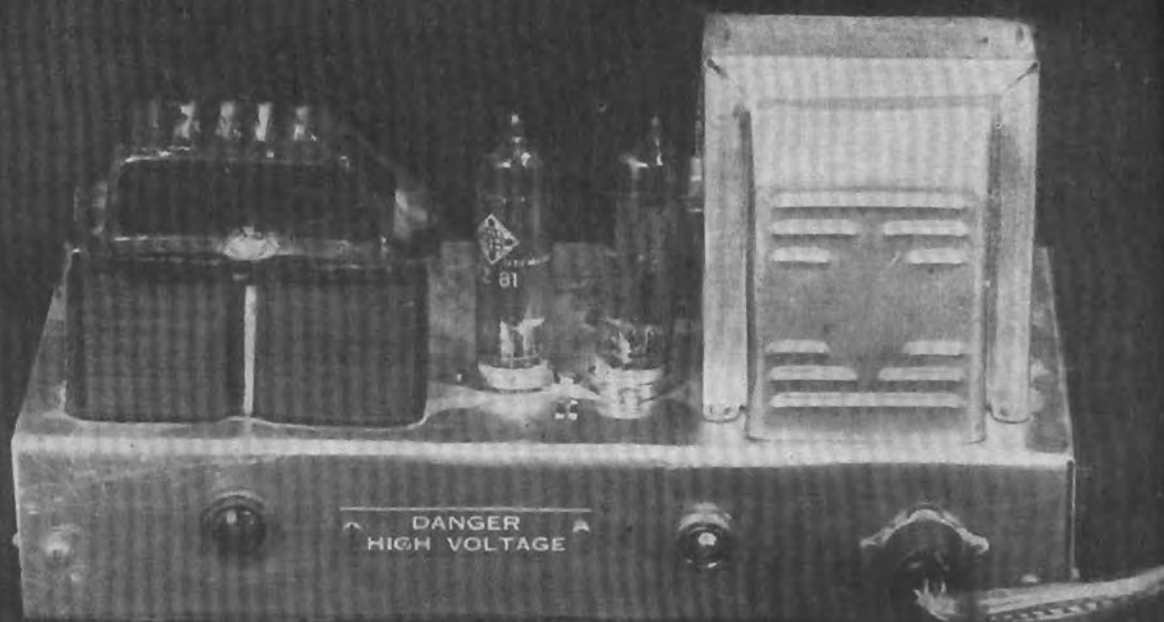

nisse introdurremo e estrarremo la bobina L5, fatto ciò riconetteremo la resistenza R7 al suo posto. Agiremo poi sul condensatore variabile Cv1 per la minima lettura sulla scala dello strumento posto in serie alla impedenza della bobina L6: questo corrisponderà al cosiddetto « dip » e vorrà dire che anche l'ultimo stadio è a posto. Rimetteremo al posto della resistenza da 40 kΩ quella originale da 8600 Ω.

Ritoccheremo di nuovo ciascun compensatore stadio per stadio e ci preoccupiamo di constatare la minima lettura nello stadio

finale (60÷70mA); innesteremo l'antenna e agiremo su Cp5 per ottenere la massima lettura dello strumento, rifaremo il dip mediante Cv1 e ritoccheremo di nuovo Cp5 per il maggior carico dell'aereo. Per fare una prova più precisa potremo fare come segue: infileremo in un tester un puntale nella portata volt corrente alternata e lo avvicineremo al cavo d'antenna: lo strumento, misurando la radiofrequenza in uscita, dovrà segnare un certo valore: ritoccheremo ora ogni compensatore fino a ottenere la massima lettura. Ciò fatto la taratura del complesso è finita e non ci resta altro che augurarvi buoni DX.

ELENCO DEI COMPONENTI

Resistenze

R ₁	=	100 kΩ	½ W
R ₂	=	5 kΩ	½ W
R ₃	=	39 kΩ	½ W
R ₄	=	15 kΩ	½ W
R ₅	=	27 kΩ	½ W
R ₆	=	8600 Ω	1 W
R ₇	=	8600 Ω	1 W
R ₈	=	8600 Ω	1 W
R ₉	=	1 MΩ	log.
R ₁₀	=	1000 Ω	½ W
R ₁₁	=	470 kΩ	½ W
R ₁₂	=	220 kΩ	½ W
R ₁₃	=	470 kΩ	½ W
R ₁₄	=	2200 Ω	½ W
R ₁₅	=	47 kΩ	½ W
R ₁₆	=	100 Ω	1 W
R ₁₇	=	47 kΩ	1 W

Condensatori

C ₁	=	1.000 pF
C ₂	=	47 pF
C ₃	=	1.000 pF
C ₄	=	5.000 pF
C ₅	=	1.000 pF
C ₆	=	250 pF
C ₇	=	1.000 pF
C ₈	=	10.000 pF
C ₉	=	10.000 pF
C ₁₀	=	250 pF
C ₁₁	=	10.000 pF
C ₁₂	=	0,1 μF
C ₁₃	=	0,1 μF
C ₁₄	=	1.000 pF
C ₁₅	=	1.000 pF
C ₁₆	=	10.000 pF
C ₁₇	=	10.000 pF
C ₁₈	=	1.000 pF

I condensatori sono tutti da 30 pF

PER LE BOBINE VEDI TESTO

IAF 1 - autocostruibile avvolgendo 15 spire di filo di rame smaltato Ø 0,3 mm su una resistenza da 1 MΩ 2W.

Trasformatori di alimentazione: andranno bene di qualunque tipo purchè siano in grado di erogare 280 ± 280 volt a 100 milliampere. Trasformatore di modulazione: nel prototipo è stato usato il trasformatore intervalvolare dell'apparato americano BC625/A; andranno comunque bene altri tipi purchè dell'impedenza richiesta (vedi articolo). Bocchettone per l'alimentazione: è stato usato uno zoccolo noval con relativo connettore.

Zoccoli: tutti di ottima qualità, isolati in ceramica o in tangendelta.

Strumento: da 100 milliampere fondo scala; in caso di irrimediabilità se ne potrà usare

IAF 2 - come IAF 1.

T1 - (vedi testo)

RL1-RL2 - relais (vedi testo)

uno da 50 milliampere fa shuntato esattamente del doppio.

Relais: sono due: uno per la disinserzione delle prese centrali dei trasformatori di alimentazione e uno per la commutazione dell'antenna al ricevitore. Nel nostro caso funzionavano entrambi a 125 volt, ma andranno ugualmente bene anche a 12 volt, purchè ne si adegui l'alimentazione.

Quarzo: noi ne abbiamo usato uno surplus da 8100 MHz con taglio ft; potrete facilmente trovarne presso la ditta Fantini di Bologna.

Bocchettone d'antenna: come in foto, in a. p. phenol o in teflon.

C consulenza



★ Preghiamo tutti coloro che indirizzano consulenza alla nostra Redazione di voler cortesemente scrivere a macchina (quando possibile) e comunicare in forma chiara e succinta.

Inoltre si specifica che non deve essere inoltrata alcuna somma di denaro per la consulenza; le eventuali spese da affrontare vengono preventivamente comunicate al Lettore e quindi concordate.

Ciò ad evitare che, nella impossibilità di reverire scienziati o notizie la Rivista sia costretta a tenere una pesante contabilità per il controllo dei costi. ★

Sig. Enrico Stussi - San Polo 2466 Venezia

Spett. Direzione, vi chiedo con quali transistor può funzionare l'apparecchio di cui ho allegato lo schema. In caso che ci sia da fare qualche modifica, per favore, me la indicate, sempre in modo che la ricezione resti la stessa. Vorrei sapere anche se le bobine che servono per questo apparecchio si possono ridurre di grandezza, volendo eventualmente farne uno più piccolo.

Caro sig. Stussi, lo schema da Lei inviato non ha oggi più molto interesse. E' stato pubblicato dal Ravaglio alcuni anni addietro e noi lo sperimentammo con successo. Non può essere convertito pari pari a transistori e pertanto Le consigliamo di abbandonare l'idea. Si faccia una bella supereterodina a transistor!

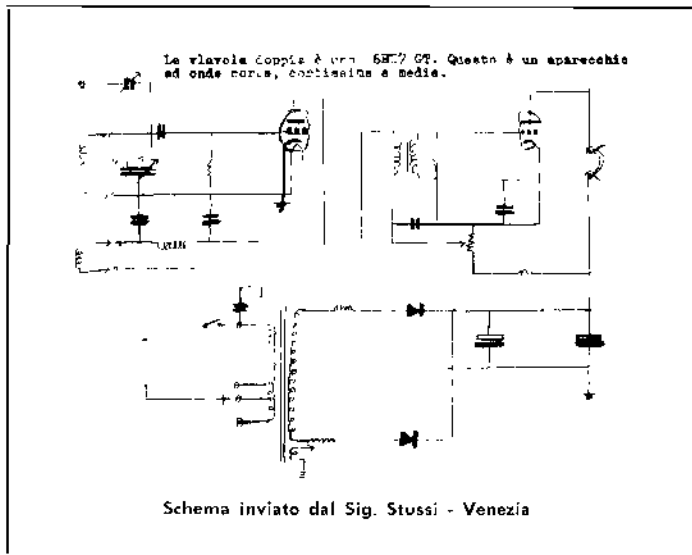

Sig. Giorgio Sist - Trieste

Ho realizzato il Vostro progetto di radiotelefon a transistori sui 144 MHz, e ho ottenuto risultati sorprendenti: equipaggiato con due radiotelefon, il Vostro e uno di produzione commerciale, ho coperto con il Vostro 3,5 km., e con l'altro circa 3 km. Desidero adesso realizzare il

progetto « sui due metri con i transistori », ma vorrei potenziare il trasmettitore, aggiungendogli in finale un 2N708. Gradirei che mi calcolaste questo nuovo stadio.

Il 2N708 è un transistoro un po' « duro » da pilotare, per cui non uno, ma due

stadi occorrerà aggiungere al trasmettitore pubblicato sul N. 8 '63, per raggiungere un livello di potenza accettabile. Dopo alcuni ripensamenti, siamo arrivati alla « soluzione ». Ed ec-

colle un progetto più che sicuro: lo traiamo dal N. 16 del «B.A.S.», il bollettino sulle applicazioni dei semiconduttori edito alla S.G.S. Il progetto impiega due 2N914, versione epitassiale del 2N708 e, pilotato con poco meno di 10 mW (che il trasmettitore in questione, usato come eccitatore, può fornire), dà circa 400 mW massimi in uscita. I transistori dovranno essere montati su dissipatori ter-

mici, onde mantenere sempre la temperatura al di sotto dei 100°C. L'uscita è prevista su di una impedenza di 50 ohm, per la connessione diretta a una discesa di antenna in cavo coassiale. La dissipazione dello stadio finale, quando la potenza di uscita raggiunge i 400 mW, è di circa 600 mW, mentre lo stadio pilota dissipa 200 mW. E' inutile dire che il modulatore deve essere ridimensionato alle nuove condizioni

di funzionamento, per poter fornire circa 1 W di potenza su circa 400 ohm di impedenza, per la modulazione al 100% dello stadio finale (1 W di potenza si potrebbe ricavare, ad esempio, da un push pull di 2G271). I dati per le bobine sono: L1, L2, L3: 4 spire supp. Ø 1 cm., filo da 1.5 mm argentato. Per L1, presa a due spire e mezza, dal lato massa.

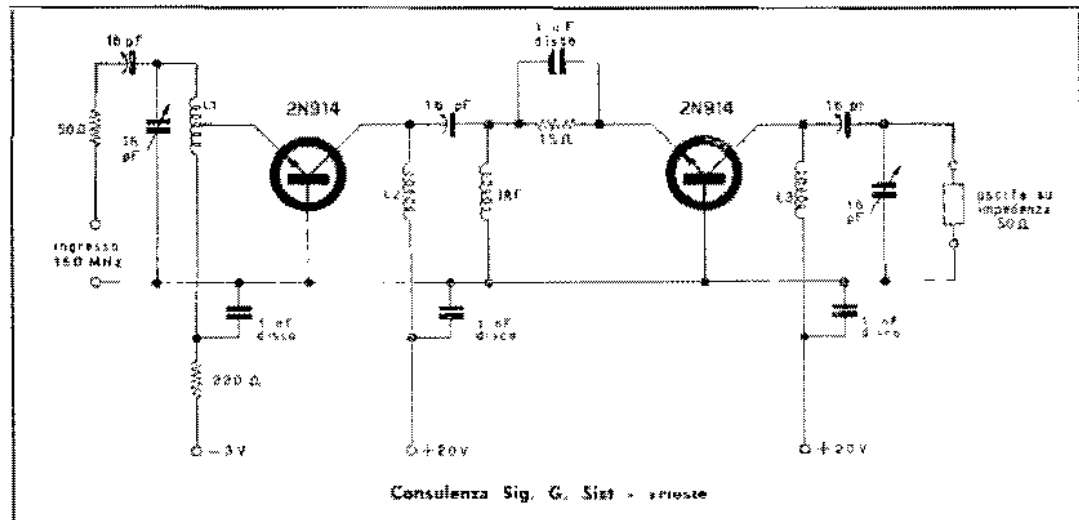

ECCO I NOMI DEI 5 FORTUNATI NUOVI ABBONATI AL 31-12 CHE HANNO VINTO

1 SALDATORE A PISTOLA «UNIVERSAL SPRINT»

MARCHETTO ERMINIO - Via Asiago, 8 - VICENZA

CORNETTI ALBERTO - Via Argine Ducale, 140 - FERRARA

CAMILLERI GIOVANNI - Via V.zo di Marco, 45 - PALERMO

CASINI AUGUSTO - Via Forlanini, 140 - FIRENZE

TORELLI EITHEL - Via Pomponazzo, 31 - MANTOVA

(si veda editoriale del numero 10/63 e terza di copertina)

offerte e richieste

Il servizio è gratuito pertanto è limitato ai soli Lettori che effettuano inserzioni non a carattere commerciale. Questo ultimo infatti sottostanno alle nostre normali tariffe pubblicitarie. Nominativi che danno luogo a lamenti da parte di Lettori per inadempimento non saranno più accettati.

La Rivista pubblica anche di Lettori occasionali o di altri periodici. Nessun nominativo è necessario, professione di fedeltà alla Rivista, promessa di abbonamento, eleg. seluti, non infatti in questo servizio.

Ogni inserzione ha diritto a due parole iniziali in maiuscolo nere.

OCCASIONE TX ottimo - TX OTTIMO occasione... - VENDO o CAMBIO.

Al fine di semplificare la procedura, si pubblica in una delle pagine della Rivista un modulo **RICHIESA DI INSERZIONE «OFFERTE E RICHIESTE»**. Gli inserzionisti sono invitati a staccare detto foglio dalla Rivista, completarlo a macchina a parte dall'8 e inviarlo alla SETER - Servizio Offerte e Richieste - Via Manzoni, 35 Castelfiorentino di Reno (BO).

Gli avvisi che si discostano dalla norma sopra riportata sono cesinati

63-432 - RICETRANSMETTITORE anglo-canadese tipo Wireless sul n. 21 funzionantissimo a due bande da 4,5 a 7,5 e da 19 a 31 MHz con coppia convertitori su 10 metri - Ricevitore supereterodina monta n. 6 ARP12 e n. 3 AR8. - Trasmettitore in forma grafica e grafica non modulata monta n. 3 ATP7 - Alimentazione con vibratore a 6 volt. Compendio stazione a distanza - Vantaggi: completo di riserva schema e antenna sfilo al prezzo eccezionale di L. 28.000. A richiesta vengono inviate foto per risposta. - Indirizzare offerte a: Benzi Giuliano, Villa Flora - Castelfiorentino (Firenze).

63-433 - CERCO piatti giradischi automatico monovelocità 45 giri R.C.A. anche solo parte meccanica torretta solida al suddetto piatto. Indirizzare a: Manente Romano, Via Bartolomeo Ceracciolo, 30 - Napoli.

63-434 - TX RX MK11 2x1 perfettamente funzionante modificato con alimentatore in alternata 450 V 150mA usa 2 diodi al silicio OA210 con questa modifica ha una potenza di 25 W, è provvisto di M.A. per i relativi accordi e di microtelefono e commutazione, venduto con 65.000 la coda per L. 30.000 anche in contrassegno. - Indirizzare offerte a: Manne Mario, Via Torre Alta, 26/E - Cozzona.

63-435 - CAMBIO TRANSISTOR OC 170 - OC171 - OC189 - OC71 - OC72x2 - OC80 - OC44 - un trasformatore T72 Photovox - un condensatore variabile tipo Sony - Serie transistori giapponesi + n. 5 tipo 2N217 - Serie 5 valvole serie 6AF91 ecc. per tensione anodica

6/7 - Trasformatore d'uscita «Grundig» per due valvole - Due potenziometri lineari con interruttore da 5000Ω - Autoferlanie per apparecchi e transistori - 1 ferrocciaba gigante completo di avvolgimenti - OM - OC - Trasformatore alimentazione Grundig per le valvole sono indicate tutto questo cambierà con accettabile montaggio amplificatore 10 oppure 5W o materiale di mio gradimento. Dispongo di altro materiale. Scrivere per accordi. - Indirizzare offerte a: De Santis Norberto, Via Monte dei Gallo 84/2 - Roma.

63-436 - DISPONGO di un vasto assortimento materiale elettronico. Costante di numeri di ricambio. Molti dischi originali americani a 45 giri - Registratori a nastro ACEC amplificatori ecc ecc, mi interesserebbero proposte di cambio materiale con RX professionali anche senza valvole e alimentatori purché in perfetto stato originale oppure ricicli mai autocostruiti. - Indirizzare proposte a: Pietro Spogliola Pianticchia - Belluno (Casserta).

63-437 - CAMBIO con R-109 da ricevitore, n. 2 autoperanti 23.200mm trasformatori uscita altoparlante 21.000mm con trasformatore n. 2 amperometri 100/150A fondo scala voltmetro 300 V fondo scala bobine accordo antenna 40/80 metri con varmetro 1-5, fine 1-11 - o: 2 trasformatori uscita - n. 4 potenziometri vari - n. 2 variabili 2/3 sezioni OM - OL - OC vibratore V 6295 a 12V - n. 3 relais vari - Priva valvole RS1 (eventuale) tasto morse - Ricavi tipo 48 non funzionante caruccia microfono pizzo Galuso - Auricolare a microfono tele-

fonico - Valvole: 6K7, 6AV6, 26Q7, 76A8, 6X5, 78-80, 6A1, 6A4, 6E5, 6Y3, 6X6, 6SL6, 6BN8 - Indirizzare offerte a: Bossco Filippo, Via G. D'Annunzio, 103 - Pescara.

63-438 - TRANSISTOR PROFESSIONALI Mesa - Planar - Drift - Medt, Blicco 40 transistor garantiti cambio con ottimo ricevitore professionale o vendi miglior offriamo. 2x2N706A* (300 MHz) 2x2N1613* (100 MHz 3W1) 2x2N1499A 2x2N354 (250 MHz) 2x2N1504* 2x2N1308* 2x2N1905 2x2N1417* 2x2N600, 2x2N455A (30W), 2x2N1183, 2x2N404, 2x2N526, 2N247, 2N336*, 2N1129, 2N109, 2N1429, 2xOC 171, OC602, OC604, 2xOC274, 2xOC72, 2x2N438*, inoltre a parte tubi tra-sistemi 2x6146 (migliore dell'8B7) 2x3763 (12 W, 175 MHz) e altro materiale, diodi Zener ecc. cambio con radiocomando a transistor o vendi. (* npi ai silicio). - Indirizzare offerte a: Nino Maccarillo, Via G. S. Bonaccosa 3 - Roma.

63-439 - VENDO TX10 trasmettitore monocanale con OC90 e Rx10 ricevitore monocanale a frequenza modulata con OC171 - OC75 - OC76 montati su circuito stampato completi con torace. Ogni coppia L. 7.000. - Indirizzare offerte a: Sala Alfio - Via Castagneto 30A/2 - Rapallo (Genova).

63-440 - RICETRANSMETTITORE e Wireless 21 a due bande 4,2-7,5 e 19-31 MHz doppia conversione su 10 metri. Monta 12 valvole: ricevitore supereterodina 9 valvole B.F.O. e limitatore disturbi sintonia normale ed elettronica, strumento. Trasmettitore in forma grafica modulata e non Usi su 10 W (collegamenti 40 km) con

pieno di comando a distanza con fasto incorporato. Completo di valvole, vibratore, sassetta, antenna stilo funzionantissimo al prezzo eccezionale di lire 29.000 (Prezzo di mercato lire 67.000).

Trasmettitore «BC66» della serie «COMMAND SETS» a frequenza da 3 a 4 MHz. Potenza uscita 70 W. Montata 4 valvole più un quarzo, di cui 2 tipo 1A25 (uguali alle 307, ma con griglia d'oro) finali radiofrequenza funzionante, vendesi al prezzo eccezionale di L. 14.000. - Indirizzare a: Benzi Giuliano - Villa Flora - Castelfiorentino (Firenze).

63-441 - CERCO ricevitore G.C. bande dilettantistiche 20-40-80 m. di qualsiasi tipo anche surplus purché completo e funzionante, che cambierei con il seguente materiale: Maccano Candor completissimo, cassetta in legno a 5 ripiani, come nuovo (valore L. 15.000); apparecchio fotografico Kodak perfetto, 6 aperture, 4 tempi esposizione, obiettivo anastigmatico, prese cavalletto e trinemando; ricevitore G.M. supereterodina Magnadyne 531 completo, funzionante perfettamente, senza mobile, altoparlante cm. 22, elevata potenza d'uscita (inviare descrizione possibilmente con schema e foto. Si esaminano anche altre proposte. Indirizzare offerte a: Querzoli Rodolfo, Via Nizza, 81 - Torino.

63-442 - VENDESI coppia radiotelefonici 20MK completi di batterie, cuffia, microfoni, antenne e schema. Potenza in trasmissione 5 W. Funzionanti lire 40.000. Alimentatore per batteria lire 5.000. - Lanzani Paolo, Via Delle Selve 35 - Lasina a Signa (Firenze).

63-443 - CAMBIO con qualsiasi registratore, funzionante, ricevitore per la gamma dei 20/40 metri. Caratteristiche: 3 gamme d'onda medie, lunghe, corte; funzionante in altoparlante. Ottimo per il dilettante. Indirizzare offerte a: Cautero Leonardo - Via Remugiano, 3 - Renna del Rojale (Udine).

63-444 - CERCO RICEVITORI Surplus tedesco, in particolare i tipi Telefunken e 454/B5 (KW Empf.) at E440/B5 (LW Empf.) aut. Lorenz Loak o similari. Precise esatto stato d'uso e prezzo. Indirizzare offerte a: Aldo La Porta - c/o SET Sala Radio - TF 231920-218717 - RD 24 - Messina.

63-445 - CINEMATISMI AR 18 cerco, urgentemente, offrendo in cambio scala Geluso per il 144 MHz, completa di copertura in plexiglass trasparente, adattabile per qualunque gamma (mediante tracciatura scala) più N. 3 8BA6, mai usate, più cife a convenire eventualmente. Indirizzare offerte al più presto a: Giuseppe Spinelli, via Rivoli 12/9 - Genova - Tel. 59.22.08.

63-446 - VENDO L. 60.000 coppia ricetrasmittitori BC 611 (Händle + Talkie) in perfetto stato, funzionanti e completi di batterie. Indirizzare offerte a: Balsamo Antonio, Via di Priscilla n. 8 - Roma.

63-447 - CAMBIO Autoradio Autovox a otto transistori + Transmobili 2 x. Stabilizzatore per TV. Trasformatore 530+350 due secondari 130W. Radiolina a transistori «Recoflex» e altro materiale radio quasi tutto nuovo valore lire 70.000 con coppia ricetrasmittitori, portatili 50 km. Accetto

coppia radiotelefonici a transistori; precisare offerte a richiesta a: De Masi Giuseppe - S. Elna (Catanzaro).

63-448 - VENDO il seguente materiale tutto perfetto e mai usato: orologio per aerei L. 25.000. Tramba elettronica per auto potentissima due ottave solmi note L. 35.000. Complesso Hi Fi potenza 8 W completo di preamplificatore 5 entrate 5 controlli L. 45.000. Coppia di radiotelefonici funzionanti 144 MHz: L. 20.000. Cinescopio viva voce completo L. 10.000. Relais fotoelettronico L. 8.000. Carta elettronica per pentodi perfetta lire 15.000. Rivoltatore elettronico di pila L. 10.000. Amplificatore per incanalaglia 3 W L. 6.000.

Multivibratore professionale con generatore antenna raffreddato, diverse impedenze di uscita ecc. L. 10.000. Tutti gli apparecchi sopra elencati impiegano esclusivamente transistori. Indirizzare offerte a: Viana Renato, Via Carlo Dottori n. 14A1 - Padova.

63-449 - OCCASIONE VENDO: Tubi elettronici nuovi e usati tipo: 611A, 820A, 823A, 807, 4755A, 4X150A, 6A07, 6A2, 9B2, variabili per trasmissione. Cavo coassiale RG6/U Amphenol. Piattina 300 ohm per trasmissione. Trasformatori A.T. Markovitch 807, AB9, 100 watt DF. Materiale vario a richiesta. - Cerco valvole tipo: 1A7 - 1D8 - 1P5 - 1E3 - 1N5. Generatore a manovella per apparecchiature portatili. Indirizzare offerte a: IRL Raiola Felice - Vico 10 San Paolo 26 - Nola (Napoli).

63-450 - ACQUISTAREI filmini nuovi d'occasione passo 8 a piacere; il nucleo Ferracube; il altoparlante 10 cm.; il trasformatore d'uscita 8000 ohm impedenza primaria. I potenziometri 10.000 ohm con inter; il trasformatore d'accoppi. T/70 Photovox; i Condensatori variabili 200+250 pF. - Indirizzare offerte a: Mazzuffari Roberto, Via Sommeiller 12 - Roma.

63-451 - ANTENNA 144 MHz YAGI-BERR 5 elementi, già sperimentata da migliaia di OM, vendesi al miglior prezzo; l'antenna non è mai stata usata ed è ancora nella sua originale scatola di imballaggio. - Indirizzare offerta a: Danilo Siccardi, Via Accinelli, 3/20 - Genova.

63-452 - PRINCIPIANTI volere avere un garantito successo nella gamma dei 144 MHz., che ogni giorno si ve sempre più diffondendo tra i radioamatori di tutto il mondo? L'entusiasmo Yagi-BERR, 5 elementi per la sua nitride caratteristiche di irradiazione, vi darà piena soddisfazione tanto oggi che sarete dilettanti, quanto domani, che, con l'esperienza e il confronto diretto con altri tipi più complicati, potrete ancor più apprezzare. L'antenna Yagi-BERR presenta le seguenti caratteristiche: guadagno garantito di 15 dB; rapporto onde stazionarie 1,04; rapporto avanti-indietro 52 dB. Prezzo dell'antenna L. 6.000 + 500 per imballaggio e porto. - Indirizzare offerte a: Gianni Bafà, Sal. Pietraminuta 19/9 sc. A. - Genova.

63-453 - RADIOAMATORI, potrete dare piena efficienza alla vostra stazione VHF - usando l'antenna YAGI-BERR 5 elementi? La vostra competenza e esperienza, determinerà la scelta dopo aver osservato le caratteristiche che distinguono dette antenne da altre.

Le caratteristiche di dette antenne sono:

Frequenza di lavoro: 144-147 MHz. - Resistenza di radiazione: 300 ohm. - Guadagno: 15 dB. Rapporto avanti-indietro > 42 dB. - Vendo a L. 9.000 + 600 per imballaggio e porto. - Indirizzare offerte a: Federico Riccardi, via Montello 23/bis. A. - Genova.

63-454 - VERA OCCASIONE! per cambiare atteso cambio 8 radiotelefonici tipo Feldfunk completi di alimentazione + porta + 3 km mobile 3 km con autoradio OIA-OC dalle ottime prestazioni - oppure vendo al miglior offerente. - Indirizzare offerte a: Marco Boito - Piazza Duomo 14 - Como.

63-455 - VENDO il seguente materiale in buono stato: valvole 5Y3, 6V6, 6D7, 6K7, 6A8 a L. 500 l'una. Un altoparlante elettrodinamico da 16 cm. L. 1.200. Una impedenza di filtro per la 5Y3 L. 500. Un trasformatore di alimentazione con A.T. 200V lire 800. Un trasformatore d'uscita L. 800. Cinque zoccoli per val. 6V6 e simili L. 250. Due condensatori elettrolitici da 8 micro F 500 V L. 150 l'uno. Un telaio in alluminio 21X16 cm. con quadro verniciato e cristallo con sezioni radiocinetiche L. 900. Un condensatore variabile doppio da 500+500 pF L. 600. Un manuale di radiotecnica «Tubi in ricezione, ricevitori e trasmettitori moderni» L. 400. Un libro vincente del Concorso Nazionale Gestaldi 1954 «Bambinighi» lire 600. 450 francobolli di tutto il mondo, con esemplari unici, L. 11.500. Vendo in blocco o in parti staccate. Indirizzare offerte a: Antonio Annesse, Via G. Leopardi 5 - Castellana Grotte (Bari).

63-456 - COLLEZIONISTI FRANCOBOLLI: Materiale per i vostri scambi - 90 commemorativi italiani - usati - differenti dal 1931 in poi. - 90 commemorativi italiani - doppietti - 48 del 1928 - 90 del 1932 - 360 esteri assortiti - 50 italiani recenti. Cambio con ricezione professionale. Indirizzare offerte a: Iba Giovanni - Via Montepioni 6 - Cagliari.

63-457 - VENDO O CAMBIO con materiale di mio gradimento, un Tester S.R.E. Cinaglia (1000 ohm/volt perfettamente funzionante, con istruzioni per l'uso, a sole L. 3.500. Una valvola PL 89 - un trasformatore 9000/4 ohm - 1 variabile Ducati a doppia sezione - 1 potenziometro 5 Kohm - 1 potenziometro 2500 ohm - 2 microfoni a carbone, una pila 67,5 V - una pila 15 V - vari pezzi di buona periferia da costruzioni, filo per collegamenti, accendino a benzina ancora buono, una bobina ferracube, 14 resistenze buone, 10 condensatori buoni, 3 condensatori elettrolitici. Tutto il materiale e L. 2000. Vendo inoltre Annata Storia Illustrata dal novembre '62 al novembre '63, a sole 150 lire la copia (valore 300 lire la copia) Numeri 6, 7, 8, 9. Costruire Diverte '63 di Radiomora N. 9, 10, '63, a L. 500 tutti. Vendo ancora moltissimi numeri del «Giornale Mondadori» a 50 lire l'uno. Se interessati chiedere numeri desiderati. Indirizzare a: Maria Beltrametti, Via G. Poggi 10 - Piacenza.

63-458 - CERCO materiale per transistor e apparecchi funzionanti a transistori - Analizzatore 20.000 Ohm volta inviando francobolli: S. Maria - Vaticano pur-

ché buoni valori facciali nuovi e usati, indirizzare offerte a: Felici Eugenio - Via Augusto Doucier 176/7 - Roma 00107.

63-457 - TELEVISORE radio Alcezio Bacchini 17" completo di tutti i pezzi - Video funzionante - Audio da riparare. Vendo a L. 18.000 o cambio con Registratore - Tester Saldatore (stantaneo - Radiotelefono) - Cinepresa 8 mm o altro materiale. Vendo inoltre radio 7-2 transistor - nuova imballata a 8.850 - contrassegno. - Indirizzare a: Alidate Bruno, Via Inganni, 52 - Milano.

63-460 - ALIMENTATORE STABILIZZATO versione L. 25.000 spese postali. Include primario universale. Disponibili all'uscita 4,3 V 3 A 150/250 V c.c. 100 mA, regolabili in continuità e perfettamente filtrati (0,5 volt c.c. a 250 volt c.c.). Tensione invariabile s.a. a sbalzi della tensione di rete sia a variazioni di carico. Telaio isolato da rete (Trasformatore da 120 W). Costruzione professionale in telaio di medie dimensioni (21 cm x 13 cm). Interruttori filamenti e stand-by. Adatto ad alimentare modulatori in classe "B", oscillatori e apparecchi di ogni genere. Valvole usate 5Y3, 6X4, 6X5, 6X6, 6X8, 6X9, 6X4, 6X5, 6X6, 6X8, 6X9, 6X4, 6X5, 6X6, 6X8, 6X9. Per accordi scrivere a: Franco Campanella, Via B. Lurossi 196 - Bari.

63-461 - VENDO a solo L. 3.500 il seguente materiale: valvole AZ41, EBC41, EF41, ECH42, un condensatore variabile doppio da 500 pF, un iniezione di alluminio per supersterodina cinque valvole, due trasformatori media frequenza, una antenna stilo da 72 cm., un mobile per il telaio su cassetto. Accetto offerte per i singoli pezzi - Indirizzare a: Antonio Galati - Via Quintino Sella 13 - Bari.

63-462 - VENDO e CAMBIO con copia radiotelefono, portata minima 5 km., apparecchio radio ricevente Magdynes a 5 22 * 5 valvole, onde medie-corte; transistor OC76 OC77+OC45, valvola Fivve EC90. Tutto il sopraddetto materiale è ceduto come nuovo. L'apparecchio radio è perfettamente funzionante. Indirizzare offerte a: Tusco Guido - Via Feltrina Arde 12 - Milano.

63-463 - CERCO Contatore Geiger completo e perfettamente funzionante, prego inviare le offerte corredate di foto e dati riguardanti l'amperezza, numero e tensione delle pile usate, dimensioni e possibilmente una foto dell'apparecchio stesso. Cerco anche placchetta radioattiva per taratura di apparecchi geiger. Assicuro una dettagliata e attenta descrizione di tutte le offerte. Indirizzare offerte a: Cavonchi Arnaldo - Via Fortebrava, 122 - Roma.

63-464 - CAMBIO con materiale elettrico di mio gradimento motociclista (Lumi bicarburatore bicilindrico mod sport Motore rifatto nuovo 20 km percorsi). Conoscenza nuova verniciatura. Per eventuali cambio rivolgersi a: Casaglia Maurizio - Via Sicilia 138 - Roma.

63-465 - CERCO TUBO Geiger-Müller Philips 19504 anche usato ma perfettamente funzionante, deve essere però una buona occasione, - Marradi Vittorio, Via P. Dozzani 3/5 - Genova.

63-466 - BINOCOLI PRISMATICI. - Per lo sport, il turismo e la montagna, per osservare particolari architettonici interni e panorami, occorre un buon BINOCOLO. Vendo un numero limitato di magnifici binocoli prismatici tedeschi Buxto a prezzo di una occasione. Consultare subito informazioni a: Carobeno Luigi - Galleria post. 182 - Ferrara - Corso Gioveani, 80.

63-467 - VENDO a L. 5.000 o cambio con Tester il seguente materiale, 2 valvole 6SA7 - 6SK7, 1 raddrizzatore a diodo 6V - 1A, Trasformatore 400 W primario universale, secondario 300 V - 5,2 - 12 - 20 V ecc. - 2 potenziometri 5 Megas - 2 Megas - 1 transistor OC123. Tutto il materiale è usato, ma in buone condizioni. - Indirizzare offerte a: Federico Albano, Via XX Settembre, 22 - Padova.

63-468 - VENDO e CAMBIO radio radio polifona Amperoni avanti in portata di 8 km a L. 25.000 trattabile con chiuditori ma perfettamente funzionanti. Oppure cambio con registratore a batteria o altro materiale a mio gradimento. Indirizzare offerte a: Cori Renato, Via S. Giorgio 7 - Cargnacco (Udine).

63-469 - MACCHINA ELIOGRAFICA per riproduzione d'ogni verso o cambio con apparecchiatura radio professionale a stupido. Come nuova. Ottima per riprodurre in più copie ogni disegno o schemi radio. Adatta per tecnici professionisti di geometria e ingegneri. Valore L. 250.000 trattabile a: Guido Muzzi Pirelli - Via Cavone 119 - Terni.

63-470 - CERCO ricevitore BC 310 funzionante - oppure AR 88 completo in ogni sua parte funzionante. - Indirizzare offerte a: Bianchi Isidoro, Via Mammiani 1/20 - Sampierdarena Genova.

63-473 - CEDO AR18 ammodernato secondo schema di Costruire Diverso; prezzo di valvole di alimentazione e di strumentazione S-meter, non è mai stato provato. Viene ceduto completo ai schemi - Indirizzare offerte a: Maresca Fulvio, Marinarsen Augusta (SR).

63-474 - VENDO materiale rotabile Kivarozzi pochissimo usato a ricevitore Philips a transistor molto sensibile con band spread aggiunto. Preziosissimo in bilico. Vera occasione! Scrivere per accordi eventuali a: Bartelli Tito - Via San Giovanni Battista n. 60/2 - Sestri Ponente (Genova).

63-475 - PER CESSATA attività vendita: Ricevitore OC10 completo di due serie valvole e alimentatore, con trimmer antenna e attacco magnetofono L. 75.000 contrassegno porto franco - Modulatore 100 W - 2x807 CI AS2 (O 274/A) completo e con controllo su calodi 807, più microfono per detto tipo C.1100 L. 30.000 contrassegno porto franco - Indirizzare a: P. P. P. Braggio Claudio, Pinerolo (Torino).

63-476 - MOTOCALIANTE - veleggiatore radiotelefono, apertura edore metri (25), ricoperto in Perlon, adatto per voli primato di grande durata, sia in formato che pendio. L'eventuale traffico a quota avviene mediante l'altimetro motore americano Cox-Babe-Bee da 98 cm., montato su penna. Il modello viene fornito completo di radiogonometro tedesco MET-Baby 191, SL, di grande portata. Il tutto, come nuovo, perfettamente funzionante e completo di tutti gli accessori, venduto per sole L. 35.000. Offertori telefonare o foto, invio a richiesta. Di chi desidera studiare di volo a circuito è disposto a recarsi a Bracciano. Ceduto inoltre ricevente MET-Baby 191 S. inaccessibile, per L. 8.000.

63-471 - VENDO a esclusiva preferenziale e PRO funzionante, completo di cassetto (dall'onde lunghe all'onde corte) e di cassetta-altoparlante (prezzo a parte alimentato per L. 10.000). Vendo inoltre TR7 Marconi, completo di valvole ma privo di alimentatore per L. 20.000 - Offrire a: Z. R. G. - Via S. B. Magagnoli - Roma.

Questa inserzione vince un abbonamento omaggio per un anno a Costruire Diverso (vedi editoriale n. 9/63).

63-472 - CERCO ingranditore fotografico occasionale per formato Leica 6x6 o 6x9. Cerco occasione telefonativa 20/30 min per complessive 8 euro o grandangolo occasione per 8 euro. Dispongo per cambio di tutto a sei giorni retrodatato, con scato completa e variabile, adatto per montaggio converter con uscita 4,6 ASA. Cedo valvole nuove e seminuove AF3 - PF4 - 1A1 - 5Z2 - 6AC7 - 6H6 - 6J7. Indirizzare offerte a: Paolo Tavoni (I) CEX - Casella Postale 2 - Voghera (PV).

Cerco con comando Telematic-Beta, perché se va perfettamente funzionante indirizzare offerte a: Giuseppe - Via Dante, 35 - Casalecchio (Bologna).

63-477 - OCCASIONI! Vendo ricevitore militare americano 8 valvole CA-3000 in ottime condizioni. L. 18.000. Autoscopia Automatica 5 valvole perfetta stato L. 10.000. Trasmettitore 7 valvole nuovo 25 W forma 50 W telegrafica L. 24.000. Radiolina nuova 7 transistor + 1 diodo, ascolto altoparlante.

e auricolare L. 15.500. Radio a 2 valvole con altoparlante L. 9.500. Radio e 1 transistor con cuffia L. 5.000 nuova. Filtr condensatori, resistenze, valvole ecc. Prezzi trattabili, per sicura risposta inviare L. 30 in francobollo - Indirizzare a: Roncone Mauro - Via Castrucci - La Spezia.

63-478 - VENDO Oscilloscopio della Radio Scuola Italiana (Torino) 3 pollici, perfettamente funzionante, completo di puntali sonda ecc. a L. 39.000. - Tx dilatantistico 12 tubi 907 finale push-pull di 6L6 in BF, gamma 80 - 40 - 20 - 15 - 10, 40V, perfettamente funzionante, dimensioni Geoloso L. 35.000. - Cerco inoltre buon ricevitore professionale, tutta banda OIA purchè occasione e perfettamente funzionante e Tx OM 300 W a antenna direttiva con o senza motore per i 15 e 30 m. Si prega cortesemente inviare francobollo per la risposta. - Indirizzare a: Di Bernardino Guerrino, Via G. Mameli 66 - Poggio Mirteto (Rieti).

63-479 - OSCILLOGRAFO ACQUISTO nuovo o usato: indicare le dimensioni dello schermo e dell'apparecchio, le valvole montate, la sensibilità - la marca, tensioni di alimentazione - specificare lo stato d'uso e di conservazione - Pagamento in contanti al migliore offerente. - Indirizzare offerte a Ernesto Carpano - Via Monte Zebio 37 - Roma.

63-480 - VENDO RADIO Europhon a 5 valvole mod. RC59 (6BE6 + 6BA6 + 6AT6 - 50B5 - 35A3) onde medie, corte e fono a L. 7.000 - trasf. alim. 100 W + imp. di filtro a L. 2.000 Valvole n. 1 6Z n. 2 80 n. 1 4Z n. 1 PZ4 n. 1 2A7 n. 1 6V6 n. 2 PH224A n. 1 6AS n. 1 78 n. 1 75 n. 2A7 a L. 100 ciascuna Telefono da campo tedesco, escluso il microtelefono filo 2.000 - Amplificatore per fonovaligia a transistor (2xOC71 - 2xOC74) TR 114 50C a L. 3.000 completo di altoparlante. N. 1 cuffia telefonica 50012 nuova L. 1.000. N. 3 capsule a carbone L. 300 ciascuna. N. 4 accumulatori 1,5V 5AH L. 1.000 ciascuno. Vendo inoltre numerose riviste e cataloghi di radiotecnica. Richiedere elenco dettagliato a: Bulgarelli Bruno - Via A. Vegri n. 14 - Caselmassa (Novigo).

63-481 - CERCO MOTORINO per realizzare un giradischi. Le tensioni di alimentazione può essere indifferente di 3 x 6 + 9 V c.c., possibilmente con riduttore di velocità anche solo 45 giri. L'assorbimento non deve superare i 50 mA. Cerco, inoltre, giradischi c.c. anche in pessimo stato, purchè, abbiano il motorino che mi interessa, in ottime condizioni di funzionamento. Dispongo di un motorino «Silver» adatto per realizzare piccoli apparecchi a transistor, e corredato di variabile e manopola di sintonia numerata, con cassa acustica dorata per alloggiamento altoparlante. Dispongo di altro materiale vario. Fare richieste e offerte di quanto sopra a: Franco Giubiani, Via Fraschetti, 21 - Agrigoli (SA).

63-482 - VENDO: 2 motorini elettrici 12 volt c.c. lit. 1000 cad - 2 motorini elettrici 4.6 volt c.c. lit. 500 e 1000 - 1 motorino elettrico a 6 volt c.c. speciale per giradischi lit. 3.000 - 1 giradischi completo 78 giri lit. 3000 - Transistor: 2N1613 - 2N708 - OC171 - OC80 - OC30 - 4xOC71 - 4xOC75 - OC44 - 2xOC45 - 2x2N19F

- OC70 - OC72 - 2xOC74 più due valvole a gas XFG1 tutto per 12.300 lire. Ricevere per radiocomando americana Lit. 4.500 - Trasmettente per radiocomando Lit. 5.000 - Indirizzare a: Luigi Badino - Viale Rainusso 20/9 - S. Margherita Ligure - Genova.

63-483 - ECCEZIONALE VENDITA di riviste vecchie di elettronica e tecnica varia in buone condizioni e prezzi mai visti finora! Tecnica pratica, sistema pratico, sistema «A» radiogramma a L. 45, selezione tecnica radio-TV a L. 60. Settimana Elettronica mese a L. 15+45 a seconda del numero. Non trascurate ottimi schemi e poche lire! In mancanza di un determinato numero, ne inviamo un altro della stessa rivista potete indicare quale numero non volete. scorte limitatissime. Indirizzare a Carlo Alessandro Verre - Via Massaccio 216, piano 3° - Firenze Telefono 50295

63-484 - AFFARE CERTO - Tre transistori «Provo» da revisionare con poca spesa (listino 550.000) svedesi a L. 90.000 contanti. E' completo di mobile, tubo, alimentatore e mancarca di solo 2 valvole 5V6RC dal costo di L. 3000 complessive. Trasmettitore «Geoloso G22TR» 70 watt come nuovo, funzionante L. 90.000 contanti. Ricevitore per 144 - BC 639-A originale, non manomesso con alimentatore originale, peso kg. 35 circa - Famoso per completezza e prestazioni L. 70.000 contanti - Ricevitore Hallicrafters SX100 come nuovo, professionale, doppia conv., 17 canali nel pannello, 5 metri in microvoti e dia, sensibilità IIV, occasione L. 180.000 contanti, rivoltare per radiomobili esigenti. Ricevitore R107 senza alimentazione, da demolire L. 10.000. - Valvole varie ecc. - Indirizzare a: Lea Fera Rosario, Via Matrice 2 - Augusta (Siracusa).

63-485 - COMPR ricevitore 8 107 Hallicrafters, vende o cambio con transistori OC70, OC71, OC75, 2N107, OC171) le seguenti valvole: 6000, 606C, 60C 47000, 6K7, 6X7, 12K7, 35L6, 41, 6F50, ECH4, EB33, 6C5, 6H6. Vendo inoltre impedenze inavallamento per tx 20H 200mA L. 3.500 Oltre a prezzo d'occasione i seguenti libri: Montù - Nozioni fondamentali di radiotecnica (per progettare facilmente qualsiasi circuito); Tubi elettronici e circuiti relativi, di prezzi rispettivi di L. 1.500 e 2.300. Transistori di L. Mazza L. 1.400; Garner i transistori tradotti in italiano comprende i seguenti argomenti: introduzione e tecnica d'impiego circuiti fondamentali di amplificatori; oscillatori, rivelatori, losatori, limitatori, modulatori, convertitori ecc. Circuiti di controllo di transistori. CIRCUITI applicativi ad audio frequenza a rf, portati speciali e parte per progetto e collaudo - Indirizzare a: Cesare Santoro, Via Timavo 3 - Roma.

63-486 - CEDO al miglior offerente 1 trasmettitore a 1 transistor funzionante dimensioni 220x70 mm, costruito su progetto della Rivista di aprile '63 di «Tecnica pratica», funziona sulle onde medie con microfono magnetico; completo di ogni sua parte con il transistor OC44. - Cedo inoltre 1 trasmettitore a 5 transistor funzionante sulle onde corte nella gamma dai 10 ai 40 metri; dimensioni 220x70 mm., Usa i transistori

OC1/1 - OC75 - OC71 nuovi di prima qualità; funziona con un microfono piezoelettrico a cristallo che può essere sostituito con un pick-up; costruito su progetto della Rivista di luglio '63 di «Sistema A» Entrambi i trasmettitori possono essere venduti al miglior offerente e cambiati con altro materiale radioelettrico. Scrivendomi per offerte, allegare francobollo L. 30 per la risposta - Indirizzare offerte a: Carloni Bruno, Via Giacomo Tommasini 9 - Parma

63-487 - DECIDEREBE RICEVERE diecimila compari qualche buona schemi di radio ritrasmettente od acquistare ricetrasmittente, ma solo se professionalmente. Indirizzare offerte a: Ezio Romanello, Via Bontà 23 - Napoli.

63-488 OCCASIONISSIME Radio Sonolux, seven transistori, supereterodina onda media, nuova. L. 7.800 - Trasformatore per invertitore Geoloso N. 1507 6, entrata 6V c.c., uscita 125V c.c.a., 45 W, nuovo L. 2.800 (listino 4.000) - Levomatore Dreed-Elettroco Berossi «Southern Pacific», scala 10 C, tipo A-FM-S/R, come nuovo L. 3.800 (listino 7.000) - Volume «Libron», di Giancarlo Cantassi, edizioni Feltrinelli 300 pagine 900 esercizi di elettronica (completamente svolto), 53 esercitazioni sperimentali, 200 disegni, nuova, L. 900 (prezzo copertina L. 3.500) - Indirizzare a: Venturini G. Piero, Via G. Acaris 15/12 - Genova - Quarto

63-489 - CAMBIEREI annata '62 e 6 numeri '63 di «Selezione Tecnica Radio-TV» e libro «Radio elementi» del Ravaico con due antenne telescopiche in buona stato e vari altri migliori offerente. Indirizzare a: Cappello Luigi, Via Parini 5 - Ascoli Piceno

63-490 - VOLENDO costruire speciale radiocomando a transistor miniaturizzato chiedo collaborazione di radiomanevole particolarmente esperto, residente in Emilia - Indirizzare offerte a: Pier Alberto, Via Pietro Mascagni 20 - Reggio Emilia.

63-491 - CERCO schema del registratore Dumont modello Jost; monta le seguenti valvole: 6F50 - 6CB2 - EL 5A - EL95 - ha 2 velocità: 9,5 e 19,5 giri/min. Il suddetto schema lo pago oppure lo cambio con schemi elettrici radio-TV - Indirizzare offerte a: Barba Romano, Via Giovanni Parini 27 - Roma

63-492 - 5WL1 RADIO DILETTANTI: Corroborato facilmente la licenza di trasmissione acquistando lezioni di Ingegria registrate su nastro in esente trova il libro l'alfabeto Morse e il testo completo della prova pratica di telegrafia (serie di lettere e di numeri) data dal Ministero PPT ai candidati per il conseguimento della «Patente di Radioperatore» della scorsa sessione di esami. Detto testo è assolutamente inciso su nastro magnetico (vel. 9,5 o 4,5) ascoltabile con qualunque registratore alla velocità di 20 caratteri/min. e di 40 caratteri/min. permettendo di imparare rapidamente la telegrafia e di auto controllare la propria idoneità a «tenere la prova di esame. Prezzo della bobina Lire 2.500. Spedizione gratuita a mezzo vaglia o contrassegno. Indirizzare a: IVALX - Alex Demchenko - Via Quarnero 14 - Genova - Tel. 36.95.19.

RICHIESTA DI INSERZIONE "OFFERTE E RICHIESTE,"

Spaz. SETER prego voler cortesemente pubblicare nella apposita rubrica "Offerte e Richieste," la seguente inserzione gratuita:

Cosette riservate alla SETER
data di ricevimento
numero

(firma del richiedente)



Indirizzare offerte a:

Tagliare

Tagliare



RETINO
TRATTO
COLORI
BOZZETTI
E RITOCCHI

VIA SANTA, 9/c
TEL. 224.865
BOLOGNA

ABBONATEVI

ABBONAMENTO PER UN ANNO L. 2.200
INIZIA DA QUALUNQUE NUMERO

REGALATE E REGALATEVI!

Una scatola di montaggio Mod. "Highvox,"

La scatola Mod. Highvox a 7 trans. è completa di: 3 schemi di grande formato (1 elettrico e due pratici) - batteria - stagno - sterling - codice per resistenze - libretto istruzioni montaggio e messa a punto.

Inviando questo tagliando su cartolina postale verrà spedito GRATIS e senza impegno, il ns. catalogo illustrato, e due schemi per apparecchi a 5 e 7 trans., nonché una descrizione dettagliata della scatola di montaggio.

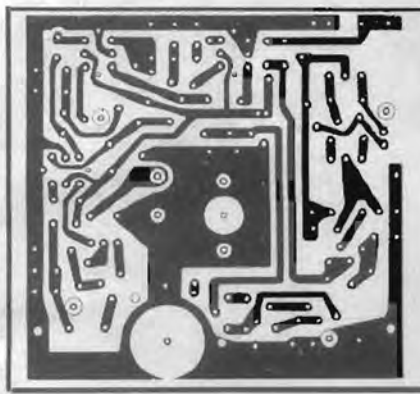
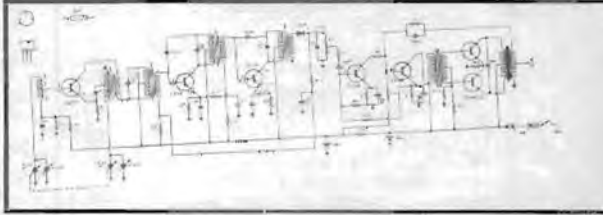
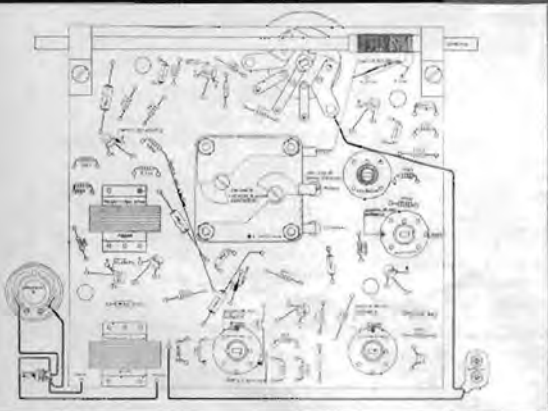
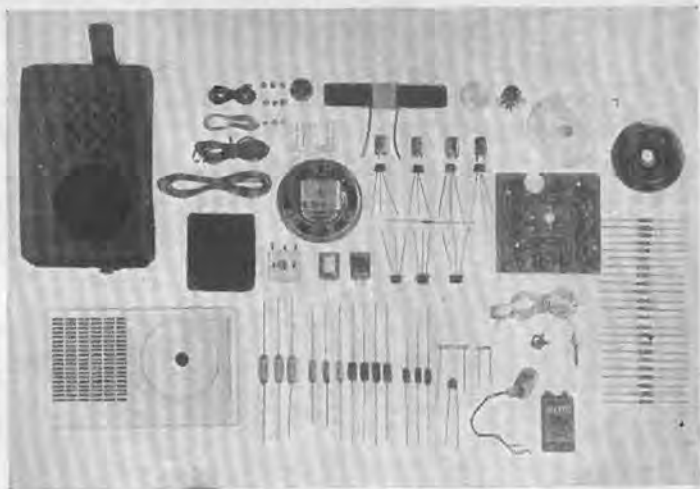

Supereterodina a 7 transistors + diodo per la rivelazione. Telaio a circuito stampato. Altoparlante magnetodinamico ad alto rendimento acustico, Ø mm. 70.

Antenna in ferroxcube incorporata mm. 3,5 x 18 x 100. Scala circolare ad orologio.

Frequenze di ricezione 500 ÷ 1600 kc.

Selettività approssimativa 18 db per un disaccordo di 9 kc.

Controllo automatico di volume.

Stadio di uscita in controfase.

Potenza di uscita 300 mW a 1kHz.

Sensibilità 400 µ V/m per 10 mW di uscita con segnale modulato al 30% frequenza di modulazione 1kHz.

Alimentazione con batteria a 9 V.

Dimensioni: mm. 150 x 90 x 40.

Mobile in polistirolo antiurto bicolore.

Completa di auricolare personale e di elegante borsa - custodia.

L. 12.500

Spedizione compresa (In contrassegno Lire 200 in più)

Vogliate inviarmi, SENZA IMPEGNO, maggiori dettagli sulla Vs/ scatola di montaggio. Inoltre gradirei avere GRATIS il Vs/ catalogo illustrato e i due schemi per apparecchi a 5 e 7 transistors.

Tagliare

NOME

COGNOME

Via N.

Città

Provincia

S. Corbetta

Milano - Via Zurigo, 20 - Tel. 40.70.961

Fantini

Surplus

VIA BEGATTO, 9 - TELEFONO 271.958
C. C. P. 8/2289 - BOLOGNA



UN OSCILLOFONO A TRANSISTOR (Ascolto in altoparlante)
Sapete come si ottiene la licenza di trasmissione per radiomotore?

Con la perfetta conoscenza dell'alfabeto morse!

Ecco a Vo disposizione un oscillofono a transistor di facile costruzione che potrete montare Voi stessi; e completo di schema elettrico in elegante custodia di polistirofo, completo di tutto originale professionale.

Prezzo L. 3.000 in scatola di montaggio

Prezzo f. 4.800 montato



Custodia per uso generale per la costruzione di interfon, come altoparlante supplementare. Nuove nei colori bianco aereo, rame scuro.

Prezzo di L. 500 per 1 pezzo

Prezzo di L. 4000 per 10 pezzi.

Disponiamo di un forte quantitativo.

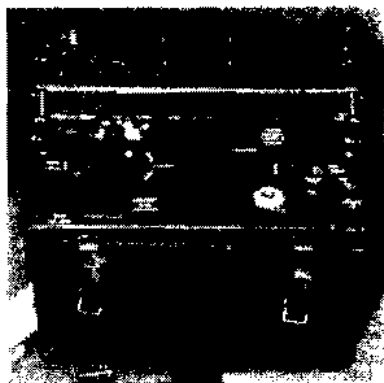

RADIOTELEFONI BC 1090 O WIRELESS 31.

Ancora in dotazione all'Esercito U.S.A. lavorano a modulazione di frequenza, montate 12 valvole serie miniatura (non comprese) tutte facilmente reperibili in commercio, frequenza da 30 a 50 Mc. apertura continua, potenza uscita in R.F. 1,2 W. Possibilità di collegamento da 3 a 30 Km. con antenna a anello; con bipolo circa 100 km. Vengono venduti in ottimo stato di conservazione, completi di ogni parte elettrica, mancanti di valvole, microfono, pile, quarzi di calibrano, al prezzo di L. 15.000 cad. prezzo di L. 28.000 la coppia, completi di schema elettrico.

fronzo di valvole a richiesta

Date le numerose richieste abbiamo provveduto ad effettuare un nuovo approvvigionamento di amplificatori audio, tubolari 13 cm. 8x30 con altoparlante.

Volete migliorare la riproduzione del Vs. apparecchio a transistor ed aumentare la potenza a mezzo del Tubular Extension Speaker, applicato alla Vs. radio aumenterà il volume di voce di ben 5 volte con la divisione delle note alte dalle basse.

Da usarsi anche in macchina, con predisposizione per il tiraggio, completo di cordone lek. di assoluto successo venduto ad esaurimento.

ORIGINALI NUOVI SCATOLATE al prezzo di L. 3.500 più spese imballo e porto.

RIFATE LA VS. SCORTA DI CONDENSATORI

n. 100 condensatori Ducati, nuovi, valori assortiti da 50 a 100.000 pf. L. 1.000

n. 200 condensatori assortiti come sopra L. 1.500.

n. 300 condensatori assortiti come sopra al prezzo sbalorditivo di L. 2.500

n. 600 condensatori assortiti come sopra nuovi a L. 5.000.

Per quest'ultimo pacco regaliamo il porto e l'imballo.

LIQUIDAZIONE LAMPADINE MARCA OSRAM NUOVE.

6 V 2,5 W attacco mignon standard.

10 pezzi per L. 300, 150 pezzi L. 2.500.

Fantini

Surplus

VIA BEGATTO, 9 - TELEFONO 271 958

C. C. P. 8/2289 - BOLOGNA

TRASFORMATORI FERROCORE PHILIPS

Nuovi di ferrocore Philips, adatti per alta frequenza (fino a 10 Mc.) convertitori a transistor, filtri ecc. Costituiti da nucleo ad olio in FKD, corpo di bobina, insieme di montaggio, con viti relative, staffa per montaggio.

Dimensioni mm. 28,5 x 17. Nuovi. Prezzo di liquidazione L. 800 ciascuno.

Sei pezzi sole L. 4.800. Altri tipi disponibili a richiesta.

Reddizzatori 28 V c.a. 1 A. a ponte originale U.S.A. per carica-batterie, treni elettrici, ecc.

L. 400 cad. n. 10 pezzi per L. 3.800. APPROFITTATE!

SE NON AVETE ANCORA RICEVUTO IL NS. CATALOGO - SETTEMBRE 63 - RICHIEDETELO PRESSO DI NOI. VI VERRA' INVIATO GRATUITAMENTE!

Fantini Surplus - Via Begatto, 9 - BOLOGNA - Tel. 27.19.52.

Microfoni Francobollo (oltre miniature) adatti per apparecchi acustici. Prezzo cad. lire 1.500.

POTENZIOMETRI

1 - 25 ohm a filo	L. 250
2 - 100 ohm 2 W.	» 250
3 - 150 ohm 2 W.	» 250
4 - 500 ohm con manop.	» 150
5 - 1000 ohm 1 W.	» 400
6 - 2500 ohm	» 150
7 - 5000 ohm	» 150
8 - 5000 ohm a filo	» 250
9 - 3000 ohm - 50000 ohm doppio	» 400
10 - 20000 ohm	» 100
11 - 25000 ohm con interr.	» 200
12 - 50000 ohm con interr.	» 250
13 - 50000 ohm	» 100
14 - 1,2 Kohm trimmer	» 100
15 - 1,8 Kohm trimmer	» 100
16 - 2 Kohm	» 300
17 - 0,1 Mohm doppio	» 100
18 - 0,2 Kohm trimmer	» 100
19 - 15 Kohm	» 100
20 - 20 Kohm 0,5 con int.	» 300
21 - 25 Kohm con interrutt.	» 200
22 - 25 Kohm	» 150
23 - 25 Kohm con interrutt. in manufatura	» 150
24 - 260 Kohm trimmer	» 150
25 - 0,02 Mohm interrutt.	» 250
26 - 0,01 Mohm	» 300
27 - 0,1 Mohm - 0,5 Mohm con interruttore	» 300
28 - 0,1 Mohm-0,01 Mohm	» 150
29 - 0,2 Mohm trimmer	» 50
30 - 0,2 Mohm	» 50
31 - 0,2 Mohm - 1 Mohm	» 300
32 - 0,2 Mohm con interr. a filo	» 300
33 - 0,3 Mohm	» 50
34 - 0,5 Mohm con interr.	» 150
35 - 0,5 Mohm	» 50
36 - 0,5 Mohm	» 150
37 - 0,5 Mohm + 400 ohm	» 400

con interruttore	» 450
38 - 1 Mohm	» 50
39 - 1 Mohm - 0,25 Mohm con interruttore libero unico	» 300
40 - 2 Mohm-2 Kohm dopp.	» 200
41 - 2 Mohm-2 Kohm doppio con libero accoppiato	» 300
42 - 2 Mohm miscelata	» 150
43 - 62 Mohm con interr.	» 250
44 - 2 Mohm	» 150
45 - 2,5 Mohm con interr.	» 140

INTERFONI AD ONDE CONVOLGATE A TRANSISTOR

Adatti per uffici, abitazioni, non hanno bisogno di nessuna linea di collegamento fra di loro. Basta inserire la spina di alimentazione alla rete luce. Alimentazione 125 V, 220 V, consumo 4 W. prezzo la coppia L. 45.000.

Tester analizzatore tascabile, della TFCK, dimensioni ridottissime di mm. 95x50x30

portate in ohm, da 0 fino a 1 Mohm

portate in Volt C.A. e C.C. 10V., 50V., 250V., 500V., 1000V.

portate in mA. 0,5A., 0,1A., 1mA. Viene venduto nuovo, incassato completo di puntali e istruzioni al prezzo di 5.000

INNOCENTI

Lambretta

lo scooter
che non ha
più rivali

150

SPECIAL

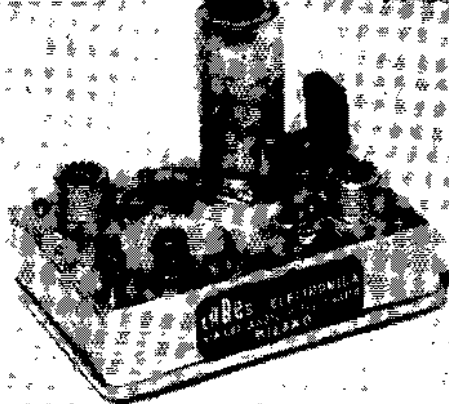

CO4/RA
CONVERTITORE A «NUVISTOR» PER
LA GAMMA 144 MHz.

CO4/RS
PER LA RICEZIONE DI SATELLITI

Caratteristiche tecniche:

- Alta sensibilità.
- Basso rumore.
- Gamma ricevibile: 144-146 MHz con risposta uniforme entro ± 1 dB.
- Media frequenza: $26 \div 28 - 28 \div 30 - 14 \div 16$.
- Impedenza di entrata e uscita: 52 ohm.
- Valvole impiegate: «Nuvistor» 5CW4 (Stadio RF Ground-cathode) 6US (Oscillatore-mixer).
- Oscillatore controllato a quarzo.
- Alimentazioni: 105 V c.c. 12 mA. - 6,3 V c.a. 0,8 A.

Realizzato in robusto contenitore di acciaio stampato e argentato a spessore.

È l'apparecchio di classe professionale che realizza il miglior rapporto rendimento-costi.

A richiesta si fornisce per qualunque frequenza in gamma VHF.

Prezzo netto: L. 18.000 con valvole e quarzo.



ELETRONICA SPECIALE

MILANO - VIA LATTANZIO, 9 - TELEFONO 598.114

SPEDIZIONE IN CONTRASSEGNO

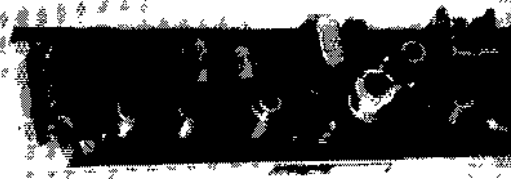

RX - 27
RICEVITORE A TRANSISTOR PER FRE-
QUENZE COMPRESSE TRA 26 e 30 MHz.

Caratteristiche tecniche:

- Oscillatore di conversione controllato a quarzo.
- MF 470 kHz
- Stadio amplificatore AF con OC 170.
- Stadio mixer: OC 170.
- Stadio oscillatore a quarzo: OC 170.
- Media frequenza equipaggiata con transistori SFT 307/A.
- Sensibilità di entrata: 2 microvolt.
- Realizzazione professionale in circuito stampato montato su basetta metallica.
- Alimentazione: 9 volt
- Consumo: 6 mA.

IMPIEGHI: Ricevitori stabilissimi e ultrasensibili per radiotelefoni in gamma concessa, Radiocomandi.

Ricevitori a canali fissi per Radioamatori in gamma 10 metri

Detto ricevitore viene fornito perfettamente allineato e tarato sulla frequenza richiesta.

Prezzo netto: Lire 8.500 completo di quarzo.

TAGLIARE QUI

CONCORSO

Ricevitore 144 MHz a transistori

Ritengo in linea di massima e senza impegno di partecipare al Vostro Concorso

« Ricevitore a transistori per 144 MHz ».

TAGLIARE QUI

Allo scopo di coordinare per il meglio la organizzazione del Concorso

« Ricevitore a transistori per 144 MHz » preghiamo **vivamente** coloro che intendono parteciparvi di spedirci il tagliando a fianco.

Grazie

firma, nominativo o pseudonimo

ABBONATEVI!

Il miglior sistema per non perdere il progetto che attendavate è **ricevere tutti i numeri della Rivista.**

Amministrazione delle Poste e delle Telecomunicazioni
SERVIZIO DEI CONTI CORRENTI POSTALI

CERTIFICATO DI ALLIBRAMENTO

Versamento di L. _____
eseguito da _____

residente in _____
via _____

sul c/c N. **8/9081** intestato a:

S. E. T. E. B. s.r.l.

Società Editrice Tecnica Elettronica Bologna
Via Manzoni, 35 - Casalecchio di Reno (Bologna)

Addi (1) _____ 19__

Bollo lineare dell'Ufficio accettante

Bollo a data
dell'Ufficio
accettante

N. _____
del bollettario ch. 9

Amministrazione delle Poste e delle Telecomunicazioni
SERVIZIO DEI CONTI CORRENTI POSTALI

BOLLETTINO per un versamento di L. _____
(in cifre)

Lire _____
(in lettere)

eseguito da _____

residente in _____
via _____

sul c/c N. **8/9081** intestato a:
S. E. T. E. B. s.r.l.

Società Editrice Tecnica Elettronica Bologna
Via Manzoni, 35 - Casalecchio di Reno - Bologna

Addi (1) _____ 19__

firma del versante

Bollo lineare dell'ufficio accettante

Tassa di L. _____

Bollo a data
dell'Ufficio
accettante

Cartellino
del bollettario

L'Ufficiale di Poste

Amministrazione delle Poste e Telecomunicazioni
SERVIZIO DEI CONTI CORRENTI POSTALI

RICEVUTA di un versamento

di L. _____
(in cifre)

Lire _____
(in lettere)

eseguito da _____

sul c/c N. **8/9081** intestato a:

S. E. T. E. B. s.r.l.

Società Editrice Tecnica Elettronica Bologna
Via Manzoni, 35 - Casalecchio di Reno (Bologna)

Addi (1) _____ 19__

Bollo lineare dell'Ufficio accettante

Tasse di L. _____

numerato
di accettazione

L'Ufficiale di Poste

Bollo a data
dell'Ufficio
accettante

Indicare e vergo la causale del versamento

La presente ricevuta non è valida se non porta nell'apposito spazio il cartellino guarnito e numerato

(1) La data dev'essere quella del giorno in cui s'effettua il versamento

Causale del versamento:

**Abbonamento per un
anno L. 2.200**

Numeri arretrati di «Costruire Diverte»
a lire 250 cadauno

Anno 1 N/ri

Anno 2 N/ri

Anno 3 N/ri

Anno 4 N/ri

Anno 5 N/ri

Parte riservata all'Uff. dei conti corr.

N. dell'operazione.

Depo la presente operazione

il credito del conto è di

L.

IL VERIFICATORE

AVVERTENZE

Il versamento in conto corrente è il mezzo più semplice e più economico per effettuare rimesse di denaro a favore di chi abbia un c/c postale.

Chiunque, anche se non è correntista, può effettuare versamenti a favore di un correntista. Presso ogni Ufficio postale esiste un elenco generale dei correntisti, che può essere consultato dal pubblico.

Per eseguire i versamenti il versante deve compilare in tutte le sue parti a macchina o a mano, purché con inchiostro, il presente bollettino indicando con chiarezza il numero e la intestazione del conto ricevente qualora già non vi siano impressi a stampa) e presentarlo all'Ufficio postale, insieme con l'importo del versamento stesso.

Sulle varie parti del bollettino dovrà essere chiaramente indicata, a cura del versante, l'effettiva data in cui avviene l'operazione.

Non sono ammessi bollettini recanti cancellature, abruzioni o correzioni.

I bollettini di versamento sono di regola spediti, già predisposti, dai correntisti stessi ai propri corrispondenti; ma possono anche essere forniti dagli Uffici postali a chi li richieda per fare versamenti immediati.

A tergo dei certificati di addebitamento i versanti possono scrivere brevi comunicazioni all'indirizzo dei correntisti destinatari, cui i certificati anzidetti sono spediti a cura dell'Ufficio Conti Correnti rispettivo.

L'Ufficio postale deve restituire al versante, quale ricevuta dell'effettuato versamento, l'ultima parte del presente modulo, debitamente completata e firmata.

Somma versata per:

Abbonamento L.

Numeri arretrati di «Costruire Diverte»
a lire 250 cadauno

Anno 1 N/ri

Anno 2 N/ri

Anno 3 N/ri

Anno 4 N/ri

Anno 4 N/ri

Totale L.

ABBONATEVI!

ABBONARSI A È UN AFFARE!

A TUTTI gli abbonati nel periodo 1/10-31/12/63 regaliamo 100 biglietti da visita in carta fine, stampa in nero con caratteri moderni, in elegante confezione.

Indicare chiaramente dicitura, titoli e disposizione per la stampa.

Costruire Diverte



A SORTE:

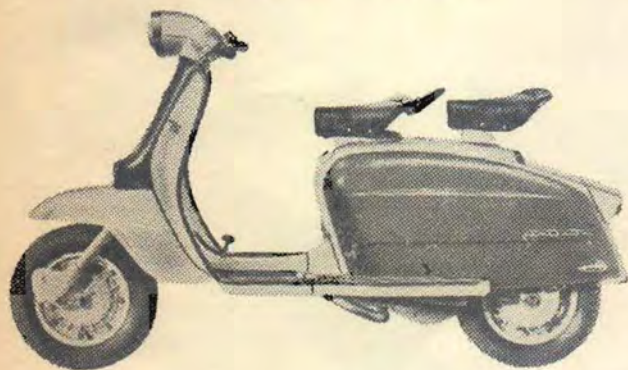

Una Lambretta 125 li

cilindrata 123 cc - potenza 5,5 CV - consumo litri 2,1/100 km - miscela al 2% - velocità massima 79 km/h - cambio a 4 marce - motore centrale - estrazione al 31-12-63 tra tutti gli abbonati nel periodo 1/10 - 31/12/63. Il vincitore ritirerà la Lambretta franco Bologna, invitato a spese della S.E.T.E.B.

15 SALDATORI UNIVERSAL - SPRINT

Unico saldatore a tensione universale senza trasformatore. Estrazioni: n. 5 al 31-10; n. 5 al 30-11 e n. 5 al 31-12 fra tutti gli abbonati nel periodo 1/10 - 31/12/63.





Direzione Generale

MILANO

VIA PETRELLA, 6

TELEFONI 211.051/52



LE NOSTRE FILIALI :

- | | |
|----------------------|-----------------------------|
| ANCONA | Via Marconi, 143 |
| AVELLINO | Via Vltt. Emanuele, 122 |
| BARI | Via Dante, 5 |
| BOLOGNA | Via G. Brugnoli, 1 A |
| BENEVENTO | C.so Garibaldi, 12 |
| BERGAMO | Via S. Bernardino, 28 |
| CAGLIARI | Via Manzoni, 21/23 |
| CATANIA | Via Cimarosa, 10 |
| CIVITANOVA | C.so Umberto, 77 |
| CREMONA | Via Cesari, 1 |
| FIRENZE | Viale Belfiore, 8r |
| LA SPEZIA | Via Persio, 5r |
| GENOVA | Piazza J. da Varagine, 7/8r |
| MANTOVA | Via Arrivabene, 35 |
| NAPOLI | Via Camillo Ponzo, 10a-10b |
| NAPOLI-AVERSA | C.so Umberto, 133 |
| NAPOLI-VOMERO | Via Cimarosa, 93/A |
| NOVARA | Via F. Cavallotti, 40 |
| NOVI LIGURE | Via Amendola, 14 |
| PADOVA | Porte Contarine, 2 |
| PALERMO | P.zza Castelnuovo, 48 |
| PESCARA | Via Milano, 77 |
| ROMA | Via S. Agostino, 14 |
| TORINO | Via Nizza, 34 |
| UDINE | Via Div. Julia, 26 |