

# CO elettronica

## RadioAmatori Hobbistica • CB

# ICOM

**RICETRASMETTORI  
PORTATILI VHF/UHF**

**IC-T21E  
IC-T41E**

**IC-2GXE  
IC-2GXET**

con  
DTMF



# marcucci SPA

Amministrazione - Sede:

via Rivoltana, 4 - km 8,5 - 20060 Vignate (Mi)  
Tel. 02/95360445 - Fax 02/95360449

Show-room:

via F.lli Bronzetti, 37 - 20129 Milano  
Tel. 02/7386951 - Fax 02/7383003





# IC-781

ICOM

**CARATTERISTICHE SUPERIORI,  
PRESTAZIONI SUPERIORI.**

L'IC-781 è il ricetrasmittitore tecnologicamente più avanzato che si possa desiderare... è il primo che dispone di un tubo a raggi catodici...! E' il primo ricetrasmittitore che consente l'utilizzo di un sistema interattivo che determina un approccio radicalmente nuovo tra l'OM e la macchina: il ricetrasmittitore domanda o propone, voi lo istruite nel modo più opportuno. L'analizzatore di spettro...il doppio Passband Tuning...il sintetizzatore digitale DDS lo rendono il miglior apparato attualmente sul mercato...!



ICOM by **marcucci** S.p.A.

Ufficio vendite - Sede: Via Rivoltana n. 4 - Km 8,5 - 20060 Vignate (MI) - Tel. (02) 95360445 - Fax (02) 95360449  
Show-room: Via F.lli Bronzetti, 37 - 20129 Milano - Tel. (02) 7386051 - Fax (02) 7383003

## MONITOR MULTIFUNZIONE

Il monitor visualizza, richiede istruzioni, presenta la situazione indicando le frequenze, il contenuto delle 99 memorie, il modo operativo, lo stato del RIT, due menù operativi ed in aggiunta una presentazione panoramica sullo stato di attività entro parte della banda selezionata. L'indicazione del dominio della frequenza permette di controllare i segnali in banda entro  $\pm 50$ ,  $\pm 100$  e  $\pm 200$  kHz attorno al punto di accordo. L'asse delle ordinate è logaritmica. Comparare i corrispondenti o valutare l'efficienza di antenne diventa improvvisamente un'operazione rapida e precisa.



## DUAL WATCH

Ricezione contemporanea entro la stessa banda. Ideale per i contest o per gli sked.

## 150W di POTENZA RF

Permette di pilotare pienamente anche il lineare più "duro", oppure di avere quel margine in più rispetto al livello normalizzato

## DOBPIO PASSBAND TUNING

Controlli separati negli stadi di 2° e 3° conversione. E' possibile regolare due "finestre" di banda passante filtrando il segnalino richiesto anche nelle condizioni di interferenza più disperate...!



## SOPPRESSIONE DEI DISTURBI

Con relativo controllo del livello e larghezza. Eccezionale per sopprimere disturbi impulsivi, dal radar russo al QRN industriale.

Il QRT forzato dovuto all'insegna luminosa, al frigorifero del negozio accanto o anche lo sfrigolio statico sugli 80 metri diventa solo un ricordo!

Filtri relativamente larghi SSB e stretti CW selezionabili. I filtri CW per la 2° e 3° conversione sono selezionabili separatamente.

Con l'ICOM IC-781 sono risolti i problemi di spazi ristretti; se operate RTTY o AMTOR potete fare a meno del monitor esterno o comunque dell'alimentatore o dell'accordatore perché entrambi sono interni all'apparato ed il secondo completamente automatizzato.

# VI.EL



VIRGILIANA ELETTRONICA

Viale Gorizia, 16/20 - 46100 MANTOVA  
Tel. 0376/368923 - Fax 0376/328974



# ICOM

## 7W

# ic-2gxet ic-4gxet

## RICETRASMETTITORI PORTATILI VHF-UHF

**Costituiscono l'essenza della semplicità operativa...!**  
**Il visore indica solo l'ora oppure la frequenza ed il numero della memoria.**  
**Notevole potenza RF.**  
**Disponibili anche nella versione con tastiera DTMF**

- X **7W di uscita**  
 Conseguibili con il nuovo pacco batterie BP-132A (13.5V), riducibile ad 1W per QSO locali
- X **Stagni all'umidità e agli spruzzi**
- X **40 memorie +1** dedicata alla frequenza di chiamata
- X **Tutti** i tipi di ricerca
- X **Alta sensibilità** del ricevitore  
 0.18µV per 12 dB SINAD
- X **Tutte** le canalizzazioni possibili
- X **Illuminazione** temporizzata del visore
- X Power Save
- X Funzione di **"Monitor"** sullo Squelch
- X Funzione **Tone Scan**  
 Se in un'area operativa non si conosce la frequenza sub-audio necessaria per l'accesso al ripetitore, la funzione analizza i toni usati dai corrispondenti, riconosce la frequenza e la rende disponibile per il successivo azionamento del PTT...!
- X Connettore per l'alimentazione da sorgente esterna e ricarica del pacco batterie
- X **Blocco** sulla tastiera, sul controllo di sintonia e sul PTT
- X Tono da 1750 Hz

- X **Nuovi** interessanti modelli di pacchi batterie, staffe di supporto, cavetti per l'allacciamento ecc.

### Nella versione IC-2GXET/IC-4GXET

- X 5 memorie DTMF, ciascuna registrabile con 32 cifre
- X Tastiera DTMF retro-illuminabile
- X Tasto dedicato per la ripetizione della segnalazione precedente
- X Comprensivo delle funzioni di Tone Squelch e Pocket Beep
- X Code Squelch e Pager opzionali



con tastiera  
DTMF  
IC-2GXET  
IC-4GXET

STAGNI  
UMIDITÀ  
SPRUZZI

ICOM by **marcucci**

Ufficio vendite - Sede: Via Rivoltana n. 4 - Km 8,5 - 20060 Vignate (MI) - Tel. (02) 95360445 - Fax (02) 95360449  
 Show-room: Via F.lli Bronzetti, 37 - 20129 Milano - Tel. (02) 7386051 - Fax (02) 7383003



**ELCO ELETTRONICA** s.r.l.

**Elettronica e Telecomunicazioni**

Import  
distribuzione  
componenti  
elettronici

**ELCO ELETTRONICA srl**  
 Viale Italia, 108 - Conegliano (Treviso)  
 Tel. (0438) 64637 r.a. - Fax (0438) 64649

**ELCO ELETTRONICA srl**  
 Via F.lli Rosselli, 104 - BELLUNO  
 Tel. (0437) 940256 - Fax (0437) 940503

**S.C.E. ELETTRONICA srl**  
 Via Sgullinero, 22 - VERONA  
 Tel. (045) 972655 - Fax (045) 972655

**EURO ELCO srl**  
 Via Rizzarda, 8 - FELTRE (Belluno)  
 Tel. (0439) 89900 - Fax (0439) 89900

**ELCO FRIULI srl**  
 Via S. Caboto, 24 - PORDENONE  
 Tel. (0434) 29234 - Fax (0434) 523526

**ELCO GARDA srl**  
 Via Ballino, 5c - RIVA DEL GARDA (Trento)  
 Tel. (0464) 555430 - Fax (0464) 555430



# CQ

## elettronica

radioamatori  
hobbistica·CB

### Sommario

Febbraio /94

Commutatore d'antenna V.2 - Roberto Galletti	9
Identificativo vocale per ponti radio - Arsenio Spadoni	19
In RTTY con il personal computer - Ivo Brugnera	27
Clock a 10 MHz per frequenzimetri - Stefano Malaspina	36
Generatore di rumore video TV - Alessandro Gariano	41
Le trasmissioni estere in lingua italiana - Gabriele Focosi	49
Espansione di banda per Kenwood TM 732E - Alessandro Bosio	54
Digitalizzazione audio per C64 ed altri microcomputer - Fabrizio Tamigi	57
Ricetrasmittitore RT-841/PRC-77 - Massimo Sernesi	67
Cosa si intende per segnale elettrico - Walter Di Gregorio	74
Casella Postale CQ - Giovanni Di Gaetano	78
L'Elettronista - Roberto Galletti	82
Ham DX News	86
Le pile - Gianfranco Grioni	92
Botta & Risposta - Fabio Veronese	100
Yaesu su FT-102 aggiungiamo i 45 e gli 88 metri - Pino Zamboli	105

**EDITORE**  
edizioni CD s.r.l.

**DIRETTORE RESPONSABILE**  
Giorgio Iotti

**REDAZIONE, AMMINISTRAZIONE, ABBONAMENTI, PUBBLICITÀ**  
40131 Bologna - via Agucchi 104  
Tel. (051) 388873-388845 - Fax (051) 312300  
Registrazione tribunale di Bologna n. 3330 del 4/3/1968. Diritti riproduzioni traduzioni riservati a termine di legge. Iscritta al Reg. Naz. Stampa di cui alla legge n. 416 art. 11 del 5/8/81 col n. 00653 vol. 7 foglio 417 in data 18/12/82. Spedizione in abbonamento postale - Pubblicità inferiore al 50%

La "EDIZIONI CD" ha diritto esclusivo per l'ITALIA di tradurre e pubblicare articoli delle riviste: "CQ Amateur Radio" "Modern Electronics" "Popular Communication" "73"

**DISTRIBUZIONE PER L'ITALIA**  
SUDIP - 20092 Cinisello B. mo (Mi) - via Bettola 18  
Tel. (02) 66030.1 - Fax (02) 60030.320

**DISTRIBUZIONE PER L'ESTERO**  
A.I.E. Agenzia Italiana di Esportazione S.p.A.  
via Gadames, 89  
20151 Milano

**ABBONAMENTO CQ elettronica**  
Italia annuo L. 72.000

**ABBONAMENTO ESTERO** L. 85.000  
**POSTA AEREA** + L. 90.000  
Mandat de Poste International  
Postanweisung für das Ausland  
payable à / zahlbar an  
edizioni CD - 40131 Bologna  
via Agucchi 104 - Italia  
Cambio indirizzo L. 1.000

**ARRETRATI** L. 10.000 cadauno

**MODALITÀ DI PAGAMENTO:** assegni personali o circolari, vaglia postali, a mezzo conto corrente postale 343400

**STAMPA GRAFICA EDITORIALE s.r.l.**  
Via E. Mattei, 106 - 40138 Bologna  
Tel. (051) 536501  
Stampato su UNO WEB Burgo Distribuzione

**FOTOCOMPOSIZIONE HEAD-LINE**  
Bologna - via dell'Intagliatore, 11  
Tel. (051) 533555

Manoscritti, disegni, fotografie, anche se non pubblicati, non si restituiscono.

La Casa Editrice non è responsabile di quanto pubblicato su annunci pubblicitari a pagamento in quanto ogni inserzionista è chiamato a risponderne in proprio.

Indice degli inserzionisti:

Alinco	125
Bruzzi e Bertoncelli	120
Crespi	88
CTE	97-123
De Luca	17
Derica	113
ECO Antenne	45-46-47-48
ELCO	3
Electronic System	66-84-96
Elettronica Capuana	44
Elettroprima	34
Ellegi	95
ELT	119
ERE	56
Fontana	85-104
Francoelettronica	76
Futura Elettronica	85
GM Elettronica	117
GZ Elettroimpianti	95
Intek	5-6-7
Italsecurity	72-111
Kenwood	4° cop.
Klingenfuss	35
Lemm antenne	126
Marcucci	1°-2° cop. - 3-40-98-122
Marel Elettronica	86
MAS-CAR	40-90
Microprogetti	44
Montagnani	115
Mocè	121
Mostra di Bologna	53
Mostra di Civitanova	116
Mostra di Empoli	24
Mostra di Gonzaga	73
Mostra di Montichiari	112
Mostra di Scandiano	80-81
Novel	52
Negrini Elettronica	84-88-110
Nuova Fonte del Surplus	96
Prospecta	114
Radio Communication	91
Radioelettronica	89-99
Radio Market	25
Radio Mercato	55
Radio System	18
Rampazzo	32-33
RMS	124
Sistek	80
Spark	56
STE	8
TEA	98-103
Tecnatel	51
TLC	39
Tronik's	127
VI-EL	2° cop. - 77



# IMBATTIBILE !

## CONFRONTATE LE SEGUENTI PRESTAZIONI

Nuovo ricetrasmittitore digitale portatile VHF a larga banda, con trasmettitore in FM e ricevitore in FM e AM, completamente programmabile e particolarmente avanzato, dispone di numerosissime funzioni. Contenitore di dimensioni molto compatte e leggerissimo, disponibilità di una vasta gamma di accessori per una totale flessibilità di impiego. L'apparato è acquistabile con i soli accessori di base, oppure in package completo di batteria ni-cd, caricabatteria e custodia.

**RICEVITORE IN FM e AM  
CON SINTONIA CONTINUA  
DA 58 A 175 MHz !**

**ECCEZIONALE SENSIBILITA' DI 0.15  $\mu$ V  
SINO DALLA GAMMA 50 MHz**

**TRASMETTITORE IN FM 5 Watt  
DA 138 A 175 MHz !**

**SELETTIVA DTMF INSTALLATA  
IN DOTAZIONE DI SERIE  
PERMETTE LA FUNZIONE  
'PAGING'**

**ed inoltre :**

- operazione in DUAL WATCH
- 40 memorie non volatili con EE-PROM
- funzione 'CLONE' trasferimento dati
- 'APO' auto power off, ecc.

**IL PIU' PICCOLO E LEGGERO  
soli 68 x 48 x 30 mm  
peso 180 grammi !**

KT-350EE

Per maggiori dettagli e informazioni tecniche complete, consultate il nuovo catalogo generale INTEK 1994.

# INTEK

COMMUNICATION & ELECTRONICS

In vendita presso tutti i migliori rivenditori

# Non comprate q

... se riu



**HANDYCOM-90S**  
Portatile omologato AM  
5 Watt 40 canali  
Programmabile sino a  
120 canali  
(bande B-C-D)  
Scan, Dual Watch e Save



**HANDYCOM-20LX**  
Portatile omologato AM  
5 Watt 40 canali  
Programmabile sino a  
200 canali  
(bande A-B-C-D-E)  
Solo 36 mm di spessore !



**MB-30, MB-40**  
Veticolari omologati AM/FM  
5 Watt 40 canali  
Programmabili sino a  
200 canali 10 Watt  
(bande A-B-C-D-E)  
Lettura digitale di freq. (MB-40)  
Scan, Dual Watch, doppi strum.



# Questi omologati !

## sciate a trovarne di migliori ...

Nuova generazione di ricetrasmittitori CB omologati in AM (portatili) ed in AM/FM (veicolari), con ampio display LCD a cristalli liquidi antiriflesso, completamente controllati da microprocessore. L'utente può programmare la CPU in diverse configurazioni sino a 200 canali e con potenza massima di 10 Watt (\*).

(\*) Gli apparati destinati al mercato italiano sono consegnati configurati a 40 canali (banda C) e con potenza limitata a 5 Watt RF.

Per maggiori dettagli e informazioni tecniche complete, consultate il nuovo catalogo generale INTEK 1994.



per potenza RF e modulazione. Inoltre potenza RF regolabile, selezione canali da microfono Up/Down o da commutatore, filtro a quarzo, mixer bilanciato a FET. Stadio finale tipo SSB da 15 Watt Input (-) e modulatore potenziato.

**MB-10**  
Veicolare omologato AM/FM  
5 Watt 40 canali  
Programmabile sino a  
200 canali  
(bande A-B-C-D-E)  
Scan, Dual Watch e controllo  
potenza RF e modulazione.

In vendita presso tutti i migliori rivenditori

# INTEK

COMMUNICATION & ELECTRONICS

# Stazioni ripetitrici VHF - UHF

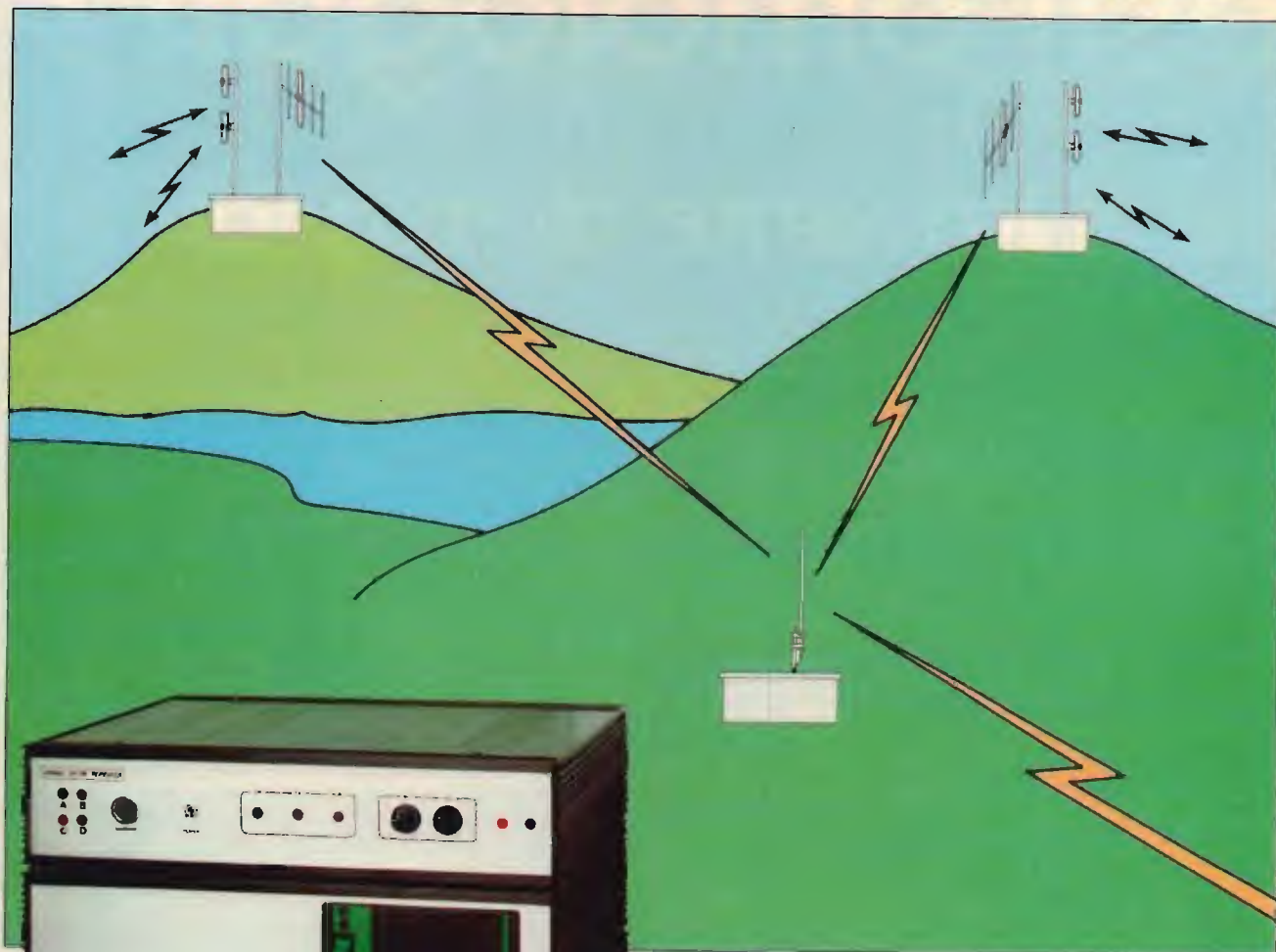

- Stazioni ripetitrici e stazioni simplex e duplex per ponti radio e link di interconnessione.
- Versioni protette da toni subaudio singoli o multipli e telecomandate mediante codici selettivi.
- Reti complesse isofrequenziali.

- Banda VHF (140-175 MHz) e UHF (400 - 470 MHz) e canalizzazione 12,5 - 25 - 50 kHz.
- Sistemi di alimentazione con batterie in tampone.
- Filtri duplexer - Filtri passabanda e notch.
- Sistemi di antenne omnidirezionali e direttive.



**Gli apparati STE sono omologati dal ministero P.P.T.T.**



**s.r.l. ELETTRONICA TELECOMUNICAZIONI**

Via Maniago 15 - 20134 MILANO

Tel. (02) 2153524/525 - 2157891 - Fax 26410928



# Commutatore d'antenna V.2

IKØORG, Roberto

Inizialmente il “parco antenne” di ogni radioamatore è molto modesto, ma quando, col passare degli anni, il numero delle antenne disponibili cresce, è spesso troppo complicato dover posizionare nuove linee di discesa. Ciò accade sia per motivi pratici (l'ingombro di più cavi, il loro fissaggio alle strutture edili, ecc. ecc.) sia per motivi estetici (il fascio serpeggiante di cavi coassiali che scende dai tetti è in genere molto mal sopportato dagli altri abitanti dell'edificio). A volte possono nascere addirittura spiacevoli questioni coi vicini sul dove far passare i nuovi cavi, sulle autorizzazioni degli altri condomini o coinquilini, sui disturbi che tali linee di discesa potrebbero causare e... chi più ne ha più ne metta!

La soluzione più semplice consiste naturalmente nel disporre di un commutatore d'antenna che consenta — tramite una sola linea — di inserire a piacimento l'antenna più adatta alla bisogna senza dover modificare più di tanto il precedente impianto. Il più delle volte il radioamatore previdente ha già provveduto a “passare”, insieme al cavo d'antenna che va dalle apparecchiature al tetto, un secondo cavo a più poli destinato a portare la corrente al rotore e a rendere disponibile la tensione di rete nei pressi del traliccio onde poter effettuare in



①

loco le normali operazioni di cablaggio dell'impianto.

Nel caso anzidetto le operazioni da effettuare per inserire il commutatore si riducono realmente a poca cosa; comunque, se anche si dovesse “passare” un nuovo cavo per alimentare il commutatore, questo sarà di diametro molto piccolo, del colore che più si accorderà con l'estetica della costruzione e, infine, non provocherà discussioni di ordine “pseudo-tecnico” da parte dei vicini sospettosi poiché sarà semplice dimostrare come si tratti di un cavo elettrico normale (di quelli, cioè, che “portano corrente”). Una volta posizionato ci consentirà di connettere all'apparato, tramite la vecchia linea coassiale, quattro (o più — come vedremo —) antenne. Avre-

mo quindi risolto definitivamente il problema “linee d'antenna”.

Questo progetto, da me creato per la verità in quei tempi gloriosi in cui i circuiti integrati e i microprocessori non la facevano ancora da padroni, risulta ancora oggi interessante per molti radioamatori, soprattutto considerando la necessità di dover “inventare” da sé la parte meccanica, ovvero sfruttare come sempre il materiale a disposizione di ciascuno. Io mi limiterò a fornire le indicazioni utili al raggiungimento dello scopo ma starà poi alla bravura di ciascuno realizzare il meccanismo adeguato alla bisogna. Il faticoso “far da sé”, questa volta, sarà veramente un... affare individuale! ...

Parliamo quindi innanzi tutto



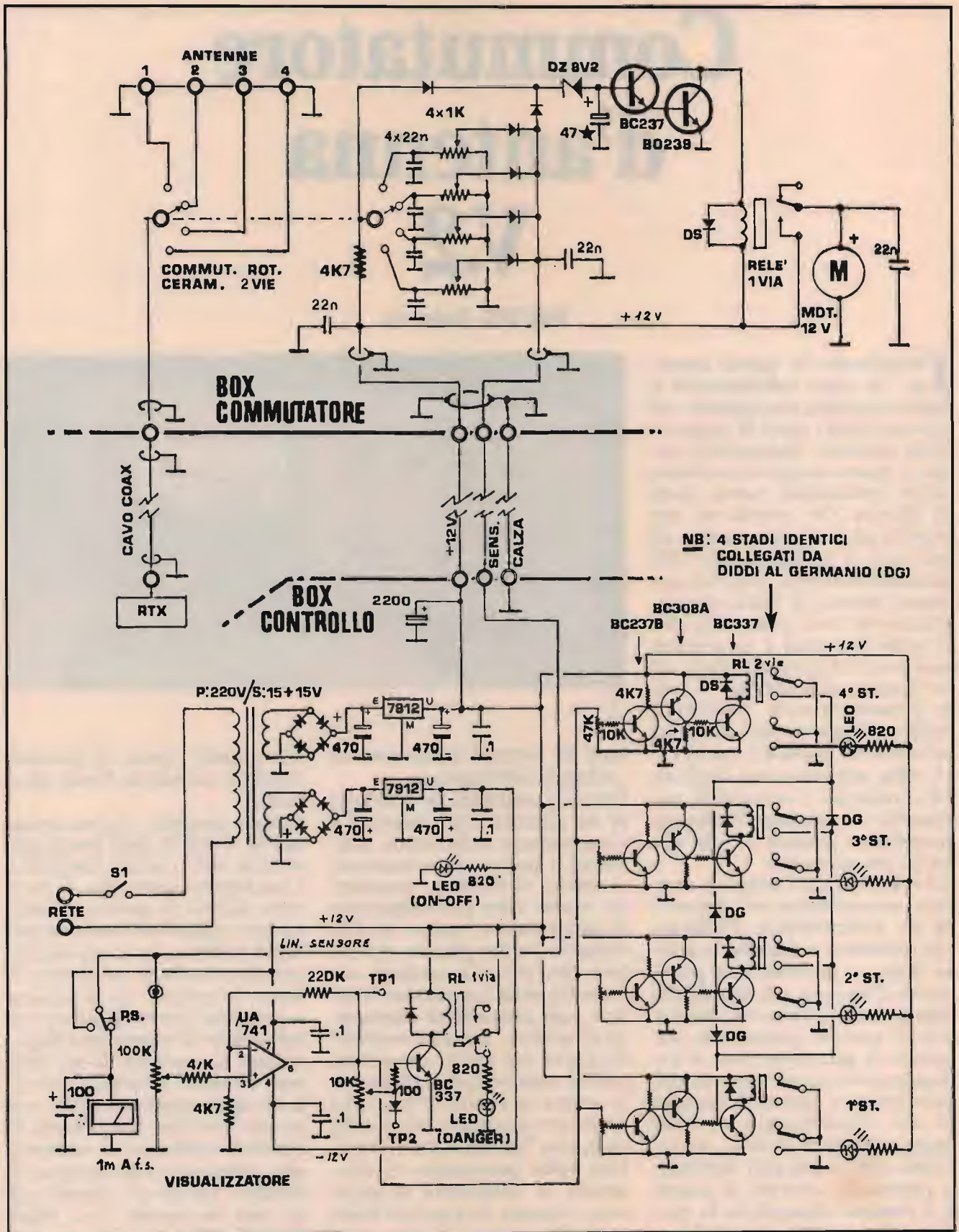

② Schema elettrico generale.



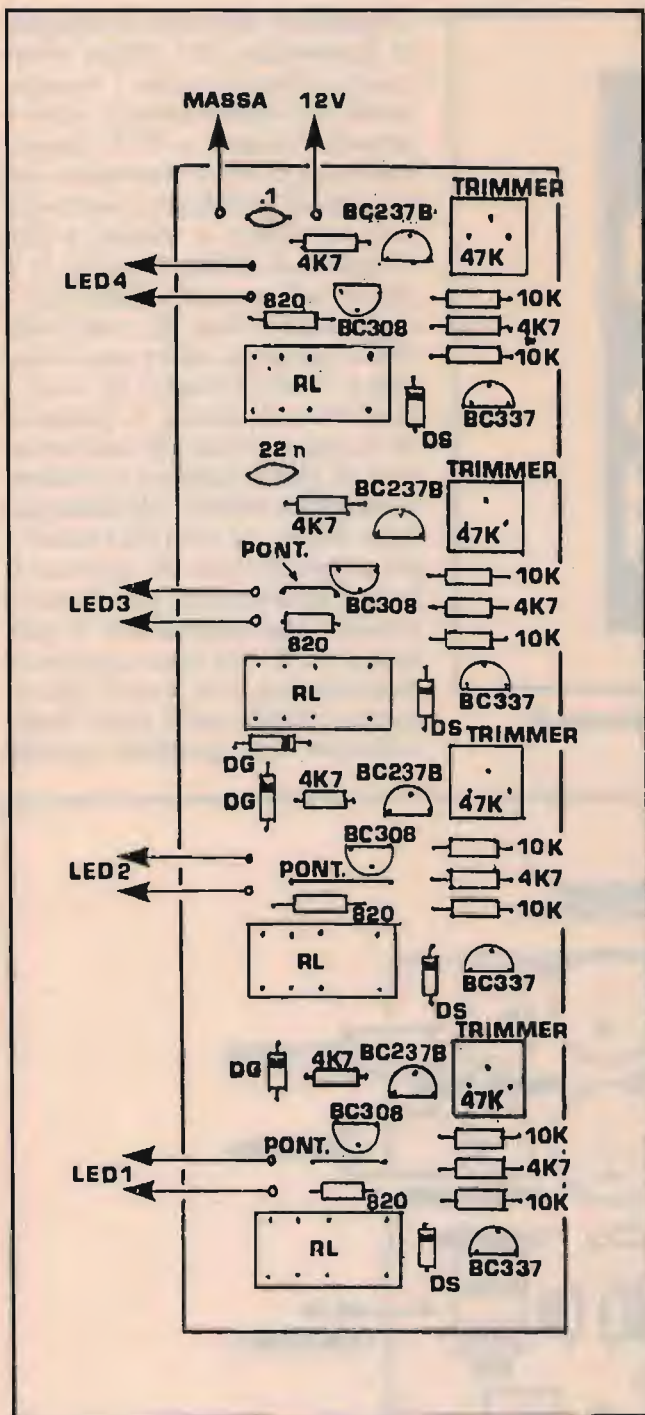

③ Posizionamento componenti sul c.s. del visualizzatore.



④ C.S. Visualizzatore a diodi LED.

dei materiali occorrenti per la realizzazione di questa apparecchiatura.

Per prima cosa bisognerà reperire un buon commutatore rotante a quattro o più posizioni. È necessario che tale componente sia ad *almeno* due vie e

che abbia i supporti isolati in *ceramica*. Ciò è assolutamente necessario per evitare perdite R.F. attraverso il dielettrico e perché sia possibile applicare all'antenna la potenza desiderata (anche svariate centinaia di Watt) senza causare inconve-

nienti. Il tipo di commutatore illustrato nelle foto, di provenienza surplus-militare, va più che bene: per prova gli sono stati applicati più di 1000 Watt di potenza R.F. senza che siano stati riscontrati difetti.

Occorre poi disporre di due





⑤ Circuito stampato dell'alimentatore duale e dell'amplificatore di segnale del sensore.

contenitori metallici di adeguate dimensioni. Nel primo troveranno alloggiamento i componenti del commutatore vero e proprio: motore a 12 V, demoltiplica, circuito stampato del sensore di posizione, commutatore ceramico e innesti a R.F. (Amphenol, BNC, attacchi N o altro); nel secondo, destinato a diventare il box di controllo della stazione, dovremo sistemare l'interruttore di rete, i diodi visualizzatori, il pulsante di commutazione, il trasformatore di alimentazione e i circuiti stampati relativi all'alimentatore duale, al visualizzatore e all'amplificatore di segnale. Il lavoro sicuramente più creativo consiste nell'assemblare il motore a 12 V con una opportuna demoltiplica, così come chiaramente visibile nelle foto. Naturalmente sarà possibile trovare

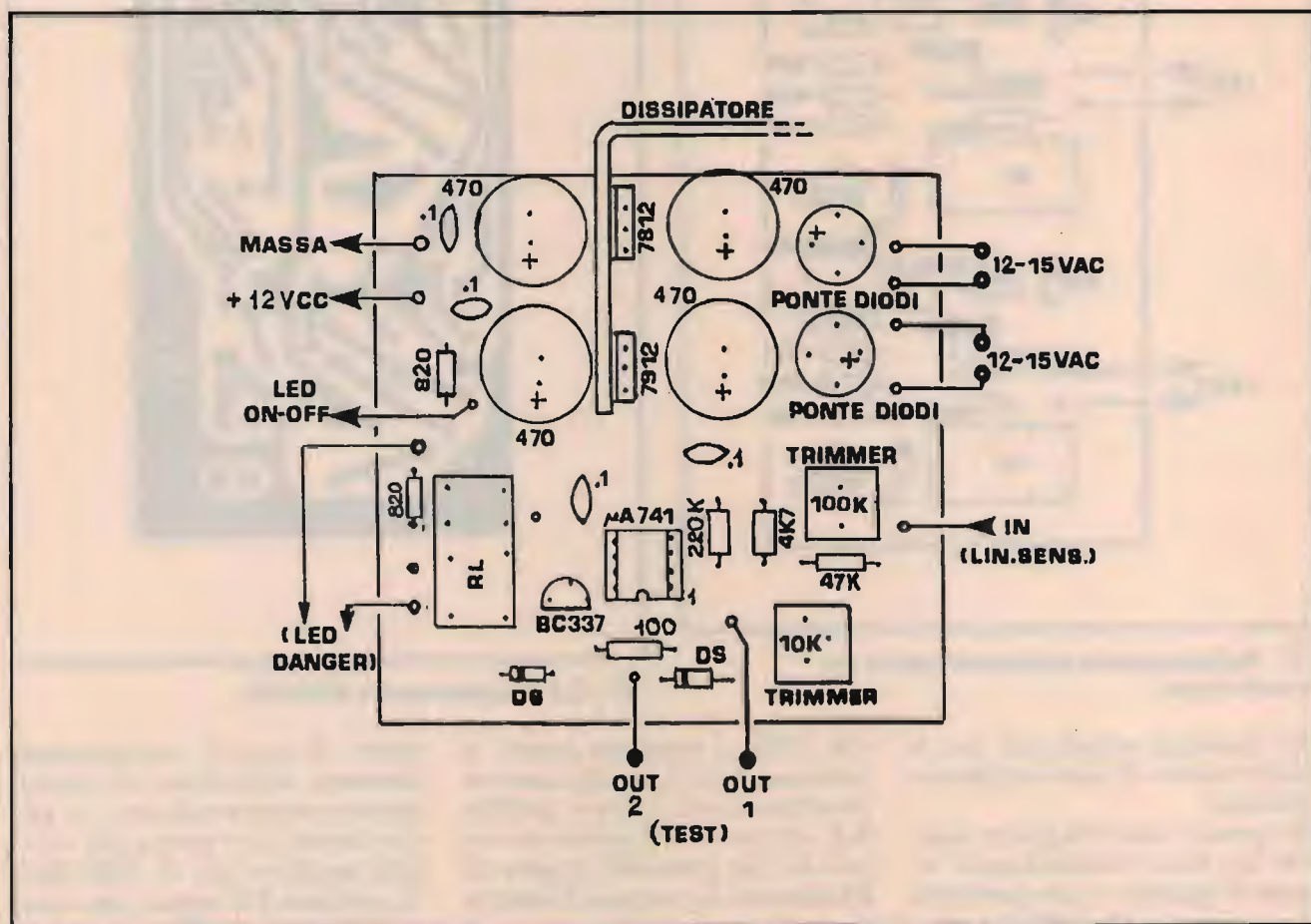

⑥ Posizionamento componenti sul C.S. dell'alimentatore duale e amplificatore di segnale del sensore.



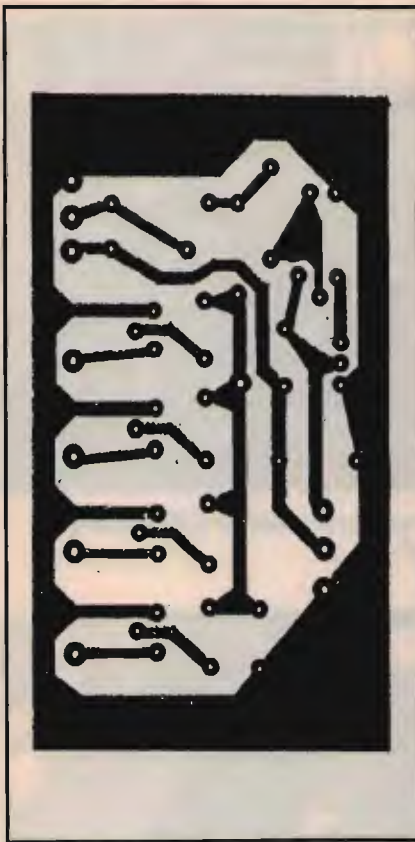

7 C.S. del sensore di posizione.

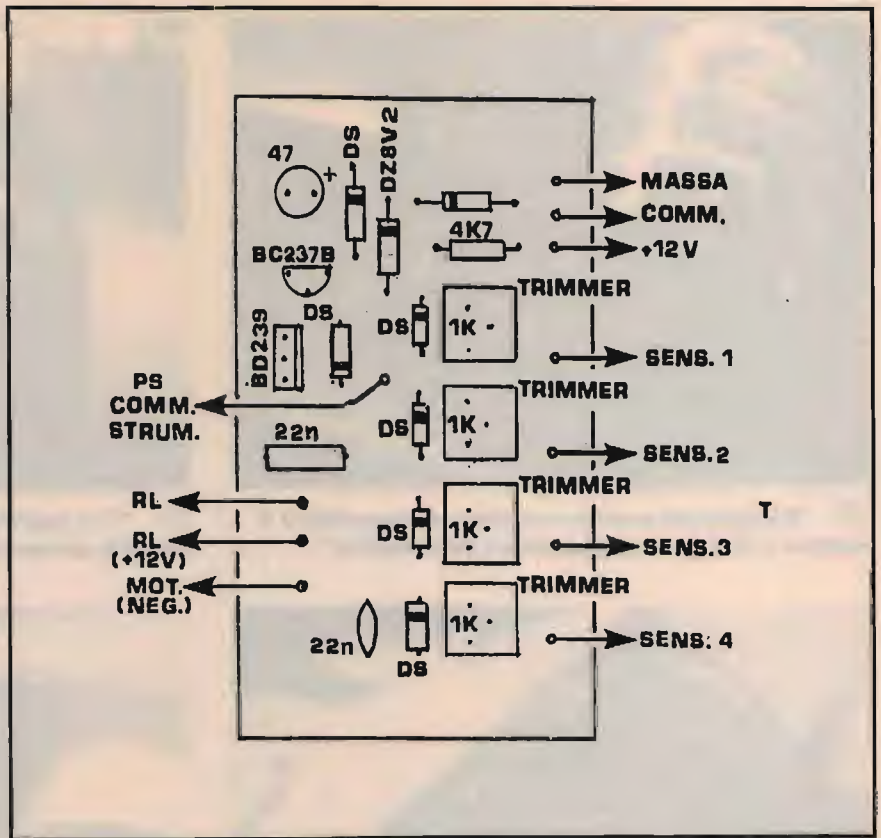

8 Posizionamento componenti sul C.S. del sensore di posizione.

soluzioni meccaniche di tipo diverso purché la forza e la velocità di rotazione dell'alberino solidale al commutatore siano adeguate. La rotazione deve essere abbastanza lenta da consentire un efficace controllo della posizione dell'alberino e, nel contempo, la forza di quest'ultimo — applicata ai contatti mobili del commutatore — deve essere ampiamente sufficiente a superare l'attrito di strisciamento delle linguette di commutazione. Al posto dei ruotismi, potrà essere adottata anche una classica demoltiplica a vite senza fine o similia.

A questo punto possiamo iniziare ad analizzare sommariamente le funzioni svolte da ogni circuito, anche se queste risultano già per se stesse abbastanza intuitive.

Come risulta subito evidente, per connettere il box-controllo al box-commutatore, l'apparecchio utilizza un cavo di discesa

bipolare (più la calza schermante) o direttamente un conduttore qualsiasi a tre fili. Naturalmente la prima soluzione è da preferirsi per la certezza di non essere soggetta ad interferenze da... eccesso di R.F. Parliamo quindi del box-commutatore.

Uno dei conduttori porta la tensione continua, a 12 V, dall'alimentatore (filo di sinistra); da qui la tensione viene applicata ad un partitore resistivo costituito dalla resistenza da 4,7 kohm e dal trimmer da 1 kohm in quel momento connesso dalla seconda via del commutatore rotante. Sarà quindi possibile prelevare dal cursore di quel dato trimmer una certa tensione che, tramite il secondo conduttore (sensore-filo centrale) sarà applicata allo strumentino da 1 mA f.s. del box-controllo. Ciò può avvenire perché il pulsante/switch PS (in basso a sinistra dello schema elettrico) ri-

sulta, in posizione di riposo, normalmente chiuso verso il milliamperometro stesso. La tensione calibrata dal trimmer relativo provoca un dato spostamento dell'indice sul quadrante dello strumentino che ci indicherà così quale sia la posizione dell'alberino del commutatore e quindi l'antenna in quel momento connessa al cavo coax della linea di discesa dell'antenna.

Qualora però l'alberino del commutatore si trovasse in posizione intermedia tra un contatto e l'altro, ai capi della resistenza da 4,7 kohm non ci sarebbe più alcuna caduta di tensione (i trimmer risulterebbero non connessi e quindi il circuito sarebbe aperto). In questo caso la tensione sarebbe sufficiente a superare la barriera posta dallo zener DZ da 8,2 V ed andrebbe a polarizzare la base del BC237; questo a sua volta, mandando in conduzione





⑨ "Il lavoro più creativo consiste nell'assemblare il motore a 12 V con una opportuna demoltiplica".



⑩ "C.S. dell'alimentatore e dell'amplificatore del segnale del sensore".



⑪ "Assemblaggio del Box-Controllo".



⑫ "Il pulsante P.S. (normalmente chiuso) si può ottenere utilizzando un normale micro-switch".



⑬ "Il box-controllo in base di taratura. Notare come in questo prototipo siano stati aggiunti quattro Led utili ad indicare (promemoria) le antenne realmente operative".

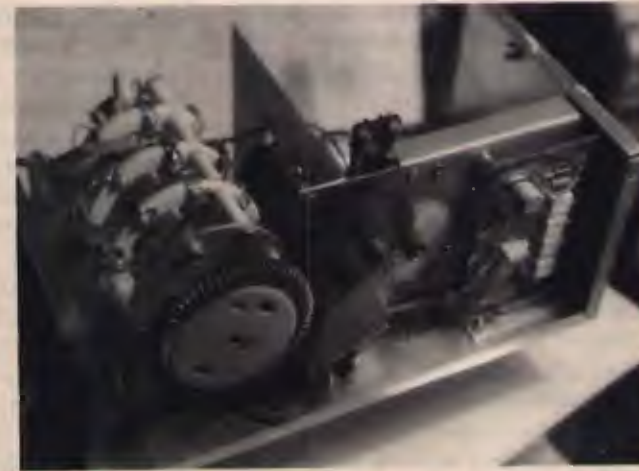

⑭ "Assemblaggio completo del Box-Commutatore. Sulla destra è visibile il C.S. del sensore di posizione".



il BD239, provocherebbe la chiusura del relè ad 1 via provocando l'avvio del motore. Quest'ultimo continuerebbe a ruotare fino a quando il commutatore, portandosi a ridosso del successivo contatto — e ponendo di nuovo la resistenza da 4,7 kohm in serie al successivo trimmer — non avrà provocato una nuova caduta di tensione sulla base dei transistor diseccitando in tal modo il relè e bloccando la rotazione nella nuova posizione.

Volendo commutare sulla successiva antenna, sarà sufficiente premere un istante il pulsante PS: infatti un impulso di tensione a 12 V giungerebbe stavolta tramite la linea del sensore, at-

traverso il diodo, allo zener DZ e il ciclo si ripeterebbe sino al successivo comando.

Potrebbe succedere che, appena giunto nella posizione desiderata, la riapertura del relè — 1 via avvenisse troppo istantaneamente, e ciò potrebbe causare, sulla sezione del commutatore relativa alla linea d'antenna (in alto, sull'estrema sinistra dello schema) un contatto non ancora ottimale. A prevenire questa eventualità provvide il condensatore elettrolitico, segnato con un asterisco, posto tra la base del BC237 e massa; il valore di questo condensatore determinerà il ritardo di apertura del relè e potrà essere ottimizzato assegnandogli un

valore compreso tra una decina ed un centinaio di microfarad. Vediamo adesso i circuiti relativi al box-controllo.

Sull'alimentatore duale non credo ci sia nulla da dire se non che l'elettrolitico da 2200  $\mu$ F risulta saldato direttamente, a causa del suo ingombro, sui morsetti d'uscita del box. Per il resto il circuito prevede i soliti raddrizzatori (tipo BY159 o similia) e gli arcisoliti stabilizzatori 7812 (per la tensione positiva a 12 V) e 7912 (per quella negativa). Mentre la tensione positiva serve ad alimentare, oltre il box-commutatore, anche il visualizzatore a diodi LED (sulla destra dello schema elettrico, in basso) e il LED di "pe-



15 Trattandosi di antenne per H.F., nel prototipo sono stati montati quattro comuni attacchi (+ 1 della linea di discesa comune) Amphenol SO239".



16 Posizionamento del Box-commutatore alla sommità del traliccio".



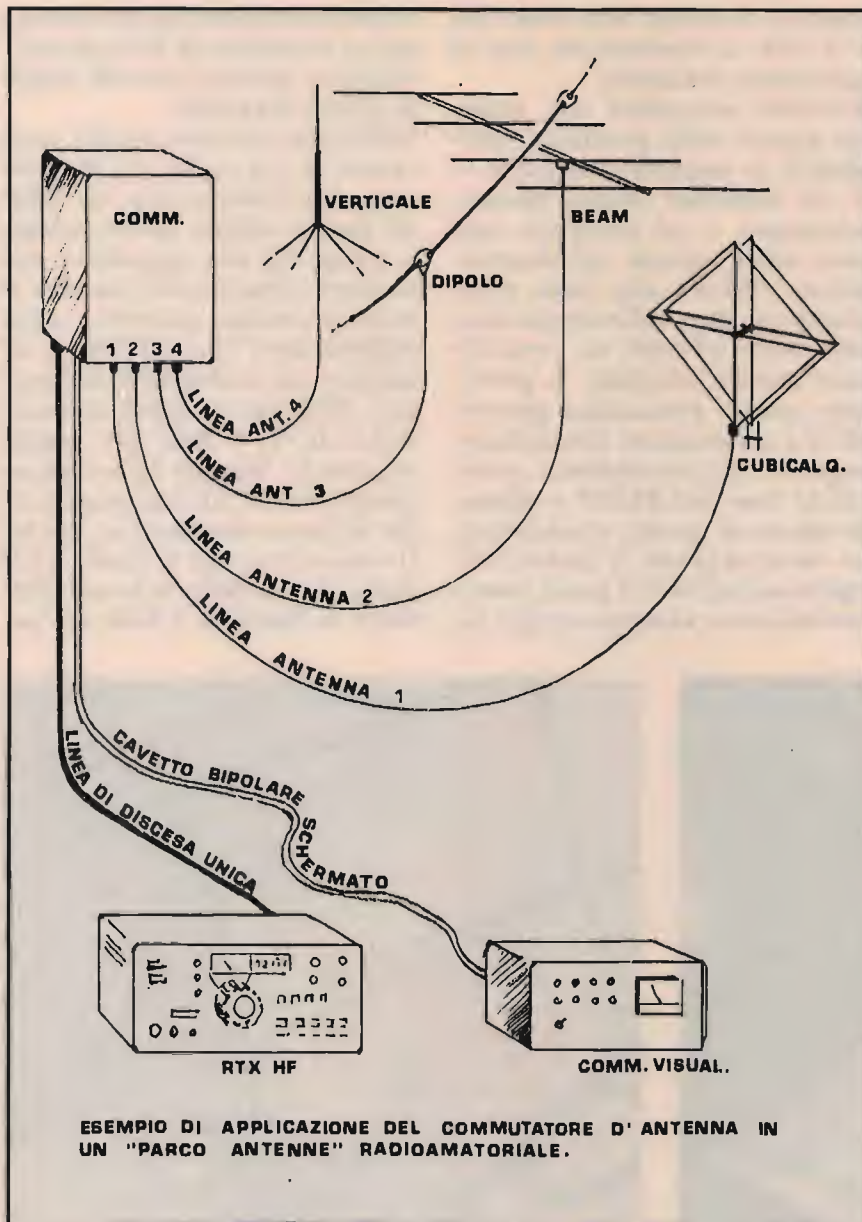

ESEMPIO DI APPLICAZIONE DEL COMMUTATORE D'ANTENNA IN UN "PARCO ANTENNE" RADIOAMATORIALE.

17

ricolo" (DANGER), quella negativa serve ad alimentare il diodo LED di accensione (ON-OFF) e l'amplificatore di segnale del sensore ( $\mu A741$ ). In effetti, oltre ad essere inviato allo strumentino perché indichi l'antenna selezionata, il segnale proveniente dal sensore viene inviato ad un amplificatore operazionale non invertente in continua ( $\mu A741$ ) perché sia irrobustito e reso idoneo a pilotare, tramite il successivo transistor BC337 e la chiusura del

relativo relè, un diodo LED intermittente (DANGER). Attenzione: se non si reperisse tale componente, questo potrà essere sostituito al limite da un LED normale di colore diverso. Quando il commutatore, trovandosi in posizione intermedia tra un contatto e l'altro, farà giungere all'amplificatore un segnale a livello più alto, il relè si ecciterà determinando l'accensione dello stesso LED intermittente e ciò starà a significare come sia pericoloso trasmette-

re (essendo l'antenna momentaneamente non connessa!); tale condizione cesserà non appena il commutatore si sarà portato sulla successiva posizione d'antenna.

Il robusto segnale proveniente dall'amplificatore, proporzionale a quello rilevato dalla linea del sensore, piloterà altresì anche i quattro stadi visualizzatori a diodi LED (... a me le lucette piacciono da morire!) così che, oltre all'indicazione dello strumentino, appaia subito evidente — anche alla luce attenuata della sala radio — quale sia l'antenna in quel momento operativa. Tale sezione circuitale (visibile sulla destra dello schema elettrico, in basso) è in realtà composta da quattro stadi praticamente identici (ed è questo il motivo per cui si indicano i valori di uno solo di essi) coi quali sarà possibile accendere in sequenza, e in funzione del segnale più o meno intenso proveniente dall'amplificatore, i relativi diodi LED. Per ottenere questo risultato basterà regolare a "scaletta" i quattro trimmer da 47 kohm. In pratica, occorrerà tarare tali trimmer in modo che ogni stadio successivo sia via via più "duro" del precedente: occorrerà così una tensione *leggermente* più alta per far accendere il diodo corrispondente. Per la verità, si sarebbe potuto usare, al posto dei microrelè e dei circuiti connessi, anche qualche integrato che, probabilmente, avrebbe semplificato il tutto (ad es. un SN7486, quattro porte OR esclusivo), ma occorre anche dire che il circuito fu elaborato qualche anno fa e i componenti, come al solito, furono reperiti a basso costo smontando vecchie schede di computer del surplus... Inoltre, qualora si disponesse di un commutatore ceramico a *più* di quattro vie, sarà possibile aggiungere ancora altri stadi senza modificare sostanzialmente il resto della



circuiteria e avendo così la possibilità di commutare un numero maggiore di antenne. L'importante, per quanto riguarda questo circuito, è di collegare i vari stadi tra loro tramite diodi al *germanio*: nello schema elettrico tali componenti sono indicati con il simbolo DG, per distinguerli da tutti gli altri, al silicio di qualunque tipo, indicati con DS o senza alcuna specifica. L'uso di diodi al germanio, in questa particolare configurazione circuitale, si rende necessario per garantire la corretta "messa a massa" (0,2 V) delle basi dei BC337 al momento della chiusura dei relè: l'uso di diodi al silicio imporrebbe un livello di tensione pari a 0,6-0,7 volt, il che significherebbe mantenere al limite della conduzione i transistor stessi.

Anche se sul circuito elettrico non appare, nella realizzazione pratica del mio commutatore ho inserito altri quattro diodi LED, visibili però nelle foto (ve l'ho detto che a me piacciono le lucette!), di diverso colore, posizionati sotto i quattro dell'indicatore e controllabili tramite altrettanti microswitch posti sul retro del contenitore, utili a ricordare quali antenne siano realmente operative. Può infatti succedere che, per un motivo qualsiasi, l'una o l'altra antenna vadano momentaneamente fuori uso e, altrettante volte, può accadere che, per disattenzione, si sia comandato al commutatore di inserire proprio quell'antenna, col rischio di danneggiare seriamente il trasmettitore. In tal caso, se ci accorgeremo che il led relativo ad una certa antenna risulta acceso, ci verrà subito a mente come non sia... consigliabile usare quella antenna. Ricordo che, comunque, i diodi LED vanno alimentati tramite una resistenza da 820 ohm collegando il catodo di ognuno di essi al ramo negativo dell'ali-

mentatore (- 12 V) e l'anodo a massa: ciò per non sovraccaricare il ramo positivo (+ 12 V). In ogni caso quest'ultima opzione può tranquillamente essere trascurata da chi - beato lui - sia dotato di buona memoria!

Dirò adesso ancora qualcosa sui componenti e sulla realizzazione pratica.

Il trasformatore di alimentazione da me utilizzato ha due secondari (15 + 15 V) in grado di fornire ognuno una corrente di 1 A, ma naturalmente la corrente erogata sarà proporzionale a quella assorbita dal motore da voi impiegato. I contenitori metallici (BOX) devono avere dimensioni adeguate ma non troppo eccedenti: in particolare, quello del box-controllo, ha nel mio caso le seguenti misure: cm 22 (l) × 8 (h) × 12 (p). Almeno per quanto riguarda il box-commutatore, da posizionarsi magari sul traliccio, è importante che sia interamente metallico e a tenuta stagna.

Le connessioni che vanno dai contatti del commutatore alle prese d'antenna (SO239, N, BNC o altro che sia) devono essere cortissime e occorre utilizzare per esse spezzoni di filo o lastrina di ottone argentato di adeguata sezione così come si vede nelle foto del mio commutatore, ancor oggi perfettamente funzionante dopo anni ed anni di servizio.

I transistor usati sono comunissimi e possono tranquillamente essere sostituiti con altri di caratteristiche similari; i diodi sono tutti al silicio (escluso quelli segnati con il simbolo "DG", come già detto) tipo 1N4148 o simili; i relè sono da C.S. di tipo ITT-RZ 12 V, escluso quello che comanda l'avvio del motore che può essere di tipo diverso e più ... consistente; i trimmer sono tutti di tipo HELITRIM orizzontali (4 da 1 kohm, 4 da 47 kohm, 1 da 100 kohm); il LED-"DANGER" è di tipo inter-

mittente (si presenta come un normale diodo led ma lampeggia un paio di volte al secondo ed è di colore rosso): può essere sostituito con un LED tradizionale di diverso colore. Non mi resta altro da dirvi se non augurarvi buon lavoro.

CQ

**alberto  
de luca**

**CENTRO  
ASSISTENZA  
AUTORIZZATO**

**KENWOOD**

20141 MILANO  
VIA PRIVATA ASTURA, 4  
TELEF. (02) 5696797  
(0337) 290645





# RADIO SYSTEM

RADIO SYSTEM s.r.l.  
Via Erbosa, 2 - 40129 BOLOGNA  
Tel. 051 - 355420  
Fax 051 - 353356

## SCOPRI TUTTE LE CARATTERISTICHE DEI NUOVI PALMANI DEL 2000



**FT 11R**

**C 178**

**TH 22E**

**DJ G1E**

**IC T21E**

**IC 2GXE**

Piccolo e razionale

Il mono-bi-banda

Compatto e semplice

L'unico non solo VHF  
con monitor scope

Non solo VHF  
con Full Duplex

Potente di lusso

**RICHIEDERE NUOVO CATALOGO 1994 INVIANDO L. 5.000 IN FRANCOBOLLI**



# Identificativo vocale per ponti radio

Quando si impegna un ponte radio, questo normalmente trasmette il proprio identificativo sotto forma di codice Morse o con un messaggio a voce registrato su nastro magnetico. Utilizzando un integrato parlante, l'MSM6378, abbiamo messo a punto un identificativo vocale molto compatto che invia il proprio messaggio all'attivazione del ponte o periodicamente

**Arsenio Spadoni**

**S**ul territorio nazionale esistono ormai diversi ponti radio installati e curati da associazioni radioamatoriali, anche se distribuiti in modo non del tutto uniforme. Ce ne sono molti ad esempio nel nord-Italia e normalmente ciascuno opera su frequenze diverse da quelle degli altri, almeno in una certa zona. Tuttavia esistono eccezioni costituite da più ponti operanti sulle stesse frequenze e posizionati fisicamente in modo da essere spesso eccitati contemporaneamente da un solo apparato VHF, anche di piccola potenza. Un classico esempio è il ponte ripetitore R4 (frequenza di eccitazione 145,100 MHz): con un portatile VHF si possono eccitare contemporaneamente l'R4 del Mottarone, quello di Torino e di frequente, in condizioni di buona propagazione, quello di Padova. Se da un lato questo è un bene, perché trovandosi ad esempio a Nord di Milano si può trasmettere in una zona vastissima, dall'altro si ha l'inconveniente di non sapere con certezza quale ponte dei tre si sta utilizzando. Per questo i ponti radio VHF vengono dota-

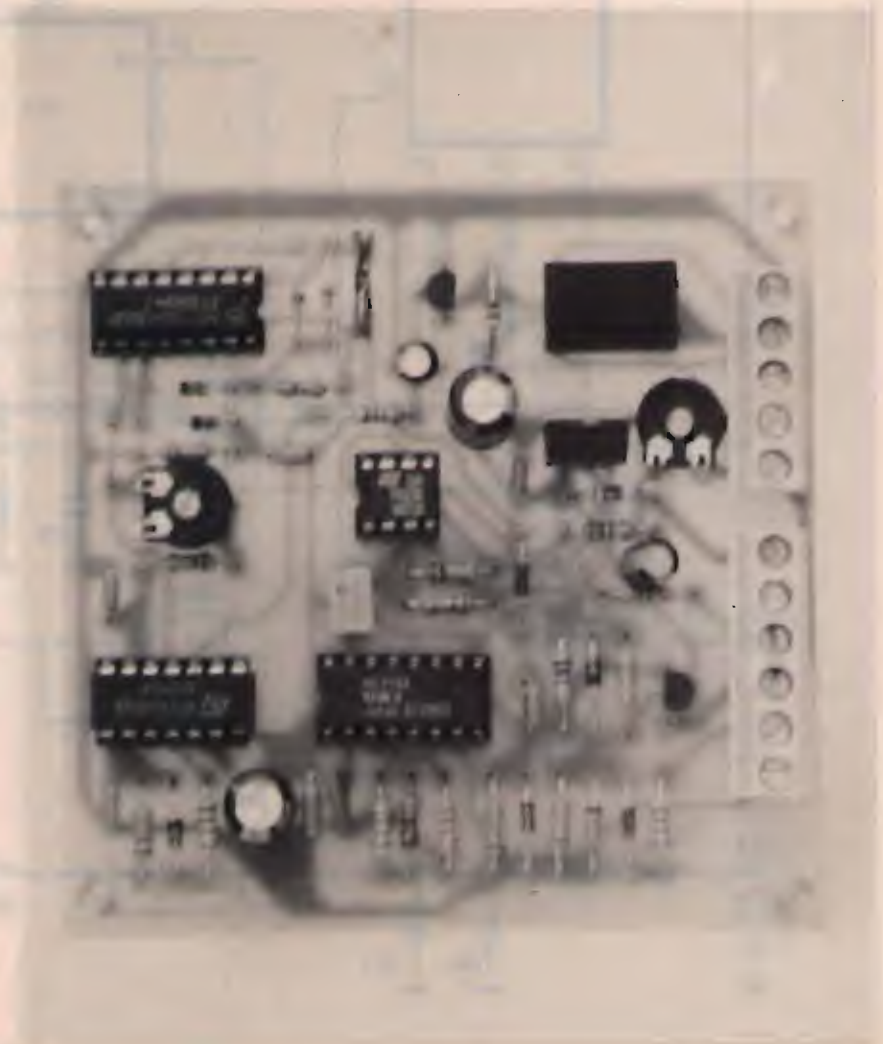



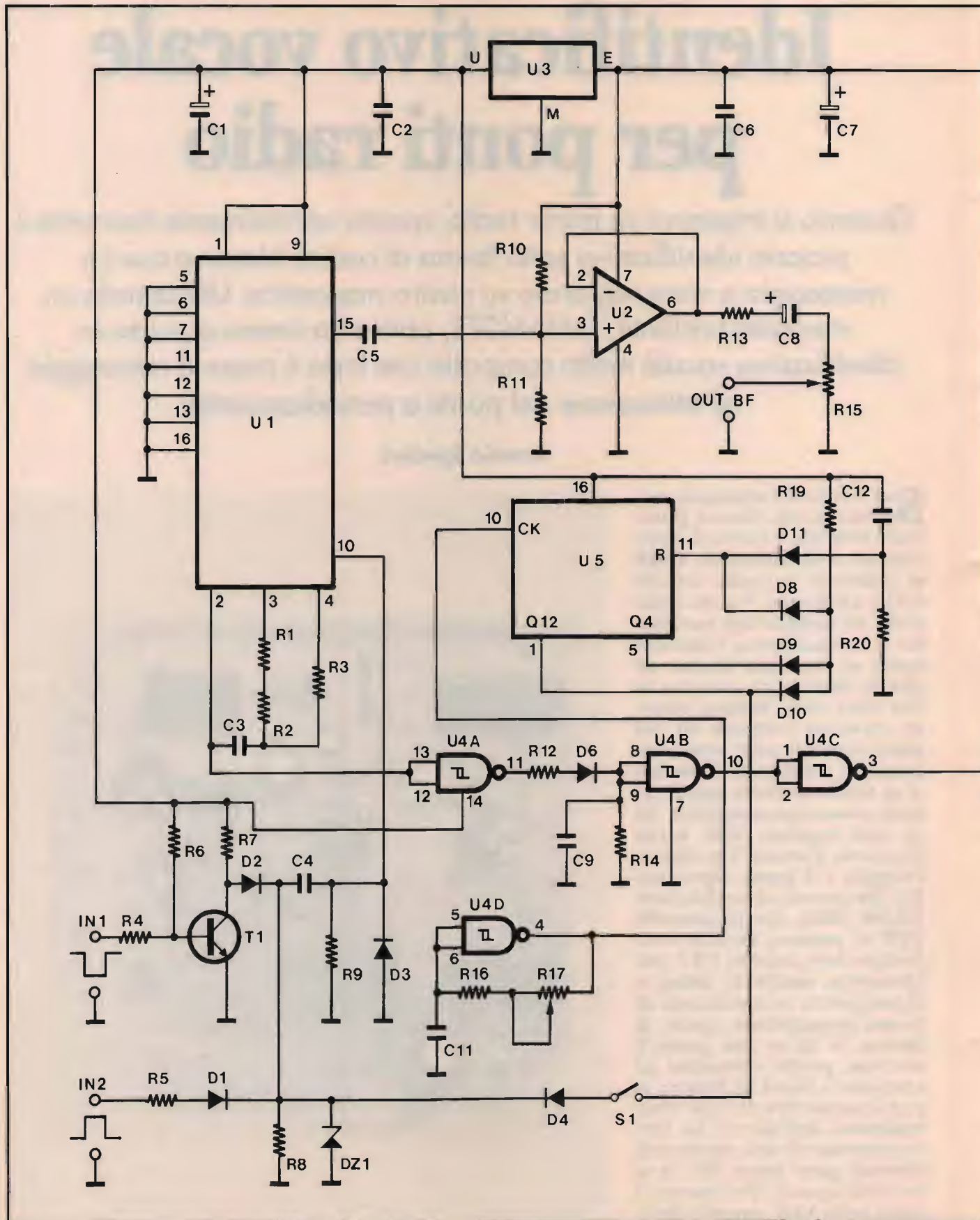



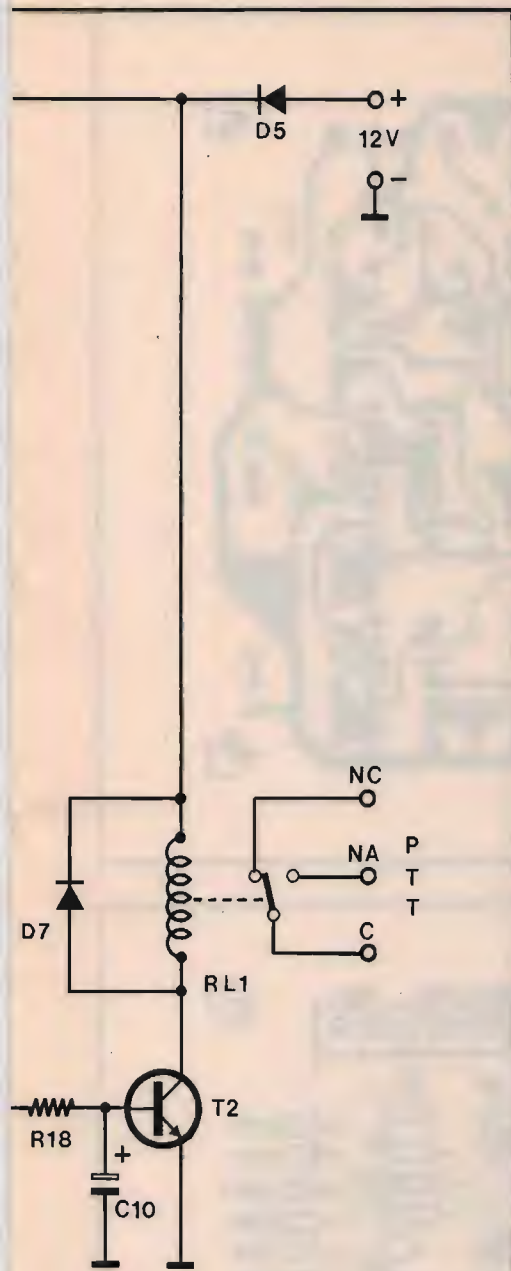

**ELENCO COMPONENTI**

- R1: 5,6 kohm
- R2: 1,2 kohm
- R3: 220 kohm
- R4: 5,6 kohm
- R5: 5,6 kohm
- R6: 56 kohm
- R7: 8,2 kohm
- R8: 150 kohm
- R9: 150 kohm
- R10: 100 kohm
- R11: 100 kohm
- R12: 220 ohm
- R13: 100 ohm
- R14: 100 kohm
- R15: 10 kohm trimmer
- R16: 220 kohm
- R17: 2,2 Mohm trimmer
- R18: 10 kohm
- R19: 47 kohm
- R20: 220 kohm

- C1: 100 µF 16 VL
- C2: 100 nF
- C3: 120 pF NPO
- C4: 100 nF
- C5: 470 nF poliestere
- C6: 100 nF
- C7: 220 µF 25 VL
- C8: 10 µF 25 VL
- C9: 100 nF
- C10: 2,2 µF 16 VL
- C11: 100 nF
- C12: 47 nF

- D1: 1N4148
- D2: 1N4148
- D3: 1N4148
- D4: 1N4148
- D5: 1N4002
- D6: 1N4148
- D7: 1N4002
- D8: 1N4148
- D9: 1N4148
- D10: 1N4148
- D11: 1N4148

- T1: BC547B
- T2: BC547B

- U1: MSM6378
- U2: LM741
- U3: LM7805
- U4: CD4093
- U5: CD4040

RL1: Relé 12V, 1 scambio (tipo Taiko NX)  
 S 1: Interruttore unipolare (vedi testo)

Le resistenze fisse sono tutte da 1/4 di watt con tolleranza del 5%.

ti di un dispositivo che di tanto in tanto, o al momento dell'impegno, trasmette un identificativo in codice morse. Purtroppo va detto che non tutti i radioamatori conoscono a menadito il codice morse o lo riescono a leggere quando viene trasmesso. Per risolvere questo problema e per una più immediata identificazione del ponte radio impegnato, si è allora pensato di far trasmettere da parte dello stesso un messaggio a voce che comunichi il tipo ed il nome del ponte. Per fare questo si è fatto ricorso a riproduttori con nastri registrati, avviati automaticamente subito dopo l'eccitazione da parte di un radioamatore. Dal canto nostro in passato abbiamo proposto un progetto per eliminare il nastro magnetico facendo trasmettere il messaggio da un riproduttore allo stato solido con uno speech-processor (l'UM5100 della UMC) che teneva il messaggio memorizzato su una EPROM. Sulla falsariga di quel dispositivo ne vogliamo ora proporre un altro, appositamente progettato per l'impiego nei ponti radio e, dal punto di vista della funzione svolta, simile al vecchio. Il nostro nuovo identificativo vocale presenta alcune novità di rilievo che non potranno non essere apprezzate dagli utenti: prima di tutto il messaggio vocale viene riprodotto da un solo integrato, che è allo stesso tempo speech-processor e memoria; poi, un apposito temporizzatore digitale consente di far trasmettere ciclicamente il messaggio identificativo dal ponte radio, anche se questo non viene impegnato. Una parte molto importante, per non dire la più importante del circuito, è lo speech-processor usato per la parte vocale; a differenza del primo progetto abbiamo usato un integrato OKI, l'MSM6378. Questo è un completo elaboratore vocale che permette di programmare



la propria memoria interna in modo da inserirvi un messaggio di durata compresa tra 4 e 16 secondi, messaggio che lo stesso chip riproduce ogni volta che viene comandato a farlo, dall'esterno. L'MSM6378 merita particolare attenzione perché è un prodotto tecnologicamente avanzato. Tanto per cominciare è incapsulato in un contenitore dual-in-line ad otto piedini per lato, poi dispone di una memoria non volatile (interna) da 256 Kbit, offre una buona fedeltà sonora (grazie ad una nuova tecnica di campionamento detta ADPCM, ovvero Adaptive Differential Pulse Code Modulation) e per funzionare richiede pochissimi componenti esterni. Nel nostro caso, ad esempio, l'integrato funziona come riproduttore a singolo messaggio e richiede soltanto un condensatore (C3) e tre resistenze (R1, R2 e R3) per fissare la frequenza di clock dell'oscillatore interno. La durata e la fedeltà del messaggio registrabile e riproducibile dipendono dalla frequenza di clock adottata; una frequenza elevata permette una notevole fedeltà di riproduzione, ma comporta per contro una ridotta durata del messaggio. Una bassa frequenza di clock permette di allungare il tempo a disposizione per il messaggio, che viene però riprodotto meno fedelmente. Inoltre l'MSM6378 offre la possibilità di ripetere successivamente il messaggio memorizzato, sfruttando la funzione Repeat attivabile portando a livello logico uno (+ 5 volt) il piedino 13. Questo nuovo integrato è così piccolo perché su un solo chip contiene tutto il circuito parlante e necessita del collegamento con l'esterno solo per alcuni criteri; il fatto di avere la memoria al proprio interno fa sì che il bus dati e quello indirizzi si trovino sul chip, quindi non debbano occupare piedini esterni.

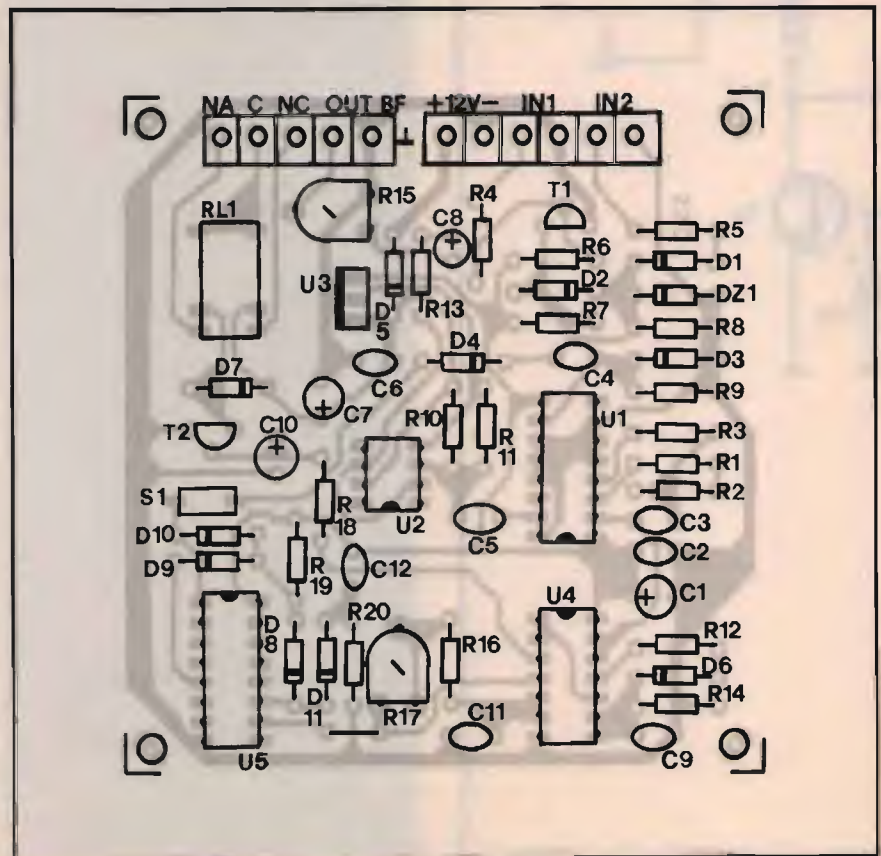
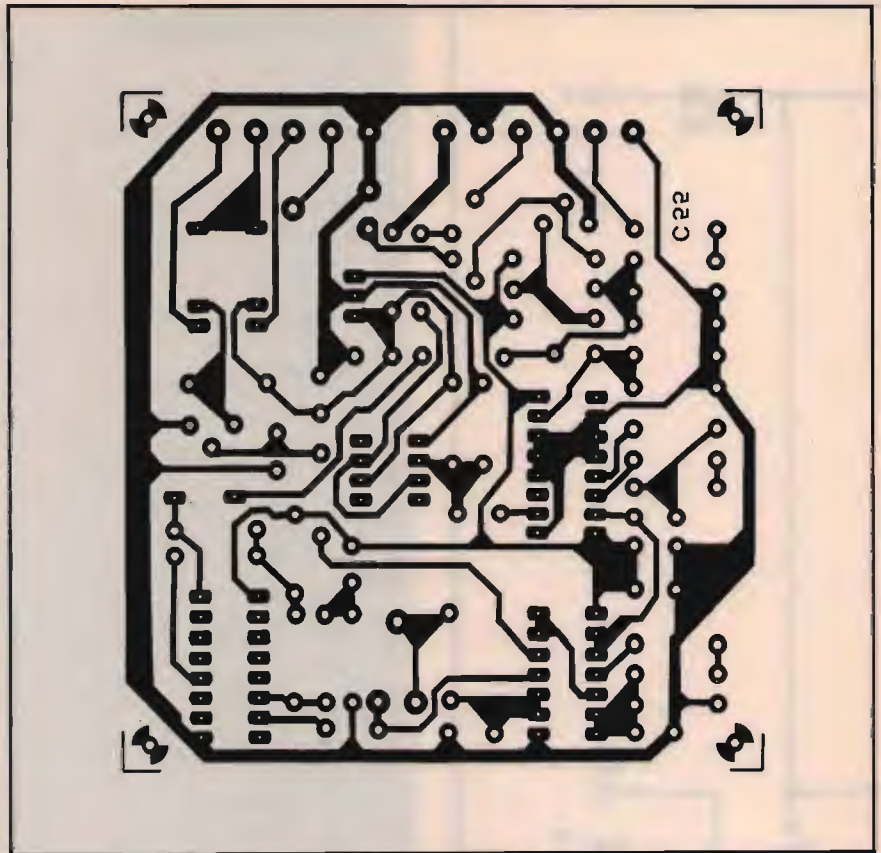



L'MSM6378, integrato quasi perfetto, ha tuttavia qualche piccolo difetto: la memoria dove viene registrato il messaggio è una ROM (Read Only Memory, ovvero memoria a sola lettura) e può quindi essere registrata una volta sola; quindi il componente una volta programmato può riprodurre un solo messaggio. Non è possibile cancellarlo per scriverne altri. Inoltre per la programmazione occorre uno speciale programmatore che la OKI fornisce ad un prezzo non proprio politico: costa infatti qualche milione di lire. Vediamo ora lo schema elettrico del circuito, da cui si vede come è inserito lo speech-processor; per fargli riprodurre il messaggio preventivamente memorizzato si porta a livello basso il piedino 10 mediante un circuito d'interfaccia d'ingresso. Infatti per l'attivazione del riproduttore ci serviamo di un livello di tensione prelevato dal ponte radio, ad esempio dall'uscita del tone decoder (che riconosce la nota di eccitazione a 1750 Hz inviata dall'apparato remoto); se questa è attiva a zero logico e a riposo sta ad uno si usa l'ingresso IN1 dello schema. Infatti portando a zero la R4 viene interdetto T1 e sul pin 10 dell'MSM6378 si ha un momentaneo passaggio zero/uno logico a cui segue un passaggio uno/zero logico che eccita l'integrato facendolo andare in riproduzione. Se l'uscita del tone decoder del ponte è normalmente a zero ed è attiva ad uno logico, l'ingresso di eccitazione del nostro circuito è IN2: se si porta R5 ad uno logico (5.12 volt) attraverso C4 giunge al pin 10 dell'MSM6378 un impulso a livello alto e poco dopo lo stesso piedino torna ad avere livello zero, allorché si eccita l'integrato (sul fronte di discesa) e riproduce il messaggio. Vista questa prima parte, cioè quella vocale, possiamo esaminare tutto quello che completa

il circuito facendo da contorno allo speech-processor. Tanto per cominciare vediamo che l'uscita audio di U1 va all'ingresso di un operazionale connesso come buffer e necessario ad abbassare l'impedenza dell'uscita audio del circuito. C'è poi l'ultima porzione del circuito, quella che forza la riproduzione del messaggio a distanza di un certo tempo, ciclicamente, e che provvede, per ovvi motivi, ad attivare il PTT del ponte per mandarlo in trasmissione anche se non è impegnato; altrimenti difficilmente può trasmettere il proprio identificativo anche se l'MSM6378 lo riproduce. Per l'eccitazione periodica dell'U1 ci siamo serviti di un contatore binario CD4040 (U5) eccitato da un semplice generatore di clock (la porta logica U4d) a frequenza regolabile; quando l'uscita 1 (2 alla 11<sup>a</sup>, equivalente al conteggio di 2048 impulsi di clock) va a livello alto, attraverso D4 e C4 viene applicato un impulso positivo al pin 10 dell'U1, piedino che poco dopo torna ad assumere livello zero con la conseguente riproduzione del solito messaggio. Quando sia il pin 1 che il pin 5 (2 elevato alla 3<sup>a</sup>, equivalente al conteggio di 8 impulsi di clock) dell'U5 si trovano ad uno il piedino 11 dello stesso sale da zero ad uno logico ed il contatore si autoresetta. Quindi il pin 1 tornerà a livello alto dopo altri 2048 impulsi di clock e dopo 2048 + 8 impulsi dal precedente passaggio da zero ad uno. Quindi il temporizzatore fa riprodurre il messaggio ogni 2056 (2048 + 8) impulsi di clock. Per l'eccitazione del PTT abbiamo sfruttato il circuito di clock dell'MSM6378: tra il suo pin 2 e massa durante la riproduzione del messaggio (fin quando dura) c'è un segnale rettangolare che preleviamo con una porta logica CMOS (per non caricare il generatore di clock) ed usia-

mo per caricare un condensatore. C9 viene caricato ad ogni livello positivo e si scarica attraverso R14 in presenza del livello basso del segnale rettangolare; la rete C9-R14 è dimensionata in modo che in presenza del segnale rettangolare U4b veda sempre i suoi ingressi ad uno, forzando allo stesso livello il pin 3 dello stesso integrato e mandando in saturazione T2, il quale fa scattare il relé per il controllo del PTT. Qualche istante dopo l'interruzione del messaggio cessa il segnale rettangolare e gli ingressi di U4b scendono a zero; il relé torna a riposo sbloccando il PTT. Tutta la parte logica del circuito (e lo speech-processor U1) viene alimentata a 5 volt in continua grazie ad un regolatore di tensione integrato (cioè U3) di tipo 7805.

## Realizzazione

Vediamo ora il montaggio del circuito, che consigliamo anche ai poco esperti visto che impiega componenti non critici; anche la basetta è relativamente semplice e potrà essere autocostruita. Si inizia come sempre montando le resistenze ed i diodi, e si prosegue con i restanti componenti. Raccomandiamo attenzione ai componenti polarizzati e alle tacche di riferimento degli integrati; per questi ultimi consigliamo (almeno per i dual-in-line) il montaggio su appositi zoccoli. Per il collaudo si può operare al banco o in campo; al banco si può simulare la condizione di tone decoder attivo con un livello logico, ad esempio cortocircuitando i punti d'ingresso IN1 o portando il capo libero della R5 al terminale E del 7805 o al + 12V dell'alimentazione. Dopo l'applicazione del livello logico in ingresso l'integrato U1 deve riprodurre il messaggio (ascoltabile mediante un piccolo finale BF con al-



toparlante, o con cuffia ad alta impedenza) e subito deve scattare il relé RL1. Consigliamo, per la prova, di aprire S1 in modo da escludere l'attivazione via temporizzatore. Il collaudo del temporizzatore si può fare lasciando scollegati IN1 e IN2 e portando il cursore di R17 tutto verso R16. Dopo circa quattro minuti dall'accensione e comunque con cadenza di circa quattro minuti, U1 deve attivarsi ed il relé deve scattare restando eccitato per tutta la durata della frase riprodotta; ovviamente il tutto accade solo tenendo S1 chiuso. Per l'alimentazione del circuito occorre una tensione continua, meglio se stabilizzata, di valore compreso tra 11 e 15 volt; la corrente richiesta è di circa 150 milliamperé.

## Per programmare il messaggio

Per poter utilizzare l'identificativo vocale occorre avere l'MSM6378 programmato, cioè con inserita la frase da riprodurre. Considerato l'elevato costo del programmatore OKI (Anawriter) che certamente rende sconveniente la realizzazione di pochi dispositivi, la FUTURA ELETTRONICA di Rescaldina (MI), che produce anche il kit, offre la possibilità di acquistare gli integrati già programmati con la frase voluta. Per avere l'MSM6378 contenente la frase richiesta bisogna inviare alla Futura Elettronica (V.le Kennedy, 96 20027 Rescaldina-MI), oltre all'ordine, una cassetta audio contenente il messaggio vocale oppure l'identificativo in CW.

Invece della cassetta si può inviare per iscritto il testo del messaggio da memorizzare.

## Per la scatola di montaggio

Il kit dell'identificativo vocale per ponti radio (cod. FT62K) costa 65mila lire mentre la versione montata (cod. FT62M) costa 75mila lire. La scatola di montaggio comprende tutti i componenti, la basetta e l'integrato OKI già programmato. Il solo integrato programmato costa 35mila lire (specificare nell'ordine la frase da registrare). Il materiale va richiesto a: FUTURA ELETTRONICA - V.le Kennedy, 96 - 20027 Rescaldina (MI) - Tel. 0331/576139 - Fax 0331/578200.



Con il Patrocinio del **COMUNE DI EMPOLI** e  
dell'Associazione Turistica **PRO EMPOLI**

# 9<sup>a</sup> MOSTRA RADIANTISTICA EMPOLESE

**EMPOLI (FIRENZE)**

**14-15 MAGGIO 1994**

**AMPIO PARCHEGGIO - POSTO DI RISTORO ALL'INTERNO**

Con la collaborazione della



**BANCA TOSCANA S.p.A.**

Segreteria della MOSTRA:

**MOSTRA RADIANTISTICA** Casella postale 111 - 46100 MANTOVA - Fax 0376/221357  
Tel. 0376/448131-221357 - Segreteria telef.: 0376/396133





# MANUALE DI STAZIONE PER RADIOAMATORI E SWL



di **Mimmo Martinucci**  
**IN3WWW**

Il volume consiste in una vera miniera di informazioni che ogni Radioamatore e SWL cerca a volte invano.

L'autore, un esperto Radioamatore con una ricca esperienza negli organi nazionali dell'Associazione Radioamatori Italiani, ha raccolto in unico testo tutte le informazioni, tabelle, fac-simili di domande, prefissi radio, beacons, frequenze, leggi e normative sui Radioamatori ecc.

Una vera enciclopedia della radio, indispensabile in ogni stazione di Radioamatore e di SWL.

**208 pagine - L. 35.000**

Spese fisse di spedizione L. 5.000

Per spedizione contrassegno spese di spedizione L. 10.000

**SCONTO 20 % agli abbonati di CQ Elettronica o Electronics**

Ordine da ritagliare e spedire in busta chiusa a:

**EDIZIONI CD - Via Agucchi, 104 - 40131 BO - Tel. 051 / 388873 - Fax 051 / 312300**

Desidero ricevere il volume:

"MANUALE DI STAZIONE PER RADIOAMATORI E SWL" al seguente indirizzo:

COGNOME \_\_\_\_\_ NOME \_\_\_\_\_

VIA \_\_\_\_\_ N. \_\_\_\_\_

CITTA' \_\_\_\_\_ CAP \_\_\_\_\_ PROV. \_\_\_\_\_

**MODALITÀ DI PAGAMENTO:**

asegni personali o circolari, vaglia postali, a mezzo conto corrente postale 343400 intestati a Edizioni CD - BO

FORMA DI PAGAMENTO PRESCELTA: BARRARE LA VOCE CHE INTERESSA

Allego assegno     Allego copia del versamento postale sul c.c. n. 343400     Allego copia del vaglia

COMPILATE IL MODULO CON LE FORME DI PAGAMENTO PRESCELTE E SPEDITELO  
IN BUSTA CHIUSA A EDIZIONI CD VIA AGUCCHI, 104 - 40131 BOLOGNA



RICHIEDETE IL CATALOGO  
INVIANDO L. 5.000  
IN FRANCOBOLLI

# RADIO MARKET s.r.l.

## Electronica & Telecomunicazione

Sede:  
Via S. Ferrari 82/A  
19100 LA SPEZIA  
Tel. 0187/524840

NUOVO ORARIO DI VENDITA:  
9 - 12,30 / 16 - 20  
APERTO ANCHE IL SABATO

Vendita per corrispondenza rateale su tutto il territorio nazionale !!!

I SIGNORI RIVENDITORI SONO PREGATI DI CONTATTARCI PER CONDIZIONI PARTICOLARI

**KENWOOD**



TS 790E - Ricetrasmittitore all mode 144/430 MHz versione base - Potenza 45W VHF/40W UHF - 59 memorie - Modulo SHF 1240/1300 MHz opzionale - PREZZO INTERESSANTISSIMO!!

**KENWOOD**

TS 140S - Potenza 100W 0,130 MHz continui + commutatore 10kHz



**SUPEROFFERTA** con alimentatore professionale 25 A Continue L. 1.890.000 IVA compresa

**ICOM**



IC 737 - HF 100 W completo di accordatore d'antenna, ultima novità

**ECCEZIONALE**



ICOM  
IC R100 - Ricevitore veicolare/base da 0,1-1856MHz



ICOM  
IC R1 ICOM - Ricevitore ultracompatto da 150 kHz a 1500 MHz

**YAESU**



FT 990 - Potenza 100W RX-TX all mode Range 0,1-30 MHz con accordatore automatico

**KENWOOD**



TS 50S • **SUPER NOVITA 93** • HF 150 kHz-30 MHz RTX dalle dimensioni estremamente ridotte, potenza 100 W - PREZZO IMPOSSIBILE

**ICOM**



IC 735 - Potenza 100W 0,1-30 MHz espansione  
**RICHIEDETE IL PREZZO**

**YAESU**

FT II - 2 metri FM nuovo display alfanumerico 110-180 MHz nuove batterie 1,5 W ultracompatte



**YAESU**

FT 416  
L'ultima meraviglia di casa Yaesu. UHF 5 W ampio spettro, forma anatomica



**ICOM**



IC 751A - HF 100 W 4 conversioni. Intrimontabile all mode dalle caratteristiche eclatanti

**KENWOOD**



TS-850S - RTX HF all mode da 100 kHz a 30 MHz - 100 W - 100 memorie

IC P2E ICOM IC P2ET

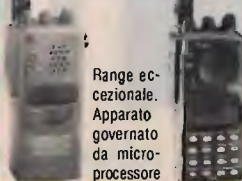

Range eccezionale. Appareto governato da micro-processore

**KENWOOD**

TH 22 E  
Nuovo ultracompatto leggero massima affidabilità RX 130-174 MHz di facilissimo uso. ECONOMICO



**YAESU**

**SUPEROFFERTA**  
FT 890 - Nuovo ricetrasmittitore HF 100W RF all mode con accordatore



**OFFERTA**

**YAESU**



FT 212 RH - Potenza 45W massima espansione !!

**KENWOOD**



**NOVITA**  
TS 450 - RTX HF multimodo con DDS-100 memorie - 2 VFO - Accordatore incorporato

**ICOM**

IC-W21ET  
Nuovo bibanda ampio display ottimo funzionamento full duplex dato dal microfono situato sul pacco batteria  
• **SUPEROFFERTA** •



**KENWOOD**

TH 78  
Bibanda VHF/UHF  
**OFFERTA SPECIALE**



**YAESU**

FT 530  
Bibanda VHF/UHF  
**PREZZO IRRIPETIBILE**



**YAESU**  
FT 5200 - Bibanda ad ampia escursione full duplex funzione transponder

**ICOM**



IC 728 - HF - Veicolare compatto 30 kHz-30 MHz RX - 100W

**ALINCO**

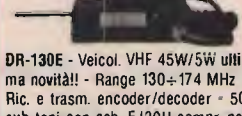

DR-130E - Veicol. VHF 45W/5W ultima novità! - Range 130-174 MHz - Ric. e trasm. encoder/decoder - 50 sub-toni con sch. EJ20U compr. nel prezzo - Shift progr. - 20 mem. espandibili a 100 con EJ19U (sch. 80 memo) - **PREZZO ALLA PORTATA DI TUTTI**

**KENWOOD**

TH 28/48  
Ricetrasmittitore FM ultracompatto 144/430 MHz

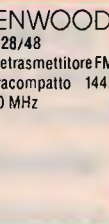

**STANDARD**

C558  
**NOVITA**  
5W bibanda



**ICOM**  
IC2 SRE  
PREZZO DI LANCIO  
RTX VHF 136-174 MHz + RX 0-1000 MHz

**KENWOOD**



TM 742 - Veicolare multibanda 144-430 MHz + una terza optional - Toni sub audio e pager incorporati

**ALINCO**

DJX11 - Ricevitore scanner ultracompatto con batteria ricaricabile range 0,5-1300 MHz AM-FM FM larga



**KENWOOD**

TM 732 - Nuovo bibanda veicolare VHF/UHF FM - 50W



**OFFERTISSIMA**  
NUOVO FT 26R - 5W - 50 memorie scanner con limiti di banda

**YAESU**  
FT 23R - Potenza 5W - Modo VHF-FM massima espansione a esaurimento



**ALINCO**

DJG1E  
supernovità 93-94 ricetrasmittitore 130-174 MHz con in aggiunta un ricevitore che permette di ricevere 7 frequenze in contemporanea. Prezzo di lancio



**ALINCO**

DJF 180EA/EB - RTX 138 - 174 pot. 5 W Ni/Cad + charger in dotazione



**INTEK**

KT 350 EE - Ricetrasmittitore 130-170 MHz con ricezione da 58 a 150 MHz ultracompatto completo di tutti gli accessori. Prezzo alla portata di tutte le tasche



**ALINCO**

DR 119E - RTX 138 - 174 - pot. 5 + 50 W - veicolare con possibilità di ricezione 900 MHz

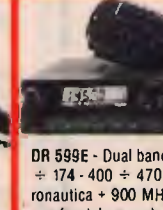

**ALINCO**

DR 599E - Dual band novità RTX 138 - 174 - 400 - 470 MHz + banda aeronautica + 900 MHz - 5 + 45 watt con frontale asportabile

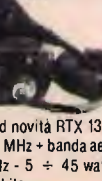

**"RADIO MARKET... IL PUNTO VENDITA SICURAMENTE PIÙ VANTAGGIOSO"**

FATEVI CONSIGLIARE DA MARCO E LUCA



# In RTTY con il personal computer

I61BE, Ivo Brugnera

Chi come me ha comprato un PC sentirà il bisogno, prima o poi, di usarlo per operazioni RTTY e AMTOR. Il primo approccio è senza dubbio quello che si avvale di programmi relativamente semplici che richiedono interfacce semplicissime per la decodifica in ricezione. Queste interfacce, pur essendo validissime, non sono adatte a traffico DX. Essendo infatti normali compara-



Prototipo.

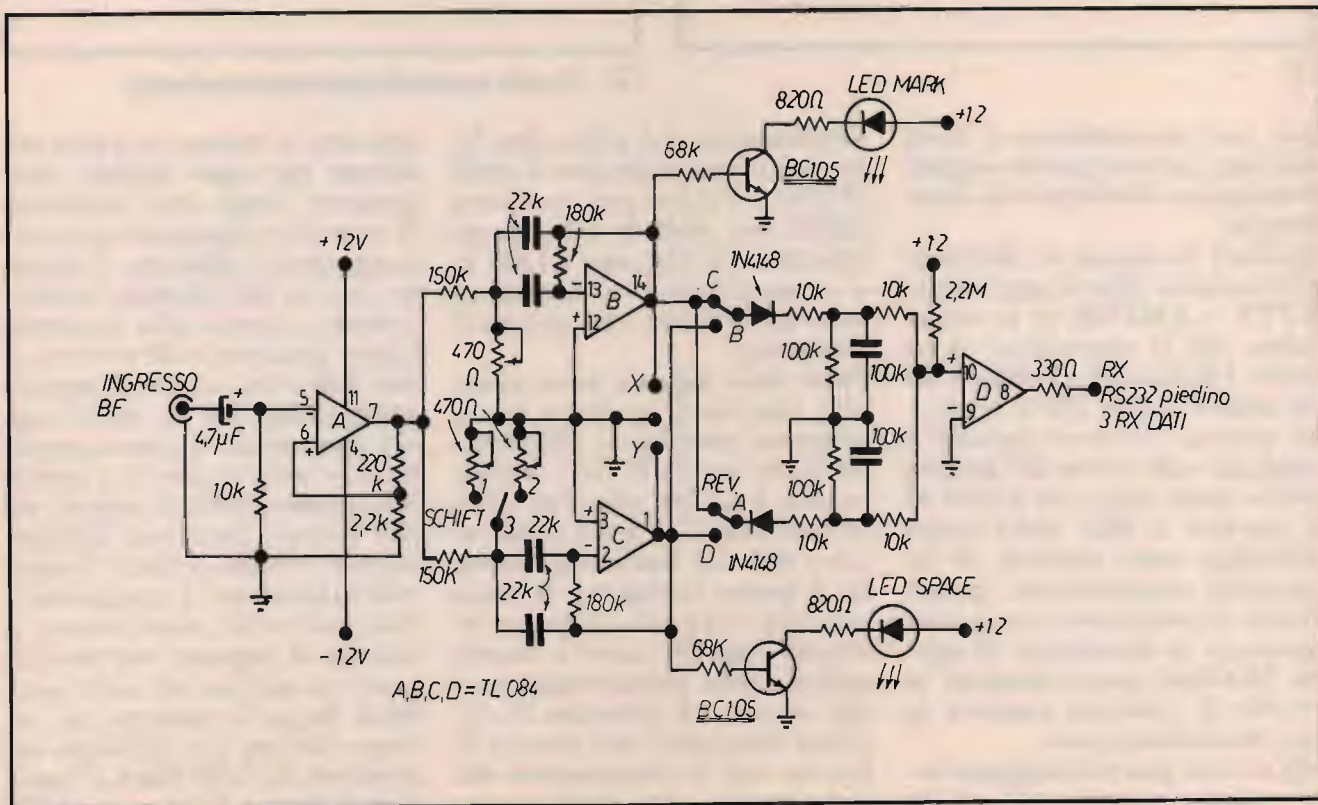

① Modem RTTY/Amtor per PC IBM e cloni RS232.

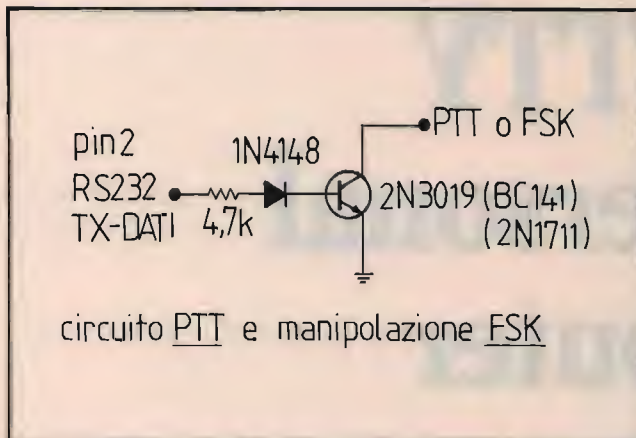

circuito PTT e manipolazione FSK

② Circuito PTT e manipolazione FSK.

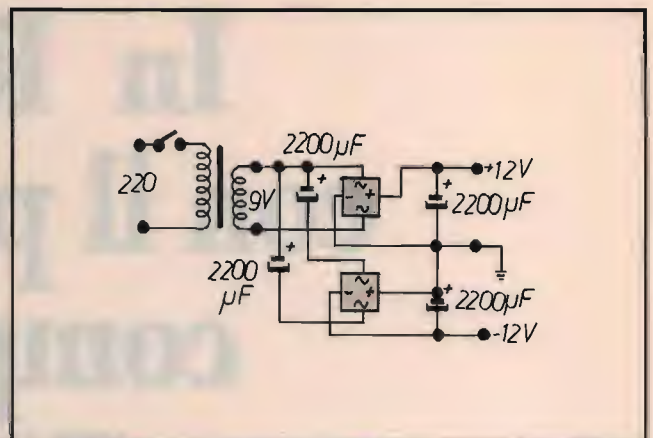

③ Alimentatore duale.

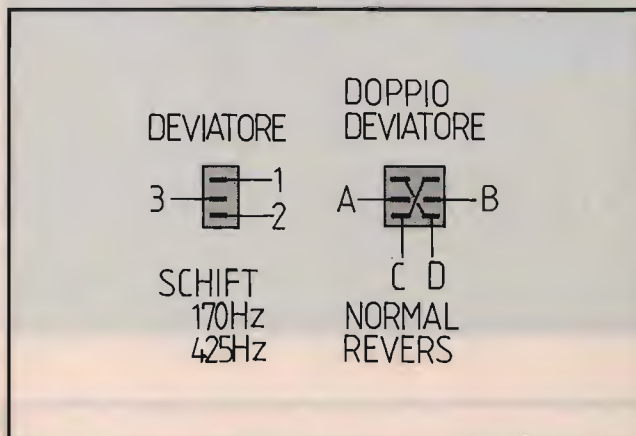

④

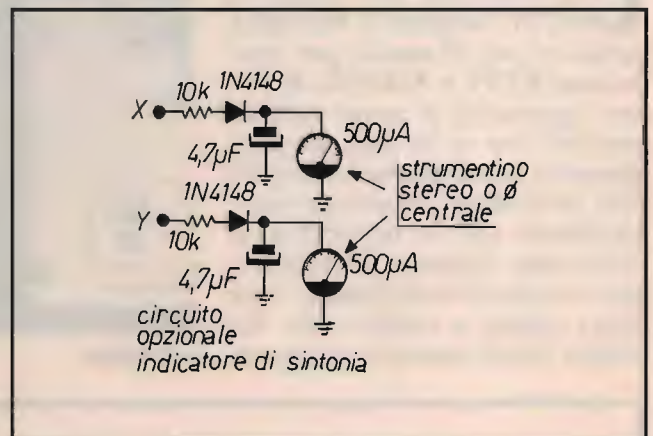

⑤ Circuito opzionale indicatore di sintonia.

tori non riuscirebbero a decodificare correttamente segnali bassissimi o disturbati da interferenze.

Qualora si decida di dedicarsi seriamente alla trasmissione RTTY o AMTOR ci si rende conto che la costruzione di un buon DEMODULATORE a filtri attivi è quello che ci vuole.

Di schemi ne sono apparsi a migliaia sulle riviste del settore; fino a poco tempo fa il C64 ed il modem a filtri attivi erano d'obbligo nella stazione di un qualsiasi radioamatore, quindi fiumi di inchiostro sono stati spesi per la descrizione di questi MODEM; basta sfogliare le riviste di qualche annetto fa per rendersene conto.

Gli schemi pur rimaneggiati sono sempre uguali, tutti a base di semplici operazionali 741, un

amplificatore che pilota due filtri attivi, uno tarato per il mark (2125) e l'altro per lo space (2295) con shift di 170 Hz, un indicatore di sintonia a LED (o a strumentino) e un amplificatore invertitore che pilota il computer.

Preso dalla foga mi sono messo alla ricerca di qualche buon progetto, semplice e affidabile. Ne trovo uno di I7TNV, sembra buono, è uguale agli altri quindi ben testato e sono quasi sicuro del suo funzionamento, ha il grosso vantaggio di usare un solo integrato al posto di singoli chip 741, tutto a favore, quindi, della miniaturizzazione del circuito. È presente il circuito stampato ma manca il lay-out con la disposizione dei componenti; poco male, in poco più di mezz'ora riesco a di-

stricarmi e trovare la giusta posizione per ogni singolo componente. Dopo aver realizzato il circuito stampato monto i componenti, alimento il circuito con un piccolissimo trasformatore e passo alla taratura. Come generatore di toni uso il mio fido C64, inietto il segnale sull'ingresso, ma in uscita non ottengo nulla... il primo amplificatore non va manco a spinta! Iniettando invece il segnale sul pin 7 tutto funziona regolarmente... Senza perdere tempo nell'individuare i componenti difettosi cablo nuovamente il circuito di ingresso del modem come da schema ed ora è perfetto. Dopo la taratura mi accorgo che per una efficiente accensione dei LED Mark e Space si deve tenere il volume del RX molto alto. Se si abbassa il vo-



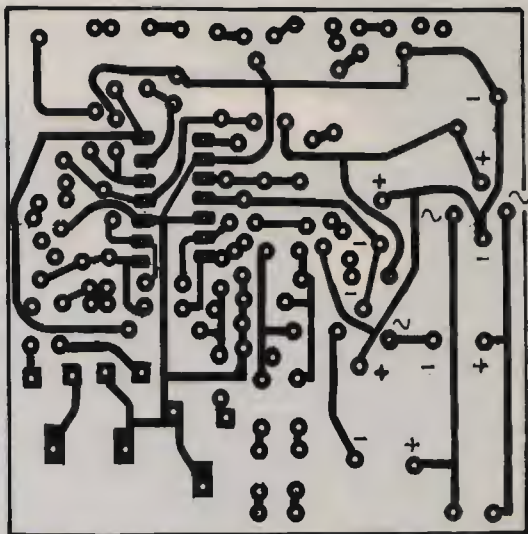

⑥ Lato rame RS232 scala 1:1.

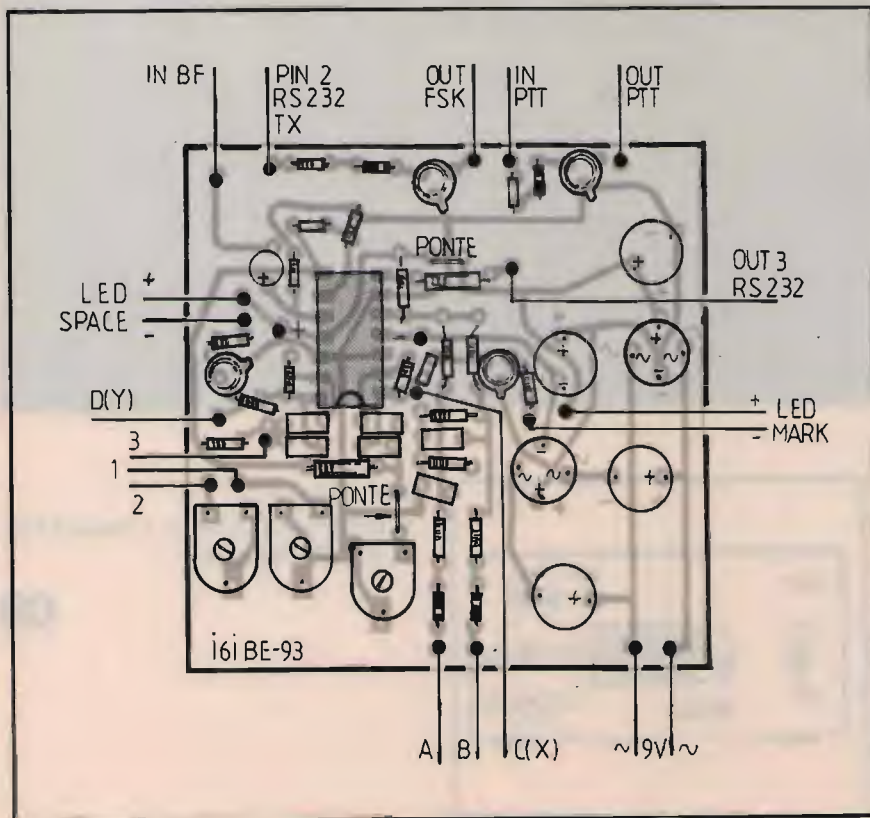

⑦ Disposizione componenti.

lume del ricevitore il circuito continuerà a decodificare perfettamente, ma i LED risulteranno spenti. Ho aggiunto quindi un amplificatore per ogni led al fine di rendere visibile l'indicazione anche a volume bassissimo.

Il circuito stampato è rimasto quasi l'originale di I7TNV, ho apportato solo le modifiche necessarie per un perfetto funzionamento e ho aggiunto pochi componenti per l'interfaccia a livello RS-232. È anche possibile aggiungere, come optional, collegandosi ai piedini Y e X, un indicatore con uno strumentino stereo (doppio) oppure a 0 centrale da tarare per la massima deviazione durante la sintonizzazione del segnale ricevuto. Per la trasmissione è presente un circuito manipolatore per apparecchi HF con presa FSK. Per gli altri c'è la possibilità di prelevare l'AFSK sulla presa BF del PC oppure costruirsi un piccolo modulatore a base di NE555 o XR2206.

Io ho preferito tarare il demodulatore sui toni alti (2125-2295) perché le mie apparecchiature HF operano in posizione FSK con il ricevitore tarato su quelle frequenze; nulla vieta comunque di tarare il modem sui toni bassi o aggiungere altri trimmer per i più svariati shift.

L'alimentazione, originariamente prelevabile direttamente dalla userport del C64, può avvenire tramite un piccolissimo trasformatore da 220 volt con secondario da 9 volt. Qualora questo circuito venga usato con computer AMIGA è possibile eliminare tutta la parte di alimentazione (ponti e condensatori) e prelevare le tensioni necessarie direttamente dalla porta seriale RS232 ai pin 9 e 10 (+ 12 e - 12 volt).

Io ho cablato l'intero circuito dentro ad uno switch seriale sempre presente se si ha un





Interno.

computer, insieme al trasformatore di alimentazione. Sul frontalino saranno presenti solamente i LED On/Off e MARK e SPACE oltre all'interruttore generale e ai deviatori NORMAL/REVERSE e SHIFT 170/425. Sul retro oltre all'ingresso 220 è presente un canon 9 Pin per l'interfacciamento al RTX.

Nulla vieta comunque di montare il circuito in un diverso

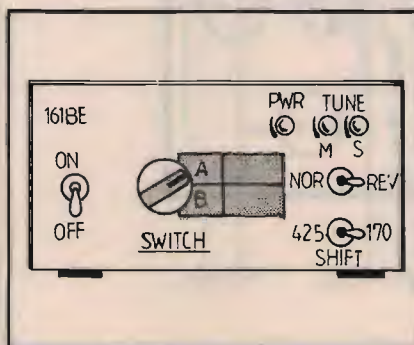

Disposizione comandi.

contenitore.

A tutti buon lavoro e buoni DX in RTTY/Amtor.





COMPILATE IL MODULO CON LE FORME DI PAGAMENTO PRESCELTE E SPEDITELO  
IN BUSTA CHIUSA A EDIZIONI CD VIA AGUCCHI, 104 - 40131 BOLOGNA

Descrizione degli articoli	Quantità	Prezzo di listino cad.	Prezzo scontato × abbonati	Totale
<b>ABBONAMENTO CQ ELETTRONICA 12 numeri annui</b>		<del>72.000</del>	(57.000)	
A decorrere dal mese di _____				
<b>ABBONAMENTO ELECTRONICS 6 numeri annui</b>		<del>39.900</del>	(24.000)	
A decorrere dal mese di _____				
<b>ABBONAMENTO CQ ELETTRONICA+ELECTRONICS</b>		<del>102.000</del>	(80.000)	
A decorrere dal mese di _____				
Manuale per Radioamatori e SWL _____		35.000	(28.000)	
RADIOCOMUNICAZIONI nell'impresa e nei servizi _____		20.000	(16.000)	
ANTENNE teoria e pratica _____		20.000	(16.000)	
QSL ing around the world _____		17.000	(13.600)	
Scanner VHF-UHF confidential _____		15.000	(12.000)	
L'antenna nel mirino _____		16.000	(12.800)	
Top Secret Radio _____		16.000	(12.800)	
Top Secret Radio 2 _____		18.000	(14.400)	
Radioamatore. Manuale tecnico operativo _____		15.000	(12.000)	
Canale 9 CB _____		15.000	(12.000)	
Il fai da te di radiotecnica _____		16.000	(12.800)	
Dal transistor ai circuiti integrati _____		10.500	(8.400)	
Alimentatori e strumentazione _____		8.500	(6.800)	
Radiosurplus ieri e oggi _____		18.500	(14.800)	
Il computer è facile programmiamolo insieme _____		8.000	(6.400)	
Raccoglitori _____		15.000	(12.000)	
<b>Totale</b> _____				
Spese di spedizione solo per i libri e raccoglitori L. 5.000				
Importo netto da pagare _____				

**MODALITÀ DI PAGAMENTO:**

assegni personali o circolari, vaglia postali, a mezzo conto corrente postale 343400 intestati a Edizioni CD - BO

FORMA DI PAGAMENTO PRESCELTA: BARRARE LA VOCE CHE INTERESSA

Allego assegno     Allego copia del versamento postale sul c.c. n. 343400     Allego copia del vaglia

COGNOME \_\_\_\_\_ NOME \_\_\_\_\_

VIA \_\_\_\_\_ N. \_\_\_\_\_

CITTÀ \_\_\_\_\_ CAP \_\_\_\_\_ PROV. \_\_\_\_\_



# Rampazzo Sat

ELETRONICA e TELECOMUNICAZIONI  
*import • export*



Tutta la linea Panasonic:  
 KX-T 2310 - Telefono con attesa e 20 memorie, 8 tasti di chiamata diretta, tasto di ripetizione ultimo numero • KX-T 2314 KX-T 2315 + vivavoce • KXT 2322 + 26 memorie • KX-T 2335 • KX-T 2365 orologio timer e display



CT 2000 novità telefono codificato con 2 portatili intercomunicante ed espandibile fino a 8 portatili. Medio lungo raggio.



Cercapersone INTEK PSU 90 S sistema digitale in FMk a microprocessore espandibile fino a 99 posti con rastrelliera portacercapersone meno di 120 p. tascabile.



Tutta la linea Panasonic portatili da appartamento KX-3610 • KX-T 36100 • KX-T 36118 batteria a lunga durata antenna flessibile retrattile • KX-T 3620 • KX-T 3621 antenna in gomma e 10 memorie • KX-T 3710 • KX-T 37100 + 10 canali • KX-T 3720 con intercomunicante e 10 memorie • KX-T 3721 • KX-T 3721B • KX-T 3730 con intercomunicazione automatica e 10 memorie • KX-T 3910 • KX-T 3911 intercomunicante a 2 vie 10 canali • KX-T 3021B • KX-T 3853B • KX-T 3818 semiliungo raggio •

KX-T 4000 telefono da taschino con vivavoce, batterie intercambiabili



CT 3000 telefono intercomunicante a lunga distanza da 3 a 20 km in buone condizioni ambientali con antenna esterna. Disponibili accessori ricambi amplificatori



Novità in esclusiva cambiavoce con tonalità uomo-donna per far scherzi. Rende irriconoscibile ma comprensibile la voce.



KX-T 3880 telefono a distanza a 2 linee con vivavoce e intercomunicante



CT 505 telefono di medio lungo raggio da 1 a 5 km con antenna esterna in buone condizioni. Accessori e riparazione amplificatori antenne esterne. Nuovo modello espandibile a 8 portatili CT 505 digitale



MOD. 1104C Microfono base da stazione preamplificato per CB

**ASTATIC**

MOD. 575 M-6 transistorizzato con controllo esterno di vol. e tono out - 38 dB



KX-T 9050 super lungo raggio 900 MHz intercomunicante. Sono disponibili ricambi batterie ricaricabili, cariche batterie per tutta la linea Panasonic. Assistenza e riparazione



GOLDA-TEX SX 0012 3-20 km con antenna esterna e buona preparazione modelli similari Custom 2000 - Space Master 806 OX



JETFON V603 - 7 KM

Jetfon V607. Il telefono più potente dalle dimensioni di un pacchetto di sigarette 16.000 combinazioni, accessori interno-esterno, assistenza amplificatori disponibili 7 km inondizioni favorevoli con antenna esterna



CTS 708 Dx-2 spacemaster potentissimo telefono da 3 a 20 km con antenna esterna in buone condizioni di propagazione



Sistema di controllo telefonico KX-T 30810 e console telefonica KX-T 30830 a 3 linee • KX-T 30320 • KX-T 30850



JETFON V803 - 10 KM

Jetfon V803 - Accessori esterno, telefono a lunga distanza 10-15 km con antenna esterna, accessori disponibili e assistenza



Telefono cellulare Motorola Microtac accessori per tutti i telefoni cellulari esistenti in commercio, batterie, cavi accendisigari, vivavoce, pseudobatterie, carica e scarica batteria, custodia in pelle

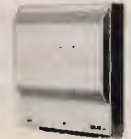

SL5 - Centralino telefonico + centralino d'allarme - 1 linea - 4 interni - omologato SIP

SL5 sa - Piccolo centralino telefonico 1 linea - 4 interni omologato SIP

**CONDIZIONI PARTICOLARI AI RIVENDITORI**

**PER RICHIESTA CATALOGHI INVIARE L. 10.000 IN FRANCOBOLLI PER SPESE POSTALI**





ELETRONICA e TELECOMUNICAZIONI  
*import • export*



Segreteria telefonica con telefono KX-T 4200 10 memorie • KX-T 4300 a distanza con 10 canali • KX-T 4301 • KX-T 4301B



Telefono da tavolo G.E. 2-9375 display e 32 memorie • G.E. 2-9210 12 memorie • G.E. 2-9240 + attesa • G.E. 2-9356 32 memorie e viva-voce • G.E. 2-9266 6 memorie e ripetizione ultimo numero

Telefono Kawasaki Ninja Bike, tutti i colori tasto ripetizione ultimo numero. Accensione faro quando squilla.



Segreteria telefonica KX-T 1000 con micro-cassette KX-T 1440 • KX-T 1450 cassette standard telecomandabile • KX-T 1455 contatore numerico delle chiamate • KX-T 1460 • KX-T 1470 • KX-T 1740 a 2 linee

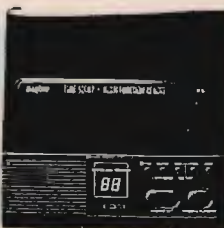

Segreteria Sanyo tutti i modelli disponibili • TAS 34 • TAS 35 • TAS 36



Telefono con segreteria telefonica KX-T 2390 • KX-T 2395 • KX-T 2470 • KX-T 2632B • KX-T 2740 2 linee



Telefono Tiffany trasparente con 10 memorie accensione Neon quando squilla



Telefono Snoopy con attesa musicale

## TUTTI GLI SPETTACOLI DAL CIELO

In collegamento via satellite con le principali emittenti internazionali  
 ... come CNN International, EURONEWS, EUROSPORT, MTV Europe



Telefoni Sanyo a medio lungo raggio. Tutti i modelli disponibili CLTX1 Telefono senza fili ultracompatto CLTX2 2 vie CLTX5 tastiera illuminata CLTX9 • CLT310 • CLT330 • CLT360 • CLT430 • CLT440 • CLT460 • CLT36 • CLT35 AM K11 • CLT-160 Telefono con segreteria CLA 150 TH 5100 8 telefono senza fili intercomunicante con ripetizione ultimo numero 30 metri elettronico



Panasonic tutti i modelli assistenza KXF 50 telefono segreteria Facs • KXF 60 60 memorie • KXF 80 • KXF 90 16 tonalità di grigio • KXF 110 • KXF 120 • KXF 78 new. ECONOMICO



General electric 2-9630 doppia base G.E. 2-9510 telefono con ripetizione ultimo numero • G.E. 2-9512 doppia base • G.E. 2-9514 2 canali 10 memorie • G.E. 2-9515 doppia tastiera • G.E. 2-9530 • G.E. 2-9522 • G.E. 2-9565 • G.E. 2-9821 segreteria telefonica digitale con 12 memorie • G.E. 2.9891 12 memorie



Distribuiamo qualsiasi tipo d'impianto d'antenna satellite fissa o motorizzata + lessore e Decoder marche Amstrad, Sateco, Eco-star, Technisat, Grundig, Nokia, Sharp, Philips

SISTEMI TV SATELLITE

SISTEMI TV SATELLITE

CONDIZIONI PARTICOLARI AI RIVENDITORI

PER RICHIESTA CATALOGHI INVIARE L. 10.000 IN FRANCOBOLLI PER SPESE POSTALI



# NUOVE OPPORTUNITA' DA ELETTROPRIMA CON L'OPERAZIONE HF KENWOOD A INTERESSI

VISTO IL  
GRANDE SUCCESSO  
CONTINUA ANCHE  
PER FEBBRAIO

# ZERO

DICEMBRE E GENNAIO  
sono i mesi in cui **ELETTROPRIMA**  
ti permette un **acquisto rateizzato**  
in 6 mesi **senza interessi**, su tutta la  
gamma di ricetrasmittitori HF Kenwood

**TS 950SDX**



**TS 850SAT**



**TS 450SAT**



**TS 50S**



**TS 140/S**



**ELETTROPRIMA** S.A.S.  
**TELECOMUNICAZIONI - OM**

Via Primaticcio, 162 - 20147 MILANO  
P.O. Box 14048 - Tel. (02) 416876-4150276-48300874  
Fax 02/4156439



# GUIDE TO UTILITY STATIONS 1994

12<sup>th</sup> edition • 534 pages • DM 70 / L. 70.000

**5000 new coastal and fixed station frequencies!**

Our bestseller covers the complete frequency range between 0 and 30 MHz. We control the radio spectrum continuously by means of sophisticated operating methods and regular overseas monitoring missions (1993 for months in Alaska, Canada, Djibuti, Malaysia, Mauritius, Réunion and Singapore). The conflicts on the Balkan and in Africa and Asia are perfectly covered. We are the only non-governmental radio monitoring service applying latest technology such as the revolutionary new WAVECOM W4100 teleprinter systems decoder.

The frequency list now includes more than 20,000 entries. A new index covers 2,000 stations in country order with all frequencies for rapid access. Up-to-date schedules of weatherfax stations and teletype press agencies are listed both alphabetically and chronologically. Abbreviations, addresses, call signs, codes, definitions, explanations, frequency band plans, international regulations, modulation types, NAVTEX schedules, Q and Z codes, station classes, telex codes, etc. - this reference book lists everything. Thus, it is the ideal addition to the World Radio TV Handbook for the "special" stations on SW!

Further publications available are *Guide to Facsimile Stations, Air and Meteo Code Manual* (13<sup>th</sup> ed.) and *RTTY Code Manual* (12<sup>th</sup> ed.). We have published our international radio books for 24 years. They are in daily use with equipment manufacturers, monitoring services, radio amateurs, SW listeners and telecom administrations worldwide. Please ask for our free catalogue, including recommendations from all over the world. For recent book reviews see e.g. *SW Magazine* (GB) 7 + 9 + 10/93. All manuals are published in the handy 17 × 24 cm format, and of course in English.

Do you want to get the *total information* immediately? For the special price of DM 270 / L. 270.000 (you save DM 55 / L. 55.000) you will receive all our manuals and supplements (altogether more than 1800 pages!) plus our new *Cassette Tape Recording of Modulation Types*.

Our prices include airmail postage within Europe and surface mail elsewhere. Payment can be by postal money order (*vaglia internazionale*), cash money in a *registered* letter, a DM cheque drawn on a German bank, or postgiro (account Stuttgart 2093 75-709). We accept American Express, Eurocard, Mastercard and Visa credit cards. Dealer inquiries welcome - discount rates on request. Please fax or mail your order to ☺

**Klingenfuss Publications**  
**Hagenloher Str. 14**  
**D-72070 Tuebingen**  
**Germania**

Fax 0049 7071 600849 • Phone 0049 7071 62830



# Clock a 10 MHz per frequenzimetri

Stefano Malaspina

**D**ovendo misurare con estrema precisione il valore della frequenza di un segnale RF è possibile che, usando diversi strumenti, otterremo diversi valori misurati. E cioè usando ad esempio quattro diversi frequenzimetri otterremo altrettante letture differenti fra loro. Ciò è dovuto al fatto che i clocks della base dei tempi di ciascuno strumento differiscono di solito dalla frequenza nominale.

Per questo motivo è stato sviluppato un circuito standard a 10 MHz per il test e l'allineamento dei clocks della base dei tempi dei frequenzimetri digitali. La frequenza viene agganciata ad un segnale a 6,2 MHz, proveniente dal ricevitore DCF 77 (descritto su VHF COMM. n. 2/84), tramite un circuito PLL (PHASE LOCKED LOOP). Ciò fornisce uno standard sufficientemente preciso.

L'oscillatore clock di un frequenzimetro digitale dovrebbe oscillare esattamente sulla frequenza nominale ed avere una buona stabilità a lungo termine in quanto qualsiasi deviazione causerà un corrispondente errore nella lettura. Per questo motivo viene richiesto l'uso di un'oscillatore di alta qualità come ad esempio il TCXO (oscillatore a quarzo controllato in temperatura). Al fine di compensare il drift di frequenza dovuto all'invecchiamento è

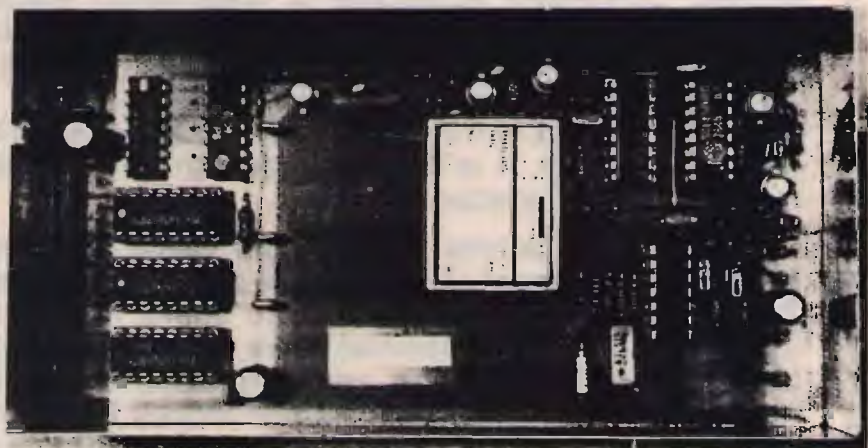

①

consigliabile comunque l'uso di un circuito di controllo derivato da una frequenza campione. Servendosi del ricevitore DCF 77 sarà possibile avere un segnale di riferimento con cui realizzare il controllo di frequenza in maniera piuttosto semplice.

Il modulo qui di seguito descritto fa uso di un'oscillatore a quarzo controllato in temperatura già pronto e sigillato (ad esempio un TCXO da 10 MHz) con la possibilità di ritoccare, per mezzo di un compensatore, la frequenza "fine".

Tale oscillatore rappresenta un'ottimo clock. Ciò significa che esso sarà in grado di fornire il valore di frequenza standard in modo molto accurato

anche se il trasmettitore DCF 77 venisse disattivato.

Il controllo di frequenza viene ottenuto attraverso un circuito PLL (PHASE LOCKED LOOP). Come segnale di riferimento viene usato quello a 6,2 MHz o 3,1 MHz proveniente dal ricevitore DCF 77. Poiché il modulo potrà essere usato pure come clock per l'uso con circuiti digitali il segnale a 10 MHz, disponibile all'uscita, è a livello TTL. Esso potrà essere diviso fino ad ottenere 1 Hz usando dei divisori a decade. Il circuito descritto, oltre al segnale a 10 MHz, rende disponibile anche tutti i sottomultipli secondo 2 e 10; ossia 10 MHz, 1 MHz, 100 kHz ecc. e 5 MHz; 500 kHz; 50 kHz ecc.







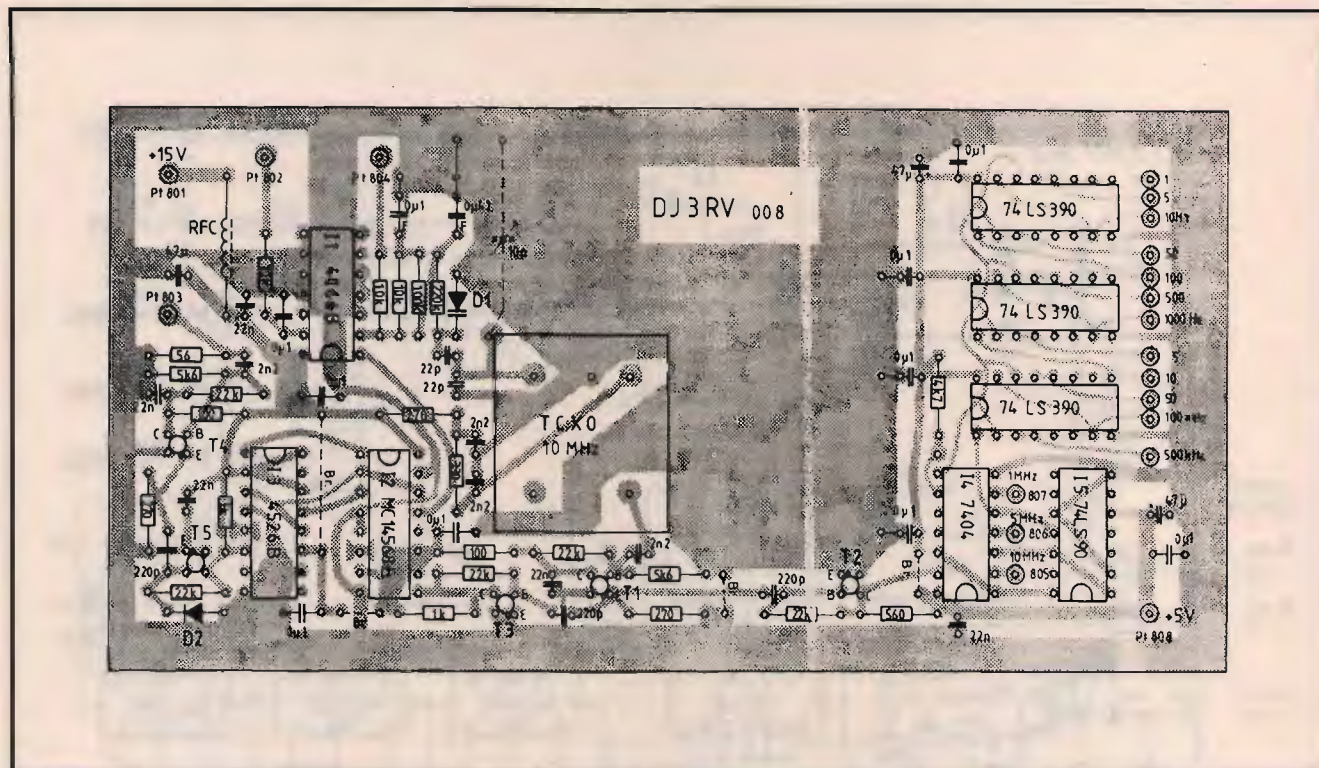

3

## Montaggio

Il circuito viene montato su un'unica basetta racchiusa successivamente in un contenitore metallico avente dimensioni: 74 × 148 × 50 mm (vedi figura 1). La disposizione dei componenti è visibile, invece, in figura 3. I componenti speciali compaiono nella seguente lista di com-

ponenti: Alcuni circuiti integrati C-MOS (vedi I2 e I3) potrebbero non essere in grado di dividere il segnale a 6,2 MHz × 62. Ciò significa che sarà necessario l'uso di una frequenza di riferimento di 3,1 MHz. Per fare ciò si dovrà rimuovere dalla basetta DJ3 RV 007 i due diodi D4 e D5 ed in più il filtro compren-

dente L2 ed il condensatore da 100 pF (vedi figura 4a) sostituendoli con un ponticello. Il segnale d'uscita su Pt 711 non risulterà più sinusoidale ma leggermente squadrato. Sarà necessario, quindi, programmare i due divisori I2 e I3 su 31 come mostrato in figura 4b. E naturalmente questo per poter utilizzare una frequenza di rife-

T1, T2, T3, T4, T5: 2N 5179 (RCA) o similare transistor UHF (ad esempio BFX 89, BFY 90)

I1: 4066 B (RCA)  
I2: MC 14568 B (MOTOROLA)  
I3: MC 14526 B (MOTOROLA)  
I4: 7404 (TEXAS)  
I6, I7, I8: 74LS390 (TEXAS)

D1: BB 505 G (SIEMENS)  
D2: 1N 4151 o similare

TCXO: oscillatore a quarzo controllata in temp. TEKO 10.000 kHz, PHILIPS Nr. 4322 191 00001

Trimmer: 10 pF spaziatto in aria Johanson tipo 5200

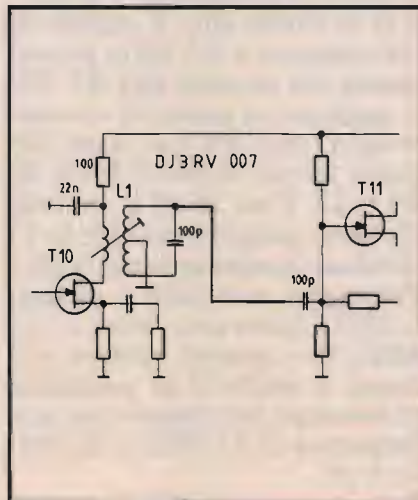

4a

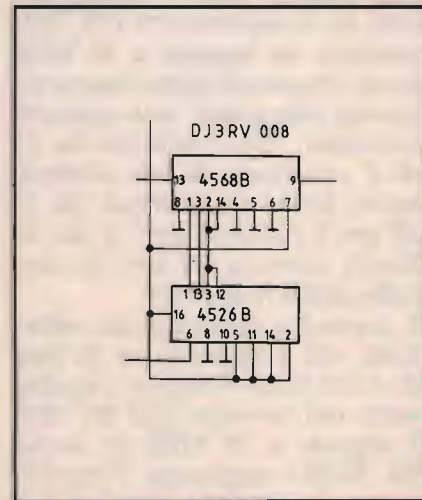

4b



mento di 3,1 MHz anziché di 6,2 MHz. I due divisori vengono collegati in cascata e programmati in codice binario. I quattro bits meno significativi vengono posizionati su I3 gli altri su I2.

00011111  $\cong$  31  
00111110  $\cong$  62

Come si può vedere solamente due posizioni vengono cambiate con i numeri binari dati. E cioè: il pin 5 di I3 ed il pin 6 di I2. Tali pins non sono collegati sulla basetta. E, quindi, dovranno essere programmati con dei ponticelli di filo.

Dividendo  $\times$  62:

pin 5 di I3 a massa - pin 6 di I2 a + 15 V

Dividendo  $\times$  31:

pin 5 di I3 a 15 V - pin 6 di I2 a massa

È possibile programmare il circuito del divisore per altre frequenze di riferimento o rapporti di divisione sempreché sia possibile modificare le piste sul c.s. come richiesto. È importante, tuttavia, che la frequenza di riferimento sia multiplo di 100 kHz di almeno 16 volte altrimenti il divisore in I2 non potrà essere programmato. Quando si usa il modulo come clock per un frequenzimetro digitale risulta più conveniente aumentare il guadagno del loop nel circuito di controllo di frequenza del modulo DJ3 RV 007. Le modifiche da apportare al circuito vengono mostrate in **figura 5**. Il diodo varactor D2 dovrà essere collegato al terminale "caldo" del quarzo Q4 attraverso il condensatore da 18 pF. Mentre il valore del condensatore serie dovrà essere ridotto a 10 pF.

## Messa a punto

Collegare le tensioni di alimen-

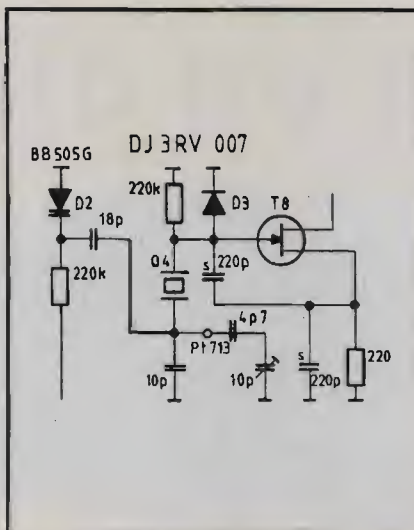

5

tazione stabilizzate al pin Pt 801 e Pt 808. Sul pin Pt 805 potremo prelevare un segnale TTL a 10 MHz. Con il circuito di controllo spento (Pt 802 collegato a massa) la frequenza del TCXO dovrà risultare essere di

10 MHz precisi. Per eventuali ritocchi agire sul trimmer da 10 pF. Dopo aver acceso il circuito di controllo la frequenza dovrebbe rimanere agganciata in fase con il segnale di riferimento. Il comportamento del circuito di controllo viene determinato dalla costante di tempo del filtro. Si è potuto sperimentare che un valore del condensatore compreso fra 0,22  $\mu$ F e 2,2  $\mu$ F è risultato adatto allo scopo. Il valore di 0,47  $\mu$ F che troviamo sul circuito è in grado di fornire buoni risultati.

## Bibliografia

A 10 MHz Timebase Clock for Frequency Counters, complete with a PLL for DCF77 by Friedrich Krug, DJ3 RV VHF COMMUNICATIONS 4/84.

### ERRATA CORRIGE ARTICOLO "DISSOLVENZA STEREO" DI ROBERTO ARIENTI PUBBLICATO SU CQ1/94 SCHEMA ELETTRICO:

Rispetto al disegno che ho inviato, infatti, i transistor T3 e T5 hanno il collettore e l'emettitore invertiti; inoltre i condensatori elettrolitici C5 e C8 sono stati riportati con polarità errata, dato che il positivo deve essere rivolto verso IC1/B e IC1/A la cui uscita si trova ad una tensione di +4,5 volt.

### ELENCO COMPONENTI

R13-R17: 470 kohm  
R15-R19: 1 Mohm  
C3-C7: 47 nF poliestere

**TLC radio**  
di Magni Mauro - Raffe Electronics

Vendita di strumentazione ricondizionata  
Riparazione di misura Tek - H.P. - W.G.  
Calibrazioni - Verifica C.R.T.

Via Valle Coriano, 57 - 00141 ROMA - Tel. e Fax: 06 / 890763  
Raffe E. Tel. 0044-81-4223593



# Tocca il cielo con un dito!

migliore  
ricevitore  
1992  
eletto da  
WORLD RADIO  
TV HANDBOOK

## FRG-100 RICEVITORE MULTIMODO HF

*Soddisfa appieno l'interrogativo che molti SWL si pongono ai primi contatti con l'affascinante mondo delle radio, a quale ricevitore ricorrere che, oltre a costituire un sicuro investimento, possa risolvere i vari problemi inerenti all'ascolto? Il presente modello costituisce una positiva risposta; presenta delle caratteristiche superbe abbinate ad un'alta affidabilità!*

★ Ampio spettro ricevibile: da 50 kHz a 30 MHz; i campi di tempo e frequenza più interessanti nonché le stazioni FAX-Meteo sono perciò ricevibili ★ Connettori di antenna dedicati alla banda: 450Ω per le onde lunghe/medie; 50Ω per le onde corte ★ Eccezionale facilità nella sintonia: incrementi minimi di soli 10 Hz ★ Chiara ricezione in SSB, CW, AM, FM con doppia conversione ★ Alta sensibilità ★ 50 memorie da



utili successivamente procedere con nuove operazioni di sintonia ★ Possibilità di ricerca entro tutto lo spettro operativo o entro dei programmabili limiti di banda ★ Rapida selezione delle 16 bande internazionali riservate alla radiodiffusione ★ Indicazione oraria ★ Temporizzatore per l'accensione e lo spegnimento prestabilito ★ Efficace circuito soppressore dei disturbi ★ Squelch operativo con tutte le demodulazioni ★ Selettività ottimale (2.4 kHz) per una fedele riproduzione del segnale SSB ★ Selettività spina (500 Hz) per la ricezione in CW ★ Alta stabilità in frequenza ( $\pm 10$  ppm da  $-10^{\circ}\text{C}$  a  $+50^{\circ}\text{C}$ ) incrementabile a  $\pm 2$  ppm con il riferimento ad alta stabilità ★ Alimentazione in continua: 11-14V 1A max. Il che significa poterlo installare anche su un mezzo ★ Adattabile al proprio PC ★ Diverse opzioni a disposizione secondo le necessità operative.

**YAESU marcucci**

Ufficio vendite - Sede: Via Rivettiana n. 8 - 20060 Vignate (MI) Tel. (02) 95360445 Fax (02) 95360449  
Show-room: Via F.lli Bezzetti, 37 20129 Milano Tel. (02) 7386051 Fax (02) 7383063

PRODOTTI PER TELECOMUNICAZIONI, RICETRASMISSIONI ed ELETTRONICA

Forniture per installazioni e rivenditori - Applicazioni speciali e molto:  
Comunicazione - Antenna - Radioamatori - HF/VHF/UHF/GHz  
Nautica - Aeronautica ecc. - Sistemi di sicurezza e difesa elettronica  
Telefonia cellulare - Ricambi originali e laboratorio di assistenza tecnica

Via Santa Croce in Gerusalemme, 30/A - 00185 ROMA  
Tel. 06/7022420 - Fax 06/7020490

MAS.CAR.



# Generatore di rumore video TV

Gariano Alessandro

Con il generatore di RUMORE VIDEO TV descritto in questo articolo potremo realizzare un piccolo strumento dalle molteplici applicazioni da inserire nel nostro laboratorio; potrà essere un valido aiuto soprattutto per chi lavora in campo video. Con questo generatore si potranno controllare alcuni circuiti di TV a colori o in bianco e nero e anche monitor per computer. Non è adatto, invece, per controlli o esperimenti su ricevitori per onde corte VHF UHF. Nel campo video offre molte possibilità, per fare un esempio, vi sarà capitato di avere sottomano un monitor per computer: vi sarete certamente accorti che alcuni di questi, se non vengono collegati al computer lo schermo rimane buio come quando sono spenti, anche se i comandi di luminosità e contrasto sono regolati al massimo. In questi casi potremo, con l'aiuto del nostro generatore, controllare se il monitor è funzionante. La procedura da eseguire è la seguente: per prima cosa bisognerà stabilire se l'ingresso del monitor è per segnale composito o a ingressi separati RGB. Nel primo caso (per segnale composito) il monitor possiede un solo ingresso, dove, insieme al segnale video vengono applicati contemporaneamente gli impulsi di sincronismo verticale e orizzontale. In questo caso il se-



Vista dell'interruttore. Particolare delle dimensioni.

gnale del generatore andrà applicato a tale ingresso e sul cinescopio vedremo apparire delle semplici righe verticali ferme o in movimento. Sullo schermo si vedranno tali righe di colore bianco se il monitor è in bianco e nero o a colori, mentre se il monitor è a fosfori verdi le righe saranno ovviamente di colore verde. Nel caso invece che il controllo avvenga su un monitor a ingressi separati R G B (R = rosso, G = verde, B = blu) tale monitor possiede più ingressi, alcuni adibiti ai sincronismi verticale e orizzontale mentre altri tre R G B adibiti al segnale video

croma, (croma = colore); in questo caso il segnale del generatore andrà applicato su uno degli ingressi video RGB, e si otterranno in questo modo delle righe verticali dello stesso colore dell'ingresso usato. Con queste semplici verifiche abbiamo appurato, anche se in modo approssimativo se il monitor è funzionante, controllando tutti gli ingressi. Un'altra possibilità offerta che dal generatore è quella di poter controllare l'efficienza di alcuni circuiti di televisori sia in bianco e nero che a colori. Per fare anche qui alcuni esempi, con questo generatore potremo controllare il



circuito di media frequenza quando in alcuni guasti l'immagine sul TV si presenta completamente bianca. In tali casi il guasto può essere attribuito sia al tuner che alla media frequenza. Per individuare quale sia il circuito difettoso è sufficiente collegare il segnale del generatore all'ingresso della media frequenza video, se sullo schermo appariranno le solite righe verticali, queste ci segneranno che la media frequenza è funzionante, quindi il guasto è da ricercare nel tuner. Nel caso contrario (cioè completa assenza di righe sullo schermo) il guasto è da ricercare nella media frequenza. Un'altra valida applicazione è il controllo di funzionamento su particolari circuiti integrati; infatti alcuni di questi, usati nel campo TV, necessitano per il regolare funzionamento di un segnale che viene fornito da un secondo circuito integrato (vedi schema dimostrativo). Questo segnale prende il nome di SAND CASTLE (castello di sabbia), per la sua particolare forma. In mancanza di questo segnale l'integrato che dovrebbe riceverlo si blocca, (vedi circuiti integrati TDA 3560-3561-3562); quindi diventa difficile alcune volte capire quale dei due circuiti integrati può essere difettoso. In questi casi collegando il generatore descritto nell'articolo sul PIN dove si dovrebbe trovare il segnale SAND CASTLE, possiamo controllare se il circuito integrato che riceve l'impulso (ES. TDA 3562) è buono. Infatti se il C.I. è OK si dovrebbe vedere sul TVC o MONITOR l'immagine, questa però si presenterà un po' diversa da come si vede durante il regolare funzionamento del TVC, si avrà una immagine a tapparella, cioè come se lo schermo venisse guardato attraverso una tapparella. Nel disegno possiamo avere una idea di come si vede l'immagine inserendo il segnale

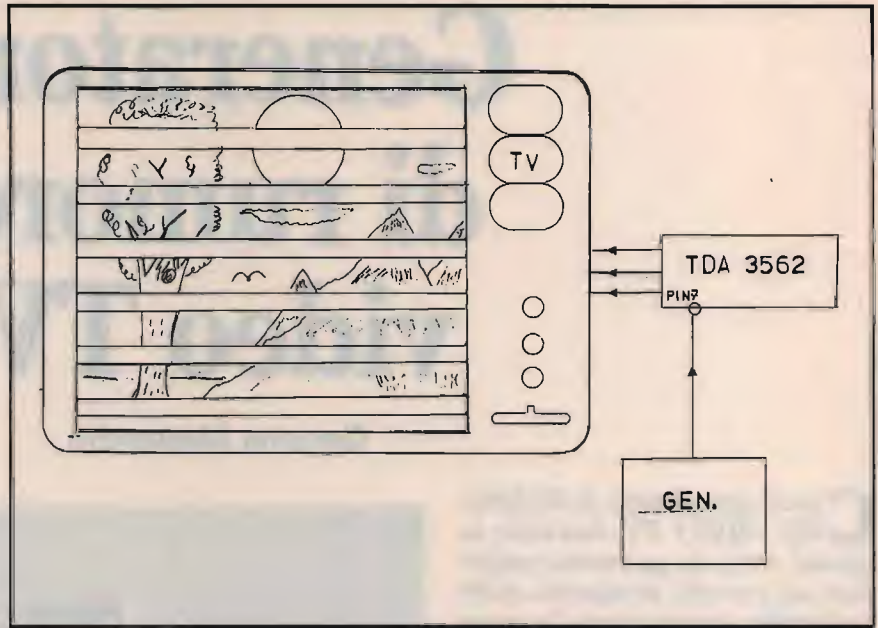

①

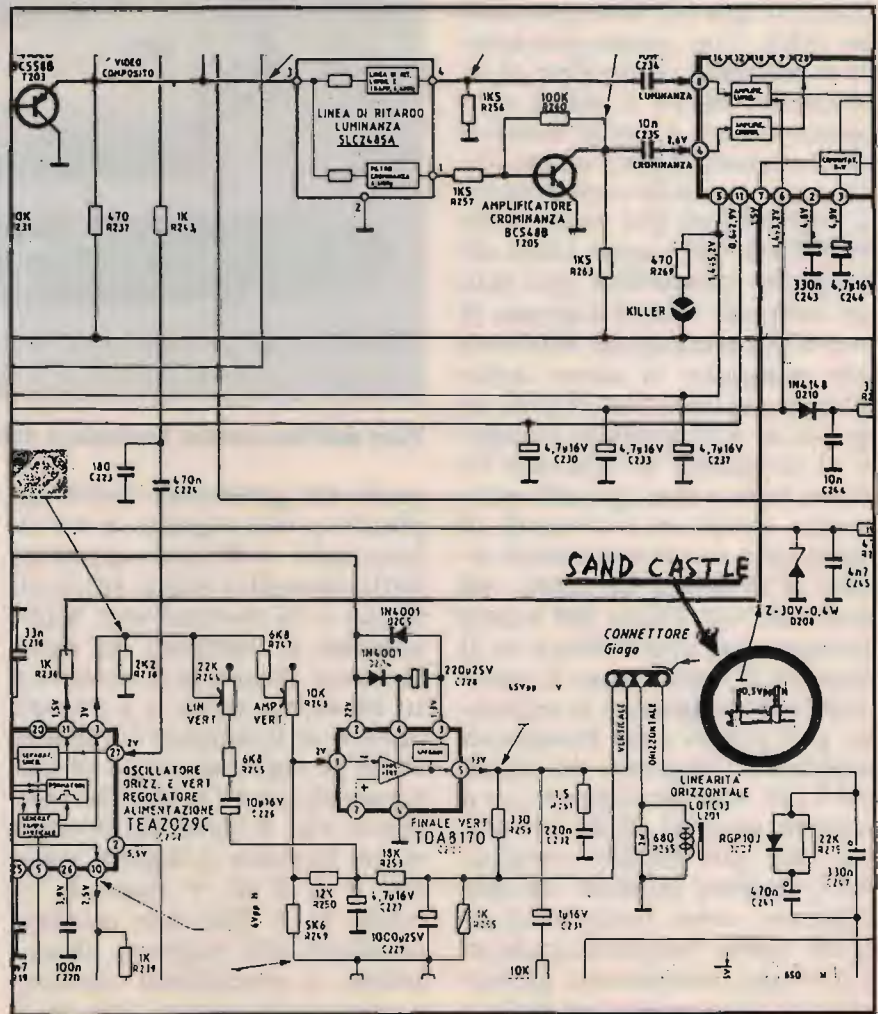



ELENCO COMPONENTI

R1: 100 ohm

C1: 4700 pF

C2: 1000 pF

TR1: BC 328

L1: vedi testo

B: batteria ministilo 1,5 V

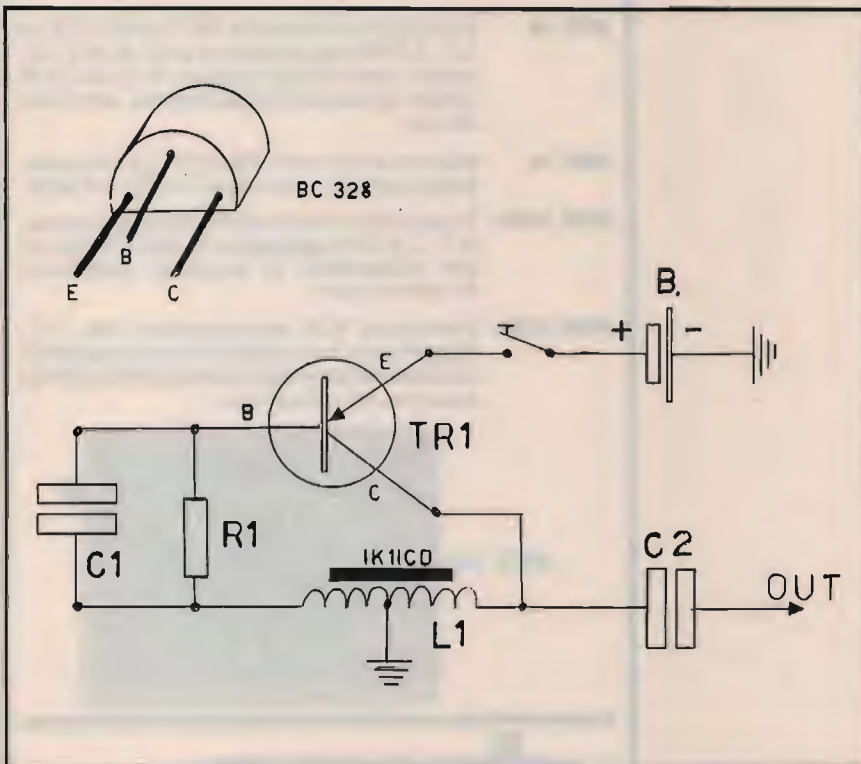

mento del circuito. Personalmente ho sperimentato altre bobine comprese alcune medie frequenze da 10,7 MHz e 455 kHz ottenendo sempre una diversa frequenza di oscillazione non adatta alla realizzazione del generatore descritto in questo articolo. La bobina in questione va costruita avvolgendo su di un nucleo di ferrite del diametro di 5 millimetri 80 spire di filo di rame smaltato del diametro di 0,1 mm con la presa centrale alla quarantesima spira, l'uscita del segnale viene prelevata sul collettore di TR1 tramite un condensatore. L'alimentazione del generatore viene fornita da una pila ministilo che eroga una tensione di 1,5 V, questa garantisce una discreta autonomia grazie al basso consumo del generatore. Come interruttore di accensione per il generatore ho usato uno spinotto JACK in miniatura, (vedi foto) in questo modo oltre a ottenere un circuito di ridotte dimensioni grazie all'esiguo numero di componenti, abbiamo un interruttore affidabile che non permette l'accensione involontaria causando la scarica della pila. Il circuito è stato realizzato in un contenitore che misura cm 4,5 x 6,5 x 2. Una volta terminato il montaggio, dopo aver controllato l'esatta disposizione e collegamento dei componenti, potremo accendere il generatore il quale funzionerà immediatamente dato che non necessita di tarature, per controllare il funzio-

③

del nostro generatore sul PIN 7 del C.I. TDA 3562. Nello schema elettrico dimostrativo possiamo vedere quale è il percorso naturale del segnale SAND CASTLE, che fornito dal C.I. TEA 2029 C. Col pin 11 viene applicato al PIN 7 del TDA

3562. La costruzione del generatore di rumore video TV è molto semplice e non presenta eccessive difficoltà; il cuore del circuito è costituito dalla bobina L1 che dovrà essere realizzata scrupolosamente come spiegato, pena il mancato funziona-



Circuito interno.



namento si potrà usare l'oscilloscopio oppure un semplice TV. Nel caso si usi il TV per il collaudo si dovrà procedere in questo modo: una volta staccato lo spinotto dell'antenna e acceso il TV su un qualsiasi canale si avrà sullo schermo il classico effetto neve, inserendo il segnale del generatore sul polo caldo dello spinotto di antenna sullo schermo si vedranno delle righe in continuo movimento dato che il segnale del generatore non è in sincronismo con il TV. Le righe che si vedono sullo schermo ci indicano che il generatore funziona.

**CC**

**Ettronica  
Capuano**

**APPARECCHIATURE e  
COMPONENTI ELETTRONICI**

Forniture per Istituti Tecnici e Professionali  
Vendita per corrispondenza - Ingrosso

84010 PASSIANO di CAVA DE' TIRRENTI (SA) - Via L. Siani 13 - Tel. e Fax 089/466774

STANDARD

KENWOOD

INTEK

cte

ANTENNE  
lenmi

MICROSET

ECO ANTENNE

PRESIDENT



ALPHA  
ELETTRONICA

Componentistica - Hobbistica

PREZZI SPECIALI

PER LABORATORI ED INSTALLATORI

Acquistare è facile ...  
... noi pensiamo anche ad assistervi

## TRASMETTITORI E RICEVITORI 1000 ÷ 1800 MHz VIDEO+AUDIO

- ATX 12** - Trasmettitore televisivo FM in gamma 23 cm 1,2 - 1,3 GHz sintetizzato a passi di 500 kHz, canale audio 5,5 MHz potenza di uscita 1,5 W, fornito in contenitore schermato 160×122×35 mm
- ARX 12** - Ricevitore televisivo FM 0,95 - 1,8 GHz sintetizzato, uscita video e canale audio 5,5 MHz
- MTX 1500** - Trasmettitore video e audio FM miniaturizzato 1 - 1,8 GHz agganciato in fase potenza 40 mW, contenitore di alluminio dimensioni 67×62×27 mm
- MTX CAM** - Telecamera B/N miniaturizzata CCD 1/3", obiettivo con autoiris elettronico incorporato, contenitore per attacco diretto a MTX 1500 dimensioni 67×62×27 mm

ATX 12



RI 45



## MODULI VHF-UHF SINTETIZZATI

FORNITI IN CONTENITORE SCHERMATO (147×99×35 mm)

- TR 14** - Trasmettitore FM 135 - 175 MHz, passo sintesi 12,5 kHz finale larga banda 5 W
- TR 45** - Trasmettitore FM 400 - 445 / 440 - 480 MHz, passo sintesi 12,5 kHz finale larga banda 5 W
- RI 10** - Ricevitore FM 135 - 165 / 150 - 175 MHz sensibilità 0,25 µV per 12 dB SINAD, passo sintesi 12,5 kHz
- RI 45** - Ricevitore FM 400 - 430 / 425 - 450 / 445 - 480 MHz passo sintesi 12,5 kHz, sensibilità 0,25 µV per 12 dB SINAD
- COM** - Scheda logica per ponte ripetitore con subtono in ricezione e ingresso per consenso DTMF
- DECOR** - Decodificatore DTMF 2 codici indipendenti di 3 o 4 cifre per accensione e spegnimento

**BITEL Microprogetti**

CARNATE (MI) 039/6076382-6076388

Via Premoli 2-4 - 20040 Carnate (MI) - Tel. (039) 6076382/6076388



# ANTENNE C.B.

## ECO ANTENNE



IL MONDO IN CASA

14020 SERRAVALLE (ASTI) - ITALY  
TEL. (0141) 29.41.74 - 21.43.17



**DELTA LOOP 27** **DELTA LOOP 27**  
**ART. 15** **ART. 16**

ELEMENTI: 3  
S.W.R.: 1:1,1  
GUADAGNO: 11 dB  
IMPEDEZZA: 52 Ohm  
LUNGHEZZA D'ONDA: 1  
ALTEZZA: 3800 mm  
MATERIALE: ALLUMINIO ANTICORRODAL

ELEMENTI: 4  
S.W.R.: 1:1,1  
GUADAGNO: 13,2 dB  
IMPEDEZZA: 52 Ohm  
LUNGHEZZA D'ONDA: 1  
ALTEZZA: 3800 mm  
MATERIALE: ALLUMINIO ANTICORRODAL

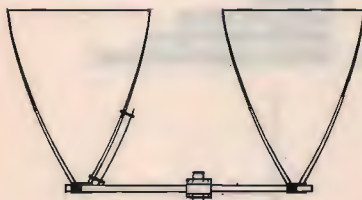

**DELTA LOOP 27**  
**ART. 14**

ELEMENTI: 2  
S.W.R.: 1:1,1  
QUADAGNO: 9,8 dB  
IMPEDEZZA: 52 Ohm  
LUNGHEZZA D'ONDA: 1  
ALTEZZA: 3800 mm  
MATERIALE: ALLUMINIO ANTICORRODAL



**GP 4 RADIALI 27**  
**ART. 2**

S.W.R.: 1:1,1  
POTENZA MAX: 1000 W  
MATERIALE: ALLUMINIO ANTICORRODAL  
PESO: 1300 g  
ALTEZZA STILO: 2750 mm

**ROMA 1 5/8 - 27 HHZ**  
**ART. 7**

S.W.R.: 1:1,1  
QUADAGNO: 7 dB +  
PESO: 3300 g  
ALTEZZA STILO: 6930 mm  
POTENZA MAX: 3000 W  
MATERIALE: ALLUMINIO ANTICORRODAL

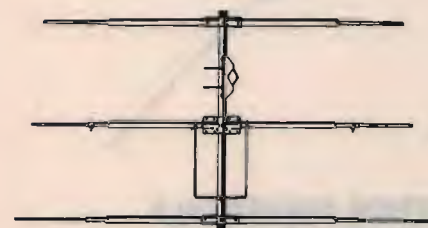
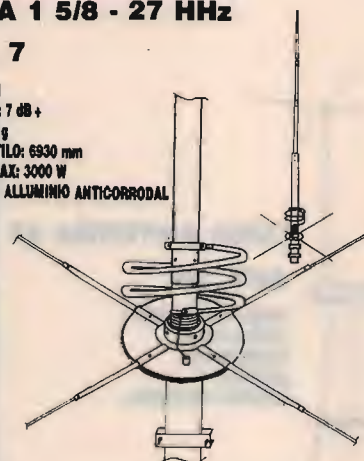

**DIRETTIVA YAGI 27**  
**ART. 8**

ELEMENTI: 3  
QUADAGNO: 8,5 dB  
S.W.R.: 1:1,2  
LARGHEZZA: 6500 mm  
BOOM: 2900 mm  
PESO: 3900 g  
MATERIALE: ALLUMINIO ANTICORRODAL

**TIPO PESANTE**

**ART. 10**

ELEMENTI: 3  
PESO: 6560 g



**DIRETTIVA YAGI 27**  
**ART. 9**

ELEMENTI: 4  
QUADAGNO: 10,5 dB  
S.W.R.: 1:1,2  
LARGHEZZA: 5500 mm  
LUNGHEZZA BOOM: 3950 mm  
PESO: 5100 g  
MATERIALE: ALLUMINIO ANTICORRODAL

**TIPO PESANTE**

**ART. 11**

ELEMENTI: 4  
PESO: 8500 g



**GALAXY 27**  
**ART. 13**

ELEMENTI: 4  
QUADAGNO: 14,5 dB  
POLARIZZAZIONE: DOPPIA  
S.W.R.: 1:1,1  
LARGHEZZA BANDA: 2000 Kc  
LARGHEZZA ELEMENTI: 5000 mm  
LUNGHEZZA BOOM: 4820 mm  
MATERIALE: ALLUMINIO ANTICORRODAL



**GP 3 RADIALI 27**

**ART. 1**

S.W.R.: 1:1,1  
 POTENZA MAX: 1000 W  
 MATERIALE: ALLUMINIO ANTICORRODAL  
 PESO: 1100 g  
 ALTEZZA STILO: 2750 mm



**THUNDER 27**

**ART. 4**

S.W.R.: 1:1,1  
 POTENZA MAX: 1000 W  
 MATERIALE: ALLUMINIO ANTICORRODAL  
 GUADAGNO: 5 dB  
 PESO: 1200 g  
 ALTEZZA STILO: 1750 mm

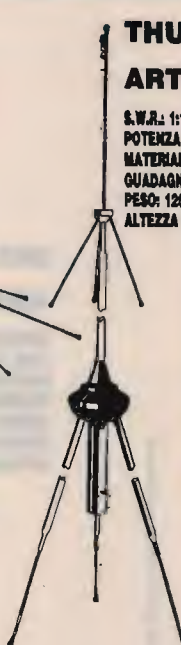

**GP 8 RADIALI 27**

**ART. 3**

S.W.R.: 1:1,1  
 POTENZA MAX: 1000 W  
 MATERIALE: ALLUMINIO ANTICORRODAL  
 PESO: 1300 g  
 ALTEZZA STILO: 2750 mm



**RINGO 27**

**ART. 5**

S.W.R.: 1:1,1  
 POTENZA MAX: 1000 W  
 GUADAGNO: 6 dB  
 PESO: 1300 g  
 ALTEZZA STILO: 5800 mm  
 MATERIALE: ALLUMINIO ANTICORRODAL



**WEGA 27**

**ART. 6**

S.W.R.: 1:1,1  
 BANDA PASSANTE: 2500 Kc  
 GUADAGNO: SUPERIORE 7 dB  
 PESO: 3700 g  
 ALTEZZA STILO: 6950 mm  
 LUNGHEZZA RADIALI: 1000 mm  
 MATERIALE: ALLUMINIO ANTICORRODAL

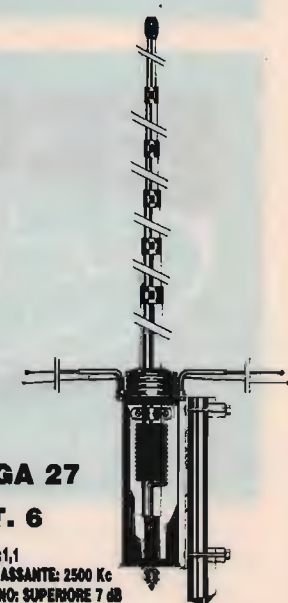

**LUNA ANTENNA 27**

**ART. 39**

BANDA PASSANTE: 1800 Kc  
 ALTEZZA: 3200 mm  
 GUADAGNO: 6 dB  
 MATERIALE: ALLUMINIO ANTICORRODAL



**DELTA 27  
 ANTENNA PER  
 BALCONI, INTERNI,  
 CAMPEGGI, ROULOTTES,  
 IMBARCAZIONI,  
 UFFICI, ECC.**

**ART. 19**

ALTEZZA: 1000 mm  
 S.W.R. MAX: 1:1,5  
 LUNGHEZZA BANDA: 3000 Kc  
 POTENZA: 250 W  
 PESO: 650 g

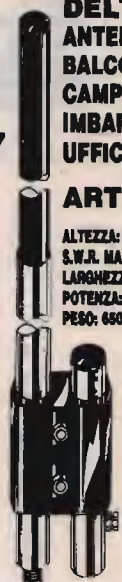

**BOOMERANG 27 corta**

**ART. 20**

ALTEZZA: 1550 mm  
 S.W.R.: 1:1,2  
 POTENZA MAX: 350 W  
 PESO: 700 g

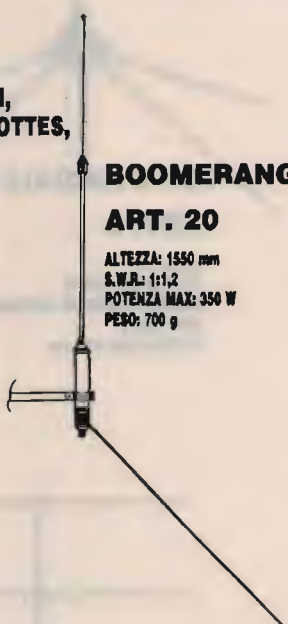

**BOOMERANG 27**

**ART. 21**

ALTEZZA: 2750 mm  
 S.W.R.: 1:1,2  
 POTENZA MAX: 500 W  
 PESO: 800 g



**BASE MAGNETICA  
 PER ANTENNE ACCIAIO**

**ART. 17**

DIAMETRO BASE: 105 mm  
 ATTACCO: SO 239  
 CAVO: 3500 mm



**BASE MAGNETICA UNIVERSALE  
 adatta per tutti i tipi di antenne.**

**ART. 38**

DIAMETRO BASE: 105 mm  
 FORO: 11 mm





# UN POKER IN CB QUALITÀ, FUNZIONALITÀ DURATA E PREZZO!

## SPIT GAIN 5/8

### Caratteristiche:

Guadagno	: RSP 9-7 dB Iso
Frequenza	: 25 ÷ 30 MHz
Banda passante	: 3,5 MHz
Massima potenza	: 3,5 kW
Altezza antenna	: 6,200 m
S.W.R.	: praticamente nullo
Impedenza	: 50 ohm
Connettore	: S0239
Lunghezza radiali	: 1 m
Attacco palo	: Ø 60 mm massimo
Diametro stilo centrale	: 48 mm alla base, 8 mm in punta
Bobina in rame	: copertura trasparente stagna
Peso	: 3000 g

### Materiali impiegati:

Stilo antenna	: alluminio speciale anticorrosivo
Viteria	: in acciaio inossidabile
Staffe, cavallotti e parti metall.	: in acciaio inossidabile al cromo
Inserti metallici	: ottone
Bobina	: Ø 5 mm in rame
Isolatori	: in fibra di vetro
Parti isolanti in plastica	: nessuna
Radiali n. 24	: in fibra di vetro antivibranti
Costruzione stilo centrale	: in tubi conici
Costruzione	: di tipo robusto

## 24 RADIALI

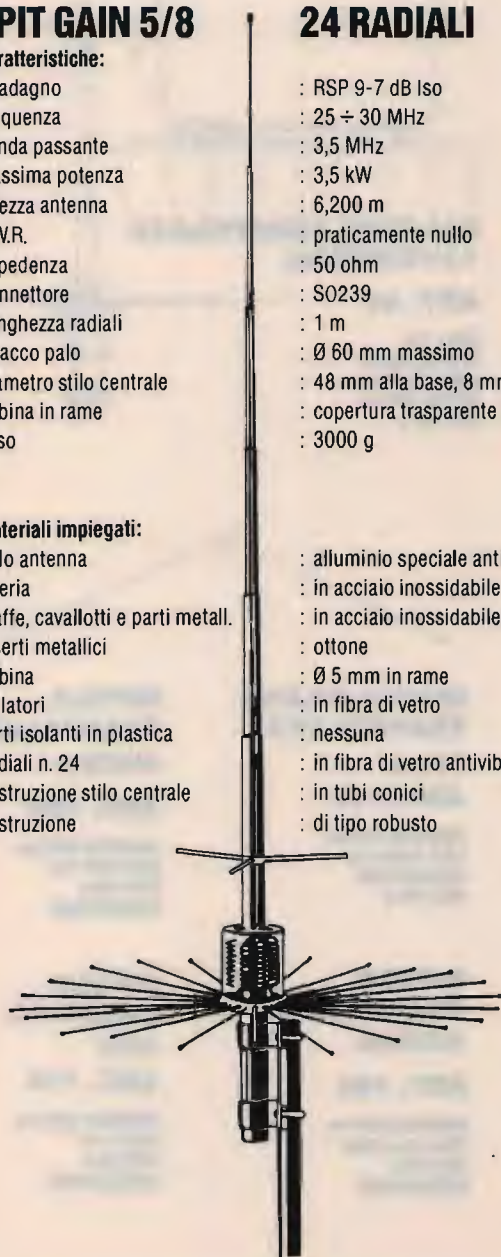

NOVA

**ECO ANTENNE**  
il mondo in casa

di BORDINO RINALDO & C. s.n.c.

FRAZ. SERRAVALLE, 190  
14020 SERRAVALLE (ASTI) - ITALY  
TELEF. (0141) 294174 - FAX (0141) 214317

Distributore per la Lombardia:

**COMAR Telecomunicazioni**

Via XXIV Maggio, 30 - CANEGRATE (MI)  
Tel. 0331-400303

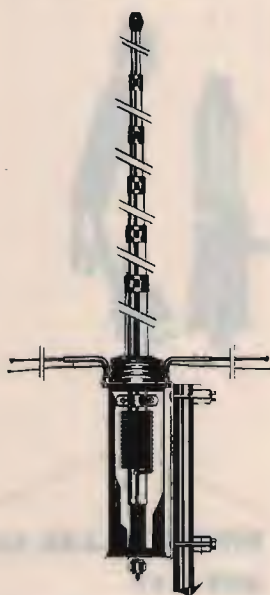

## WEGA 27

### ART. 6

S.W.R.: 1:1,1  
Banda passante: 2500 kc  
Guadagno: superiore 7 dB  
Peso: 3700 g  
Altezza stilo: 5950 mm  
Lunghezza radiali: 1000 mm  
Materiale: alluminio anticorrosodal

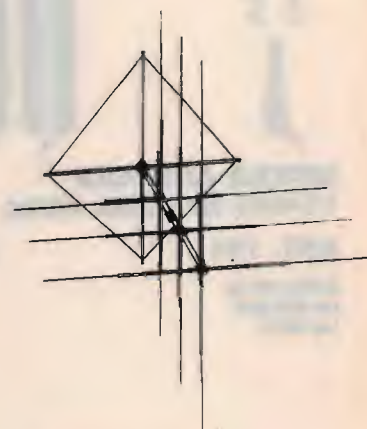

## GALAXY 27

### ART. 13

Elementi: 4  
Guadagno: 14,5 dB  
Polarizzazione: doppia  
S.W.R.: 1:1,1  
Larghezza banda: 2000 kc  
Larghezza elementi: 5000 mm  
Lunghezza boom: 4820 mm  
Materiale: alluminio anticorrosodal

Produzione di oltre  
200 modelli di antenne  
da 1,5 a 500 MHz.

Antenne per: OM, CB, FM,  
TELEFONI APRICANCELLI E RADIOCOMANDI.

Tipi di antenne prodotte:  
veicolari - verticali - dipoli - direttive - per balconi  
trappolate fino a 5 o più frequenze  
veicolari trappolate a bifrequenza  
larga banda - accoppiatori.

Per il campo telefonico: tutti i tipi di antenne e miscelatori.  
Per spedizioni: anticipo 50%.





**MOBILE ANTENNA  
11/45m IN FIBRA NERA**

**ART. 101**

ALTEZZA: 1800 mm  
45m: REGOLABILE  
11m: TARATA



**VEICOLARE 11/45M  
CON BOBINA  
CENTRALE SERIE  
DECAMETRICHE**

**ART. 103**

ALTEZZA: 1500 mm  
45m: REGOLABILE  
11m: REGOLABILE



**VEICOLARE  
45/88m  
IN FIBRA  
NERA**

**ART. 104**

ALTEZZA: 1850 mm  
45m: REGOLABILE  
88m: REGOLABILE

**VERTICALE 11/45m  
ART. 106**

ALTEZZA: 5900 mm  
S.W.R. 11m: 1:1,1  
S.W.R. 45m: 1:1,1  
PESO: 2750 g

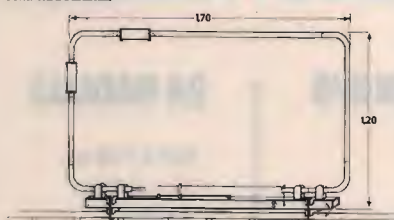

**BALCONE TRAPPOLATA  
11/15/20/45m**

**ART. 44**

S.W.R.: 1:1,2  
IMPEDEZZA: 52 Ohm  
LARGHEZZA: 1700 mm  
ALTEZZA: 1200 mm  
PESO: 2500 g



**VERTICALE 45/88**

**ART. 107**

ALTEZZA: 4800 mm  
S.W.R. 45/88: 1:1,2



**DIPOLO FILARE 45m**

**ART. 111**

LUNGHEZZA: 22000 mm  
PESO: 900 g  
S.W.R.: 1:1,2



**DIPOLO FILARE  
TRAPPOLATO**

**11/45**

**ART. 113**

LUNGHEZZA: 14500 mm  
S.W.R. 11/45m: 1:1,2  
MATERIALE: RAME  
PESO: 1450 g

**DIPOLO  
TRAPPOLATO**

**45/88m**

**ART. 109**

LUNGHEZZA: 20000 mm  
S.W.R. 45/88: 1:1,2  
PESO: 1800 g  
MATERIALE: RAME

**DIPOLO  
TRAPPOLATO**

**45/88m**

**ART. 108**

LUNGHEZZA: 30000 mm  
S.W.R.: 1:1,3 o meglio  
PESO: 1700 g  
MATERIALE: RAME

**DIPOLO  
CARICATO**

**45m**

**ART. 112**

LUNGHEZZA: 10500 mm  
S.W.R.: 1:1,2  
PESO: 900 g  
MATERIALE: RAME

**ANTENNE PER APRICANCELLI**

modell e frequenze  
secondo esigenze cliente



# Le trasmissioni estere in lingua italiana

Parte III

Gabriele Focosi

## Le religiose

In questo terzo appuntamento analizzeremo innanzitutto le emittenti religiose che ovviamente trasmettono in italiano, iniziando dalla più importante in senso assoluto, la RADIO VATICANA (figura 1). Questo colosso della radiodiffusione mondiale, grazie alle più moderne attrezzature tecniche, è in grado di raggiungere con il suo segnale anche gli angoli più sperduti del mondo. La radio ufficiale della Santa Sede offre un grandissimo spazio alle trasmissioni in lingua italiana e per i romani vi è addirittura un'apposita rete in modulazione di frequenza (Studio A). Assieme ai notiziari ed a varie rubriche, vengono trasmessi i resoconti dell'attività Papale che occupano parte rilevante della programmazione.

In Europa sono presenti anche numerose stazioni gestite dalla Chiesa Evangelica che trasmettono in lingua italiana. Si tratta innanzitutto della TRANS WORLD RADIO, che irradia ogni sera, sulla frequenza di 702 kHz, un programma religioso nella nostra lingua.

Vi è poi l'emittente tedesca EVANGELIUM RUNDfunk che, sulla frequenza in onde corte della Trans World Radio (6.230 kHz), trasmette ogni venerdì sera e sabato mattina un

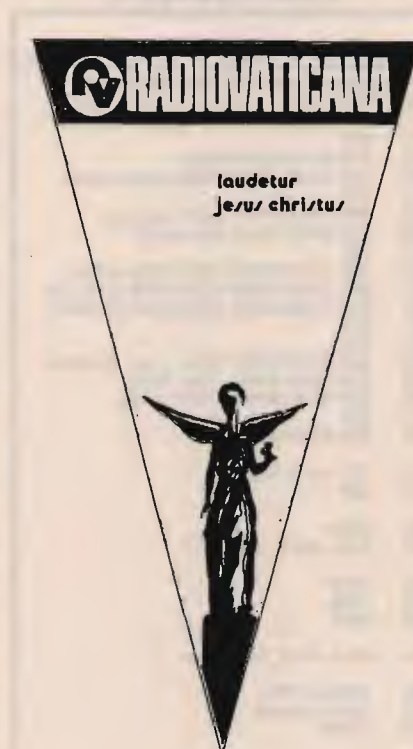

programma, ovviamente a carattere religioso, per i nostri connazionali in Germania.

È inoltre attiva la stazione radiofonica della Chiesa Avventista del Settimo Giorno, denominata ADVENTIST WORLD RADIO (figura 2), che attraverso le sue due sedi, in Russia e in Italia (a Forlì), irradia tre trasmissioni giornaliere, fra cui l'interessante programma domenicale dedicato agli appassionati di radioascolto, Radio Magazine.

Da ricordare che sempre in ter-



① Gagliardetto della Radio Vaticana.

② Sito di trasmissione dell'A.W.R. in Costa Rica.

ra romagnola l'EUROPEAN CHRISTIAN RADIO irradia da Ravenna, ogni domenica mattina, 15 minuti di programmazione sui 6.210 kHz.

Concludiamo il panorama delle emittenti religiose in onde corte e medie che trasmettono nella nostra lingua con una stazione nord-americana, una delle tante stazioni religiose operanti negli Stati Uniti, la FAMILY RADIO (WYFR), che raggiunge l'Italia quattro volte al giorno con trasmissioni di 60 minuti.



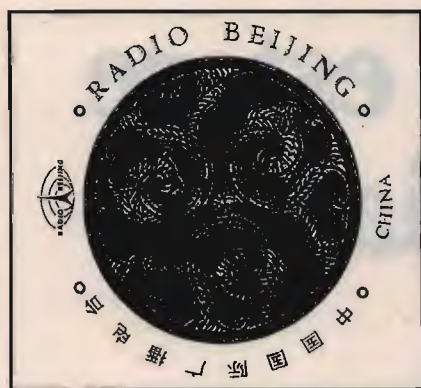

③ Adesivo di Radio Cina Internazionale.

## Africa

Veniamo ora ad occuparci delle stazioni radiofoniche extra-europee con servizi in italiano, partendo da quelle con sede nel continente africano.

Un solo Paese si rivolge da questo continente verso l'Italia con un programma in onde corte: si tratta dell'Egitto con la sua emittente RADIO CAIRO. Le trasmissioni in italiano vanno

in onda tutti i giorni per 60 minuti e le informazioni storico-culturali rendono veramente gradevole quest'ora di programmazione.

Nella nostra lingua opera anche RADIO TUNISI, ma si tratta di una trasmissione pomeridiana in onde medie (963 kHz) e quindi sintonizzabile solo nelle estreme regioni dell'Italia meridionale.

## Asia

Occupiamoci ora delle tre stazioni asiatiche che trasmettono in lingua italiana ovvero RADIO GIAPPONE, RADIO CINA INTERNAZIONALE (vedi figura 3 ed Electronics Projects n. 9-10/1993) e RADIO COREA. Le prime due emittenti sono facilmente ricevibili, nonostante le grandi distanze che ci separano dai rispettivi Paesi, poiché utilizzano stazioni ripetitrici dislocate in Svizzera e Gabon; ricezione purtroppo più difficile per quanto riguarda invece la radio sud coreana. Come del resto tutte le altre trasmissioni provenienti dall'estero, anche queste tre emittenti asiatiche iniziano con un "giornale radio" cui seguono rubriche a carattere prevalentemente culturale.

## Americhe

Passiamo immediatamente alla parte meridionale del continente americano, visto che nell'America del Nord non opera alcuna emittente nella nostra lingua ricevibile in Italia, tranne la religiosa Family Radio, già incontrata durante questo nostro viaggio.

Da Buenos Aires, RADIO ARGENTINA AL EXTERIOR mette in onda, nei soli giorni feriali, un programma di un'ora, la cui ricezione è accettabile nonostante l'elevata distanza che ci separa dal Paese sudamericano. Fra le rubriche che

Nome dell'emittente	Orario(UTC)	Area	Frequenze (KHz)
RADIO VATICANA	04.30-04.40	IT	527
	05.20-05.30	EU	527-1530-6245-7250
	06.00-06.10	EU	527-1530-6245-7250-9645-15210
	06.30-07.30	IT	527
	07.30-08.10	EU	527-1530-7250 solo festivi
	09.00-10.15	EU	527-6245 solo Mercoledì'
	09.15-10.00	IT	527
	10.00-10.15	EU	527-1530-6245-7250-9645-15210
	10.15-11.00	EU	527-1530-6245-7250-9645 festivi
	12.00-12.30	EU	527-1530-6245-7250-15210-21670
	13.15-13.30	IT	527
	14.00-14.30	IT	527
	14.30-15.00	EU	527-1530-6245-7250 solo Venerdì'
	15.30-16.00	EU	527-1530-6245-7250-9645
	19.00-19.30	EU	527-1530-6245-7250-11740
20.30-21.00	IT	527	
21.00-22.00	EU	527-1530-5882	
TRANS WORLD RADIO	17.20-17.30	IT	702 solo Sabato
	17.30-18.00	IT	702
EVANGELIUM RUNDfunk	10.05-10.20	EU	6230
	17.30-17.45	EU	6230 solo Venerdì'
ADVENTIST WORLD RADIO	07.00-08.00	EU	7210
	10.00-11.00	EU	7230
	14.00-15.00	EU	9775
EUROPEAN CHRISTIAN RADIO	07.05-07.20	EU	6210 solo Domenica
FAMILY RADIO	07.00-08.00	EU	9850-11770
	18.00-19.00	EU	15355-21615
	21.00-22.00	EU	21500
RADIO CAIRO	16.00-17.00	LOC	558
	18.00-19.00	EU	9990
RADIO TUNISI	13.30-14.30	LOC	963
RADIO CINA INTERNAZIONALE	18.30-19.00	EU	7470-9965
	20.00-21.00	EU	7470-9965
	21.00-21.30	EU	7470-9365-9965
	21.30-22.00	EU	3985
RADIO GIAPPONE	05.45-06.00	EU	15170-15355
	19.45-20.00	EU	15380
RADIO COREA	07.30-08.00	EU	13670-15575
	15.45-16.15	EU	6480-7550
	19.00-19.30	AM	7275-9515
	20.30-21.00	EU	6480-7550-15575
RADIO ARGENTINA AL EXTERIOR	20.00-21.00	EU	15345 solo feriali

Abbreviazioni usate: AM=Americhe; EU=Europa; IT=Italia; LOC=Locale.

④ Orari e frequenze delle trasmissioni trattate in questo articolo.



Nome dell'emittente	Indirizzo
RADIO VATICANA	- 00120 Citta' del Vaticano
TRANS WORLD RADIO	- Boite' Postale 349 - 98007 Montecarlo -Monaco
EVANGELIUM RUNDFUNK	- Postfach 1444 - 633 Wetzlar 1 - Germania
ADVENTIST WORLD RADIO	- C.P. 383 - 47100 Forli' -Italia
EUROPEAN CHRISTIAN RADIO	- Postfach 500 - 2345 Brunn -Austria
FAMILY RADIO (WYFR)	- 290 Hegenberger Road - Oakland CA 94621 -U.S.A.
RADIO CAIRO	- P.O. Box 566 - Il Cairo -Egitto
RADIO TUNISI	- 71 Avenue de la Liberte' - Tunis -Tunisia
RADIO CINA INTERNAZIONALE	- 100866 Beijing -Cina
RADIO GIAPPONE	- 221 Jinnan - Shibuya ku - Tokio -Giappone
RADIO COREA	- 18 Yoido dong - Yongdungp'o gu - Seoul 150 -Corea
RADIO ARGENTINA AL EXTERIOR	- C.C. 555 - 1000 Buenos Aires -Argentina

seguono il notiziario non poteva mancare una musicale interamente dedicata al tango.

Si conclude qui questo viaggio fra le emittenti in italiano ricevibili in Italia: esistono infatti anche numerose stazioni locali, operanti soprattutto in onde medie da Canada, Australia, Uruguay e Somalia, ma purtroppo mai ascoltate nel nostro Paese.

Nelle figure 4 e 5 gli orari, le frequenze e gli indirizzi delle emittenti qui trattate: nel prossimo articolo, ultimo di questa serie, ci occuperemo delle stazioni radiofoniche che in questi ultimi anni hanno cessato le loro decennali trasmissioni in lingua italiana.

⑤ Indirizzi delle emittenti trattate in questo articolo.

CQ

**T Tecnotel**  
s. n. c.

APPARECCHIATURE ELETTRONICHE PER TELECOMUNICAZIONI  
Via T. Romagnola, 342 - 56012 FORNACETTE (Pisa)  
Tel. 0587 / 422510 - Fax 0587 / 422511



#### SETTORE FM :

Cavità passabanda FM professionali 88 ÷ 108/125 ÷ 149 o a richiesta

#### SETTORE TV :

Modulatori - Trasmettitori - Convertitori sintetizzati e non -

Amplificatori a stato solido 5 - 10 - 20 - 50 W

Amplificatori in cavità 50 - 100 - 200 W

Amplificatori 50 - 100 W da 1400 a 2000 MHZ

Possiamo inoltre costruire apparecchiature particolari su richiesta

**PREZZI SPECIALI PER INSTALLATORI**

Standard C5718D può avere il microfono terminale,  
il frontalino asportabile oppure entrambi.

# STANDARD C5718D SI FA IN TRE

UNITA' RADIO CON FRONTALINO ASPORTABILE  
E MICROFONO ALTOPARLANTE OPZIONALI

UNITA' RADIO CON MICROFONO TERMINALE  
NELLA CONFIGURAZIONE DI SERIE

UNITA' RADIO CON MICROFONO TERMINALE DI  
SERIE E FRONTALINO OPZIONALE



L'evoluzione tecnologica ha creato Standard C5718D, l'unico ricetrasmittitore veicolare così versatile da poter essere totalmente controllato sia da microfono che da frontalino remoto. Il collegamento è fatto con cavo e connettori normali, perciò è sufficiente una comune prolunga microfonica per poter installare l'apparato anche in luoghi molto lontani dal terminale e dal frontalino. In tutta facilità e sicurezza. L'apparato è costituito dall'unità radio e dal terminale microfonico/altoparlante che la controlla in tutte le sue funzioni. Il frontalino asportabile è opzionale. Standard C5718D è dotato di caratteristiche e funzioni logiche molto sofisticate se non, addirittura, esclusive come, ad esempio: • Cross band, full-duplex e doppia ricezione sulle due bande (V+U) o sulla stessa banda (V+V e U+U) • Ampie gamme operative, incluso l'ascolto su quelle radioamatoriali, civili, aeronautiche in AM e 900 MHz. Per tutti gli usi consentiti possono essere estese anche le gamme di trasmissione • Funzione VFO link che permette di agire simultaneamente su entrambi i VFO con la manopola di sintonia • Ricevitore di

altissima qualità con preselettore a Varicap che migliora drasticamente la reiezione alla frequenza immagine, la dinamica totale e mantiene costante la sensibilità al variare della frequenza

- Funzione di ripetitore con traslazione di banda (transponder) • Tono a 1.750 Hz per l'accesso ai ponti OM • Media frequenza di 44,95 MHz che porta la frequenza immagine a ben 89,9 MHz di distanza da quella ricevuta • Up conversion in VHF che offre il vantaggio di far ricadere la frequenza immagine al di sopra di quella ricevuta, molto lontana dalla banda FM dove sono presenti i segnali più temibili • 40 memorie espandibili a 200 con l'unità opzionale CMU182, la stessa dei modelli C188/C488 • Facile da usare anche per merito del completo menu alfanumerico per il controllo delle funzioni logiche • Potenza massima di 50 W in VHF e 40 W in UHF, per ognuna delle bande sono selezionabili tre livelli d'uscita • Dimensioni di soli 140 x 40 x 135 mm e peso di 1 kg che facilitano l'alloggiamento anche sotto il sedile della vettura • Ampia disponibilità di accessori opzionali e perfetta compatibilità con molti di quelli adottati da apparati di serie precedenti.



**NOVEL**  
Novelradio



**QUESTE LE DATE DI SVOLGIMENTO DI**

# **EXPO RADIO 1994**

**MOSTRA MERCATO  
del RADIOAMATORE e CB  
ELETTRONICA e COMPUTER**

**A BOLOGNA: 5-6 FEBBRAIO '94**

**AL PALACONGRESSI - QUARTIERE FIERA**

**ORARIO: 9/13 - 15/19 SERVIZIO RISTORO**

**A FAENZA IL 12-13 MARZO '94**

**AL CENTRO FIERISTICO PROVINCIALE**

**SERVIZIO RISTORANTE ALL'INTERNO**

**ORARIO MOSTRA: CONTINUATO 9,00-19,00**

NELLA MOSTRA DI FAENZA SI SVOLGE IL CONSUETO:

## **MERCATINO della RADIO**

IL PIU' GRANDE E QUALIFICATO INCONTRO TRA APPASSIONATI E COLLEZIONISTI PRIVATI, PER LO SCAMBIO DI APPARATI RADIO (CON PEZZI DA COLLEZIONE), LIBRI E RIVISTE D'EPOCA, VALVOLE, SURPLUS, TELEFONI E STRUMENTAZIONE ELETTRONICA VARIA, ECC., ECC.

PER INFORMAZIONI, PRENOTAZIONI STAND E MERCATINO: **FIERA SERVICE**

Via Barberia 22 - 40123 Bologna - Tel. 051/333657 - segreteria fiera Faenza periodi mostre: 0546/620970

# Espansione di banda per Kenwood TM-732E

Alessandro Bosio

**A** avendo comprato un Tm-732 "inchiodato" in VHF tra 142-152 MHz e in UHF tra 420-450 MHz, mi sono interessato su come si potesse espandere il mio bibanda.

Grazie alla collaborazione del collega IW2GEQ siamo riusciti a capire dove e come andava fatta la modifica per espandere la banda di trasmissione e di ricezione.

La prima operazione consiste nell'asportare e, successivamente, aprire il frontalino della radio.

Tolte le due viti dal retro del frontalino, troviamo in alto sulla destra 4 ponticelli contrassegnati con R19, R20, R21, R22.

Se avete la radio come la mia troverete collegati R22, R21 e R19.

Per avere la banda espansa bisogna lasciare collegato il solo R20.

Dopo questa operazione si ha:  
VHF: RX: 118-174 MHz di cui in AM tra 118-136 MHz; TX: 136-174 MHz; UHF: TX = RX: 410 - 470 MHz.

Con questa modifica è possibile ricevere la banda 900 MHz. Premere, dopo essersi spostati in UHF nel VFO, per più di un secondo il tasto MHz e apparirà sul display 850 MHz.

Questa seconda banda UHF va da 800 a 999 MHz e solamente in ricezione.

Per ritornare a 430 MHz ripremere per più di un secondo il

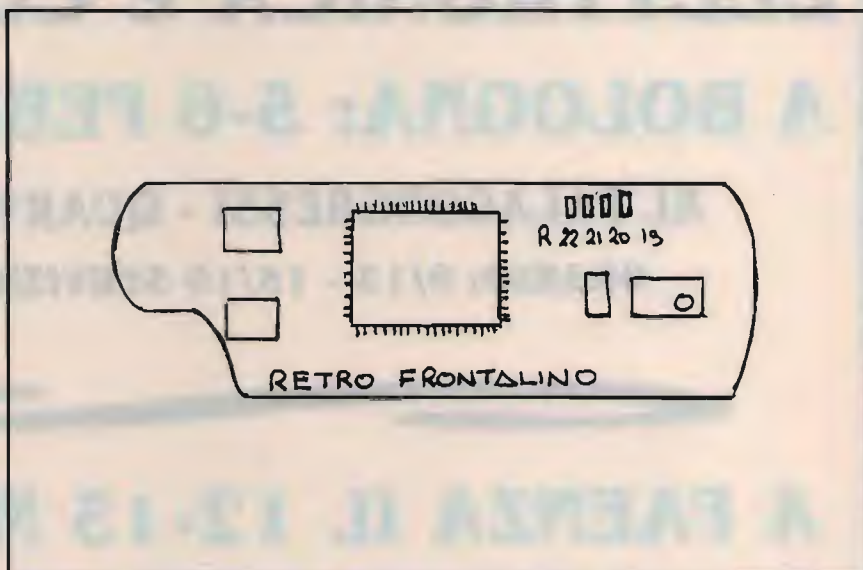

①

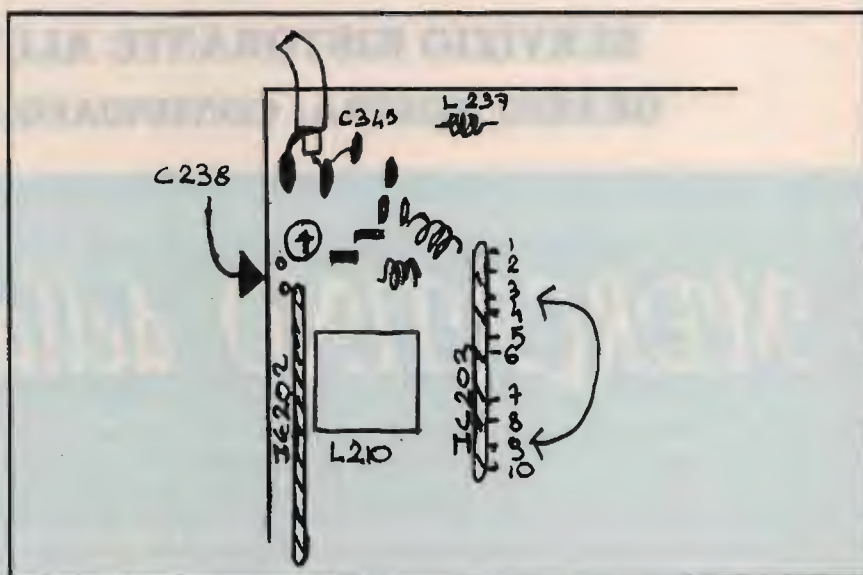

②



Resistenze	TX Range	
	VHF	UHF
22 21 20 19		
0 1 0 1	144-148	438-450
1 1 0 1	144-148	438-450
1 0 0 1	142-152	420-450
0 1 1 0	136-174	410-470
0 0 0 0	144-148	410-470
0 1 0 0	136-174	410-470

③ Connessioni possibili di R19, R20, R21, R22.

tasto MHz.

Se vedete che la ricezione nella banda dei 900 MHz non è delle migliori, dovrete inserire un condensatore da 2 pF secondo il seguente schema nella scheda UHF.

Questo malgrado la radio sia prevista già di ibrido convertitore.

Aprirete il pannello dal lato opposto all'altoparlante.

Trovato il punto di connessione dell'antenna alla radio, si noterà subito sulla sinistra l'integrato IC202 lungo circa 3,5 cm e di colore nero.

Appena sopra l'integrato troverete scritto, sul circuito stampato, C238.

Se vedete che c'è già un condensatore da 2 pF, siete a posto e potete richiudere la radio.

Diversamente, se non c'è, dovrete inserirne uno ceramico da 2 pF.

Se, dopo l'espansione, vi sembra che il vostro TM manchi di sensibilità, aggiungete un ponticello sull'IC203 tra il piedino 4 ed il piedino 9.

Anche qui, come per le altre modifiche, se c'è già non toccate niente e rimontate il tutto accuratamente.

Buon lavoro!

CQ

# RADIO MERCATO

**OFFERTA SPECIALE**

**NOVITA' DAGLI U.S.A.**

**NUOVA ANTENNA**

**TOP GAIN**

consigliata dai **27**  
maggiori esperti  
della Banda  
Laterale  
USB/LSB

**Lire 158.000**

**IVA compresa**

**Caratteristiche:**

- Guadagno: RSP 9-7 db iso
- Frequenza: 25 - 30 Mhz
- Banda passante: 3.5 Mhz - 5/8
- Potenza max.: 3,5 KW
- Altezza antenna: 6.200 Mt
- S.W.R.: 0,5 - 1,1
- Impedenza: 50 Ohm
- Connettore: ISO 239
- Lungh. radiali: 1 mt
- Attacco palo: Ø 60 mm max
- Stilo centrale: Ø 48mm base  
Ø 8 mm punta
- Bobina in rame: Copert. trasparente stagna
- Peso: 4 Kg
- 24 Radiali base: Antivibranti fibra di vetro
- 3 Radiali sup. Antidisturbo
- 3 Radiali inf. Regolazione SWR

**CONCESSIONARIO:**

DIAMOND - SIRTEL - COMET -  
SIGMA - SIRIO - HI-GAIN -  
MALDOL - TAGRA - RAC - TONNA'

**RADIOMERCATO - COSSATO (Biella)**  
VIA G. AMENDOLA 284  
TEL. (015) 926955 - Fax (015) 93846



# SPARK

DI CARRETTA MAURIZIO

Via Provinciale Modena, 59  
41016 NOVI DI MODENA (MO)  
Tel. 059 / 676736 - Fax 059 / 677384



## ANTENNA PROFESSIONALE LARGA BANDA

PER TRASMISSIONE - 88 - 108 MOD. 3 FM  
140 - 170 MOD. 2 VHF

CARATTERISTICHE - YAGI 2 ELEMENTI

IMPEDENZA - 50  $\Omega$

GUADAGNO - 3 dB su  $\lambda/2$

MAX. POT. - 1000 W

RADIAZIONE - 170° VERTICALE  
80° ORIZZONTALE

**SPARK PRODUCE: ANTENNE - CAVITÀ - ACCOPPIATORI - FILTRI**

ieri: HL-1200  
oggi: HL-1201

Ancora di più

Valvole professionali

Bande WARC

Prezzo contenuto



HL - 1201 base £ 1.200.000 (IVA inclusa)

HL - 1201/P £ 1.400.000 (IVA inclusa)

- \* > 500 W Key-down output
- \* 70 ÷ 100 W input
- \* Filtri di ingresso
- \* SSB CW AM SSTV RTTY
- \* 160-80-40-30-20-16-15-12-10
- \* 3 X 811 A in ground-grid

di serie: ros-wattmetro passante - commutatore d'antenna a 3 posizioni  
circuiti ALC - PTT a RF o da TX - ventilazione forzata

per il modello HL-1201/P anche: preselettore 3 ÷ 0 MHz in RX-preamplificatore a basso rumore in RX

### RIVENDITORI AUTORIZZATI:

Bologna: **Radio Communication** - Tel. 051/345697

Ceriana (IM): **Crespi** - Tel. 0184/551093

Fidenza (PR): **Itacolm** - Tel. 0524/83290

Firenze: **Paoletti** - Tel. 055/294974

Genova: **Hobby Radio Center** - Tel. 010/303698

Giarre: **DBS elettronica** - Tel. 095/934812

Milano: **Milag Elettronica** - Tel. 02/5454744

Milano: **Elettronica G.M.** - Tel. 02/313179

Roma: **Hobby Radio** - Tel. 06/3581361

Trani (BA): **Tigut** - Tel. 0883/42622

Vicenza: **Daicom** - Tel. 0444/325076

Como (Erba): **General Radio** - Tel. 031/645522

**ere** equipaggiamenti  
radio  
elettronici

ERE un nome, una garanzia dal 1969 per i radioamatori  
Ex Strada per Pavia, 4 - 27049 Stradella (PV)  
Tel. 0385/48139 - Fax 0385/40288



# Digitalizzazione audio per C64 ed altri microcomputer

Fabrizio Tamigi

Con il semplice circuito presentato in queste pagine si può consentire ad un microcomputer di "comprendere" i suoni. È possibile, cioè, registrare i segnali analogici in forma di dati digitali nella memoria dell'elaboratore e in seguito riprodurli, manipolarli e generare interessanti effetti sonori. La presente interfaccia è stata realizzata appositamente per il C64, ma risulta facilmente adattabile a qualunque microcomputer munito di porta parallela di I/O, o che permetta, preferibilmente, l'accesso diretto al microprocessore tramite l'address ed il data bus. È da notare che, nel C64, la riproduzione sonora può avvenire senza l'ausilio di alcuna ulteriore interfaccia esterna.

## 1. Campionamento di un'onda

Analizziamo, anzitutto, il modo in cui si convertono i segnali analogici al fine di renderli trattabili da parte di un circuito digitale. Tale metodo (che di base è lo stesso impiegato nei lettori CD) è detto *campionamento* e si articola nelle fasi che seguono:

1) si opera una partizione in un certo numero  $N$  di livelli discreti di tensione (nel nostro circuito è  $N = 256$ ) dall'intervallo complessivo  $I$  nel quale



③ Il prototipo a costruzione ultimata.

varia l'ampiezza dell'onda da campionare (ad esempio, nel nostro caso è  $I = 0-5$  V). L'ampiezza  $A$  di ogni singolo intervallo ottenuto vale, pertanto:

$$A = \frac{I}{(N - 1)}$$

(per noi, dunque,  $A = 19,6$  mV circa). A ciascun livello di tensione si associa un numero progressivo (questo significa che il nostro circuito, ricevendo in ingresso una tensione nulla, produrrà in uscita il valore 0; ricevendo una tensione minore o pari a 19,6 mV, produrrà il va-

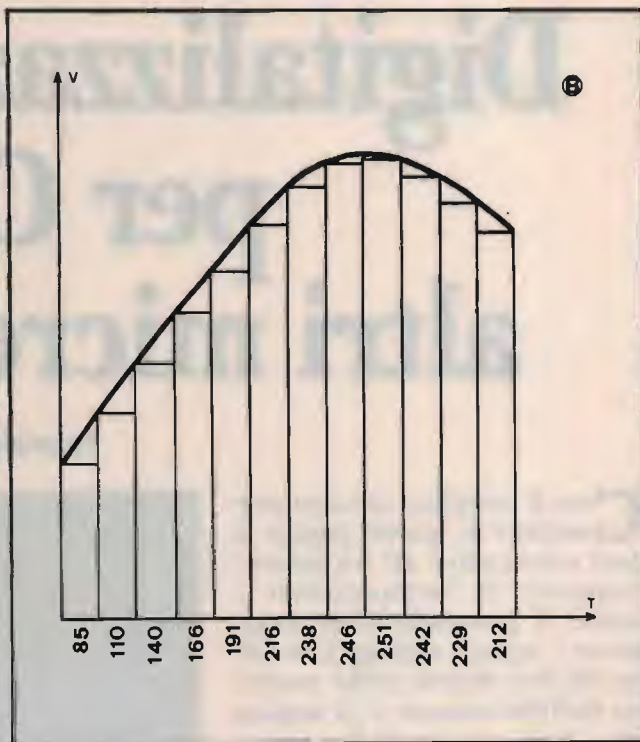
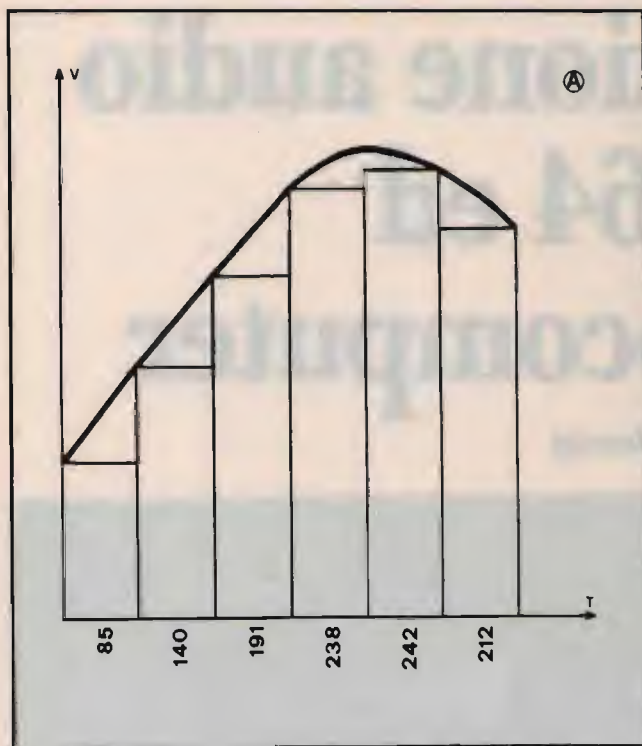

① Campionamento di un'onda. a) Ad una determinata frequenza  $f$ ; b) A frequenza  $2f$ .

lore 1; il valore 2 in corrispondenza di una tensione compresa tra 19,6 e 39,2 mV; il valore 3 tra 39,2 e 58,8 mV; e così via, fino a restituire in uscita il valore 255 per un livello d'ingresso compreso tra 4,98 e 5 V);

2) si misura con una determinata frequenza  $F$  (ossia ad intervalli di tempo costanti), detta *frequenza di campionamento*, il livello dell'onda in ingresso e si associa a tale misura un numero, come descritto sopra. Se

fosse, ad esempio,  $F = 10$  kHz, si otterrebbero, ogni secondo, 10.000 valori che descrivono l'onda campionata. L'onda viene, pertanto, approssimata da una successione di gradini;

3) si memorizzano in successione i dati così ottenuti in un dispositivo di memoria digitale (ad esempio, la RAM di un microcomputer).

Il procedimento descritto è illustrato in **figura 1** che mostra la stessa onda campionata prima ad una determinata frequenza, quindi a frequenza doppia della precedente. I numeri riportati in basso indicano i livelli di ampiezza dell'onda in ciascun istante del campionamento. Come si vede, quanto maggiore è la frequenza di campionamento, tanto migliore è l'approssimazione dell'onda.

I dati così memorizzati possono essere riconvertiti e, dunque, riprodurre il segnale originario. Evidentemente, per una corretta riproduzione dell'onda, è necessario che i dati siano rilette alla medesima frequenza con la



② Alloggiamento del circuito nel contenitore.



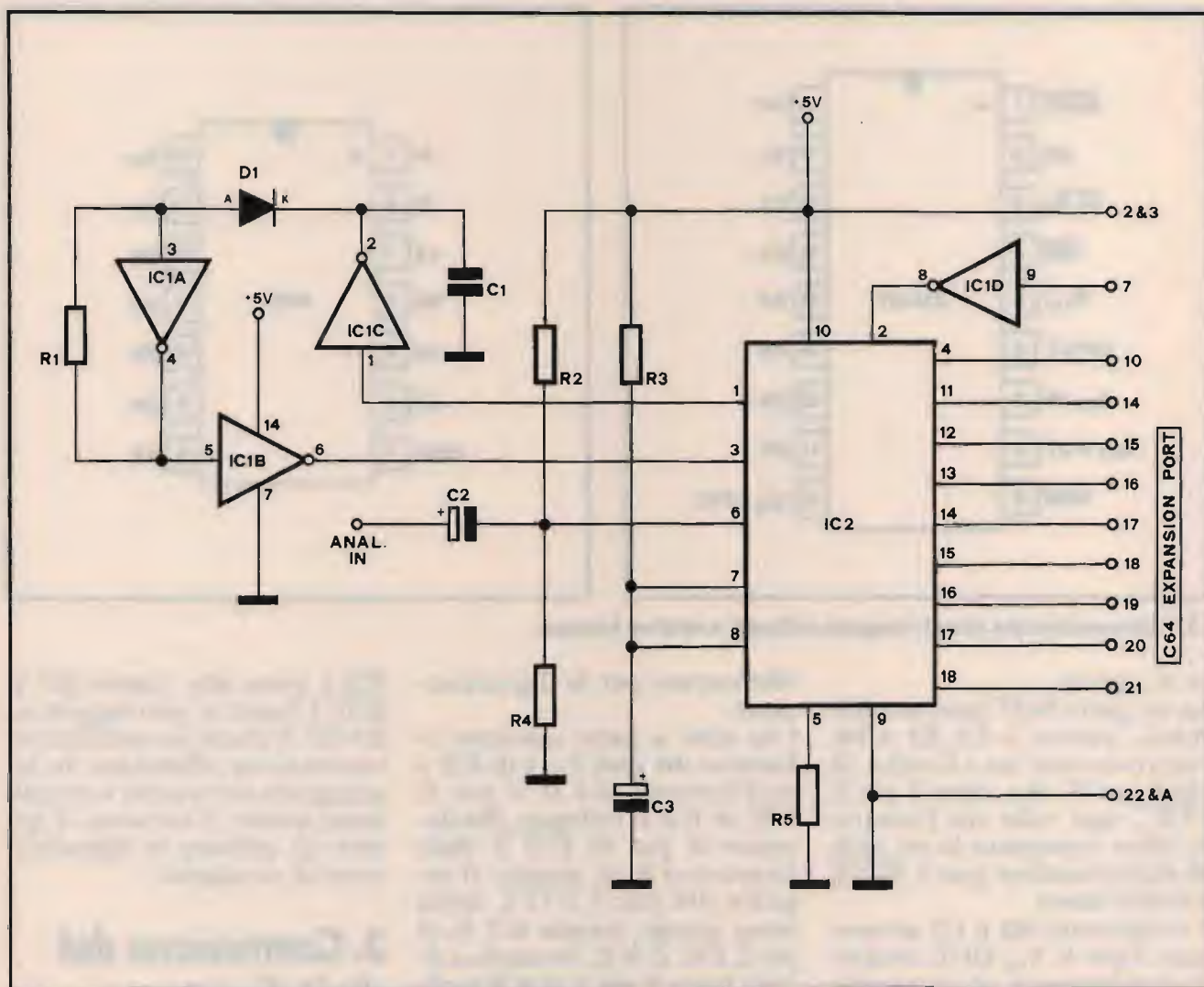

② Schema elettrico del DIGITALIZZATORE AUDIO per C64.

quale sono stati digitalizzati. Inoltre, la frequenza di campionamento deve essere almeno doppia rispetto a quella da campionare, vale a dire che, se la massima frequenza del segnale è, ad esempio, di 5 kHz, il digitalizzatore deve lavorare ad almeno 10 kHz per effettuare un corretto campionamento (in caso contrario si verificano distorsioni del segnale).

Il nostro campionario, come vedremo nella descrizione del circuito, non lavora ad una frequenza prefissata: questa è determinabile via software dal computer cui il dispositivo viene connesso.

Il numero digitale in uscita è

rappresentato in codice binario: il numero di bit determina la risoluzione del campionario. Da quanto detto prima, discende che l'approssimazione dell'onda migliora con l'aumentare del numero di bit. Il nostro digitalizzatore restituisce un numero a 8 bit, i quali, sebbene non costituiscano una risoluzione da Hi-Fi (si pensi che i lettori CD utilizzano 14 bit ed una frequenza di 44.100 Hz), permettono, comunque, una digitalizzazione sufficientemente fedele.

### Schema elettrico

In figura 2 è rappresentato lo

schema delle connessioni del circuito. È evidente che IC2 (il convertitore analogico/digitale ZN427, prodotto dalla Ferranti) costituisce il cuore della nostra interfaccia. In figura 5 ne sono riportate la disposizione e le funzioni dei pins. L'uscita digitale è localizzata sugli otto piedini contrassegnati con D0-D7 (rispettivamente 18-11), dove D0 designa il LSB (cifra meno significativa) e D7 il MSB (cifra più significativa). Tali pins sono direttamente connessi al data bus del computer (figura 6).

Il segnale da digitalizzare viene applicato, attraverso C2, al pin 6. Il partitore formato da R2 e R4 polarizza l'ingresso in assen-

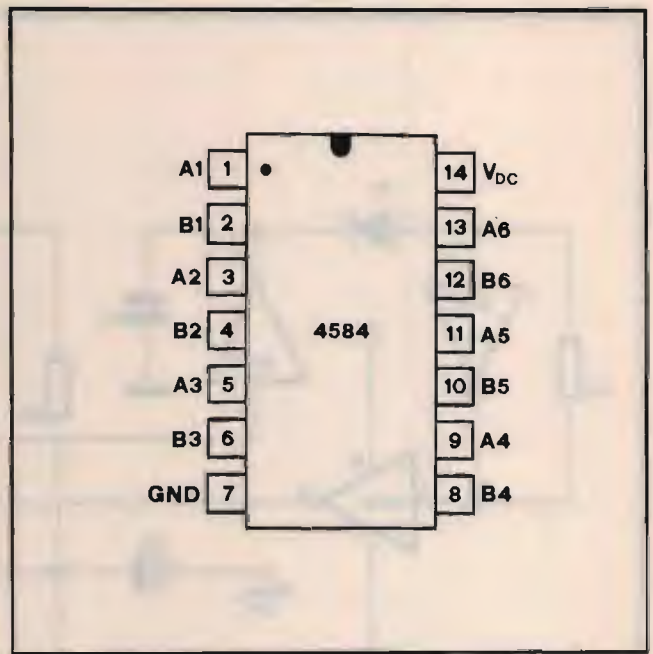
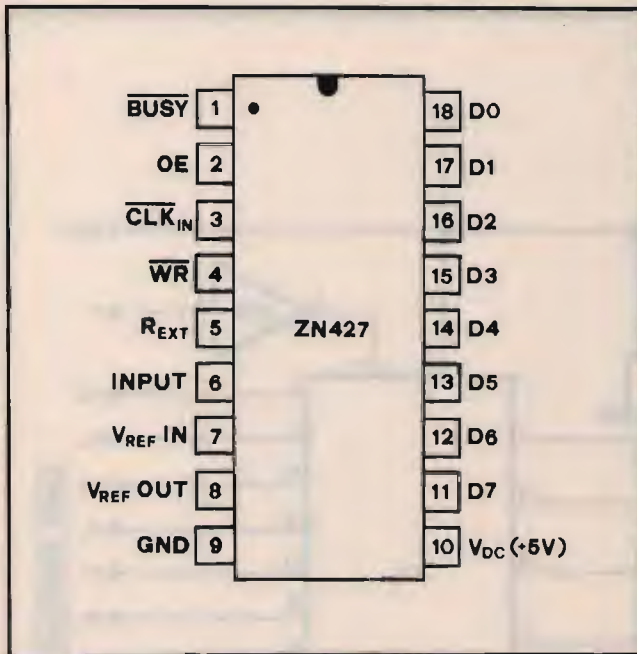

⑤ Connessioni dei circuiti integrati utilizzati e relative funzioni.

za di segnale.

Le tre porte NOT (inverter) IC1 A-B-C, insieme a C1, R1 e D1, costituiscono un circuito di clock per IC che attiva il pin 3,  $\overline{CLK}_{in}$ , ogni volta che l'integrato viene impegnato in un ciclo di digitalizzazione (pin 1,  $\overline{BUSY}$ , a livello basso).

I componenti R3 e C3 alimentano il pin 8,  $V_{ref OUT}$ , connesso internamente ad un preciso generatore di tensione di riferimento. Tale tensione viene posta sul pin 7,  $V_{ref IN}$ , che rappresenta l'ingresso del livello di

riferimento per la digitalizzazione.

Una nota a parte meritano le funzioni dei pins 2 e 4 di IC2 e dell'inverter IC1 D: il pin 4,  $\overline{WR}$ , di IC2 è collegato direttamente al pin 10, I/O 2, della Expansion Port, mentre il segnale del pin 7, I/O 1, della stessa giunge, tramite IC1 D, al pin 2, OE, di IC2. Portando a livello basso il pin 4 di IC2 (ossia quando il computer manda a 0 il terminale I/O 2) si abilita la conversione A/D, mentre quando OE (Output Enable) di

IC2 è posto alto tramite IC1 D (I/O 1 basso) si può leggere su D0-D7 il risultato dell'ultima conversione effettuata. In un paragrafo successivo vedremo come questo ci consenta di gestire via software la digitalizzazione di un segnale.

### 3. Costruzione del digitalizzatore

Il circuito stampato su cui è montato il prototipo del nostro digitalizzatore è a doppia faccia

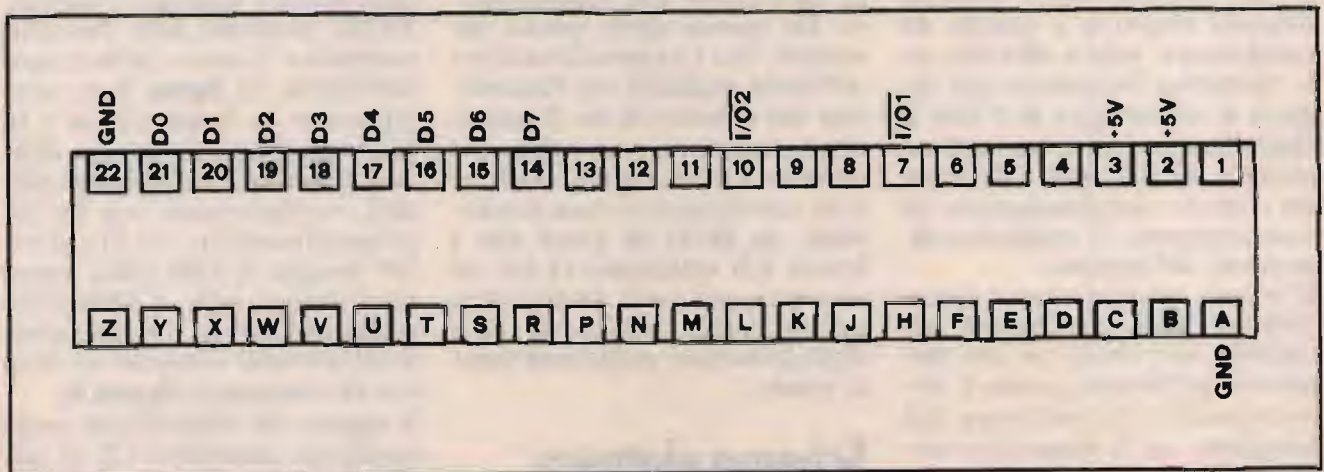

⑥ Connessioni e relative funzioni della EXPANSION PORT del C64 (vista frontale).



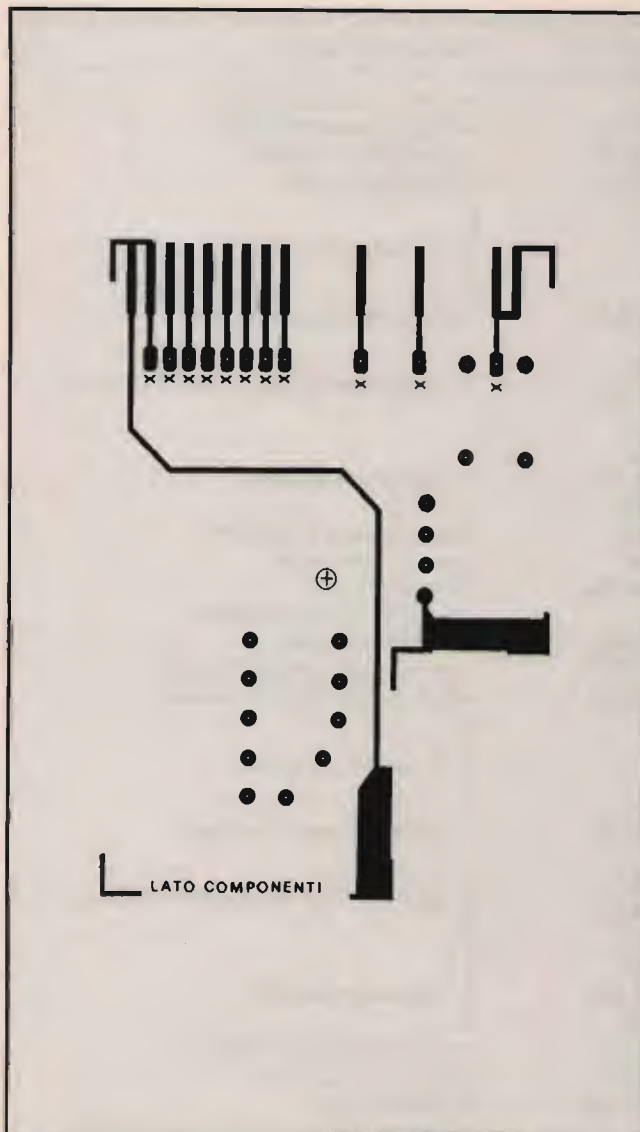

3a Circuito stampato scala 1:1 (lato componenti).

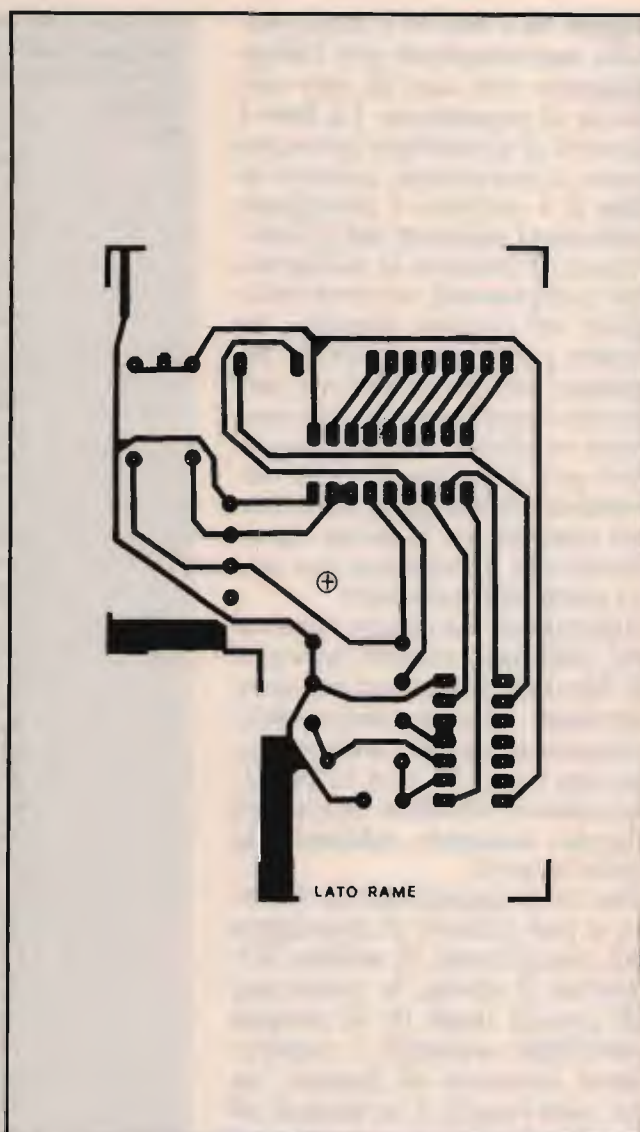

3b Circuito stampato scala 1:1 (lato saldature).

**ELENCO COMPONENTI**

- R1: 27 kohm
- R2: 47 kohm
- R3: 390 ohm
- R4: 47 ohm
- R5: 82 kohm

- C1: 100 pF
- C2: 10  $\mu$ F/25 VL
- C3: 10  $\mu$ F/25 VL

D1: 1N914 oppure 1N4148

IC1: ZN427  
 IC2: 4584 o equiv. (6 inverter CMOS)

Le resistenze sono da 1/4 W - 5%

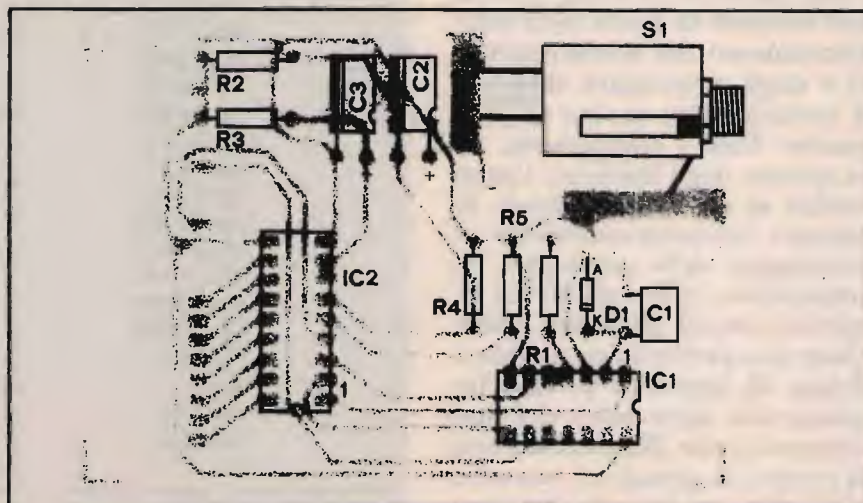

4 Disposizione dei componenti sul circuito stampato.

(figure 3a e 3b) ed è dimensionato appositamente per l'alloggiamento nel case di una cartuccia di espansione. La **foto 1** mostra il prototipo montato senza contenitore, mentre in **foto 2** il circuito è alloggiato nella metà inferiore del guscio. Prima di iniziare la saldatura dei componenti, occorre intagliare nel circuito stampato un incavo per la presa jack di ingresso, mentre al centro, nel punto contrassegnato da una croce cerchiata, va praticato un foro per il passaggio della colonnina di fissaggio presente nel contenitore. Si faccia riferimento alle illustrazioni per tutti i particolari necessari.

L'operazione successiva consiste nel collegare, tramite spezzoni di filo nudo (come, ad esempio, terminali recisi di componenti), ciascuna piazzola contrassegnata con una "X" con la corrispondenza sull'altra faccia del circuito stampato, saldando da ambo le parti.

Una volta approntata la basetta, si può passare al montaggio dei componenti. Si saldino nell'ordine il diodo, le resistenze, gli zoccoli degli IC (è sempre preferibile adottarli), i condensatori (curando di lasciare un po' più lunghi i terminali di questi ultimi, in modo da poterli ripiegare in orizzontale, come mostrato in fotografia). Si raccomanda di porre cura all'orientamento dei semiconduttori e degli elettrolitici: la **figura 4** mostra tutto molto chiaramente. Tutti i componenti, ad eccezione degli integrati, vanno saldati su entrambe le facce. Si tralasci, momentaneamente, il montaggio della presa jack. Si inseriscano, infine, gli IC nei rispettivi zoccoli, ponendo attenzione al corretto orientamento. Prima di fissare la presa d'ingresso (che deve essere del tipo mostrato nelle illustrazioni, con il corpo in plastica), occorre praticare un foro da 8-9 mm circa di diametro nella parte

## Program SAMPLE &amp; LISTEN

Compile at: \$c000

sample	jsr init	routine di inizializzazione
get	lda \$df00	abilita conversione A/D
	lda \$de00	legge dato convertito
	sta (\$61),y	memorizza il dato
	lsr	} lo divide per sedici
	lsr	
	lsr	
	lsr	
	sta \$d418	lo pone nel registro volume
	clc	} aggiorna byte basso dell'indirizzo
	lda \$61	
	adc # \$01	
	sta \$61	
	lda \$62	} aggiorna byte alto
	adc # \$00	
	sta \$62	
	cmp end	controlla se si è alla fine
	bne get	torna in ciclo se no
	jmp restore	altrimenti esce
listen	jsr init	routine di inizializzazione
play	lda \$c000	} istruzioni fittizie
	lda \$c000	} per compensazione durata
	lda (\$61),y	legge il dato dalla memoria
	lsr	} lo divide per sedici
	lsr	
	lsr	
	lsr	
	sta \$d418	lo pone nel registro volume
	clc	} aggiorna byte basso dell'indirizzo
	lda \$61	
	adc # \$01	
	sta \$61	
	lda \$62	} aggiorna byte alto
	adc # \$00	
	sta \$62	
	cmp end	controlla se si è alla fine
	bne play	torna in ciclo se no
	jmp restore	altrimenti esce
init	sei	disabilita IRQ
	lda \$d011	} pone in blank lo schermo
	and # \$ef	
	sta \$d011	
	lda # \$00	pone a zero:
	sta \$d400	} frequenza voce 1 SID
	sta \$d401	attack/decay voce 1
	sta \$d405	volume
	sta \$d418	inserisce il valore in:
	lda # \$ff	} pulsazione voce 1
	sta \$d402	
	sta \$d403	} sustain/release voce 1
	sta \$d406	
	lda # \$41	} attiva onda quadra voce 1
	sta \$d404	
	lda # \$00	} inizializza l'indirizzo
	sta \$61	
	tay	inizializza Y
	lda \$tart	} indirizzo (byte alto)
	sta \$62	
	rts	ritorna al main



Program SAMPLE & LISTEN		Compile at: \$c000
restore	lda \$d011 ora #\$10 sta \$d011 cli rts	} elimina screen blanking riabilita IRQ ritorna al main
start	byte \$80	
end	byte \$a0	pagina inizio digitalizzazione pagina fine digitalizzazione

#### Listato del programma 1.

posteriore del contenitore, in corrispondenza del centro dell'incavo sul circuito stampato. Si inizi dal diametro inferiore e si amplii il foro a poco a poco fino a raggiungere le giuste dimensioni: il contenitore deve chiudere perfettamente con la presa jack all'interno (**foto 4**).

Si connetta, infine, quest'ultima alla basetta, posizionando tutto correttamente nella metà inferiore del guscio e saldando per primo il terminale di massa (che è quello connesso al collo filettato); si colleghino, poi, tramite prolungamenti di filo conduttore sufficientemente rigido, il terminale centrale della presa alla piazzola connessa a C2, e il terminale di commutazione alla piazzola libera sottostante (per distribuire la forza di trazione).

Il montaggio è così completato. Il risultato è mostrato in **foto 3**. Descriviamo, ora, come utilizzare correttamente il nostro campionatore.

## 4. Uso del campionatore

Nel C64, le pagine di memoria 222 e 223, ossia le aree 56832-57087 (esadec. DE00-DEFF) e 57088-57343 (esadec. DF00-DFFF), ampie ciascuna 356 byte, sono riservate per eventuali espansioni esterne.

Quando si accede, sia in lettura che in scrittura, ad una di tali locazioni di memoria, il C64 pone a 0 rispettivamente il pin I/O 1 della Expansion Port se

la locazione appartiene alla prima pagina, o il pin I/O 2 se la locazione è nella seconda. Questo consente di controllare via software il digitalizzatore nel modo seguente:

1) si legge un byte dummy (fittizio) della locazione 57088. Questa operazione ha il solo scopo di mandare a livello basso il pin I/O 2 della Expansion Port in modo da attivare un ciclo di campionamento. Il byte letto viene trascurato;

2) si legge il contenuto della locazione 56832. Il pin I/O 1 va a livello basso, attivando l'uscita di IC2 per la lettura del risultato, che viene posto sul data bus. Il byte letto contiene tale risultato;

3) si memorizza il byte in RAM all'indirizzo desiderato e si incrementa il contatore, facendolo puntare all'indirizzo immediatamente successivo a quello appena utilizzato;

4) si riprende dal punto 1), terminando quando l'area di memoria desiderata è completamente riempita.

Il ciclo descritto deve essere breve quanto più è possibile (la frequenza di campionamento deve essere, cioè, elevata), per non introdurre distorsioni nel segnale; è evidente, d'altro canto, che una frequenza più alta comporta una maggiore occupazione di memoria. I dati così memorizzati possono poi essere riconvertiti in segnali analogici *senza che si renda necessaria la presenza del campionatore*. Il nostro circuito, tuttavia, non è molto sensibile: il segnale analogico

deve risultare compreso, in ampiezza, tra 1 e 5 V circa, per una buona digitalizzazione. Lo si potrà, dunque, collegare senza problemi all'impianto Hi-Fi (anche se in mono), mentre, volendo impiegare un microfono, occorrerà interporre un preamplificatore con un certo guadagno.

Quanto detto riguardo il controllo software dell'interfaccia sarà ripreso ed approfondito nel paragrafo 6, dove analizzeremo alcuni esempi di programmi.

## 5. Applicazioni

Il circuito descritto in queste pagine apre nuove possibilità in campo sonoro-musicale. Di certo, l'impiego più comune del campionatore è digitalizzare parole, brani musicali, ecc., da inserire nei programmi (vi sono alcuni notevoli esempi di software commerciale che sfruttano applicazioni simili).

Ad un livello più avanzato, i dati digitalizzati possono essere manipolati con programmi appositamente creati, in modo da generare effetti sonori digitali (eco — come nell'esempio proposto nel prossimo paragrafo —, riverbero, inversione temporale, scratching, ecc.).

Un ulteriore esempio di applicazione: si possono selezionare e memorizzare i fonemi base della lingua italiana (o anche di un altro idioma), che un programma adeguato, successivamente, provveda a combinare nell'ordine desiderato ed a riconvertire in suono, formando parole e frasi intere, anche molto lunghe. Questa stessa operazione può essere parimenti effettuata per le note di uno strumento musicale, campionando quelle occorrenti e ricombinandole, poi, opportunamente.

Infine, voci digitalizzate e memorizzate su una EPROM, montata su un adeguato circuito,



possono essere efficacemente impiegate come ausilio per i non vedenti in molti casi di occorrenza pratica.

Le possibili applicazioni, come si vede, sono molte: è il software, in primo luogo, che determina i risultati ottenibili. Per questo tratteremo, di seguito, programmi esemplificativi. Consigliamo, inoltre, di effettuare numerose sperimentazioni: aiuteranno ad apprendere molte importanti nozioni sui suoni, imparando, nel contempo, ad ottenere gli effetti desiderati.

## 6. Esempi di software applicativo (per C64)

In questo paragrafo descriviamo approfonditamente due programmi di gestione per la nostra scheda, i quali consentono di comprendere meglio quanto finora esposto attraverso un esempio pratico, fornendo, nel contempo, una libreria di base da ampliare per ottenere programmi di manipolazione del suono anche ad alto livello. Il primo programma mostra come si effettuano la digitalizzazione e l'ascolto del segnale campionato, mentre il secondo realizza un effetto eco in modo molto semplice ed efficace. Entrambi i programmi sono preceduti da una routine di inizializzazione: sia durante la digitalizzazione che la riletture occorre che siano disabilitati l'IRQ e lo schermo, al fine di evitare ritardi da parte del microprocessore. Inoltre, per una buona riconversione digitale/analogico, occorre settare alcuni registri del SID, in modo che generi, in uscita, una corrente continua di livello massimo, che viene, poi, fatta variare in ampiezza scrivendo i dati digitali nel registro di controllo del volume.

Program ECHO		Compile at: \$c000
echo	sei	disabilita IRQ
	lda \$d011	} attiva screen blanking
	and #\$ef	
	sta \$d011	} azzera:
	lda #\$00	
	sta \$d400	} frequenza voce 1 SID
	sta \$d401	
	sta \$d405	} attack/decay voce 1
	sta \$d418	
	lda #\$ff	} volume SID
	sta \$d402	
	sta \$d403	} pone il valore in:
	sta \$d406	
	lda #\$41	} pulsazione voce 1
	sta \$d404	
	lda #\$00	} sustain/release voce 1
	sta \$61	
	tay	} attiva voce 1 (quadra)
	lda start	
	sta \$62	} indirizzo (byte basso)
begin	lda \$df00	
	lda \$de00	} indirizza Y
	lsl	
	lsl	} indirizzo (byte alto)
	lsl	
	lsl	} attiva conversione A/D
	cmp (\$61),y	
	bpl delay	} legge risultato conversione
	lda (\$61),y	
output	sta \$d418	} lo divide per 16
	sec	
	sbc decrease	} confronta con memoria
	sta (\$61),y	
	clc	} seleziona il maggiore
	lda \$61	
	adc #\$01	} lo pone nel registro volume
	sta \$61	
	lda \$62	} decrementa il valore per abbassarne il volume
	adc #\$00	
	cmp end	} lo memorizza
	beq reset	
	nop	} aggiorna indirizzo (LO)
	nop	
	jmp address	} aggiorna indirizzo (HI)
address	sta \$62	
	jmp begin	} controlla se ultimo se sì, ricomincia
delay	nop	
	imp output	} istruzioni per ritardo
reset	lda start	
	jmp adress	} memorizza byte alto indir. riprende il ciclo
start	byte \$80	
end	byte \$8c	} istruzione di ritardo ritorna dopo attesa
decrease	byte \$01	
		} resetta il contatore
		} torna al main
		} pagina inizio digitalizzazione
		} pagina fine digitalizzazione
		} passo di riduzione volume

### Listato del programma 2.

I programmi sono ampiamente commentati a margine. Purtroppo, data la lentezza del BASIC, si è reso inevitabile il ri-

corso al linguaggio macchina. I listati potranno, comunque, essere compilati con un buon assembler.



Una volta effettuata la battitura dei listati, sarà bene salvarli su disco o nastro prima di mandarli in esecuzione: un errore potrebbe causare il blocco del computer e la conseguente perdita del programma.

Se, invece, non vi sono errori, il collaudo è immediato: a **computer spento**, si collega il digitalizzatore, quindi si carica il programma desiderato, si invia all'ingresso analogico un segnale di ampiezza adeguata, e si ascolta. La qualità del suono, come detto prima, non è perfetta, ma resta, in ogni caso, del tutto soddisfacente. Le labels **SAMPLE** e **LISTEN** del primo listato rappresentano l'inizio, rispettivamente, della procedura di digitalizzazione e di quella di ascolto, mentre le locazioni **START** e **END** contengono rispettivamente il numero della prima e quello, aumentato di uno, dell'ultima pagina di memoria che si intende utilizzare per il campionamento. Esse contengono, per default, i valori 128 (esadec. 80) e 160 (esadec. A0), vale a dire che la memorizzazione dei dati digitali inizierà alla locazione  $128 \times 256 = 32768$  (esadec. 8000) e terminerà alla  $160 \times 256 - 1 = 40959$  (esadec. 9FFF), per un totale di 8 kbytes disponibili.

Un discorso analogo vale per il secondo programma.

Utilizzando il programma **SAMPLE & LISTEN**, per digitalizzare si batte **SYS SAMPLE** (i valori delle labels **SAMPLE** e **LISTEN**, come pure quello della label **ECHO**, dipendono dall'indirizzo a cui si assembla; in genere, si utilizza l'indirizzo 49152, esadec. C000) seguito da **RETURN**, con un segnale in ingresso. Lo schermo sarà posto in blank per alcuni secondi e, quando il cursore verrà restituito, il segnale sarà stato campionato. Per riprodurre, si scrive **SYS LISTEN** seguito da **RETURN**. Per mandare in esecuzione il programma **ECHO**, in-



④ Particolare della presa jack di ingresso.

vece, occorre battere **SYS ECHO** seguito da **RETURN**. A differenza del primo, questo programma non si arresta finché non si premono i tasti **RUN STOP** e **RESTORE** contemporaneamente.

A questo punto abbiamo fornito tutti gli strumenti e le informazioni necessarie. Resta solo da ricordare che, oltre alla routine di inizializzazione descritta in precedenza, i programmi che trattano segnali digitalizzati devono avere un'altra caratteristica definita: *il ciclo di campionamento e quello di riproduzione devono avere esattamente la medesima durata*, pena una forte alterazione e distorsione del suono. È questo lo scopo delle varie istruzioni **NOP** e salti superflui, apparentemente inutili, e che invece servono proprio a compensare le differenze di durata tra le varie diramazioni del programma.

**CQ**



Per ricevere i vostri raccoglitori compilate il tagliando qui sotto e inviatelo in busta chiusa a:

**EDIZIONI CD**  
Via Agucchi, 104  
40131 BOLOGNA

N. \_\_\_\_\_ raccoglitori

a L. 15.000 cadauno

Totale L. \_\_\_\_\_

spese di sped. + L. 5.000

- Allego assegno  
 Allego copia versamento postale  
 Allego copia del vaglia  
 Contrassegno

COGNOME \_\_\_\_\_

NOME \_\_\_\_\_

VIA \_\_\_\_\_ N. \_\_\_\_\_

CAP \_\_\_\_\_

CITTA' \_\_\_\_\_

PROV. \_\_\_\_\_



# ELECTRONIC SYSTEMS



# ELECTRONIC SYSTEMS

**ELECTRONIC SYSTEMS SNC**  
 V.LE G. MARCONI, 13 - 55100 LUCCA  
 TEL. 0583/955217 - FAX 0583/953382



**MOD. LB1 TRANSVERTER MONOBANDA**

Convertitore RX-TX da banda CB o banda 45 metri.  
 Caratteristiche tecniche:  
 Alimentazione ..... 11-15 V  
 Potenza uscita AM ..... 8 Watt eff.  
 Potenza uscita SSB ..... 25 Watt pep.  
 Potenza input AM ..... 1-6 Watt eff.  
 Potenza input SSB ..... 2-20 Watt pep.  
 Assorbimento ..... 4.5 Amp. max  
 Sensibilità ..... 0.1 uV  
 Gamma di frequenza ..... 11 - 40 - 45 metri  
 Ritardo SSB automatico.  
 Dimensioni ..... 65x165x190 mm  
 Peso ..... 1.3 Kg



**MOD. LB3 TRANSVERTER TRIBANDA RX-TX**

Convertitore da banda CB o bande 23-45-88 metri.  
 Caratteristiche tecniche:  
 Alimentazione ..... 11-15 V  
 Potenza uscita AM ..... 8 Watt eff.  
 Potenza uscita SSB ..... 25 Watt pep.  
 Potenza input AM ..... 1-6 Watt eff.  
 Potenza input SSB ..... 2-20 Watt pep.  
 Assorbimento ..... 4.5 Amp. max  
 Sensibilità ..... 0.1 uV  
 Gamma di frequenza ..... 11-20-23 metri  
 ..... 11-40-45 metri  
 ..... 11-80-88 metri  
 Dimensioni ..... 65x165x190 mm  
 Peso ..... 1.30 kg

**B 300 HUNTER**

Amplificatore larga banda transistorizzato ad alta linearità per frequenze comprese fra 3-30 MHz.  
 Caratteristiche tecniche:  
 P out high 300 Watt max eff., 600 Watt max pep in SSB  
 P out low ..... 100 Watt eff.  
 ..... 200 Watt pep.



P in max ..... 1-20 Watt pep.  
 Alimentazione ..... 220 Vac.  
 Gamma 3-30 MHz in AM, FM, USB, LSB, CW  
 Classe di lavoro AB in PUSH - PULL.  
 Reiezione armoniche 40 dB su 50 Ohm resistivi.  
 Raffreddamento aria forzata.  
 Dimensioni ..... 110x280x240 mm  
 Peso ..... 8 Kg

**MOD. 12600 e 24800**

MOD. 12600  
 Amplificatore lineare larga banda 3-30 MHz  
 Caratteristiche tecniche:  
 Ingresso ..... 1-25 Watt AM (eff.),  
 ..... 2-50 Watt SSB (pep.)  
 Uscita ..... 25-30 Watt AM (eff.),  
 ..... 30-700 Watt SSB (pep.)  
 Sistemi di emissione AM, FM, SSB, CW.  
 Alimentazione ..... 11-16 Vdc.  
 ..... 38 Amp max.  
 Raffreddamento aria forzata.  
 Dimensioni ..... 115x204x290 mm  
 Peso ..... 4 kg



MOD. 24800  
 Serie speciale "TRUCK" per autoveicoli pesanti.  
 Amplificatore lineare larga banda 3-30 MHz.  
 Ingresso ..... 1-25 Watt AM (eff.)  
 ..... 2-50 Watt SSB (pep.)  
 Uscita ..... 250-600 Watt AM (eff.)  
 ..... 50-1200 Watt SSB (pep.)  
 Sistemi di emissione AM, FM, SSB, CW  
 Alimentazione ..... 24-30 Vcc  
 ..... 36 Amp. max  
 Raffreddamento aria forzata  
 Dimensioni ..... 115x204x290 mm  
 Peso ..... 4 kg



**MOD. 12300**  
 Amplificatore lineare larga banda 3-30 MHz  
 Caratteristiche tecniche:  
 Ingresso ..... 1-10 Watt AM,  
 ..... 2-20 Watt SSB  
 Uscita ..... 10-200 Watt AM,  
 ..... 20-400 Watt SSB  
 Sistemi di emissione AM, FM, SSB, CW

Alimentazione ..... 12-15 Vcc  
 ..... 25 Amp. max  
 Corredata di comando per uscita a metà potenza.  
 Classe di lavoro AB in PUSH-PULL.  
 Reiezione armoniche 40 dB su 50 Ohm resistivi.  
 Dimensioni ..... 11.5x20x9 cm  
 Peso ..... 1.2 Kg



**MOD. 246005**  
 Amplificatore lineare larga banda 3-30 MHz  
 Caratteristiche tecniche:  
 Ingresso ..... 1-10 Watt AM,  
 ..... 2-20 Watt SSB  
 Uscita ..... 10-250 Watt AM,  
 ..... 20-500 Watt SSB  
 Sistemi di emissione AM, FM, SSB, CW.

Alimentazione ..... 20-30 Vcc  
 ..... 20 Amp. max.  
 Corredata di comando per uscita a metà potenza.  
 Classe di lavoro AB in PUSH-PULL.  
 Reiezione armoniche 40 dB su 50 Ohm resistivi.  
 Raffreddamento aria forzata.  
 Dimensioni ..... 11.5x21.5x10 cm  
 Peso ..... 1.25 Kg

SI EFFETTUA OGNI TIPO DI MODIFICA SUGLI APPARATI CB  
 VENDITA PER CORRISPONDENZA - SPEDIZIONI CONTRASSEGNO - RICHIEDETE NOSTRO CATALOGO INVIANDO L. 5.000 IN FRANCOBOLLI  
 VASTO ASSORTIMENTO DI ARTICOLI IN MAGAZZINO



# Ricetrasmittitore RT-841/PRC-77

Massimo Sernesi

**S**empre alla ricerca di primizie nel settore del surplus questa puntata è dedicata ad un pezzo quasi "moderno": il ricetrasmittitore portatile RT-841/PRC-77. È un apparato completamente transistorizzato, alimentato a 12 Vcc, datato 1968. È identico al RT-505B/PRC-25. Tranne per il fatto che quest'ultimo ha lo stadio finale a valvole. Lavora in modulazione di frequenza e copre la banda da 30 a 75,95 MHz in due bande: la prima da 30 a 52,95 MHz, la seconda da 53 a 75,95 MHz, con incrementi di sintonia di 50 kHz e con un potenza di uscita di 2 W. Fa parte delle stazioni AN/GRC-160 ed AN/VRC-64, dove viene utilizzato con l'amplificatore OA-3633/GRC che provvede alla sua alimentazione ed all'amplificazione BF, e con l'amplificatore RF

RB-25 che porta l'uscita a 30 W. L'apparato, peso 9 kg circa, veniva trasportato dall'operatore sulla schiena per mezzo dello zaino ST-138/PR.

Può utilizzare due antenne: la AT-892/PRC a nastro, e la AT-271/PRC, antenna "lunga" a più elementi attraversata da un cordino metallico elastico (la stessa del PRC-10) con adattatore di gomma AB-591/PRC.

Il radiotelefono è completamente impermeabile e, secondo le specifiche, può funzionare anche se immerso in acqua; sempre che le guarnizioni siano in buono stato. L'altro accessorio indispensabile è il microtelefono, l'H-189/GR, costituito da un microfono da 150 ohm, da un auricolare da 500 ohm e da un pulsante per la commutazione ricezione/trasmmissione, fornito di connettore U-229/U



① Il pannello frontale.

② Il PRC-77 con la sua antenna in posizione di lavoro.







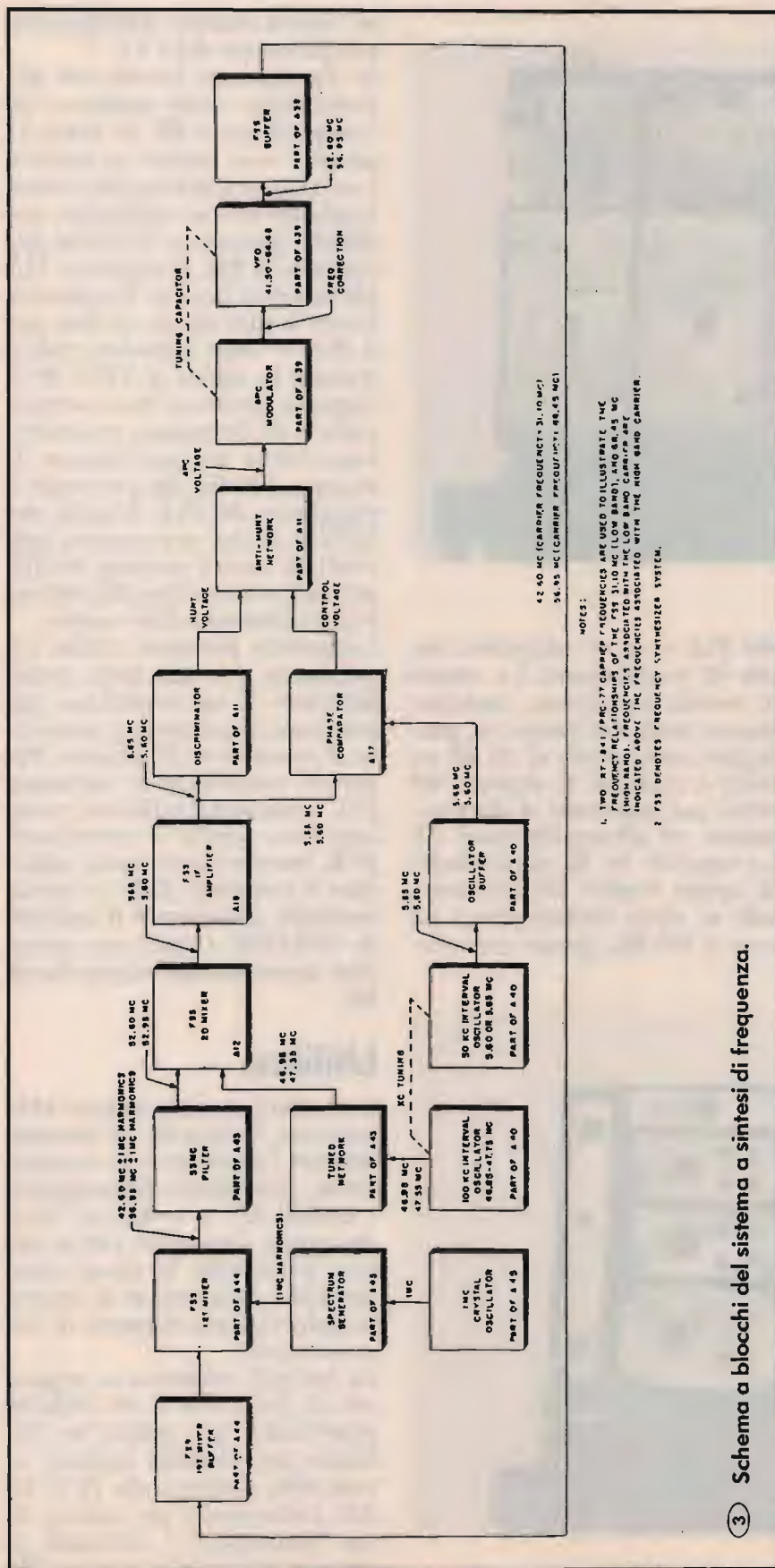

3 Schema a blocchi del sistema a sintesi di frequenza.

a cinque contatti. Sull'apparecchio si trovano due connettori audio, per cui è possibile collegare una seconda cuffia oppure un secondo apparato in modo da formare un ponte radio.

Sempre sul pannello frontale vi sono: (vedi foto, da sinistra a destra) il connettore di alimentazione J3, le due prese d'antenna, il commutatore di banda, i commutatori presettabili per la sintonia, l'indicatore di sintonia "digitale", il commutatore di funzione, il controllo del volume, i due connettori audio.

## Costruzione

L'apparato è costruito in maniera modulare, cioè i circuiti sono contenuti in scatolette munite di connettori che si infilano su zoccoli saldati su due circuiti stampati. All'interno di ogni modulo vi è una parte di circuito elettrico, racchiuso sullo schema elettrico da una parte tratteggiata. Sono presenti ben 29 moduli diversi. Vicino alla presa di alimentazione posteriore sono presenti due tools che servono ad estrarre i moduli senza danneggiarli. Su ogni modulo è presente la sua denominazione ed una serie di test point utilizzati per la taratura e per la ricerca dei guasti. A tale scopo il manuale TM-11-5820-667-35 riporta una puntigliosa tabella di ricerca guasti veramente ben fatta, oltre a molte informazioni utili alla riparazione e la taratura dei moduli.

## Descrizione dei circuiti

In mancanza dello schema elettrico, troppo voluminoso da pubblicare, fornisco lo schema a blocchi del ricevitore e del trasmettitore, per facilitare la comprensione della descrizione



③ Vista dell'interno, lato superiore.

dei circuiti.

Il ricevitore è un classico supereterodina a singola conversione, provvisto di due stadi RF (moduli A33, A34). Il segnale ricevuto viene miscelato con quello del VFO per ottenere la media frequenza di 11,5 MHz, il valore della frequenza generata dal VFO dipende dalla posizione dei controlli di sintonia. Il VFO è costruito con la tecnica

del PLL e viene adoperato anche in trasmissione. La catena di media frequenza contiene cinque stadi che hanno un guadagno complessivo di 85 dB un filtro a cristallo. Il segnale MF viene poi applicato al discriminatore ed all'amplificatore BF. Lo squelch ha la particolarità di aprire l'audio del ricevitore solo se viene inviato prima un tono a 150 Hz, questo tono vie-

ne infatti emesso dall'apparato alla pressione del PTT.

In trasmissione l'audio del microtelefono viene applicato all'amplificatore BF (si sente la propria voce mentre si parla) e contemporaneamente viene applicato ad un oscillatore ausiliario quarzato a 11,5 MHz per ottenere la FM. Il segnale a 11,5 MHz modulato in frequenza forma il riferimento in fase per il PLL e viene miscelato con il segnale in uscita al VFO. Se il segnale provoca uno scostamento di frequenza eccessivo interviene un oscillatore di sweep a 100 Hz che permette il riaggancio del PLL. L'uscita del VFO è anche accoppiata agli stadi di uscita tramite buffer per permettere l'amplificazione e la trasmissione del segnale.

L'apparato permette anche l'operazione a banda larga, senza utilizzare il microtelefono, ma entrando direttamente attraverso il connettore J3 (Power). Per far ciò connettere il terminale J3-L a massa ed utilizzare come ingresso audio il terminale J3-R, mentre come uscita utilizzare il terminale J3-P, in questa modalità posizionare il controllo VOLUME a metà per prevenire inneschi dello stadio finale BF.

## Utilizzo

Una cosa importantissima: MAI muovere i controlli di sintonia mentre l'apparato è in trasmissione, potrebbero danneggiarsi i moduli A37 e/o A36, se accade questo l'apparato riceve ma non trasmette, la stessa cosa potrebbe accadere se si inverte la polarità della batteria di alimentazione.

La batteria utilizzata in origine era la BA-4386/U, di difficile reperibilità, per questo ho utilizzato una comune batteria ricaricabile ermetica da 12 V/1,8 Ah, collegando per mezzo di un "mammoth" i terminali di alimentazione ("A" negativo, "B"

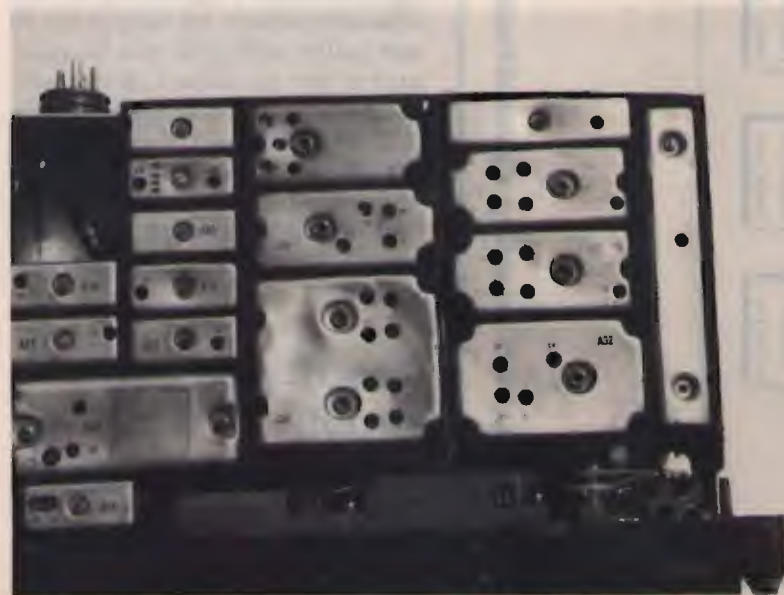

④ Vista dell'interno, lato inferiore.





⑤ La batteria nel vano apposito.

positivo, vedi disegno) sulla spina posteriore, inoltre ho riempito lo spazio vuoto attorno alla batteria con gommapiuma. Tale batteria garantisce una buona autonomia e viene ricaricata semplicemente per mezzo di un alimentatore stabilizzato.

Da notare che sul connettore J3 (POWER, sul pannello frontale) deve essere presente un "tappo", senza del quale non è possibile l'uso dell'apparato. Infatti devono essere ponticellati i pin: J3-F/J3-E, J3-L/J3-M/J3-H come da schema.

Se non fosse possibile reperire il microtelefono H-189/GR, è possibile adattare un H-33E/PT sostituendo il connettore U-77 (10 contatti) di tale microtelefono con un connettore U-229 di recupero.

La sintonia viene effettuata tramite due controlli: uno per i MHz ed uno per i passi da 50 kHz, tali manopole sono dotate di un sistema di "memorizzazione" meccanica della frequenza. Questo si ottiene allentando la vite a galletto che blocca la manopola stessa, estraendola parzialmente e ruotandola fino a battere con-

tro il perno "PRESET" abbassato. A questo punto si lascia la manopola e si blocca nuovamente con la vite. Per tornare alla frequenza memorizzata basta quindi abbassare il perno "PRESET" e ruotare la manopola finché essa non si ferma. Le manopole comandano il condensatore variabile del VFO a passi, con una meccanica di precisione e la lettura della frequenza avviene in modo

Connettori PRC-77

Vista frontale

● Spina

○ Preza

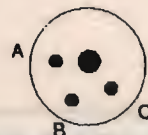

Alimentazione

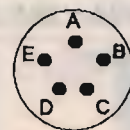

Audio

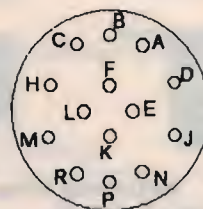

POWER (J3)



⑥ Particolare del tappo sul connettore J3.

diretto su di un quadrante, illuminabile, posto fra le due manopole.

## Conclusione



La gamma di funzionamento

dell'apparato ricade evidentemente in una porzione di frequenza non consentita per l'uso dilettantistico (tranne che per i 50 MHz...), inoltre non è pensabile una modifica dei circuiti per poter cambiare la fre-



quenza di lavoro. L'apparecchio però è di concezione moderna ed interessante per il collezionista, oltre che esteticamente piacevole e funzionale.

# ITS ITALSECURITY - SISTEMI E COMPONENTI PER LA SICUREZZA

00142 ROMA - VIA ADOLFO RAVÀ, 114-116 - TEL. 06/5411038-5408925 - FAX 06/5409258

 <p><b>ITS/1</b> Monitor 12"</p> <p>•Ottiche</p>	<p><b>CENTRALE 8000</b></p>  <p>DT ITS 100</p>	<p>Telecomandi</p>  <p>Fotocellula</p> 
 <p><b>ITS/2</b> 2/3" telecamera</p> <p>Custodia</p> 		<p>Bracci meccanici oleodinamici</p>  <p>Centrali</p> 

<p><b>SUPER OFFERTA TVcc '94</b></p> <p>N. 1 Telecamera + N. 1 Monitor L. 500.000          N. 1 Custodia stagna L. 220.000          N. 1 Ottica 8 mm L. 75.000          New '90: CCD 0.3 Lux Ris &gt; 480 linee L. 690.000</p>	<p>Serie 8000 8 zone L. 360.000+IVA          Serie 20000 20 zone L. 600.000+IVA          La migliore doppia tecnologia MW-IR europea e USA funzionamento AND e OR-NOT L. 140.000 + IVA</p>	<p><b>OFFERTA KIT AUTOMATISMI '94</b></p> <p>1 Braccio meccanico L. 250.000 Foto L. 50.000          1 Braccio oleodinamico L. 450.000 Lamp L. 15.000          Centrale con slasamento L. 150.000 TX-RX L. 90.000          Motore per serranda universale L. 185.000 ed ogni altra tipo di motore</p>
--	--	--

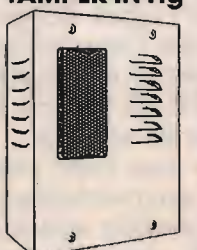
<p><b>ITS 204 K</b></p> 	<p><b>IR IRIS</b></p> 	<p><b>ITS 9900</b></p> 	<p><b>MX 300</b></p> 	<p><b>TAMPER IN Hg</b></p> 
---	---	--	---	--

**SUPER OFFERTA '94:** N. 1 Centrale di comando ITS 4001 500 mA - N. 4 Infrarossi Fresnell ITS 9900 con memoria 90° 15 mA - N. 1 Sirena Autoalimentata ITS 120 130 dB - **TOTALE L. 380.000**

 <p><b>TELEALLARME ITS TD2/715</b>          2 canali omologato PT e sintesi vocale con microfono  <b>L. 220.000</b>  <b>NOVITÀ</b></p>	<p><b>Kit video: TELECAMERA + MONITOR + CAVO + STAFFA + OTTICA + MICROFONO E ALTOPARLANTE L. 480.000</b></p> <p><b>Inoltre:</b> TELECAMERE CCD - ZOOM - AUTOIRIS - CICLICI - TVCC - DISTRIBUTORI BRANDEGGI / ANTINCENDIO - TELECOMANDI - VIDEOCITOFONIA - TELEFONIA - <b>Automatismi:</b> 2.000 ARTICOLI E COMPONENTI PER LA SICUREZZA - <b>Telefonia</b> senza filo da 300 mt. a 20 Km. - <b>NEC P4 radiotelefono veicolare, sistema cellulare 900 MHz portatile L. 1.300.000 + IVA</b>          I PREZZI SI INTENDONO + IVA</p> <p><i>RICHIEDERE CATALOGO CON L. 10.000 IN FRANCOBOLLI</i></p>	<p><b>Ponte Radio in UHF/VHF</b>          da 2 a 20 km          da 2 a 4 attuatori es. informazione, attuazione, segnalazione etc. fino a 4 informazioni</p> 
---	--	--



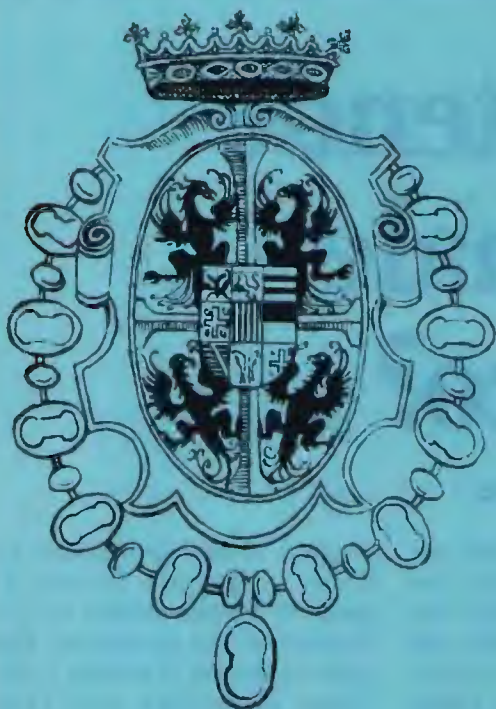

**26 - 27  
MARZO  
1994**

**25<sup>a</sup> FIERA  
DEL RADIOAMATORE E DELL'ELETTRONICA  
GONZAGA (MANTOVA)**

LA PIÙ PRESTIGIOSA  
E RICCA FIERA  
ITALIANA DEL  
SETTORE  
VI ATTENDE

**INFORMAZIONI:**

Segreteria Fiera

dal 15 marzo

Tel. 0376/588258

Fax 0376/528268

**ASSOCIAZIONE RADIOAMATORI MANTOVA**

CP 43 - 46023 GONZAGA

CP 2 - 46100 MANTOVA

**AMPIO PARCHEGGIO - SERVIZIO RISTORO ALL'INTERNO**

# Cosa si intende per segnale elettrico?

Walter di Gregorio

Spesso si fa un uso improprio del termine "segnale", ed è per questa ragione che il presente articolo si propone di chiarirne il significato ai fini di un uso corretto nel linguaggio tecnico.

## Generalità

Il concetto di segnale elettrico è utilizzato correttamente allorché si intende designare, nell'ambito di un circuito o sistema elettrico o elettronico, una tensione o una corrente dotata di un contenuto informativo. Affinché sia riscontrabile, in una grandezza elettrica

(tensione o corrente), una informazione, è necessario che essa possieda un requisito imprescindibile: la variabilità nel tempo. Tale variazione nel tempo può seguire precise leggi matematiche o può essere del tutto aleatoria: nel primo caso si parlerà, quindi, di segnali periodici e, nel secondo caso, di segnali non periodici. I primi vengono definiti tali poiché per essi è sempre possibile definire un intervallo di tempo, per l'appunto denominato periodo o ciclo, in cui il segnale compie un'oscillazione completa. Coerentemente con tale definizione, il periodo di un generico

segnale di tipo periodico è indicato in **figura 1**. In essa il segnale è rappresentato su di un sistema di assi cartesiani, riportanti in ascissa il tempo e in ordinata l'ampiezza, cioè l'intensità della grandezza (tensione o corrente) analizzata. Come si può osservare, un'oscillazione completa avviene nell'intervallo di tempo coincidente con il segmento OA, che sta appunto ad indicare la durata di un singolo periodo. Generalizzando si può quindi affermare che un segnale è periodico allorché si ripete uguale nel tempo secondo un periodo ben preciso. Per la forma d'onda di **figu-**

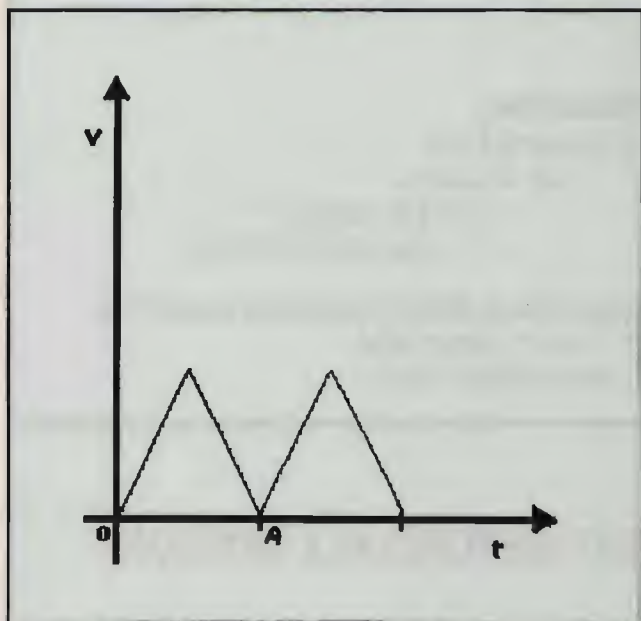

①

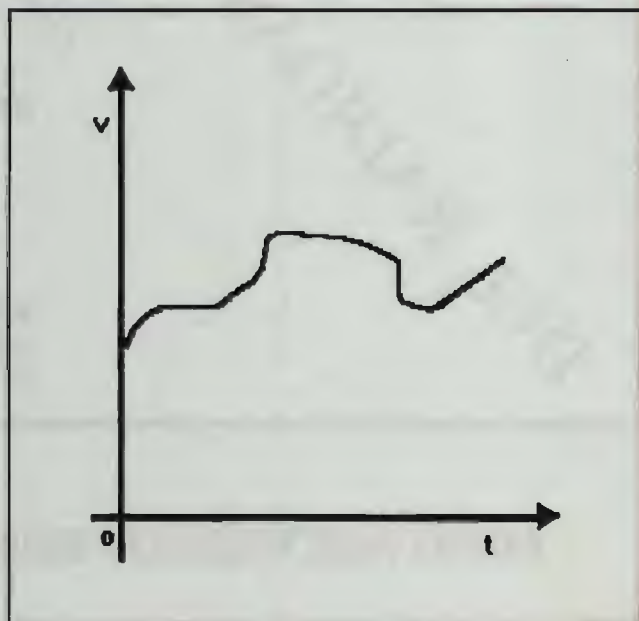

②



ra 2, risulta evidente la componente informativa data dalla sua variabilità, ma sicuramente non si può parlare di periodicità in quanto il segnale non si ripete uguale nel tempo. In esso, pertanto, per la sua natura aleatoria, non è quindi individuabile un periodo; conseguentemente la forma d'onda sarà da considerarsi di tipo variabile ma non periodica.

## Periodo e frequenza

Sotto il profilo dimensionale, si è visto che il periodo è un tempo e, come tale, si misura in secondi. Comunemente i segnali elettrici rilevabili nelle apparecchiature elettroniche e ancor più in quelle per le telecomunicazioni, sono particolarmente "veloci", in quanto risultano associati a periodi che vanno dai millisecondi ai nanosecondi. In genere, però, la quantificazione della "velocità" di un segnale periodico non viene valutata in termini di durata di un singolo ciclo, ma come numero di cicli che avvengono nell'unità di tempo e cioè in un secondo. La grandezza che indica il numero di periodi o cicli, che caratterizzano il se-

gnale in un secondo, è chiamata frequenza e si misura in hertz. Pertanto, se, per esempio, dovessimo esaminare un segnale periodico che si ripete uguale nel tempo 1000 volte al secondo, diremmo che esso presenta una frequenza pari a 1000 Hz. In termini matematici, dato il periodo  $T$  di un segnale, è possibile dedurre la frequenza  $f$  attraverso la seguente relazione:

$$f = 1/T$$

Viceversa se è nota la frequenza si può risalire al periodo mediante la seguente formula inversa:

$$T = 1/f$$

Utilizzando quest'ultima relazione matematica si osserva che il suindicato segnale a 1000 Hz presenterà un periodo di:

$$T = 1/f \quad 1/1000 \text{ sec.}$$

che equivale ad 1 msec.

## Alcune precisazioni

Talvolta alcuni tecnici o amatori del settore radiometrico, fanno un uso improprio del termi-

ne "segnale". Ciò accade quando, con tale sostantivo, intendono definire tensioni o correnti continue. Infatti, osservando la **figura 3**, si nota immediatamente che una grandezza continua, presentandosi invariabile nel tempo (intensità e polarità costanti), è priva di quella discontinuità e, conseguentemente, di quella componente informativa che risulta, invece, indispensabili ai fini della catalogazione di una grandezza elettrica come "segnale". Per questo motivo è errato considerare segnali, correnti e tensioni invariabili nel tempo. Di conseguenza, in base a tali considerazioni, per designare una tensione od una corrente continua si potrà far uso del termine "grandezza continua" e non di "segnale continuo" (che, come si illustrerà in seguito, significa tutt'altra cosa).

## Segnali alternati

Esistono segnali periodici che presentano la particolarità di alternare, ad intervalli di tempo costanti, valori positivi e valori negativi uguali ed opposti. Tali segnali sono denominati segnali periodici alternati, o

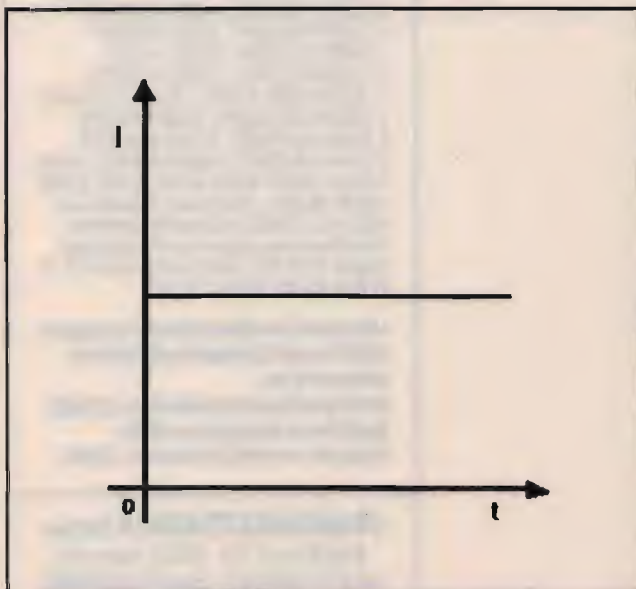

③

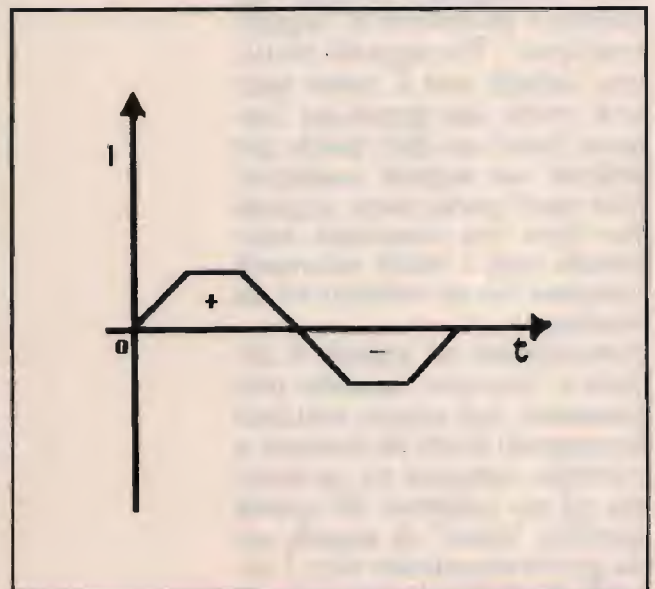

④

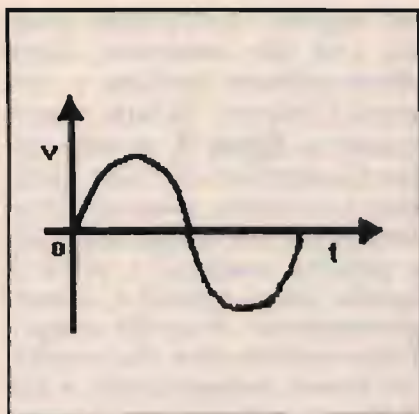

⑤

semplicemente segnali alternati. In **figura 4** è riportato l'esempio di una generica corrente alterna. Particolare importanza rivestono, nel campo delle telecomunicazioni analogiche, i segnali alternati che derivano dalla rappresentazione grafica delle funzioni trigonometriche seno e coseno. Questi particolari segnali sono comunemente chiamati segnali sinusoidali (**figura 5**).

## Segnali continui e segnali discreti

Le grandezze sinusoidali rappresentano, nell'ambito della teoria dei segnali, l'esempio più classico e ricorrente di "segnale continuo". Un segnale continuo, quindi, non è, come spesso si crede, una grandezza continua, bensì un altro modo per definire un segnale analogico, cioè quel particolare segnale che varia con continuità, assumendo tutti i valori intermedi compresi tra un minimo ed un massimo.

Diversamente un segnale si definisce "discreto" quando può assumere, nel tempo, soltanto determinati livelli di tensione o corrente, compresi tra un minimo ed un massimo. Di questa specifica "classe" di segnali, sono particolarmente noti i segnali digitali o logici, i quali, com'è noto, possono assumere

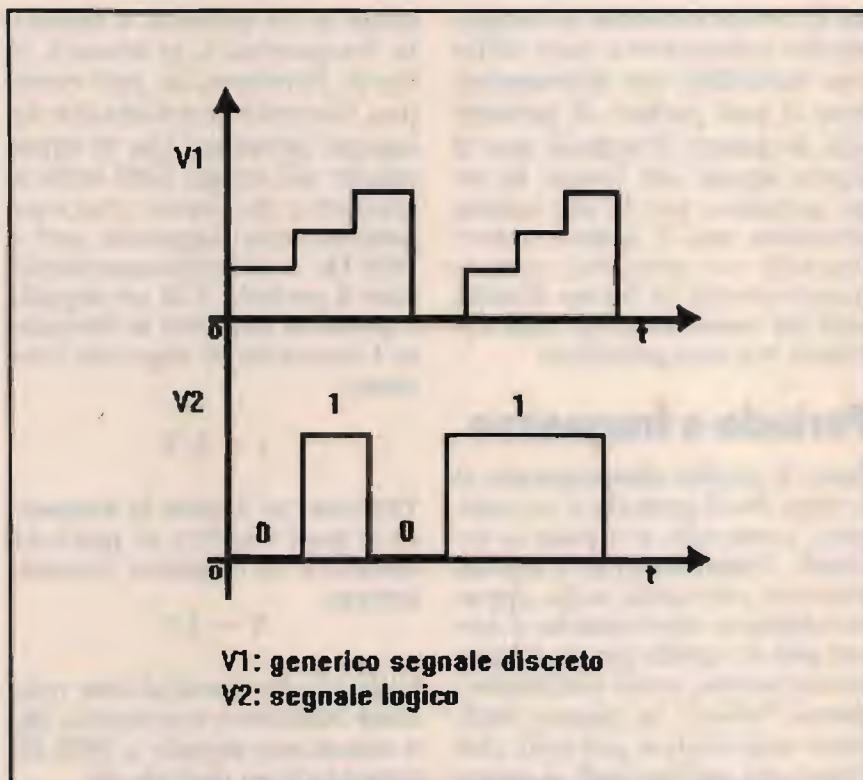

⑥

soltanto due valori o stati che, in logica positiva, sono rispettivamente associati al valore minimo (livello basso) ed al valore massimo (livello alto) (**figura 6**).

CQ

## FRANCOELETRONICA

Basetta 200 canali per Alan 48/68 L. 48.000  
 • Basetta 120 canali per Alan 27/18/28 L. 39.000 • Basetta 160 canali + 5 Alfa per Alan 48 L. 48.000 • Basetta 160 can. L. 38.000 120 canali + 5 Alfa L. 38.000 • Basetta 120 canali per Alan 34/68/44/48 L. 25.000 • Basetta espansione canali per 77/102 • President Herbert Lafayette Texas Hawaii L. 39.000 • ED9 L. 20.000 • 2SC2078 L. 3.500 • 2SC2166 L. 4.000 • 2SC1969 L. 7.000 • 2SC2314 L. 2.500 • 2SD837 L. 2.500 • LC7120 L. 12.000 • LC7131 L. 12.000 • LC7132 L. 12.000 • TC9106 L. 15.000 • MC1-45106 L. 18.000 • TA7217AP L. 4.000 • TA7205AP L. 3.500 • TA7310P L. 5.500 • MN3008 L. 28.000 • MC3357 L. 6.000 • MC3361 L. 6.000 • MN301 L. 4.000 • Quarzi 15.810 14.910 14.460 14.605 10.240 15.370 16.260 L. 10.000 cad. • Basetta Eco tipo Colt L. 75.000 • Disponibile Eco Maior truccavoce beep programmabili • Beep nota singola Da-Di-Da 4 note 5 note 7 note • Kit 10 W Alan 48/68/18/28 L. 8.000.

Laboratori e rivenditori possono richiedere il listino completo con prezzi netti inviando richiesta via fax.

Non si accettano ordini inferiori a L. 50.000. Spedizione a mezzo pacco postale assicurato con addebito fisso di L. 10.000.

## FRANCOELETRONICA IK60KN

Viale Piceno, 110 - 61032 Fano (PS)  
 Tel. 0721/806487 - Fax 0721/885590  
 Port. (0337) 638911





# VI-EL VIRGILIANA ELETTRONICA s.n.c.

Viale Gorizia, 16/20

Casella post, 34 - 46100 MANTOVA - Tel. 0376/368923 - Fax 0376/328974

SPEDIZIONE: in contrassegno + spese postali

Vendita rateale in tutto il territorio nazionale salvo benessere della finanziaria

"Siamo presenti alla Fiera di Montichiari 5-6 Marzo e in occasione della Fiera di Gonzaga saremo aperti tutta la giornata del sabato 28 Marzo"

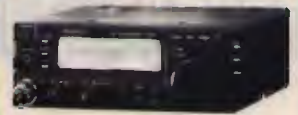

**KENWOOD TS-50S** - Il più piccolo RTX HF, All mode 50 kHz, 30 MHz, Shift IF incorporato



**FT990** - Potenza 100W RX-TX all mode Range 0.1+30 MHz con accordatore automatico



**FT890** - Potenza 100W RX-TX 0,1+30 MHz copertura continua



**IC728** - Potenza 100W RX-TX a copertura generale



**KENWOOD TS 450 SAT** - Ricetrasmittitore HF, potenza 100W su tutte le bande amatoriali in SSB - CW - AM - FM - FSK accordatore automatico d'antenna incorporato. alimentazione 13.8V

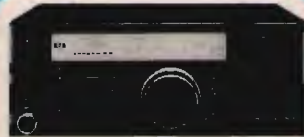

**ICOM IC-707** - Ricetrasmittitore multimode HF, 100W, SSB, CW AM FM (opz.) 500 kHz - 30 MHz - VFO 25 memorie ultracompatto alim. 13,8 V.



**ICOM IC-737 AT** - 100 W regolabili, 100 memorie, 0,5-30 MHz, accordatore automatico per 2 antenne distinte



NOVITÀ

**IC-R7100** - RX continua da 25 a 2000 MHz  
**IC-R72** - RX HF 0,3-30 MHz All mode



NOVITÀ

**KENWOOD TS 850 S/AT** - Ricetrasmittitore HF per SSB - CW - AM - FM - FSK Potenza 100W



**FT736** - RxTx sui 144 MHz e 432 MHz opzionali schede per i 50, 220 e 1200 MHz.



NOVITÀ

**ICOM IC 970 H** - Tribanda 144 e 430 MHz (terza banda opzionale: 50 MHz, 220 MHz oppure 1200 MHz)



**FRG 100** - Rx multimodo HF, CW AM, SSB e FM, 50 kHz-30 MHz

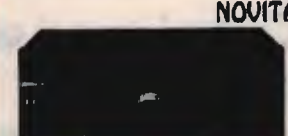

NOVITÀ

**TS790 E** - Stazione base tribanda (1200 opzionale) per emissioni FM-LSB-USB-CW.



**FT5100** - Rtx veicolare bibanda, 900 MHz, 50 W



**YAESU FT-2200** - Ricetrasmittitore veicolare 50 W selezionabili VHF/UHF



**IC-R1** - Ricevitore di ridottissime dimensioni per ricezione da 100kHz a 1300 MHz



**TM732** - Nuovo bibanda 50W VHF e 35W UHF, programmabile, 50 memorie, pannello frontale staccabile

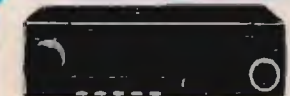

**ICOM IC 2410E** - Ricetrasmittitore veicolare bibanda VHF/UHF, dual watch sulla stessa banda, duplexer interno, possibilità di ricerca entro le memorie o entro un limite di banda. Potenza 45 W (35 W in UHF)



**ICOM IC-T21E**  
Ricetrasmittitore VHF/UHF RX108-174 330-460 850-950 MHz TX 144-146 Full Duplex

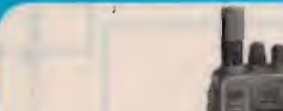

**IC-2I/E** - Monobanda miniaturizzato, selezione potenza (5 W)



**TM742** - 144-430 MHz



**YAESU FT 416**  
130-174 MHz



**YAESU FT 26**  
Palmare VHF larga banda 5W - DTMF di serie



**FT530**  
Palmare bibanda VHF UHF  
NOVITÀ

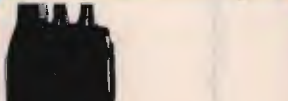

**KENWOOD TH22E**  
Ricetrasmittitore di piccole dimensioni e di peso ridottissimo oltre 5 W



**YAESU FT 816**  
430-450 MHz  
41 memorie

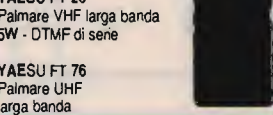

**YAESU FT 76**  
Palmare UHF larga banda



**KENWOOD TH28E**  
Ricetrasmittitore 144 e 430 MHz  
41 mem. alfanumeriche



**YAESU FT-11R**  
Ricetrasmittitore 2 metri 110-180 MHz ultracompatto

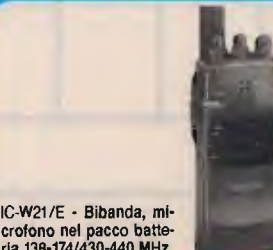

**IC-W21/E** - Bibanda, microfono nel pacco batteria 138-174/430-440 MHz



**IC-A1/E** - Tribanda, pot. reg., FM 140-170/400-450/1240-1300



**KENWOOD TH78E**  
Bibanda VHF - UHF  
50 mem. alfanumeriche  
Rx AM 108-136 MHz  
Rx FM 136-174 MHz  
320-390 MHz  
400-520 - 800-950 MHz



# Casella postale "CQ"

Rubrica  
riservata ai C.B.

Giovanni Di Gaetano, CB Tuono Blu, 1CQ001

Cari amici, apriamo questa puntata con...

## Costruiamoci un alimentatore

Mario Tripodi di Roma mi ha

lettori di Casella Postale CQ la descrizione dell'autocostruzione di un alimentatore da 10 A da 9 a 15 volt.

Questo alimentatore — scrive Mario — è in grado di fornire una corrente d'uscita di 10 A max con una tensione variabile da 9 a 15 volt, inoltre è dotato di una protezione

contro i corto circuiti che viene segnalata con l'attivazione del led indicato nello schema elettrico come DL1. La tensione d'uscita, prelevata dal secondario del trasformatore, viene raddrizzata dal ponte RS1 e ai capi di C1 verrà prelevata la tensione che applicheremo al piedino n. 1 di IC1. Agendo sul potenziometro R7

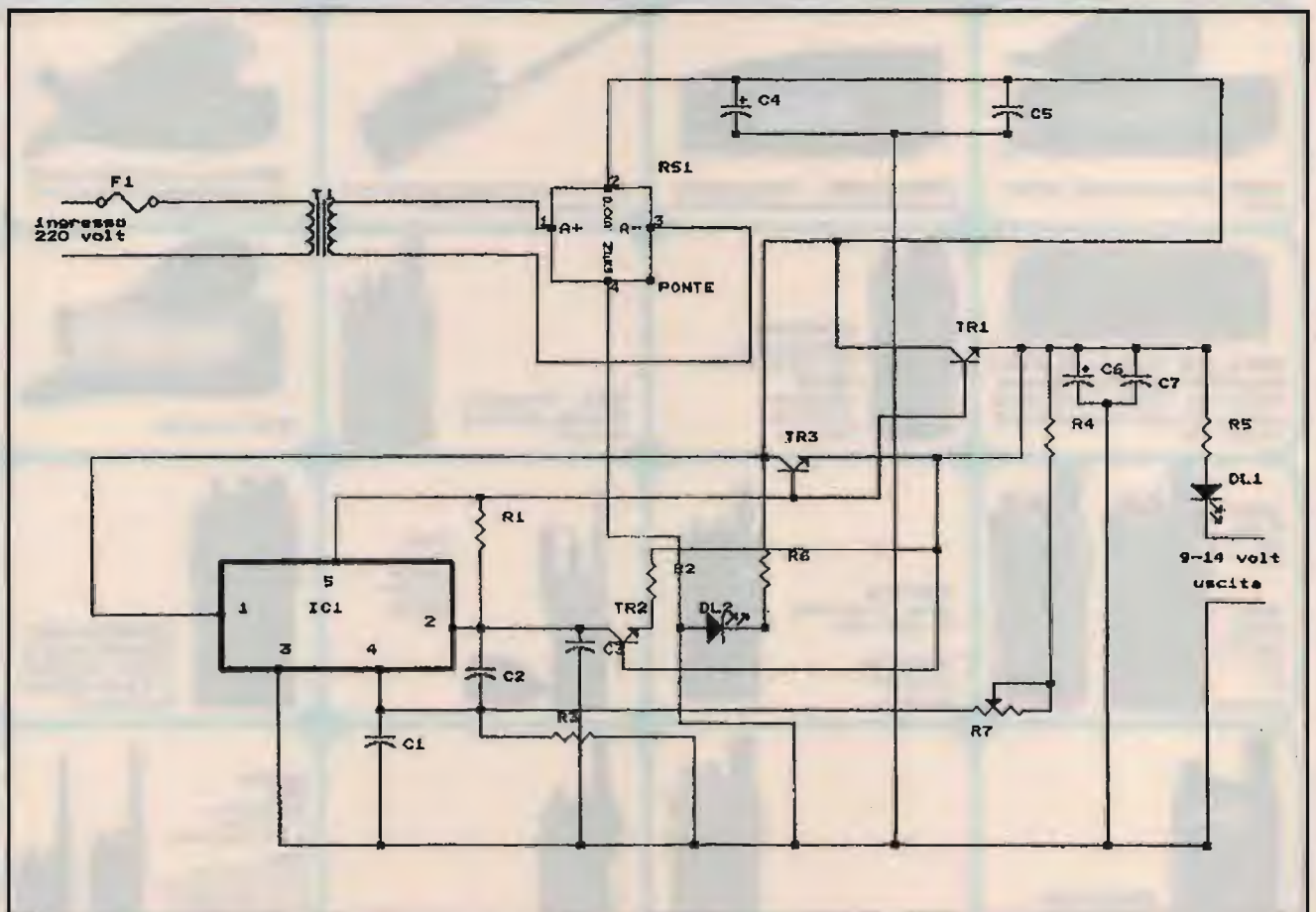



possiamo regolare la tensione d'uscita; il piedino n. 5 dell'integrato IC1 fornisce la tensione stabilizzata che viene poi amplificata in corrente da TR1 e TR3. Il circuito di protezione è qui presente all'interno di IC1 e viene attivato tramite TR2; quando la differenza di potenziale ai capi di R2 supera 1 volt. Il led indicato come DL2 segnala l'accensione dell'alimentatore, è consigliabile di utilizzare una aletta di raffreddamento sia per i due transistor TR1-TR3 che per l'integrato IC1 quando venga richiesto all'alimentatore di erogare un alto amperaggio.

## Le lettere dei CB

Ospitiamo in quest'angolo dedicato ai lettori la lettera che ci ha gentilmente inviato un operatore di Carini, simpatico paesino in provincia di Palermo, il cui nome è Angioletto e il QRZ Beta2: "ti scrivo questa piccola lettera per invitare attraverso la tua rubrica i tanti operatori che fanno radio a non esagerare con i watt in

uscita, rappresenterebbe un vero atto egoistico nei confronti di tanti altri operatori che come me possono solamente permettersi il lusso di comprare un apparato omologato da 40 canali, costretti a dover chiudere le trasmissioni proprio perché letteralmente affogati dai disturbi e armoniche causate da altri operatori noncuranti.

Ecco, paragono la 27 MHz a una giungla dove vige la legge del più forte, e dove a cadere sono sempre i più deboli; nel nostro caso gli operatori novelli che da poco si affacciano nel meraviglioso mondo della banda cittadina, ormai in fase di piena decadenza.

Allora chiedo cosa bisogna fare per non soccombere di fronte a tante inconcludenze? Forse coprando lineari, microfoni amplificati e attrezzature di qualunque genere in modo da combattere ad armi pari?

Carissimo Angioletto, raccolgo con comprovata commiserazione il tuo sfogo e la tua grande indignazione. Dalla lettura della tua lettera traspaiano in maniera evidente apprezzamenti negativi per quegli operatori radio che conducono giorno dopo giorno la loro battaglia watterologica a dimostrazione che loro sono i migliori, i più potenti, i più temuti, tutto ciò a discapito di coloro che invece conducono con la radio ben altre battaglie quotidiane per sconfiggere la solitudine, per ricolmare i "vuoti" di famiglia e per lenire certe sofferenze che la vita gli ha riservato. Per certi operatori purtroppo tutto quanto appena detto non esiste, la radio per loro è solo un Santiago da 9.40... tutto il resto è relativo.

In conclusione voglio ricordare che nel periodo compreso fra il 1° dicembre 1993 e il 7 gennaio 1994, saranno attivate delle stazioni speciali da parte di alcune unità Charlie Quebec di Licata e della Romania al fine di commemorare il gemellaggio creato fra la cittadina siciliana e una rumena. Nell'occasione sono stati approntati originali diplomi e QSL commemorative.

## Attivazione speciale sul Monte Rosa

Il Gruppo Radio Soccorso Italia di Nerviano (MI) e l'Associazione CB Charlie Quebec di Pavia hanno organizzato di comune accordo, per i giorni 8/9 Gennaio 1994 un'attivazione speciale denominata RSI-CQ MONTE ROSA.

Si tratta di un Dx expedition mai realizzata da alcun gruppo CB ed è destinata per questo motivo ad entrare nel Guinness dei primati radiantistici.

L'attivazione, abbastanza studiata nei dettagli, è frutto appunto di un "connubio" radiantistico avvenuto fra i massimi responsabili del Gruppo Radio Soccorso Italia, il Presidente Fabrizio Zamponi e il Vice Presidente Leonardo Vecchiattini, e quelli dell'Associazione CB Charlie Quebec.

I due clubs, hanno ritenuto opportuno cooperare insieme visto che perseguono statutariamente identici obiettivi di natura umanitaria e sociale.

I fondi raccolti, verranno infatti, devoluti per l'acquisto di materiale sanitario e generi di prima necessità che verranno usati in casi di soccorso gran parte inviati in quei paesi dove necessitano.

Le trasmissioni inizieranno nella prima mattinata di sabato 8 gennaio in USB, dal rifugio Regina Margherita sulla Punta Gnifetti nel gruppo alpino del Monte Rosa a quota 4.559 metri. Si alterneranno ai microfoni ben sette operatori radio del Radio Soccorso e uno del Gruppo Charlie Quebec (Andrea 1 CQ 150) che raggiungeranno la predetta località di Elicottero.

A tutti coloro che effettueranno il collegamento sarà spedita una QSL particolare e uno speciale diploma di partecipazione.

### ELENCO COMPONENTI

R1: 1000 ohm 1/4 W  
R2: 0,1 ohm 1/4 W  
R3: 560 ohm 1/4 W  
R4: 2200 ohm 1/4 W  
R5: 1500 ohm 1/4 W  
R6: 2200 ohm 1/4 W  
R7: 1000 ohm potenziometro lineare  
RS1: ponte 15 A 50 V

C1: 47.000L pF poliestere  
C2: 100.000 pF poliestere  
C3: 100.000 pF poliestere  
C4: 10.000 mF elettrolitico 25 volt  
C5: 100.000 pF poliestere  
C6: mF elettrolitico 25 volt  
C7: 100.000 pF poliestere

TR1: NPN 2N3055  
TR2: NPN BCV301  
TR3: NPN 2N3055

DL1: diodo led rosso  
DL2: diodo led verde

IC1: fusibile 10 a 250 V

T1: trasfor. con sec. 15 V 10 A



**KENWOOD**UNICO CENTRO  
ASSISTENZA  
AUTORIZZATA PER  
L'EMILIA ROMAGNA**SISTEK**

s.r.l.

**ALINCO**CENTRO ASSISTENZA  
AUTORIZZATO PER  
TUTTI I PRODOTTI  
ALINCO JAPAN

TELECOMUNICAZIONI

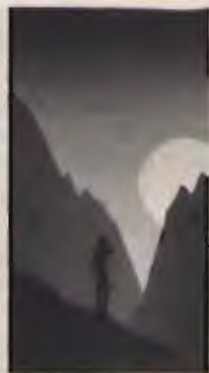
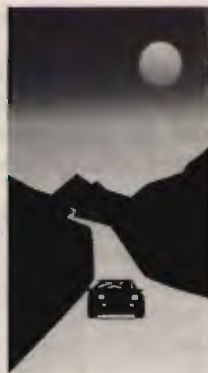
**Il laboratorio scelto dai professionisti, al vostro servizio!****Assistenza per apparati****civili****amatoriali****nautici****Assistenza e ricambi**

ICOM

SR STANDARD

Apelco

KENWOOD

ALINCO

YAESU

Raytheon

DRAKE

**Vendita - Assistenza:**

Reti civili

Apparati per radionavigazione

**SI RICONZIONANO APPARATI VALVOLARI****SISTEK** s.r.l. - Via Giovanni XXIII, 3 - 40050 QUARTO INF. (BO) - Tel. 051/768004 Ric. Aut. - Fax 051/767560**ELENCO ESPOSITORI  
15° MERCATO MOSTRA DELL'ELETTRONICA  
DI SCANDIANO (RE)  
19-20 FEBBRAIO 1994**

Agresti (FI)  
Amici della Radio (CN)  
Autodata Informatica (MN)  
A.R.I. (RE)  
Cardarelli Dr. Paolo (LT)  
Carpena Enrico (MI)  
C.B. Electronics (BA)  
Centro dell'Autoradio HI-FI (RE)  
Centro Hardware e Computers (MN)  
Club Titanic (RE)  
C.P.Z. (RE)  
Electric Center (MN)  
Electromarket s.d.f. (TS)  
E.M.S. Electronic Metals Scrapping s.r.l. (MN)  
Electromarket (MN)  
Elettronica Antares (AL)  
Elettronica Flash (BO)  
Elettronica Industriale (AT)  
Elettronica Rizza (TO)  
Ermei (MI)  
Fast (BG)  
Fiorini Agnese (VR)  
F.D.S. Electronic (MI)  
G.F.C. Radio Hobby/Archeofon (TO)  
Graph radio (GE)  
Gruppo Editoriale JCE (MI)  
Idea 2000 s.r.l. (MI)

Info. Prime e D.P. s.n.c. (MN)  
La videotecnica/New surplus (TV)  
La Vip (UD)  
Lemm Antenne (MI)  
Lucas s.r.l. (MO)  
Magh Elettronica (RE)  
Misure elettriche Colombo Miselco (PD)  
Olivieri Vittorio (BO)  
ON.AL. (MI)  
Phone Service s.a.s. (TO)  
P.L. Elettronica (MI) - P.M. Elettronica s.n.c. (RE)  
Folverino Angelo (MN)  
Pratelli Anna (FO)  
Provenzi Ettore (BG)  
Radio Muschiere Scandiano (RE)  
Recme (TO)  
Sambin Gilberto (MI)  
Sandit s.r.l. (BG)  
Schlumarini Mirna (FO)  
Tesi Elettronica s.r.l. (RM)  
Tolotti Michele (BG)  
Ubezio Rinaldo e C. s.a.s. (BS)  
Zampa Luciano (UD)  
Zoetti Silvano (MN)  
Zorzetto Napoleone (VE)



• ORARI •

SABATO 19

dalle 9,00 alle 12,30

dalle 14,30 alle 19,30

DOMENICA 20

dalle 9,00 alle 12,30

dalle 14,30 alle 18,30

- HI-FI CAR
- VIDEOREGISTRAZIONE
- RADIANTISMO CB E OM
- COMPUTER
- COMPONENTISTICA
- MERCATINO DELLE  
PULCI RADIOAMATORIALI

ENTE FIERE SCANDIANO (RE)

# 15° MERCATO MOSTRA DELL'ELETTRONICA

SCANDIANO (RE)

19 - 20 FEBBRAIO 1994

TELEFONO 0522/857436-983278

PATROCINATO A.R.I. SEZ. RE



# E' ELETTRONICISTA

RUBRICA SALTUARIA, SPERGIURA E INAFFIDABILE DI: ★ DIVAGAZIONI PSEUDO-SCIENTIFICHE ★ SPECULAZIONI FIOLETTONICHE ★ IDEE BISLACCHE, CAMALEONTICHE, DINOSAURICHE, DIABOLICHE ★ PECCATI GIOVANILI.

- by ROBERTO -

## 'STAVOLTA PARLIAMO DI... PSEUDOSCOPI

OVVERO...

COME DIVERTIRSI CON QUATTRO PEZZETTI DI SPECCHIO.



TUTTI SANNO CHE L'ORGANO REALMENTE DESTINATO A "VEDERE" GLI OGGETTI, CIDE' A PRENDER ATTO DELLA LORO ESISTENZA MATERIALE, DEFINENDOLI COME FORMA, COLORE, VOLUME, ECC. ECC., 'E IL CERVELLO. IN EFFETTI GLI OCCHI FORNISCONO SOLO UNA SEQUENZA DI "INFORMAZIONI" FISICHE ED E' PROPRIO IL CERVELLO -ED ESSO SOLO- CHE ELABORA I DATI RICEVUTI "RICOSTRUCENDO" MENTALMENTE L'OGGETTO DELL'OSSERVAZIONE STESSA. PUO' SUCCEDERE TALVOLTA

CHE LE INFORMAZIONI RACCOLTE DALL'APPARATO VISIVO RISULTINO IN QUALCHE MODO ALTERATE DALL'INTERPRETAZIONE DEL CERVELLO -OTTENENDO, IN QUESTO CASO, LE COSIDDETTE "ILLUSIONI OTTICHE"- OPPURE IL CASO CONTRARIO, E CIOE' CHE IL CERVELLO SIA COSTRETTO AD ANALIZZARE E RICOSTRUIRE IMMAGINI IN QUALCHE MODO ALTERATE. IN QUESTO SECONDO CASO SI RIESCE AD OTTENERE EFFETTI OTTICI REALMENTE INCONSUETI E STRANI -

UN MODO MOLTO SEMPLICE PER OTTENERE QUANTO SOPRA DETTO, RICHIEDE L'USO DI QUATTRO FRAMMENTI DI SPECCHIO -AD ES. DI FORMA RETTANGOLARE, 3x5 CM- FISSATI SOPRA UNA TAVOLETTA (CON FUNZIONE DI SUPPORTO) TRAMITE QUALCHE GOCCIA DI COLLANTE. GLI SPECCHIETTI VANNO POSIZIONATI COME IN FIGURA A LATO. ESSI IN PRATICA DEVONO FORMARE ANGOLI DI 45° RISPETTO ALL'ASSE OTTICO DI OSSERVAZIONE. I DUE SPECCHIETTI CENTRALI - CON LA SUPERFICIE ARGENTATA RIVOLTA VERSO L'OSSERVATORE - RIINVIANO A QUESTO L'IMMAGINE RACCOLTA DAI DUE SPECCHIETTI PIU' ESTERNI - CON LA SUPERFICIE ARGENTATA RIVOLTA VERSO L'IMMAGINE DA OSSERVARE - E' COME SE GLI OCCHI DELL'OSSERVATORE DISTASSERO TRA LORO LA STESSA DISTANZA CHE INTERCORRE TRA GLI SPECCHIETTI ESTERNI. DAL MOMENTO POI CHE E' PROPRIO LA DIFFERENZA TRA LE DUE IMMAGINI - QUELLA DELL'OCCHIO DESTRO E QUELLA DEL SINISTRO - A SUSCITARE





# e' ELETTRONICISTA

L'EFFETTO DEL "VOLUME", OVVERO DELLA TRIDIMENSIONALITA', OTTERREMO IN QUESTO CASO UNA VISIONE STEREOSCOPICA IN CUI LA "PROFONDITA" RISULTERA' ENORMEMENTE ACCENTUATA. OSSERVANDO AD ES. UN PANORAMA CHE SI ESTENDE IN PROFONDITA' PER ALCUNE CENTINAIA DI METRI, POTREMO VERIFICARE COME, LO STESSO SOGGETTO, VISTO CON LO PSEUDOSCOPIO, APPARIRA' « PROFONDO » ALCUNI CHILOMETRI !... VI ASSICURO CHE SI TRATTA DI UN EFFETTO VERAMENTE STRANO !!! — (A LATO IL DISEGNO IN «PIANTA» DI COME VANNO SISTEMATI GLI SPECCHIETTI).

... MA NON FINISCE QUI...

PROVATE POI A DISPORRE GLI SPECCHIETTI COME SOTTO ILLUSTRATO E ... VEDRETE! NEL CASO "B" (VALIDO SOLO PER L'OSSERVAZIONE DI OGGETTI SUFFICIENTEMENTE LONTANI, IN QUANTO RICHIEDE UNA MAGGIOR

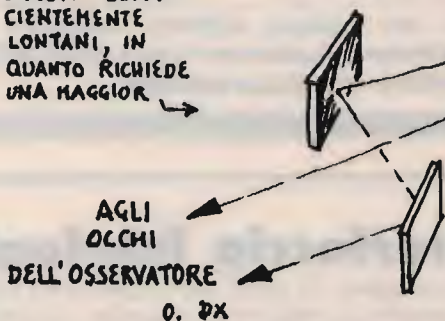

CAPACITA' DI ADATTAMENTO DEGLI OCCHI) L'IMMAGINE APPARIRA' SFASATA DI 180°, COME SE LA DESTRA FOSSE SINISTRA E VICEVERSA, MA NEL SENSO CHE IL DIETRO APPARE ROVESCiato COME SE STESSO DAVANTI...

COMUNQUE PIU' FACILE A FARSI CHE A ESSERE DESCRITTO. NOTEREMO CHE IL PERCORSO DEL "RAGGIO OTTICO" CHE ANDRA' A COLPIRE L'OCCHIO DESTRO RISULTERA' DI MAGGIORE LUNGHEZZA RISPETTO A QUELLO-DIRETTO - CHE SARA' CAPTATO DALL'OCCHIO SINISTRO. E' COME SE, PER IL DESTRO, L'OGGETTO FOSSE PIU' LONTANO. IL CERVELLO, PERO', PER OGGETTI SUFFICIENTEMENTE LONTANI, INTERVIENE "ACCOMODANDO" LE IMMAGINI E RIPRISTINANDO LA SENSAZIONE DI UN'IMMAGINE REALE PUR SE STRANISSIMA !...

PER FINIRE, SARA' POSSIBILE DISPORRE GLI SPECCHIETTI COME NEL DISEGNO "C" QUI A DESTRA. IN QUESTO CASO RISULTA POSSIBILE ANCHE LA VISIONE DI OGGETTI VICINI, PURCHE' SI ABBIAMMO L'ACCORTEZZA DI INCLINARE CORRETTAMENTE GLI SPECCHIETTI STESSI. QUESTA OPERAZIONE SI ESEGUE CHIUDENDO ALTERNATIVAMENTE GLI OCCHI E MUOVENDO GLI SPECCHIETTI FINO AD OTTENERE UNA "SOVRAPPOSIZIONE" DELLE IMMAGINI —

NATURALMENTE POTRETE DIVERTIRVI A TROVARE ALTRE DISPOSIZIONI, PER QUANTO RIGUARDA IL POSIZIONAMENTO DEGLI SPECCHIETTI STESSI, OTTENENDO SEMPRE STRANISSIMI EFFETTI PROSPETTICI E OTTICI, MA VI SCONSIGLIO DI INSISTERE TROPPO A LUNGO NELL'OSSERVAZIONE ONDE EVITARE ...

**TERRIBILI MALDITESTA !**



**CIAO!**

# NEGRINI ELETTRONICA

Strada Torino, 17/A - 10092 BEINASCO (TO)  
Tel. e Fax 011/3971488 (chiuso lunedì matt.)

Per servirVi meglio, è stata creata  
la più grande esposizione del Piemonte

## PREZZI SPECIALI ... COME SEMPRE



**INTEK FM 600 SX**  
Omologato AM FM 10 W 200  
canali L. 235.000 IVA compresa



**INTEK B 3104 AF**  
Omologato 40 CH espandibile a  
200 CH 5 W L. 235.000 IVA  
compresa



**INTEK  
HANDICOM  
90 S 5 W**  
Omologato  
120 canali  
L. 195.000  
IVA  
compresa



**ZODIAC TOKIO**  
Ricetrasmittitore CB  
AM FM SSB - 271 ch.  
potenza regolabile 25W  
**Echo incorporato**  
L. 375.000 IVA compresa



**ZODIAC KR 9090**  
120 ch. AM/FM  
**OMOLOGATO 40 CH.**  
L. 185.000 IVA compresa

Concessionari: DIAMOND · SIRTEL · LEMM · AVANTI · SIGMA · SIRIO · ECO · CTE · MAGNUM · MICROSET · STANDARD · NOVEL  
Distributore: ANTENNE FIRENZE 2 · RAC · ANTENNE TONNÀ • Disponibili Modem e programmi per Packet a **PREZZI SPECIALI**  
**VENDITA RATEALE SENZA CAMBIALI E SENZA ANTICIPO - CONSEGNA IMMEDIATA**

## DTMF 705



**Evoluzione  
delle ormai  
famoso  
DTMF uPC**

## L'Interfaccia Telefonica

dà la possibilità di collegarsi via radio alla propria linea telefonica e permette di effettuare e rispondere alle telefonate. Può essere collegata a qualsiasi apparato ricetrasmittente AM o FM in Simplex o Duplex.  
**DI FACILE INSTALLAZIONE.**

### Caratteristiche tecniche principali:

- Collegamenti semplificati, non richiede nessuna regolazione.
- Ottima da usarsi con portatili Simplex e Duplex.
- Programmabilità dei codici di accesso da 1 a 8 cifre.
- Programmabilità del codice di spegnimento.
- Possibilità di memorizzare 10 numeri telefonici, tutti i parametri programmabili anche a distanza.
- Funzionamento in Simplex con scheda Optional Delay Vox intelligente, gestita dal microprocessore.
- Watchdog per controllo programma.
- Ottima separazione della "forchetta" telefonica attiva.
- Funzione di interfono.
- Corredata da completo Manuale Tecnico Operativo.

### Opzioni: linea di ritardo Delay Vox.

Scrambler Attivabile Disattivabile SC 705

Assorbimento: 200 mA - Alimentazione: 10 - 15 Vdc  
Dimensioni: 198 x 178 x 31 mm - Peso: 500 gr



**ELECTRONIC SYSTEMS**

ELECTRONIC SYSTEMS SNC - V.le Marconi, 13 - 55100 LUCCA - TEL. 0583/955217 - Fax 0583/953382

Disponibili: Schede Modifica Canali per MIDLAND · LAFAYETTE · PRESIDENT · INTEK · Schede di Effetto ECHO con BEEP  
Timbrica COLT · DAIWA · MAYOR

Si effettua ogni tipo di modifica sugli opporati CB - Vendita per corrispondenza - Spedizioni contrassegno  
Richiedete nostro catalogo inviando L. 5.000 in francobolli - Vasto assortimento di articoli.



# per il tuo hobby...

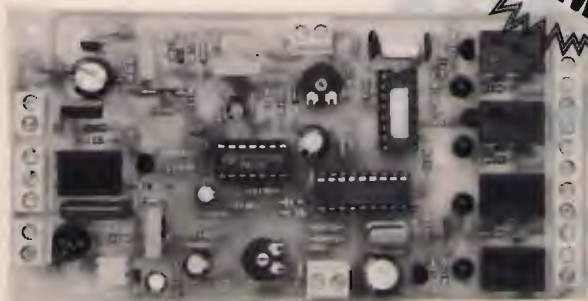

## CHIAVE DTMF 4 CANALI CON MICROCONTROLLORE

Nuova chiave a 4 canali dalle dimensioni contenute e dalle prestazioni eccezionali grazie all'impiego di un microcontrollore Motorola. Il dispositivo può essere utilizzato sia via radio che in linea telefonica in quanto dotato di un ring-detector che risponde automaticamente alle chiamate. In entrambi i casi per "entrare" nella chiave è necessario inviare una sequenza di quattro toni DTMF. Il codice di accesso può essere riprogrammato a distanza. La scheda dispone di circuito di risposta che conferma l'avvenuta attivazione dei carichi. La chiave DTMF è disponibile sia montata che in scatola di montaggio. Tensione di alimentazione 12 volt, assorbimento 20-200 mA, dimensioni 70 x 140 mm.

**FT60K (kit) Lire 110.000**  
**FT60M (montata e collaudata) Lire 135.000**

## CHIAVE DTMF 1 CANALE CON MICROCONTROLLORE



La più piccola e compatta chiave DTMF ad 1 canale disponibile in scatola di montaggio. Anche in questo caso il codice di accesso di 4 cifre può essere riprogrammato a distanza grazie all'impiego di un microcontrollore Motorola. Sulla basetta, che misura appena 45 x 50 millimetri, è montato anche il relè di uscita. Alimentazione 12 volt, consumo 20-50 mA.

**FT72K (kit) Lire 55.000**  
**FT72M (montata e collaudata) Lire 65.000**

Sono ancora disponibili le seguenti chiavi DTMF con impostazione del codice mediante dip-switch:

<b>FT17/8</b> Chiave DTMF ad 8 canali in scatola di montaggio L. <b>128.000</b>	<b>FT17/4M</b> Chiave DTMF a 4 canali montata e collaudata L. <b>140.000</b>
<b>FT17/4</b> Chiave DTMF a 4 canali in scatola di montaggio L. <b>108.000</b>	<b>FT17/2M</b> Chiave DTMF a 2 canali montata e collaudata L. <b>125.000</b>
<b>FT17/2</b> Chiave DTMF a 2 canali in scatola di montaggio L. <b>98.000</b>	<b>FT16K</b> Chiave DTMF a un canale in kit L. <b>60.000</b>
<b>FT17/8M</b> Chiave DTMF ad 8 canali montata e collaudata L. <b>165.000</b>	<b>FT16M</b> Chiave DTMF a un canale montata e collaudata L. <b>78.000</b>

## RADIOCOMANDI

### Supereattivi 300 Mhz

<b>FE112/1</b> (tx 1 canale)	<b>Lire 35.000</b>
<b>FE112/2</b> (tx 2 canali)	<b>Lire 37.000</b>
<b>FE112/4</b> (tx 4 canali)	<b>Lire 40.000</b>
<b>FE113/1</b> (rx 1 canale)	<b>Lire 65.000</b>
<b>FE113/2</b> (rx 2 canali)	<b>Lire 86.000</b>
<b>ANT/300</b> (antenna a stilo)	<b>Lire 25.000</b>

### Quarzati 30 MHz:

<b>FR17/1</b> (tx 1 canale)	<b>Lire 50.000</b>
<b>FR17/2</b> (tx 2 canali)	<b>Lire 55.000</b>
<b>FR17/4</b> (tx 4 canali)	<b>Lire 60.000</b>
<b>FR18/1</b> (rx 1 canale)	<b>Lire 100.000</b>
<b>FR18/2</b> (rx 2 canali)	<b>Lire 120.000</b>
<b>FR18/E</b> (espansione)	<b>Lire 20.000</b>
<b>ANT/29.7</b> (antenna a stilo)	<b>Lire 25.000</b>

### Miniatura 300 MHz

<b>TX2C</b> (tx 2 canali)	<b>Lire 40.000</b>
<b>FT24M</b> (rx 1 canale)	<b>Lire 45.000</b>
<b>FT26M</b> (rx 2 canali)	<b>Lire 70.000</b>

### Integrati per sintesi vocale DAST

<b>ISD1016</b> (16 sec)	<b>Lire 32.000</b>
<b>ISD1020</b> (20 sec)	<b>Lire 32.000</b>
<b>ISD2560</b> (60 sec)	<b>Lire 65.000</b>
<b>ISD2590</b> (90 sec)	<b>Lire 65.000</b>

## MODULI SMD PER RADIOCOMANDI

Di ridottissime dimensioni e costo contenuto, questi moduli rappresentano la soluzione migliore per munire di controllo a distanza qualsiasi apparecchiatura elettrica o elettronica. Il modulo ricevente (RF290) presenta una sensibilità RF di -100 dBm (2,24 microvolt) e fornisce in uscita un segnale di BF già squadrato, pronto per essere codificato mediante un apposito modulo di decodifica o un integrato decodificatore montato nell'apparecchiatura controllata. Formato "in line" con dimensioni 16,5 x 30,8 mm. e pins passo 2,54. Realizzato in circuito ibrido su allumina ad alta affidabilità intrinseca. Alimentazione a 12 volt con assorbimento inferiore a 10 mA. Della stessa serie fanno parte i moduli ibridi di decodifica disponibili nelle versioni a uno o due canali ed il nuovissimo trasmettitore ibrido TX 300 con quale è possibile realizzare facilmente impianti d'allarme senza fili, collegamenti punto-punto, eccetera.

scala 1:1



Da poco è anche disponibile il modulo ibrido ad ultrasuoni SU1 il quale consente di realizzare facilmente, con l'aggiunta di due capsule, un valido sensore volumetrico per uso auto.

<b>RF290A</b> (Modulo ricevente a 300 MHz)	<b>Lire 15.000</b>
<b>D1MB</b> (Modulo di decodifica a 1 canale)	<b>Lire 19.500</b>
<b>D2MB</b> (Modulo di decodifica a 2 canali)	<b>Lire 26.000</b>
<b>TX300</b> (Modulo trasmettitore 300 MHz)	<b>Lire 18.000</b>
<b>SU1</b> (Modulo ultrasuoni)	<b>Lire 18.000</b>

Vendita al dettaglio e per corrispondenza di componenti elettronici attivi e passivi, scatole di montaggio, strumenti di misura, apparecchiature elettroniche in genere (orario negozio: martedì-sabato 8.30-12.30 / 14.30-18.30, lunedì 14.30-18.30);

Forniture all'ingrosso per industrie, scuole, laboratori.

Progettazione e consulenza hardware/software, programmi per sistemi a microprocessore e microcontrollore.

Spedizioni in contrassegno in tutta Italia con spese a carico del destinatario. Per ricevere ciò che ti interessa scrivi o telefona a:  
**FUTURA ELETTRONICA V.le Kennedy, 96 - 20027 RESCALDINA (MI) - Tel. (0331) 576.139 - Telefax (0331) 578.200**



# Ham DX News

Le ultime novità  
in campo radioamatoriale

**VP2ML, Chod Harris**

## QSL

**OX3MZ:** via OZ1KHZ, l'indicativo danese di David.

**VR2UW (ex VS6UW):** direttamente a Raymond Lee, P.O. Box 62316, Kwun Tong Post Office, Hong Kong.

Paolo Cortese, I2UIY, comunica di avere ancora log e QSL per

le sue operazioni dal 1987 in poi: **OK8AFL, IO2UIY, IU2A, IR2ITU, IY2A, I2UIY/I90, IQ2A, N7PMC/WV4, N7PMC/WV7, II2A.** C.P. 14, 27043 Broni (PV).

**OK1ABB:** P.O. Box 14, CZ-28050 Kolin 1, Repubblica Ceca.

**N8ZAW:** P.O. Box 32, Xenia,

OH 45385, USA.

L'operazione per il contest IO-TA 1993 (18-25/7) di **VP5M:** via WT1S. I contatti di VP5M precedenti a tale operazione vanno confermati via N6ZJM.

W2FXA è il manager per **CU1AC, UB3JX, UB2JZ, UB3JWW e UR8J.**

**KG4DX** attualmente e per i

## MAREL ELETTRONICA

Via Matteotti, 51 - 13062 Candelo (VC) - Tel. 015/2538171

- FR 7A** **RICEVITORE PROGRAMMABILE** - Passi da 10 KHz, copertura da 87 a 108 MHz, altre frequenze a richiesta. Sui commutatori di programmazione compare la frequenza di ricezione. Uscita per strumenti di livello R.F. e di centro. In unione a FG 7A oppure FG 7B costituisce un ponte radio dalle caratteristiche esclusive. Alimentazione 12,5 V protetta.
- FS 7A** **SINTETIZZATORE** - Per ricevitore in passi da 10 KHz. Alimentazione 12,5 V protetta.
- FG 7A** **ECCITATORE FM** - Passi da 10 KHz, copertura da 87 a 108 MHz, altre frequenze a richiesta. Durante la stabilizzazione della frequenza, spegnimento della portante e relativo LED di segnalazione. Uscita con filtro passa basso da 100 mW regolabili. Alimentazione protetta 12,5 V, 0,8 A.
- FG 7B** **ECCITATORE FM** - Economico. Passi da 10 KHz, copertura da 87 a 108 MHz, altre frequenze a richiesta. LED di segnalazione durante la stabilizzazione della frequenza. Alimentazione protetta 12,5 V, 0,6 A.
- FE 7A** **CODIFICATORE STEREOFONICO QUARZATO** - Banda passante delimitata da filtri attivi. Uscite per strumenti di livello. Alimentazione protetta 12,5 V, 0,15 A.
- FA 15 W** **AMPLIFICATORE LARGA BANDA** - Ingresso 100 mW, uscita max. 15 W, regolabili. Alimentazione 12,5 V, 2,5 A. Filtro passa basso in uscita.
- FA 30 W** **AMPLIFICATORE LARGA BANDA** - Ingresso 100 mW, uscita max. 30 W, regolabili. Alimentazione 12,5 V, 5 A. Filtro passa basso in uscita.
- FA 80 W** **AMPLIFICATORE LARGA BANDA** - Ingresso 12 W, uscita max. 80 W, regolabili. Alimentazione 28 V, 5 A. Filtro passa basso in uscita.
- FA 150 W** **AMPLIFICATORE LARGA BANDA** - Ingresso 25 W, uscita max. 160 W, regolabili. Alimentazione 36 V, 6 A. Filtro passa basso in uscita.
- FA 250 W** **AMPLIFICATORE LARGA BANDA** - Ingresso 10 W, uscita max. 300 W, regolabili. Alimentazione 36 V, 12 A. Filtro passa basso in uscita. Impiega 3 transistor, è completo di dissipatore.
- FL 7A/FL 7B** **FILTRI PASSA BASSO** - Da 100 e da 300 W max. con R.O.S. 1,5 - 1
- FP 5/FP 10** **ALIMENTATORI PROTETTI** - Da 5 e da 10 A. Campi di tensione da 10 a 14 V e da 21 a 29 V.
- FP 150/FP 250** **ALIMENTATORI** - Per FA 150 W e FA 250 W.



**QSL Information**

3C1TR to K8JP  
 3D2RF to WA6SLO  
 3D2RW/R to ZL1AMC  
 3V8AS to IK5GQM  
 4J4GAT to DL1VJ  
 4J4GK to GW3CDP  
 4K3ZD to LA8PF  
 4K4BCU to UW6HS  
 4K4D to G4WFZ  
 4L1AA to CT1CJJ  
 4L8A to OZ1HPS  
 4L9A to IK3HHX  
 4M5I to I2CBM  
 4N5W to YU5GBC  
 4N7DW to YU7BJ  
 4O1V to YU1DX  
 4O4FT to YU1FW  
 4O9W to YU1EXY  
 4U1WB to KK4HD  
 5H0EA to EA4ARE  
 5N0MVE to ON7LX  
 5W1LJ to HB9TL  
 5W1MM to JE6IBJ  
 5X1B to KB9CR  
 5Z4BI to W4FRU  
 5Z4FO to KB4EKY  
 5Z4JD to F6AJA  
 6K93XPQ to HL3EHN  
 7Q7BW to G0IAS  
 7Q7JL to G0IAS  
 7Q7XX to JH3RRA  
 7X2BK to I0WDX  
 7Z2AB to AA0BS  
 8P6AM to KU9C  
 8P6QA to KU9C  
 9A3KR to YT2KR  
 9A4AA to 4N2AA  
 9D5CW to PY2CWW  
 9G1MR to IK2HHX  
 9G1UK to G4HZR  
 9H3JR to DJ0QJ  
 9H3ON to PA3BJZ  
 9K2DI to KA9WON  
 9K2GS to WB6JMS  
 9K2ZZ to W8CNL  
 9M2DM to JA7TOK  
 9Z5XT to WA2NHA  
 A35HX to DJ9HX  
 A71BH to OE6EEG  
 AA4HU/D2 to W3HDW  
 BA4AD to BY4ACM  
 BT200BJ to BY1QH  
 BZ4DHI to I1YKL  
 C49C to 5B4NC  
 C56X to DL7UBA  
 C91AI to CT1DGZ  
 C91J to W8GIO  
 CE7A0Y to CE7ZK  
 CJ3JNC to VE3JNC  
 C06RR to CM6RR  
 CP4BT to DL90T  
 CQ9GU to CT3YW  
 CU9C to CU3AN  
 D2EYE to OZ1ACB  
 D2SA to F6FNU  
 DU7AF to AB6RW  
 E22DX to HS1HSJ  
 E31A to JH1AJT  
 EG1RX to EA1CNL  
 EJ2GSI (CW) to HB9ASZ  
 EJ2GSI (SSB) to HB9OEN  
 E14DW to E14DW

ER30WQ to SP7LZD  
 ET3JR to FD1OYK  
 EV5DX to DL5BAC  
 EV5M to DL5BAC  
 EV5WZ to DL5BAC  
 EV8A to F6AML  
 EV9A to F6AML  
 EX8A to DF8WS  
 FG4FR to F6FNU  
 F08AR to JA8FCG  
 F08SUG to JA11FF  
 FP/VE7YL to N4DDK  
 GB0IB to GM0GMN  
 GB2PC to G3MRC  
 GB2TI to GM3ITN  
 GM3MCN to G3MCN  
 HC8KU to DK5VP  
 HG83HQ to HA5NK  
 HH2LQ to KM6ON  
 HL9KU to N7NMR  
 HV3SJ to I0DUJ  
 HV3VW to I0WDX  
 HV4NAC to IK0FVC  
 IS/0ER to I0ER  
 J28BM to K1SE  
 J3/CT3FN to HB9CRV  
 J5UAI to NW8F  
 J73AI to G0RNF  
 J08AD to W2MIG  
 JX3PF to LA3PF  
 LY93DX to LY2BIM  
 LZ7A to LZ1KBB  
 OH0MM to CH2MM  
 OM3EY to OK3MY  
 OM5SNP to OK3LA  
 O07GO to ON5GK  
 OX/N7PQ0 to N7VVJ  
 OX3EW to KB5LRO  
 OX3MZ to OZ1KHZ  
 P29DX to G3LPO  
 P29JA to JH7MSB  
 P40WW to KD6WW  
 PY8TM to PY1RC  
 R93DS to UZ9YOR  
 RH8KA to WA2NHA  
 RN8A to Y23VF  
 R04QA to SP9HWN  
 S51HB to YU3HB  
 SU1CS to 9K2CS  
 T26RF to WA6SLO  
 T30JH to VK2CJH  
 T91DNO to DL1DAZ  
 T92A to SS7MX  
 T92X to KA9WON  
 T93M to DL80BC  
 T94IW to DL80BC  
 T94ON to DL80BC  
 T94US to 9A2NR  
 T97M to DL80BC  
 T99A to I4OGU  
 TJ1CR to F6AXD  
 TM3P to F6CXJ  
 TM4P to F68PA  
 TM5SGE to FF1SM  
 TM6ACO to FF6KF  
 TM8JUM to FF6KNN  
 TR8LC to FD1PYJ  
 TT80B0 to WA4OBO  
 TU2ZR to SM3DMP  
 UD6DKW to DL6KVA  
 UH0E/RA3QJ to LZ2ZF  
 U18A to G3LKG  
 UM7MD to FD1QJO  
 UN7FW to KD7H

UN8PYL to CH3MHT  
 U050DA to FD1JOE  
 US0RR to DL5YYM  
 US0U to K8YSE  
 UTBP to UTSUT  
 UW1ZZ/A to RA1ZA  
 UY9TI to RB5HT  
 V29PE to G3DLH  
 V44KJ to WB2TSL  
 V47NQ to WA4JTK  
 V63CS to G4WFZ  
 V73C to AH9C  
 V85AA to VK4CRR  
 V85BJ to VK2KFS  
 V168AT to VK6ANC  
 VK9CE to VK4CRR  
 VP2EFF to JH4IFF  
 VP2FE to WA2NHA  
 VP5M to WT1S  
 V98MZ to WB2YOH  
 V09KC to AA7AN  
 VR2UW to VS6UW  
 VS6VW to K8TLM  
 W3CA to VE3FOI  
 X07FNP to VE7FNP  
 XU3DWC to PA0RYS  
 XU5WW to LZ3WW  
 X9AS to KU9C  
 Y08ARF to N2MM  
 Y03C to YB3OSE  
 Y18RN to N9DRU  
 YP7CB to YC7CEG  
 YT9C to YU1PJ  
 YW5LT to W1AF  
 YZ92 to DL80BC  
 Z30B to U5CEF  
 Z30M to YU5GBC  
 Z31PK to YU5XVD  
 Z31RB to YU5XTC  
 Z31VV to YU5XCS  
 Z32ET to YU5DRS  
 Z32FK to YU5DRS  
 Z32KO to YU5F50  
 Z32KV to YU5FCA  
 Z32MM to YU5GBC  
 Z32VW to YU3XCH  
 Z330FC to YU5GBC  
 Z33DWY to YU5GBC  
 Z33KAW to YU5GBC  
 Z34XOP to YU5GBC  
 Z376BC to YU5GBC  
 ZA1J to I2MQP  
 ZA1N to HB9BGN  
 ZA1Z to HB9BGN  
 ZB0EZ to G0DEZ  
 ZB0Z to VE3HO  
 ZF2AH to N6RLE  
 ZF2JT to N6RLE  
 ZK1AJJ to JA2TBS  
 ZK1AJJ/ZK1 to JR2KDN  
 ZK1GEM to AA0FT  
 ZK2HX to DJ9HX  
 ZS0PI to DJ4LK  
 ZW7AB to PS7AB  
 ZXB0 to PY5BV  
 ZZ75R to PP7HS  
 Y11MH to Magid, P.O. Box 5864,  
 Baghdad, Iraq  
 Z31RT to P.O. Box 44, Kocani,  
 Macedonia  
 Z32GB to P.O. Box 38, Stip 92000,  
 Macedonia  
 Z32ZM to P.O. Box 179, Kumanovo,  
 Macedonia

**KH2T e KH2T/KH0**: via W3HNC, per i QSO effettuati dopo il 1/5/93.

**RC2CO**: via John de Cicco WZ2G, 1816 Avenue S, Brooklyn, NY 11229, USA.

**KH8AL** (ex WB7RFA) ha un manager sia per le attuali operazioni dalle American Samoa, sia per le sue precedenti DXpedition (**6J8RF**, **V22A**, **V40ITU**, **V47ITU**, **FG5DX**, **FG9DX**, **FS5DX**, **V2A/WB7RFA** e **KH8/WB7RFA**): David Myers VK2DFL, 61 Fern St., Arcadia Vale 2283, Australia.



**ANTENNE, TEORIA E PRATICA**  
 di Roberto Galletti

208 pagine L. 20.000  
 Indispensabile guida per l'orientamento nel mondo delle antenne da richiedere a edizioni CQ via Agucchi 104 - 40131 BO

prossimi due anni è Jim Green, KD0XK. Il manager è Dave Wester K0IEA, 10205 217th St. N, Forest Lake, MN 55025, USA. Dave ha i log di KG4DX dal giugno '93; in precedenza il nominativo apparteneva a un altro operatore, i cui contatti vanno confermati via KF4S. **TT8AKX**: via Jacques Albinet

FD1SIL, Le Petit Etaloir, 72470 Fatines, Francia. Serge 4J4JJ comunica che le sue cartoline e quelle per il figlio Alex 4J4GK, nonché quelle per gli indicativi special-event 4J1700GK e 4J1700JJ, vanno inviate a GW3CDP, per mantenere le spese postali in limiti ragionevoli.



Un Fantastico 1994  
e 2 favolose offerte !!!  
LINEARE da 30 Watt OMAGGIO



## INTEK FM 548 SX

120 canali AM/FM  
Potenza d'uscita 4,5 W - Alimentazione 13,8 V

a Lire **210.000** IVA compresa  
+ LINEARE OMAGGIO



# CRESPI ELETTRONICA

18034 CERIANA (IM) ITALY  
Corso Italia 167

Tel. 0184/551093 - Fax 0184/551593



## ZODIAC KR-9090

120 canali AM/FM  
Potenza d'uscita 4,5 W - Alimentazione 13,8 V

a Lire **190.000** IVA compresa  
+ LINEARE OMAGGIO

DISPONIAMO di:  
Antenne, Alimentatori,  
Rosmetri, Microfoni,  
Quarzi, ecc. ecc.

Richiedete il nostro catalogo  
inviando Lire 3.000 in francobolli

# NEGRINI ELETTRONICA

Strada Torino, 17/A - 10092 BEINASCO (TO)  
Tel. e Fax 011/3971488 (chiuso lunedì matt.)

Per servirVi meglio, è stata creata  
la più grande esposizione del Piemonte

**PREZZI SPECIALI ... COME SEMPRE**



**STANDARD  
C-588**  
144 → 146 /  
430 → 440 MHz  
5 W



**KENWOOD  
TH-78**  
Bibanda VHF/UHF  
144 → 146 / 430 → 440 MHz  
13,8W 5W



**ALINCO DJ 580E**  
Ricetrasmittitore bibanda 144 → 146  
/ 430 → 440 MHz (espandibile) - Full  
duplex - 5 W (12 V) max. regolabili a  
tre livelli con brevettata  
battery-save; trasmette fino a 4 V



**NOVITA'**  
**STANDARD  
C-178**  
144 MHz



**NOVITA'**  
**ALINCO  
DJ-G1E**  
Ricetrasmittitore  
VHF FM con Channel  
Scope

**NOVITA'**  
**KENWOOD  
TH 22E/42E**  
Rico-  
trasmettitore  
FM,  
ultracompatto,  
superleggero

Concessionari: DIAMOND · SIRTEL · LEMM · AVANTI · SIGMA · SIRIO · ECO · CTE · MAGNUM · MICROSET · STANDARD · NOVEL  
Distributore: ANTENNE FIRENZE 2 · RAC · ANTENNE TONNÀ • Disponibili Modem e programmi per Packet a **PREZZI SPECIALI**  
 **VENDITA RATEALE SENZA CAMBIALI E SENZA ANTICIPO AI RESIDENTI**





**NOVITÀ**



**NOVITÀ**



**NOVITÀ**

# ECCEZIONALE NOVITÀ PER I CB E RADIOAMATORI

FINALMENTE UN NUOVO RICETRASMETTITORE DUE BANDE:

**CB - 2 METRI CIOÈ 27 ÷ 144 MHz**

*Attenzione: per usare questo  
apparecchio è necessario  
attenersi alle vigenti disposizioni  
di Legge emanate dal Ministero  
Poste e Telecomunicazioni*



## CARATTERISTICHE TECNICHE

Gamme di frequenza:	26 ÷ 28 MHz 135 ÷ 175 MHz
Sistemi di utilizzazione:	AM - FM
Banda di utilizzazione CB:	2615 ÷ 2785 MHz (120 canali)
Banda di utilizzazione 2 metri	144 ÷ 146 MHz
Alimentazione:	11-15 Volt
Potenza di uscita CB:	5 W
Potenza di uscita 2 metri:	5 W
Corrente assorbita CB:	1,8 Amp.
Corrente assorbita 2 metri:	3,5 Amp.
Dimensioni:	17 × 5 × 22,5 cm

**N.B.: POSSIAMO ANCHE FORNIRE LA SINGOLA SCHEDA "P144" DA INSTALLARE SU QUALSIASI APPARATO CB  
LA SCHEDA È PREDISPOSTA ANCHE PER FARE QUALSIASI TIPO DI SHIFT PER PONTI RADIO O SEMIDUPLEX**

## **RADIOELETRONICA**

- APPARECCHIATURE ELETTRONICHE
- RADIOTELEFONI
- CB - RADIOAMATORI
- COSTRUZIONE
- VENDITA
- ASSISTENZA

di BARSOCCHINI & DECANINI s.n.c.

Cod. Fisc. e Part. IVA n. 00186480463

BORGIO GIANNOTTI  
VIA DEL BRENNERO, 151 - LUCCA

fax 0583/341955  
tel. 0583/343612-343539





MAS.CAR.

**PRODOTTI PER  
TELECOMUNICAZIONI  
E RICETRASMISSIONI**

Via S. Croce in Gerusalemme,  
30/A 00185 ROMA  
Tel. 06/7022420 - fre linee r.a. - Fax 06/7020490

DISTRIBUTORE AUTORIZZATO

**ALINGO** PER IL LAZIO  
CON DEPOSITO

**YAESU**  **MOTOROLA**

**KATHREIN**  
ANTENNE  **ICOM**

 **STANDARD** **KENWOOD**

 **BIRD**  
Electronic Corporation  
STRUMENTAZIONI

**RAC**



FORNITURE PER INSTALLATORI E RIVENDITORI  
APPLICAZIONI CIVILI, MILITARI - COMUNITA', AMBASCIATE  
RADIOAMATORIALI - HF/VHF/UHF/GHz - NAUTICA, ecc.  
TELEFONIA CELLULARE  
SISTEMI DI SICUREZZA E DIFESA ELETTRONICA  
RICAMBI ORIGINALI  
LABORATORIO DI ASSISTENZA TECNICA

**SCONTI PER RIVENDITORI**







# 50 Ω COAXIAL RELAYS

## CX 120 P

Max. Input Power: 150W PEP at 500 MHz  
 Insertion Loss:  $\leq 0,2$  dB at 500 MHz  
 Crosstalk:  $\geq 35$  dB at 500 MHz  
 Standing Wave Ratio: 1:1,08 at 1 GHz  
 Supply Voltage: 12V, min. 9V DC  
 Current Consumption: 80 mA at 12V

L. 50.000



## CX 530 D

Max. Input Power: 300W at 1 GHz  
 Insertion Loss:  $\leq 0,2$  dB at 1,5 GHz  
 Crosstalk:  $\geq 50$  dB at 1 GHz  
 Standing Wave Ratio: 1:1,05 at 1 GHz  
 Supply Voltage: 12V, min. 9V DC  
 Current Consumption: 160 mA at 12V

L. 112.000



1 N Connector,  
2 BNC Connectors

## CX 120 A

Max. Input Power: 150W PEP at 500 MHz  
 Insertion Loss:  $\leq 0,2$  dB at 500 MHz  
 Crosstalk:  $\geq 35$  dB at 500 MHz  
 Standing Wave Ratio: 1:1,08 at 1 GHz  
 Supply Voltage: 12V, min. 9V DC  
 Current Consumption: 80 mA at 12V

L. 53.000



Cable connections  
For RG-58 C/U

## CX 540 D

Max. Input Power: 300W at 1 GHz  
 Insertion Loss:  $\leq 0,2$  dB at 1,5 GHz  
 Crosstalk:  $\geq 50$  dB at 1 GHz  
 Standing Wave Ratio: 1:1,05 at 1 GHz  
 Supply Voltage: 12V, min. 9V DC  
 Current Consumption: 160 mA at 12V

L. 112.000



3 BNC Connectors

## CX 140 D

Max. Input Power: 200W PEP at 500 MHz  
 Insertion Loss:  $\leq 0,2$  dB at 500 MHz  
 Crosstalk:  $\geq 30$  dB at 500 MHz  
 Standing Wave Ratio: 1:1,06 at 1 GHz  
 Supply Voltage: 12V, min. 9V DC  
 Current Consumption: 80 mA at 12V

L. 70.000



2 Cable Connections,  
1 N Connector

## CX 531 N

Max. Input Power: 400W at 500 MHz  
 Insertion Loss:  $\leq 0,1$  dB at 500 MHz  
 Crosstalk:  $\geq 35$  dB at 500 MHz  
 Supply Voltage: 12V, min. 9V DC  
 Current Consumption: 160 mA at 12V

L. 105.000



2 Cable Connections,  
1 N Connector

## CX 600 NC

Max. Input Power: 600W at 500 MHz  
 Insertion Loss:  $\leq 0,2$  dB at 500 MHz  
 Crosstalk:  $\geq 30$  dB at 500 MHz  
 Standing Wave Ratio: 1:1,1 at 1 GHz  
 Supply Voltage: 12V, min. 9V DC  
 Current Consumption: 160 mA at 12V

L. 93.000



2 Cable Connections,  
1 N Connector

## CX 531 M

Max. Input Power: 400W at 200 MHz  
 Insertion Loss:  $\leq 0,1$  dB at 200 MHz  
 Crosstalk:  $\geq 36$  dB at 200 MHz  
 Supply Voltage: 12V, min. 9V DC  
 Current Consumption: 160 mA at 12V

L. 98.000



2 Cable Connections,  
1 UHF Connector

## CX 230

Max. Input Power: 300W at 500 MHz  
 Insertion Loss:  $\leq 0,2$  dB at 500 MHz  
 Crosstalk:  $\geq 30$  dB at 500 MHz  
 Standing Wave Ratio: 1:1,11 at 1 GHz  
 Supply Voltage: 12V, min. 9V DC  
 Current Consumption: 160 mA at 12V

L. 93.000



3 BNC Connectors

## CX 600 M

Max. Input Power: 600W PEP at 500 MHz  
 Insertion Loss:  $\leq 0,2$  dB at 500 MHz  
 Crosstalk:  $\geq 30$  dB at 500 MHz  
 Standing Wave Ratio: 1:1,1 at 1 GHz  
 Supply Voltage: 12V, min. 9V DC  
 Current Consumption: 160 mA at 12V

L. 95.000



3 UHF Connectors

## CX 230 L

Max. Input Power: 300W at 500 MHz  
 Insertion Loss:  $\leq 0,2$  dB at 500 MHz  
 Crosstalk:  $\geq 30$  dB at 500 MHz  
 Standing Wave Ratio: 1:1,1 at 1 GHz  
 Supply Voltage: 12V, min. 9V DC  
 Current Consumption: 160 mA at 12V

L. 98.000



3 BNC Connectors

## CX 600 N

Max. Input Power: 600W at 500 MHz  
 Insertion Loss:  $\leq 0,2$  dB at 500 MHz  
 Crosstalk:  $\geq 30$  dB at 500 MHz  
 Standing Wave Ratio: 1:1,1 at 1 GHz  
 Supply Voltage: 12V, min. 9V DC  
 Current Consumption: 160 mA at 12V

L. 98.000



3 N Connectors

## CX 520 D

Max. Input Power: 300W at 1 GHz  
 Insertion Loss:  $\leq 0,2$  dB at 500 MHz  
 Crosstalk:  $\geq 50$  dB at 1 GHz  
 Standing Wave Ratio: 1:1,05 at 1 GHz  
 Supply Voltage: 12V, min. 9V DC  
 Current Consumption: 160 mA at 12V

L. 115.000



3 N Connectors

**RICHIEDERE CATALOGO GENERALE  
INVIANDO L. 5.000 ANCHE IN FRANCOBOLLI**

**APPARATI - ACCESSORI per CB  
RADIOAMATORI e TELECOMUNICAZIONI  
SPEDIZIONI CELERI OVUNQUE**

 **radio  
communication s.r.l.**

**40137 BOLOGNA - Via Sigonio, 2  
Tel. 051/345697-343923 - Fax 051/345103**



# Le pile

IK2VOU, Gianfranco Grioni

## Pila Leclanchè

La pila Leclanchè è una pila a secco, ovvero non contiene un'elettrolita liquido; questo viene trasformato in gel mediante amido oppure fatto assorbire a materiale inerte. Era la pila più diffusa in commercio diversi anni fa per il suo basso costo e le sue buone caratteristiche di funzionamento e di conservazione. La sua f.e.m. (forza elettromotrice) vale circa 1,55 V; in commercio esistono pile Leclanchè con più elementi in serie, fra le più comuni quella con 6 elementi (9 volt). La capacità energetica è di circa 150 mWh per centimetro cubo.

Il polo positivo della pila è costituito da una bacchetta di carbone grafitato circondata da una pasta insolubile di  $MnO_2$ , addizionato di grafite per aumentare la conducibilità e immersa nell'elettrolita costituito da soluzione acquosa gelificata di  $NH_4Cl$  (15-20%) il tutto è posto in un contenitore di zinco che costituisce il polo negativo della pila (figura 1).

Le reazioni chimiche che avvengono durante il funzionamento sono:

elettrodo + (anodo):

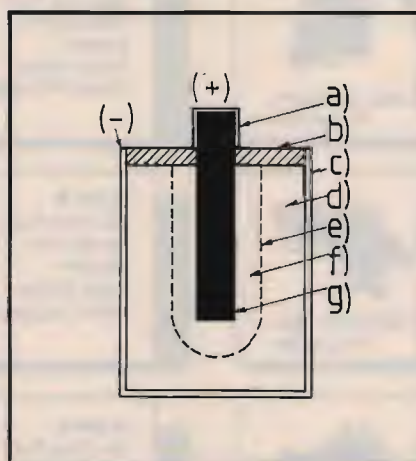
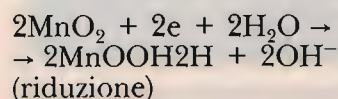

- a) cappello
- b) chiusura isolante
- c) contenitore di zinco (polo -)
- d) soluzione gelificata di  $NH_4Cl$
- e) membrana porosa
- f) soluzione gelificante e  $MnO_2$
- g) elettrodo di grafite (polo +)

### ① Pila Leclanchè.

elettrodo - (catodo):

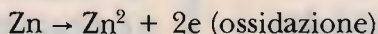

La bacchetta di carbone grafitato ha soltanto la funzione di conduttore elettrico. Durante il funzionamento, un aumento della concentrazione degli ioni  $OH^-$  è causa di diminuzione del potenziale del polo positivo con conseguente diminuzione dell'energia specifica della pila. Durante il funzionamento si producono ioni  $OH^-$ , ma essi

non danno luogo a questo inconveniente perché vengono neutralizzati dagli ioni  $H_3O^+$  provenienti dalla idrolisi dell' $NH_4Cl$  ( $NH_4 + H_2O \rightarrow NH_3 + H_3O^+$ ). L' $NH_3$  che si forma per il progressivo spostamento a destra dell'equilibrio di idrolisi, reagisce con gli ioni  $Zn^{2+}$  formando  $Zn(NH_3)_2Cl_2$  poco solubile. In realtà le reazioni chimiche che si hanno durante il funzionamento della pila Leclanchè sono più complesse di quelle descritte, e variano con l'intensità della corrente erogata.

Negli ultimi 20 anni hanno avuto grande diffusione, specialmente, per usi che richiedono potenze non bassissime (registratori, giocattoli elettrici, mangianastri etc.), un tipo di pila Leclanchè ad elettrolita alcalino ( $KOH$  30-40%) le cui reazioni elettrolitiche semplificate sono:

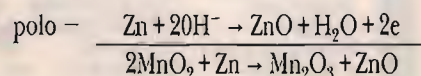
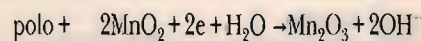

La pila Leclanchè alcalina ha minore resistenza elettrica della pila Leclanchè classica e maggiore capacità energetica specifica (circa 200 mWh/cc); la f.e.m. è circa uguale per le due pile, perché i processi elettrodiici sono essenzialmente gli stessi.



## Pila Ruben Mallory

La sua comparsa sul mercato (col nome di "pila a bottone" per la forma e le dimensioni) risale al 1942, ma il suo schema di funzionamento era noto fin dal 1884; tali pile vengono oggi costruite anche con forme differenti e dimensioni maggiori e impiegate in un gran numero di apparecchiature transistorizzate. La pila è così costituita (figura 2): un disco di polvere compressa di ossido di mercurio (HgO) e grafite (5-10%, aggiunta per rendere conduttrice la massa) costituisce il polo positivo, ed un disco di polvere di zinco compressa, delle stesse dimensioni, costituisce il polo negativo; questi elettrodi sono separati da un terzo disco, di potassio; il tutto è contenuto in un cilindro isolante, chiuso a pressione, superiormente ed inferiormente, da due dischi di acciaio che costituiscono i contatti mediante i quali la pila viene inserita nel circuito di utilizzazione.

Le reazioni che avvengono all'interno della pila sono:

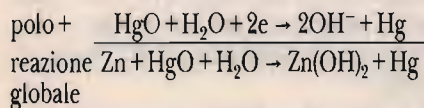
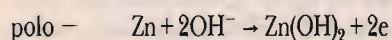

Questo tipo di pila durante il funzionamento conserva costante la d.d.p. fino alla scarica quasi completa della pila stessa; è questo un notevolissimo vantaggio rispetto alla pila Leclanchè, la cui d.d.p. va invece diminuendo col prolungarsi della erogazione di corrente.

La f.e.m. della pila Ruben è circa 1,35 V e la sua capacità energetica di circa 130 mWh/g. È usatissima nelle microapparecchiature (apparati microacustici, microricevitori, microtrasmettitori, etc.).

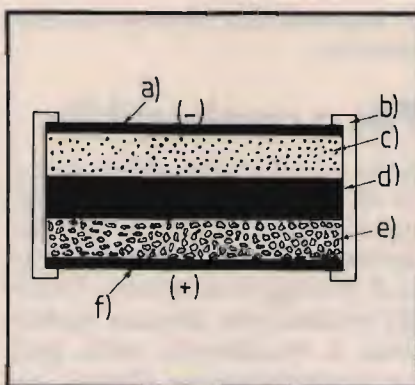

- a) disco di acciaio a contatto con lo zinco (polo -)
- b) contenitore isolante
- c) polvere di zinco compressa
- d) cellulosa imbevuta di KOH
- e) ossido di mercurio e grafite (compressi)
- f) disco di acciaio a contatto con l'ossido di mercurio (polo +)

### ② Pila Ruben-Mallory.

## Pila ad elettrolita solido

I primi brevetti risalgono al 1935 (S. Ruben), ma l'inserimento sul mercato delle pile ad elettrolita solido risale al 1960. Vengono impiegate nei casi in cui è richiesta una ridottissima potenza ma un lungo ed affidabile funzionamento. Nelle pile ad elettrolita solido la soluzione liquida o gelatificata di elettrolita presente nelle usuali pile è sostituita da un elettrolita solido; l'assenza di soluzione acquosa consente l'impiego di tali pile in un ampio intervallo di temperatura: da circa -50 °C a circa 155 °. L'elettrolita solido ha le proprietà di una soluzione elettrolitica, inoltre è "permselettivo", cioè consente il passaggio di una sola specie ionica.

Nel decennio 1960-1970, la maggioranza delle pile a elettrolita solido erano strutturate in modo analogo a quello mostrato in figura 2 e costituite da un disco di argento (polo -), da uno di cristalli di  $\text{RbAg}_4\text{I}_5$ ,

compressi (elettrolita solido) e da uno di iodio (polo +); i tre dischi venivano posti a contatto tra loro e introdotti sotto pressione in un adatto contenitore. Lo strato di elettrolita solido consentiva il passaggio soltanto agli ioni  $\text{Ag}^+$  (di dimensioni assai minori degli altri ioni del reticolo), e le reazioni della pila erano le seguenti:

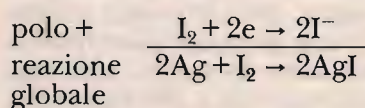
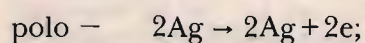

La f.e.m. vale circa 0,6 Volt.

Il principale difetto era la facilità con cui si producevano rotture nello strato di elettrolita solido, con conseguente cortocircuito fra argento anodico e iodio catodico che in brevissimo tempo metteva la pila fuori uso.

Dal 1970 è iniziata una seconda generazione di pile a elettrolita solido che, rispetto alla precedente presenta due miglioramenti essenziali:

- 1) come materiale anodico, all'argento è stato sostituito il litio, il cui potenziale elettronico fortemente negativo ha comportato un aumento della f.e.m. della pila da circa 0,6 V (prima generazione) a circa 2,8 V. Inizialmente si sono incontrate difficoltà tecnologiche dovute al fatto che il litio non deve venire a contatto con l'aria, perché in questa è presente vapor d'acqua che reagisce col litio ( $2\text{Li} + 2\text{H}_2\text{O} \rightarrow 2\text{LiOH} + \text{H}_2$ ); la fabbricazione deve quindi avvenire in assenza di umidità e in contenitori a tenuta d'aria. Il materiale catodico è rimasto lo iodio che non è mai presente allo stato puro ma costituito da un complesso dello iodio con PoliVinilPiridina ( $\text{I}_2 \cdot \text{PVP}$ ) che dà origine all'equilibrio  $\text{I}_2 \cdot \text{PVP} \rightleftharpoons \text{I}_2 + \text{PVP}$ ;
- 2) l'elettrolita solido non viene



più inserito fra materiale anodico e catodico durante la fabbricazione della pila, ma viene generato dagli stessi materiali elettrodici allorché vengono messi a contatto, sotto pressione, la pasticca anodica (Li) con quella catodica (I<sub>2</sub>), alla superficie di contatto si forma un sottilissimo strato di LiI (2Li + I → 2LiI) che ha proprietà di elettrolita solido; è permeabile ai soli ioni Li<sup>+</sup> ed ha trascurabile conducibilità elettronica. Il vantaggio dell'elettrolita solido autogenerato, sottilissimo e quindi con resistenza elettrica non elevata (circa 100 Ohm) sta principalmente nel fatto che una eventuale rottura meccanica di esso non ha conseguenze sulla efficienza della pila, perché allorché Li e I<sub>2</sub> vengono a contatto, si genera immediatamente lo strato di elettrolita solido (LiI) aumenta di spessore e parallelamente aumenta la resistenza interna della pila che arriva, a pila scarica, a circa 10 kohm. Tuttavia, date le modestissime correnti erogate dalla pila nei suoi impieghi normali (dell'ordine di 100 mA), tale inconveniente non è grave. Le reazioni sono:

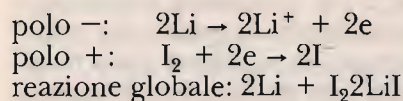

La f.e.m. vale 2,8 V. Alcune pile ad elettrolita solido, possono essere ricaricate una volta esaurite, tale operazione però non è delle più semplici.

Le attuali pile ad elettrolita solido hanno sostituito non soltanto le analoghe della prima generazione, ma anche le pile Ruben-Mallory in molti usi (principalmente nella alimentazione dei peacemakers) per i seguenti motivi:

- 1) maggiore f.e.m.;
- 2) maggiore capacità energetica;
- 3) minore autoscarica;
- 4) maggiore durata;

5) impossibilità di cortocircuito interno.

## Pile a combustibile

Nelle pile a combustibile si cerca di trasformare l'energia chimica dei combustibili direttamente in energia elettrica senza il passaggio attraverso l'energia termica che abbassa moltissimo il rendimento della pila. La trasformazione diretta potrebbe consentire rese prossime al 100%, mentre con il passaggio termico intermedio le rese sono intorno al 30%. Soluzioni economicamente convenienti sono ancora in fase di studio; esaminiamo come esempio indicativo la combustione dell'etano (C<sub>2</sub>H<sub>6</sub>) che è un idrocarburo gassoso. La reazione chimica è la seguente:

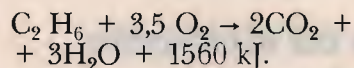

Questa può farsi avvenire nel cilindro di un motore a combustione interna, producendo energia meccanica con una resa attorno al 30% ma la stessa reazione può avvenire, con una

resa in energia elettrica di circa il 95% in una pila a combustibile che scinde la reazione chimica sopra scritta nelle due semi-reazioni:

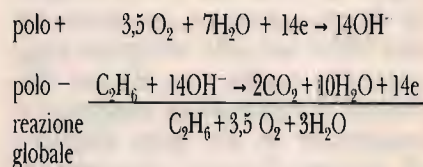

L'elettrodo positivo della pila, su cui avviene la prima semi-reazione (riduzione), è costituita (figura 3) da nichel poroso mantenuto saturo di ossigeno o di aria, e quello negativo, su cui avviene l'ossidazione dell'etano, è costituito da carbone poroso mantenuto saturo di etano. I due elettrodi sono a contatto con una soluzione concentrata di KOH, e sulla loro superficie sono presenti catalizzatori che aumentando la velocità delle reazioni elettrodiche consentendo alla pila di erogare correnti di intensità conveniente. La pila funziona a temperatura e pressioni molto alte (205 °C 28 atm) con elettrolita costituito da soluzione acquosa di KOH al 27%, la densità di corrente è di 750 mA/dm<sup>2</sup> con una d.d.p. di circa 0,9 V, e con una resa energetica della combustione dell'etano di circa il 98%.

Le ricerche più importanti nel campo delle pile a combustibile riguardano i catalizzatori dei processi elettrodici, i materiali degli elettrodi e le porosità di questi: i problemi delle pile a combustibile sono ormai essenzialmente tecnologici. Le uniche pile a combustibile oggi prodotte dall'industria, sia pure in modestissima quantità, sono quelle ad idrogeno-ossigeno, che impiegano cioè l'idrogeno come combustibile. Pile ad idrogeno-ossigeno con KOH concentrata come elettrolita sono regolarmente impiegate nei programmi spaziali fin dall'ini-

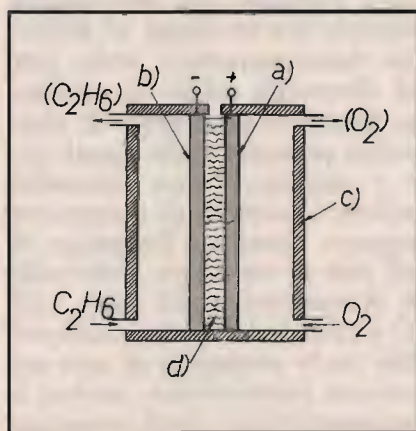

- a) nichel poroso con catalizzatore (polo +)
- b) carbone poroso con catalizzatore (polo -)
- c) contenitore
- d) soluzione acquosa di KOH

③ Pila a combustibile.



zio del progetto Apollo (1960). Attualmente questa pila non risolve il problema centrale che è quello di utilizzare combustibili convenzionali: gas naturali e prodotti petroliferi.

Alle pile a combustibile è collegato il problema dell'auto elettrica, la cui realizzazione avrebbe enorme importanza sia nei riguardi dell'inquinamento atmosferico dei grandi centri urbani che del migliore sfruttamento delle riserve naturali di energia (essenzialmente idrocarburi).

La prima auto elettrica fu costruita in Scozia nel 1857; nei primi due decenni del secolo circolavano sulle strade più auto elettriche che auto a benzina. Negli Stati Uniti, nel 1916 furono costruiti 10.000 veicoli elettrici. L'auto elettrica oggi dovrebbe essere un veicolo con motori elettrici alimentati da un accumulatore leggero e da una pila a combustibile che oltre a fornire energia elettrica per il movimento del veicolo stesso, mantiene sotto carica l'accumulatore; il compito di questo è di fornire le punte di energie necessarie nella partenza, nei sorpassi, ecc. La pila tecnologicamente più avanzata è quella a idrogeno-ossigeno che fornisce circa 100 W/kg e si tende ad impiegare questa nei veicoli elettrici, alimentandola per quanto riguarda l'ossigeno con l'ossigeno contenuto nell'aria e per quanto riguarda l'idrogeno con idrogeno ricavato dagli idrocarburi che costituiscono la benzina, mediante un piccolo impianto di reforming montato sull'auto stessa. Un'auto elettrica di questo tipo utilizzerrebbe benzina come le attuali con motore a scoppio ma con un rendimento energetico del carburante che potrebbe giungere al 60-65% (contro il 15-25% di oggi) e con ridottissimo inquinamento atmosferico. È difficile conoscere lo stato di avanzamento delle realizzazioni

pratiche in materia, perché protetta da segreto industriale.

**CQ**



Via Venezia, 93 - VILLARICCA (NA) - Loc. Ponte Surriento  
Lato Qualiano - Tel. 081 / 8187152  
Aperto tutti i giorni dalle 16 alle 20 - Sabato 8,30-13,30/15,30-20

**Apparati CB-VHF-OM**  
Midland • Intek • President • Lafayette • Zodiac  
Standard • Icom • Yaesu • Alinco  
Vasta gamma di accessori  
Antenne: Sirio • Sirtel • Avanti • Beltel • Diamond  
Modifiche 120 canali • Schede Eco Colt

Rivenditore  **ELECTRONIC SYSTEMS**

**VENDITA RATEALE FINO A 36 MESI**      **ESCLUSIVISTA DI ZONA ALIMENTATORI** 

**CENTRO DISTRIBUZIONE INGROSSO-MINUTO**

**G.Z. ELETTROIMPIANTI Snc**

C.so Moncenisio, 109 - 10057 S. AMBROGIO (TO)  
P. BOX 70 - Tel. (011) 93.99.736 - Fax (011) 93.92.43

---

**NOVITÀ 1994 ALINCO DJ-G1 PRONTA CONSEGNA**

**ALINCO DR-112**

**ED ORA TUTTE LE TV DEL MONDO CON L'IMPIANTO SATELLITE: PARABOLA DA 85 RICEVITORE ESP 1000 CONVERTITORE**

**STREPITOSO SOLO A L. 465.000**

**OFFERTA DEL MESE: A L. 695.000**



---

**RADIO RICETRASMETTITORI - ANTENNE - PONTI RADIO - IMPORT-EXPORT VENDITA ALL'INGROSSO E AL MINUTO DI TELEFONI CELLULARI TELEFONIA CORDLES FINO A 40 KM RICEVITORI RADIO VHF/UHF CB OM. SCONTI AD ASSOCIAZIONI E DITTE**



## NUOVA FONTE DEL SURPLUS

Via Taro, 7 - Maranello - Loc. Gorzans (Mo) - Tel. 0536/940253

① Antenna Coupler RF 302A W SWR/Watt, Meter, 16 ÷ 30 MHz max 200 W/stilo, 400W/50 ohm. ② AN/MRC 95 Radio Set Installation Drawing AN/MRC-95 (M-151 4 x 4 escluso) - Set HFSSB, CW, FXK, AM 2-30 MHz autotime; 76F-1A Speak/Ampl. - 690D-1 Load Coil - 770B-1 Power Converter - VC-102 - HF Comm. System: 313V-1 Control Unit - 490B-1 Automatic Antenna complex - 718F-1 Transceiver/Converter: 426T-1 Power Inverter - 700B-2 Telety converter - RT-689 Receiver Transmitter - 8WRIN 28 V DC 53 Amp. - Set completo incluso 13 TM. ③ Collins (antenne) - Stazione fissa ric./tras. SSB, CW, AM, FSK, composta da ricev./excit. 6182-4, 789 x -1, Power Supply 426U-2 Power ampl. 548L-4A, antenna compler 180R-6, control antenna compler 309A-2E, Power Inverter 488A-2, Local control unit and remote control unit. Power in 30 380 Vac ÷ 415 Vac 50 ÷ 60 Hz 4 kW A. ④ STRUTHERS, RF directional SWR/WATTMETER TS-1285B, with compler detector, CU-753B, CU-754B, CU-755B, and case carrying CY 2606B (new cond.). ⑤ RTX, SSB/AM/CW, RT 902 - 2 ÷ 15 MHz, con Ant-coupler CU 1782. ⑥ Test oscillator AN/PRM 10(I) 2 ÷ 15 MHz, con Ant-coupler Cu 1782. ⑦ Test oscillator AN/PRM 10(I) 2 ÷ 400 MHz, Grid-Dip, meter, Detect/Osc. Absorption/Wave meter, RF-Signal/gen, W Mod/CW. ⑧ 17, doppi filtri, USB/LSB CW-FSK-AM W-Notch, B-W variabile, min. 1,2 kHz ÷ 3 kHz da L. 1.800.000. ⑨ Collins RT-671, 2-12 MHz LSB/W mod. USB/LSB, PWR out 20 ÷ 120 W 24 Vdc IN da L. 700.000. ⑩ Collins - Stazione base/veicolare 61823/AN - TRC-75. SSB - CW - FSK - AM - 2-30 MHz autotime - R-761A ricevitore excit. - T-605A (T-730A) power amplifier - CV-786 converter oscillator - CU-749 antenna compler - RF-111A RF Coil Set - P.P. 2352B Power Inverter - PWR in ST/By 12 Amp, 28 Vdc, RF max out PWR in 120 amp, 28 Vdc. Inoltre: power supply. PWR in 220 Vac 50/60 Hz, out 110 Vac 400 Hz reg. 1000 VA, Power Supply La MDA vari modelli 0-50 V Dc 0 ÷ 140 Amp. SCR. Reg. HP 8565A Spec/analiser; 0,010-22 GHz (48 GHz); W opt. 400, 907, 300, 100; W tracking gen.; W storage; Normaliser, memoria digitale.

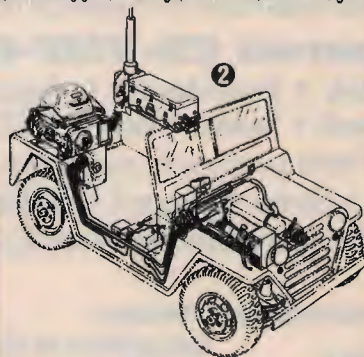

VARI MODELLI NUOVI E USATI  
DA L. 300/550.000



NEW  
L. 350.000



# MOSFET TECNOLOGY

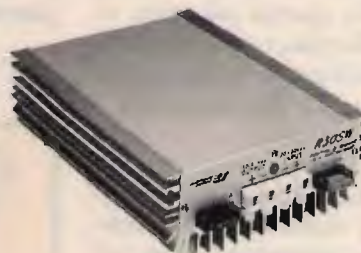

## RIDUTTORE DI TENSIONE R30 SW

Il riduttore di tensione R30 SW si avvale della tecnologia switching per ridurre i consumi e le perdite di energia.

L'esigenza di realizzare un riduttore switching nasce dalla richiesta di utilizzatori di grosso corrente come frigoriferi, amplificatori, lampade ecc. a tensione 12-14 volts. L'utilizzo quindi su camion, fuoristrada, barche, camper è particolarmente indicato per il conseguente risparmio di energia.

Tensione regolabile internamente, limitato in corrente e con filtro antidisturbo.

### CARATTERISTICHE TECNICHE:

Tensione di ingresso: 20-37 VDC - Tensione di uscita: 13.5 VDC  
Corrente max di uscita: 30 A - Rendimento: 83% - Prodotto spurio: Max 200 mV  
Ripple: Mox 50 mV - Dimensioni: 180x250x65 mm - Peso: 1,6 Kg

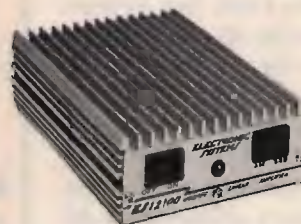

## AMPLIFICATORE LINEARE MOSFET MOD. 12100

Amplificatore in tecnologia MOSFET veramente lineare, si differenzia da tutti gli altri simili grazie alla particolare cura del progetto e della realizzazione. In esso infatti è stata adottata la commutazione della corrente di bias e l'impiego di un filtro di uscita passa basso che permette di trasmettere un segnale pulito con un bassissimo contenuto spurio e armonico. Tutto ciò a vantaggio di una modulazione non distorta. Ne fa il miglior partner del vostro ricetrasmittente di cui ne esalterà le doti.

### CARATTERISTICHE TECNICHE:

Alimentazione: 11-15 VCC - Assorbimento Max: 14 A  
Range di frequenza: 26/30 MHz  
Impedenza ingresso: 50 ohm - Impedenza uscita: 50 ohm  
Potenza Input AM: 1 - 10 W eff - Potenza Input SSB: 2 - 15 W eff  
Potenza OUT AM TYP: 100 W eff - Potenza OUT SSB MAX: 150 W eff (300 W pep)  
R.O.S. Max Ingresso: 1.5:1 - Dimensioni: 110x150x45 mm - Peso 600 g



## AMPLIFICATORE LINEARE MOSFET MOD. 12400

Amplificatore in tecnologia MOSFET veramente lineare grazie alla particolare cura del progetto e della realizzazione.

In esso infatti è stata adottata la commutazione della corrente di bias e l'impiego di un accoppiatore di uscita accordato che permette di trasmettere un segnale pulito con un bassissimo contenuto spurio e armonico. Tutto ciò a vantaggio di una modulazione non distorta. Dotato di attenuatore a quattro posizioni di potenza.

Ne fa il miglior partner del vostro ricetrasmittente di cui ne esalterà le doti.

### CARATTERISTICHE TECNICHE:

Alimentazione: 11-15 VCC - Assorbimento Max: 22 A  
Range di frequenza: 26/30 MHz  
Impedenza ingresso: 50 ohm - Impedenza uscita: 50 ohm  
Potenza Input AM: 1 - 10 W eff - Potenza Input SSB: 2 - 20 W pep  
Potenza OUT AM TYP: 200 W eff - Potenza OUT SSB MAX: 500 W pep  
R.O.S. Max Ingresso: 1.5:1 - Dimensioni: 180x250x65 mm - Peso 1,600 Kg



ELECTRONIC SYSTEMS SNC - V.le Marconi, 13 - 55100 Lucca - Tel. 0583/955217 - Fax 0583/953382



# TRASMETTE E RICEVE SU TUTTE LE FREQUENZE (CB, AMATORIALI, CELLULARI)

## FULL BAND

**ANTENNA LARGA BANDA 25-1300 MHz**  
FULL BAND è il risultato di un lungo studio atto a fornire un'antenna per uso amatoriale e C.B. a copertura totale (25 + 1300 MHz), di dimensioni ridottissime che ne permettono l'installazione in spazi minimi. Infatti FULL BAND permette di ricevere a copertura continua fino a 1300 MHz, ma soprattutto permette di trasmettere su tutte le bande amatoriali e C.B. dai 25 MHz in poi. FULL BAND risulta utilissima per apparati multibanda C.B. e "dualbander" per trasmissioni Full Duplex.

particolare della base  
con taratura per i 27 MHz

stub di taratura  
dei radiali  
per i 27 MHz

### CARATTERISTICHE TECNICHE

- Frequenza di funzionamento:  
Banda in ricezione:  
25-1300 MHz  
Banda in trasmissione:  
27-144-220-440-900-  
1290 MHz
- Potenza max applicabile:  
600 W CB / 200 W  
VHF-UHF
- Guadagno: 7 dB
- R.O.S. minimo in centro  
banda: 1,5:1 max
- Connettore: SO 239 (PL  
259 sul cavo)
- Diametro palo di  
sostegno: 35 mm max
- Stili in acciaio inox.

CTE INTERNATIONAL

42100 Reggio Emilia - Italy  
Via R. Sevardi, 7  
(Zona Industriale mancasale)  
Tel. 0522/516660 (Ric. Aut.)  
Telex 530156 CTE I  
FAX 0522/921248





Lafayette  
By marcucci

# ANTIFURTI PER AUTO

**OFFERTA  
LANCIO!**

**MAI PIU' FURTI CON GLI INFALLIBILI...**

... Lafayette **PATRIOT**

... Lafayette **SENTINELIIM**

- ▲ DI FACILE INSTALLAZIONE
- ▲ COMANDABILE FINO A 30 METRI DI DISTANZA
- ▲ DISPONIBILE (opzionale) **SS-100 SHOCK SENSOR** SENSIBILE ALLE VIBRAZIONI
- ▲ ALLARME DATO DA **SIRENA E INTERMITTENZA LUCI DI POSIZIONE (30 SECONDI)**
- ▲ **RIPRISTINO AUTOMATICO**
- ▲ **FORNITO DI:**
  - CENTRALINA
  - DUE RADIOCOMANDI
  - UNA SIRENA
  - CAVI DI COLLEGAMENTO

ref. 5-860-014

- ▲ IDEALE PER L'AUTO, IL CAMPER ECC.
- ▲ **ARMAMENTO AUTOMATICO DOPO 30 SECONDI (ESCLUDIBILE)**
- IL SISTEMA E' COMPOSTO DA:**
  - ▲ CENTRALINA
  - ▲ SENSORE AD URTI E VIBRAZIONI
  - ▲ SENSORE ULTRASONICO/VOLUMETRICO
  - ▲ SIRENA (120 dB!)
  - ▲ COMANDO PORTIERE CENTRALIZZATO
  - ▲ DUE RADIOCOMANDI
  - ▲ LED INDICATORI DI STATO
  - ▲ BLOCCO MOTORE

ref. 5-860-019



## marcucci

S.p.A.

PER ORDINI CONTRASSEGNO

MARCUCCI s.p.a. - Via Rivoltana, 4 - km 8,5 - 20060 Vignate (MI)

ORDINI TELEFONICI E A MEZZO FAX  
TEL.: 02-95360445 - FAX: 02-95360449

OPPURE RICHIEDETECI  
IL VOSTRO  
PUNTO VENDITA  
DI ZONA

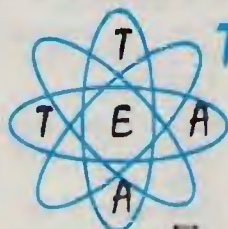

**T**OCCHINI **E**LETTRONICA **A**LTOPASCIO  
**DOPO L'ESORDIO ... IL SUCCESSO !!**  
L'ANTENNA CHE NON TEME I CONFRONTI



DISPONIBILI TUTTE LE NOVITA'  
**KENWOOD**  
**YAESU**  
TELEFONI CELLULARI  
**SPAL** **SONY**  
**SIP** **MOTOROLA**

POSSIBILITÀ DI PAGAMENTI RATEALI  
SENZA ANTICIPO NE CAMBIALI

**TAU 27**

Caratteristiche:

- Tipo: 5/8
- Frequenza: 25/30 MHz
- S.W.R. 1.1:1
- PWR 3500 Watt
- Guadagno: 8,5 dB
- Altezza: mt 6,90 circa
- 8 radiali
- 3 radialini anti QRM
- Resistenza al vento: 150 km/h
- R.O.S. basso su 250 canali



SPEDIZIONI IN  
CONTRASSEGNO  
OVUNQUE

Viale Europa, 3 (ang. via Cavour) al semaforo  
Tel. 0583/216070 — Fax 216346 - ALTOPASCIO (LU)



# RADIOELETRONICA

- APPARECCHIATURE ELETTRONICHE  
KENWOOD YAESU ICOM E ALTRE MARCHE
- TELEFONI CELLULARI
- RADIOTELEFONI
- CB - RADIOAMATORI
- COSTRUZIONE
- VENDITA • ASSISTENZA

di BARSOCCHINI & DECANINI s.n.c.

BORGO GIANNOTTI

fax 0583/341955

VIA DEL BRENNERO, 151 - LUCCA

tel. 0583/343539-343612

## SCHEGINA DI POTENZA P.20 DA 50 W. PeP. CON RELAY E DISSIPATORE PER TUTTI I BARACCHINI

DIMENSIONI: 37 mm x 74 mm

Questa scheda pu essere inserita in qualsiasi tipo di ricetrasmittitore CB, consentendo di aumentare la potenza in uscita da 3 W  $\pm$  20 W e di conseguenza il livello di modulazione. Se misuriamo la potenza con un wattmetro e un carico fittizio mentre moduliamo, notiamo che questa passa da 20 W  $\pm$  40 W. Tutto questo sta a dimostrare il notevole rendimento di questa scheda sia in potenza che in modulazione.

**N.B.** Il funzionamento della scheda pu essere inserito o disinserito a piacere, tramite un deviatore gi esistente sul frontale del ricetrasmittitore CB.



## SCHEGA «P45»

Scheda 27 - 40/45 m. da installare all'interno degli apparecchi CB.

Potenza di uscita:  
20 W.

## RICETRASMETTITORE «SUPER PANTERA» 11-40/45-80/88 Tre bande con lettore digitale della frequenza RX/TX a richiesta incorporato

### CARATTERISTICHE TECNICHE:

GAMME DI FREQUENZA: 26  $\pm$  30 MHz  
6,0  $\pm$  7,5 MHz  
3  $\pm$  4,5 MHz

SISTEMA DI UTILIZZAZIONE: AM-FM-SSB-CW

ALIMENTAZIONE: 12  $\pm$  15 Volt

**BANDA 26  $\pm$  30 MHz**  
POTENZA DI USCITA: AM-4W; FM-10W;  
SSB-15W

CORRENTE ASSORBITA: Max 3 amper

**BANDA 6,0  $\pm$  7,5 3  $\pm$  4,5 MHz**  
POTENZA DI USCITA: AM-10W; FM-20W;  
SSB-25W

CORRENTE ASSORBITA: Max 5-6 amper  
CLARIFIER con variazione di frequenza di 12 KHz in ricezione e trasmissione. Dimensioni: cm. 18 x 5,5 x 23.





# Botta & Risposta

Laboratorio di idee, progetti e...  
tutto quanto fa Elettronica!

Fabio Veronese

## A tutto QRP

Scrivo Mario Castaldi da Torino: "Sono un hobbista alle prime armi affascinato soprattutto dall'autocostruzione di piccoli ricevitori e trasmettitori in OC. Mi piacerebbe venisse pubblicato lo schema di un ricetrasmettitore che, con una manciata di componenti, possa permettermi dei collegamenti sulle bande radiantistiche. Cosa c'è di più soddisfacente per un hobbista di elettronica che assemblare un progettino, dare tensione e godere subito del risultato delle proprie fatiche?". Parole sante, caro Mario: perciò vorrei proporti qualcosa in più di

quello che chiedi, anche perché l'argomento è stato sollecitato a più riprese da numerosi altri lettori. Cominciamo subito: in **figura 1** c'è lo schema di un trasmettitore CW per i 40 m (7 MHz), potenza in antenna 1,5 W. Caratteristiche di spicco: solo 4 transistor e, soprattutto, la possibilità di far entrare tutto in una scatola di metallo sul coperchio della quale si può installare direttamente il tasto (**figura 2**). Dal contenitore fuoriescono soltanto lo zoccolo per il cristallo, la vite di comando del compensatore da 35 pF massimi che governa la sintonia fine del TX

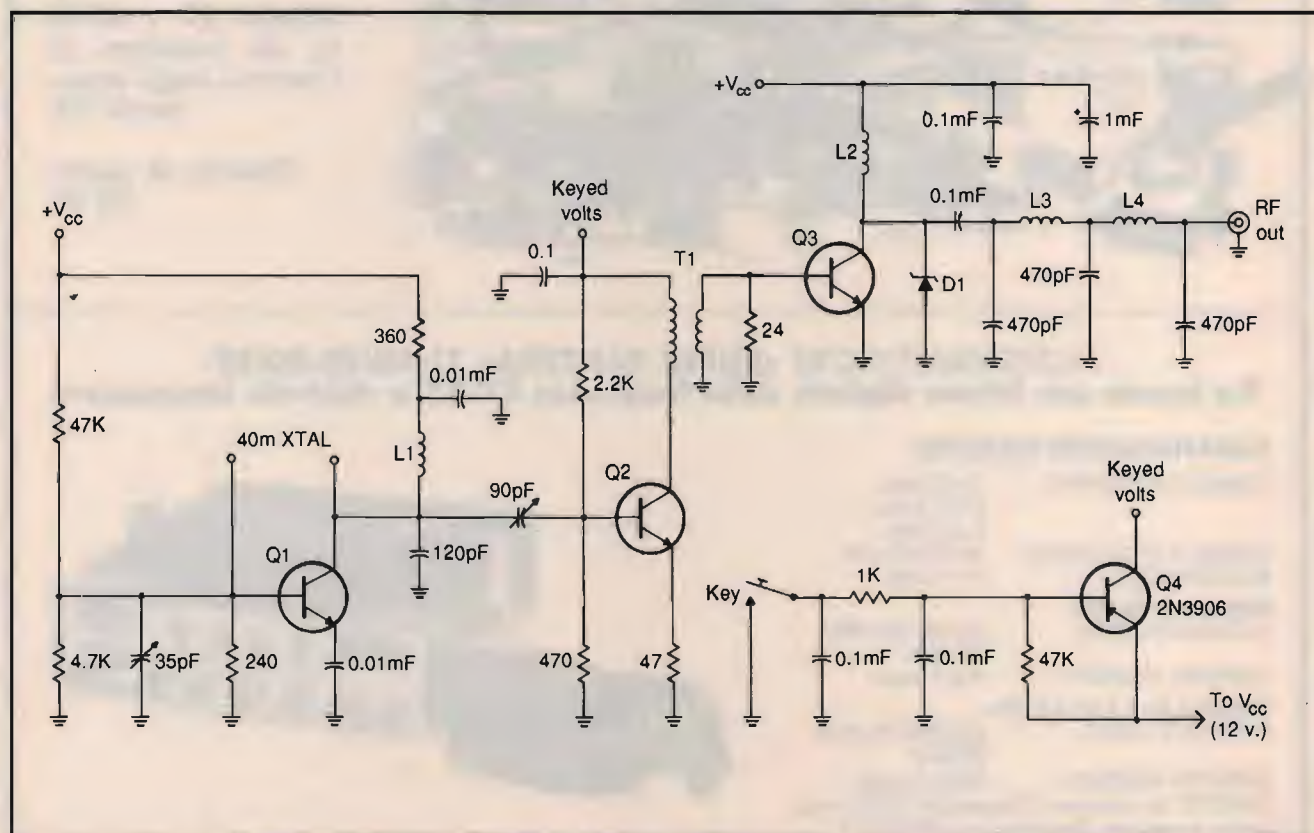

① Un trasmettitore CW per i 30 e i 40 m. Potenza d'uscita: 1,5 W.





② Il tasto Morse è installato direttamente sopra il contenitore metallico che ospita il TX.

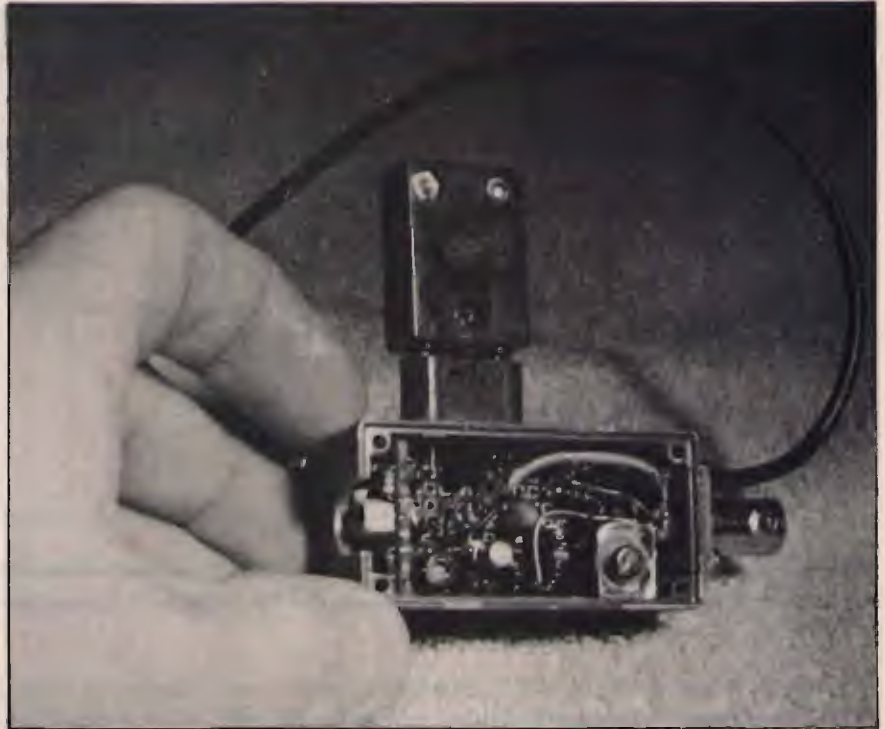

③ Il montaggio del TX, date il minimo spazio disponibile, è del tipo punto-a-punto; un ritaglio di millefori rappresenta il supporto generale del tutto.

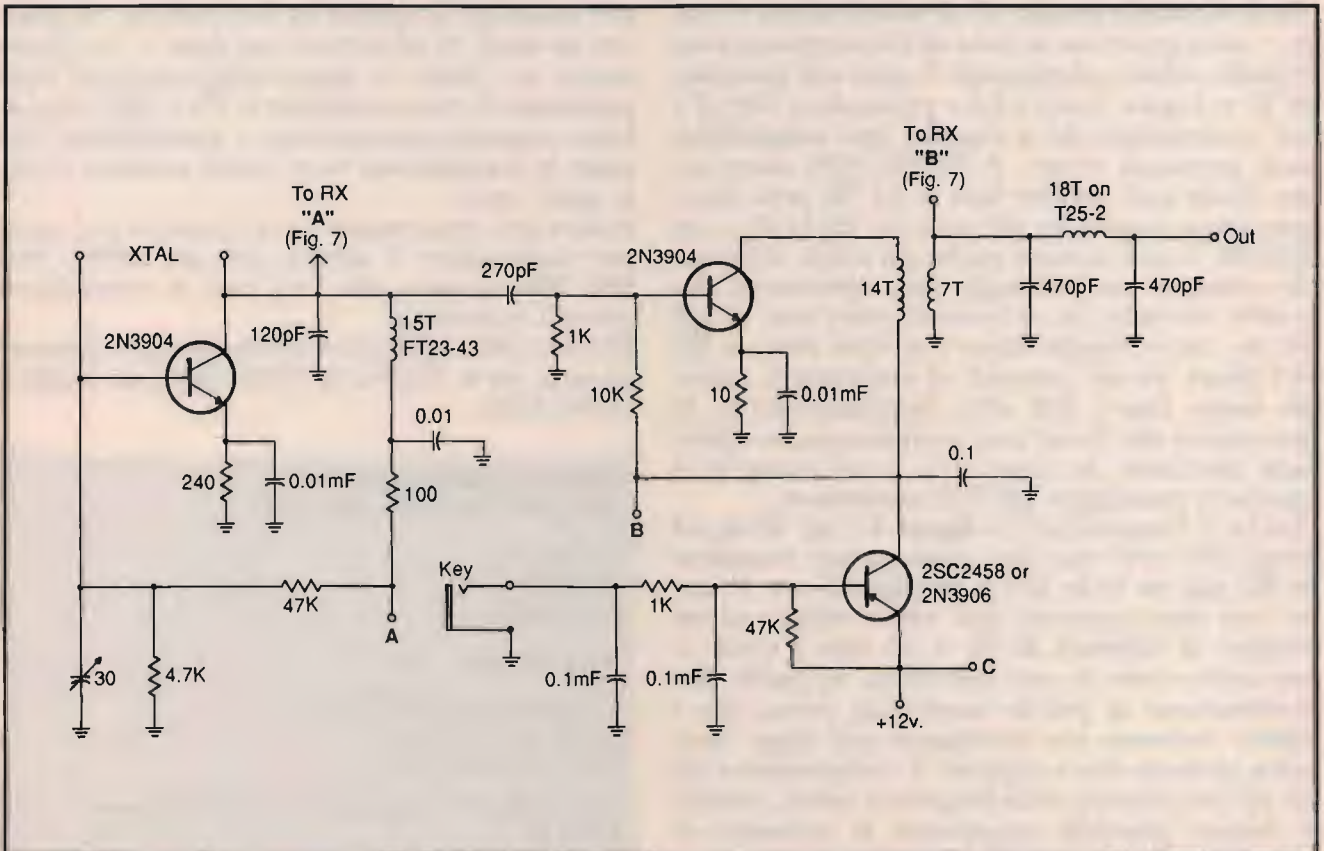

④ Tre transistori comunissimi ed economici, pochi componenti ed ecco un micro-TX CW da 0,5 W per i 40 metri.



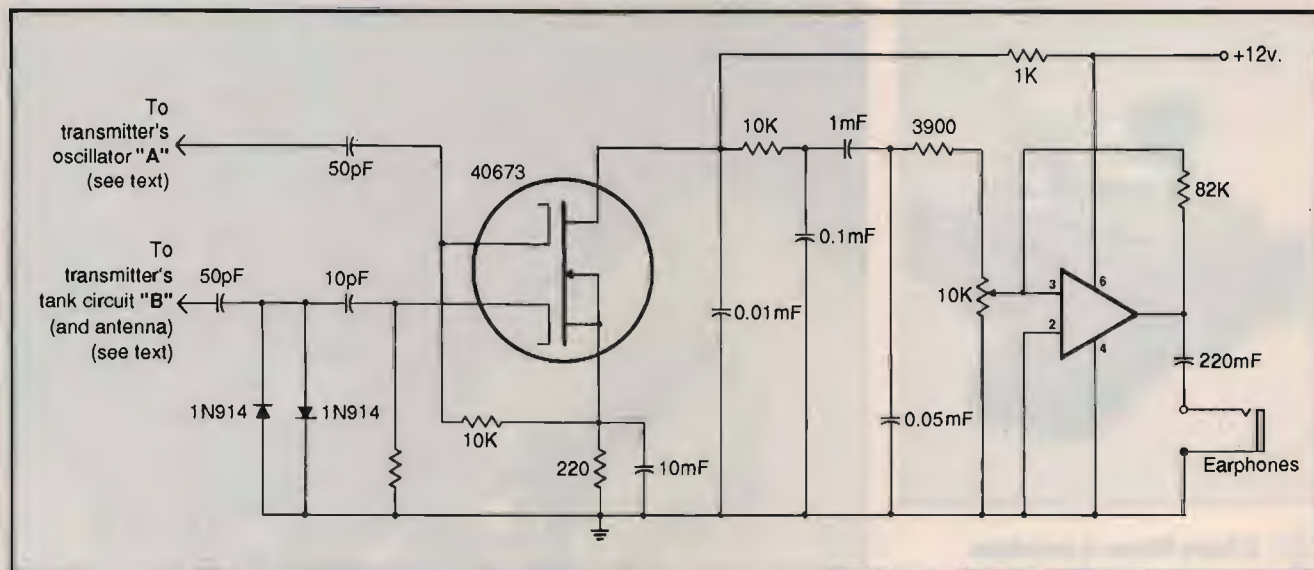

5 Un mosfet e un IC formano, con una parte del TX di figura 4, la sezione ricevente di un semplice ma efficiente ricetrans QRP per HF.

nonché, ovviamente, il BNC d'antenna e il cavo d'alimentazione: **figura 3**. Unica taratura da effettuare, quella del trimmer da 90 pF per la massima resa in antenna. Volendo ridurre il circuito veramente all'osso si può eliminare il transistor Q4 e inserire il tasto in serie al positivo. È anche possibile passare ai 30 metri, banda - pare - assai generosa in fatto di DX, scegliendo un cristallo adatto, eliminando 2 spire dal primario di T1 e 4 spire da L3 e L4 e portando a 390 pF i tre condensatori del  $\pi$  d'uscita. Due telegrafiche note personali. Primo: il 2N3553 (Q3) usato come finale può fornire fino a 2,5 W, però bisognerebbe sostituire Q2 con un 2N4427 o un 2N5320 (si può tentare anche col solito 1711) onde ottenere un pilotaggio più consistente. Secondo: secondo me, il resistore sulla base di Q3 ha un valore troppo basso e si beve tutta la RF del pilota. Perciò proverei ad aumentarla, salendo anche fino a 330 ohm. Supplemento: se le prestazioni del finale non soddisfaccessero, eliminate senz'altro lo Zener D1, il cui compito è quello di proteggere Q3 dalle stazionarie. Anche il trasmettitore in **figura 4** è sui 40 m, ed eroga 500 mW con due comunissimi transistor in RF più un terzo per la manipolazione. Il tutto, con tanta pazienza, può essere stipato su un ritaglio di millefori da 20 x 35 mm il quale, a sua volta, entra in una boccettina di quella che contenevano le pillole medicinali prima che i blister venissero resi obbligatori per legge. Nessuna taratura, basta regolare il compensatore da 30 pF per portarsi sulla frequenza voluta, inoltre è sempre possibile sopprimere il transistor di manipolazione (in basso a destra) e sbattere il tasto sul positivo. E se infilassimo nella boccettina

anche il ricevitore? Ebbene, la **figura 5** dimostra che è possibile, utilizzando un mosfet 40673 come rivelatore a prodotto, seguito dal solito LM386 come stadio BF. L'oscillatore locale è quello del TX (punto A), mentre il circuito accordato d'ingresso è... il  $\pi$  d'uscita del finalino RF! Possibile? Sì, grazie sia alla poca RF in gioco che ai diodi di protezione sul gate 1. In questo modo, tra l'altro, si aggira elegantemente ogni problema di commutazione: il TX e l'RX funzionano contemporaneamente, e quest'ultimo, durante la trasmissione, serve come monitor. Niente male, vero?

Inoltre per risparmiare lire e spazio, si può sempre rimpiazzare il mosfet con un BF960, 961, 980, 98I eccetera, del tipo cioè in contenitore micro-T in plastica.

Ricordo che i QRP-ers si ritrovano ogni domenica sera, tra le 22,00 e le 23,00 GMT, su 14.180 e 14.240 kHz).

**ELENCO COMPONENTI**  
(Solo valori non dati a schema)

- Q1: 2N3904
- Q2: 2N2222A
- Q3: 2N3553

D1: Zener 33 V, 1 W

- L1: 15 spire, toroide FT-23-43
- L2: 20 spire, FT-37-61
- L3, L4: 16 spire, T-25-2

T1: primario 15 spire, secondario 3 spire, toroide FT-23-43

Filo di rame smaltato da 0,4 o 0,5 mm



## Brevissime

Il giovane Paolo del Bene (da dove? Boh! Lui non specifica...) si diletta decodificando le trasmissioni digitali (Packet, RTTY, FAX, CW, ecc.) col suo QL da 128 K — toh, ce ne è sempre in giro qualcuno! Si dichiara soddisfatto del suo marchingegno, però, da quando ha saputo che esistono emulatori QDOS che consentono ai programmi per QL di girare anche su Amiga, gli prudono le mani. Se un Amiga può funzionare come un QL, possibile che un QL non possa emulare un Amiga? Lui ha provato a ritrascrivere una parte del programma, ma si è arenato di fronte al fatto di non possedere la map interna di quest'ultima. Chiede allora:

- esiste un libro sul linguaggio dell'Amiga?
- chi ha una copia dei sistemi suddetti ed è in grado di for-

nirgli una copia del programma?

- qualcuno ha suggerimenti, schemi o progetti per l'interfaccia?

L'eventuale genio dell'hardware scriva subito in Redazione e soccorra il baldo Paolo.

Il dottor Antonio Ansel di Bari, tra un paziente e l'altro cura gli strumenti surplus. Ma il voltmetro a valvole TS-375 A/U non vuol saperne di guarire. Colpa di due lampadine al Neon tipo NE-16 (General Electric), che non sono spie ma fanno parte dei circuiti di catodo dei due triodi della 6SL7 GT usata come stabilizzatrice di tensione. Chiede: "e se le sostituisi con una coppia di Zener? Ma di quale valore? E con quali resistori di limitazione?". Anche qui, il volvolista di turno è gentilmente pregato di farsi vivo al più presto.

Chiudiamo con Enzo D'Anna di

Raffaldi (AG) che, appassionato di radioascolto e CB, assicura di acquistare CQ ogni settimana (sic!) e, forte di tanta fedeltà, chiede come migliorare la sensibilità e la selettività del suo scanner VHF "Rexer SS-50", specie in banda aeronautica dove le cose vanno proprio maluccio. Spiega di aver tentato con un pre d'antenna per TV, aumentando solo le interferenze dalle commerciali FM. Vorrebbe perciò il progetto di un amplificatore da palo per tale banda, con guadagno di 15 dB, bassa cifra di rumore e alimentabile via coassiale. Secondo me, l'unica sarebbe tentare con un circuito a MMIC (cioè con uno o più MAR o MAV) debitamente accordato sia all'ingresso che all'uscita: su CQ (da sempre mensile, ne sono stati proposti diversi.

CQ



**T**OCCHINI **E**LETTRONICA **A**LTOPASCIO

RICETRASMITTENTI HF VHF CB E ANTENNE  
TELEFONIA CELLULARE - TELEFONI SENZA FILO 1/5/10/20 KM

Viale Europa, 3 (ang. via Cavour) al semaforo  
Tel. 0583/216070 - Fax 216346 - ALTOPASCIO (LU)



**SPENDETE BENE I VOSTRI SOLDI !!!**  
**VALUTATE LA CONVENIENZA DEI NOSTRI PREZZI**



CONVERTITORE VHF/900 MHz

L. 59.000



LINEAR AMPLIFIER Mod. 510  
SOLID STATE

350W AM - 800W SSB  
TRANSISTORIZZATO

L. 335.000



MIDLAND ALAN 48

MODIFICATO 120 CANALI

L. 235.000



MOD. 575 M-6  
TRANSISTORIZZATO  
CON CONTROLLO  
ESTERNO DI VOL.  
E TONO  
OUT -38 dB

L. 99.000

EFFETTUIAMO  
QUALSIASI TIPO DI  
MODIFICA SU TUTTI  
GLI RTX CB

by Franco

VASTO ASSORTIMENTO DI USATO DI TUTTE LE MARCHE

**SPEDIZIONI IN CONTRASSEGNO OVUNQUE**





ME14 ANIMAZIONE 127

# MP8

professional



NOAA VIS zoom 2x

Sistema di decodifica e gestione computerizzata di immagini da satelliti meteorologici per professionisti qualificati e per dilettanti particolarmente esigenti.

Campionamento di TUTTI i punti trasmessi. Gestione video in super VGA a 256 colori.

### METEOSAT:

Riconoscimento automatico delle immagini. Maschere colore con assegnazione automatica e tavolozze ricambiabili.

Editor per creare nuove tavolozze colore.

30 animazioni su qualunque formato con sequenze fino a 99 immagini cadauna.

Animazioni ad alta definizione sull'Europa.

Animazioni su zone ingrandite.

Salvataggi e creazione animazioni in completo automatismo.

Monitoraggio termico su località impostate dall'utente con programma di visualizzazione dei grafici mensili e giornalieri.

Zoom infiniti. Conversione in formato PCX.

Ricezione in multi task che permette di esaminare altre immagini o animazioni senza perdere nulla in ricezione.

### NOAA (satelliti polari)

Ricezione in automatico: il sistema intercetta la sottoportante dell'emissione del satellite e va in start in assenza di operatore preparando il file con l'immagine ricevuta che contiene sia il settore VIS che quello IR.

Campionamento di TUTTI i punti trasmessi con creazione di immagini di altissima qualità.

Il SISTEMA MP8 opera su computer MS-DOS (IBM compatibile) con processore 80386 o superiore, in grafica SuperVGA, ed è composto da una scheda di acquisizione da inserire in uno slot del computer e da un software con installazione automatica.

È disponibile un dimostrativo composto da tre dischetti da 1,44 Mb e da un manuale.

Ai ns. clienti che hanno già il sistema MP5 proponiamo il passaggio al MP8 a condizioni molto vantaggiose.

Gli aggiornamenti software futuri continueranno ad essere gratuiti per i clienti.

La nostra ditta costruisce anche un ottimo ricevitore per satelliti meteo con prestazioni superiori alla media.



# Yaesu FT-102

Aggiungiamo i 45 e  
li 88 metri

18YGZ, prof. Pino Zamboli

Questo articolo può sembrare a prima vista una copia di quello apparso su **CQ Elettronica** del novembre '91..., ma tranquillizzatevi, non è così! Infatti nel precedente articolo come si descriveva aggiungere nuove bande, ovvero gli 11 e i 45 metri, con una semplice modifica.

Molte furono le lettere e le telefonate di assidui lettori che erano finalmente riusciti a sevizare questo bellissimo apparecchio, ultimo del tipo ibrido costruito dalla Yaesu. Era comunque prevedibile questo successo, perché, tra le altre cose, questo apparecchio è anche un mezzo amplificatore lineare per il fatto che ha ben tre 6146 nello stadio finale che riforniscono la bellezza di oltre 150 W modulati. Solo il TR-4 della Drake ha la stessa configurazione nel finale, ma usa delle valvole non espressamente studiate per la trasmissione... Le 6146, invece, sono robustissime e veramente a prova di "accordi eterni...!"

Fra i tanti, un caro amico fedelissimo di **CQ**, mi piantò la proverbiale grana che irrimediabilmente non manca mai! L'amico Sistilio, errante figura sicula trapiantata in terra campana, aveva un fiammante FT-102 recuperato da chissà quale parte, nuovissimo, ancora con l'imballo originale...

Dopo infiniti tentativi e notti insonni, nonostante avesse imparato e memoria tutto l'articolo ove era descritta la modifica, non riusciva ad attivare la 45 metri.

Eh sì, era interessato solo alla 45 metri perché la 27 era già presente nell'apparecchio nella posizione 28 (27-27,5) e 28,5 (27,5-28). Lui, meschino, pensava di essere fortunato perché avrebbe dovuto fare "solamente" mezza modifica ..., ma concretamente non riusciva a cavare il ragno dal buco!

Mi tempestò di telefonate, non riuscivo a svincolarlo più... alla fine, esausto, dovetti concedergli un appuntamento e conscio della traumaticità a cui andavo incontro..., mi affidai come ultima speranza ai santi protettori dei radioamatori!

Una volta preparato "spiritualmente"..., non vedevo l'ora di poter mettere le mani in questo maledetto 102 per cercare di risolvere il problema all'amico Sistilio. Ero sicuro che il caro mio amico, frettoloso ed arruffone come è, certamente avesse preso qualche svarione, qualche proverbiale errore di lettura della modifica! Ma con mia somma sorpresa mi accorsi che a furia di leggere e rileggere l'articolo veramente l'aveva imparata a memoria e mi spiegò passo passo, tutto il procedimento correttamente. Oltre al fatto che avevo dovuto ricre-



① La freccia indica i 4 diodi aggiunti direttamente sotto la scheda COUNTER UNIT.

dermi sulle possibilità di Sistilio... anch'io praticamente ero andato in TILT... perché nonostante all'apparenza tutto sembrava normale; la benedetta modifica non ne voleva assolutamente sapere di venir fuori! Superato il primo attimo di imbarazzo, non mi restò altro da fare che cominciare ad analizzare punto per punto le cose in



modo da poter sbrogliare la matassa.

Cominciai ad esaminare la counter unit che poi è la scheda più accessibile in quanto sta nella parte superiore e, guardandola bene con la lente di ingrandimento, mi accorsi che mancavano alcuni diodi, e fra questi, proprio D-63 e D-64 che nella mia descrizione, insieme con D-62 interessavano proprio la lettura sulla 27 MHz. Veniva spontaneo a quel punto di domandarsi come era possibile dunque la lettura in 27 MHz? Svelai il mistero smontando la scheda e, girandola sottosopra, trovai saldati ben QUATTRO diodi come ben potete vedere nella foto 1 proprio sotto dove nella parte superiore si trovano serigrafati sullo stampato D-63 e D-64. Era tutto lì il mistero che finalmente avevo scovato e ne ebbi la conferma anche guardando un particolare che mi era sfuggito all'inizio: su di un lato del cartone dell'imballo originale c'era proprio scritto "with 27 MHz"! Era quella la dimostrazione lampante che quel modello era stato già predisposto in fabbrica per poter lavorare sulla 27 MHz sfruttando le prime due posizioni dei 28 e perdendo logicamente le due 29.

Superate le prime perplessità cominciai a fare una serie di telefonate ad amici tecnici che avevano a che fare con queste cose i quali mi confermarono appunto la cosa... anzi, mi portarono a conoscenza anche del fatto che allo stesso modo avevano visto in giro altri esemplari che avevano anche i 6,5 MHz e lo portavano stampigliato sull'imballo! A dire il vero la cosa al primo colpo mi sembrò un po' strana... ma conoscendo la serietà di chi me la diceva, doveti crederci senza indugio. A quel punto però un atroce dubbio mi assalì: se nella versione con la 27 MHz si perdevano i 29 MHz appunto per far

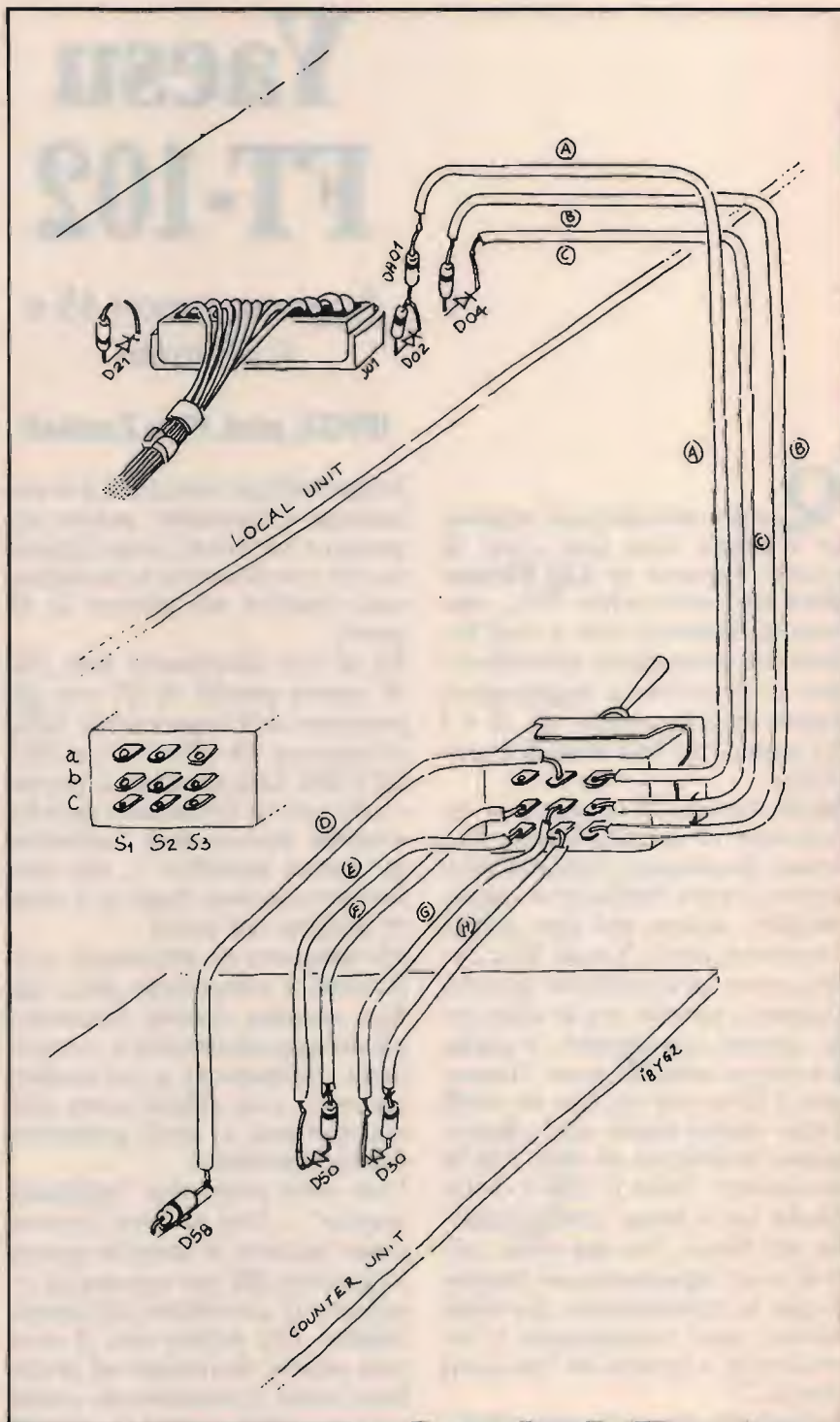

②

spazio alle nuove frequenze seguendo questo ordine: 28 (27), 28 + 0,5 (27,5), 29 (28), 29 + 0,5 (28,5), nei modelli con la 6,5 MHz che fine facevano i 7 MHz? Niente, assolutamente non c'erano! Infatti si estendeva

da 6,5 a 7 MHz con un poco di tolleranza agli estremi a causa della tolleranza del condensatore variabile del VFO.

Dopo essermi ripreso dallo stupore iniziale..., per non fare una brutta figura e non lasciare



③ La scheda COUNTER UNIT vista da sotto. In alto a sinistra si possono notare i diodi aggiunti.

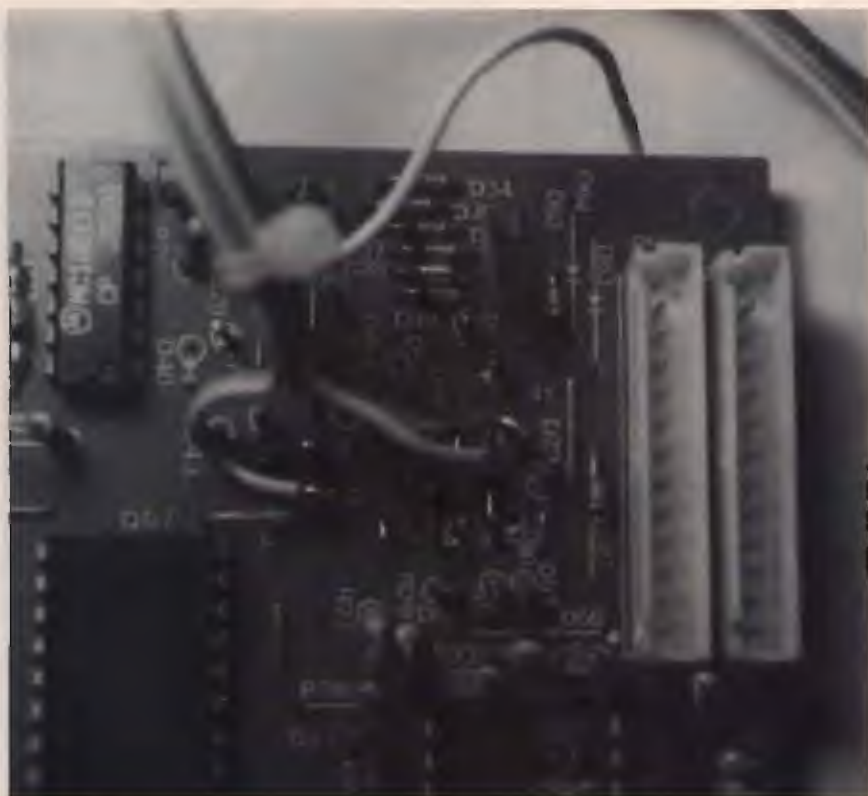

⑤ Nella parte destra la freccia indica la serigrafia di D-63 e D-64 ma senza diodi.

l'amico Sistilio un FT-102 senza i 45 metri, non mi rimase che dare inizio ad una nuova sperimentazione che tenesse conto della nuova realtà nella quale andavo ad operare.



④ La scheda COUNTER UNIT tolta dall'apparecchio con la filatura della modifica.

In effetti si trattava in tutti i casi di una modifica abbastanza facile; infatti nell'articolo dell'11/91 si poteva notare appunto che era decisamente semplice ottenere i 45, mentre era più complicato avere i 27 MHz specialmente per quel che riguarda la lettura della frequenza. Logicamente anche qui nel nuovo caso la modifica era semplice; bisognava intervenire però su componenti diversi. Infatti, dopo aver studiato attentamente lo schema e fatti alcuni esperimenti, la 45 metri, venne fuori senza grandi difficoltà... Però, udite, udite... provando e riprovando con la solita fortuna che aiuta gli audaci, mentre saltavo da un diodo all'altro, taglia di qua, unisci di là... vennero fuori, con mia enorme sorpresa, nientemeno che gli 88 metri ovvero la gamma da 3 a 3,5 MHz! A dire il vero qualcuno in pas-

sato mi aveva scritto per richiedere questa modifica per gli 88 sul 102, ma per mancanza di tempo ed altri impegni non mi ero mai applicato alla cosa. Si vede che era destino che prima o poi questa ulteriore miglioria dovesse venire fuori...

## Come si effettua la modifica

Guardando il disegno 1 vi renderete conto che è estremamente semplice fare questo intervento che vi propongo. Come era stato presentato nell'altro articolo, anche questo intervento si effettua sulle schede LOCAL UNIT e COUNTER UNIT aggiungendo il solito deviatore in uno dei due fori che si trovano nella parte posteriore dell'apparecchio.

Per accedere a queste due schede bisogna aprire l'RTX to-





⑥ La foto illustra D-21 aperto e non collegato.



⑦ La freccia indica il diodo aggiunto DA-01 saldato sopra D-02.

gliando il coperchio superiore e quello inferiore avendo cura di staccare i fili dell'altoparlante. La COUNTER UNIT la si trova nella parte centrale dell'apparato praticamente dietro al display, mentre la LOCAL UNIT si trova nella parte sottostante sulla vostra destra dopo aver girato l'apparecchio sottosopra con il frontale verso di voi. Consiglierei di iniziare la modifica prima sulla LOCAL UNIT, quindi, girate l'apparato sottosopra ed identificate il connettore a pettine siglato "J-01"; è alla sua sinistra che troverete il diodo D-21 al quale taglierete un terminale lasciandolo scollegato.

Fatta questa prima operazione vi sposterete sulla parte destra del connettore trovando i due diodi marcati con la serigrafia verde sullo stampato D-02 e D-04. Prendete un diodo al silicio del tipo 1N-4148 e saldatelo con il lato negativo sulla parte superiore di D-02 così come è sistemato sullo stampato (lasciarlo così senza tagliarlo) mentre la parte superiore di questo diodo aggiunto DA-01 con un pezzo di filo colorato "A" di opportuna lunghezza, la collegherete al primo pin a destra in alto del deviatore (S-3a). Con un tronchesino a punte sottili passate a tagliare il diodo D-04; con un altro filo "B", collegate il positivo di D-04 al contatto inferiore S-3c mentre l'altro reoforo del diodo con il filo "C" andrà alla posizione centrale S-3b. Questo è quello che bisogna fare nella parte inferiore dell'apparecchio sulla LOCAL UNIT; passate poi a fare l'intervento sulla COUNTER UNIT girando di nuovo l'apparecchio in posizione normale per accedere alla scheda nella parte superiore.

Su questa scheda individuate tre diodi e precisamente: D-58, D-50 e D-30; con il filo "D" unite la parte negativa di D-58 al pin centrale del deviatore S-2a.





⑧ La freccia indica il diodo D-04 aperto con i fili di collegamento che vanno al deviatore posteriore.

Tagliate adesso in due D-30 il reoforo con il filo "G" andrà al pin centrale S-2b, mentre la parte positiva di D-30, dove c'è la striscetta, andrà tramite il filo "H" al pin inferiore centrale S-2c. A questo punto ci rimane di fare l'ultima operazione ovvero il taglio di D-50 e relative connessioni al deviatore. Dopo aver tagliato D-50 collegate con il filo "E" il reoforo al pin inferiore destro S-1c, mentre il positivo del diodo con il filo "F" andrà per ultimo al pin centrale di sinistra S-1b mentre S-1a sarà lasciato libero. Tutto qui, queste sono le operazioni da compiere per avere i 45 e gli 88 metri in un FT-102 che dispone già di 27 MHz installata. Come avete visto la modifica è praticamente alla portata di tutti, senza possibilità di errori o strafalcioni vari!

Con la modifica presentata commutando il deviatore posteriore si ottengono nella posizione 7 MHz da 6,5 a 7 MHz

mentre in quella dei 3,5 da 3 a 3,5 MHz. Logicamente non si perdono le bande originali a differenza di come avviene quando l'apparecchio esce già modificato dalla casa; ritengo per questa ragione la modifica molto valida ed interessante! Sono da giustificare i tecnici della YAESU che hanno pensato di produrre degli apparecchi con delle altre bande "non usuali..." modificandoli direttamente in fabbrica; certamente non avrebbero potuto mettere un deviatore posteriore..., queste sono cose folli che fanno solo gli incoscienti come me!

CQ

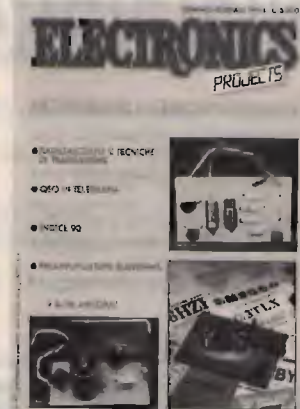

## È in edicola il numero di Gennaio- Febbraio con :

- PROGETTIAMO UN  
TIMER
- RADIOASCOLTO E  
TECNICHE DI  
TRASMISSIONE
- RICEVITORE PER LA  
GAMMA CB
- INDICE 93
- MICROALIMENTATORE  
DA BANCO
- PREAMPLIFICATORE  
D'ANTENNA
- RADIORICEVITORE A  
5 TRANSISTOR

... e altri ancora !



# OFFERTE & RICHIESTE

**CERCO** tabella con frequenze e relativi canali VHF Marini. Tutte le mie spese a mio carico.  
 Fabrizio Fiore - via Planargia, 2 - 07100 Sassari  
 ☎ (079) 252171 (ore 20,00÷22,30)

**VENDO** Collins filtri meccanici a 455 kHz USB e LSB completi di documentazione a L. 75.000 singoli. Materiale nuovo. Massima serietà.  
 Sandro IKOBDF - via Galliciano Nel Lazio, 1-C6 - 00135 Roma  
 ☎ (06) 30818367 (dopo le ore 19,00)

**CEDO** Codice Morse programma originale per l'apprendimento su C64 a L. 20.000 + spese postali.  
 Rocco De Micheli - via L. Capozza, 26 - 73042 Casarano (LE)  
 ☎ (0833) 505731 (ore 21,00÷22,00)

**CERCO** ricetrasmittitore HF per montaggio in casa con antenna in casa IC. Tutto da aggiustare nuovo e in piccolo spazio. Vorrei acquistarlo in S. Lorenzo.  
 Carmine Baldares - via Arenaccia S. Lorenzo, 113 - 80141 Napoli

**CERCO** scale parlanti Geloso, apparecchi, componenti, pubblicazioni Geloso. **CERCO** surplus inglese TR1143 (uguale SCR522), 3MK2, T1154 ed altri. RX Hallicraft.  
 Franco Magnani - via Fogazzaro, 2 - 41049 Sassuolo (MO)  
 ☎ (0536) 860216 (ore 9,00÷12,00 - 15,00÷18,00)

**OFFRO** ricevitori nella gamma 80-40-25. Il ricevitore è garantito in ottime condizioni. Ossia: non manomesso. Provato prima della spedizione completa di valvole, cuffia. Cristallo di calibrazione a 00 Kc/s. Schemi dettagliati del ricevitore. Più lo schema per costruire. Un alimentatore per alimentare lo stesso RX attraverso la rete a 220V 50P/OL. Ecco le caratteristiche del TRX offerto. RX Sezione del AN/GRC9, 3 bande di frequenze. Ossia: Banda n. 1 da 6,6 a 12 Mc/s. Banda n. 2 da 3,6 a 6,6 Mc/s. Banda n. 3 da 2 a 3,6 Mc/s. Tipo di segnali ricevuti: C.W.M.C.W.: Voce. Monta N) sette valvole. Può ricevere in cuffia e in altoparlante superterodina con M.F. a 456 Kc/c. Calibratore a cristallo. Prezzo L. 180.000 più L. 20.000 di spese.  
 Silvano Giannoni - Casella Postale 51 - 56031 Bientina (PI)  
 ☎ (0587) 714006 (sempre)

## NEGRINI ELETTRONICA

Strada Torino, 17/A - 10092 BEINASCO (TO) - Fax e Tel. 011/3971488 (chiuso lunedì mattina)

**VISITATE LA PIÙ GRANDE ESPOSIZIONE DEL PIEMONTE**

Antenna da base 5/8 d'onda cortocircuitata con bobina stagna ad alta potenza (rame Ø 5 mm) ad alto rendimento speciale per collegamenti a lunga distanza (DX). Il materiale usato è alluminio anticorrosivo. L'elevato diametro dei tubi conici (41 mm alla base) è trattato a tempera e questo la rende particolarmente robusta e con una elevata resistenza al vento, finora mai riscontrata in antenne similari.

**Particolarmente consigliata per:**  
 GALAXY PLUTO  
 GALAXY SATURN ECO  
 PRESIDENT LINCOLN  
 PRESIDENT JACKSON  
 RANGER



### EXPLORER

#### CARATTERISTICHE

*Frequenza di taratura:*  
 25-30 MHz  
*Tipo:* 5/8 cortocircuitata  
*S.W.P. centro:* 1-1,1  
*Larghezza di banda:*  
 2.500 MHz  
*Potenza massima:*  
 4000 W P.E.P.  
*Guadagno:* 9,5 dB ISO  
*Bobina a tenuta stagna:*  
 rame Ø 5 mm  
 8 radiali alla base mt 1  
 fibra vetro  
 3 radialini antidisturbo  
*Lunghezza totale:* mt 6  
*Peso:* kg 4,5  
*Resistenza al vento:*  
 120 km/h

**L. 160.000**  
 IVA COMPRESA

SONO DISPONIBILI PIÙ DI 1000 ANTENNE PER TUTTE LE FREQUENZE  
**DISTRIBUTORE: FIRENZE 2**  
 CONCESSIONARIO: MAGNUM ELECTRONICS - MICROSET  
 CONCESSIONARIO ANTENNE:  
 DIAMOND - SIRTEL - LEMM - AVANTI - SIGMA - SIRIO - ECO - C.T.E.  
 CENTRO ASSISTENZA RIPARAZIONI E MODIFICHE APPARATI CB

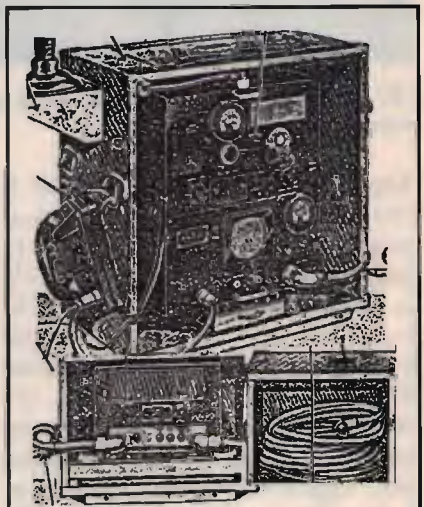

**RX TX BC 669 N. 2 GAMME**  
**SCONTI PER 5 APPARATI**  
**NON SI SPEDISCONO**

**OFFRO** a esaurimento di RX/TX BC 669, f.ra comprende cavi di collegamento. Alimentatore 115/50 P/di, 800 watt, microtelefono con comando RX/TX. Frequenza BC669 n. 2 da Kc/s 1680 a 4450, gamma continua, con possibilità di trasmettere con F/ze in controllo a cristallo. Media del RX 385/Kc: s. Monta n. 2 807, n. 56L6, n. 45Z3, n. 1 80, n. 1 6J5, n. 3 6SK7, n. 1 6H6, n. 1 6SA7, n. 1 6K6 o 6V6. Chiarisco che i prezzi saranno fatti per singole parti ossia: BC 669 non manomesso; ottime condizioni, completo nel suo rak. (1) senza valvole, senza cristalli. (2) A richiesta, tutte le valvole, cristalli, cordoni, alimentatore, microtelefono, cassetta di distribuzione e comando.  
 Silvano Giannoni - Casella Postale, 52 - 56031 Bientina (PI)  
 ☎ (0587) 714006 (in giornata).



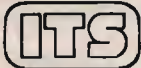

## NEW 94

### CENTRALE RADIO ITS 6R CON SATELLITI, INFRAROSSI E COMANDI A 330 MgH

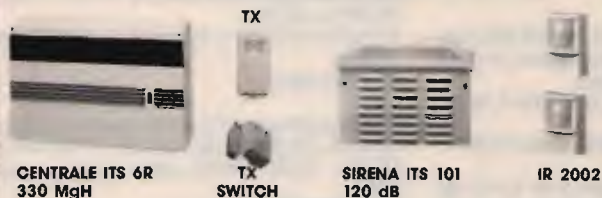

CENTRALE ITS 6R  
330 MgH

TX  
SWITCH

SIRENA ITS 101  
120 dB

IR 2002

Modulazione mediante Deep Switch

• Centrale Via Radio a 4 canali + 1 Via Cava (330 MgH) • Led controllo stato impianto memoria allarme • ON/OFF mediante telecomando 1/5 zone (330 MgH) • RX centrale e TX comando (330 MgH) mediante DEEP SWITCH (mono- o quadricanale) • Parzializzazione mediante trasmettitore quadricanale • Parzializzazione normale mediante pulsanti in centrale • Led di memoria 24 h - Led del tempo in uscita - Caricabatteria 2 Ah ripple 1,5 mV • Impianto acceso o spento mediante telecomando con segnalazione ottico e acustico da centrale • 4 INFRAROSSI IR V.R. ITS 2200, protezione 14 m X90° su 4 piani (330 MgH) consumo 3 microAh, BUZZER ovvio scarica batteria, durata batteria 5 anni in virtù delle NUOVE TECNOLOGIE A BASSI CONSUMI

#### COMPONENTI:

Centrale ITS 6R, 4 zone Radio + 1 Cavo	L. 290.000
IR 330 MgH con BUZZER e circuito a basso assorbimento	L. 90.000
TX per cantanti veloci o magnetici e per switch allarm a 330 MgH	L. 50.000
Trasmettitore monocanale	L. 25.000
TRASMETTITORE quadricanale	L. 55.000
Sirena autoalimentata con Flash Pot. 130 dB	L. 70.000

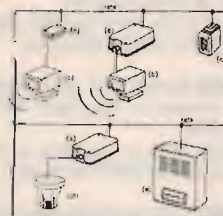

## ITS-DY

Kit ITS-DY centrale a microprocessore (2-36 zone)

- N. 3 chiavi digitali programmabili da centrale con memoria EPROM (10<sup>16</sup> combinazioni)
- N. 1 interfaccia sensore (furto-incendio-rapina) a 2 zone (espandibile)
- N. 1 sirena autoalimentata interfacciata

**L. 420.000 + IVA**

## NEW 94

### ITS CAG

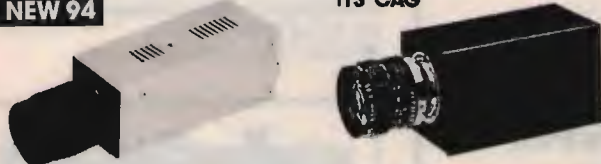

#### ITS 0,02 LUX

CCD AUTOIRIS 1/2"  
380.000 Pixel  
AUTOIRIS a richiesta  
Alimentazione 12 Vcc  
Misure 50x40x150  
Peso 600 g

A richiesta CCD in miniatura, nude e a colori

CCD CAG 1/2"  
Non necessita AUTOIRIS  
"OTTICA NORMALE"  
0,5 Lux  
380.000 Pixel  
Alimentazione 12 Vcc  
Misure 55x60x130  
Peso 450 g



SENSORI

A RICHIESTA RIVELATORI di FUMO GAS e INCREMENTO di TEMPERATURA

Centrale antincendio 2 zone 24 V + 10 rivelatori antincendio omologati VVFF  
**L. 900.000 + IVA**

## NEW 94



### ANTIFURTO AUTO ITS F18 MIGLIORE DEL MONDO

Antifurto autoalimentato con batterie ricaricabili, sirena di alto potenza (125 dB - 23 W), percussore agli urti regolabile e sensori volumetrici al quarzo, assorbimento di corrente (escludibile). Blocco motore e comando portiere centralizzate. Blinker, dotato di due radiocomandi codificati, cablaggio universale a corredo.

**L. 180.000 + IVA**



### SISTEMA VIDEOCITOFONICO UNIFAMILIARE

Costituito da unità esterna con telecamera CCD con illuminazione all'infrarosso portiere elettrico e una unità interna. Con cinescopio ultrapiatto Sony 4". Il collegamento fra le due unità è realizzato con un cavo normale a 4 fili o con una semplice piattina. Concepito per una facile installazione.

**L. 680.000 + IVA**

## NEW 94

### CENTRALE VIA RADIO WP 7

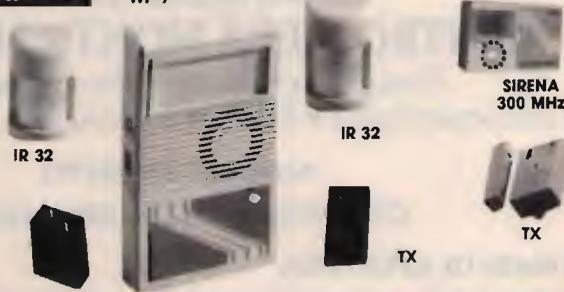

IR 32

IR 32

TX

SIRENA 300 MHz

TX

### CENTRALE VIA RADIO ITS WP7 A MICROPROCESSORE

Composto da ricevitore a 300 MHz, sirena autoalimentata 120 dB, infrarosso con doppio piroelettrico (70 x 120 x 14 ml), più carica batteria 12 Vcc, batteria ricaricabile, 2 trasmettitori a 17 milioni di combinazioni con sistema antirapina, beep acustico stato impianto.

#### COMPONENTI:

Quanto sopra dialogo via radio con i seguenti sensori periferici per ritrasmetterli a sirena e combinatori telefonici. Il tutto gestito da microprocessore	L. 250.000
Sirena autoalimentata supplementare con flash potenza 120 dB	L. 90.000
IR via radio 300 MHz (110x75x15 ml)	L. 121.000
TX magnetico con tester di prova (300 MHz)	L. 41.000
TX per controlli veloci (300 MHz)	L. 38.000



**CEDO** codice Morse programma per l'apprendimento su C64 a L. 20.000 + spese postali.  
Rocco De Micheli - via L. Capozza, 26 - 73042 Casarano (LE)  
☎ (0833) 505731 (ore 21,00÷22,00)

**SCAMBIO** fuoribordo Carniti 3 HP con cordina accensione da sistemare con HF SSB o CB SSB anche da riparare purché completo. Non spedisco. No conguaglio. No surplus militare.  
Roberto Imbriani - Piazza M.L. King, 14 - 28100 Novara  
☎ (0321) 451694 (ore pasti)

**VENDO** Modem MK6 per C64 della Macrotek ideale per ricevere in CW, Ascii, RTT con interfaccia L. 250.000.  
Giorgio Cattaneo - via Ebro, 9 - 20141 Milano  
☎ (02) 57303268 (ore serali)

**VENDO** binocolo militare per visione notturna, costruzione recente.  
Sergio Sicoli - via Madre Picco, 31 - 20132 Milano  
☎ (02) 2565472

**VENDO** Kenwood PS430 alimentatore originale nuovo. **VENDO** a L. 300.000.  
Gabriele  
☎ (02) 58305094

**VENDO** ponte radio UHF freq. progr. a contraves, strumenti e materiale radio vario, **PERMUTO** eventualmente con RTX HF.  
Massimo Vignali - via D. Alessandro, 11 - 43100 Parma  
☎ (0521) 241678 (ore serali)

**SCAMBIO** Sommerkamp IC21 per 144-146 MHz completo VFO originale con ricevitore Marino in VFO o **VENDO** a L. 400.000. Non spedisco.  
Francesco Valente - via Sirolo, 35 - 00195 S. Basilio (Roma)  
☎ (06) 4114811 (ore 8,00÷13,00 - 15,00÷20,00)

**VENDO** ricevitore Scanner portatile Icom IC-R1 (100 kHz - 1300 MHz) completo di accessori. Usato pochissimo come nuovo a L. 500.000.  
Fabrizio Eresia - via Strada S. Filomena, 1 - 05100 Terni  
☎ (0744) 282418 (ore pasti)

**VENDO** RTX Sommerkamp 277 ZD Warc + accordatore FC902. **CERCO** RX 0-30 RX25 - 1300. Valuto per mute. Fare offerte serie.  
Piero Pontuali - via Del Lavoro, 5 - 01013 Cura (VT)  
☎ (0761) 483382 (ore ufficio)

**CERCO** RTX 430 MHz All Mode FT790 - TR851E, RTX VHF FT212, FT211, FT26, FT23. **VENDO** traliccio scatoletto telescopico zingato alt. 12 mt÷3 mt con 2 verricelli alla base L. 650.000. **VENDO** antenna 3 El. Sigma 160 MHz L. 30.00.  
Pietro Florio IK8TZE - S. Giorgio EX, 2 - 89100 Reggio Calabria  
☎ (0965) 58127

**VENDO** amplificatori RF di potenza per 430 e 100 MHz valvole di alta potenza per 430-1200-2300 MHz tipi YD1381 - YL1057 - TH338 usate e provate con resa.  
Franco  
☎ (02) 99050601 (dopo cena)

**CERCO** trasmettitore video per TV privata, buona potenza, solo se affare. Chiedere di Carlo.  
Carlo Sorda - via Napoli, 25 - 82020 Fragneto Monforte (BN)  
☎ (0824) 986386 (ore 13,30÷14,30)

**VENDO** ricevitore Icom ICR-71 con filtro alta stabilità e filtro CW 250 Hz revisionato documentabile. Perfetto L. 1.200.000. Decoder con interfaccia CW, Ascii, Ritzy per C64 ricezione/trasmissione L. 120.000.  
Ermanno - Magenta  
☎ (02) 97297940 (casa) - (02) 67652613 (ufficio)

**VENDO** Icom IC471E in ottimo stato; amplificatore lineare UHF 250W con valvola 4C × 250B autocostituito prezzo da contrattare. Ore serali.  
Claudio Maggiori - via San Giuseppe, 1/A - 25075 Cortine di Nave (BS)  
☎ (030) 2534044 (ore 19,30÷22,00)



**Centro Fiera**  
Montichiari (Bs)

**ASSOCIAZIONE RADIOAMATORI ITALIANI**  
Sezione di Brescia

# 8<sup>a</sup> MOSTRA MERCATO RADIANTISTICO

## 1<sup>o</sup> HAM-RADIO FEST INTERNATIONAL RADUNO DI PRIMAVERA COMPUTERMANIA

5-6 marzo 1994

**CENTRO FIERA MONTICHIARI (BS)**

Elettronica • Video • Strumentazione  
Componentistica • HI-FI • Esposizione Radio d'Epoca

8.000 mq ESPOSITIVI

CAPANNONI CHIUSI RISCALDATI

**ORARI DI APERTURA:**

Sabato 5 e Domenica 6 Marzo: dalle ore 08,30 alle ore 12,30  
dalle ore 14,30 alle ore 19,00

Ristorante Self-Service all'interno per 500 persone

Parcheggio gratuito per 3.000 macchine

*Per prenotazioni ed informazioni sulla Mostra:*

**Tel. 030/961148 - Fax 030/9961966**



**OFFERTA** - Volete avere un buon amplificatore da 20 watt lineare da 20 a 20.000. Questo è quello che ho messo a punto adoperando valvole nuove VT 52 in n. 4 montate 2 + 2 + parallelo contro fase eccitate in classe ABL da un 6N7. Come amplificatrice e controfase, più una valvola L preamplificatrice (6SJ7, o 6AC7), come valvola raddrizzatrice una 5Y3 o simile. Trasformatore d'uscita nuovo per controfase 25/30 watt. Primario 5.0000 + 5.000 con presa al 35% sulle spire primarie per collegamento alla G.2 tipo alta linearità, oppure specificando due trasformatori per classe (A) pura. U.S.A. California per due tipi di lavoro a scelta. Specificare se volete far lavorare a triodo in parallelo fra loro. Il Tipo T-10 A pentodo fra di loro il Tipo T 102. Parallelo fra di loro le stupende valvole inglesi VT 52 o EL32. Il secondario di questi trasformatori ha una Za di ho. 5/6. Specifico Chi vuole il montaggio in kit in classe (A) pura. Al posto del trasformatore nuovo in con trofase per 30 watt. Alla stessa cifra potrà ricevere n. 4 trasformatori U.S.A. o del tipo (T-102 o del Tipo T-1). Il Kit in offerta come sopra viene L. 220.000. Più spese postali L. 50.000 in più per trasformatore nuovo di alimentazione. L. 45.000 Sciassin da Forare.  
Silvano Giannoni - Casella Postale, 52 - 56031 Bientina (PI)  
☎ (0587) 714006 (in giornata).



## LE CONFEZIONI ★ LE CONFEZIONI ★ LE CONFEZIONI

- ★ 10 resistenze antinduttive 2W-0,5% L. 5.000
- ★ 100 resistenze 1/4W e 1/2W L. 1.500
- ★ 100 condensatori poliestere assortiti L. 5.000
- ★ 4 ponti di diodi 10A e oltre L. 5.000
- ★ 10 potenziometri valori assortiti L. 5.000
- ★ 10 potenziometri slider assortiti L. 4.000
- ★ 50 pulsantini N.A. per tastiere L. 5.000
- ★ 50 pulsantini a deviatore per tastiere L. 6.000
- ★ 50 resistenze di precisione 1/4W e 1/2W 2% 1% e 0,5% L. 7.000
- ★ 50 condensatori al tantalio a goccia assortiti L. 6.000
- ★ 100 resistenze assortite da 1W a 17W L. 15.000
- ★ 10 ponti 200V 2A L. 4.000
- ★ 100 diodi switching assortiti L. 6.000
- ★ 50 valvole surplus sia da collezione che in uso L. 15.000
- ★ 100 condensatori ceramici multistrato e a film poliestere assortiti L. 10.000
- ★ 100 diodi zener 1/2W e 1W L. 5.000
- ★ 25 condensatori a mica argentata - norme MIL - valori assortiti L. 12.500
- ★ 100 condensatori ceramici a disco valori assortiti L. 3.500
- ★ 50 compensatori ceramici nuovi e surplus assortiti L. 15.000
- ★ 100 fusibili 5x20 e 6x30 assortiti L. 5.000
- ★ 50 trimmer assortiti L. 5.000
- ★ 100 condensatori elettrolitici assortiti da 1µF a 6800µF L. 15.000

- ★ 10 condensatori poliestere di precisione 1,25% e 2,5% L. 12.000
- ★ 4 condensatori polistirolo sigillato toll. 2% 13300pF 1300Vcc 4000V test L. 8.000
- ★ 50 diodi metallici a vitone nuovi e non L. 20.000
- ★ 5 motorini 220V AC assortiti 1/4 giro - 1 giro - 8 giri minuto L. 20.000
- ★ 2 coppie altoparlanti 160 Ø8 cm L. 10.000
- ★ 500 mt cavetto per cablaggi super-flex sez. 0,05 mm L. 15.000
- ★ 4 display anodo comune equivalenti a FND507 mm 19,5x13 rosso L. 5.000
- ★ 4 display anodo comune Hewlett Packard mm 27,3x19,5 rosso L. 8.000
- ★ 4 display a matrice formato da 35 led rossi componibili tra loro mm 54x38x9 L. 12.000
- ★ 1 scheda alimentatore in 220V out +12V 0,3A -12V 0,3A +5V 0,8A -5V 0,8A L. 11.000
- ★ 2 puntali alta tensione per tester L. 10.000
- ★ 4 condensatori variabili in aria 120-180 pF L. 12.000
- ★ 5 condensatori variabili su corpo ceramico assortiti 8 ÷ 30pF 4 ÷ 32pF 5 ÷ 107pF 2 ÷ 10pF 3 ÷ 37pF o a scelta L. 12.000
- ★ 50 portafusibili da pannello nuovi e surplus 5x20 e 6x30 L. 15.000
- ★ 25 C.I. SN7400 L. 4.000
- ★ 25 C.I. SN7401 L. 4.000

- ★ 25 C.I. SN7402 L. 4.000
- ★ 25 C.I. SN7405 L. 4.000
- ★ 25 C.I. SN7410 L. 4.000
- ★ 25 C.I. SN7420 L. 4.000
- ★ 25 C.I. SN74LS175 L. 10.000
- ★ 25 C.I. SN74154 L. 20.000
- ★ 4 C.I. Z80ACPU - Z80AP10 - Z80AS10 - Z80ACTC L. 9.500
- ★ 50 portafusibili 5x20 per circuito stampato con chiusura a baionetta L. 12.000
- ★ 10 cicalini alim. 3 ÷ 24V Ø mm 25 L. 20.000
- ★ 100 distanziatori ceramico Ø int. 3 mm h. 11 mm L. 3.000
- ★ 50 lampadine miniatura e microminiatura voltaggi e amperaggi assortiti L. 15.000
- ★ 2 alimentatori in 125-220V uscita 4Vac e 15Vac 0,5A cm 10x6x6. Pagate solo il trasform. L. 7.500
- ★ 50 diodi 1N5408 1000V 3A plastica L. 500
- ★ 2 prolunghe originali USA: 10 mt circa RG8 con 2 connettori PL259 - 7 mt circa RG58 con 2 connettori BNC - surplus L. 18.000
- ★ 4 connettori BNC maschio volante per alta tensione in hagno d'oro L. 9.500
- ★ E per finire a grande richiesta vi proponiamo la nostra confezione di 5 Kg di materiale elettronico vario come non mai: dalla piccola resistenza al professionale potenziometro di precisione, dal condensatore ceramico al robusto connettore militare, dal connettore coassiale ad relè di potenza e inoltre altri articoli interessanti a sole L. 15.000

IVA COMPRESA - TRASPORTO ESCLUSO - SCONTO 15% PER ALMENO 10 CONFEZIONI

**Trasformatori** di uscita "Sowter" per valvole-ultraleari con prese di controreazione al 43%. La Sowter costruisce trasformatori dal 1922 per ditte famosissime come RCA - General Electric oltre che per le hi-end più famose di oggi. Versioni per 6L6, EL34, KT88, 6550, 807 anche per classe A.

Sono in arrivo, i relativi prezzi, saranno stabiliti a secondo dei cambi del momento.

**Amplificatori** a mosfet. Utilizzano la famosa coppia 2SK135 - 2SJ50 in versione selezionata, sono già assemblate, collaudate e tarate. Lo schema elettrico è uguale a quello collaudatissimo dell'Itachi. Da 100 W L. 169.000, da 200 W L. 285.000, da 300 W L. 349.000.



Tasti telegrafici ex War A-B L. 18.000 - se dati 1940 L. 28.000 - dati 1939 L. 35.000 - Modello C L. 15.000; se coperto L. 20.000.



**Rack 19 pollici in alluminio.**  
Con dissipatore Senza dissipatore  
5 unità L. 166.000  
4 unità L. 150.000  
3 unità L. 130.000 L. 90.000  
2 unità L. 120.000 L. 80.000  
1 unità L. 100.000 L. 70.000

sconto 10%  
Piccola rimanenza in lamiera sconto 25%



**Meter Survey Radiac No. 2.** È un apparecchio che serve per indagare e localizzare aree soggette a "radio-active" contamination, indica dosi di contaminazione da 0,1 a 300 roentgen per ora L. 100.000. Periscopio visore notturno a raggi infrarossi ex carro armato LEOPARD capacità visiva 200 mt alim. 24V 500mA L. 230.000. Entrambi come nuovi collaudati negli imballi originali.

**Analizzatori BF • Leader LFR 5600 + LB09 - LS5621.** Registratore di risposte in frequenza, impedenza, pressione sonora, guadagno e riverbero su carta e monitor tramite sweep-pata - wobblulata anche di potenza (10 W), provvisto di microfono a condensatore di precisione. Portatile. • Wandell & Gerterman RA 200. Monitor digitale autoringing di risposta in frequenza audio, 4 memorie permanenti (2 anni) digitali, schermo 8". Risoluzioni 0,2 dB 20 Hz ÷ 200 kHz. • HP 3580A analizzatore di spettro audiiodigitale risol. 1 Hz. Dinam. su schermo 90 dB. Misura da -150 a +30 dB. Tracking incorporato dB-dBm-µV. Portatile. Batterie e corrente. • HP 3575A misuratore di livello e fase -80 a +20 dB ± 0,1 dB -0,1° ÷ 360° 1 Hz ÷ 13 MHz digitale. • Feed-back analizzatore di fase analogico. • Solartron analizzatore digitale di risposte in frequenza audio. • B&K 2107 - 2305 - 1014 + microfono. Set per misure su elettroniche ed acustiche. Traccia risposte in frequenza da 20 a 20 kHz con analisi spettrali con filtro a percentuale costante di larghezza di banda.

**Generatori BF • Marconi TF 2120** quadra, triangolo, sinusoide, Ramp. Offset e fase variabili 10 mHz-100 kHz. • Adret 0,1 Hz-2 MHz sintonizzato. Distorsione 0,1% 50-75-600 Ω millivoltmetro incorp. • Wayne-Kerr LD05 10 Hz-100 kHz sinus. quadra, dist. 0,001% millivoltmetro uscita -100 +10 dB calibrata. • Gould J3B test 1 Hz-100 kHz, sinus, quadra, dist. 0,01% millivolt. uscita calibrata.

**Varie BF • Multimetrix** filtro variabile, passabasso, passaalto, 2 canali 20 Hz-200 kHz, 12 dB oct. • Farnell 2085 wattmetro 0,15 mW ÷ 50 W, 1,2 Ω ÷ 1000 Ω 20 Hz ÷ 200 kHz. • HP 4800 misura impedenze e capacità da 5 Hz a 500 kHz (ottimo per misurare qualità cavi).

**Millivoltmetri HF • HP 3404** 10 kHz ÷ 1,2 GHz sampling, sonda alta impedenza. • Marconi Sanders 6598, milliwattmeter bolometrico.

**Generatore HF • Siston Donner.** 100 Hz ÷ 1 GHz sintonizzato AM-FM 1 V RMS Out interf. 1 EEE 488. • Marconi TF 2008 10 kHz-520 MHz AM-FM Sweep e marker L. 1.150.000 + IVA.

**Analizzatori di spettro HF • HP 141T + 8552B + 8554A** 10 MHz ÷ 1250 MHz L. 4.400.000 + IVA • HP 140T + 8552A - 8553 10 kHz ÷ 110 MHz L. 4.000.000 + IVA.

**Frequenzimetri • Racal 9025** 10 Hz ÷ 1 GHz.

**Oscilloscopi • Tektronix 465.** 2 tracce, 2 base tempi 100 MHz L. 1.600.000 IVA inclusa. 466, portatile 100 MHz storage L. 3.200.000 IVA inclusa. 475A 200 MHz L. 2.400.000 IVA inclusa. • HP 1707 2 tracce, 2 base tempi 75 MHz L. 1.000.000 IVA inclusa. • Cossor CDU 150 2 tracce, 2 base tempi 35 MHz L. 580.000 IVA inclusa. • Tektronix 5113, 3 tracce 2 MHz memoria, schermo piatto 6,5 pollici L. 1.400.000 IVA inclusa.

VETRONITE VETRONITE VETRONITE VETRONITE  
VETRONITE DOPPIO RAME IN SPEZZONI  
da cm 20x15, 30x40 e oltre al Kg L. 3.500 IVA inclusa

**ULTIMI ARRIVI:** Ricevitori militari Racal 17 a sintonia continua da 1 a 30 MHz L. 750.000 IVA inclusa. • Valve tester AVO 160 L. 650.000 IVA inclusa. • Visori notturni a raggi infrarossi posizionabili per l'uso sulla testa L. 480.000. • Allarme a raggi infrarossi per allarmi: v/v 63 largo, 54 v/v alto, v/v 38 profondo, alimentanz. batteria 9V, distanza m 8 circa, peso gr 100 L. 18.000 sconti per montatori.



**Ventilatori nuovi**  
120x120x38 - 220 V L. 19.000  
120x120x38 - 24 V L. 19.000  
120x120x38 - 8 e 16 V L. 19.000  
92x92x25 - 220 V L. 15.000  
92x92x25 - 24 V L. 18.000  
80x80x25 - 220 V L. 18.000  
80x80x25 - 12 V L. 18.000  
62x62x22 - 12 V L. 15.000  
40x40x20 - 12 V L. 15.000  
Come sopra, usati, non rumorosi sconto 50%.  
120x120x38 e 92x92x25 solo usati.  
Altoparlante a tromba esponenziale stagna L. 9.500



**Oscilloscopio HP 180** 50 MHz in versione militare composto da 1 mainframe 180, 1 plug-in 1801 verticale doppia traccia e 1 plug-in orizzontale 1821 con base tempi ritardata. Robustissimo e versatile (pungente altri plug-ins e può diventare perfino analizzatore di spettro). Completo di sonda originale HP, manuali e contenitore metallico. Come nuovo L. 750.000 IVA inclusa, trasporto escluso.

**CAUSA TRASFERIMENTO ATTIVITÀ VENDIAMO TUTTO IL NOSTRO MAGAZZINO A LOTTI. A PREZZI ECCEZIONALI CON SCONTI FINO AL 70%. FINO AD ESAURIMENTO MERCE. RICHIEDETE LISTE.**

Abbiamo pronti cataloghi valvole con tutte le corrispondenze tra valvole con numerazione europea, americana, VT e CV - 82 pagine L. 15.000.

**CONDIZIONI GENERALI DI VENDITA:**  
Se non altrimenti specificato, i prezzi non comprendono IVA e trasporto. Imballo gratis.  
Importo minimo ordinabile L. 50.000. Pagamento contrassegno.  
Per qualsiasi controversia è competente il Foro di Roma.



**PER QUALUNQUE ESIGENZA LA SCELTA MIGLIORE**

**CB**

**VHF**



**PROSPECTA** è un'azienda specializzata nella produzione e commercializzazione di ogni tipo di cavo.

Per esigenze radioamatoriali, anche le più sofisticate o particolari, prospecta ha sempre l'articolo richiesto.

La qualità dei prodotti e le consegne rapide sono i punti di forza per risolvere i problemi dei rivenditori, a cui unicamente si rivolge, e dei clienti più esigenti. Ogni richiesta di cataloghi o informazioni deve pervenirci via fax o via posta.



**PROSPECTA S.A.S.**

Via Guiffone d'Arezzo, 2/C - 42100 Reggio Emilia - Fax (0522) 323880

**VENDO** quaderno di stazione per BCL 120 pagine per raccogliere in maniera organica i propri ascolti. (+ appendice informazioni). Spedire L. 10.000 con vaglia.  
Andrea Bruni - via Marconi, 19 - 56025 Pontedera (PI)  
☎ (0587) 55501

**VENDO** in blocco valvole RCA CBS Sylvania nuove circa 500.  
Mauro Konefac - via Valdinievole, 7 - 00141 Roma  
☎ (06) 8920231 (ore serali)

**VENDO** Scanner BJ200MKII Black Jaguar 26-29.995 MHz 115-178 MHz 410-520 MHz 60-88 MHz 210-260 MHz. Custodia batterie ricaricabili inserite, manuale e caricabatteria L. 350.000 praticamente nuovo.  
Luca Castellani - via Paluto, 23 - 47100 Forlì  
☎ (0543) 401730 (ore pasti)

**OFFRO** 390 - BC312 - ARIN6 - ARIN7 - NIK!! - BC221 - R120 - RT70 - BC603 - BC620 - ARC1 - ARC3 - BC624 - BC625 - BC191 - ROP - APR4 - RA20 - LM1 - 122A - 1 - 177 - 1 - 230 RAK - 7 - SCR522 - SCR625 - TU5B - 6B ecc. BC357 - BC604 - DM21 - BC602 - BC610 - TA12 - BX654 - SCR624, valvole europee L409-A425, RE84, ARP12, AR8, ATP64, ATP7, RV2, 4, P800, RL12, P35, RV12, P2000, RV3, T1-1625, 1624, 807, 77, 75, 76, 27. **VENDO** valvole nuove EL300, 6L6, 6V6, 6AO-5, 1619, 1624, 1625, 6N7, (EL2 con zoccolo Octal) 807, 814, (8001/4E27) zC43, 2C44, (analizzatore di spettro U.S.A. nuovo F/za 0,001, 40 GHz. BC357. Nuovo completo valvole F/za 75/90 MHz superreattivo. L. 60.000. ARN6 radioconio metro. 17 tubi alimentato CC, come nuovo F/za 10/1750 MHz. Convertitore L (Bndix Avio) volt 24 C. Continua uscita 115 V Trifase-Bifase periodi 400 watt 250 peso kg 6,5 nuovo garantito. Tasti J38 U. Armi nuovi, variabili, Collins, microfoni, cuffie, strumenti, RX, TX collezione ecc. ARN7 come sopra alimentato da 115 400 periodi.  
Silvano Giannoni - Casella Postale, 52 - 56031 Bientina (PI)  
☎ (0587) 714006 (in giornata)

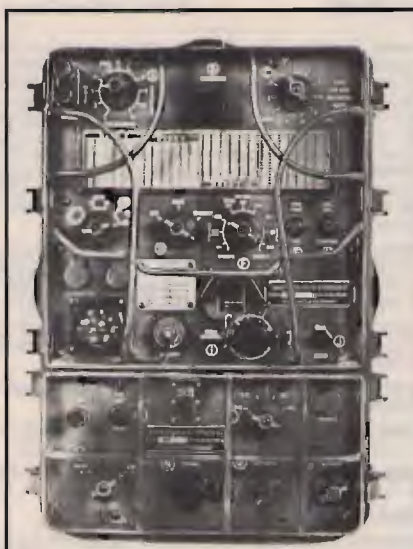

**APPARATO GRC - 2/12 MHz**

**OFFRO** alcuni di questi RX/TX, FT-77, in ottime condizioni. Garanzia sulle valvole, parti meccaniche, non manomessi, completi del Rak, del coperchio. Adatti per lavorare con circa 20 W, in 80/40/25 metri, CW, MCW, Voce. Alimentatore per detto GN-58A L. 120.000. 3 cavi di Alimentazione L. 40.000. Micro, cuffia, altoparlante L. 80.000. Antenna filare L. 35.000. Libro L. 45.000. Valvole di scorta da L. 8.000 in su a seconda del tipo.  
Silvano Giannoni - Casella Postale, 52 - 56031 Bientina (PI)  
☎ (0587) 714006 (in giornata).

**VENDO** RTX amatoriale QRP dimensioni compatte modello Atlas TRX 110 esemplare molto raro, prezzo da stabilire, condizioni da vetrina, nessun difetto.  
Bruno IK8TPH Mariani - via Corso Italia, 81 - 87030 Campora San Giovanni (CS)  
☎ (0982) 46759 (ore 20,00=22,00)

**CERCO** per ricerca storica foto scattate sotto la Naja in cui si vedono apparecchiature radio. Se necessario restituzione garantita. Grazie.  
Mario Galasso (IK0MOZ) - via Cesare Massini, 69 - 00155 Roma  
☎ (06) 4065731

**VENDO** ricevitore Kenwood R5000 come nuovo con relativo imballo e manuale in italiano a L. 800.000 oppure **SCAMBIO** con bibanda portatile.  
Alessandro Boscolo - via Largo San Luca, 17 - 30034 Mira Porte (VE)  
☎ (041) 421965 (ore pasti)

**CEDO** RTX PRC/6 45÷55 MHz la coppia L. 75.000. PRC8 20÷28 Mhz L. 75.000. RX Collins R278 200÷400 MHz L. 350.000. Gen HP 608 10÷420 MHz L. 390.000. Gen Polarad FM 10÷80 MHz L. 350.000. No perditempo.  
Marcello Marcellini - via Pian di Porto - 06059 Todi (PG)  
☎ (075) 8852508 (ore pasti)

**VENDO** libri di Ravalico Montu - Bollettini Marcucci - Riviste sistema a sistema pratico QST - Radiorivista Radiocorriere.  
Patrizia Pispola - via Morandi, 26 - 06070 Badiola (PG)  
☎ (075) 8787933 (ore 20,00=22,00)

**VENDO** RTX Galaxy Saturn Eco Ant. Sirtel 2000 Gold microfono base Intek MC33B rosmetro wattmetro ZG lineare AM-FM 35 Watt veic. Prezzo interessantissimo.  
Mario  
☎ (0131) 945922 (ore 19,00=21,00)



↘ <b>CORRISPONDENZA</b> ↘	<b>LISTINO GRATIS - Inviare L. 2.000</b>
<b>Inviare a: CASELLA POSTALE 655</b>	<b>2000 LIRE</b> <b>Fax 0586-89.34.91</b> <b>2000 LIRE</b>
<b>57123 - LIVORNO</b>	<b>PER LA SUA SPEDIZIONE al Vs. DOMICILIO</b>
<b>EMPORIO AMERICANO</b> Via Mentana 44 Tel. 0586/887218	
<b>CONTINUA LA STREPITOSA VENDITA DI MERCANZIA AMERICANA VALVOLE TERMOIONICHE PROVATE SCELTE SFUSE LIRE 1000 UNA, MINIMO ACQUISTO LIRE 30.000 SPEDIZIONI A MEZZO PACCO POSTALE URGENTE COSTO DI SPEDIZIONE 3 KG L. 10.000 - 5 KG L. 15.000</b>	
<b>6K7GT</b>	<b>1619</b>
<b>6V6-GT</b>	<b>12H6</b>
<b>6C5</b>	<b>12AH7</b>
<b>6H6</b>	<b>12SG7</b>
<b>6L7</b>	<b>ARP12</b>
<b>6J5</b>	<b>1A7</b>
<b>6SN7</b>	<b>1H5</b>
<b>6SL7</b>	<b>1N5</b>
<b>6SH7</b>	<b>3Q5</b>
<b>6SG7</b>	<b>307-A</b>
<b>6AC7</b>	<b>CV6-E1148</b>
<b>ARP35</b>	<b>EF80</b>
<b>E1148</b>	<b>ZOCCOLI OCTAR CERAMICA USATI: LIRE 2.000 UNO</b>
<b>EF50</b>	<b>ZOCCOLI OCTAR NUOVI: LIRE 3.000 UNO</b>



**VENDO** valvole uso audio E88CC SQ E81CC SQ, G234 Mullard VT4C G.E. KT88 Gold Lion, EL34 Telefunken, 2A3W, 5R4GYW. Valvole per radio d'epoca. Schemari radio antiche.

Luciano Macri - via Bolognese, 127 - 50139 Firenze  
☎ (055) 4361624 (ore 20,00÷21,00)

**VENDO** monografia (400 pag. circa) sui trasformatori di uscita HiFi a valvole. **VENDO** manuali delle valvole. **CERCO** RX Mosley CM1.

Luciano Macri - via Bolognese, 127 - 50139 Firenze  
☎ (055) 4361624 (ore 20,00÷21,00)

**VENDO** occhi magici 6E5 novi nell'imballo originale Ultron, prezzo speciale L. 15.000 cad. altre valvole come: EF37A - 6550 WA - 6C33CB - EL84 - 6L6WGC - 813 - 811A - VT4C. Condensatori nuovi in carta e olio, 8 MF - 1500 V.

Franco Borgia - via Valbisenzio, 186 - 50049 Vaiano (FI)  
☎ (0574) 987216

**VENDO** TNC per Packet AEA PK88 completo di programma su disco per C64 interfaccia e cavo di collegamento per C64. Istruzioni in italiano. Il tutto a L. 400.000.

Gino Scapin - via Passo Tonale, 12 - 30030 Favaro (VE)  
☎ (041) 631632 (dopo le ore 20,00)

**VENDO** stazione C.B. completa o separato composta da P. Lincoln, BV131 alimentatore 10A, Turner + 3B, rosmetro, direttiva 4 elementi + rotore. Prezzo occasione.

Cristiano Favero - P.O. Box, 1 - 30010 Camponogara (VE)  
☎ (041) 5600244 (ore pasti)

**CERCO** disperatamente manuale istruzioni radio VHF marca KDK mod. FM240. Fotocopie o fax rimborso. IT9CFK Giuseppe Spagnolo - via G. A. Valenti, 92/A - I 93100 Caltanissetta

☎ (0934) 581852 (ore tarda serata)

**VENDO** PC286 portatile ideale per Packet Rtty CW.

Walter  
☎ (0131) 41364 (ore 20,00÷22,00)

**VENDO** ricevitore FRG-7 da 05÷30 MHz.

Walter  
☎ (0131) 41364 (ore 20,00÷22,00)

**CERCO** surplus inglese, TR1143, 3MK2, T1154 ed altri.

**CERCO** scale parlanti Geloso, apparecchi, componenti, pubblicazioni Geloso. Surplus AC16, AR18, ARC5, BC348.

Franco Magnani - via Fogazzaro, 2 - 41049 Sassuolo (MO)  
☎ (0536) 860216 (ore 9,00÷12,00 - 15,00÷18,00)

**VENDO** Staz. completa HF Kenwood 450 Sat alim. PS53 Mic. MC85 Rosm. SW2100 rotore Yaesu G800 SDX Ant. Gele PKW alt. est. SP23 causa cessata attività. Non spedisco.

Roberto Tonazzini - P.O. Box, 65 - 54037 Marina di Massa (MS)  
☎ (0585) 245536 (ore pasti)

**CERCO** manuale istruzioni, anche fotocopia, base VHF lcom Mod. IG-251-E. Pago bene.

Antonello Fantino - via Roma, 7 - 54015 Comano (MS)  
☎ (0187) 484267 (ore 13,00÷14,00 - 20,00÷22,00)

**VENDESI** per CB M64: plotter 1520 L. 100.000, Geos L. 5.000, Modem L. 20.000, video dig. L. 50.000, TV video L. 20.000, Mouse L. 5.000, Telecam. B/N L. 100.000.

Antonello Rossi - via Vinci, 6 - 53040 Acquaviva di M. Pulciano (SI)  
☎ (0578) 768085 (ore 15,00÷21,00)

**VENDO** annate complete radio rivista dal 83-90 CQ Amateur Radio 90 e altre chiedere lista TNC PK88 programma su disco cavo e interfaccia per C64 istruzioni. Gino Scapin - via Passo Tonale, 12 - 30030 Favaro (VE)

☎ (041) 631632 (dopo le ore 20,00)

**ACQUISTO** TX BC684 cavi alimentazione per Arti 3 da Dynamotor a TX o connettori parte TX - 2 Mounting per BC312 - manopola **CAMBIO** tensioni per Rascal RA17.

Alberto Montanelli - via B. Peruzzi, 8 - 53010 Taverna D'Arbia (SI)  
☎ (0577) 366227-364516 (ore ufficio)

**CERCO** per JRC JST-135 scheda BWC RS232C Interfacce Unit CMH741 con software italiano accordatore d'antenna NFG-97.

Domenico Garofalo - via Panebianco 5<sup>a</sup> Str., 14 - 87100 Cosenza  
☎ (0984) 394329 (ore 19,30÷21,30)

**VENDO** 132 numeri di selezione TV + 83 sperimentare + 62 Onda Quadra + 29 radioelettronica + 65 CQ Elettronica + 11 Radiokit + Break + 8 Chip. Prezzi modici.

Francesco Scotti - via Silio italico, 56/D - 80124 Napoli  
☎ (081) 5709541 (ore 20,30÷22,30)

**VENDO** BC603 2<sup>a</sup> Guerra Mondiale USA come nuovi 10 tubi altoparlante alimentatore non manomessi funzionanti cm 45 × 20 × 18 - kg 16 L. 260.000 + Spese L. 25.000 - BC357 - Radiofaro F/ZA 75 MHz - come nuovo completo schema no A0t ore pochi - L. 65.000.

**VENDO** tubi massima garanzia con curve e dettagli 5C110 - VT4 C - 8001 - 4E27 - 4X150A - V728 - 814 - 814A - 24G - 100TH - 715CB - E130 - GAL6 - W31 - 1624L - 1625 - 807 - EL300 - 6006 - 6CU6 - 6CO6 - 832 - 3E29 - OOE03/20 - OOE04.20 - OOE06-40 - P40 - IEL152 - 307A - 2E22 - 2C39 - 2C40 - 2C42 - 2C46 - 2K28 ecc. **VENDO** tasti J38 - USA nuovi L. 50.000 coppia relè d'antenna 12 V - Relè vari zoccoli per tubi VT4-C - 100 TH 1625 1624 Ocati cassetti nuovi TU - BC 191-375 (pettorali - microfono) condensatori in olio nuovi 8 µF V 3000-1000 µ. 1800-600 varie capacità mica Volt 2000-5000 lavoro nel vuoto ecc.

Silvano Giannoni - Casella Postale, 52 - 56031 Bientina (PI)  
☎ (0587) 714006 (in giornata)



PALAZZO ESPOSIZIONI

## CIVITANOVA MARCHE

# 6<sup>a</sup> MOSTRA MERCATO NAZIONALE DEL RADIOAMATORE

componentistica • elettronica • strumentazione • informatica • radiantistica

e MERCATINO DELLE RADIO D'EPOCA

## 19 - 20 Marzo 1994

62012 Civitanova Marche - Italia • Casella Postale, 245

Direzione e uffici (0733) 774552/812423 • Palazzo Esposizioni (0733) 813390

Telex 561168 EMICA I

Telefax (0733) 774894



### RICETRASMETTENTI ACCESSORI

#### NEW AMIGA FAX - RTTY - CW



Interfaccia per ricezione e trasmissione di segnali FAX RTTY CW con il Computer Amiga, completa di programma e manuale in italiano, di facile uso.

#### TAC PER PACKET RADIO VHF GM1



Funzionante con qualsiasi tipo di computer provvisto di porta RS232. Viene fornito con i cavi di collegamento appropriati per ogni tipo di ricetrans (specificare il modello nell'ordinazione) e manuale di istruzioni in italiano. Microprocessore HD 63B03X • 32K RAM • 32K ROM • MODEM TCM • Basso consumo: 100 mA circa • Dimensioni contenute: 130 mm x 100 mm

#### MS-DOS - FAX - RTTY - CW



Interfaccia per computer tipo IBM e MS-DOS alimentata dal computer stesso con possibilità di ricezione dei sistemi: FAX - RTTY - CW - NAVTEX - FEC - ARQ. E di trasmissione dei segnali FAX, con programmi e manuale in italiano, di facile uso e basso costo.

#### FILTRI ANTIDISTURBO

Ideali per togliere quei disturbi che si presentano sul vostro apparecchio facendo segnare lo SMI-TER ma non udendo nulla.

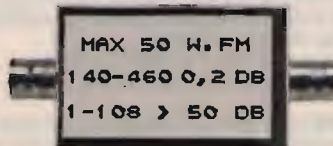

Ottimo filtro anti disturbo per ricetrasmittitori 144 e 430 MHz ideale per eliminare fenomeni di interferenza con la banda 88/108 potenza massima 50 Watt.

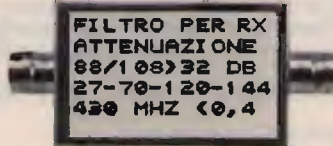

Filtro anti disturbo per ricevitori scanner ideale per le bande 27-70-120-144-430. Nuovo modello.

#### MANAGER 850

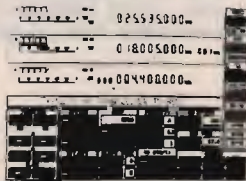

- Completo programma di gestione del Kenwood TS850, in MS-DOS tramite l'interfaccia IF232. Con l'aggiunta di nuove possibilità altrimenti non disponibili neppure su apparati di costo molto superiore.
- Completo controllo di tutti i comandi del tuo HF TRANSCEIVER KENWOOD.
- Visione contemporanea di tutte le informazioni del VFO A VFO B e CH memo.
- Aggiunta di nuove opzioni
- Informazioni relative ad ogni città del mondo
- Completo programma di scansione.

#### MICRO 2000



Il più piccolo e potente microtrasmettitore di NS costruzione misure in mm 41 x 15 x 5, funzionante sulla banda VHF a frequenza fissa e quarzata, con funzionamento sia continuo che a VOX, alimentazione 9/12 volt, consumo 8 mA circa in St. By 1 mA. Disponibile anche in altre versioni

#### 1,2GHz - 2,3GHz TRANSVERTER

TRANSVERTER LINEARI CW - AM - SSB - FM - ATV (2 metri - 13/23 cm)



- 23 MK7/3: 144 MHz - 1296 MHz, potenza uscita 7 W, cifra di rumore 2.8 dB
- 13 MK05/3: 144 MHz - 2304 MHz, potenza uscita 0,5 W, cifra di rumore 2.8 dB
- 13 MK2/2: 144 MHz - 2304 MHz, potenza uscita 2 W, cifra di rumore 1.8 dB
- Banda passante totale: > 15 MHz (@ -3 dB)
- Alimentazione: nominale = +13.8 V, Max = +14.5 V, minima di funzionamento = +10.4 V
- Predisposizione interna per funzionamento remoto con alimentazione via cavo di interconnessione a 144MHz. ● Precisione Oscillatore Locale a 1152 MHz (Ta=25°C): +/- 3 kHz Max.
- Impedenze nominali in/out a 1296 MHz e 144 MHz: 50 ohm. Includivi di T/R d'antenna, circuito VOX di comando e filtro di preselezione R.F. Una elevata affidabilità nel tempo è garantita sia dalla configurazione circuitale che dalla tecnologia Microtrip e dai componenti impiegati. Disponiamo di antenne direttive - verticali e cavi per 1,2 GHz e 2,4 GHz

#### TELECOMANDO DTMF INTELLIGENTE

ALIMENTAZIONE

AL RTX

USCITE  
OPEN  
COLLECTOR

RELE' PTT

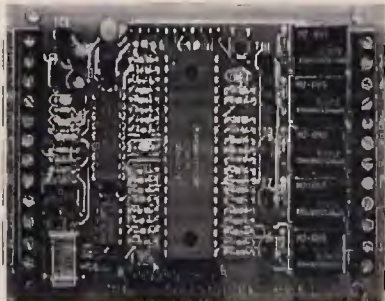

USCITA

RELE' 1

USCITA

RELE' 2

USCITA

RELE' 3

USCITA

RELE' 4

DTMF 8 Eccezionale scheda decoder DTMF provvista di codice di accesso riprogrammabile a distanza, con possibilità di interrogare quali relays sono attivati, con memoria dello stato dei relays anche dopo eventuale interruzione dell'alimentazione con possibilità anche di essere collegata alla linea telefonica • Alimentazione 12 V • Uscite 4/a/relais + 4 transistor OPEN collector • Relais di chiusura PTT eventuale collegamento RTX • Uscita BF stato dei relays • Pulsante reset di tutti i parametri • Possibilità di inibizione della riprogrammazione a distanza • Possibilità di collegamento alla linea telefonica.

#### MINIREGISTRATORE DIGITALE

→ IDEALE PER I VOSTRI CONTEST ←



- OTTIMA QUALITÀ AUDIO
- MEMORIA PERMANENTE (E<sup>2</sup>ROM)
- DIMENSIONI MINIME
- BASSO CONSUMO
- ESTREMA SEMPLICITÀ D'USO
- PREDISPOSTO FINO A 4 MESSAGGI

**NOVITÀ**

Il Serie

- IL PIÙ PICCOLO
- IL PIÙ ECONOMICO
- IL PIÙ COMPLETO



**VENDO** RX Marc R10÷30: 30÷180; 400÷500 LHz; Icom IC02A; metal detector N.E. montato funzionante. **CERCO** Code 3. **CERCO** RX Eit HPR T137A oppure ESP137. **CERCO** antenna attiva HF Ref. com. Egidio Tumminelli - via F. Lanza, 9 - 93100 Caltanissetta ☎ (0934) 576158-568161 (ore serali)

**VENDO** programma in MS/DOS CAT System per RTX Yaesu FT990 funzionante su qualsiasi PC compatibile (è richiesta interfaccia CAT FIF RS232C). Effettuare versamento di L. 25.000 sul c.c.p. N. 11189123 intestato a Locci Fabio via Borghetto, 1 - 12075 Gressio (CN); spedire la ricevuta del versamento più un floppy disk da 3" 1/2 o 5" 1/4 a Locci Luca e Fabio - via Borghetto N. 1 - 12075 Gressio (CN). A richiesta si eseguono programmi CAT anche per altri tipi di RX. Luca e Fabio Locci - via Borghetto, 1 - 12075 Gressio (CN) ☎ (0174) 82029

**VENDO** schema elettrico (anche con modifiche) RTX CB Lafayette Texas. **CERCO** entro fine novembre, laura ricompensa, max serietà. Michele Granato - c/o Vigili del Fuoco - 51028 S. Marcello Pistoiese (PT) ☎ (0573) 630086 (ore 13,00÷22,00)

**SCAMBIO** conguagliando telecamera VHS colori Hitachi autofocus VKL 870E con RTX All Mode bibanda Yaesu FT 736 o Kenwood TS 790. **CEDO** anche TH77. Vittorio Meneguz - via E. Curriel, 40 - 20094 Corsico (MI) ☎ (02) 4582806 (ore 19,00÷21,00)

**COMPRO** fotocopiatrice manuale RX Marelli RP 32. Grazie. Luciano Venturini - via Montegrotto, 22/7 - 30174 Mestre ☎ (041) 5340724 (ore 20,00÷21,00)

**VENDO** Pearce Simpson 240C + libretto istruzioni. Posso procurare inoltre altri RTX CB - OM - VHF - UHF antenne o lineari, accordatori, alimentatori, apparati portatili. Nicola Nigro - via G. Mazzini, 90 - 74020 Avetrana (TA) ☎ (099) 8708038 (ore 15,00÷17,00)

**VENDO** mostruosi triodi per BF tipo 6C33CB con solo 100 ohm di resistenza interna: il massimo per alta fedeltà. Le valvole vengono fornite complete di zoccolo e dati tecnici. Franco Borgia - via Valbisenzo, 186 - 50049 Vaiano (FI) ☎ (0574) 987216

**CERCO** Sanyo RP8880 / M9996K - M4515K; Panasonic RF8000 / RF9000; Sony 320 / 6800; schema Eit. Hallicraf. WR4000 + manuale Sony ICF6700 L + 2G MITH 3000I Zenith 7000/10.000 - WRTH 1978. Sabino Fina - via Cesinali, 80 - 83042 Atripalda (AV) ☎ (0825) 626951 (ore pasti e serali)

**VENDO** amplificatore lineare ZGB507 600W 220V imballato e con manuale operativo in ottime condizioni di 3 mesi di vita a L. 340.000. Rino Porro - via Cilea, 60 - 70059 Trani (BA) ☎ (0883) 580581 (ore 21,00÷22,30)

**COMPRO** SX28 anche da restaurare ma completo e non modificato antenna a quadro e radio civili anni 1920-1930 anche con valvole esterne. Francesco Ginepra - via A. Pescio, 8/30 - 16127 Genova ☎ (010) 267057 (ore 19,00÷22,00 - no sab. e dom.)

**CERCO** TX T195/GRC19 - Mounting CNA 10124 e Cable Connector Plug P-102 per RX RBLG - cavi collegamento da dynamotor a TX arti 3 - demodulatore RTTY CV31 - CV182. Alberto Montanelli - via B. Peruzzi, 8 - 53010 Casetta (SI) ☎ (0577) 366227 (ore ufficio)

**VENDO** Denset microfono Eco Base L. 100.000 - Intek 500 m - 80 Ch - AM - FM L. 100.000 - Sonic 43 CH - AM L. 100.000 - Zodiac Contact 24 - 28 C - AM L. 80.000 Midland 13891 L. 80.000 video giochi Atari 2800 + 20 giochi L. 100.000 - video giochi Sonic - calcio - tennis - ecc. colori L. 100.000 computer C64 da riparare L. 100.000 - autoradio L. 50.000. **PERMUTO** C.B. Lance C.B. - Operatore Walter - P. Box, 50 - 06012 Città di Castello (PG)

**VENDO** valvole 7025 (12 AX7 WA) originali anni 1965 adeguati sconti per discrete quantità, qualità Silvana. **VENDO** GZ32,5 U4GB 12AU7 americane RCA, Silvana L. 8.000 cad. e altre. Mauro Azzolini - via Gamba, 12 - 36015 Schio (VI) ☎ (0445) 525923-526543 (non oltre le ore 22,10)

**VENDO** RTX Yaesu SSB Transceiver FT101 e in ottime condizioni con 45 mt completo di manuale d'uso L. 700.000. Leonardo Zerlin - via Terrazze, 3 - 35040 Merlara (PD) ☎ (0429) 85503 (ore 19,00÷21,00)

**VENDO** radiogoniometro digitale - Ricevitore HF JRC 535 - GPS portatile Garmin - Diodi Tunnel 1N3716 con schemi - Scanner standard AX 700. Giuseppe Revelant - via Caneva, 5 - 33013 Gemona Del Friuli (UD) ☎ (0432) 981176 (ore 9,00÷12,00 - 15,00÷19,00)

**VENDO** interfacce telefoniche e citofoniche con codice accesso 4096 combinazioni L. 300.000. Fuser Marino - via Lussù, 35 - 31022 Preganziol (TV) ☎ (0422) 938278 (ore serali)

**VENDO** computer Olivetti PCS86 VGA HD20 M - Kam All Mode EV50 accordatore MN2000 Drake RTX Marino Labes - Sirio antenna 19 ele. Cushcraft per 144 MHz. Si esaminano permutate. Giuseppe Miriello - via delle Vigne - 04023 Formia (LT) ☎ (0771) 720127 (pomeriggio)

**CAMBIO** con materiale radiantistico di mio gradimento obiettivo Fujica 50 mm - Cambron 24 mm - Kit lenti 058 - Duplicatore focale MC4 per Fujica AX tutto perfetto stato. Andrea Dal Monego - Piazza San Vigilio, 25 - 39012 Merano (BZ) ☎ (0473) 231703 (ore serali)

**VENDO** monitor VGA monoc. L. 100.000 - Delta Loop 10 mt L. 100.000 - Zodiac 40 CH omol. L. 50.000 - Kam 5.02 L. 550.000 - **CERCO** QRP HF. Lino Arcidiaco - via Arduino, 134 - 10015 Ivrea (TO) ☎ (0125) 45254-424735 (dopo le ore 16,00)



## MODULO PER INSERZIONE GRATUITA

Questo tagliando, va inviato a **CQ**, Via Agucchi 104, 40131 Bologna.

**CQ elettronica**, per quanto riguarda gli annunci pubblicati in queste pagine offre solamente un servizio, non è responsabile della veridicità, della qualità, della provenienza e puntualità di uscita delle inserzioni e neppure delle conseguenze dirette e indirette che possono derivare dalla non corrispondenza di tali dati alla realtà. Si riserva la possibilità, a suo insindacabile giudizio, di cestinare annunci.

<b>UNA LETTERA IN OGNI QUADRATINO SCRIVERE IN STAMPATELLO</b>		
NOME		COGNOME
VIA, PIAZZA, LUNGOTEVERE, CORSO, VIALE, ECC.	DENOMINAZIONE DELLA VIA, PIAZZA, ECC.	NUMERO
CAP	LOCALITÀ	PROVINCIA
PREFISSO	NUMERO TELEFONICO	ORARI



## RICEVITORE PER SATELLITI HRPT SP137A

Il più moderno per HRPT, PDUS, APT e WEFAX. Il più completo a livello europeo. L'SP137A è un ricevitore bivalente, è in grado di operare sia con segnali analogici a normale risoluzione, sia con segnali digitali ad alta risoluzione (per alta risoluzione HRPT si intende quella di 66.540 pixel al secondo oppure 20.833 pixel al secondo), possiede due catene di media frequenza, una con banda passante di 34 kHz adatta ai segnali analogici modulati in frequenza, l'altra con banda passante di 3,2 MHz adatta ai segnali digitali modulati in fase. L'uscita WEFAX e APT è ultralineare grazie al particolare circuito demodulatore ed ai complessi filtri attivi, con valore medio di 2 Vpp ottenuti senza alcuna amplificazione BF; due uscite BF di cui una attenuabile; uscita BF supplementare dei segnali Manchester a banda stretta inviati da Meteosat negli intervalli. Sulla presa di uscita HRPT è presente il segnale di media a banda larga non ancora demodulato (occorre ag-

giungere il nostro demodulatore HD93A). Gamma ricevuta 130-140 MHz, sensibilità e dinamica notevoli, rumorosità 0,6 dB; una caratteristica notevole, difficilmente riscontrabile in altri ricevitori, è l'attenuazione della frequenza immagine, dei segnali spuri e dei disturbi generati dai computer, ottenuta con una catena di amplificatori filtri in ingresso; il primo amplificatore monta un GaAsFet. Monta due prese di antenna (tipo F) commutabili da comando frontale; prese per registratore; uscita in tensione di un circuito FLL per comandare un eventuale oscillatore libero esterno (per esempio quello di un convertitore 1700 MHz). Per il resto mantiene le caratteristiche dell'SP137, sintonia digitale, lettura digitale, aggancio del satellite, scansioni automatica e manuale veloci, squelch, fine tune automatico e manuale, S.Meter e strumento a zero centrale ed inoltre circuito di correzione dell'effetto doppler adeguato anche all'HRPT.



SP 137  
Dimensioni:  
21 x 7 x 18 cm

## RICEVITORE PER SATELLITI SP137

Ormai famoso ricevitore per satelliti meteo in gamma 130-140 MHz, completamente automatico; il meglio per APT e WEFAX; reiezione immagine e frequenze spurie oltre 70 dB; primo stadio a GaAsFet, NF 0,7 dB; scansione automatica e manuale; sintonia e lettura digitale; strumenti S.Meter e zero centrale; aggancio del satellite; uscita BF ultralineare. Elevato rapporto qualità prezzo.

## DEMODULATORE HRPT HD93A

Demodulatore professionale per segnali ad alta risoluzione HRPT. I satelliti meteo, contemporaneamente alle immagini in formato APT (la cui risoluzione massima non può essere superiore a 4.800 informazioni al secondo) in gamma 137 MHz, inviano in gamma 1700 Mhz ancora le stesse immagini, ma con risoluzione molto più alta (665.400 informazioni al secondo), cioè in formato HRPT. I segnali HRPT hanno natura molto diversa dagli APT: alta velocità, banda passante estesa, modulazione di fase. Il demodulatore HD93A elabora questi segnali al meglio; è bene usarlo in unione ad un ricevitore di alta classe (SP137A o SP10A) e ad un convertitore di qualità (CO170). Il demodulatore accetta segnali a 10,7 MHz a larga banda ed attraverso complessi circuiti fornisce in uscita i segnali già digitalizzati pronti per qualsiasi tipo di interfaccia del computer, uscita asincrona (per Timestep), uscita sincrona, uscite NRZ (sistema Righini); esistono prese per oscillografo e frequenzimetro, rende udibile la modulazione. In unione a qualsiasi ricevitore non adatto al meteo, ma fornito di uscita a 10,7 MHz a larga banda (per es. IC7000, oltre l'HRPT fornisce anche l'uscita APT/WEFAX con correzione dell'effetto doppler. È prevista anche la demodulazione del PDUS di Meteosat. Un sistema ricevente HRPT composto da convertitore, ricevitore e demodulatore genera un rumore totale inferiore e quindi è più efficace di un sistema che usa un preamplificatore a forte guadagno, linea di discesa a 1700 MHz e ricevitore/demodulatore. L'HD93A è montato in elegante mobiletto metallico (21 x 7 x 18 cm), prevede lo strumento a doppia indicazione, i controlli manuali, l'altoparlante e tutte le varie uscite, separate secondo il tipo di segnale.

## CONVERTITORE HRPT CO170

Gamma ricevuta 1690-1710 MHz, in due sottogamme di 10 MHz ognuna; uscita 130-140 MHz; in unione ad un ricevitore tipo SP137A o SP10A riceve tutti i satelliti meteo del Meteosat ai NOAA già esistenti ed è in grado di ricevere tutti quelli che verranno lanciati in futuro anche se su frequenze diverse alle attuali. Rumore 0,7 dB su un gain di 50 dB.

## PREAMPLIFICATORI PER HRPT 1700 MHz

Stagni. Mod. P1.7A gain 23 dB, NF 0,7 dB; Mod. P1.7B gain 13 dB, NF 0,5 dB. Possono anche venire usati in cascata per un guadagno complessivo di 36 dB.

## RICEVITORE SP10

Ricevitore meteo 130-140 MHz per APT/WEFAX, alta qualità. Stadio di ingresso a GaAsfet, sensibilità molto spinta, selettività 34 kHz, sintonia a PLL, filtri BF, correzione dell'effetto doppler. Trattasi di scheda. Alimentabile fino a 24 V. Conserva in pratica le caratteristiche RF e BF dell'SP137 ad un costo molto contenuto.

## RICEVITORE HRPT SP10A

Gamma meteo 130-140 MHz. Ricevitore completo per HRPT, APT, PDUS, WEFAX. Scheda. GaAsfet. Alta sensibilità; media frequenza HRPT 3,2 MHz di banda passante; media APT/WEFAX 34 kHz; filtri BF, sintonia a PLL. Conserva le caratteristiche RF e BF dell'SP137A ad un costo molto contenuto.

## PREAMPLIFICATORE P137A

Gamma 137 MHz; notevoli caratteristiche di sensibilità e bassa rumorosità. Forniamo gratuitamente i disegni di una antenna per HRPT che facilita molto l'acquisizione, rotativa, a cui non serve il movimento di elevazione.

## INTERFACCE

Forniamo schede APT/WEFAX ed HRPT per il computer; schede per registrazione di immagini; demodulatore HRPT, dal costo contenuto

## PACKET VELOCE - TRANSCEIVER FP96

Ricevitore e trasmettitore per la gamma 144 MHz di nuova concezione, oltre la NBFM (tonia e packet a 1200 baud operano a 9600 baud NBFM o 19200 baud PSK. Trasmissione a conversione con particolare modulatore che accetta sinusoidi ed onde quadre. Notevole passo avanti rispetto ai ricetras modificati per 9600, monta infatti il limitatore che permette di incrementare notevolmente la profondità di modulazione. GaAsFet; filtri a quarzi in ricezione e trasmissione.

## RICEVITORE VHF 14

Frequenza 144 MHz, modo FM, banda passante 15 kHz, sintonia a PLL, step 5 kHz. Montato in scatola metallica, particolarmente adatto per ponti.

## TRANSVERTER 1296 MHz

Mod. TRV10. Ingresso 144-146 MHz. Uscita 1296-1298 MHz, quarzato. Potenza ingresso 0,05-2 W, attenuatore interno. Potenza uscita 0,5 W. Modi FM/SSB/AM/CW. Alta sensibilità. Commutazione automatica; in UHF commutazione a diodi PIN. Conversione a diodi HOT-CARRIER. Amplificatore finale composto da coppia di BFR96S. Monta 34 semiconduttori; dimensioni 15x10,5. Alimentazione 12-15 Volt.

## FREQUENZIMETRO PROGRAMMABILE 1 GHz alta sensibilità 1000 FNC

Oltre come normale frequenzimetro, può venire usato come frequenzimetro programmabile ed adattarsi a qualsiasi ricetras. o ricevitore compresi quelli con VFO a frequenza invertita. La programmazione ha possibilità illimitate e può essere variata in qualsiasi momento. Alimentazione 8/12 V, 350 mA, sette cifre programmabili.

Non occorre prescaler, due ingressi: 15 kHz-50 MHz e 40 MHz-1 GHz.

Già montato in contenitore 21x7x18 cm. Molto elegante.

Versione Special lettura garantita fino a 1700 MHz.



## MOLTIPLICATORE BF M20

Da applicarsi a qualsiasi frequenzimetro per leggere le BF.

## PRESCLER PA 1000

Per frequenzimetri, divide per 100 e per 200, alta sensibilità 20 mV a 1,3 GHz, frequenze di ingresso 40 MHz - 1,3 GHz, uscita TTL, alimentazione 12 V.

## CONVERTITORE CO-20

Guadagno 22 dB, alimentazione 12 V, dimensioni 9,5x4,5. Ingresso 144-146 MHz, uscita 28-30 MHz; ingresso 136-138 MHz, uscita 28-30 MHz oppure 24-26 MHz.

Ora disponibile anche in versione 50-52 MHz, out 28-30 oppure 144-146 MHz.

## TRANSVERTER VHF

Nuova linea di transverter per 50 e 144 MHz in versione molto sofisticata. Pot 10-15 W con alimentazione 12-14 V; due gamme di pilotaggio, 0,1 mW-100 mW e 100 mW-10 W; attenuatore di ingresso a diodi PIN; commutazione in a diodi PIN; commutazione automatica R/T, inoltre PTT negativo e positivo ingresso e uscita; circuito di misura RF; guadagno RX oltre 23 dB, GaAsFET, attenuatore uscita RX, filtro di banda prima della conversione a 5 stadi con comando di sintonia a diodi. Tutti i modi. Le prestazioni sono eccezionali, in ricezione il rumore estremamente basso e la regolazione della banda passante, in trasmissione per la linearità incrementata dal sistema di attenuazione usato. Contenitori in due versioni, mobiletto metallico molto elegante completo di manopole, spie, prese, ecc. oppure scheda schermata. A richiesta strumento frontale di misura RF.

TRV 50 - NEW

50-52 MHz, ingresso 28-30 MHz, P input 0,1 mW-10 W oppure ingresso 144-146 MHz, P input 0,2 mW-5 W

TRV 144 - NEW

144-146 MHz, ingresso 28-30 MHz, P input 0,1 mW-10 W



21x7x18



15,5x13x5



**BRUZZI  
BERTONCELLI** s.n.c.

41057 SPILAMBERTO  
(Modena)  
Via del Pilamiglio, 22/24  
Telef. (059) 78.30.74

**CHIUSO  
IL  
LUNEDÌ**

## LA STAZIONE INIZIA DALL'ANTENNA INIZIATE CON I MIGLIORI PRODOTTI!!

**Delta Loop  
tribanda**



4x10/3x15/3x20 Guadagno 9,5 dB - larghezza  
banda 0.4 MHz - Swr < 1.5 - AR 20,30,35 dB-  
AF 30,40,45 dB - Potenza 3kw - Lunghezza  
Boom 710 - RR 510 - Peso 40Kg

**KLM**

**KT-34XA**  
Monobanda  
10-15-20-6 elem.  
40-2 e 3 elem.  
Tribanda  
4 elem. 6 elem.



**HY-GAIN**



**Explorer 14**

**DX88**



## LE OFFERTE DEL MESE



**TS 850 S-AT** - Ricetrasmittitore  
HF - Potenza 100W - Accordato-  
re d'antenna incorporato



**FT 990** - RTX HF.  
Accordatore incorporato



**IC 765** - Ricetrasmittitore HF  
All Mode. Potenza RF regolabile  
da 10 a 100W. Con accordatore



**KENWOOD  
TH 78**  
Nuovo bibanda  
VHF-UHF  
RX da 108 a  
950 MHz



**STANDARD  
C 550**  
Nuovo palmare  
bibanda



**KENWOOD  
TH 22E**



**YAESU  
FT 11R**



# ANTIQUE RADIO

NEWS

*Radio e dintorni: surplus militare, grammofoni, telegrafi, fonografi... e non solo...*



*Vecchie radio... nuovi amori  
Antique Radio News da voce a cent'anni di passione.  
Da Marconi a Radio Londra storia, cultura, tecnica e ricerca.  
Una rivista unica al mondo che raccoglie collezioni esclusive,  
schemi tecnici inediti, documenti ed illustrazioni d'epoca.*

*Sintonizzati su Antique Radio News...*

Se ti abboni riceverai la rivista comodamente a casa tua con uno sconto di L. 24.000 sul prezzo di copertina: 6 numeri di A.R.N. a L. 48.000 anziché L. 72.000, con la garanzia del prezzo bloccato per un anno.

In regalo a chi si abbona entro il 31 marzo una splendida collezione di 6 litografie formato cartolina riproducenti immagini di un'epoca che fu caratterizzata dagli eventi della radio.

Sottoscrivere un abbonamento è un po' innamorarsi ma se pensi che prima dobbiamo conoscerci richiedi in visione gratuita e senza impegno una copia di Antique Radio News.

## ABBONAMENTO ANTIQUE RADIO NEWS

SI, desidero sottoscrivere un abbonamento ad Antique Radio News allo sconto di L. 24.000 sul prezzo di copertina.

nome \_\_\_\_\_ cognome \_\_\_\_\_

Tel. \_\_\_\_\_ via e N. \_\_\_\_\_ C.A.P. - Città - Prov. \_\_\_\_\_

- Allego fotocopia vers. su CCP n. 15323314 intestato a Mosè Foto Design
- Allego assegno bancario o circolare intestato a Mosè Foto Design

firma \_\_\_\_\_ data \_\_\_\_\_

## RICHIESTA DI VISIONE GRATUITA

Desidero ricevere gratis e senza impegno una copia della rivista A. R. N.

nome \_\_\_\_\_

cognome \_\_\_\_\_

Tel. \_\_\_\_\_ via e N. \_\_\_\_\_ C.A.P. - Città - Prov. \_\_\_\_\_

C.O. - G.F.

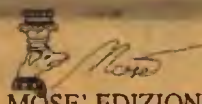

INDIRIZZARE A:  
MOSE' EDIZIONI Tel. 0423 / 950385 - Fax 0423 / 529049  
VIA BOSCO, 4 - 36010 MASER TV - ITALY



# ICOM

# IC-2410 H/E

IL SUPERBO BIBANDA VEICOLARE !!!



## LINEA SUPERBA, FUNZIONI SOFISTICATE SENZA TUTTAVIA ESSERE COMPLICATE DA OTTENERSI! ECCO LA PRESENTAZIONE DI QUESTO APPARATO

- ✓ Ricezione simultanea di due frequenze entro la stessa banda oppure su bande differenti (VHF/UHF).  
Ne consegue la possibilità di sintonizzare a piacere entro la banda in uso e monitorare in aggiunta su due altre frequenze addizionali, sempre entro la medesima banda

- ✓ Versatilità del telecomando conseguita mediante il microfono DTMF e l'encoder/decoder UT-55 (unità opzionale).

Si potrà così procedere ad una variazione operativa dal VFO alle memorie, impostare nuove frequenze, selezionare la potenza RF, silenziare l'uscita ecc.

*Questo significa che se il vostro corrispondente è sintonizzato altrove e non sente la vostra chiamata potrete telecomandargli la sintonia e farvi sentire!*

- ✓ Grazie ad un esteso dissipatore abbinato alla circolazione forzata dell'aria, le dimensioni sono state drasticamente ridotte a soli 140 x 40 x 174 mm senza nessun sacrificio operativo
- ✓ La complessità dei controlli è tenuta al minimo. La funzione secondaria di un tasto si ottiene semplicemente mantenendolo azionato più a lungo
- ✓ Tre livelli di potenza RF: 45W, (35W in UHF), 10W, 5W
- ✓ 36 memorie per banda
- ✓ Personalizzazione delle funzioni mediante il modo "SET"
- ✓ Livello di soglia dello Squelch autoregolabile ed indipendente dai controlli di volume
- ✓ Attenuatore da 20 dB inseribile all'ingresso
- ✓ Duplexer interno
- ✓ Varie possibilità di ricerca

- ✓ Ampia gamma della temperatura operativa: -10°C ~ +60°C
- ✓ Controlli e visore illuminabili con intensità diverse
- ✓ Funzioni di "Pager" e "Pocket Beep" (opzionali)
- ✓ Tone Squelch, Code Squelch e annuncio della frequenza renderanno il funzionamento agevole senza dover distogliere l'attenzione dalla guida
- ✓ Ampia gamma di accessori opzionali per personalizzare il vostro apparato

**ICOM marcucci** S.p.A.

**Amministrazione - Sede:**  
Via Rivoltana n. 4 - Km 8,5 - 20060 Vignate (MI)  
Tel. (02) 95360445 Fax (02) 95360449

**Show-room:**  
Via F.lli Bronzetti, 37 - 20129 Milano  
Tel. (02) 7386051

# marcucci

S.p.A.

Prodotti per  
Telecomunicazioni,  
Ricetrasmismissioni ed Elettronica

SHOW-ROOM: Via F.lli Bronzetti, 37 - 20129 MILANO - Tel. 02/7386051 - Fax 02/7383003



## CT 1600

### RICETRASMETTITORE PORTATILE VHF

Il CT 1600 è un ricetrasmittitore VHF sui 144 MHz, Potenza d'uscita 1.5 W minimi • Batterie ricaricabili • Interruttore alta e bassa potenza per il prolungamento della durata delle batterie • Tutti i controlli nella parte superiore • Shift  $\pm 600$  KHz per l'aggancio dei ponti • Canalizzazione di 5 KHz • Prese jack per microfono ed altoparlante supplementare • Antenna cartacea (180 mm) • Interruttore ON / OFF • La selezione della frequenza avviene tramite interruttori digitali (1).

## CT 1700

### RICETRASMETTITORE PORTATILE VHF

Il CT 1700 è un ricetrasmittitore VHF sui 144 MHz completo di tastiera telefonica DTMF • Fornito con presa per altoparlante e microfono esterni, presa e relativo led per la ricarica delle batterie • La selezione della frequenza avviene tramite interruttori digitali (2). Utilizzando il CT 1700 in combinazione con l'apposita interfaccia telefonica è possibile fare e ricevere telefonate a distanza anche consistente dal telefono di base.

## CT 1800

### RICETRASMETTITORE PORTATILE VHF

Il CT 1800 è un ricetrasmittitore VHF funzionante sulla banda da 144 a 170 MHz • Tono aggancio ponti 1750 Hz • Fornito con presa per auricolare e microfono esterni • Spinotto e Led per la ricarica delle batterie • La selezione della frequenza d'uscita viene eseguita tramite 4 interruttori digitali posti sul pannello comandi (3).



ACCESSORI IN  
DOTAZIONE AL  
CT 1600  
CT 1700  
CT 1800  
• ANTENNA  
ELICOIDALE  
• CARICA  
BATTERIE DA  
MURO  
• ATTACCO A  
CINTURA  
• AURICOLARE  
• CINGHIETTA  
DA POLSO

CTE INTERNATIONAL  
42100 Regglo Emilia - Italy  
Via R. Sevardi, 7  
(Zona industriale mancasale)  
Tel. 0522/516660 (Ric. Aut.)  
Telex 530156 CTE I  
FAX 0522/921248





# IL PRIMO



## HT200 - LINEAR AMPLIFIER -

Frequenza: 25 - 30 MHz  
Potenza d'ingresso: 0,5 - 30 W  
Potenza d'uscita: 400 WATT  
2 VALVOLE - SEI potenze in antenna - Attenuatore e Preamplificatore del segnale in ricezione - modulometro ON AIR - wattmetro analogico



## THE BEST

RMS INTERNATIONAL s.r.l.  
I - 28071 BORGOLAVEZZARO (NO)  
Tel. 0321 885356 - Fax 0321 885476

.....hanno tentato di copiarlo, malamente..... e non ci sono riusciti! Così bello, così efficiente, è e rimane il primo, il migliore, l'unico.



# ALINCO

# DJ-G1E

RICETRASMETTITORE  
VHF FM PORTATILE

IL PRIMO PORTATILE CON "CHANNEL SCOPE"



  
Channel Scope

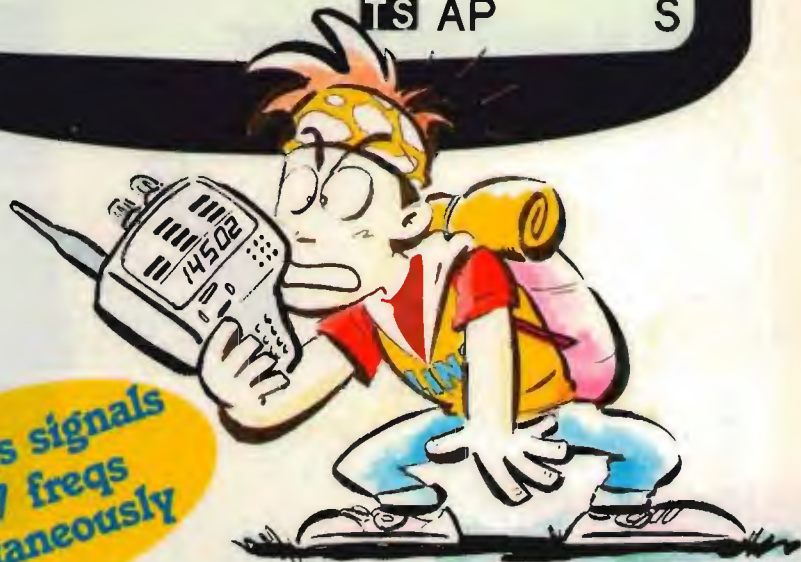

Displays signals  
of 7 freqs  
simultaneously

- Il primo apparato portatile con il "Channel Scope" visualizza l'intensità dei segnali di 7 frequenze simultaneamente
- Scansione rapida nel modo "Channel Scope"
- Ricezione UHF per QSO a banda incrociata
- CTCSS, Pager, vari modi di scansione, Auto-dialer, Battery Save, e tante altre funzioni.
- Frequenza RX molto ampia, comparabile quasi ad uno scanner.



 **ALINCO**  
ELECTRONICS S.R.L.

**RADIO COMMUNICATION S.R.L.**  
VIA SIGONIO, 2 - 40137 BOLOGNA - TEL. 051/345697 - FAX 051/345103



# TURBO 2001

cod. AT2001

*è una...*

Antenne  
**lenmi** 

**GUADAGNO SUPERIORE**

**A QUALSIASI ALTRA ANTENNA**

**ATTUALMENTE SUL MERCATO**

Potenza max 2000W  
Lunghezza mt 1,950  
Cavo RG58 speciale  
Supporto isolatore  
Bobina in Teflon



ANTENNE  
**lenmi**

De Blasi geom. Vittorio

Via Santi, 2  
20077 Melegnano (MI)

Tel. 02/9837583  
Fax 02/9837583





**FRIZEL**

Antenne HF

**TRONIK'S**

TRONIK'S SRL • Via Tommaso, 15 • 35131 PADOVA  
Tel. 049 / 654220 • Fax 049 / 650573 • Telex 432041



## UN NUOVO STILE NELLA TECNOLOGIA DEI RICETRASMETTITORI

I nuovi ricetrasmittitori TH-22E/42E Kenwood, grazie al loro stile e alle caratteristiche, hanno ridisegnato nella loro categoria il concetto delle apparecchiature ricetrasmittenti ad uso palmare.

Di piccole dimensioni e di peso ridottissimo questi due ricetrasmittitori possono stare comodamente all'interno di una tasca ed essere portati ovunque voi vogliate. Rimarrete stupiti nel verificare la loro autonomia e la potenza fornita dallo stadio finale (oltre a 5 W con batteria da 9,6 V). Il segreto di tale performance è ottenuta grazie alla sofisticata tecnologia adottata nello stadio finale a Mos Fet, per la prima volta al mondo

applicata da Kenwood su questa gamma di ricetrasmittitori. La qualità sonora di questi minuscoli ma potenti ricetrasmittitori è garantita dall'altoparlante entrocontenuto di ben 36 mm.

Queste e altre sono le numerose funzioni racchiuse in questa nuova serie di ricetrasmittitori palmari quali: funzioni di scansione (VFO, CALL, MEMORY) e modalità di blocco durante la scansione (CO, TO), squelch configurabile e tono di avviso con indicazione del tempo trascorso. Sono a disposizione dell'operatore fino a 40 locazioni di memoria più un canale prioritario di chiamata. Tutte le memorie sono in grado di memorizzare: frequenze di trasmissione e ricezione, passo di frequenza, tono CTCSS, tono di avviso, DTSS, shift e REVERSE.

# Giù il cappello

## TH-22E/42E

RICETRASMETTITORE PALMARE FM



# KENWOOD

KENWOOD ELECTRONICS ITALIA S.p.A.

Via G. Sella, Milano, Italy 20121 - TEL. 02/24621 - TELEFAX 02/2462291