

# NUOVA ELETTRONICA

Anno 4 - n. 25

RIVISTA MENSILE  
Sped. Abb. Post. Gr. 3°/70



**Direzione Editoriale**  
NUOVA ELETTRONICA  
Via Cracovia 19 - BOLOGNA  
Telefono (051) 46 11 09

Stabilimento Stampa  
Cooperativa Lavoratori  
Officine Grafiche Firenze  
Viale dei Mille, 90 - Firenze

**Distribuzione Italia**  
M.A.G.A. s.r.l.  
Via F. Sivori 6 - Roma

**Direttore Generale**  
Montuschi Giuseppe

**Consulente Tecnico**  
Ing. Nico Grilloni

**Direttore Responsabile**  
Morelli Sergio

**Autorizzazione**  
Trib. Civile di Bologna  
n. 4007 del 19.5.69

RIVISTA MENSILE

**N.25-1972**

ANNO IV°

#### COLLABORAZIONE

Alla rivista Nuova Elettronica possono collaborare tutti i lettori. Gli articoli tecnici riguardanti progetti realizzati dovranno essere accompagnati possibilmente con foto in bianco e nero (formato cartolina) e di un disegno (anche a matita) dello schema elettrico. L'articolo verrà pubblicato sotto la responsabilità dell'autore, e pertanto egli si dovrà impegnare a rispondere ai quesiti di quei lettori che realizzato il progetto, non sono riusciti ad ottenere i risultati descritti.

Gli articoli verranno ricompensati a pubblicazione avvenuta. Fotografie, disegni ed articoli, anche se non pubblicati non verranno restituiti.

#### È VIETATO

I circuiti descritti su questa Rivista, sono in parte soggetti a brevetto, quindi pur essendo permessa la realizzazione di quanto pubblicato per uso dilettantistico, ne è proibita la realizzazione a carattere commerciale ed industriale.

Tutti i diritti di riproduzione o traduzioni totali o parziali degli articoli pubblicati, dei disegni, foto ecc. sono riservati a termini di Legge per tutti i Paesi. La pubblicazione su altre riviste può essere accordata soltanto dietro autorizzazione scritta dalla Direzione di Nuova Elettronica.

# NUOVA ELETTRONICA

#### ABBONAMENTI

Italia 12 numeri L. 4200  
Estero 12 numeri L. 5600

Numero Singolo L. 400  
Arretrati L. 400

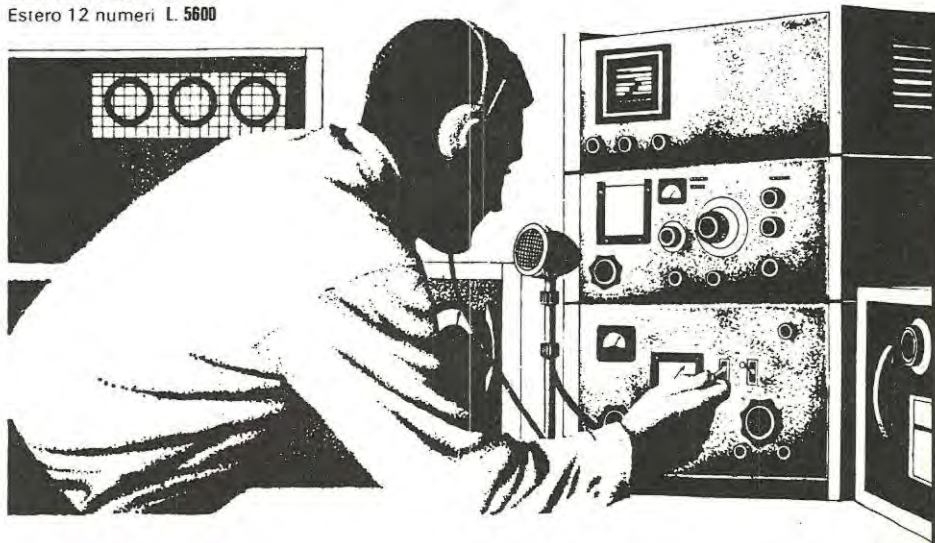

## SOMMARIO

UN SEMPLICE VFO per L'RX27	402
SEMPLICE e preciso FOTOTACHIMETRO CON 12 volt CC, 220 volt in alternata a 50 Hz	408
ACCENSIONI elettroniche	413
ACCENSIONE elettronica a SCARICA CATODICA	420
CONVERTITORI per accensioni ELETTRONICHE	434
UN MODERNO circuito di LAMPADIE RUOTANTI	448
ALIMENTATORE da 10 AMPER con SCR	455
Consulenza tecnica	462
VENDO ACQUISTO CAMBIO	472
	478

Copyright by Editions Radio

Nuova Elettronica

**Realizzate questo circuito, collegatelo al ricevitore RX27, pubblicato sul N. 23, ed esplorerete tutta la gamma delle Citizen Band senza che dobbiate spendere cifre esorbitanti per l'acquisto di 23 quarzi.**

# UN SEMPLICE V.F.O. per

Tutti coloro che hanno realizzato il ricevitore RX27 hanno potuto verificare l'ottima sensibilità e le eccellenti prestazioni, e sono un buon numero i lettori che ci hanno scritto per comunicarci che, con l'RX27, sono riusciti, durante dei collegamenti, a captare segnali dell'ordine di S7-S8, mentre con ricevitori tipo Telecon-Sommerkamp ecc, il segnale captato si aggirava su S3-S4.

Un lettore di Ascoli Piceno ci ha precisato che, con un'antenna lunga circa 80 cm., da una collinetta alta non più di 200 metri, riesce a captare, ogni giorno, verso le ore 14, trasmissioni di CB francesi, tedeschi ed inglesi.

Possiamo confermare che, con un'ottima antenna esterna, tali prestazioni sono ottenibili anche rimanendo in città: lo abbiamo verificato noi stessi, ed anche molti CB ci hanno scritto in proposito. Però, come accade spesso, non tutte le lettere sono state di elogio: ne abbiamo ricevuto 12 da parte di lettori che, realizzato il ricevitore, de-

nunciavano la presenza di qualche difetto di funzionamento. Per dieci di questi l'inconveniente consisteva nel fatto che il ricevitore funzionava benissimo solo a basso volume; a volume più alto il ricevitore cominciava ad emettere un suono simile a dei « toc-toc-toc » ripetuti, quasi come se autooscillasse. A questi lettori abbiamo suggerito di verificare il grado di carica delle pile, oppure il valore del potenziometro di volume R44. Se le pile risultano efficienti, per eliminare l'inconveniente è sufficiente ridurre il valore ohmico del potenziometro portandolo a 47.000 ohm o meglio a 25.000 ohm.

L'undicesima lettera ci è giunta da parte di un lettore che ci informava, profondamente deluso, che il suo ricevitore non riusciva a captare alcun segnale. Abbiamo subito pensato ad un errore di taratura e ci siamo fatti spedire il ricevitore in questione: abbiamo così potuto constatare che il lettore, nel suo montaggio, aveva utilizzato dei

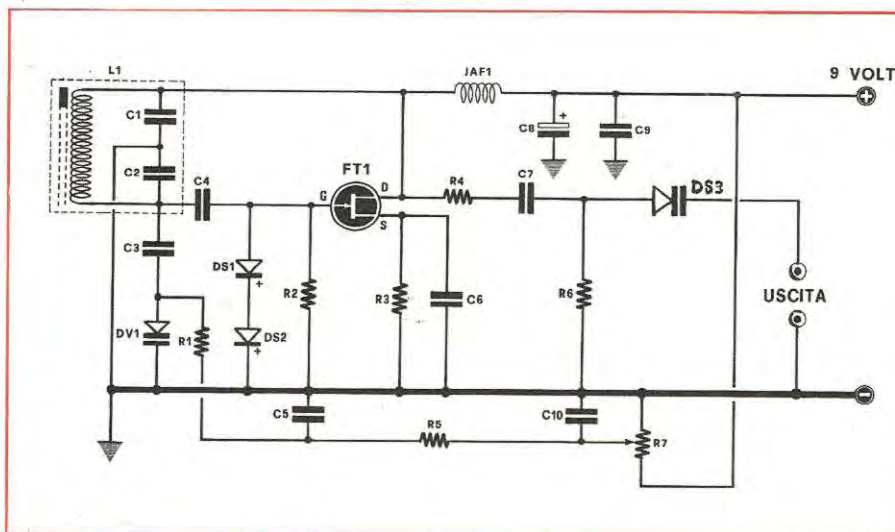

**Fig. 1 componenti**  
R1 = 120.000 ohm  
R2 = 47.000 ohm  
R3 = 1.800 ohm  
R4 = 2.700 ohm  
R5 = 47.000 ohm  
R6 = 1.800 ohm

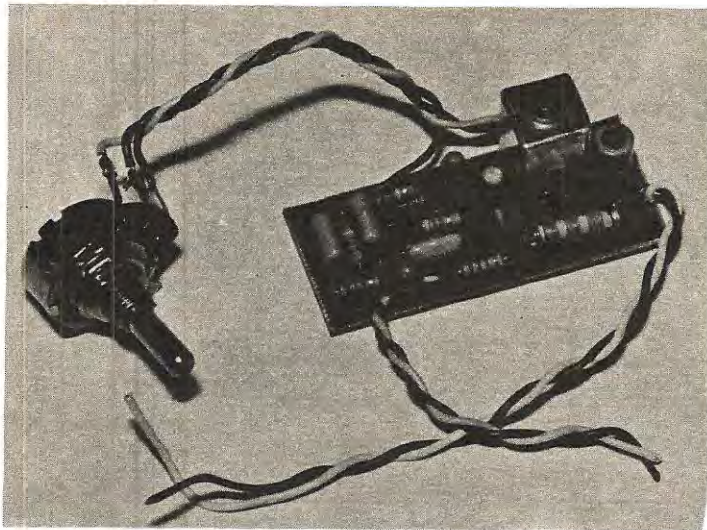

# L'RX.27

condensatori da 50 K in luogo dei condensatori da 50.000 pF previsti. A questo lettore, ed eventualmente ad altri che non ne fossero a conoscenza, vogliamo ripetere che, per i condensatori, il « K » non significa, come per le resistenze « x 1.000 »; non si tratta perciò di un fattore di moltiplicazione, ma serve esclusivamente a precisare che il componente è un condensatore CERAMICO (dal tedesco KERAMIK). L'indicazione 50 K equivale quindi ad un condensatore da 50 pF ceramico, e non da 50.000 pF.

Effettuata perciò la sostituzione di tutti questi condensatori con altri da 50.000 pF il ricevitore ha immediatamente funzionato come era suo dovere.

Anche la dodicesima lettera ci è giunta da parte

di un lettore che non riusciva a captare alcun segnale.

Il difetto non era prevedibile né da parte nostra, né da parte del lettore, in quanto, delle tre bobine da noi fatte costruire, al nostro sfortunato amico ne era capitata una non avvolta, priva cioè di qualsiasi avvolgimento.

Pur non essendo direttamente responsabili, ce ne scusiamo caldamente. Alla nostra richiesta di spiegazione per un errore così madornale e imperdonabile, l'industria a cui diamo l'incarico di avvolgere le bobine ci ha risposto che l'involontario errore è stato probabilmente causato dall'operario che ha messo distrattamente nella scatola delle bobine avvolte, una ancora da avvolgere.

L'inconveniente è senz'altro più unico che raro ma, dato che possono succedere anche cose madornali, facendo nostra la massima « fidarsi è bene non fidarsi è meglio », suggeriamo sempre una controllatina con l'ohmetro, dato che... non si può mai sapere.

Ritorniamo in argomento, dopo questa parentesi, per accontentare quanti ce lo hanno richiesto e per mantenere la promessa di presentarvi un VFO variabile, dato che i 5 canali in dotazione sono pochi e aggiungerne altri, anche se tecnicamente possibile, incide un po' troppo sfavorevolmente sulla... tasca.

E qui pensiamo di essere tutti d'accordo in quanto sappiamo che un quarzo non costa meno di 1.500 lire (qualcuno lo ha pagato anche 3.000 lire) e quindi fornirsi di 23 quarzi significa anche privarsi di qualcosa come 34.500 lire il ché non è poco.

Il VFO che vi presentiamo, ha un costo molto

- R7 = 47.000 ohm potenz. Lin.
- C1 = 18-22 pF. ceramico
- C2 = 12-15 pF. ceramico
- C3 = 39 pF.
- C4 = 47 pF.
- C5 = 100.000 pF.
- C6 = 10.000 pF.
- C7 = 4,7-5 pF.
- C8 = 47-50 mF. elettr. 15/20 volt
- C9 = 1.000 pF.
- C10 = 100.000 pF.
- DV1 = diodo varicap BB122 o BA102
- DS1-DS2-DS3 = diodi al silicio IN914-IN4148
- FT1 = fet tipo BF244
- JAF1 = impedenza di AF Geloso 555
- L1 = bobina oscillatrice per VFO

**Fig. 2** L'uscita del VFO andrà a collegarsi ad una delle prese del quarzo. Se non collegheremo a massa il circuito stampato del VFO, quando ruoteremo il commutatore S2 in posizione VFO, automaticamente, questo verrà alimentato dalla tensione negativa. Diversamente si dovrà applicare un deviatore supplementare al positivo di alimentazione dei 9 volt.

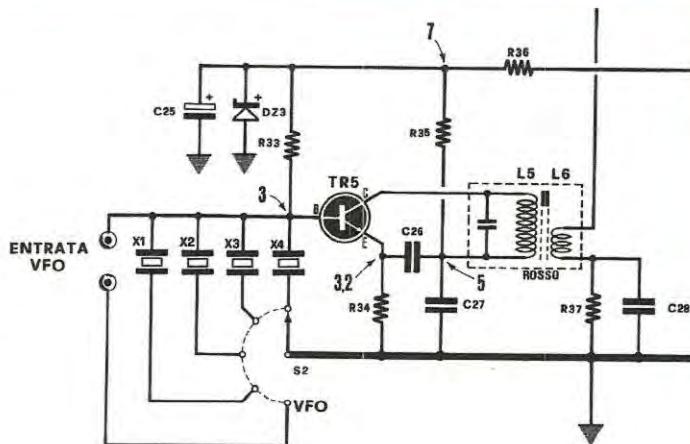

limitato e ci dà la possibilità di esplorare, a sintonia continua, una porzione di gamma che va dai 26.900 KHz ai 27.500 KHz, un intervallo quindi superiore a quello coperto dai 23 quarzi; presenta inoltre il vantaggio, regolando semplicemente il nucleo della bobina oscillatrice, di riuscire a portare la sintonia anche sui 10 metri, cioè dai 28.000 ai 30.000 KHz.

L'applicazione al ricevitore RX27 non implica, su questo, alcuna modifica, in quanto l'uscita del VFO viene inserita direttamente su una presa al posto di uno dei 5 quarzi in dotazione, quindi in pratica noi potremo disporre di un ricevitore con quattro canali fissi più la sintonia continua.

In pratica si potrebbe consigliare il lettore di usare, per la sintonia fissa, un solo quarzo, quello cioè normalmente più impiegato dai CB della vostra città; in queste condizioni si potrebbe passare dalla sintonia fissa a quella variabile con l'ausilio di un semplice deviatore.

### SCHEMA ELETTRICO

In fig. 1 possiamo prendere visione dello schema elettrico del VFO adatto al ricevitore RX27. Il fet, un 2N3819, è montato in un classico oscillatore tipo Colpitts, particolarmente studiato per ottenere da questo circuito la massima stabilità di frequenza.

La bobina L1, da noi fornita già avvolta e completa dei due condensatori fissi C1-C2 per l'accordo, è racchiusa entro uno schermo metallico identico a quello già in dotazione al ricevitore RX27.

Per chi volesse autocostruirla precisiamo che questa bobina è costituita da un supporto del diametro di 6 mm sul quale sono state avvolte 30 spire con filo di rame di 0,4 mm. Il nucleo ferromagnetico di cui il supporto è provvisto ci permette di variare la sintonia da 26.000 KHz fino a 30.000 KHz, una variazione quindi sufficiente a compensare eventuali tolleranze dei componenti esterni.



**Fig. 3** Dimensione a grandezza naturale del circuito stampato del VFO necessario al ricevitore RX27 pubblicato sul numero precedente.

Poiché la gamma CB inizia a 26.965 KHz e termina a 27.255 l'oscillatore deve essere in grado di coprire la gamma che va dai 26.510 ai 26.800 KHz e la rotazione del nucleo ci permette di portarci, con estrema facilità, sulla porzione di gamma interessata. Per la sintonia, anziché impiegare un condensatore variabile non sempre reperibile con facilità nelle dimensioni e capacità richieste, abbiamo preferito adottare il sistema con un diodo varicap. In questo modo, oltre a ridurre le dimensioni del VFO, si ha il vantaggio di non essere obbligati a collocare il telaio vicino al pannello frontale per manovrare il condensatore varia-

questo particolare uso.

La variazione di frequenza che possiamo ottenere ruotando dal minimo al massimo il potenziometro R7, con il valore di C3 da noi indicato, risulta di 300 KHz e ciò significa che, regolato il valore di L1 sulla frequenza di 26.960 KHz, noi potremo esplorare, agendo su R7, la porzione di gamma che va da 26.960 a 27.260 KHz.

Aumentando la capacità di C3 si allarga il campo di esplorazione, riducendola lo si restringe.

Nel caso il lettore inserisce un diodo varicap diverso da quello da noi indicato, dovrà scegliere per C3 il valore più idoneo in grado di permettere

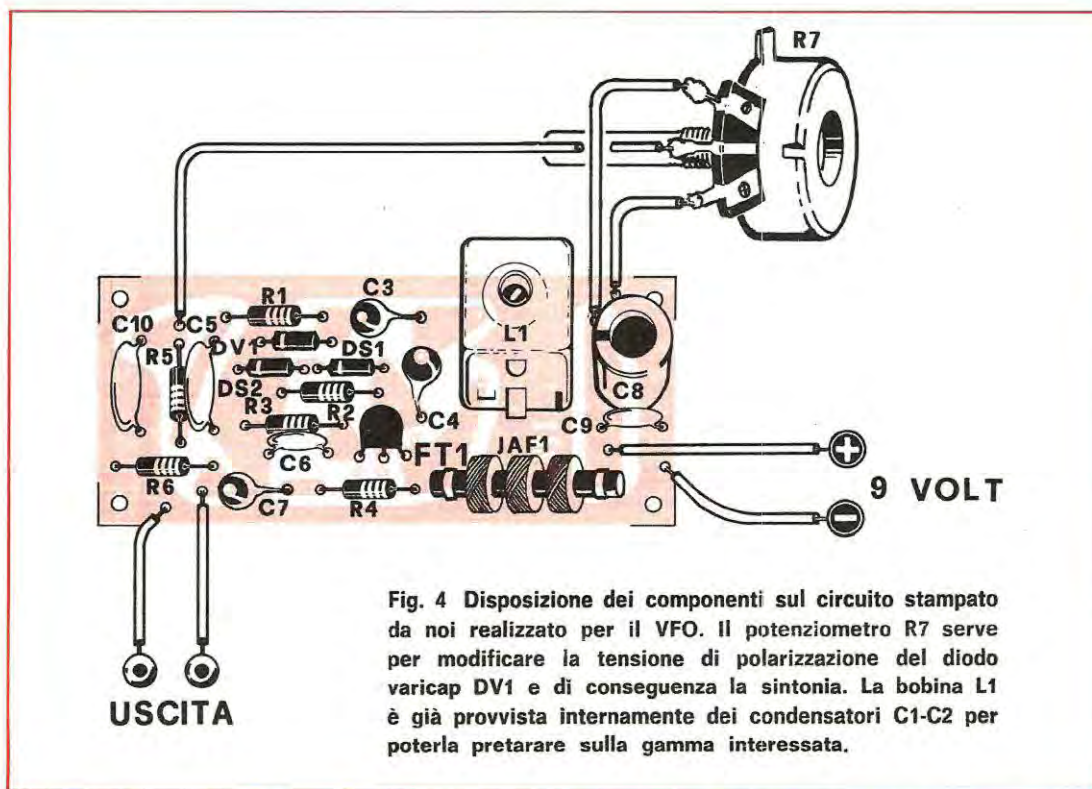

bile; con il diodo varicap potremo sistemare il telaio nel punto che riteniamo più comodo in quanto per modificare la sintonia, è sufficiente agire sul potenziometro R7. Inoltre, e la cosa è tutt'altro che trascurabile, il diodo varicap non viene assolutamente influenzato, come invece avviene per il condensatore variabile, dall'effetto capacitivo della mano.

Come diodo varicap può servire allo scopo un BA102, ma noi abbiamo preferito impiegare un varicap semiprofessionale per VHF, cioè il tipo BB122, in quanto si è dimostrato più stabile per

la sintonizzazione sulla gamma desiderata agendo esclusivamente sul potenziometro R7.

Nel circuito i due diodi al silicio DS1 e DS2, applicati tra « gate » e massa, servono per compensare la deriva di frequenza del VFO e renderlo così notevolmente più stabile.

Il VFO richiede una alimentazione di 9 volt e tale tensione potrà essere prelevata dopo la resistenza R22 del ricevitore che risulta stabilizzata dal diodo zener DZ1.

Volendo lo si potrà alimentare a 7 volt, prelevando tale tensione dopo la resistenza R36 che all-

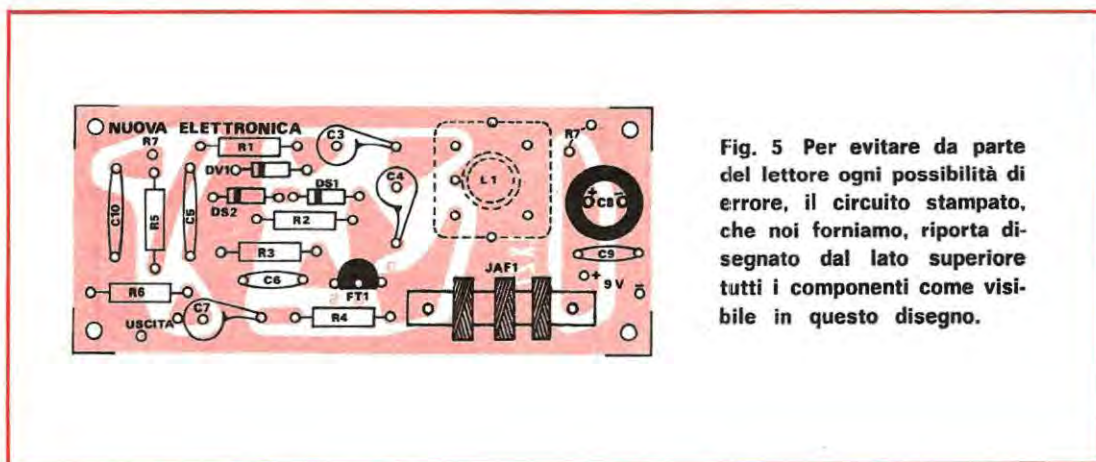

Fig. 5 Per evitare da parte del lettore ogni possibilità di errore, il circuito stampato, che noi forniamo, riporta disegnato dal lato superiore tutti i componenti come visibile in questo disegno.

menta l'oscillatore del ricevitore. Importante è ricordarsi che la tensione che alimenta il VFO venga sempre prelevata dal ricevitore R27 in un punto dove esista un diodo zener che stabilizzi la tensione di utilizzazione, e questo è necessario per migliorare la stabilità di frequenza del VFO.

Le due boccole d'uscita del VFO, come è visibile in fig. 2, vanno collegate direttamente sulla presa di un quarzo del ricevitore RX27. In questo modo, quando commuteremo S2 sulla posizione del VFO, automaticamente collegheremo a massa il telaio del VFO stesso; alimentandolo. Occorre pertanto ricordarsi che la massa del VFO **non deve** assolutamente essere collegata alla massa comune di alimentazione, diversamente il VFO si troverà sempre in funzione.

Volendo collegare le due masse tra di loro sarà necessario applicare un interruttore supplementare sulla tensione positiva, in modo da escludere l'alimentazione quando si voglia far funzionare il ricevitore su un canale quarzato.

#### REALIZZAZIONE PRATICA E TARATURA

Il circuito stampato del VFO, che abbiamo sigliato LX27, è visibile, a grandezza naturale, in fig. 3.

In possesso del circuito stampato, la realizzazione pratica è un'operazione semplicissima e alla portata di chiunque. Nel montaggio si dovrà porre una particolare attenzione solamente ai terminali del fet e alla polarità dei vari diodi.

Per la bobina L1 sarà difficile incorrere in errore in quanto essa può inserirsi nel circuito stampato solo se nel suo giusto verso. Terminato il montaggio l'unica operazione che potrà richiedere un po' di tempo sarà la taratura della bobina L1.

Se non si dispone di un generatore di AF che possa fornirci un segnale sulla gamma dei 27 MHz è possibile effettuare una taratura perfetta di un semplice trasmettitore su tale gamma. Ammettendo per esempio che il vostro trasmettitore disponga di un quarzo che risulti circa a metà gamma (ad esempio 27.125 KHz), ruotate il potenziometro R7 e metà corsa, poi regolate lentamente il nucleo della bobina L1 fino a captare il segnale del vostro trasmettitore. Effettuata questa semplice regolazione il vostro VFO è già pronto per funzionare.

In seguito, se vorrete rendere il vostro ricevitore più completo, potrete riportare sul pannello frontale una scala graduata, onde conoscere, ruotando l'indice della manopola del potenziometro R7, su quale canale siete sintonizzati.

Completando il vostro ricevitore R27 con questo VFO potrete finalmente disporre di un ricevitore semiprofessionale che non mancherà di darvi non poche soddisfazioni.

#### SCATOLA DI MONTAGGIO

Coloro che incontrassero qualche difficoltà a reperire il materiale necessario alla realizzazione di questo progetto, lo potranno richiedere presso la nostra redazione, rivolgendosi a « Nuova Elettronica » via Cracovia 21 - BOLOGNA.

La scatola di montaggio completa, per la realizzazione del VFO è disponibile al prezzo di L. 2.900.

A tale prezzo occorre aggiungere L. 400 per spese postali, nel caso di pagamento anticipato, oppure L. 600 per ordinazioni che prevedano la spedizione in contrassegno.

E' pure disponibile il solo circuito stampato al prezzo di L. 300.

# MIDLAND INTERNATIONAL

VASTO ASSORTIMENTO DI RICETRASMITTENTI PORTATILI  
UNITA' MOBILE - FISSA



**13-880**

10 Watt SSB, 5 Watt AM - 23 canali completamente quarzati - Orologio digitale incorporato - 34 trans., 3 F.E.T., 1 circuito integrato, 67 diodi - Alimentazione: a rete 220V, a batteria 12V (batteria auto). Dimens.: mm. 330x127x245 - Peso: kg. 7,700.



**13-873**  
10 Watt SSB, 5 Watt AM  
23 canali

**13-855**  
5 Watt , 6 canali a tasti

**13-800**  
5 Watt, 3 canali

RICHIEDETE INFORMAZIONI AI DISTRIBUTORI SPECIALIZZATI  
CON ASSISTENZA TECNICA IN TUTTE LE PRINCIPALI CITTA' D'ITALIA

Agente generale per l'Italia:

Elektromarket INNOVAZIONE - sede: Corso Italia 13 - 20122 Milano - Tel. 873.540/41 - 861.478 - 861.648  
succursale: Via Tommaso Grossi 10 - 20121 Milano - Tel. 879.859.



Vi sono dei casi in cui i tachimetri meccanici, reperibili in commercio, non sono usabili, in quanto, per farli funzionare, occorre necessariamente collegarli all'asse in movimento del motore, e non sempre la cosa è possibile, a causa della inaccessibilità, spesso assoluta, dell'estremità dell'albero.

Se si possedesse un tachimetro, il quale non richiedesse nessun collegamento diretto con l'albero in movimento noi saremmo in grado di misurare la velocità di seghe circolari o a nastro, di trapani, di motori a scoppio, di cinghie di trasmissione ecc. con maggior facilità.

Per risolvere questo problema noi abbiamo realizzato un tachimetro fotosensibile che si è rivelato di una assoluta precisione: l'unico intervento che abbiamo dovuto compiere sull'utensile che dovevamo sottoporre a misurazione è stato quello di apporre un punto o una striscia di vernice bianca di sufficienti dimensioni (almeno mezzo centimetro di diametro per il punto, almeno 3-5 millimetri di larghezza per la striscia).

# SEMPLICE

## SCHEMA ELETTRICO

Dallo schema elettrico, visibile in fig. 1, possiamo notare che, per la realizzazione di questo tachimetro, avremo bisogno di due integrati digitali, di una fotoresistenza, di un transistor e di un microamperometro per leggere, a secondo della deviazione della lancetta, la velocità che a noi interessa conoscere.

La fotoresistenza, indicata nello schema con la sigla FR1, costituisce la sonda captatrice, e dovrà essere collocata entro un piccolo tubo metallico o di cartone, della lunghezza di circa 5 cm, internamente verniciato in nero, in modo da evitare le sempre possibili riflessioni di luce.

Avvicinando questo tubo all'albero in movimento, al quale avremo precedentemente applicato un punto di vernice bianca, oppure una riga, lungo il suo asse, otterremo che, ad ogni rotazione, la luce riflessa dalla vernice modificherà istantaneamente la resistenza della fotoresistenza, creando sul punto di attacco di R3-R2-R4 un impulso di tensione che viene così applicato al terminale « 1 » dell'integrato IC1, un comune SN.7400, cioè un quadruplo nand a duplice entrata.

La sorgente luminosa necessaria per illuminare l'albero in movimento, può essere ottenuta dirigendo su questo la luce di una lampadina, oppure, se di intensità sufficiente, si può sfruttare la stessa luce ambiente.

I quattro nand dell'integrato SN.7400 sono tutti collegati come inverter (le due entrate, come è possibile notare, sono collegate tutte in parallelo). A questo punto il lettore potrà chiedersi se c'è interesse ad invertire quattro volte l'impulso per poi ritrovarlo nell'identica condizione presente sull'entrata (quando cioè abbiamo « 1 » in entrata, esiste « 1 » anche in uscita e viceversa).



- Fig. 1 Componenti.**
- |  |                          |
|--|--------------------------|
| R1 = 1.000 ohm 1/2 watt                | R5 = 1.000 ohm 1/2 watt  |
| R2 = 330 ohm 1/2 watt                  | R6 = 10.000 ohm 1/2 watt |
| R3 = 4.700 ohm potenz.                 | R7 = 10.000 ohm 1/2 watt |
| R4 = 180 ohm 1/2 watt                  | R8 = 330 ohm 1/2 watt    |
| R10 = 47.000 ohm                       | R9 = 1.000 ohm trimmer   |
| C1 = 5 mF elettr. 10/15 volt           |                          |
| C2 = 100.000 pF polisterolo            |                          |
| C3 = 10.000 pF polisterolo             |                          |
| C4 = 22.000 pF polisterolo             |                          |
| C5 = 39.000 pF polisterolo             |                          |
| C6 = 82.000 pF polisterolo             |                          |
| C7 = 470 mF elettr. 10/15 volt         |                          |
| FR1 = fotoresistenza di qualsiasi tipo |                          |
| IC1 = integrato SN. 7400               |                          |
| IC2 = integrato SN. 7402               |                          |
| TR1 = transistor BC107-BC171           |                          |
| S1 = commutatore 1 via 4 posizioni     |                          |
| S2 = interruttore di rete              |                          |
| mA = strumento da 500 microamper       |                          |

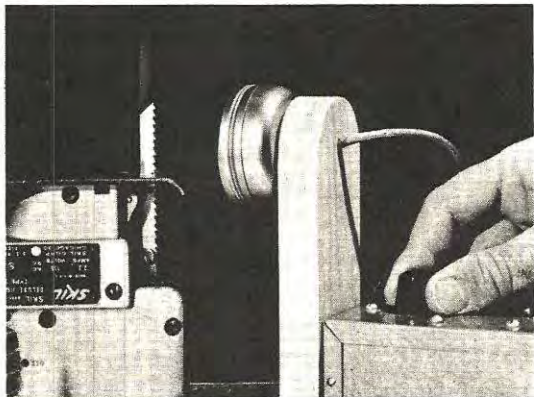

Questo tachimetro ha il pregio di poter misurare la velocità di corpi in movimenti anche alternati, come ad esempio il movimento di un seghetto. Per queste misure collocheremo la fotoresistenza ad un'altezza tale da poter ricevere la luce riflessa della lama ogni qualvolta questa raggiunge il limite superiore.

**Volete conoscere il numero di giri al minuto del vostro trapano elettrico, la velocità di un albero motore, di un giradischi o di un qualsiasi altro corpo in movimento? Realizzate questo semplice tachimetro portatile**

# e PRECISO FOTOTACHIMETRO

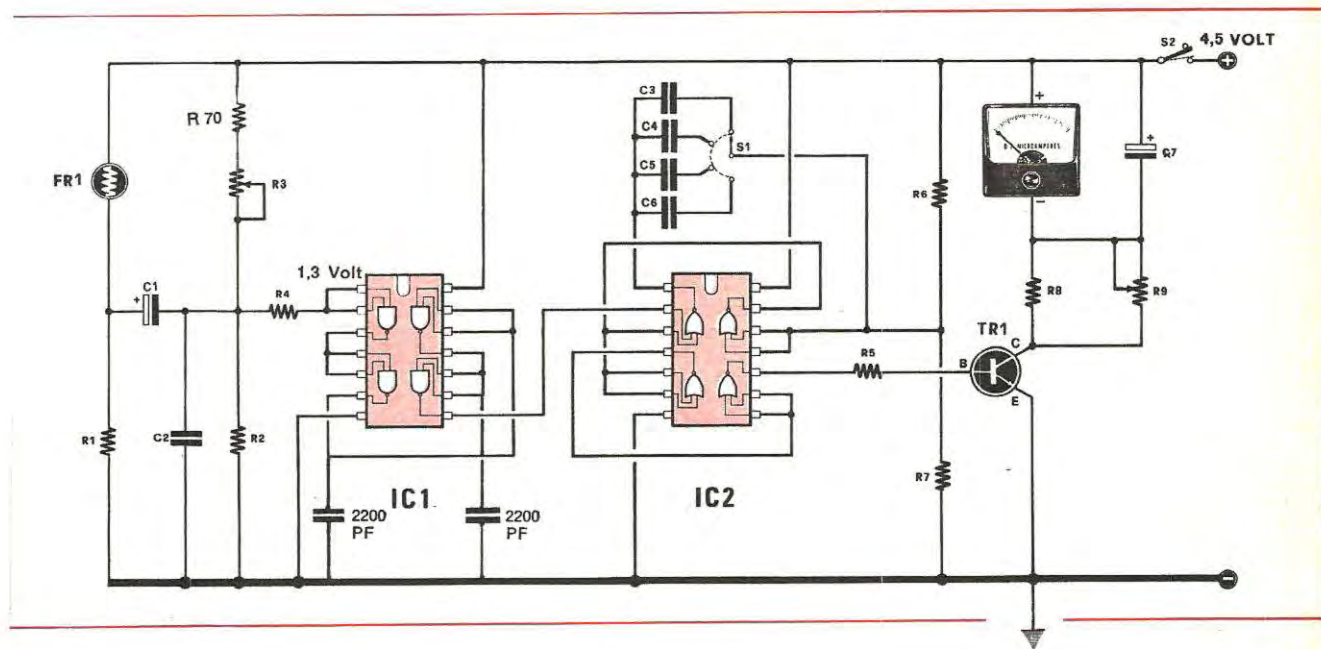

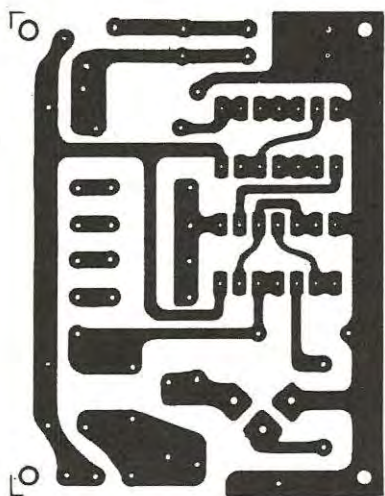

In teoria ciò potrebbe sembrare assurdo, ma in pratica tale catena di invertitori ci permette di ottenere in uscita delle onde quadre con fronti di salita ripidi e decisamente marcati, di ampiezza costante, indipendenti dall'ampiezza del segnale applicato in entrata. Contemporaneamente si ottiene una alta immunità ai disturbi spurii e quindi indicazioni precise e attendibili.

Il segnale in uscita dall'integrato SN.7400 viene applicato ad un multivibratore monostabile, ottenuto sfruttando due nor dell'integrato SN.7402 (quadruplo nor a duplice entrata).

Questo circuito è indispensabile per aumentare la larghezza dell'impulso ad onda quadra e fissarlo

ad un valore costante.

La larghezza dell'impulso è determinata, in questo circuito, dal valore del condensatore inserito sull'uscita del primo nor e dal partitore costituito dalle resistenze R6-R7. Questi valori determinano il numero di giri massimi con il quale è possibile raggiungere il fondo-scala dello strumento applicando in entrata un determinato numero di impulsi.

A titolo di esempio vi precisiamo che, impiegando un condensatore con capacità di:

10.000 pF si raggiunge il fondo-scala a 24.000 g/m  
 22.000 pF si raggiunge il fondo-scala a 12.000 g/m  
 39.000 pF si raggiunge il fondo-scala a 6.000 g/m  
 82.000 pF si raggiunge il fondo-scala a 3.000 g/m

e questi sono appunto i condensatori da noi scelti per C3-C4-C5-C6 onde poter avere quattro posizioni rapportate in progressione geometrica e cioè:

- 1a. scala:  $3.000 \times 1 = 3.000$
- 2a. scala:  $3.000 \times 2 = 6.000$
- 3a. scala:  $3.000 \times 4 = 12.000$
- 4a. scala:  $3.000 \times 8 = 24.000$

Essendo la lettura lineare, il lettore potrà facilmente graduare la scala dello strumento, poiché se il fondo-scala corrisponde a 3.000 giri, su metà scala si avranno 1.500 giri, su un quarto di scala 750 giri e così via.

Il segnale ad onda quadra che esce dal multivibratore viene ora applicato a due inverter che otteniamo sfruttando i due nor, ancora inutiliz-

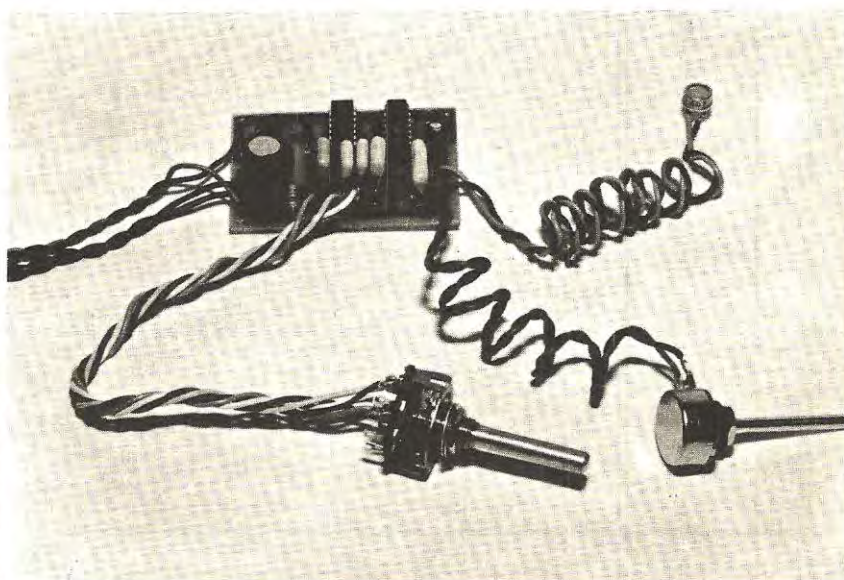

zati, dell'integrato SN.7402.

Dal piedino 10, tramite la resistenza R5, preleveremo gli impulsi ottenuti che verranno applicati alla base del transistor TR1, un comune NPN al silicio tipo BC171 o BC107 o similare.

Poiché gli impulsi in uscita risultano di polarità positiva, questi mettono in conduzione il transistor, facendo scorrere sul collettore una corrente che verrà letta sullo strumento.

Se l'albero motore che dobbiamo controllare ruota a velocità minima, gli impulsi che pervengono al transistor TR1 sono poco frequenti, quindi la corrente che scorre attraverso il collettore risulterà minima, se la velocità dell'albero aumenta,

aumenta parimenti anche la frequenza degli impulsi, e di conseguenza aumenta la corrente sul collettore del TR1 facendo deviare la lancetta dello strumento verso il fondo-scala.

Il trimmer R9, che troviamo applicato in parallelo alla resistenza R8, serve per tarare lo strumento sulla prima portata, in modo da ottenere sul fondo-scala il valore massimo di giri desiderato.

Il condensatore elettrolitico C7 impedisce all'ago di vibrare alle minime velocità ed evita, nello stesso tempo, brusche oscillazioni provocate dalla variazione troppo repentina della velocità del motore.

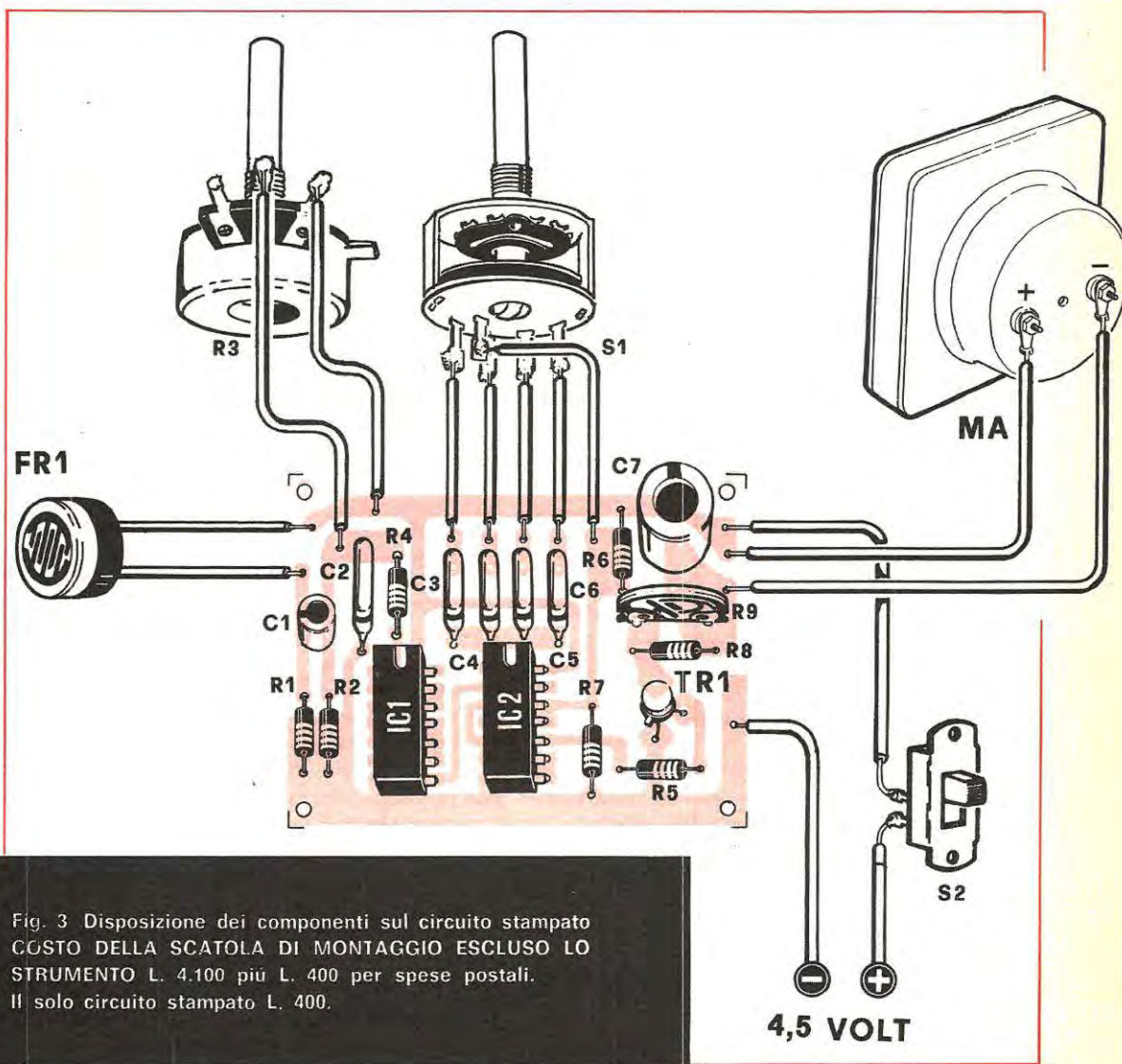
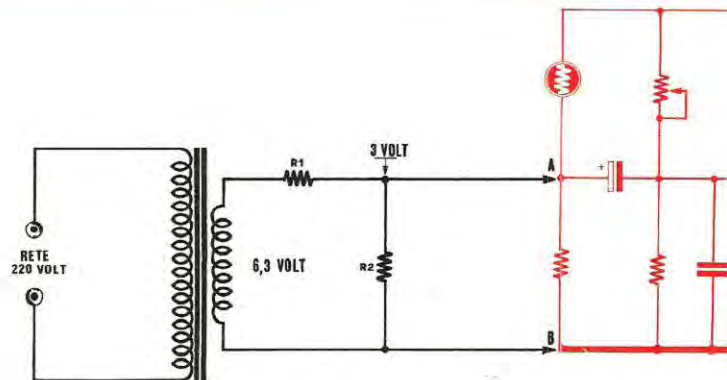

Fig. 3 Disposizione dei componenti sul circuito stampato  
 COSTO DELLA SCATOLA DI MONTAGGIO ESCLUSO LO  
 STRUMENTO L. 4.100 più L. 400 per spese postali.  
 Il solo circuito stampato L. 400.



**Fig. 4** Per tarare lo strumento sulla prima portata, cioè 3.000 giri al fondo scala, preleveremo da un secondario di un trasformatore una tensione di circa 5-6 volt 50 Hz. che la limiteremo a circa 3 volt con un partitore composto da due resistenze da 10.000 ohm (R1-R2). Questa tensione verrà quindi applicata tra i punti A-B.

La sensibilità dello strumento da impiegare per questo tachimetro dovrà risultare di 500 microampere per fondo-scala; volendo, anche il comune tester può servire allo scopo.

Per l'alimentazione è sufficiente una pila da 4,5 volt; impiegando provvisoriamente, in fase di collaudo, un alimentatore stabilizzato, consigliamo di non superare i 5 volt per non mettere fuori uso gli integrati.

#### REALIZZAZIONE PRATICA

In fig. 2 vi presentiamo il circuito stampato in grandezza naturale. Su tale circuito troveranno posto tutti i componenti, come è visibile in fig. 3.

Per fissare gli integrati potremo saldarli direttamente sul circuito stampato, ma è una soluzione migliore utilizzare gli appositi zoccoli.

Quando tutti i componenti saranno collegati, il circuito potrà essere racchiuso entro una piccola scatola metallica dove, superiormente, troveranno posto l'interruttore di alimentazione generale, il potenziometro di sensibilità e lo strumento.

Frontalmente potremo fissare la fotoresistenza FR1, applicandole un piccolo tubo in funzione di « paraluca » per evitare che essa venga influenzata da fonti luminose diverse dalla riga o dal punto di vernice bianca che avremo applicato sull'albero in movimento.

Terminato il montaggio sarà necessaria una semplice taratura del trimmer R9 per poter ottenere,

sulla prima portata, il numero di giri massimo stabilito, che noi abbiamo fissato al valore di 3.000 giri.

Per far questo sarà sufficiente, come vedesi in fig. 4, prelevare la tensione alternata a 50 Hz dal secondario di un trasformatore da 6,3 volt e ridurre tale tensione a circa 3 volt, con l'aiuto di un partitore di tensione composto da due resistenze da 10.000 ohm ciascuna. Tale tensione verrà poi applicata in parallelo alla resistenza R1 del nostro tachimetro.

Sapendo che 50 Hz al secondo corrispondono in pratica a 3.000 giri (o impulsi) al minuto (ed infatti  $50 \times 60 = 3.000$ ), noi regoleremo il trimmer R9 fino a far coincidere la lancetta dello strumento al fondo-scala.

Passando dalla prima portata alla seconda (6.000), per la misurazione di 3.000 giri, la lancetta dovrà portarsi esattamente a metà scala; se così non fosse è logico che si dovrà intervenire sulla capacità del condensatore che, per la sua tolleranza, non corrisponde al valore richiesto. Sperimentalmente si procederà alla correzione, applicando in parallelo un piccolo condensatore da 1.000 pF se lo strumento indicherà valori più bassi, o sostituendolo con uno di capacità inferiore se indicherà valori in eccesso.

La stessa operazione va poi ripetuta per le restanti portate.

Il potenziometro R3 permette il controllo della sensibilità e va regolato di volta in volta a seconda della luce ambientale.

Se dovete trasformare una tensione continua di 12 volt in una tensione alternata di 220 volt 50 Hertz per alimentare lampade fluorescenti, apparati radio ecc., realizzate questo circuito in grado di fornire una potenza di 25 ÷ 30 watt.

# CON 12 volt CC 220 VOLT in alternata a 50 HERTZ



Si ha spesso necessità di convertire una tensione continua, prelevata da una comune batteria di auto, in una tensione alternata di 120 o 220 volt: tale tensione dovrà però avere la stessa caratteristica di quella della rete domestica, e cioè, elevata stabilità in frequenza.

Con tale trasformazione, coloro che si dedicano al campeggio avranno la possibilità di far funzionare, con la batteria della propria auto, rasoi elettrici e motorini in CA per giradischi e accendere lampade fluorescenti e, senza dover modificare il circuito di alimentazione, potranno inoltre alimentare piccoli trasmettitori a valvole che in condizioni normali vengono alimentati direttamente dalla rete.

Se poi questo convertitore deve servire per ottenere dal suo secondario tensioni alternate di 15 ÷ 16 volt anziché di 120 o 220 volt sarà sufficiente avvolgere il secondario stesso con un numero minore di spire.

A questo punto qualche lettore potrà chiedersi a cosa possa servire un così basso valore di tensione alternata; chi appartiene alla numerosa schiera dei radioamatori tale domanda appare superflua in quanto già da tempo questi erano alla ricerca di uno schema per poter alimentare direttamente i loro apparati transistorizzati, ricevitori o ricetrasmittitori, con la batteria della propria auto.

Fino ad ora chi aveva tentato di alimentare con i 12 volt della batteria i propri apparati, come era

prevedibile, si sarà trovato con i transistor bruciati e l'amarezza di non saperne la causa.

Ed essa in verità è alquanto semplice; infatti la tensione che si ottiene da una batteria d'auto non risulta costante sui 12 volt, come si potrebbe supporre, ma varia notevolmente, potendo raggiungere come abbiamo potuto constatare su alcuni tipi di vetture, anche i 16 volt.

In queste condizioni i transistor risultano sovralimentati e, se il QSO si protrae nel tempo specie quando si viaggia a tutto gas si corre il serio pericolo di bruciarli.

Realizzando un convertitore CC/CA che ci dia in uscita una tensione di circa 16 volt, raddrizzando tale tensione per renderla nuovamente continua e facendo seguire il tutto ad un alimentatore stabilizzato, noi avremo la matematica certezza di ottenere una tensione in uscita perfettamente stabilizzata sui 12 volt, anche se la tensione fornita dalla batteria della vettura può avere variazioni da un minimo di 10 ad un massimo di 16 volt.

Ecco quindi l'utilità di questo progetto da noi provato e collaudato, e che riteniamo della massima importanza perché riuscirà finalmente a risolvere questo ed altri problemi.

Abbiamo visto quanto sia importante la stabilità di frequenza per alimentare degli apparati.

Sappiamo anche che un convertitore CC/CA difficilmente viene comandato da un circuito pilota adeguato, per cui non solo si hanno varia-

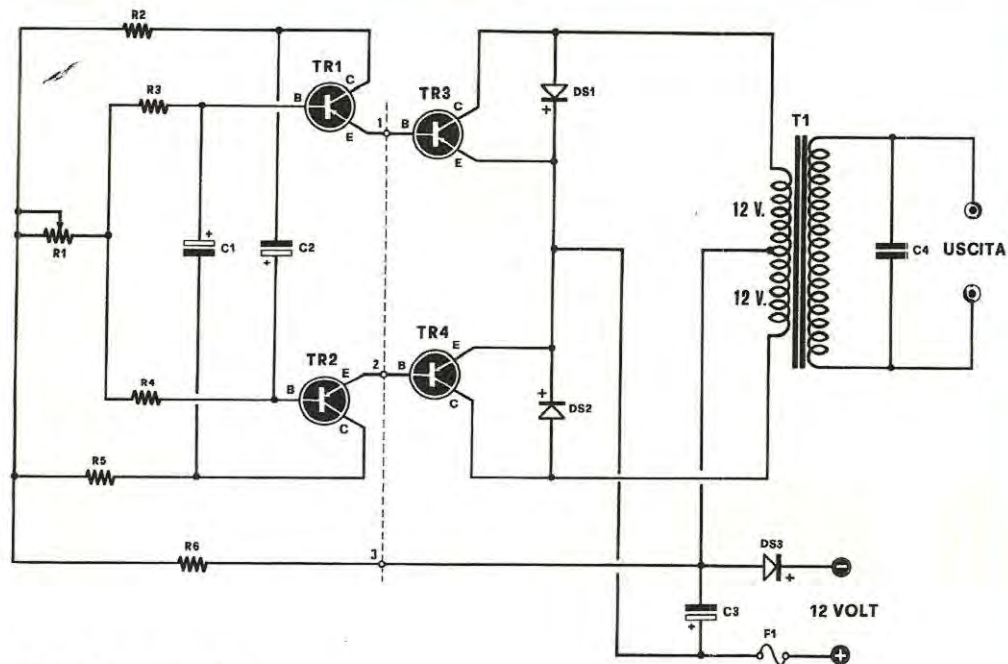

**Fig. 1 Componenti.**

- R1 = 470 ohm trimmer
- R2 = 39 ohm 1/2 watt
- R3 = 1.000 ohm 1/2 watt
- R4 = 1.000 ohm 1/2 watt
- R5 = 39 ohm 1/2 watt
- R6 = 33 a 220 ohm 2 watt (vedi articolo)
- C1 = 10 mF elettr. 25/30 volt
- C2 = 10 mF elettr. 25/30 volt
- C3 = 470 mF elettr. 25/30 volt

- C4 = 0,47 mF polisterolo 400 volt
- DS1-DS2 = diodi al silicio da 100 volt 1 amper EM503-EM504-EM513
- DS3 = diodo al silicio da 50 volt 15 amper
- TR-TR2 = transistor PNP BFX41, 2N29 04A-BFY64
- TR3-TR4 = transistor PNP tipo ASZ18
- T1 = trasformatore da 30 watt
- F1 = fusibile da 4 amper

zioni di frequenza al variare del carico, ma anche variazioni al variare della tensione di alimentazione.

Nel realizzare questo convertitore, si è tenuto conto di tali esigenze ed abbiamo fatto in modo di poter disporre di un circuito oscillatore indipendente per pilotare lo stadio di potenza che alimenta il primario del trasformatore elevatore.

Nello studio di questo convertitore è stato scelto come circuito pilota un multivibratore astabile, noto per la sua sicurezza di funzionamento, per la stabilità di frequenza e la semplicità di realizzazione.

Infatti la frequenza di commutazione di un multivibratore astabile è in funzione della costante di tempo, determinata dalle « capacità » e « resistenze » di ogni singolo stadio, indipendenti pertanto entro certi limiti, dalle variazioni di tensione.

## CIRCUITO ELETTRICO

Lo schema elettrico di questo convertitore appare in fig. 1. In questo schema i due transistori indicati con le sigle TR1 e TR2 costituiscono il multivibratore astabile cui abbiamo accennato prima. Poiché la tolleranza dei condensatori elettrolitici (C1 e C2) è sempre enorme, potendo in certi casi raggiungere il 60% e più, si è dovuto applicare un trimmer (R1) per poter tarare, in fase di messa a punto, la frequenza di lavoro sul valore da noi richiesto, cioè sui 50 Hz. Come transistori si sono impiegati dei PNP tipo BFX41 o 2N2904/A della Philips, ma qualsiasi altro transistor di media potenza, che possa sopportare sul collettore una corrente di circa 1 amper, può benissimo servire allo scopo.

Noi ad esempio, abbiamo provato ad inserire dei BFY64 ottenendo gli stessi risultati.

Come si può constatare, gli emettitori di questi due transistor risultano collegati direttamente alle basi dei transistor TR3-TR4, due PNP di potenza tipo ASZ18 collegati in controfase su un primario di un trasformatore di alimentazione da 30-35 Watt, provvisto di un primario 12+12 volt e di un secondario 220 volt.

Tale accoppiamento diretto tra pilota e transistor finali di potenza, è stato scelto per ottenere un elevato rendimento, che non si sarebbe potuto ottenere se avessimo adottato per l'accoppiamento dei partitori resistivi.

Il diodo DS3, che noi troviamo applicato in serie al filo di alimentazione negativo, evita nell'eventualità di una distrazione, di collegare la tensione dei 12 volt con polarità opposta a quella richiesta dal circuito; serve quindi ad impedire di mettere fuori uso i transistor.

Infatti se la polarità non corrisponde a quella richiesta LA TENSIONE non potrà mai giungere al circuito convertitore. Poiché l'alimentatore, per erogare la sua massima potenza, necessita di una corrente di alimentazione di circa 3 amper, questo diodo dovrà risultare in grado di sopportare almeno 10-15 amper su 50 volt.

## REALIZZAZIONE PRATICA

Questo progetto, realizzato dal nostro collaboratore Sig. Romano Saverio di Montegliano (Udine), è stato da noi collaudato, nel nostro laboratorio, per poter offrire, come sempre, al lettore le dovute garanzie di funzionamento.

Al progetto originario, che ci è stato inviato dal nostro collaboratore, abbiamo apportato delle lievi varianti per maggiorarne le caratteristiche; inoltre considerata la difficoltà di reperire in molte città dei transistor BFX41, abbiamo provato lo stesso circuito sostituendo TR1-TR2 con transistor NPN tipo 2N1711 e TR3-TR4 con dei 2N3055, ottenendo un identico risultato.

Ovviamente nel modificare tutti i transistor con dei NPN in sostituzione dei PNP, occorrerà invertire di polarità l'alimentatore (il negativo andrà in questo caso collegato agli emettitori di TR2-TR4 e il positivo a DS3, facendo naturalmente attenzione anche alla polarità dei tre condensatori elettrolitici e dei tre diodi).

Nel montaggio abbiamo seguito la stessa impostazione meccanica visibile nella foto; tale impostazione ci è sembrata geniale anche se per fare

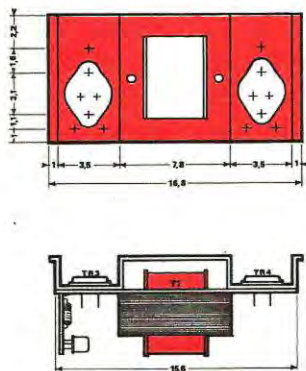

**Fig. 2** Il nostro collaboratore per applicare tutto il convertitore entro una scatola Teko mod. P3 ha usato la soluzione visibile in questo disegno. Ricordiamo al lettore che i due transistor di potenza TR3-TR4 dovranno risultare isolati dal supporto in alluminio che funge anche come alzata da raffreddamento.

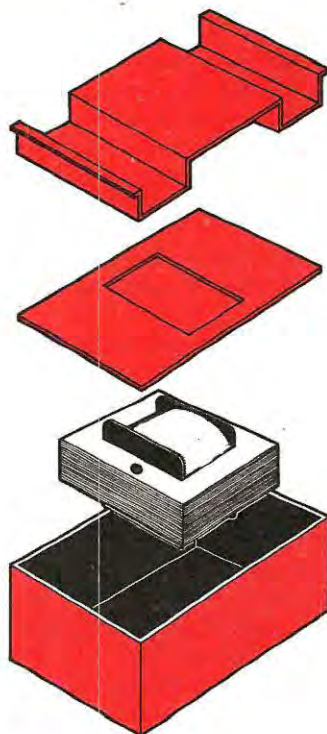



questo siamo stati limitati dalle dimensioni del trasformatore di alimentazione.

Il tutto viene racchiuso entro una scatola TEKOP3 reperibile presso i negozi GBC; comunque nulla impedisce al lettore di adottare una soluzione diversa da quella prospettata purché si rispetti la superficie minima della lamiera che funge da sostegno ai transistor di potenza TR3-TR4. Sul circuito stampato di figura troverà posto il circuito del multivibratore astabile; consigliamo di dedicare particolarmente attenzione alla polarità dei condensatori elettrolitici, che dovranno risultare invertiti soltanto se al posto di TR1-TR2 useremo dei transistor tipo 2N1711.

I transistori di potenza verranno invece fissati sulla lamiera di alluminio piegata ad U, non dimenticando di applicare, sotto di questi, le apposite rondelle isolanti con i relativi miche, onde evitare che il metallo del transistor venga a contatto con la lastra di alluminio che funge anche da aletta di raffreddamento (controllare prima di dare corrente, che effettivamente i transistori risultino isolati).

Sempre su questa lastra come è visibile nella foto, troveranno posto le quattro boccole (due per l'entrata dei 12 volt, due per l'uscita dei 220 volt), l'interruttore di rete ed il fusibile.

Per il trasformatore si potrebbe impiegare qualsiasi trasformatore, di alimentazione che disponga di un avvolgimento da 220 volt - 100 - 150 mA e di un secondo da 12+12 volt 4A.

Poiché in commercio risulterà difficile reperire un trasformatore con queste caratteristiche, il lettore dovrà necessariamente autocostruirselo.

I dati richiesti per questo trasformatore risultano i seguenti:

Nucleo: 7 cmq (trasformatore da 30 watt).

Spire primaria (12+12 volt): 90+90 spire con filo  $\varnothing$  1,2 mm.

Spire secondaria (220 volt): 1720 spire con filo  $\varnothing$  0,25 mm.

È consigliabile, avvolgendo questo trasformatore, che l'avvolgimento dei 12 volt risulti bifilare: si dovranno cioè avvolgere parallelamente i due avvolgimenti con filo da 1,2 mm in modo che la lunghezza dei due fili risulti perfettamente identica, e così dicasi anche per la resistenza ohmica dei due avvolgimenti.

Nell'avvolgere i due fili bifilari ricordatevi che dei due capi d'inizio uno va al collettore di un transistor (ad esempio TR3) e l'altro va al negativo, mentre dei due fili terminali un capo andrà al collettore dell'altro transistor (nell'esempio riportato TR4) e l'altro al negativo di alimentazione.

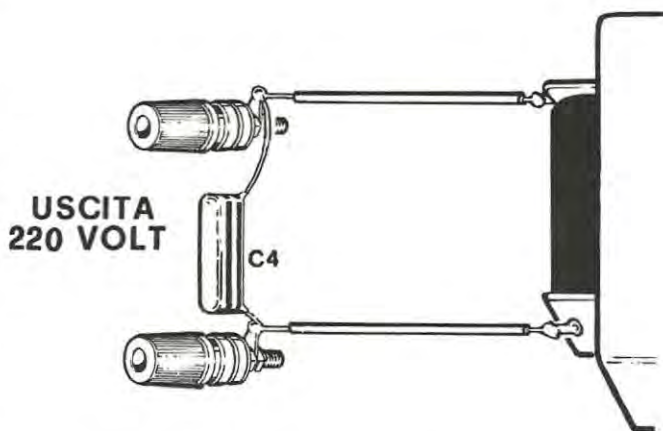

Fi. 3 In basso. Circuito a grandezza naturale del circuito utile a ricevere i componenti del multivibratore astabile.



In poche parole i due avvolgimenti dovranno risultare in fase, diversamente in uscita non otterremo alcuna tensione.

Per maggior sicurezza si potrebbe collegare ad esempio sul secondario la tensione di 220 volt e quindi mettere in serie i due avvolgimenti primari fino a quando non leggeremo, sui due fili che andrebbero collegati ai collettori di TR3-TR4, il valore di 20-24 volt.

Se i due avvolgimenti non risulteranno in fase non otterremo alcuna tensione.

Per il secondario abbiamo indicato un solo avvolgimento che dovrebbe fornirci in uscita 220 volt; anche qui suggeriremmo di realizzare un secondario con più prese, ad esempio 220-230-210, in modo da poter supplire ad un eventuale maggior rendimento del trasformatore o dei transistori finali.

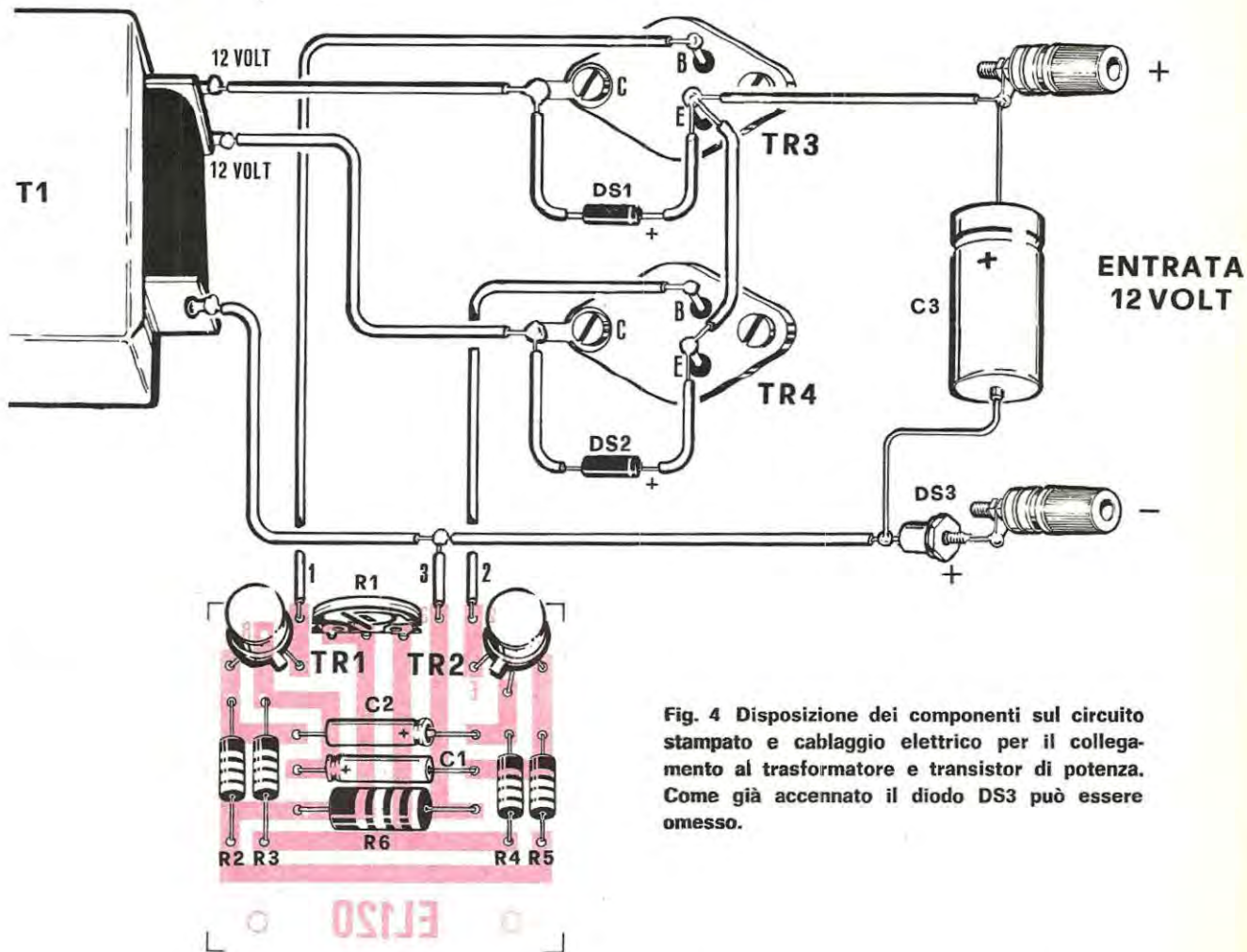

Fig. 4 Disposizione dei componenti sul circuito stampato e cablaggio elettrico per il collegamento al trasformatore e transistor di potenza. Come già accennato il diodo DS3 può essere omesso.

Le spire sul secondario risultano 7,8 per volt per cui volendo ottenere una tensione maggiore o minore da quella da noi realizzata sarà sufficiente moltiplicare questo numero per la tensione voluta. Chi ad esempio volesse costruire questo convertitore per ottenere sul secondario 16 volt dovrebbe semplicemente avvolgere 124 spire ( $7,8 \times 16 = 124$ ).

La potenza massima prelevabile da questo convertitore si aggira sui 20-25 watt.

Le dimensioni del nucleo non sono critiche, per cui possono variare anche notevolmente (per eccesso) rispetto a quanto da noi indicato.

#### TARATURA FINALE

Una volta terminato, il convertitore funzionerà immediatamente, comunque non potremo essere

certi che questo riesca a fornirci la massima potenza e alla frequenza desiderata, cioè a 50 Hz. Poiché è il trimmer R1 che ci determina la frequenza, e a seconda della posizione assunta il multivibratore astabile può oscillare da 30 a circa 100 Hz, difficilmente questo si troverà ruotato sul valore desiderato, considerando che a determinare la frequenza d'oscillazione influisce anche la tolleranza dei condensatori elettrolitici C1 e C2.

Quindi una delle operazioni da compiere una volta terminato di montare questo convertitore, sarà quella di regolare questo trimmer per far oscillare il multivibratore sui 50 Hz.

In secondo tempo bisognerà regolare sperimentalmente il valore della resistenza R6 per poter ottenere la massima tensione alternata in uscita, con il minor assorbimento.

Per la prima operazione, cioè la regolazione del trimmer R1, risulterebbe necessario un oscilloscopio, per poter confrontare la frequenza di rete con quella fornita dal convertitore.

Chi avesse costruito il nostro frequenziometro a lettura diretta, presentato sul N. 14 a pag. 1084, potrà con questo leggere direttamente la frequenza.

In caso contrario si potrà agire in via sperimentale cioè alimentando un giradischi provvisto di un disco stroboscopico e regolando R1 fino a vedere le linee del disco fermo.

Per apparecchiature cui la frequenza non è un valore determinante, ad esempio nel caso la tensione venga utilizzata per alimentare lampade fluorescenti, che la frequenza risulti di 50-60 o 90 Hz, non ha nessuna importanza. Regolata la frequenza, si dovrà ora cercare di ottenere sull'uscita la massima tensione alternata, con un minimo di assorbimento.

Per ottenere questo sarà sufficiente collegare un voltmetro AC sui terminali di uscita di T1, inserire in serie all'alimentazione dei 12 volt un tester sulla portata 1 amper fondo scala, quindi inserire provvisoriamente delle resistenze da 33-47-82-100-150-180-220 ohm 1 Watt, scegliendo tra questi valori quello che facendo assorbire meno al convertitore, sarà in grado di fornirci la massima tensione sul secondario T1.

In sostituzione di queste resistenze si potrà provvisoriamente collegare un trimmer a filo da 200 ohm, ruotarlo, e ottenuto quanto desiderato, misurarne la resistenza e quindi sostituirlo con la relativa resistenza fissa.

E' consigliabile, dopo aver saldato R6 del valore richiesto, ricontrollare la frequenza di oscillazione e ritoccare R1 se necessario.

Dopo di che il nostro convertitore è già pronto per l'uso della corrente prelevata sul secondario a 220 volt: ma sapendo che questi dati possono variare notevolmente non solo in funzione dei transistors impiegati, se PNP o NPN, ma come abbiamo potuto constatare anche in funzione del « beta » dei transistors inseriti nel circuito preferiamo fruire soltanto qualche dato approssimativo.

In linea di massima possiamo dare al lettore dei valori indicativi di assorbimento che potranno essere di valido aiuto in fase di messa a punto.

La corrente minima assorbita dal convertitore in assenza di carico, può variare, a seconda dei transistors impiegati, da un minimo di 0,5 amper a 1 amper massimo.

Al massimo assorbimento sul secondario, cioè 100-150 mA su 220 volt, la corrente assorbita

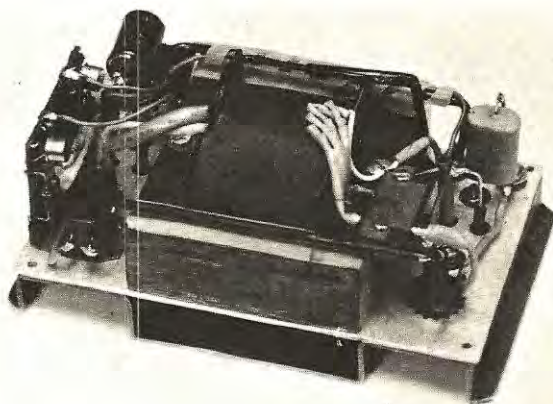

**Fig. 5** In questa foto è visibile il cablaggio interno del convertitore. Si noti come sulla sinistra il circuito stampato del multivibratore astabile risulti fissato verticalmente.

dal primario può variare da un minimo di 2,8 a 3,4 amper assorbendo sul secondario correnti intermedie, ad esempio 50-60 mA, anche la corrente assorbita dal primario risulterà proporzionale, e potrà aggirarsi in linea di massima su valori di 1,5÷2 amper.

Con questo progetto riteniamo di avervi indicato come si possa, partendo da una tensione continua di 12 volt, ottenere tensioni alternate (o continue previo raddrizzamento) superiori a quella di alimentazione.

Modificando il numero delle spire primarie del trasformatore di alimentazione della metà rispetto a quelle da noi indicate, e variando la capacità dei condensatori elettrolitici C1 e C2 si potrà adottare lo stesso schema per tensioni di 6 volt.

#### **MATERIALE NECESSARIO ALLA REALIZZAZIONE**

Per realizzare questo convertitore noi possiamo fornire al lettore il solo circuito stampato a L. 250.

Per il trasformatore non abbiamo trovato nessuna Ditta che si sia presa l'impegno di realizzarlo a causa dei continui scioperi in atto.



# SERGIO CORBETTA

20147 MILANO - Via Zurigo, 20 - Tel. 41.52.961

## Scotchcal® FOTOSENSIBILE

« **SCOTCHCAL** » Metal Label e Plastic Label sono sottili fogli di alluminio o di plastica, autoadesivi, ricoperti da una speciale emulsione fotosensibile, che permettono di realizzare rapidamente etichette autoadesive in piccole serie o esemplari unici.

Eseguite voi stessi

### Scotchcal®

« Metal Label » e « Plastic Label »

per le vostre etichette  
in metallo o plastica  
anche in esemplare singolo

The diagram shows a circular gauge with a needle and a printed circuit board layout with various components and traces.

### ESEMPLI D'USO

Esecuzione di etichette, diagrammi, istruzioni sinottiche, segnali, prototipi, schemi di cablaggio, piani di ingrassaggio, contrassegni di identificazione, istruzioni di manutenzione, quadranti di strumenti, pannelli frontali di apparecchiature elettroniche, ecc. con caratteristiche nettamente PROFESSIONALI.

### CARATTERISTICHE

- Rapidità, facilità ed economia di esecuzione.
- Manipolazione in luce ambiente.
- Assenza di bagni chimici di sviluppo
- Stabilità dimensionale.
- Supporti metallici (alluminio) o plastici (poliestere) autoadesivi.
- Quattro colori disponibili (rosso-nero-blu-verde).
- Quattro formati disponibili (da mm. 254 x 305 a mm 610 x 1220).
- Minimo spessore (da mm 0,08 a mm 0,23).
- Ottima resistenza delle etichette realizzate: il tipo in alluminio nero ha una resistenza minima di 3 anni all'aperto.
- Resistenza alle alte e basse temperature (da -54 °C a +121 °C).
- Ottima resistenza agli agenti chimici, olii e solventi.
- Autoestinguenti.
- Rispondenti alle norme MIL-P-6906.
- Stampa a contatto da un originale positivo o negativo eseguito su trasparente.
- Minima attrezzatura necessaria: lampada a raggi U.V. - al quarzo jodio - di Wood - ad arco - macchina eliografica, ecc.

VASTA GAMMA MATERIALI E APPARECCHIATURE PER LA PREPARAZIONE DI PROTOTIPI E PICCOLE SERIE CIRCUITI STAMPATI.

■ Catalogo a richiesta.

L'accensione a scarica catodica potevamo presentarvela 10 mesi fa, ma noi di Nuova Elettronica desideriamo che, qualsiasi progetto, non venga mai pubblicato se prima non sia stato sottoposto ad un severo collaudo.

Abbiamo perciò preferito farvi attendere, ma offrirvi un progetto valido e sicuro. Se facessimo, come fanno altre riviste, dopo soli 5 minuti di funzionamento al banco, saremmo, stati pronti per la stampa. Saremmo usciti prima, avremmo speso meno tempo e denaro, ma vi avremmo ingannato, poiché le modifiche necessarie per migliorare questo progetto si sono potute effettuare solo dopo averlo collaudato non su una, ma su dieci e più vetture e non per 10 Km, ma per 10.000-30.000 e più Km.

# ACCENSIONI ELETTRONICHE

Se confrontiamo le caratteristiche delle prime autovetture con quelle che vediamo circolare tutti i giorni, possiamo constatare che molto si è fatto per migliorarne le caratteristiche e le prestazioni.

Le prime auto superavano sì e no i 40 km. orari, e questa velocità, per quei tempi, era considerata spericolata; oggi anche la più modesta delle autovetture raggiunge con facilità i 100 km. orari, e non sono poche le vetture che hanno velocità massima superiore ai 140-150 km. all'ora.

Per ottenere questo è stato necessario migliorare tutta la meccanica, studiare e realizzare un disegno aerodinamico della carrozzeria, migliorare i carburanti onde adattarli alle esigenze dei nuovi motori e, di riflesso, apportare le necessarie migliorie ai freni, alle gomme e a tutte le parti meccaniche soggette a sollecitazioni in modo da rendere più stabile e più sicura la guida.

Se tecnici ed ingegneri possono ora vantarsi di aver raggiunto, dal punto di vista meccanico, il meglio di quanto si poteva ottenere, non altrettanto può dirsi per quello che riguarda la parte elettrica, e con questo riferiamo specialmente al sistema per l'accensione, entro la camera di scoppio, della miscela aria-benzina, poiché, per il resto qualche progresso è stato fatto.

Infatti la dinamo è ora sostituita da un alternatore, i fanali, una volta ad acetilene o a petrolio, sono oggi sostituiti da moderne lampade allo jodio, le frecce direzionali sono state soppiantate dai moderni lampeggiatori e così via.

L'accensione invece non ha subito alcun miglioramento ed è rimasta la stessa che usavano i nostri nonni nelle loro poderose spyder da 40 km. all'ora, malgrado se ne conoscano più difetti che pregi.

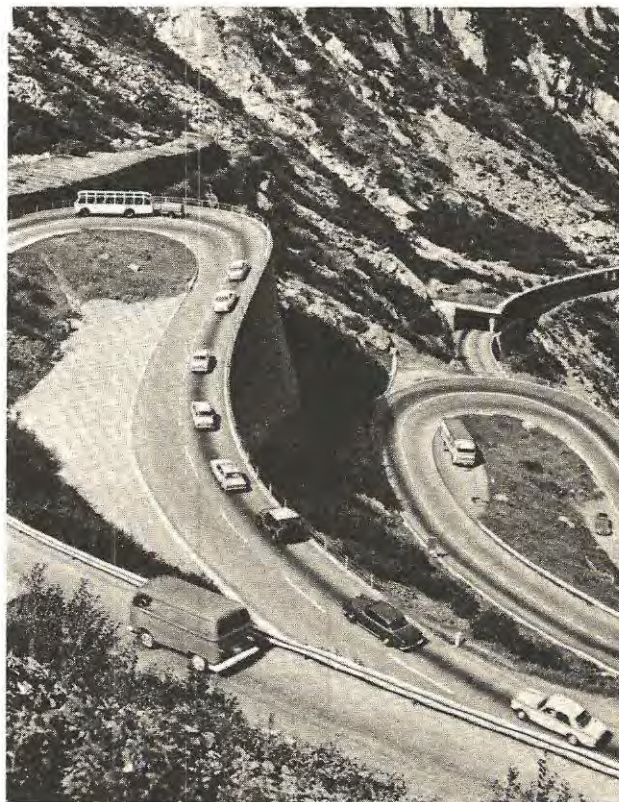

Nella foto, otto delle nostre vetture impiegate per il collaudo dell'accensione a scarica catodica sulla faticosa salita del S. Gottardo (Svizzera) dove al termine raggiungeranno i 2.473 metri d'altezza (Passo del Gran S. Bernardo).



Per le prove di consumo e ripresa, un'équipe di collaudatori hanno per mesi e mesi percorso le varie autostrade d'Italia fornendoci in continuità tutti i dati necessari per poter ad ogni modifica che apportavamo confrontare i risultati.

Per le velocità di una volta l'accensione tradizionale esplicava perfettamente la propria funzione, ma oggi le velocità, e di conseguenza il numero di giri del motore, sono aumentate e la potenza della scintilla risulta insufficiente ad incendiare completamente la miscela aria-benzina contenuta nella camera di scoppio. Di conseguenza una parte del carburante esce incombusto dal tubo di scappamento, e si ottiene perciò un maggior consumo di benzina con relativa diminuzione del rendimento del motore.

In un motore a media cilindrata, affinché la miscela bruci completamente nella camera di scoppio, occorre che sugli elettrodi della candela sia presente una tensione minima di 20-25.000 volt; aumentando il volume della cilindrata, la tensione dovrebbe risultare ancora maggiore per ottenere una scintilla più potente ed adatta ad incendiare una quantità maggiore di miscela.

In pratica sia sulla comune 500, sia sul bolide da 2.000 cc troviamo la stessa bobina, e poiché

la tensione di alimentazione della batteria risulta standardizzata a 12 volt, la potenza scaricata sulla candela rimane inalterata.

Ovviamente si è cercato di limitare tale inconveniente costruendo bobine maggiorate, ma queste presentano un altro inconveniente: la tensione applicata sulle candele non rimane costante al variare del numero dei giri, ma risulta massima a basso numero di giri, riducendosi proporzionalmente con l'aumentare della velocità.

Ciò significa che a 5.000 giri la tensione può scendere a 10.000-12.000 volt dai 25.000 volt massimi, e per numero di giri superiori calare addirittura sotto il valore dei 10.000 volt.

Per ottenere il massimo rendimento avremmo invece necessità di avere una condizione contraria, e cioè 25.000 volt a basso numero di giri e 40.000 volt o più al massimo numero di giri se utilizziamo benzina, mentre se utilizziamo gas liquido sarebbero necessari 40.000 volt, specialmente in inverno, anche per la messa in moto.

Piassumendo, l'accensione tradizionale presenta questi inconvenienti:

1) Impossibilità di garantire la completa combustione della miscela aria-benzina al massimo numero dei giri, quindi aumento del consumo e riduzione della potenza.

2) Impossibilità di ottenere partenze immediate a freddo, specialmente per vetture alimentate a gas liquido.

3) Diminuzione della potenza della scintilla all'aumentare del numero dei giri, con relativa diminuzione della elasticità e della ripresa della vettura.

4) Consumo esagerato delle puntine dello spinterogeno.

Per ovviare a questi inconvenienti non poche industrie hanno incaricato il proprio laboratorio di ricerca a dedicarsi alla soluzione di questi problemi e, con l'apparire dei primi transistor di potenza, si realizzarono le prime accensioni « transistorizzate » nelle quali il transistor, come si vede in fig. 1, veniva impiegato come semplice commutatore elettronico.

Con tale sistema era possibile far scorrere sul primario della bobina AT una corrente alquanto elevata senza ciò pregiudicasse l'integrità delle puntine dello spinterogeno.

Come è possibile vedere nello schema esemplificato da noi presentato in fig. 1, le puntine servivano solo ad interrompere la corrente di base di un transistor pilota, quindi una corrente inferiore ai 50 mA, contro i 6-8 amper necessari per il primario della bobina AT.

Con tale accensione si poteva aumentare la potenza della scintilla riducendo notevolmente il consumo delle puntine platinato, ma non si risolveva ancora totalmente il problema.

Con l'uscita dei diodi SCR si realizzò in America la prima accensione a « scarica capacitiva », conosciuta anche con il nome di « scarica impulsiva » e questa in effetti è, fino a ieri, l'accensione più perfetta tra quelle realizzate.

Il principio di funzionamento è già conosciuto dai nostri lettori, per aver noi stessi presentato, su questa rivista, tre progetti di tali accensioni.

Per coloro che non ne fossero a conoscenza l'accensione a scarica capacitiva è composta da un convertitore CC/AC in grado di elevare la tensione della batteria da 12 a 350-450 volt, e tale tensione viene impiegata per caricare un condensatore da 0,5 a 1 mF.

Il diodo SCR viene utilizzato come interruttore per scaricare sul primario della bobina AT la carica capacitiva immagazzinata dal condensatore, ottenendo così sul secondario una AT di circa



Le macchine con cilindrata superiore ai 1.000 cmc. noteranno subito elevati miglioramenti. La velocità massima aumenterà di un minimo del 10%, la ripresa risulterà impressionante, e tutto questo con una riduzione del consumo di carburante.



Tutte le vetture impiegate per le prove, hanno percorso gli stessi itinerari, prima con l'accensione normale, poi con quella capacitiva; infine con quella catodica per poterne valutare la differenza.

40.000 volt costanti sia al minimo che al massimo numero di giri.

Possiamo allora così riassumere i vantaggi della accensione a scarica capacitiva:

1° - Facilità di partenza a freddo anche con impianti a gas liquido

2° - Aumento della velocità del motore e della ripresa

3° - Garanzia della completa combustione della miscela con conseguente riduzione dei gas nocivi incombusti

4° - Riduzione del consumo di carburante (la miscela brucia al completo, aumenta la potenza del motore quindi, viaggiando ad una certa velocità, occorre minor benzina)

5° - Eliminazione della necessità di controllare periodicamente le puntine dello spinterogeno in quanto la corrente che attraversa le puntine si riduce a 100-200 mA contro i 4-6 amper richiesti da un'accensione tradizionale

6° - Aumento della vita delle candele che vengono tenute costantemente pulite

7° - Scarica della scintilla rapida e potente che si produce anche con candele non perfettamente pulite.

Si potrebbe perciò affermare che tale accensione ha eliminati praticamente tutti i difetti presenti nell'accensione tradizionale e coloro che hanno avuto modo di installarla sulla propria auto hanno già da tempo potuto apprezzarne i notevoli benefici.

Purtroppo, come sempre accade, le industrie, per poter vendere più esemplari di una ditta concorrente, immettono sul mercato accensioni elettroniche a scarica capacitiva che non hanno nemmeno lontanamente le caratteristiche che dovrebbe invece presentare una accensione elettronica degna di tale nome.

Tanto per fare un esempio una accensione a scarica capacitiva, per poter ottenere dal condensatore la potenza minima richiesta, pari cioè a 0,80 Joule dovrebbe avere un convertitore capace di erogare come minimo 25-26 watt, ma nella maggioranza dei casi, se smontiamo una accensione elettronica, troviamo un trasformatore in ferrocube la cui potenza massima non riesce a superare i 10 watt, e in questo caso l'accensione a scarica capacitiva, ad un alto numero di giri del motore, ci darà lo stesso risultato che ci offriva l'accensione tradizionale, e cioè un'alta tensione che diminuisce proporzionalmente allo aumentare della velocità. Abbiamo infatti collaudato delle accensioni trovate sul mercato, nelle quali a 6.000 giri la potenza della scintilla era già diminuita del 50%.



Inoltre, sempre per economizzare, il circuito d'innesco del diodo SCR, anziché risultare elaborato per poter velocemente scaricare la potenza del condensatore sulla bobina in modo da aumentare il tempo di ricarica, viene praticamente ridotto ai minimi termini, limitandosi semplicemente a comandare con le puntine il « gate » dell'SCR tramite una sola resistenza.

Sempre per ragioni economiche le industrie, anziché utilizzare per il condensatore di scarica un condensatore anti-induttivo il cui costo si aggira sulle 1.000 lire, impiegano comuni condensatori per BF il cui prezzo non supera le 200 lire; in questo modo la scintilla dalla bobina AT si ottiene ugualmente, ma le perdite sono considerevoli.

Chi utilizza tali sistemi non potrà certo sfruttare appieno tutte le caratteristiche dell'accensione a scarica capacitiva, e di riflesso i clienti che hanno montato tali tipi di accensione non avranno potuto certamente notare alcun beneficio.

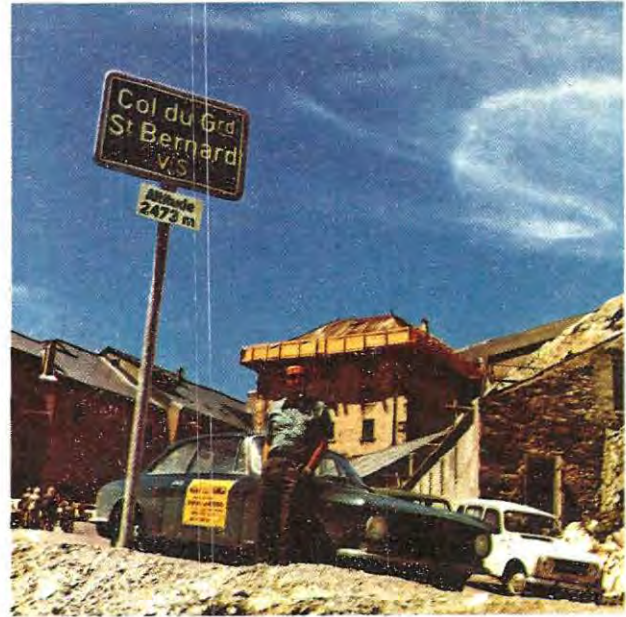

Fig. 1 Le prime accensioni elettroniche impiegavano un transistor in commutazione per poter far scorrere nella bobina una maggior corrente in modo da potenziare la scintilla. Non veniva però eliminato l'inconveniente che all'aumentare del numero di giri la potenza della scintilla proporzionalmente diminuiva.

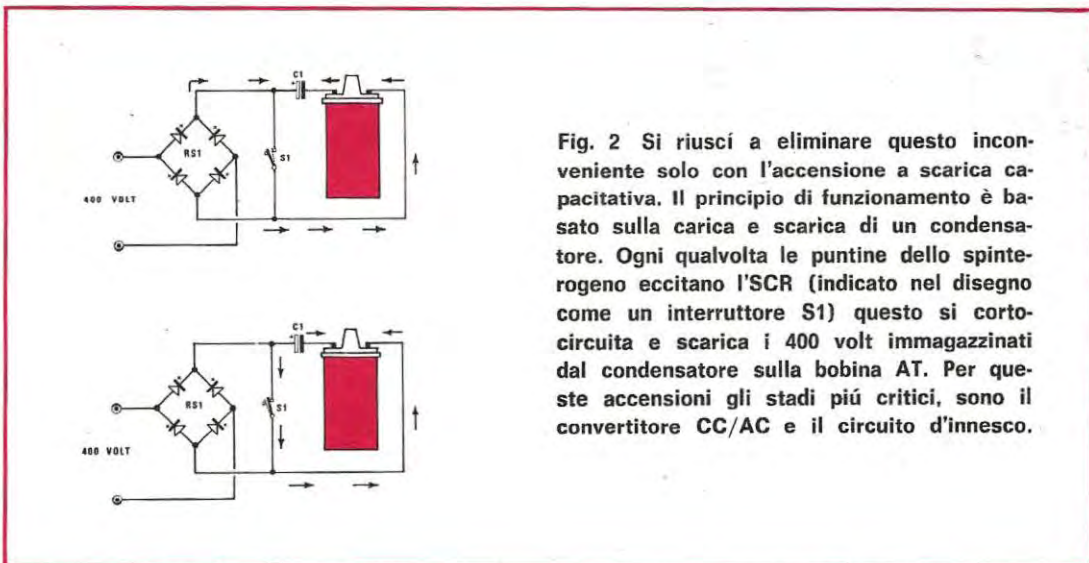
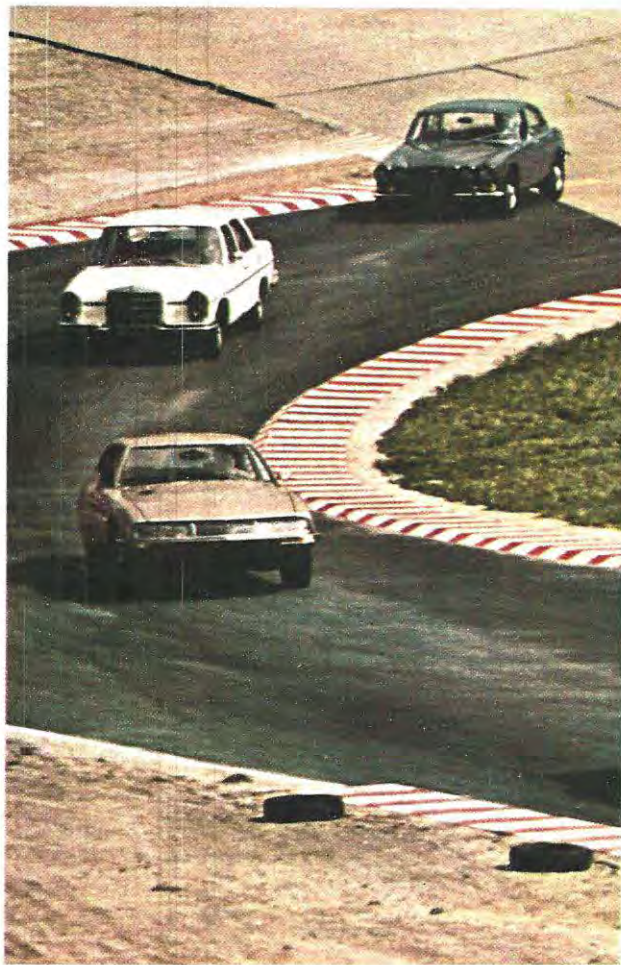

Fig. 2 Si riuscì a eliminare questo inconveniente solo con l'accensione a scarica capacitativa. Il principio di funzionamento è basato sulla carica e scarica di un condensatore. Ogni qualvolta le puntine dello spinterogeno eccitano l'SCR (indicato nel disegno come un interruttore S1) questo si cortocircuita e scarica i 400 volt immagazzinati dal condensatore sulla bobina AT. Per queste accensioni gli stadi più critici, sono il convertitore CC/AC e il circuito d'innesco.

Considerando tutti questi fattori restano due alternative: o si acquista una accensione di marca internazionale, oppure si rinuncia all'idea di installarla sulla propria vettura, sempreché non si decida di autocostruirselo scegliendo personalmente componenti di qualità e, in particolare un trasformatore per il convertitore in grado di raggiungere i 30-35 watt, sovradimensionato cioè rispetto ai 25 watt minimi richiesti per sopprimere alle perdite.

Uno dei nostri collaboratori che raggiunto il Gran S. Bernardo proseguirà fino in Finlandia fino al Circolo Polare Artico, per sottoporre l'accensione elettronica alla prova di « durata ».



Abbiamo detto all'inizio di questo paragrafo che l'accensione a scarica capacitiva era, fino a ieri, la più perfezionata dei vari tipi di accensione.

Mettiamo in risalto quel « fino a ieri » perché oggi, dai laboratori di « NUOVA ELETTRONICA » è nata l'accensione a scarica « CATODICA », una accensione coperta da ben 4 brevetti che soppiantierà l'accensione a scarica capacitiva in quanto tecnicamente più perfezionata e con prestazioni addirittura superiori essendo stati eliminati anche i più insignificanti degli inconvenienti che l'accensione a scarica capacitiva possedeva e che fino ad ora non si erano potuti eliminare.

#### DIFFERENZA TRA SCARICA CAPACITIVA E SCARICA CATODICA

Nella scarica capacitiva noi troviamo un condensatore da 0,5 o 1 mF che viene caricato da una tensione di circa 400 volt, come vedesi in fig. 2, tramite un convertitore elevatore a transistor. Quando il condensatore ha immagazzinato la potenza necessaria, un diodo SCR (semplificato nel disegno dall'interruttore S1) comandato dalle puntine dello spinterogeno, si chiude scaricando così la tensione immagazzinata dal condensatore sul primario della bobina AT. Per induzione, sul secondario della stessa bobina preleveremo circa 35.000-40.000 volt che ci serviranno appunto a far

Tutte le prove, oltre a quelle eseguite dai nostri tecnici, sono state affidate a « collaudatori sportive » unici esperti di macchine e motori.

scoccare sulla candela la scintilla necessaria all'accensione della miscela.

Una volta scaricato il condensatore, l'SCR si riapre e il convertitore può nuovamente ricaricare il condensatore per un nuovo ciclo.

Nelle accensioni a scarica capacitiva sono perciò importanti due cose:

1 — Ottenere che il convertitore elevatore, quando l'SCR è in corto, si spenga cioè non eroghi più tensione.

2 — Una volta che l'SCR si riapre il convertitore deve essere velocissimo a ripartire in modo da raggiungere nel più breve tempo possibile il picco dei 400 volt per ricaricare il condensatore.

Anche senza dilungarci sulla qualità dei componenti (il condensatore deve essere assolutamente in poliestere andiinduttivo e non ad olio, perché l'olio si trasforma in breve tempo in elettrolita) possiamo affermare che tutto il segreto di un'accensione a scarica capacitiva è basata sul perfetto funzionamento e sulle caratteristiche del convertitore elevatore di tensione.

Se l'oscillatore non si spegne quando è in corto l'alta tensione, esso si mette ad autooscillare su frequenze attorno ai 200.000-300.000 Hz e sul secondario avremo sempre una tensione alternata, anche limitata a poche decine di volt che, raddrizzata, è in grado di polarizzare l'anodo dello SCR di quel tanto sufficiente a non farlo disinnescare.

In questi casi succede che tutto ad un tratto la macchina si ferma e per rimetterla in moto è necessario spegnere l'accensione e riaccenderla.

E questo è un primo problema che non è sempre possibile eliminare.

Molti circuiti, per esempio, montano trasformatori di limitata potenza oppure un solo transistor 2N3055 per cercare di eliminare in parte tale inconveniente, ma così facendo riducono anche la potenza del convertitore che, a soli 5.000 giri, fornisce una potenza sulla bobina AT pari pari a quella della accensione tradizionale, ed allora il vantaggio dell'accensione a scarica capacitiva non sussiste più.

Il secondo problema è relativo alla velocità di ripresa del convertitore: anche se questo impiega 3 o 4 millesimi di secondo, come abbiamo constatato in molti convertitori, tale tempo è da ritenersi enorme se consideriamo che a 7.000 giri,

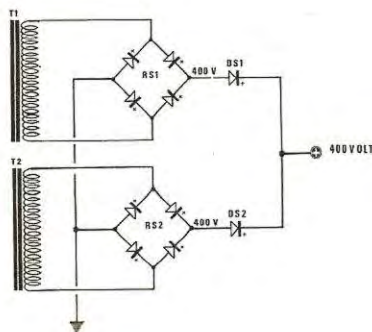

**Fig. 3** Per ottenere una potenza più che sufficiente ad incendiare la benzina in una camera di scoppio, occorre come minimo una potenza di 80-100 millijoule. Il convertitore per erogare la potenza richiesta, non solo dovrà risultare sovradimensionato ed eccitato da due 2N3055 ma disporre di un tempo di salita inferiore a 2 millisecondi. Nelle nostre prime esperienze noi avevamo ridotto questo tempo collegando in parallelo due convertitori, come vedesi in disegno.



tra una scintilla e l'altra trascorre un qualcosa come 4,5 millesimi di secondo e che la durata di tale scarica è di circa 0,2-0,3 millesimi di secondo; si comprende allora facilmente come al condensatore non rimane un tempo sufficiente ad immagazzinare una potenza adeguata per la scarica. Un buon convertitore deve raggiungere la sua massima tensione in tempi inferiori a 2 millisecondi per lasciare almeno altri 2,5 millisecondi al condensatore per ricaricarsi adeguatamente.

Maggiore è il tempo di ripresa del convertitore minore è di conseguenza il rendimento, e in molte accensioni il condensatore deve scaricarsi, prima ancora di avere raggiunto la sua massima carica.

Quello che maggiormente limita le prestazioni di un'accensione a scarica capacitiva è dunque il tempo di ripresa del convertitore elevatore della tensione.

Questo problema fu da tempo risolto per due macchine sportive di altrettanti nostri lettori, collegando in parallelo due convertitori. Così facendo non si aumentava, come si potrebbe supporre, la potenza di alimentazione, ma si riduceva il tempo utile per raggiungere la massima tensione.

E questa è un'esperienza che il lettore potrà facilmente mettere in pratica se realizzerà due convertitori completi.

Come vedesi nel dis. di fig. 3 i due terminali positivi dei 400 volt dovranno congiungersi tra di loro tramite due diodi.

Proprio in base a tale constatazione è nata l'idea della accensione a scarica catodica.

In pratica, anziché impiegare due convertitori composti da due trasformatori, quattro transistor

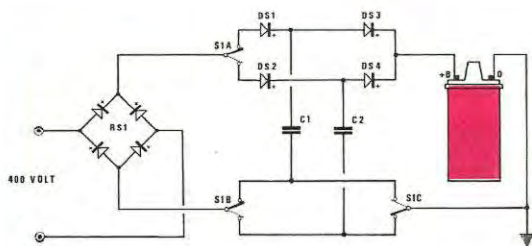

Schema teorico dell'accensione a scarica catodica. La commutazione tramite S1A-B-C cui sono interessati anche i diodi avviene per via elettronica. Il circuito è stato semplificato per evitare che altre riviste o industrie del ramo lo possano copiare.

Fig. 4 Nell'accensione a scarica catodica per non impiegare due convertitori CC/AC si è aggirato l'ostacolo, realizzando un circuito in grado di caricare e scaricare alternativamente due condensatori in modo da disporre anche alle alte velocità 100 e più millijoule. Con l'accensione a scarica catodica il convertitore rimane costantemente in funzione.

2N3055, dieci diodi per la realizzazione dei due ponti raddrizzatori, si è pensato di impiegarne uno solo che rimanesse costantemente in funzione eliminando così il tempo di ripresa, ed agendo invece sul circuito di carica.

Se si fosse potuto realizzare, con degli SCR e dei transistor, un commutatore elettronico ad alta tensione che provvedesse a caricare due condensatori, in modo che mentre uno si scaricava sulla bobina AT, l'altro fosse già collegato all'alta tensione per la ricarica, e viceversa, si sarebbe potuto in pratica aumentare la potenza della scintilla e raggiungere il più alto numero di giri, eliminando così in partenza tutti quei piccoli inconvenienti presenti ancora sulle accensioni a scarica capacitiva.

Dal punto di vista pratico l'accensione a scarica catodica è una doppia accensione a scarica capacitiva, e il nome « catodico » (nome depositato) è stato scelto perché la tensione per la bobina viene prelevata da due catodi di due diodi.

La commutazione nel circuito è del tipo elettronico; non esiste alcun relé o circuito meccanico che potrebbe produrre solo inconvenienti senza peraltro ridurre il tempo richiesto.

Tanto per portare qualche esempio, la commutazione (per questo tipo di apparato) è velocissima, risultando all'incirca di soli 0,5 millesimi di secondo.

Il circuito non è certo nato in 30 o 40 giorni: tecnici e laboratorio sono stati impegnati per quasi un anno e solo in luglio il circuito definitivo, collaudato precedentemente in laboratorio, è stato installato sulle più disparate autovetture per un più impegnativo collaudo su strada.

Questo collaudo è stato uno dei più severi ai quali sia stato mai sottoposto uno dei nostri progetti, è già da quattro mesi le modeste 500 e le veloci 2.000 girano assieme alle generose « medie cilindrato » su strade di montagna, su autostrade, in città, con i nostri primi prototipi.

Le prove di ripresa sono state effettuate all' autodromo di Imola, per il consumo si è utilizzato il percorso autostradale Milano-Bologna-Firenze-Roma e viceversa e il percorso Bologna-Ancona e viceversa; per la durata due nostri collaboratori, i Sigg. Romagnoli Roberto e Guastella Walter hanno compiuto il raid Torino-Finlandia e ritorno, per un totale di circa 12.000 Km.

I dati delle prove sono stati addirittura superiori alle nostre aspettative ed hanno premiato un po' tutti noi di « Nuova Elettronica » che abbiamo dedicato alla realizzazione di questo progetto parecchio e molte, moltissime notti insonni. Siamo convinti che un'accensione di questo tipo, funzionante sul principio che vi abbiamo riassunto, non sarà posta in commercio da nessuna industria prima di 2-3 anni, quindi i nostri lettori avranno in « anteprima » un circuito che, fra cinque anni risulterà forse sorpassato per la possibile utilizzazione di componenti elettronici nuovi.

I vantaggi che il montaggio di una accensione elettronica a scarica catodica presenta rispetto ad un'accensione tradizionale sono:

1 — Facilità di messa in moto anche a motore freddo e nel caso di auto alimentate a gas liquido.

2 — Aumento della velocità massima del 10-15%.

3 — Diminuzione del consumo di carburante da 5% a 20%.

4 — Aumento della ripresa.

5 — Aumento della potenza in cavalli.

6 — Riduzione della percentuale dei gas incombusti, con relativa riduzione dello smog e dei gas nocivi.

7 — Aumento della vita delle puntine platinato dello spinterogeno.

8 — Aumento della vita del motore, sottoposto, specialmente in città nel traffico urbano, ad



Nell'autodromo di Imola, visibile in questa foto, esperti collaudatori e cronometristi di professione, hanno collaborato con Nuova Elettronica per ricavare tutti i dati utili al confronto tra accensione tradizionale, capacitiva e catodica.



Per collaudare l'accensione a scarica catodica nelle condizioni piú sfavorevoli, due nostri collaboratori hanno compiuto un percorso di oltre 12.000 Km: dall'Italia fino al Circolo Polare Artico (vedi foto) e ritorno.

A questo punto vi chiediamo se esiste qualche altra rivista che si accolliti tali oneri, per garantire ai suoi lettori la validità de progetti presentati. Crediamo proprio di no. Anzi si fa il contrario, per spendere meno, si copia, un po' a destra, un po' a sinistra, non si prova niente in quanto lo scopo principale è uno solo: prelevare al lettore la sua gentile quota mensile per una copia di rivista.

una maggiore usura.

9 — Eliminazione della necessità di regolare in continuazione le puntine platinatate in quanto, in pratica, non si consumano mai.

10 — Riduzione del consumo della corrente della batteria.

Per evitare di dover rispondere a valanghe di lettere che i lettori non mancheranno di inviarci per ottenere piú ampie delucidazioni circa il consumo, la velocità, la ripresa relativa alla vettura che loro possiedono, possiamo qui precisare che i valori da noi indicati sono una media

ricavata su circa 10 vetture scelte nelle cilindrate tra 1.000 e 2.000 cc.

Qualche lettore potrà ottenere, con la sua vettura, risultati anche migliori. A titolo di esempio con una Alfa 2.000 abbiamo raggiunto, con una accensione tradizionale, i 190 Km/ora, mentre con l'accensione catodica abbiamo toccato i 220 Km/ora. Sempre su questa vettura in V marcia abbiamo ripreso da 30 Km/ora senza che il motore battesse in testa e come se fossimo in II marcia.

Il consumo si è ridotto di circa il 18%.



Il cartello indica ai nostri due collaudatori che mancano solo 53 Km per raggiungere Copenaghen; si trovano cioè a metà strada per la Finlandia. Fino a questo punto l'accensione non ha dato nessuna noia, come ci è stato poi riferito, tutto il viaggio e l'accensione sono stati OK.

Siamo in Finlandia, e in questo tratto di strada i nostri collaudatori debbono fare attenzione a non investire qualche renna. Non sarebbe stato molto vantaggioso né tecnicamente interessante includere nelle spese: « pagato allo Stato Finlandese per il collaudo dell'accensione 1 renna ».

Per vetture di 1.300 cc si è avuto un aumento della velocità massima del 12,4%, con una riduzione del consumo del 22,8%. Sempre su autovetture della stessa cilindrata e marca la riduzione del carburante non ha superato il 18%.

Da questi esempi è possibile vedere come non si può affermare in assoluto che per la tale vettura la velocità aumenta di tanto e il consumo si riduce a tanto: sono infatti possibili variazioni in rapporto alla condizione del motore, al tipo di candele impiegate (troppo calde o troppo fredde), alla condizione delle valvole di scarico, alla regolazione della fase e della carburazione, ecc.

Inoltre, per le prove di consumo non è sufficiente fare un « pieno », usare la macchina nelle condizioni usuali e stabilire le differenze tra il consumo con l'accensione tradizionale e quello con l'accensione catodica. Per queste prove occorre compiere lunghi percorsi autostradali, sempre alla identica velocità, tenendo anche conto della direzione del vento e delle condizioni della strada (con strada bagnata il consumo aumenta rispetto a quello su strada asciutta).

La riduzione del consumo è inoltre proporzionale alla velocità: a basse velocità non è possibile riscontrare alcuna differenza apprezzabile, ma i vantaggi cominciano ad essere evidenti quan-

do si viaggia a velocità superiore ai 3/4 della velocità massima raggiungibile dalla vettura. Questo significa che se una vettura raggiunge i 120 Km/ora, la riduzione del consumo si riscontra quando si viaggia sui 100 Km/ora e più; a velocità minore si riscontrerà invece una maggior ripresa, la vettura cioè diventerà più nervosa e scattante.

Chi possiede una 500 non pretenda di montare l'accensione elettronica per farla diventare una Maserati. Su tale vettura ci sarà una leggera riduzione del consumo, un miglioramento nella ripresa ed un aumento della velocità massima di circa 10 Km/ora.

Solo per vetture di cilindrata di almeno 1.000 cc e più i vantaggi sono evidenti sia in ripresa, sia in velocità, sia in risparmio di carburante, e più si aumenta la cilindrata maggiori risultano i vantaggi.

Installando una accensione elettronica sia a scarica capacitiva che a scarica catodica sulla propria auto occorre:

1 — controllare che i cavi alta tensione siano di ottima qualità. Esistono dei cavi che risultano isolati per un massimo di 10.000 volt; per l'accensione elettronica occorrono cavi ad alto isolamento per evitare scariche tra cavo e massa della

## VELOCITA' MASSIMA

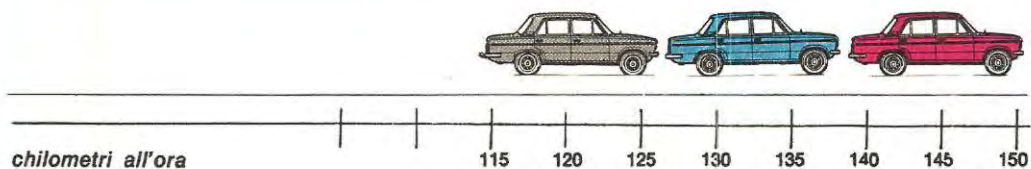

## ACCELERAZIONE 0-100 km/ora

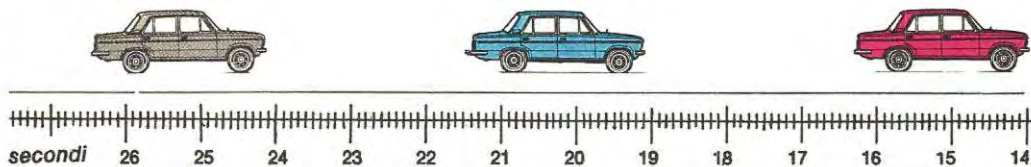

## ACCELERAZIONE 1 km da fermo



## RIPRESA (sul chilometro, dalla velocità di 30 km/ora e con il cambio in quarta)



In queste tabelle sono riportati i dati di comparazione tra una accensione a scarica tradizionale (macchina grigia) con una scarica capacitiva (macchina azzurra) ed una catodica (macchina rossa). I valori indicati sono una media ottenuta prendendo come dati di riferimento 10 vetture di marche diverse, con cilindrata non inferiore ai 1.100 cmc. e non superiori ai 1.900 cmc.



Consumi a velocità costante (litri per 100 chilometri)		
normale	Km/h	catodica
5,2	60	4,8
6,2	70	5,6
6,7	80	5,8
7,4	90	6,3
8,2	100	6,9
9	110	7,6
9,4	120	8
11,1	130	9,2
12	140	9,6



Per le prove di consumo, effettuate su autostrada, abbiamo selezionato 5 vetture che con l'accensione tradizionale e alla velocità costante di 100 Km/h richiedessero 8,2 litri di benzina per percorrere 100 Km (12,1 Km con 1 litro di benzina).

Abbiamo infine ripetuto l'identico percorso con l'accensione a scarica catodica controllando scrupolosamente la quantità di carburante consumato. I dati riportati sono una media del consumo richiesto dalle 5 vetture in prova.

carrozzeria (al buio si notano molto bene queste fughe di tensione).

2 — Controllare che la calotta di distribuzione risulti internamente ben pulita da residui carboniosi che possono far scoccare delle scintille nel suo interno.





3 — Occorre sostituire le puntine platinato che potrebbero essere consumate e quindi non permettere un buon contatto; con l'accensione elettronica sulle puntine scorrono circa 200 mA contro i 4-5 Amper presenti con l'accensione tradizionale.

4 — Distanziare gli elettrodi delle candele a circa 0,8-0,9 mm contro i 0,5-0,6 mm necessari per un'accensione normale.

5 — Sostituire eventualmente tutte le candele. Le candele non dovrebbero mai essere impiegate per più di 15.000 Km, anche se non sembrano consumate. Infatti il dielettrico delle candele viene sottoposto, entro la camera a scoppio, a forti sollecitazioni di calore e pressione che modificano le caratteristiche iniziali.

6 — Impiegare, specialmente per le auto a gas liquido, candele leggermente più calde soprattutto nella stagione invernale. Questa raccoman-

## CONSUMI (percorso con 1 litro di carburante).

in città 30-100 Km/h	 13,5	 15,8
in autostrada 100-140 Km/h	 11	 14

(Il consumo indicato è per una media di 100 Km). Macchina grigia per accensione tradizionale, macchina rossa per accensione a scarica catodica.

dazione vale anche per le auto che si usano esclusivamente in città.

7 — Una volta installata l'accensione, far controllare la messa in fase per correggere eventuali differenze e l'angolazione di apertura delle puntine (operazione che ogni elettrauta è in grado di compiere in pochi minuti).

8 — Far controllare infine la carburazione, poiché con l'accensione elettronica non è più necessaria una miscela più ricca come invece era necessario con l'accensione tradizionale per raggiungere la stessa potenza.

Perciò se non notate evidenti differenze, dopo aver installato un'accensione elettronica sulla vostra auto, fate controllare le candele e la messa in fase: noterete subito come la vostra vettura, da modesta auto di serie, si trasformi in una vettura più scattante e più nervosa come se aveste sostituito il vostro motore con uno sportivo e di cilindrata maggiore. Non dimenticate infatti che su piccole cilindrato fino a 1.000 cc la potenza può aumentare di 2-3 cavalli rispetto a quelli indicati nel libretto di circolazione, e questi sono dati ricavati da prove fatte al banco di collaudo di parecchi Istituti attrezzati allo scopo.

### OCCASIONISSIMA!!!

20 BASETTE OLIVETTI ASSORTITE (contengono transistor, resistenze, diodi, condensatori, trasformatori in ferrite olla, trim-pot, ecc.) L. 1.900  
 30 BASETTE OLIVETTI A NOSTRA SCELTA (come sopra) L. 2.700  
 BASETTE G.E. silicio L. 350  
 BASETTE IBM L. 200

### MATERIALE IN SURPLUS

CONFEZIONE 250 resistenze con terminali accorciati e piegati per c.s. L. 500  
 PACCO Kg. 3 di materiale elettronico assortito L. 3000  
 PACCO 33 VALVOLE assortite L. 1200  
 CONFEZIONE 30 DIODI per commutaz. term. acc. L. 200  
 CORNETTI Telefonici L. 500  
 CONTAORE SOLZI 220V - 50Hz L. 1200  
 CONTAORE GENERAL ELECTRIC 120V - 60 Hz L. 750  
 CONTACOLPI ELETTROMECCANICI  
 - 4 cifre 12V L. 400 - 4 cifre 24V L. 350  
 - 5 cifre 30V L. 350 - 5 cifre 6V L. 500  
 DISGIUNTORI (int. magnetici) 50Vcc - 30A-10A-15A-20A-35A L. 250  
 INTERRUTTORI a levetta L. 150  
 DEVIATORI a levetta L. 200  
 RELAY SIEMENS 24V - 5800 ohm - 4 sc. L. 600  
 RELAY Undecal 12 - 24V/3sc. - 5A L. 800  
 QUATTRO LAMPADE al neon con lente su basetta L. 250  
 LAMPADINE al neon con comando a transistor L. 150  
 PORTAFUSIBILI Ø 5 x 20 L. 100  
 NUCLEI A OLLA (2,8 x 1,5) L. 200  
 CONNETTORI SOURIAU a elementi combinabili, 5 poli/5A-380V max Coppia maschio e femmina L. 130  
 CONNETTORI ANPHENOL a 22 contatti per schede L. 100

ELETTROLITICI  
 1000uF/150V L. 350 12000uF/25V L. 300  
 2000uF/50V L. 150 63000uF/15V L. 800  
 2000uF/100V L. 400 85000uF/10V L. 800  
 MICROSWITCH Crouzet 15A/380V L. 120  
 Relay magnetici RID 2A L. 120  
 GRUPPI UHF (senza valvole) L. 200  
 AMPLIFICATORE DIFFERENZIALE VA711/C con schema L. 300  
 INTEGRATI TEXAS in dual line 2N4 - 204 - 3N3 - 4N2 L. 150  
 TRANSISTOR - OTTIMO SMONTAGGIO  
 2G603 L. 50 ASZ18 L. 220 2N3108 L. 70  
 2N247 L. 80 2N513B L. 250 ZA398B L. 130  
 2N527 L. 50 2N1304 L. 50 1W8544 L. 100  
 2N1553 L. 200 2N1983 L. 70 1W8907 L. 50  
 ASY29 L. 50 2N2048 L. 50 1W9974 L. 160  
 ASZ17 L. 220 2N2905 L. 80 2N1711 L. 110  
 SCR C22A / 100V-5A L. 350  
 SCR 2N1596 (100V/1,6A) L. 250  
 BYZ12 al silicio 6A/400V L. 250  
 PIASTRE RAFFR. per 2 trans. L. 250  
 PIASTRE RAFFR. ANODIZZATE per 3 trans. L. 500  
 PIASTRE RAFFR. ANODIZZATE per 1 Diodo L. 400  
 POTENZIOMETRI a filo 2W - 300 ohm - 10 K ohm L. 150  
 TRIM-POT (trimmer a filo) 500 ohm L. 80  
 PULSANTIERE a tre tasti indep. 5A L. 400

### MATERIALE NUOVO

TRANSISTOR  
 2G360 L. 80 AF106 L. 200 BC148 L. 120  
 2G398 L. 80 AF124 L. 250 BC208A L. 110  
 SFT226 L. 80 AF139 L. 300 BC238B L. 150  
 SFT227 L. 80 AF202 L. 250 BF173 L. 280  
 2N711 L. 140 ASZ11 L. 80 BSX45 L. 380  
 2N1711 L. 220 BC107B L. 150 IW8907 L. 150  
 2N3055 L. 680 BC108A L. 150 OC76 L. 90  
 AC125 L. 150 BC109C L. 180 OC169 L. 150  
 AC127 L. 180 BC118 L. 160 OC170 L. 150  
 AC187K/AC188K la coppia L. 500  
 AD161/AD162 la coppia L. 800  
 TAA611B L. 1000  
 INTEGRATO MOTOROLA MC852P (doppio flip-flop) L. 400  
 RADDRIZZATORI E DIODI  
 E125C275 L. 160 B60C800 L. 230 OA95 L. 45  
 E250C180 L. 180 10D10 L. 180 B30C1000 L. 350  
 GEX541 L. 200 B4Y2 L. 800 B120C2200 L. 600  
 ML723 L. 1200 TRIAC 400V/6A L. 1400  
 SCR CS5L (800V/10A) L. 2000 ZENER 5,6V/10W L. 500  
 PIASTRE RAMATE PER CIRCUITI STAMPATI  
 bachelite vetronite  
 mm 85 x 130 L. 60 mm 70 x 130 L. 110  
 mm 80 x 150 L. 65 mm 100 x 210 L. 240  
 mm 55 x 250 L. 70 mm 240 x 300 L. 800  
 mm 210 x 280 L. 300 mm 320 x 400 L. 1550  
 vetronite ramata sui due lati  
 mm 320 x 400 L. 1650 mm 220 x 320 L. 910  
 TRASFORMATORE ALIM. 220V - 12+12V/1A L. 800  
 ELETTROLITICI attacco americano 300+32uF/350V L. 250  
 ELETTROLITICI a cartuccia Philips 32uF/350V L. 200  
 ELETTROLITICI a cartuccia SPRAGUE - CREAS  
 5.000uF/12V L. 200  
 MOTORINO MONOFASE 220/50Hz - 50W L. 1500  
 MOTORE G.E. monofase 220V/1.400RPM L. 2800  
 ALIMENTATORI STABILIZZATI ingresso 220V mono  
 dim. 9 x 15,5 x 16,5  
 - 13V/2A L. 14000 - 4-24V/2A L. 16000  
 ALTOPARLANTI T200 - 16Ω/6W - Ø 200 L. 1000  
 ALTOPARLANTI T100 - 8Ω - Ø 100 per TVC L. 550  
 ALTOPARLANTI E70x12 - 6Ω/2W L. 480  
 CUFFIE STEREO 8Ω Modell DH-10-S L. 4500  
 STRUMENTI A ZERO CENTRALE +1 - 0 - -1  
 dim. 80 x 90 L. 2000

STRUMENTI INDEX A FERRO MOBILE  
 dimensioni: 90 x 80 - frontale cristal L. 2000  
 6A f.s. - 8A f.s. -  
 dimensioni: 120 x 105 - frontale bachelite L. 1300  
 500V f.s. 5A f.s. con scale fittizze da 60A-250A-500A L. 400  
 LAMPADA TUBOLARE BA15S SIPLE 8,5V/4A L. 1000  
 TESTINE per registratore la coppia L. 950  
 QUARZI MINIATURA MISTRAL tipo HC6/U Freq. 27,120 MHz L. 850  
 DIODI CONTROLLATI AL Si della SGS  
 200V-1A L. 360 300V-2,2A L. 550 200V-8A L. 850  
 100V-2,2A L. 450 400V-2,2A L. 600 300V-8A L. 950  
 200V-2,2A L. 510 100V-8A L. 700 400V-8A L. 1000  
 CAPSULE MICROFONICHE dinamiche L. 600  
 ZENER 400mW 5,6 - 6,8 - 8,2 - 9,1 - 12V L. 150  
 MOTORINI KK MABUCHI 4,5/9V L. 600  
 MOTORINI POLISTIL 4,5V L. 300  
 MOTORINO MATSUSHITA ELEC. 10-16 Vcc - Ø 45 x 55 L. 2000  
 CONFEZIONE 100 condensatori assortiti L. 650  
 CONFEZIONE 100 ceramici assortiti L. 650  
 CONFEZIONE 100 resistenze L. 650  
 CONFEZIONE 10 transistor nuovi tra cui 1/SCR - 12T4 - 1/BSX26 - 1/2N711 L. 1000  
 COMPENSATORI CERAMICI 5÷110pF L. 60  
 COMPENSATORI POLISTIROLO 3÷20pF L. 80  
 VARIABILI ad aria DUCATI  
 2x440pF dem. L. 200 2x330 + 14 + 15 L. 200  
 80x130pF L. 190 2x330 con 2 comp. L. 180  
 CONDENSATORI Carta-Olio 5uF/500Vca L. 350  
 CONDENSATORI carta-olio 2,2uF/400V L. 250  
 CONDENSATORI PIN-UP al tatalio 0,4uF/40V L. 56  
 POTENZIOMETRI 220kohm con interr. doppio L. 150  
 ANTENNINE TELESCOPICHE cm. 47 L. 300  
 CAVO COASSIALE RG8/U al metro L. 250  
 CAVO COASSIALE RG58/U al metro L. 105  
 RELAYS FINDER 12V/6A - 1 scambio L. 650  
 APPARATO SICAT per luci psichedeliche impulsive a tre canali - 1kW cad. L. 24000  
 INTERRUTTORI AUTOMATICI tripolati Magrini L. 1750  
 DISGIUNTORI 40A/32V L. 500  
 STAGNO 60% Ø 1,5 in rocchettoni Kg. 0,5 L. 1325  
 STAGNO 60% Ø 1,5 in confezione g. 30 L. 140

**Se il vostro motore potesse parlare, vi chiederebbe una accensione elettronica perché sa che, con questa, potrebbe migliorare la ripresa, aumentare la velocità e la sua potenza in HP, riducendo sensibilmente il consumo di carburante.**

Tutti i costruttori di auto sono concordi nel sostenere che l'accensione elettronica tradizionale è un'accensione di tipo sorpassato e pertanto dovrebbe già essere stata sostituita, anche sulle vetture di grande serie da un'accensione di tipo elettronico.

Se tuttavia ciò non è stato possibile effettuarlo, lo si deve esclusivamente al costo: una accensione elettronica scadente non offre infatti alcun vantaggio, mentre una accensione elettronica efficiente ha prezzi un po' troppo elevati e che comunque influenzano negativamente il prezzo totale della stessa vettura. Tale aumento potrebbe non essere compreso da tutti gli acquirenti e si presenterebbe perciò il rischio di una flessione nelle vendite a tutto vantaggio di un'altra vettura di uguale cilindrata ma con accensione tradizionale, che costa certamente quelle 50-70.000 lire in

di zona, o se ha più modelli e marche, quella che logicamente gli permette di realizzare un guadagno maggiore.

E questo è purtroppo « il male »: per poter offrire un guadagno maggiore le Case costruttrici di accensioni elettroniche debbono per forza fare in modo che costino poco, e per ottenere ciò economizzano sul materiale in quanto, per assicurarsi un grosso quantitativo di vendita devono avere costi di produzione e di materiale inferiori a quelli delle Ditte concorrenti.

Economizza da una parte, economizza dall'altra, arriverà il giorno che aprendo una scatola di una accensione elettronica ci si troverà dentro solo qualche centimetro di filo, e un condensatore ed il filo costituiscono già un circuito « elettronico », anche se allo stadio primordiale. Chi invece di elettronica se ne intende, sa quali caratteristiche

## ACCENSIONE ELETTRONICA

meno di quello che costerebbe la stessa vettura con accensione elettronica.

Per questo motivo si preferisce l'accensione tradizionale che non mette a repentaglio il funzionamento del motore, anche se ci si deve accontentare di prestazioni inferiori.

Si lascia cioè all'acquirente la facoltà di montare o meno l'accensione elettronica.

Si installa l'accensione elettronica solo su vetture fuori serie, tipo rally o della serie sportiva, e perciò riservato a clienti che non guardano certo alle 100.000 lire in più.

Ci troviamo perciò di fronte a molti automobilisti che, conoscendo i pregi di un'accensione elettronica e desiderando installarla, si rivolgono all'«elettrauto « di fiducia » che, come tutti i normali commercianti, consiglierà ovviamente quella della quale ha potuto ottenere la rappresentanza





## A SCARICA CATODICA

deve presentare un'accensione elettronica; sa inoltre che se sul primario AT di una bobina non si applica una tensione superiore ai 350 volt, sul secondario non potrà ottenere quei 30.000-40.000 volt necessari per ottenere una scarica di adeguata potenza sulla candela; sa infine che, se una accensione viene fornita per un numero massimo di 10.000 giri, tale accensione non darà alcun beneficio. E per 10.000 giri noi ci riferiamo ad un motore a 4 cilindri, perché a volte rileviamo che il numero di giri cui fanno riferimento molti co-

Più potenza nella scintilla, significa più velocità, più ripresa e minor consumo di benzina. Anche la più modesta delle vetture si trasformerà in una piccola auto sportiva, cui voi ne sarete il pilota.

struttori è relativo a motori al solo cilindro e la differenza in questo caso è enorme.

Comunque chi ha provato una accensione elettronica, appena discreta, sulla propria auto, di cilindrata superiore alla comune « 500 », avrà constatato che il motore sembra aumentato di cilindrata, essendo aumentata la ripresa, la velocità massima, e si sia invece ridotto il consumo, in quanto ora la sua auto con lo stesso pieno di carburante gli permette di percorrere circa un 10-20% in più rispetto a quando andava ad accensione tradizionale.

Quindi l'accensione elettronica montata su un'auto apporta vantaggi rilevanti: del resto tutte le auto da corsa ne sono provviste, e questo già dovrebbe far capire ad un automobilista che la sua installazione non è suggerita solo da motivi pubblicitari.



Solo attrezzando le nostre vetture di una adeguata strumentazione è stato possibile migliorare fino al limite concesso le prestazioni della nostra accensione. E queste prove, lo sapete benissimo, non si possono concludere in pochi giorni. Per questo siamo svantaggiati sull'uscita rispetto ad ogni altra rivista.

Come già accennato l'accensione dell'anno 1973 non sarà più quella che noi ormai consideriamo superata e che viene chiamata a « scarica capacitiva » ma quella realizzata da Nuova Elettronica e denominata a « scarica catodica »: un'accensione collaudata da più di un anno, prima di essere presentata ai lettori.

La differenza di rendimento, anche se molti lettori dai dati tecnici non potranno comprendere i pregi reali, potrà essere più facilmente constatata non solo previo il montaggio sulla propria auto, ma anche confrontando al banco la potenza della scintilla tra una accensione a scarica capacitiva di marca ed una catodica.

La potenza della scintilla, la lunghezza, il numero di giri elevati raggiungibili (oltre i 25.000 giri per motori a 4 cilindri), farà capire anche al più inesperto che per ora è stato raggiunto il massimo raggiungibile.

Vogliamo qui riportare le impressioni di un collaudatore, che per molti mesi ha provato su vetture messe da noi a disposizione vari tipi di accensioni per paragonarli a quelle a scarica capacitiva.

*« La differenza di un'accensione catodica rispetto a quella a scarica capacitiva, potrebbe essere paragonata alla differenza che esiste tra un aereo ad elica ed uno a reazione ».*

Questa frase dopo tanti mesi di lavoro, ha premiato un po' tutti i nostri tecnici che hanno contribuito a questo successo sacrificando, tra l'altro, anche molte ore di sonno.

Per poter meglio conoscere la differenza che esiste tra i tre tipi di accensioni e cioè la tradizionale, a scarica capacitiva commerciale da 40.000 lire e catodica vi presentiamo una tabella di comparazione:

	Accensione a scarica catodica	Accensione a scar. capacitiva	Accensione tradizionale
— Massimo numero scintille al minuto . . . . .	46.000	24.000	18.000
— Alta tensione sulle candele a 1.000 giri . . . . .	50.000 V.	35.000 V.	20.000 V.
— Alta tensione sulle candele a 7.000 giri . . . . .	50.000 V.	30.000 V.	10.000 V.
— Alta tensione sulle candele a 15.000 giri . . . . .	40.000 V.	20.000 V.	5.000 V.
— Alta tensione sulle candele a 20.000 giri . . . . .	35.000 V.	—	—
— Potenza in millijoule a 1.000 giri . . . . .	110	80	80
— Potenza il millijoule a 5.000 giri . . . . .	110	60	20
— Potenza in millijoule a 10.000 giri . . . . .	110	50	10
— Fattore utilità in microSiemens a 7.000 giri . . . . .	10	5	2

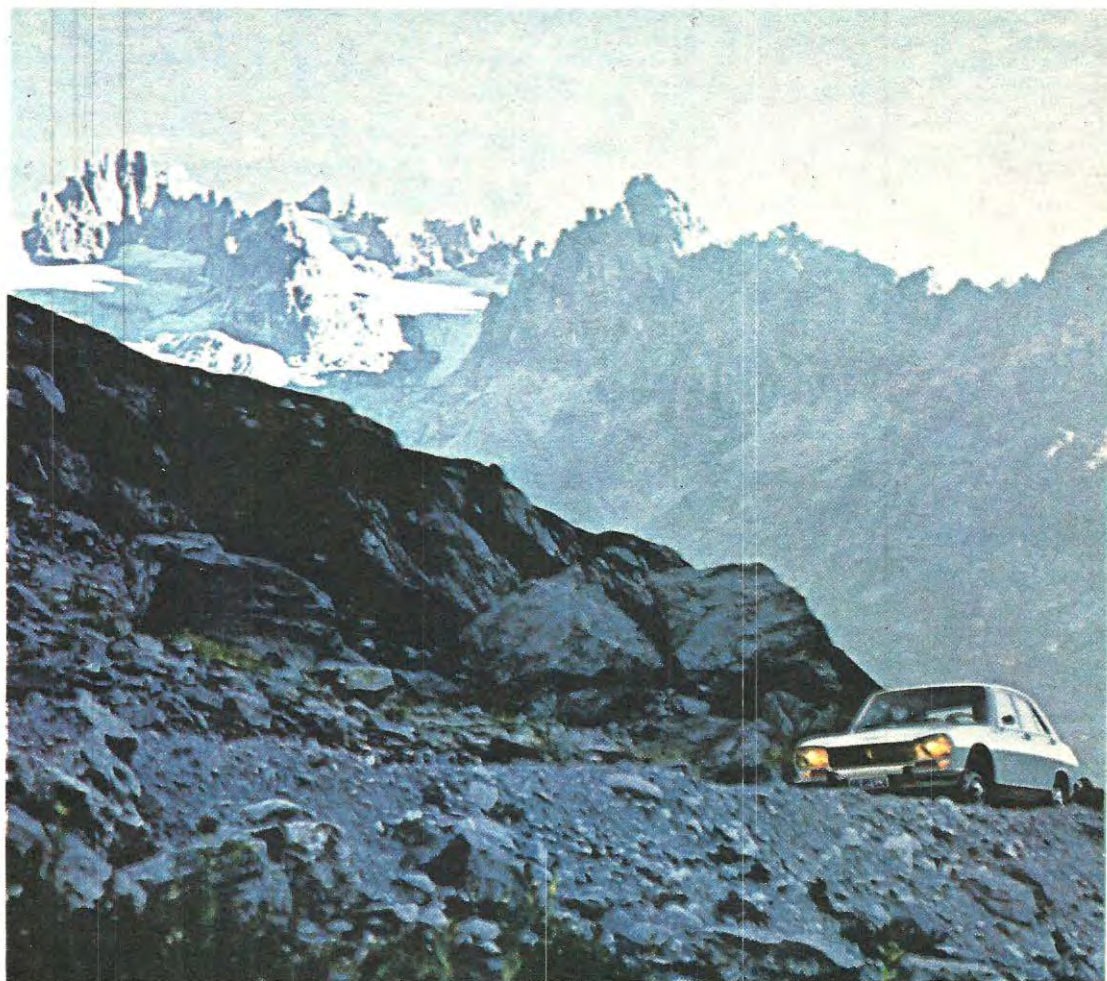

Anche con freddo intenso, e con impianti a gas, la vostra auto partirà sempre, come del resto abbiamo noi stessi constatato lasciando le nostre vetture all'aperto interi notti a 10 sotto zero sulle Dolomiti.

Come si può constatare la differenza non sussiste soltanto nella alta tensione erogata dalla bobina che risulta maggiore, ma bensì nella potenza espressa in millijoule, mentre con quella a scarica capacitiva la potenza si aggira sui 60 mj: (o notevolmente meno se prendiamo come riferimento qualche accensione tradizionale di tipo economico). Con una accensione tradizionale si è già scesi addirittura a valori attorno ai 20 millijoule.

Un altro dato importante su cui occorre soffermarci è il fattore di utilità in « microsiemens » che per l'accensione a scarica catodica si aggira su un valore di 10 contro i 5 di una scarica

capacitiva e i 2 di una accensione tradizionale. In pratica una accensione tanto è migliore e potente quanto questo « fattore » risulta più elevato.

In pratica questo valore ci indica la resistenza che può offrire una candela (ad esempio sporca da residui carboniosi, oppure umida da vapore acqueo) perché tra i suoi elettrodi possa ancora scoccare una scintilla.

Per essere più chiari, diremo che tale misura viene effettuata collocando a circa 5 mm due elettrodi (normalmente si usa uno spinterometro) e ai capi di tali elettrodi si applicano in parallelo delle resistenze di valore decrescente fino a



Quando avrete installato l'accensione a scarica catodica sulla vostra auto, provate a rallentare fino a 30-40 Km/h, poi lasciandola sempre in presa diretta (4ª marcia) spingete a fondo l'acceleratore, vedrete la vostra auto partire a razzo, senza battere minimamente in testa. Questo vi confermerà che un qualcosa nel vostro motore è cambiato.

trovare un valore per il quale, tra i due elettrodi, non scocca più la scintilla.

La formula per ricavare i micro Siemens è **1 : megahom** quindi se applicando una resistenza tra gli elettrodi di 0,5 megahom la scintilla non scocca più noi avremmo  $1 : 0,5 = 2 \text{ mS}$ , con 0,1 megahom abbiamo  $1 : 0,1 = 10 \text{ mS}$ .

Se si potesse ottenere una scintilla pur avendo applicato in parallelo agli stessi elettrodi 50.000 ohm noi otterremmo un valore di  $1 : 0,5 = 20 \text{ mS}$ .

In fig. 1; il lettore troverà lo schema completo della accensione a scarica catodica composta, come vedesi, da un convertitore CC/AC che impiega due transistori al silicio NPN tipo 2N3055, ed il nostro trasformatore in ferroscube ad olla.

**Fig. 1 componenti a scarica catodica**

- R1 = 25 ohm 10 watt a filo
- R2 = 50 ohm 7-10 watt a filo
- R3 = 25 ohm 10 watt a filo
- R4 = 47 ohm 3-5 watt a filo
- C1 = 1.000 mF elettr. 25 volt
- C2 = 32-33 mF elettr. 350 volt
- C3 = 32-33 mF elettr. 350 volt
- DS1 = diodo al silicio EM504-EM513
- DS2 a DS5 = diodi EM513
- TR1-TR2 = transistor 2N3055
- T1 = trasformatore a olla in ferroscube
- 1 = modulo per accensione catodica

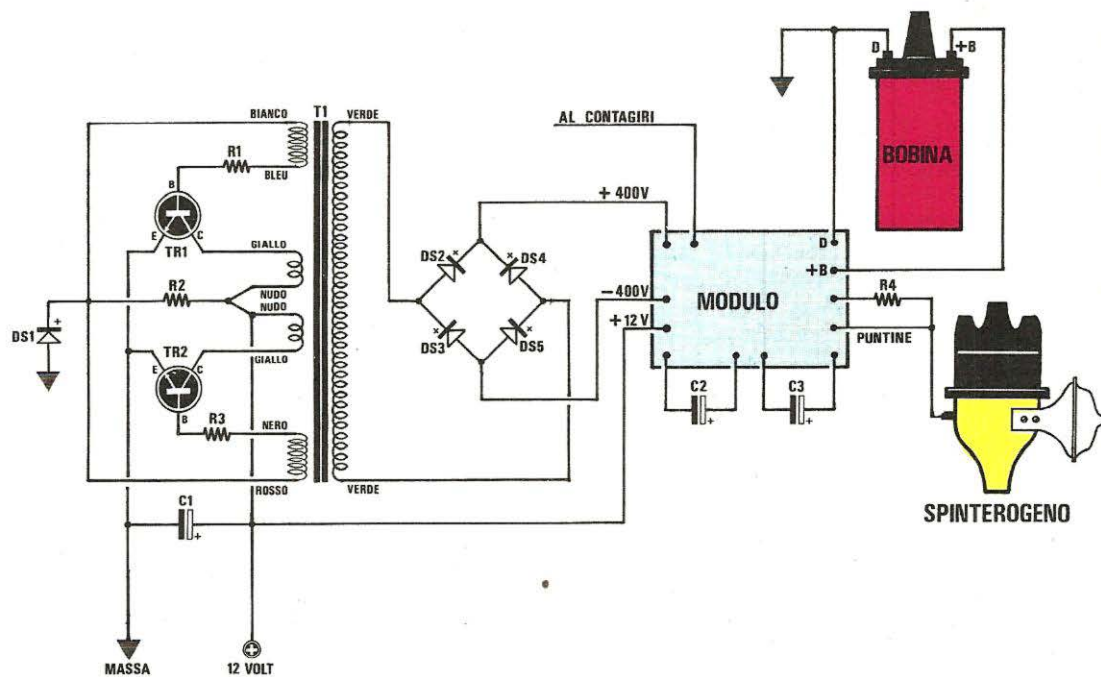



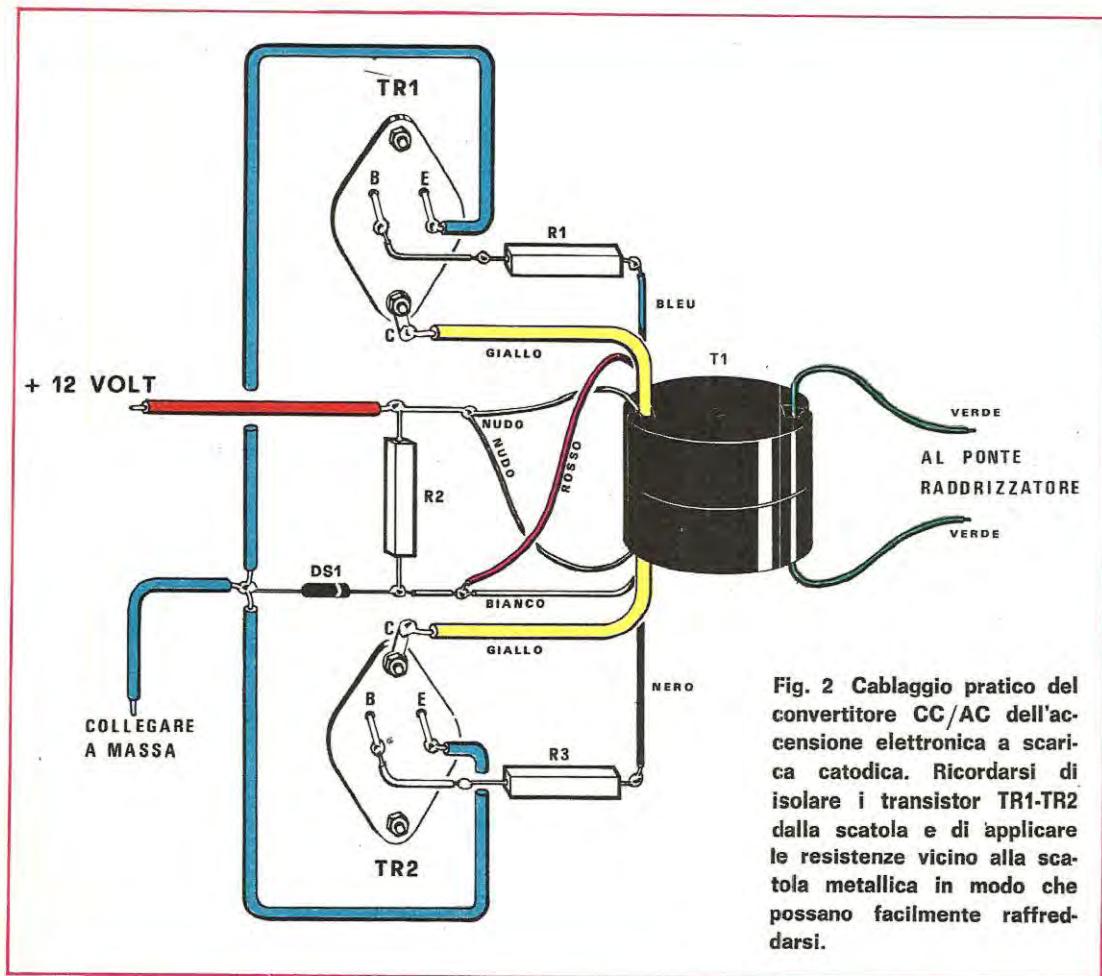

Fig. 2 Cablaggio pratico del convertitore CC/AC dell'accensione elettronica a scarica catodica. Ricordarsi di isolare i transistor TR1-TR2 dalla scatola e di applicare le resistenze vicino alla scatola metallica in modo che possano facilmente raffreddarsi.

Dal secondario di tale trasformatore l'alta tensione verrà raddrizzata da un ponte composto da 4 diodi EM513 (o altri similari da 1000 volt lavoro 1 amper). Tale tensione viene quindi applicata ai terminali + — 400 volt del modulo.

Rammentiamo al lettore che il terminale negativo dell'alta tensione, **NON DEVE ASSOLUTAMENTE** essere collegato alla MASSA, come invece avveniva per le accensioni a scarica capacitiva. Abbiamo infine un terminale che va collegato ai 12 volt positivi necessari per l'alimentazione del circuito d'innescò. In questo modulo abbiamo infine anche il terminale da collegare ad un eventuale contagiri elettronico, se questo risulta già in dotazione alla vettura.

Sempre da tale disegno noteremo la presenza di due condensatori elettrolitici C2-C3 da 32-35 mF-350 volt, collegati tra i quattro terminali posti in basso.

Facciamo presente che questi condensatori sono assolutamente indispensabili per un perfetto funzionamento del circuito, quindi non solo devono risultare collegati ai loro terminali, ma anche la loro capacità è determinante per ottenere sulla bobina AT una scarica di elevata potenza. La capacità più idonea si aggira sui 32-35 mF. Capacità maggiori non aumentano la potenza, mentre capacità inferiori a 16 mF, riducono la potenza.

Dal modulo abbiamo infine altri quattro terminali dei quali, uno va collegato alle puntine dello spinterogeno (per questa accensione si può lasciare inserito nello spinterogeno il condensatore usato per l'accensione tradizionale) un secondo terminale al quale andrà collegata la resistenza R4 da 47-50 ohm 5-7 watt a filo (l'altro estremo andrà collegato al terminale dello spinterogeno), ed infine abbiamo i due terminali che si collegano

alla bobina AT. Di questi due terminali, quello superiore, indicato con la lettera D, oltre a collegarsi al terminale D della bobina, andrà collegato alla MASSA; se non lo si fa l'accensione non funzionerà. L'altro invece si collega al terminale B +.

Quando collegate questi due fili alla bobina controllate che non risulti applicato, alla bobina AT, il condensatore antidisturbo della radio, perché oltre ad impedire alla accensione di funzionare, essendo normalmente a basso voltaggio, andrebbe in cortocircuito, compromettendo tutto il circuito inserito nel nostro modulo.

Sempre per evitare di mettere fuori uso il modulo, vi ricordiamo che la tensione massima continua che possiamo applicare in entrata non deve superare i 600 volt, e non scendere sotto ai 250 volt per non ridurre il rendimento.

La tensione ideale per ottenere il massimo rendimento e potenza si aggira in linea di massima da 350 a 450 volt.

#### REALIZZAZIONE PRATICA

Il circuito pratico è stato suddiviso in due sezioni ben distinte, cioè il convertitore CC/AC e il circuito d'innescio.

Per il convertitore il lettore potrà adottare lo schema che abbiamo presentato in fig. 1 oppure uno dei tanti convertitori pubblicati su questo stesso numero. Premettiamo che per l'accensione a scarica catodica, a differenza di quella a scarica capacitiva, si può scegliere qualsiasi convertitore,

purché esso risulti in grado di erogare una potenza di circa 30-35 watt.

I collegamenti pratici del convertitore da noi adottato è visibile in fig. 2. I transistor 2N3055 andranno fissati sopra a due alette di raffreddamento, oppure direttamente sulla scatola metallica che conterrà tutto l'accensione, in ogni caso occorre ricordarsi di impiegare le apposite miche isolanti e relative rondelle, per isolare l'involucro metallico dei due transistor dalla scatola in quanto questa, una volta collegata alla vettura risulterà a potenziale negativo.

Consigliamo prima di effettuare i collegamenti del trasformatore ai transistor di controllare con un ohmetro se l'isolamento risulta perfetto in quanto può accadere facilmente che la sbavatura di un foro, o una piccola imperfezione di una mica o di una rondella causi involontariamente un cortocircuito. Certi che i due transistor risultino isolati potremo collegare ad essi i fili del trasformatore.

Ricordatevi che la corrente a vuoto del convertitore deve aggirarsi su valori compresi tra 1 amper e 1,4 amper; se esso si aggirasse su valori superiori ai 3 amper o raggiungesse in casi limiti pure i 3,5 amper è evidente che è stato commesso un errore, causato da un filo invertito, da un transistor in cortocircuito, da resistenze di polarizzazione invertite, oppure non idonee, dall'aver sostituito ai 2N3055 dei transistor diversi.

Raramente il difetto può essere causato dal trasformatore in ferroscube, in quanto ciò può succedere solamente nel caso che il nucleo risulti spezzato, oppure i quattro diodi del ponte raddriz-



Foto del modulo da noi fornito per la realizzazione dell'accensione a scarica catodica. Questo modulo può essere richiesto anche separatamente dalla scatola di montaggio.



**NUOVA ELETTRONICA  
ACCENSIONE  
A SCARICA CATHODICA**

zatore risultino collegati in modo errato o esista uno dei quattro in cortocircuito. Provando l'assorbimento ed escludendo i diodi dal ponte possiamo subito stabilire se il difetto è causato da questi o dal trasformatore.

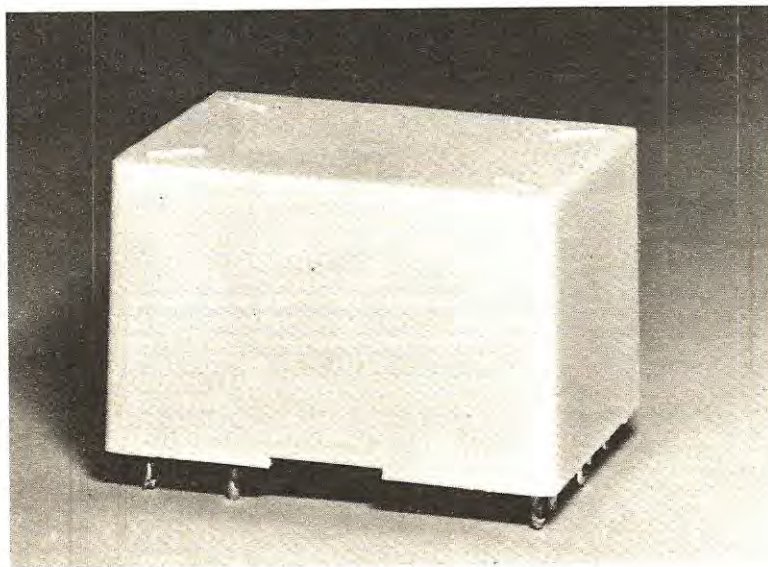
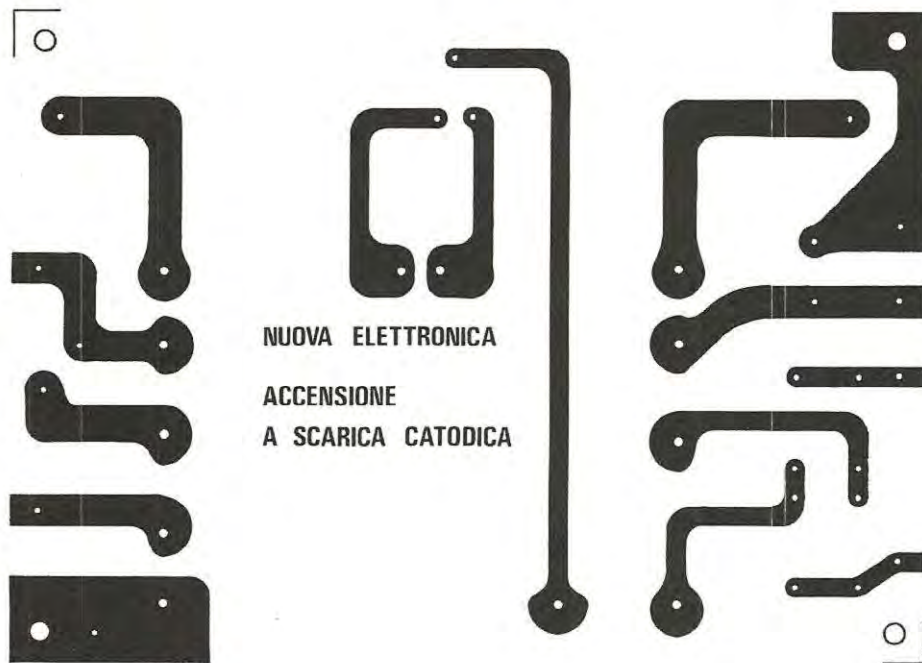
Le resistenze di polarizzazione, per poter ottenere che su ogni base scorra una corrente di almeno 160-180 mA, necessari per ottenere dal convertitore la potenza necessaria, dissiperanno come già accennato calore, quindi anche se non necessario, consigliamo di fissarle alla scatola del contenitore con una fascetta metallica, che a contatto con la resistenza funga da dissipatore di calore. In seguito, con del filo isolato, si potranno collegare i terminali delle resistenze ai transistori o al trasformatore come da schema.

Importante ricordare al lettore che la corrente che scorre sui terminali degli emettitori dei transistori 2N3055 si aggira, in linea di massima, sui 3 amper; quindi non fate l'errore commesso da molti lettori su altre accensioni, di impiegare per questi collegamenti fili di rame con sezione inferiore a 1 mm. e tantomeno isolati con plastica troppo sensibile al calore.

Ottimi sono i fili flessibili che usano gli elettrodi per gli impianti delle vetture. Se impiegate filo di rame da 0,5 mm isolati in plastica, potrete essere certi che il filo si riscalderà a tal punto da fondere la plastica, e provocare così un anticipato cortocircuito.

Fig. 3 Disegno a grandezza naturale del circuito stampato utile a ricevere il modulo dell'accensione elettronica.

Fig. 4 Realizzazione pratica di montaggio sul circuito stampato. Su questo circuito troverà posto, come vedesi in disegno, il modulo, il ponte raddrizzatore ad alta tensione e i tre condensatori elettrolitici. La resistenza R4 è posta in posizione verticale. Ricordatevi che il filo D deve congiungersi alla bobina AT e alla massa.

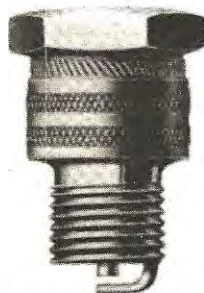

Gli elettrodi delle candele, con l'accensione a scarica catodica possono essere distanziate fino ad un massimo di 0,8-0,9 mm.

Sempre per evitare questi inconvenienti, consigliamo pure nel far passare il filo di alimentazione dall'interno della scatola all'esterno, di isolarlo maggiormente con un pezzetto di tubetto sterlingh, oppure di applicare nel foro un passafilo di gomma o adottare attacchi « faston » come usano gli elettrauto. Non adottando questa tecnica può accadere che a forza di sfregare contro il metallo nudo della scatola si provochi la rottura dell'isolante, con conseguente cortocircuito.

Per il contenitore, non avendo potuto ottenere a prezzi ragionevoli scatole in alluminio fuso idonee allo scopo, consigliamo al lettore delle scatole facilmente reperibili presso ogni negozio di materiale elettronico per impianti stagni negli appartamenti o officine.

Queste scatole normalmente vengono impiegate per impianti di derivazione, sono di alluminio e se ne trovano di qualsiasi formato, rettangolari, quadrate e a prezzo da L. 900 a L. 1200 cadauna.

Il circuito stampato che noi abbiamo realizzato per il circuito d'innesco, oltre al modulo servirà come supporto per i condensatori elettrolitici

C1-C2-C3, per i quattro diodi del ponte e per la resistenza R4.

Volendo si può evitare di impiegare il circuito stampato cercando di fissare il più stabilmente possibile il modulo nell'interno della scatola tramite una fascetta assieme ai rimanenti componenti necessari a completare l'accensione. Per evitare di mettere fuori uso il modulo, consigliamo quanto segue:

1. - non provare mai l'accensione senza che sia collegata al circuito la bobina AT;
2. - non collegare a massa il negativo dei 400 volt del ponte, ma collegarlo solo al terminale del modulo;
3. - non invertire la polarità dei condensatori elettronici C2-C3;
4. - collegare a massa il terminale D della bobina AT;
5. - non applicare in entrata al modulo tensioni superiori ai 600 volt.

Se seguirete questi consigli, la vostra accensione funzionerà subito e per anni e anni, offrendovi vantaggi superiori a quelli che potevate ottenere

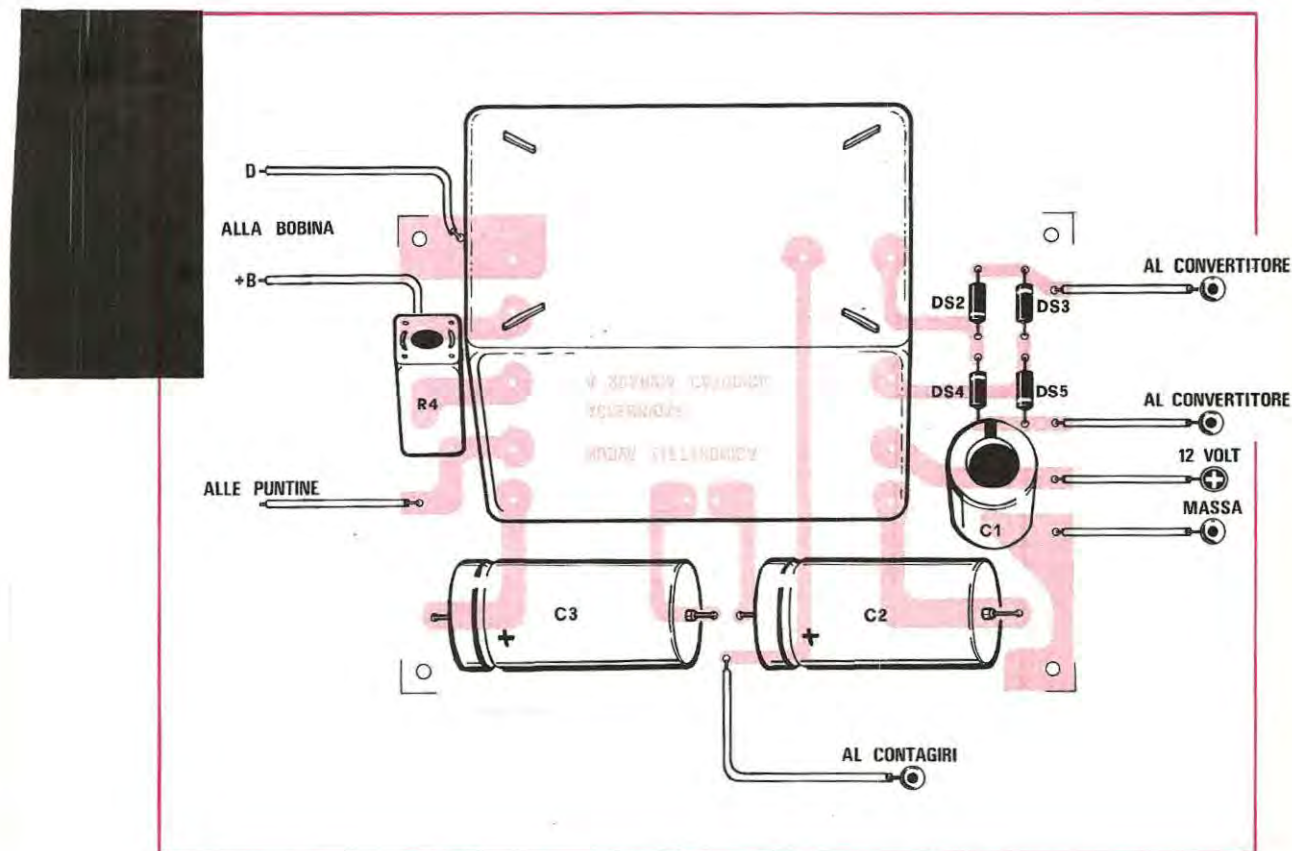

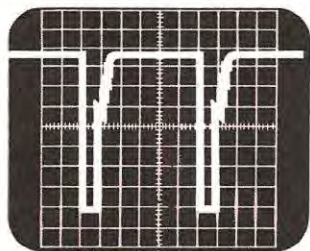

Fig. 5 Prelevando con un oscilloscopio il segnale tra il positivo dei 400 volt e la massa (punto D della bobina AT) potrete constatare come il tempo di salita dell'accensione a scarica catodica è rapidissimo (il tempo che intercorre tra la scarica e la carica del condensatore non supera i 1,3 millisecondi). Questo particolare ci permette di raggiungere e superare i 20.000 giri senza alcuna attenuazione sulla potenza della scintilla.

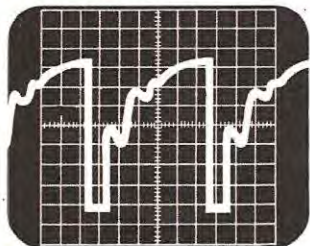

Fig. 6 Se confrontiamo la forma d'onda di una accensione a scarica catodica con una a scarica capacitiva, potremo facilmente constatare come a 5.000 giri (accensione a scarica capacitiva commerciale da 40.000 lire) il tempo che intercorre tra la scarica e la carica del condensatore non risulta mai inferiore ai 3 millisecondi. Questo significa che a 7-8.000 giri, la potenza erogata dal condensatore, si ridurrà circa di un 20-30%.

fino ad ieri impiegando normali accensioni a scarica capacitiva.

#### NOTE TECNICHE

Consigliamo sempre di sostituire le puntine platinizzate nello spinterogeno con altre nuove, all'atto dell'applicazione dell'accensione elettronica a scarica catodica. Questo perché con l'accensione tradizionale sulle puntine scorrono correnti sull'ordine dei 3-4 amper e pertanto le puntine saranno immancabilmente un po' corrose o bruciate, mentre ora la corrente sulle puntine viene limitata a 100-200 milliamper e sono quindi necessarie puntine nuove per permettere un contatto perfetto.

Le puntine con un'assorbimento così limitato non si bruceranno o consumeranno più quindi, sarà l'ultima cifra spesa per il ricambio delle puntine stesse. Il condensatore sullo spinterogeno può essere lasciato.

Una volta applicata l'accensione a scarica catodica, fate controllare la messa in fase con la pistola stroboscopica, in quanto ora essa risulta più precisa e quindi risente maggiormente di una piccola sfasatura che con l'accensione tradizionale poteva non essere avvertita.

Sostituite anche tutte e quattro le candele, specialmente se avete già percorso, con l'accensione tradizionale, più di 10.000 Km. In queste condizioni una candela potrebbe risultare « cotta » e proprio per questa ragione non potreste constatare nessun vantaggio, avendo un cilindro che

lavora in condizioni inferiori rispetto agli altri tre.

La distanza degli elettrodi, può essere aumentata da 0,6 mm tradizionali a circa 0,8-0,9 mm avendo a disposizione una scintilla di potenza maggiore. Se usate l'impianto a gas e la vettura d'inverno avesse difficoltà a partire, sostituite le candele con altre con gradazione più bassa, cioè con candele leggermente più « calde ». Il vostro elettrauto potrà consigliarvi in proposito guardando la sigla della vostra candela e conoscendo la marca della vostra vettura.

L'accensione a scarica catodica, **non ha bisogno**

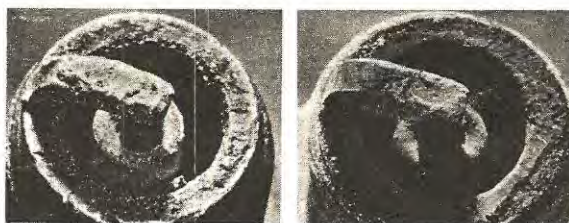

Fig. 7 Con l'accensione a scarica catodica, anche dopo 15.000 Km le candele risulteranno sempre pulite, non troveranno cioè, come avviene ora per l'accensione tradizionale, depositi carboniosi o scorie incombuste.

di nessuna bobina AT speciale: quella in dotazione alla vostra vettura serve egregiamente. A tale scopo abbiamo collaudato queste accensioni con i piú disparati tipi di bobine montate su qualsiasi autovettura, ad esempio della OPEL KADETT (fatto a forma di comune trasformatore), nei motori tipo WANKEL, nei motori bicilindrici della NSU che impiega due bobine da 6 volt in serie ecc., quindi il lettore può avere la matematica certezza di un esito positivo, assicurato da Nuova Elettronica.

Ciò che consigliamo di controllare per evitare inutili delusioni, è:

1. - che i fili dell'alta tensione che dalla bobina AT vanno allo spinterogeno, e da questa alle candele, siano ad alto isolamento, o almeno non passino vicino a parti metalliche per evitare che la scintilla avvenga dal filo a massa, e non tramite la candela;

2. - che la calotta dello spinterogeno non risulti sporca internamente o non abbia crepe. Ora abbiamo una tensione quasi raddoppiata e quindi depositi carboniosi dentro la calotta possono far scoccare delle scintille fuori fase, facendovi zopicare il motore;

3. - che la bobina AT non risulti in perdita, condizione questa che possiamo benissimo constatare se la scintilla prodotta anziché essere lunga 4-5 cm appaia molto piú corta (normalmente la potenza dell'accensione a scarica catodica è tale da riuscire a far scoccare un arco tra il terminale centrale della bobina AT e uno dei due terminali esterni B + e D);

4. - pulire all'esterno le candele, in modo che sulla ceramica non rimanga della sporcizia dovuta a fuliggine, e adottate per ogni candela l'apposito cappello di protezione (normalmente questo è già presente, come lo è il cappello di gomma sopra al terminale di uscita della bobina AT);

5. - se non constatate nessuna riduzione di consumo della benzina, consigliamo di far controllare da un carburatorista, il vostro carburatore; esso potrebbe avere uno spruzzatore con un diametro maggiore al richiesto (forse necessario per un'accensione tradizionale per ottenere la potenza massima del motore) ora invece per ottenere le stesse prestazioni, può risultare necessaria una quantità di benzina inferiore, quindi può essere necessario sostituire il vostro spruzzatore con uno che abbia un foro di diametro inferiore.

#### SCATOLA DI MONTAGGIO

Tutti i componenti necessari alla realizzazione di questa accensione a SCARICA CATODICA sono reperibili presso la nostra redazione. Il costo, co-

me il lettore potrà constatare, è inferiore a qualsiasi accensione a scarica capacitiva. Il modulo che noi forniamo è garantito **6 mesi**, salvo errori di connessioni o l'inserimento in entrata di tensioni superiori ai 600 volt.

Questa accensione non richiede **nessuna** bobina speciale, la potremo perciò collegare direttamente alla bobina AT, già in dotazione sulla vostra vettura.

- Modulo per accensione a scarica catodica . . . . . L. 9.500
- Trasformatore speciale in ferroxcube . . . . . L. 3.200
- Circuito stampato in fibra di vetro . . . . . L. 900
- Tutta la scatola di montaggio completa di modulo, trasformatore, transistor, diodi, resistenze, condensatori, e circuito stampato . . . . L. 16.000

Le spese postali di spedizione assommano a L. 400 per pagamenti anticipati e L. 600 per pagamenti in contrassegno.

Tutte le richieste vanno indirizzate alla rivista Nuova Elettronica, via Cracovia, 21 - Bologna.

*Il modulo, come il lettore comprenderà, viene fornito montato per evitare, come spesso avviene con altri nostri progetti, che riviste concorrenti possano con troppa facilità e poca spesa, modificando leggermente lo schema e sostituendo, ad esempio, un integrato con un altro similare, far passare per suoi progetti ai quali noi di Nuova Elettronica abbiamo dedicato il nostro studio e le nostre prove.*

*Questo progetto, considerando le spese dei prototipi, il costo dei tecnici, dei collaudatori su strada, della benzina, delle auto ecc., è costato alla nostra redazione qualcosa come 2.000.000 di lire; non è certo la cifra che ci spaventa, in quanto il tutto è stato speso per poter offrire ai nostri lettori un progetto valido, come funzionamento e serietà; ciò che ci turba è invece il fatto che « copiare » un qualcosa già fatto non costa tempo e neppure danaro, dato che ci si avvale dell'esperienza di altri.*

*Un progetto non può considerarsi valido se non è oggetto di un prolungato collaudo e lo possiamo confermare, visto le continue modifiche che abbiamo dovuto apportare nei prototipi, per raggiungere il risultato finale.*

*Questo nostro modo di agire potrà anche non consentirci di uscire con la dovuta puntualità ma noi pensiamo che su questo punto troveremo altrettanta comprensione e saremo ampiamente scusati.*

**La ELETTRO NORD ITALIANA offre in questo mese:**

11B	- CARICABATTERIE aliment. 220 V uscite 6-12 V 2 A attacchi morsetti e lampada spia	L. 4.900+	800	s.s.
11C	- CARICABATTERIE aliment. 220 V uscite 6-12-24 V 4 A, attacchi morsetti e lampada spia	L. 8.900+	800	s.s.
112	- SERIE TRE TELAIETTI (Philips) per frequenza modulata adattabili per i 144 - ISTRUZIONI e schema per modifica	L. 8.500+	700	s.s.
112C	- TELAIETTO per ricezione filodiffusione senza bassa frequenza	L. 5.000+	500	s.s.
151F	- AMPLIFICATORE ultralinea Olivetti aliment. 9/12 V ingresso 270 kohm - uscita 2 W su 4 ohm	L. 2.000+		s.s.
151FR	- AMPLIFICATORE stereo 6+6 W ingr. piezo o ceramica uscita 8 ohm	L. 12.000+		
151FK	- AMPLIFICATORE 6 W - come il precedente in versione mono	L. 5.000+		
151FC	- AMPLIFICATORE 20 W - ALIMENT. 40 V - uscita su 8 ohm	L. 12.000+		s.s.
151FD	- AMPLIFICATORE 12+12 W - ALIMENT. 18 V - versione stereo uscita 8 ohm	L. 15.000+		s.s.
151FZ	- AMPLIFICATORE 30 W - ALIMENT. 40 V - ingresso piezo o ceramica - uscita 8 ohm	L. 16.000+		s.s.
151FT	- 30+30 W COME IL PRECEDENTE IN VERSIONE STEREO	L. 27.000+		s.s.
153G	- GIRADISCHI semiprofessionale BSR mod. C116 cambadischi automatico	L. 23.500+		s.s.
153H	- GIRADISCHI professionale BSR mod. C117 cambadischi automatico	L. 29.500+		s.s.
154G	- ALIMENTATORI per radio, mangianastri, registratori ecc. entrata 220 V uscite 6-7,5-9-12 V 0,4 A attacchi a richiesta secondo marche	L. 2.700+		s.s.
156G	- SERIE TRE ALTOPARLANTI per complessivi 30 W. Woofer diam. 270 middle 160 Tweeter 80 con relativi schemi e filtri campo di frequenza 40 18.000 Hz	L. 6.800+	1000	s.s.
158A	- TRASFORMATORE entrata 220 V uscita 9 oppure 12 oppure 24 V 0,4 A	L. 700+		s.s.
158B	- TRASFORMATORE entrata 220 V uscita 6-12-18-24 V 0,5 A (6+6+6+6)	L. 1.100+		
158E	- TRASFORMATORE entrata universale uscita 10+10 V 0,7 A	L. 1.000+		
158I	- TRASFORMATORE entrata 220 V uscite 6-9-15-18-24-30 V 2 A	L. 3.000+		s.s.
158M	- TRASFORMATORE entrata 220 V uscite 40-45-50 V 1,5 A	L. 3.000+		s.s.
158N	- TRASFORMATORE entrata 220 V uscita 12 V 5 A	L. 3.000+		s.s.
158P	- TRASFORMATORE entrata 110 e 220 V uscite 20+20 V 5 A + uscita 17+17 V 3,5 A	L. 5.000+		s.s.
158Q	- TRASFORMATORE entrata 220 V uscita 6-12-24 V 10 A	L. 8.000+		s.s.
166A	- KIT per circuiti stampati, completo di 10 piastre, inchiostro, acidi e vaschetta antiacido mis. 180 x 230	L. 1.800+		s.s.
166B	- KIT come sopra ma con 20 PIASTRE più una in vetronite e vaschetta 250 x 300	L. 2.500+		s.s.
185A	- CASSETTA MANGIANASTRI alta qualità da 60 minuti L. 650, 5 pezzi L. 3.000, 10 pezzi L. 5.500+s.s.			
185B	- CASSETTA MANGIANASTRI come sopra da 90 min. L. 1.000, 5 pz. L. 4.500, 10 pz. L. 8.000+s.s.			
186	- VARIATORE DI LUCE da sostituire all'interruttore ad incasso, sostituisce l'interruttore dando la possibilità di variare l'intensità di luce a piacere potenza max. 500 W	L. 5.000+		s.s.
186A	- AUTOMATICO con fotocellula e triac per accendere la vostra lampada esterna sul balcone o sul terrazzo, aumenta progressivamente la sua luce in proporzione all'aumentare del buio	L. 8.500+		s.s.
891	- SINTONIZZATORE AM-FM uscita segnale rivelato, senza bassa frequenza sintonia demoltiplicata con relativo indice, sensibilità circa 0,5 microvolt esecuzione compatta, commutatore di gamma incorporato più antenna stilo	L. 6.000+		s.s.
157a	- RELAIS tipo (SIEMENS) PR 15 due contatti scambio, portata due A. Tensione a richiesta da 1 a 90 V.	L. 1.400+		s.s.
157b	- Come sopra ma con quattro contatti scambio	L. 1.700+		s.s.
169	- SALDATORE istant. 100 W, con lampadina più tre punte dicambio e chiave serramorsetti	L. 4.200+		s.s.
188a	- CAPSULA microfonica a carbone diam. 30 x 10	L. 500+		s.s.
188c	- CAPSULA piezo dim. 20 x 20 mm e varie misure. Nuova L. 800 occasione	L. 400+		s.s.
188e	- CAPSULA MAGNETODINAMICA miniatura dimensioni varie fono 8 x 8 mm. Nuove L. 1.800 occasione	L. 800+		s.s.
303a	- Raffreddatori a Stella per TOS TO18 a scelta cad. L. 150			
303g	- RAFFREDDATORI alettati larg. mm 115 alt. 280 lung. 5/10/15 cm L. 60 al cm lineare			
360	- KIT completo alimentatore stabilizzato con un 723 variabile da 7 a 30 V, 2,5 A. max. Con regolazione di corrente, autoprotetto compreso trasformatore e schemi	L. 9.500+		s.s.
360a	- Come sopra già montato	L. 12.000+		s.s.
365	- VOLTOMETRO 0,25-0-30 V. FS. dim. 47 x 47 mm.	L. 2.500+		s.s.
366	- AMPEROMETRO dimensioni come sopra 5-0-15 A. FS.	L. 2.500+		s.s.
406	- ACCENSIONE elettronica a scarica capacitiva facilissima applicazione racchiusa in scatola blindata	L. 21.000+		s.s.
408eee	- AUTORADIO mod. LARK completo di supporto che lo rende estraibile l'innesto di uno spinotto connette contemporaneamente alimentazione e antenna. Massima praticità AM-FM alimentazione anche in alternata con schermatura cande auto	L. 23.000+		s.s.
408ee	- Idem come sopra ma con solo AM.	L. 19.000+		s.s.

**ALTOPARLANTI PER HF**

	Diam.	Frequenza	Risp.	Watt	Tipo	
156h	320	40/8000	55	30	Woofer bicon.	L. 15.000+1500 s.s.
156i	320	50/7500	60	25	Woofer norm.	L. 6.500+1300 s.s.
156l	270	55/9000	65	15	Woofer bicon.	L. 4.800+1000 s.s.
156m	270	60/8000	70	15	Woofer norm.	L. 3.800+1000 s.s.
156n	210	65/10000	80	10	Woofer bicon.	L. 2.500+700 s.s.
156o	210	60/9000	75	10	Woofer norm.	L. 2.000+700 s.s.
156p	240 x 180	50/9000	70	12	Middle ellitt.	L. 2.500+700 s.s.
156q	210	100/12000	100	10	Middle norm.	L. 2.000+700 s.s.
156s	210	180/14000	110	10	Middle bicon.	L. 2.500+700 s.s.
156r	160	180/13000	160	6	Middle norm.	L. 1.500+500 s.s.

**TWEETER BLINDATI**

156t	130	2000/20000	15	Cono esponenz.	L. 2.500+500 s.s.
156u	100	1500/19000	12	Cono bloccato	L. 1.500+500 s.s.
156v	80	1000/17500	8	Cono bloccato	L. 1.300+500 s.s.

**SOSPENSIONE PNEUMATICA**

156xa	125	40/18000	40	10	Pneumatico	L. 4.000+700 s.s.
156xc	200	35/6000	38	16	Pneumatico	L. 6.000+700 s.s.
156xd	250	20/6000	25	20	Pneumatico	L. 7.000+1000 s.s.

**CONDIZIONI GENERALI di VENDITA della ELETTRO NORD ITALIANA**

**AVVERTENZA** - Per semplificare ed accelerare l'esecuzione degli ordini, si prega di citare il N. ed il titolo della rivista cui si riferiscono gli oggetti richiesti rilevati dalla rivista stessa. - SCRIVERE CHIARO (possibilmente in STAMPATELLO) nome e indirizzo del Committente, città e N. di codice postale anche nel corpo della lettera.

OGNI SPEDIZIONE viene effettuata dietro invio ANTICIPATO, a mezzo assegno bancario o vaglia postale, dell'importo totale dei pezzi ordinati, più le spese postali da calcolarsi in base a L. 400 il minimo per C.S.V. e L. 500/600 per pacchi postali. Anche in caso di PAGAMENTO IN CONTRASSEGNO, occorre anticipare, non meno di L. 2.000 (sia pura in francobolli) tenendo però presente che le spese di spedizione aumentano da L. 300 a L. 500 per diritti postali di assegno. RICORDARSI che non si accettano ordinazioni per importi inferiori a L. 3.000 oltre alle spese di spedizione.

SEMICONDUKTORI

Tipo	Prezzo	Tipo	Prezzo	Tipo	Prezzo	Tipo	Prezzo	Tipo	Prezzo
AC107	250	AF239	500	BC283	300	BF390	500	P397	350
AC122	250	AF240	550	BC286	350	BFY46	500	SFT358	350
AC125	200	AF251	400	BC287	350	BFY50	500	1W8544	400
AC126	200	AFZ12	350	BC288	500	BFY51	500	1W8907	250
AC127	200	AL100	1200	BC297	300	BFY52	500	1W8916	350
AC128	200	AL102	1200	BC298	300	BFY55	500	2G396	250
AC132	200	ASY26	300	BC300	650	BFY56	300	2N174	900
AC134	200	ASY27	300	BC301	350	BFY57	500	2N398	400
AC135	200	ASY77	350	BC302	350	BFY63	500	2N404A	250
AC136	200	ASY80	400	BC303	350	BFY64	400	2N696	400
AC137	200	ASZ15	800	BC304	400	BFY67	550	2N697	400
AC138	200	ASZ16	800	BC317	200	BFX18	350	2N706	250
AC139	200	ASZ17	800	BC318	200	BFX30	550	2N707	250
AC141	200	ASZ18	800	BC340	400	BFX31	400	2N708	250
AC141K	300	AU106	1500	BC341	400	BFX35	400	2N709	300
AC142	200	AU107	1000	BC360	600	BFX38	400	2N914	250
AC142K	300	AU108	1000	BC361	550	BFX39	400	2N915	300
AC154	200	AU110	1400	BCY58	350	BFX40	500	2N918	250
AC157	200	AU111	1400	BCY59	350	BFX41	500	2N1305	400
AC165	200	AU112	1500	BCY65	350	BFX48	350	2N1671A	1500
AC168	200	AUY37	1400	BD111	900	BFX68A	500	2N1711	250
AC172	250	BC107A	180	BD112	900	BFX69A	500	2N2063A	950
AC175K	300	BC107B	180	BD113	900	BFX73	300	2N2137	1000
AC176	200	BC108	180	BD115	700	BFX74A	350	2N2141A	1200
AC176K	350	BC109	180	BD116	900	BFX84	450	2N2192	600
AC178K	300	BC113	180	BD117	900	BFX85	450	2N2285	1100
AC179K	300	BC114	180	BD118	900	BFX87	600	2N2297	600
AC180	200	BC115	200	BD120	1000	BFX88	550	2N2368	250
AC180K	300	BC116	200	BD130	850	BFX92A	300	2N2405	450
AC181	200	BC118	200	BD141	1500	BFX93A	300	2N2423	1100
AC181K	300	BC119	500	BD142	900	BFX96	400	2N2501	300
AC183	200	BC120	500	BD162	500	BFX97	400	2N2529	300
AC184	200	BC125	300	BD163	500	BFW63	350	2N2696	300
AC184K	300	BC126	300	BDY10	1200	BSY30	400	2N2800	550
AC185	200	BC138	350	BDY11	1200	BSY38	350	2N2863	600
AC185K	300	BC139	350	BDY17	1300	BSY39	350	2N2868	350
AC187	200	BC140	350	BDY18	2200	BSY40	400	2N2904A	450
AC187K	300	BC141	350	BDY19	2700	BSY81	350	2N2905A	500
AC188	200	BC142	350	BDY20	1300	BSY82	350	2N2906A	350
AC188K	300	BC143	400	BF159	500	BSY83	450	2N3053	600
AC191	200	BC144	350	BF167	350	BSY84	450	2N3054	700
AC192	200	BC145	350	BF173	300	BSY86	450	2N3055	850
AC193	200	BC147	200	BF177	400	BSY87	450	2N3081	650
AC193K	300	BC148	200	BF178	450	BSY88	450	2N3442	2000
AC194	200	BC149	200	BF179	500	BSX22	450	2N3502	400
AC194K	300	BC153	250	BF180	600	BSX26	300	2N3506	550
AD130	700	BC154	300	BF181	600	BSX27	300	2N3713	1500
AD139	700	BC157	250	BF184	500	BSX29	400	2N4030	550
AD142	600	BC158	250	BF185	500	BSX30	500	2N4347	1800
AD143	600	BC159	300	BF194	300	BSX35	350	2N5043	600
AD149	600	BC160	650	BF195	300	BSX38	350		
AD161	500	BC161	600	BF196	350	BSX40	550		
AD162	500	BC167	200	BF197	350	BSX41	600		
AD166	1800	BC168	200	BF198	400	BU100	1600	FEET	
AD167	1800	BC169	200	BF199	400	BU103	1600	2N3819	700
AD262	500	BC177	250	BF200	400	BU104	1600	2N5248	700
AF102	400	BC178	250	BF207	400	BU120	1900	BF320	1200
AF106	300	BC179	250	BF222	400	BUY18	1600		
AF109	300	BC192	400	BF223	450	BUY46	1200	MOSFET	
AF114	300	BC204	200	BF233	300	BUY110	1000	TAA320	850
AF115	300	BC205	200	BF234	300	OC71N	200	MEM564	1500
AF116	300	BC207	200	BF235	300	OC72N	200	MEM571	1500
AF117	300	BC208	200	BF239	600	OC74	200	3N128	1500
AF118	400	BC209	200	BF254	400	OC75N	200	3N140	1500
AF121	300	BC210	200	BF260	500	OC76N	200		
AF124	300	BC211	350	BF261	500	OC77N	200	UNIGIUN-	
AF125	500	BC215	300	BF287	500			ZIONE	
AF126	300	BC250	350	BF288	400			2N2646	1000
AF127	300	BC260	350	BF290	400	OC170	300	2N4870	900
AF134	300	BC261	350	BF302	400	OC171	300	2N4871	800
AF139	350	BC262	350	BF303	400			DIAC	600
AF164	200	BC263	350	BF304	400				
AF165	200	BC267	200	BF305	400				
AF166	200	BC268	200	BF311	400				
AF170	200	BC269	200	BF329	350				
AF172	200	BC270	200	BF330	400				
AF200	300	BC271	300	BF332	300				
AF201	300	BC272	300	BF333	300				

DIODI RIVELAZIONE			
o commutazione L. 50 cad.			
OA5 - OA47 - OA85 - OA90 - OA95 - OA161 - AA113 - AAZ15			
DIODI ZENER			
tensione a richiesta			
da 400 mW			200
da 1 W			300
da 4 W			700
da 10 W			1000
DIODI DI POTENZA			
Tipo	Volt	A.	Lire
20RC5	60	6	380
1N3491	60	30	700
25RC5	70	6	400
25705	72	25	650
1N3492	80	20	700
1N2155	100	30	800
15RC5	150	6	350
AY103K	200	3	450
6F20	200	6	500
6F30	300	6	550
AY103K	320	10	650
BY127	800	0,8	230
1N1698	1000	1	250
1N4007	1000	1	200
Autodiodo	300	6	400
TRIAC			
Tipo	Volt	A.	Lire
406A	400	6	1500
TIC226D	400	8	1800
4015B	400	15	4000
PONTI AL SILICIO			
Volt	mA.		Lire
30	400		250
30	500		250
30	1000		450
30	1500		600
40	2200		950
40	3000		1250
80	2500		1500
250	1000		700
400	800		800
400	1500		1000
400	3000		1700
CIRCUITI INTEGRATI			
Tipo			Lire
CA3048			3600
CA3052			3700
CA3055			3000
SN7274			1200
SN7400			400
SN7402			400
SN7410			500
SN7413			900
SN7420			400
SN7430			400
SN7440			1300
SN7441			1000
SN7443			1800
SN7444			1800
SN7447			2400
SN7451			700
SN7473			1000
SN7475			1000
SN7476			1000
SN7490			1000
SN7492			1300
SN7493			1300
SN7494			1300
SN74121			1000
SN74154			3.300
SN76131			1800
9020			900
TAA263			800
TAA300			1000
TAA310			1000
TAA320			700
TAA350			1800
TAA435			1800
TAA450			1500
TAA611B			1300
TAA700			2000
μA702			800
μA703			1300
μA709			800
μA723			1800
μA741			2000

ATTENZIONE: richiedeteci qualsiasi tipo di semiconduttore, manderemo originale o equivalente con dati identici. Rispondiamo di qualsiasi insoddisfazione al riguardo. PER QUANTITATIVI. INTERPELLATECII



**Non tutti gli schemi impiegati per convertire una tensione continua in una alternata, ad alta tensione, possono risultare idonei per alimentare una accensione elettronica, non possedendo le caratteristiche richieste.**

## CONVERTITORI per accensioni

Un'accensione a scarica capacitiva o a scarica catodica, richiedono, per il loro funzionamento, una tensione continua che vada, in linea di massima, da un minimo di 300 volt ad un massimo di 450 volt. Per ottenere tale tensione, disponendo sulla vettura di una sorgente continua in grado di erogarci soltanto 12 volt, risulta necessario realizzare un convertitore CC-CA in grado di convertire questa tensione continua in una alternata che verrà elevata dai 12 volt iniziali fino a 350-450 volt.

A questo punto si potrebbe pensare che qualsiasi convertitore in grado di esplicitare le funzioni sopraccennate, cioè elevare la tensione da 12 volt a 350-450 volt, possa essere tranquillamente impiegato per alimentare una accensione elettronica; in pratica, invece, un convertitore da adibire

a tale funzione deve possedere dei requisiti che possono invece essere trascurati, quando si deve realizzare un convertitore per alimentare ricevitori o altre apparecchiature del genere.

Se dovessimo cioè realizzare un convertitore per alimentare un apparecchio radio, non ci preoccuperemo affatto se questo impiegasse un tempo di 2 millesimi di secondo o 15 millesimi di secondo per raggiungere la massima tensione in uscita; non ci interesserebbe nemmeno se, all'aumentare del carico, cioè della corrente assorbita, la tensione in uscita proporzionalmente si riducesse di valore, fino al punto che, provocando un cortocircuito, l'oscillatore anziché bloccarsi, rimanesse attivo, anche se la tensione in uscita da 350-450 volt si riducesse a 20-30 volt.

Un convertitore per accensione a scarica capa-

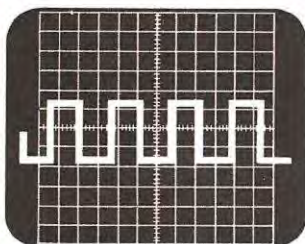

**Fig. 1** Forma d'onda vista all'oscilloscopio di un ottimo convertitore per accensione elettronica. Il segnale è stato prelevato ai capi del ponte raddrizzatore dei 450 volt, si noti come le onde quadre risultino esenti da picchi di sovratensione.

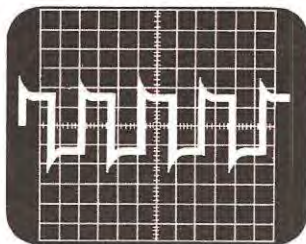

**Fig. 2** Anche questa forma d'onda risulta accettabilissima per un convertitore in quanto i picchi di sovratensione non superano il 20% della tensione efficace vale a dire che a vuoto anziché 450 volt ne avremo 540.

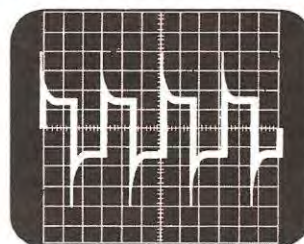

**Fig. 3** Se avremo sul secondario un'onda come visibile in questa foto, la nostra accensione corre seri pericoli. A vuoto infatti la tensione può raggiungere i 900 e più volt, quindi si può facilmente bruciare l'SCR.

# ELETRONICHE

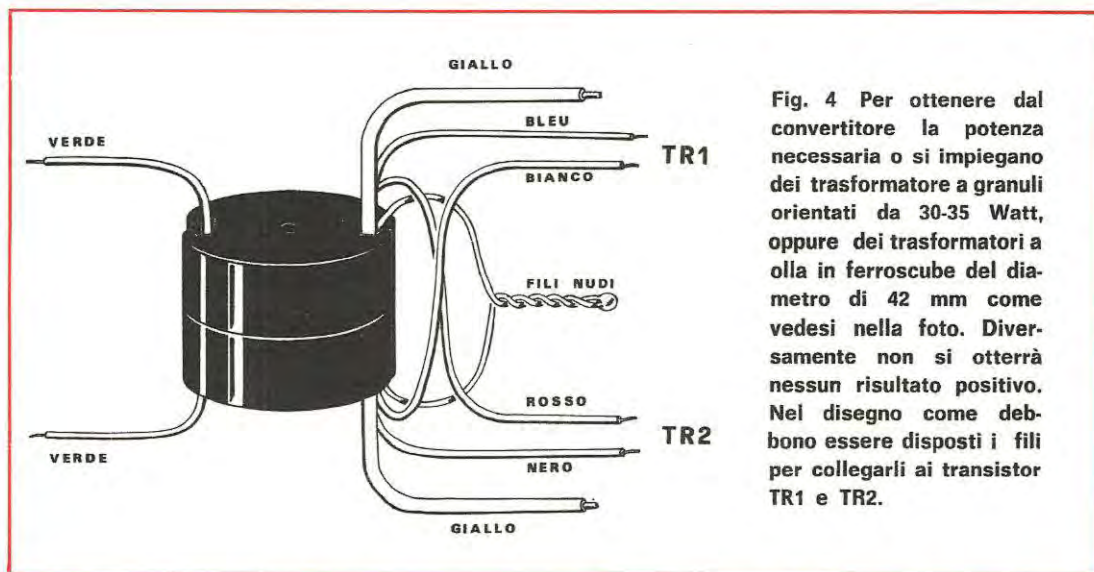
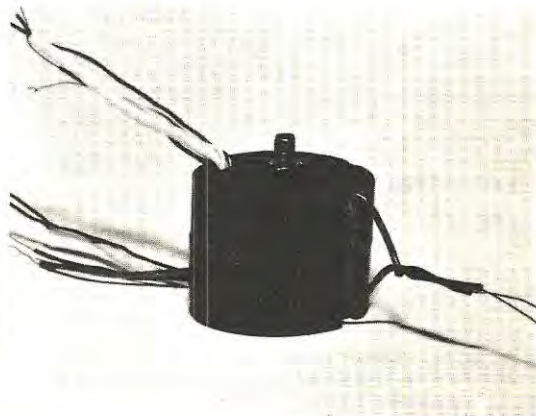

Fig. 4 Per ottenere dal convertitore la potenza necessaria o si impiegano dei trasformatore a granuli orientati da 30-35 Watt, oppure dei trasformatore a olla in ferroscube del diametro di 42 mm come vedesi nella foto. Diversamente non si otterrà nessun risultato positivo. Nel disegno come debbono essere disposti i fili per collegarli ai transistor TR1 e TR2.

citiva, invece quando l'SCR cortocircuita l'alta tensione per scaricare il condensatore sulla bobina AT, non deve assolutamente più erogare nessuna tensione, deve cioè spegnersi completamente. Se ponendo in cortocircuito l'alta tensione l'oscillatore riesce ancora a fornire sul secondario una certa corrente, questa non permetterà all'SCR di sbloccarsi (l'SCR si porta in condizioni di apertura soltanto quando sull'anodo la tensione di alimentazione risulta di 0 volt) e quindi, l'auto si ferma.

Per stabilire se un convertitore presenti questo inconveniente, anziché misurare la tensione presente sull'anodo dell'SCR una volta che risulta bloccato (toccando con il tester potrebbe sboccarsi) risulta più semplice cortocircuitare i due estremi dell'alta tensione.

Se nell'oscillatore, effettuando questo « corto », la corrente a riposo che normalmente può aggi-

rarsi da 0,7 a 1,5 amper, rimane costante o aumenta di pochi milliamper, possiamo essere certi che il convertitore è idoneo alla sua funzione, se invece la corrente aumenta fino a raggiungere i 4-5 amper di assorbimento, il convertitore pur essendo in cortocircuito è in grado di generare, sul secondario, una tensione più che sufficiente per mantenere bloccato, l'SCR. In queste condizioni il convertitore che normalmente oscilla dai 3.000 a 4.000 Hz (con nucleo in ferroxcube) con i terminali del secondario in corto, si mette a oscillare su frequenze ultrasoniche, sull'ordine dei 100.000-200.000 Hz, perciò inudibile e questo potrebbe far supporre che l'oscillatore sia spento. Se si controllasse con un oscilloscopio tra collettore e collettore dei due transistor del convertitore 2N3055, si potrebbe rilevare un segnale sinusoidale di 0,5-0,3 volt sulla frequenza precedentemente indicata, che non dovrebbe invece apparire.

In un convertitore per accensione elettronica, il cui funzionamento è influenzato dallo spegnimento e riattivazione dell'oscillatore, dobbiamo tenere in dovuta considerazione il tempo richiesto per riavere in uscita la tensione massima, cioè quella necessaria a ricaricare il condensatore. Questo tempo è calcolato in base al ritardo della ripresa del funzionamento dell'oscillatore aumentato del tempo di carica del condensatore il quale subisce la carica secondo la ben nota legge esponenziale.

Ammettendo per esempio che questo tempo risulti di 6 millesimi di secondo, il motore non potrà superare i 5.000 giri (motore a 4 cilindri) in quanto il tempo che intercorre tra una scintilla e l'altra risulta essere di 6 millesecodi. Per poter raggiungere almeno i 10.000 giri occorre che il convertitore impieghi come minimo 3 millisecondi, in modo da lasciare altri 3 millisecondi di tempo al condensatore per ricaricarsi.

I convertitori che noi presenteremo, come il lettore potrà constatare, sono stati progettati per un tempo di salita inferiore a 1,5 millisecondi, quindi risultano idonei a superare 40.000 scariche al minuto, vale a dire, raggiungere nel caso fosse attuabile, un numero di giri pari a 20.000 per motori a 4 cilindri.

Dal tempo di salita possiamo ora passare alla forma d'onda del convertitore: questa deve risultare ad onda quadra, e occorre, nel limite del possibile, limitare gli « overshoot », cioè i picchi di sovratensione (vedi figg. 1-2-3).

Se questi hanno un'ampiezza eccessiva, capita che il condensatore venga a caricarsi nel momento in cui si dà tensione al convertitore col valore di picco, ciò significa che, in condizioni normali la tensione che normalmente dovrebbe aggirarsi sui 350-450 volt, può raggiungere e superare gli 800-900 volt non appena il motore viene messo in moto.

È quindi comprensibile che, se nel circuito è inserito un SCR da 750 volt-lavoro e si applicano invece nel suo anodo 800-900 volt, esso si comporta come un diodo zener da 750 volt, quindi la tensione in eccesso, passando attraverso l'SCR, lo innescherà.

Avremo così l'amara sorpresa di avere in continuità delle scariche ad alta tensione sulla bobina AT e a nulla servirà, a questo punto, staccare o collegare il filo delle puntine dello spinterogeno. Logicamente, in tali tali condizioni, la macchina non potrà mettersi in moto, perché le scariche di alta tensione risultano tutte fuori fase. Questo inconveniente può presentarsi anche quando uno dei due transistor 2N3055 risulta difettoso, oppure

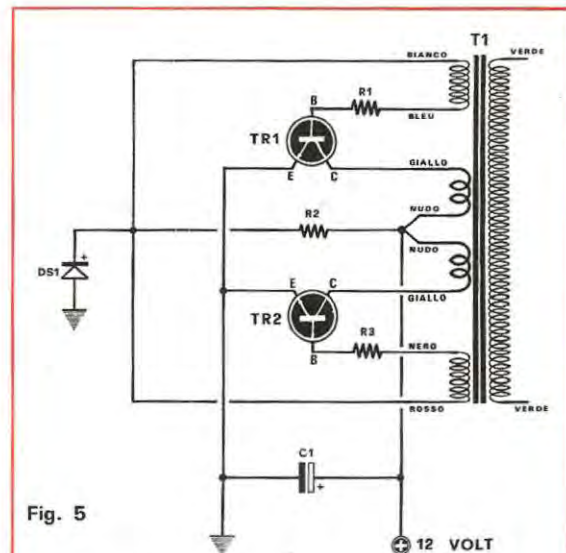

Fig. 5

#### CONVERTITORE N. 1

R1 = 50 ohm 10 watt a filo

R2 = 100 ohm 7-10 watt a filo

R3 = 50 ohm 10 watt a filo

C1 = 1.000 mF 25-30 volt elettr.

DS1 = diodo al silicio EM513-EM504-BY127

TR1-TR2 = transistor 2N3055

T1 = trasformatore in ferrosceube ad olla di Nuova Elettronica

#### DATI TECNICI

Assorbimento a vuoto = 1,3 amper

assorbimento a 7.000 giri = 2,5 amper

corrente di base (per ogni transistor) = 180 mA

tensione in uscita a vuoto = 500 volt

tensione a 7.000 giri = 500 volt

tensione di uscita a 20.000 giri = 400 volt

corrente assorbita cortocircuitando il secondario

AT = 3 amper

frequenza di lavoro del convertitore = 3.630 Hz

massimo numero di scintille utili al minuto

= 50.000

tempo di salita del convertitore = 1 millisecondo.

quando il filo che si collega alla base o all'emettitore di un transistor risulta distaccato.

In queste condizioni l'oscillatore funziona egualmente, ma se il lettore controllasse con un oscilloscopio la forma d'onda, potrebbe rilevare che essa non risulta più un'onda quadra, bensì un'onda a dente di sega.

Dobbiamo infine ricordare che il nucleo del trasformatore impiegato per una accensione elet-

tronica a scarica capacitiva deve risultare come minimo da 30-35 Watt circa, allo scopo di poter ricavare dallo stesso la potenza necessaria.

Si consigliano, a tale scopo, i nuclei a « olla », cioè del tipo cilindrico, con un diametro massimo di 4,2 mm, scegliendo, tra i tipi con permeabilità che si aggiri sui 2.000 micro i, a bassa perdita, e da usare come trasformatore/convertitore per frequenza massima di 10.000 Hz. Questi nuclei, rispetto a quelli normali detti « a E », hanno il vantaggio, una volta cementati, di risultare notevolmente silenziosi ed evitano quindi di udire, all'interno della vettura, quel fastidioso ed insopportabile fischio che viene prodotto generalmente da tutti gli oscillatori montati sulle normali accensioni commerciali.

L'unico inconveniente che presentano tali nuclei è relativo al costo che è un po' elevato rispetto a quello dei tradizionali.

Dopo questa parentesi iniziale passiamo ad illustrarvi diversi tipi di convertitori CC/AC che potrete realizzare utilizzando i trasformatori da noi forniti già avvolti.

#### DATI DEL TRASFORMATORE

**Diametro della olla:** cm: 42

**altezza del trasformatore:** mm 30

**diametro del nucleo interno:** mm 17

**avvolgimento del collettore:** 10 + 10 spire

**diametro del filo di tale avvolgimento:** mm 1,2

**avvolgimento di base:** 16 + 16 spire

**diametro del filo di tale avvolgimento:**

mm 0,35-0,40

**avvolgimento alta tensione:** 260-280 spire

**diametro del filo di tale avvolgimento:**

mm 0,35-0,40.

Facciamo presente che, se le caratteristiche del nucleo risultano diverse da quelle da noi indicate, il numero delle spire può variare anche considerevolmente. In questi trasformatori il numero delle spire di reazione di base è alquanto critico: se tale numero risulta inferiore al richiesto il convertitore non sarà in grado di fornire la potenza necessaria, quindi di non permettere all'accensione di raggiungere un elevato numero di giri; se il numero di spire è maggiore avremo invece una corrente di base superiore al richiesto, quindi oltre a correre il rischio di bruciare i transistor otterremmo, a vuoto (con l'oscillatore in funzione, ma a motore spento) una corrente superiore al necessario (anziché 1,5 amper massimi potremo ottenere delle correnti a riposo fino a 3-4 amper) e, anche in questo caso l'accensione non potrà funzionare correttamente.

Terminiamo ricordandovi che gli avvolgimenti di collettore e di base dovranno risultare bifiliari,

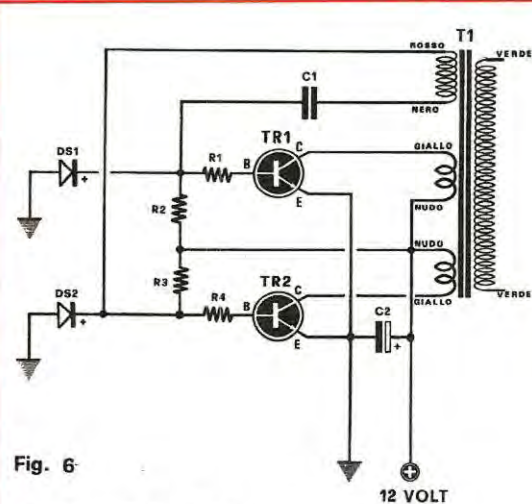

Fig. 6

#### CONVERTITORE N. 2

R1 = 22 ohm 7 watt a filo

R2 = 1.200 ohm 7 watt a filo

R3 = 1.200 ohm 7 watt a filo

R4 = 22 ohm 7 watt a filo

DS1-DS2 = diodi al silicio EM513-EM504-BY127

C1 = 1 mF polisterolo

C2 = 1.000 mF elettr. 25-30 volt lavoro

TR1-TR2 = transistor 2N3055

T1 = trasformatore in ferroscube ad olla di Nuova Elettronica

#### DATI TECNICI

Assorbimento a vuoto = 0,8 amper

assorbimento a 7.000 giri = 2,1 amper

corrente di base per ogni transistor = 170 mA

tensione di uscita a vuoto = 500 volt

tensione di uscita a 7.000 giri = 490 volt

tensione di uscita a 20.000 giri = 450 volt

corrente assorbita cortocircuitando il secondario

AT = 2,5 amper

frequenza di lavoro del convertitore = 4.500 Hz

massimo numero di scintille utili al minuto = 46.000

tempo di salita del convertitore = 1 millisecondo.

onde evitare che un avvolgimento, pur avendo lo stesso numero di spire, risulti di lunghezza maggiore rispetto all'altro e presenti quindi una resistenza ohmica diversa.

#### CONVERTITORE CC/AC N. 1

In fig. 5 troviamo lo schema di un primo convertitore, adatto per accensioni a scarica catodi-

ca, un po' meno per le accensioni a scarica capacitiva a causa della sua difficoltà a spegnersi completamente.

I colori indicati nello schema vanno rispettati: infatti l'errore che normalmente si commette nel montare questo oscillatore, è generalmente uno solo, e cioè quello di collegare un terminale « giallo » ( fili dei collettori ) al transistor TR2 anziché a TR1: in questo caso l'oscillatore non potrà funzionare. Sarà sufficiente invertire i due fili « gialli » e il convertitore inizierà immediatamente ad oscillare.

Facciamo presente che le resistenze R1-R2 ed R3 scaldano notevolmente, ma questo non dovrà preoccuparci: i transistor invece dovranno rimanere tiepidi. Importante è controllare che la corrente di base di ogni transistor si aggiri sui 180 mA. Se tale corrente risultasse maggiore o minore a detto valore, occorrerà modificare opportunamente il valore della resistenza R2.

Per i dati qui sopra riportati, che ripeteremo per ogni schema, facciamo presente che la misura dell'alta tensione in uscita è stata effettuata tramite un oscilloscopio: non è infatti possibile rilevare tale tensione con un normale tester né con un voltmetro elettronico, in quanto, durante il funzionamento, l'alta tensione passa velocemente da un valore « zero » ad un valore massimo, quindi qualsiasi strumento, escluso l'oscilloscopio, non risulta tanto veloce da poter indicare consecutivamente i 2 valori poiché la lancetta, per inerzia, si fermerebbe ad un valore intermedio. In questi casi pertanto si leggerebbero, con un tester, valori di 200 volt mentre in realtà ne esistono 400 o più.

### CONVERTITORE CC/AC N. 2

Lo schema di figura 6 rappresenta un nuovo tipo di convertitore che potremo vantaggiosamente impiegare per accensioni a scarica catodica, un po' meno convenientemente per accensioni a scarica capacitiva. Come si potrà notare, in questo convertitore si utilizza soltanto un solo avvolgimento per la reazione di base, e di conseguenza l'altro avvolgimento rimarrà inutilizzato.

Anche per questo circuito, nel caso che, montato l'oscillatore, questo non funzionasse, sarà sufficiente invertire i due fili gialli che vanno ai due collettori dei transistor. La corrente di base di questo oscillatore deve risultare superiore ai 160 mA e non superare i 200 mA, allo scopo di ottenere il massimo rendimento. È possibile aumentare la corrente di base agendo semplicemen-

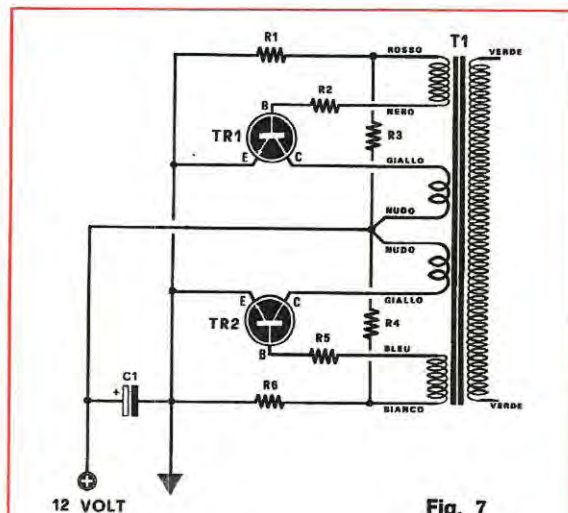

Fig. 7

### CONVERTITORE N. 3

R1 = 10 ohm 7 watt a filo

R2 = 50 ohm 10 watt a filo

R3 = 100 ohm 7 watt a filo

R4 = 100 ohm 7 watt a filo

R5 = 50 ohm 7 watt a filo

R6 = 10 ohm 7 watt a filo

C1 = 1.000 mF elettr. 25-30 volt

TR1-TR2 = transistor 2N3055

T1 = trasformatore in ferrosceube ad olla di Nuova Elettronica

### DATI TECNICI

Assorbimento a vuoto = 1,2 amper

assorbimento a 7.000 giri = 2,2 amper

corrente di base per ogni transistor = 170 mA

tensione di uscita a vuoto = 500 volt

tensione di uscita a 7.000 giri = 490 volt

tensione di uscita a 20.000 giri = 450 volt

corrente assorbita cortocircuitando il secondario

AT = 1,1 amper

frequenza di lavoro del convertitore = 3.900 Hz

massimo numero di scintille utili al minuto = 46.000

tempo di salita del convertitore = 1 millisecondo.

te sulla capacità del condensatore C1, portandola, per esempio da 1 a 1,47 mF, oppure variando il valore delle resistenze R1-R4.

### CONVERTITORE CC/AC N. 3

Il convertitore che presentiamo in fig. 7, oltre ad essere idoneo per l'impiego su accensioni a scarica catodica, è ottimo pure per le accensioni

a scarica capacitiva, in quanto ha il vantaggio di « spegnersi » completamente, quando l'alta tensione viene cortocircuitata. Come inconveniente, potremo solo accennare all'eccessivo riscaldamento delle resistenze R2-R5, le quali dovrebbero essere possibilmente fissate direttamente alla scatola metallica del contenitore in modo da poterle raffreddare.

L'assorbimento di base dei due transistor risulta di 170 mA cadauno, corrente questa che andrà rispettata se si desidera ottenere il massimo rendimento.

Nel caso che tale corrente risultasse diversa dal valore consigliato, sarà sufficiente variare soltanto il valore di R2-R5.

#### CONVERTITORE CC/AC N. 4

Il convertitore di fig. 8 si differenzia sostanzialmente da quelli fin qui presentati per avere gli emittori, anziché i collettori, collegati agli avvolgimenti del trasformatore. Questo circuito viene denominato « con collettore a massa » in quanto ha i collettori collegati direttamente alla sorgente di alimentazione.

Poiché in ogni vettura è sempre il terminale negativo collegato alla massa, i collettori dei due transistor andranno sempre collegati alla scatola metallica tramite gli appositi isolanti onde evitare cortocircuiti. È comunque possibile sostituire i due transistor 2N3055 con dei PNP al silicio: in questo caso, dovendo alimentare i collettori con una tensione negativa, si potranno applicare direttamente i collettori con una tensione negativa, si potranno applicare direttamente i transistor alla scatola metallica senza isolarli. Occorre però non solo invertire la polarità del condensatore elettrolitico C1, ma rivedere la polarizzazione di base, cioè modificare i valori delle resistenze R3 e R4 affinché la corrente di base si aggiri, come già accennato, sui 160-180 mA.

Questo convertitore ha il pregio di spegnersi, quindi si presta egregiamente per le accensioni a scarica capacitiva ed anche per quelle catodiche. L'unico inconveniente che manifesta è il calore eccessivo dissipato dalle resistenze di polarizzazione di base.

In questo circuito è importante rispettare i colori dei vari avvolgimenti, diversamente l'oscillatore non potrà funzionare.

Quando si monta questo circuito, si sbaglia facilmente nel collegare le basi, cioè per fare un esempio, il filo GIALLO-NERO si collega con TR1, mentre il filo ROSSO che andrebbe alla base di TR1 lo si collega a TR2 o viceversa.

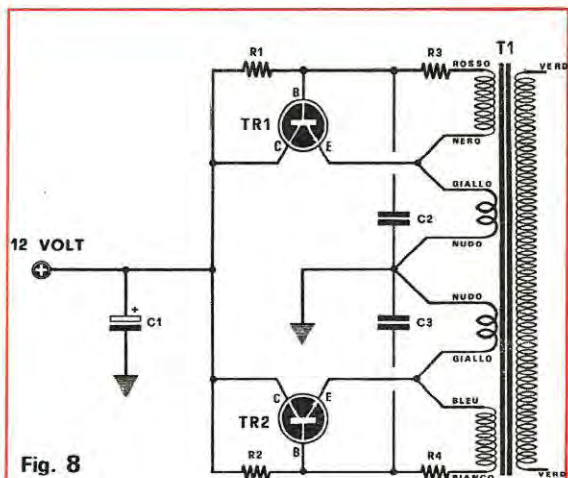

Fig. 8

#### CONVERTITORE N. 4

R1 = 560 ohm 10 watt a filo

R2 = 560 ohm 10 watt a filo

R3 = 47 ohm 10 watt a filo

R4 = 47 ohm 10 watt a filo

C1 = 1.000 mF elettr. 25-30 volt

C2 = 47.000 pF. polisterolo

C3 = 47.000 pF. polisterolo

TR1-TR2 = transistor 2N3055

T1 = trasformatore in ferroscube ad olla di Nuova Elettronica

#### DATI TECNICI

Assorbimento a vuoto = 1,4 amper

assorbimento a 7.000 giri = 2,4 amper

corrente di base di ogni transistor = 180 mA

tensione di uscita a vuoto = 450 volt

tensione di uscita a 7.000 giri = 450 volt

tensione di uscita a 20.000 giri = 400 volt

corrente assorbita cortocircuitando il secondario

AT = 1,2 amper

frequenza di lavoro del convertitore = 3.700 Hz

massimo numero di scintille al minuto = 46.000

tempo di salita del convertitore = 1 millisecondo.

#### CONVERTITORE CC/AC N. 5

Il convertitore di fig. 9 si differenzia da quello presentato in precedenza in quanto ha i due avvolgimenti di reazione di base non collegati agli avvolgimenti dell'emettitore. In pratica si ottiene soltanto una riduzione della corrente a vuoto, con lo svantaggio, però, di difficoltà nello spegnimento, quindi si presta per una accensione a scarica

catodica, ma non è indicato per quella a scarica capacitiva. Anche in questo circuito è bene controllare la corrente di assorbimento di base che deve aggirarsi sui 160-170 mA. Diversamente occorrerà ridurre il valore delle resistenze R1 e R4 per raggiungere l'assorbimento richiesto.

Come si noterà dalle caratteristiche tutti questi convertitori hanno un buon rendimento, e i dati che abbiamo indicato non dovranno scostarsi di molto da quelli che voi stessi ritroverete. Se rilevate qualche differenza di assorbimento, ciò sarà dovuto alla corrente di base che risulterà diversa da quanto indicato: in questo caso, come già accennato, occorrerà modificare il valore delle resistenze di polarizzazione per riportare tutto il circuito nelle condizioni ideali.

Vi ripetiamo ancora che la tensione di uscita a vuoto può essere misurata con un tester o con un voltmetro elettronico ma, con l'auto in moto, potrà, essere misurata soltanto con un oscilloscopio. Quando misurate le tensioni a vuoto (cioè quando il solo convertitore è in funzione) occorrerà applicare un parallelo ai terminali + e - del ponte raddrizzatore ad alta tensione un condensatore che abbia almeno 1 mF-600 volt lavoro, in modo da livellare perfettamente la tensione pulsante erogata dal ponte.

Per quanto riguarda il numero di scintille da noi indicate per ogni convertitore, queste si riferiscono al valore massimo raggiungibile senza che si noti alcuna diminuzione di potenza della scintilla.

Poiché per un motore a 4 cilindri, a 10.000 giri risultano necessarie 20.000 scintille al minuto, tutti questi convertitori, essendo in grado di raggiungere le 46.000 scariche al minuto sarebbero idonei a raggiungere un massimo teorico di 23.000 giri. Il lettore tenga presente che questi dati sono « seri », e questo lo precisiamo in quanto rileviamo su molti foglietti pubblicitari « dati praticamente irreali e « fasulli », come 4.000 scintille al secondo (che equivarrebbero a 240.000 scintille al minuto) corrispondenti cioè a 120.000 giri per un motore a 4 cilindri, poi, all'atto pratico si constata che il massimo numero di giri raggiungibili è appena di 8.000, il che equivale a 16.000 scintille al minuto pari a 266 scintille al secondo, quindi ben lontani dalle 4.000 scintille al secondo dichiarate.

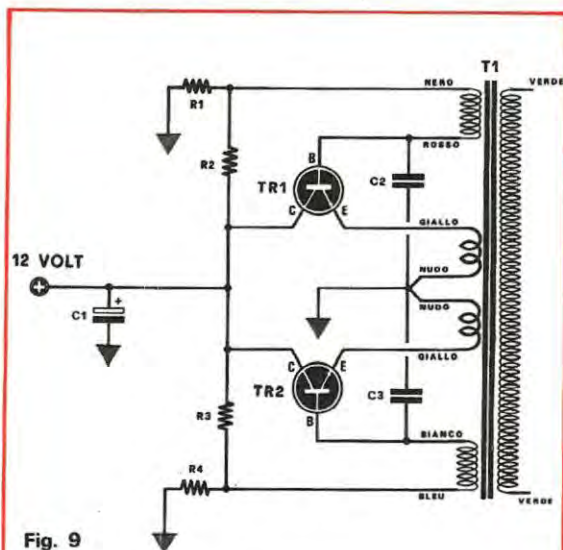

Fig. 9

### CONVERTITORE N. 5

R1 = 47 ohm 10 watt a filo

R2 = 560 ohm 10 watt a filo

R3 = 560 ohm 10 watt a filo

R4 = 47 ohm 10 watt a filo

C1 = 1.000 mF elettr. 25-30 volt

C2 = 47.000 pF. polisterolo

C3 = 47.000 pF. polisterolo

TR1-TR2 = transistor 2N3055

T1 = trasformatore in ferrosceube ad olla di Nuova Elettronica

### DATI TECNICI

Assorbimento a vuoto = 1 amper

assorbimento a 7.000 giri = 2 amper

corrente di base di ogni transistor = 170 mA

tensione di uscita a vuoto = 430 volt

tensione di uscita a 7.000 giri = 420 volt

tensione di uscita a 20.000 giri = 390 volt

corrente assorbita cortocircuitando il secondario

AT = 3,2 A

frequenza di lavoro del convertitore = 3.700 Hz

massimo numero di scintille al minuto = 46.000

tempo di salita del convertitore = 1 millisecondo

Nota - I lettori che volessero impiegare questi convertitori per realizzare qualsiasi tipo di accensione elettronica a scarica capacitiva o catodica potranno trovare presso la nostra redazione, il trasformatore in ferrosceube qui descritto già avvolto al prezzo di L. 3.200 più spese postali di spedizione.

**Gli integrati digitali non servono soltanto per la realizzazione di complessi calcolatori elettronici ma, come vedremo in questo progetto, possono essere impiegati anche per esplicitare funzioni piú modeste, ma sempre utili sia in campo dilettantistico che professionale.**

# UN MODERNO CIRCUITO di LAMPADE RUOTANTI

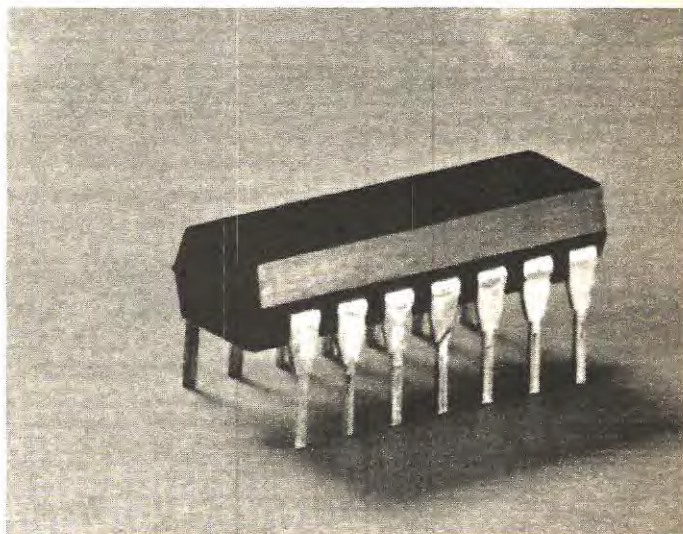

Ci avviciniamo alle Feste Natalizie e, ogni anno, in questo periodo tutte le strade e le vetrine traboccano di lampadine multicolori che funzionano ad intermittenza. Normalmente gli effetti piú semplici, come la accensione e lo spegnimento di tutta una serie di lampade, vengono comandati da un relè a termocoppia, conosciuto anche con il nome piú comune di « intermittenza »; effetti piú complessi, come lampadine che ruotano o che si accendono in modo da simulare cascate di acqua, vengono normalmente ottenuti impiegando dei motorini, che comandano dei contatti striscianti, oppure utilizzando dei relè.

Il circuito che vi presentiamo è interamente elettronico, non impiega cioè parti meccaniche in movimento: risulta quindi, oltre che silenzioso, anche piú compatto, perfetto e privo di qualsiasi usura nella commutazione in quanto, per accen-

dere le lampade, non si utilizzano relè, i cui contatti potrebbero con il tempo ossidarsi e bruciarsi, ma normali diodi SCR ciascuno in grado di sopportare circa 8 amper su 220 volt, qualcosa cioè come 1.700 watt massimi.

Per il comando di rotazione, come vedremo, viene impiegato uno speciale integrato, chiamato « Shift register a 5 bit » che ci dà la possibilità di ottenere la rotazione di una sola oppure due o tre lampade per volta, offrendoci quindi il modo di ottenere, con queste combinazioni, i piú svariati giochi di luci.

Questo progetto che potremo classificare professionale, si presta per gli usi piú disparati, cioè per ogni tipo di applicazione, in cui sia richiesto un grande numero di lampade in movimento, per l'allestimento di vetrine, per l'abbellimento di sale da ballo, fontane luminose, giardini, alberi di



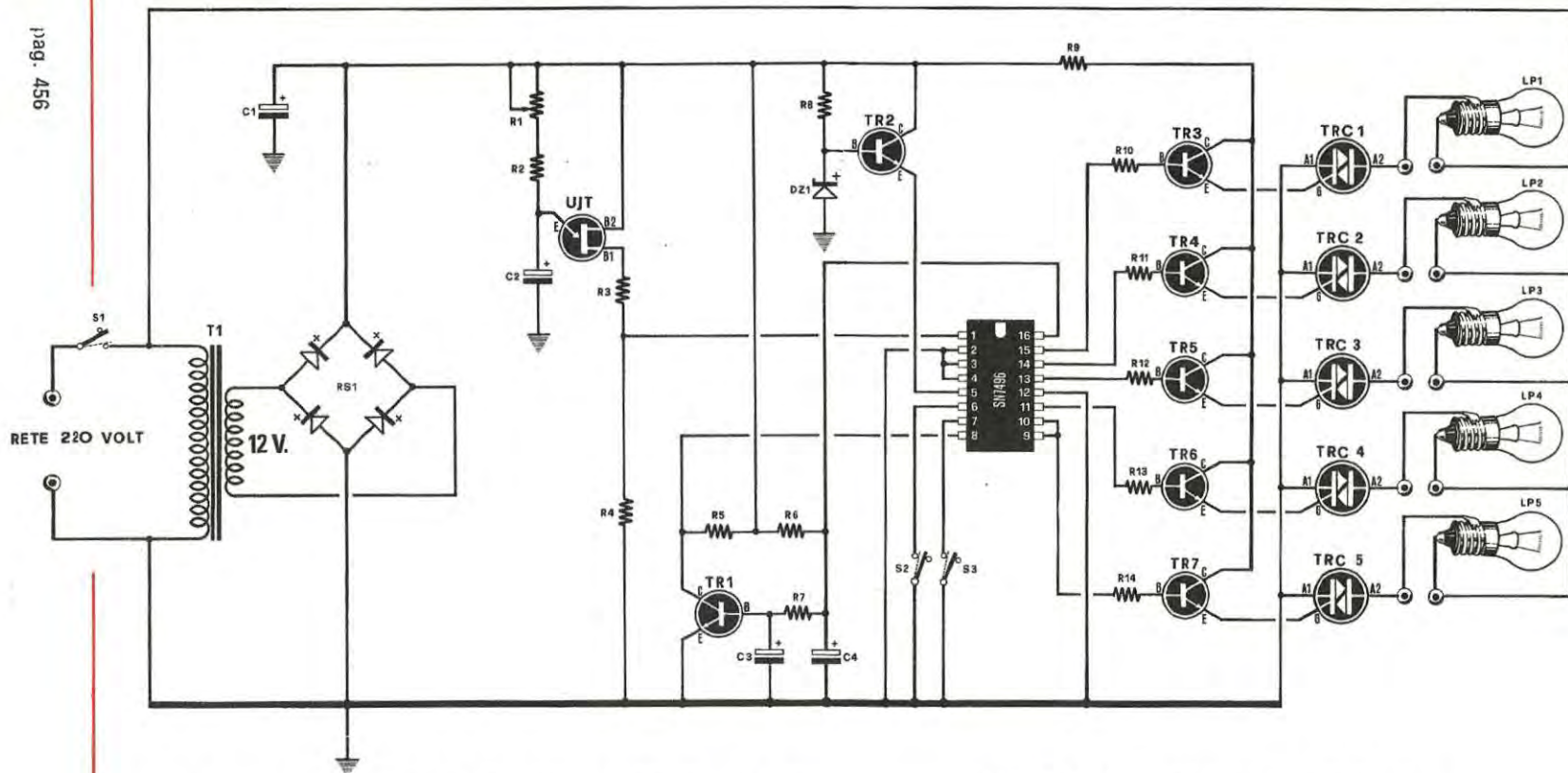

- |                              |   |
|------------------------------|---|
| R1 = 47.000 ohm potenz. Lin. | R10 a R14 = 10.000 ohm 1/2 watt               |
| R2 = 4.700 ohm 1/2 watt      | C1 = 1.000 mF. elettr. 25 volt                |
| R3 = 56 ohm 1/2 watt         | C2 = 25 mF. elettr. 25 volt                   |
| R4 = 100 ohm 1/2 watt        | C3 = 10 mF. elettr. 25 volt                   |
| R5 = 1.000 ohm 1/2 watt      | C4 = 10 mF. elettr. 25 volt                   |
| R6 = 1.000 ohm 1/2 watt      | UJT = transistor unigiunzione 2N2646 - 2N1671 |
| R7 = 10.000 ohm 1/2 watt     | TR1 = transistor NPN tipo BC107               |
| R8 = 1.800 ohm 1/2 watt      | TR2 = transistor NPN tipo 2N1711              |
| R9 = 220 ohm 1/2 watt        | TR3 a TR7 = transistor NPN tipo BC107         |

- TRC1 a TRC5 = triac da 400 volt 6 amper  
(TBA 406)
- 1 Integrato SN7496 - FJJ241 - FLJ261
- RS1 = raddrizzatore a ponte da 30-50 volt 0,5 A.
- DZ1 = diodo zener da 5,6 volt 1/2 watt
- S1 a S3 = interruttori a levetta
- T1 = trasformatore da 10-15 watt con secondario  
12 volt 0,5 amper
- LP1 a LP5 = lampadine colorate da 220 volt

Natale, Juke-Box o per la decorazione di insegne pubblicitarie ecc.

## CIRCUITO ELETTRICO

Per realizzare questo circuito elettronico, sono necessari, come vedesi in fig. 1 un transistor ungiunzione, sette comuni transistors NPN al silicio cinque triac, ed un integrato tipo SN. 7496 (sostituibile con FJJ.241 o FLJ.261). Il componente fondamentale di questo progetto è l'integrato SN7496 che potremmo classificare, in parole povere, come un commutatore elettronico rotativo a 5 uscite, che si commuta automaticamente da una posizione all'altra tramite degli impulsi,

Così se applichiamo al piedino 1 (terminale di entrata) un impulso, se risulta accesa la lampada LP1 questa si spegnerà per accendersi la LP2, al secondo impulso si spegnerà la LP2 e si accenderà la LP3 fino a quando si arriverà all'ultima lampada LP5 (terminale 10).

La tensione presente su questo piedino, oltre a pilotare la base di TR7, viene applicata anche al piedino 9, utile a determinare un ciclo a ripetizione, cioè quando sull'entrata giungerà l'ultimo dei cinque impulsi si spegnerà la lampadina LP5, ma si accenderà la LP1 e così via.

Il transistor ungiunzione che troviamo in questo circuito serve per generare gli impulsi di comando, e determinare la frequenza di scorrimento, cioè comandare la velocità di rotazione per l'accensione delle lampade. Infatti, come constaterete noi possiamo rendere più o meno veloce la rotazione di accensione delle lampade ruotando semplicemente il potenziometro R1.

Oltre a questo comando noi troviamo, nel circuito, anche due deviatori S2-S3 che ci permettono di collegare a massa, o isolarli, i due terminali 6-7 dell'integrato SN7496; con questi due interruttori noi possiamo ottenere altri due effetti supplementari, cioè che la rotazione delle lampade avvenga contemporaneamente per due o tre di esse per volta anziché per una soltanto.

Il transistor TR1, controlla nell'integrato che il funzionamento della rotazione risulti regolare e sincronizzato, mentre TR2 (un 2N1711) esplica la sola funzione di alimentatore stabilizzato a 5,1 V., tensione questa necessaria per ogni integrato.

Facciamo, a questo punto, notare che l'integrato è in grado di funzionare anche a tensioni inferiori, cioè a 4,5 volt, ma non è consigliabile superare il valore di 5,3 volt. Se come DZ1 abbiamo impiegato uno zener da 5,6 volt per pilotare la base di TR2, è perché abbiamo tenuto conto della ca-

duta di circa  $0,6 \div 0,7$  volt provocata dal transistor, quindi  $5,6 \div 0,7$  ci darà in pratica sul collettore di TR2 una tensione di 4,9 volt circa.

Tutti i rimanenti transistors, cioè da TR3 a TR7 sono tutti dei comuni BC107 le cui basi risultano collegate, tramite ad una resistenza da 10.000 ohm, alle cinque uscite dell'integrato, mentre gli emettitori sono collegati al gate di ogni singolo diodo triac. E' facilmente intuibile che quando sul terminale d'uscita dell'integrato è presente la condizione « 1 » cioè esiste tensione positiva, il transistor interessato si polarizzerà ed ecciterà il gate del triac che, ponendosi in conduzione, permetterà alla relativa lampadina di accendersi.

Per alimentare tutto il circuito si preleva da un trasformatore da 30 watt circa, una tensione di 12 volt che viene raddrizzata dal ponte RS1 e livellata dal condensatore elettronico C1 per renderla continua.

## REALIZZAZIONE PRATICA

Tutto il circuito viene montato sopra un circuito stampato in fibra di vetro le cui dimensioni a grandezza naturale sono visibili in fig. 2. In fig. 3 è visibile la disposizione dei relativi componenti su tale circuito, da noi denominato LX5.

I consigli relativi a questo montaggio sono i soliti che si danno per montaggi analoghi, e cioè non confondere il primario ed il secondario del trasformatore T1, la polarità del ponte raddrizzatore, quella dei terminali del transistor e per ultima quella dell'integrato SN7496 (vedere tacca di riferimento). Per quest'ultimo consigliamo il lettore di non saldarlo direttamente sul circuito stampato, ma di impiegare l'apposito zoccolo a 16 piedini per integrati.

Se ci limitiamo a collegare su ogni diodo triac, due o tre lampadine da pochi watt, potremo fissare direttamente sul circuito stampato i triac stessi senza alcuna aletta di raffreddamento; al contrario se carichiamo ogni triac con 10 o più lampadine, risulterà indispensabile impiegare un'aletta di raffreddamento che potremo noi stessi realizzare piegando ad U una lamierina di alluminio. In questo caso ricordatevi che la carcassa di ogni triac deve risultare isolata dalla piastra in alluminio, quindi occorre interporre tra i triac e la lamiera le solite miche isolanti, ed impiegare delle rondelle, pure isolanti, per il fissaggio delle viti. Prima di saldare i triac al circuito controllate con un ohmmetro che questi risultino perfettamente isolati: può facilmente succedere che una piccola sbavatura nella foratura, danneggi le miche isolanti e quindi il triac, contrariamente a quanto supponia-

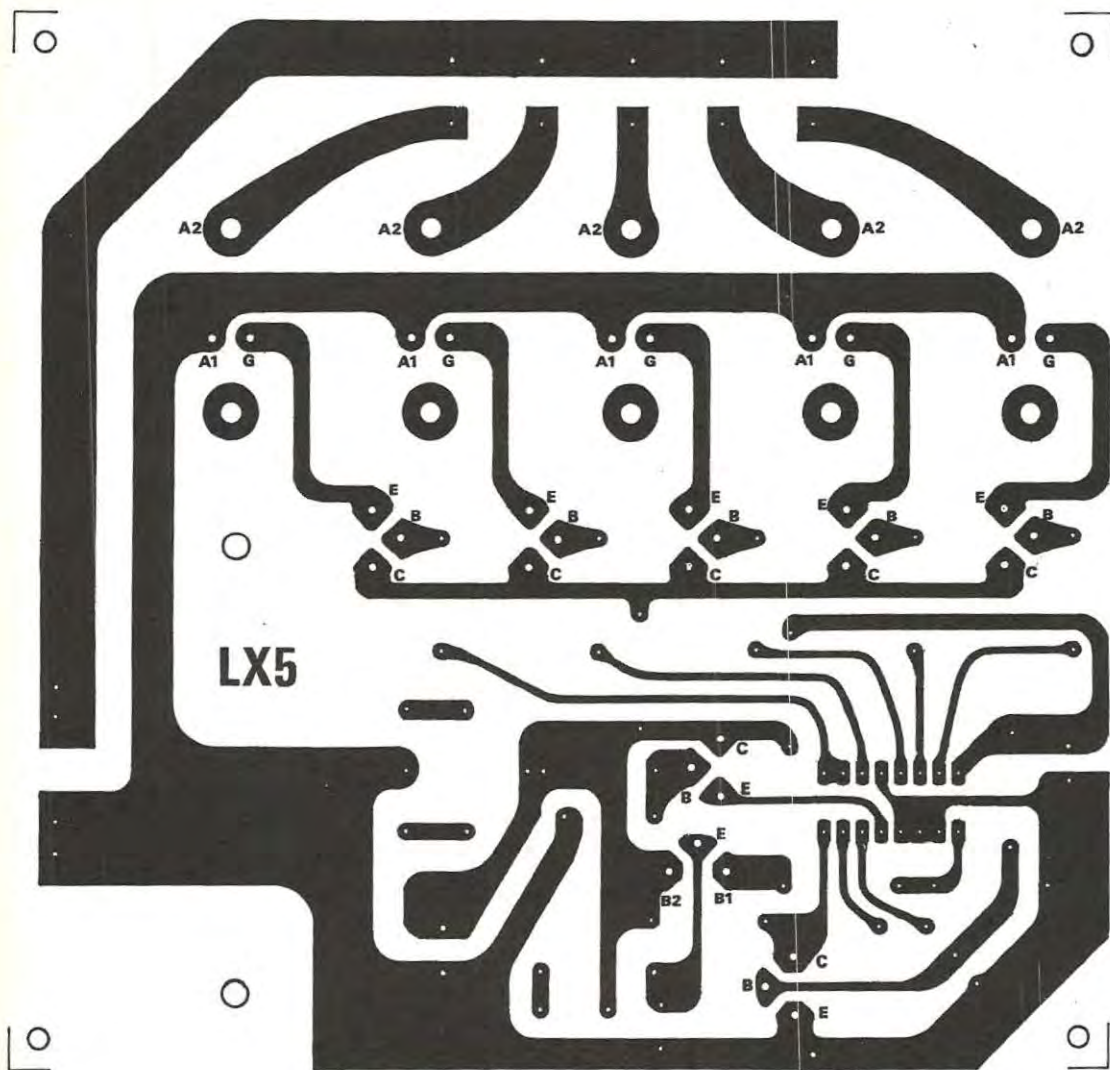
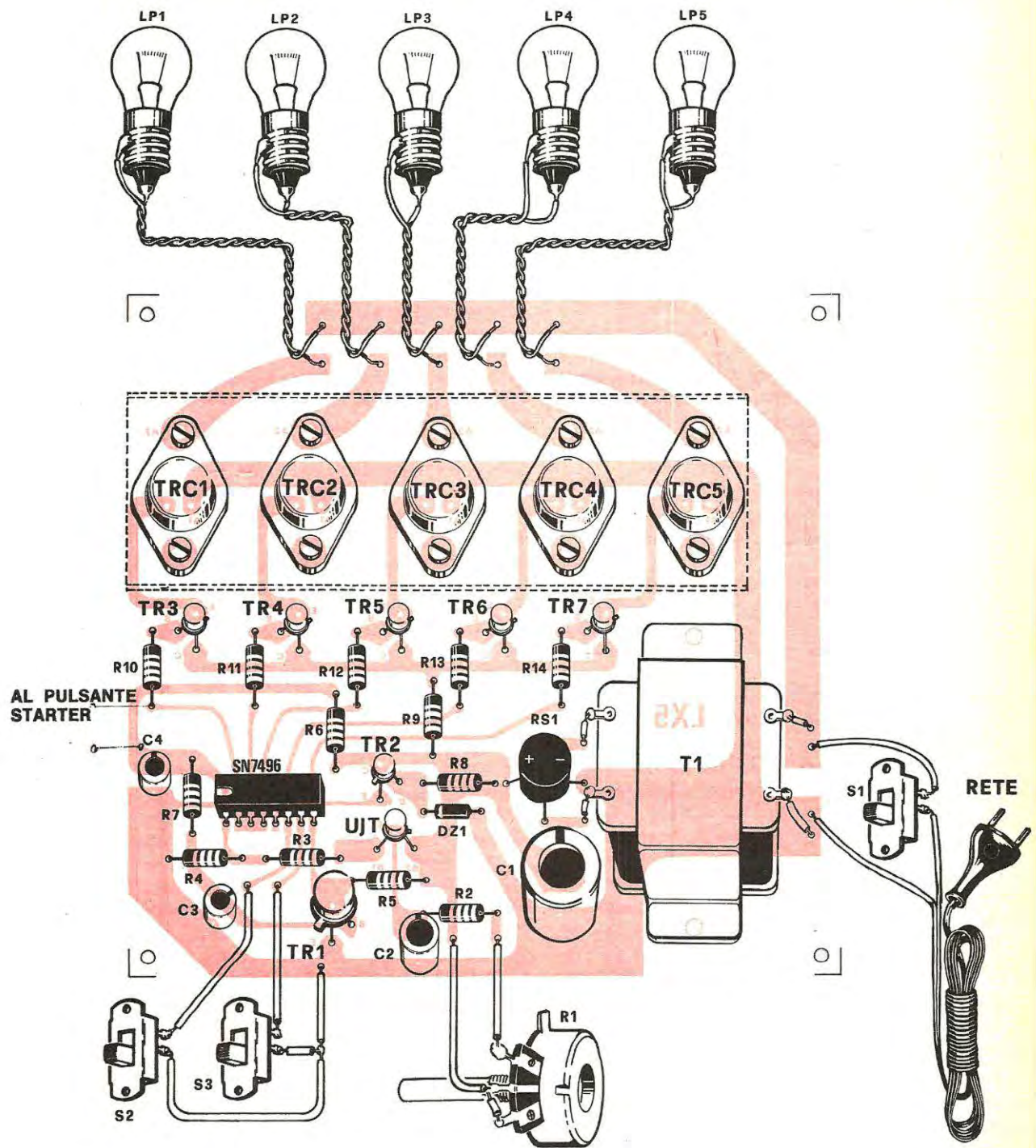

Fig. 2 (in alto) Disegno a grandezza naturale del circuito stampato LX5 impiegato per la realizzazione del progetto per luci ruotanti.

Fig. 3 (a sinistra) Schema pratico di montaggio dei relativi componenti sul circuito stampato. Fare attenzione nel montaggio alla polarità degli elettrolitici, del diodo zener, ed in particolare della tacca di riferimento dell'integrato SN7496. Se impiegate una sola lampada da 25-40 watt per triac non è necessario nessuna aletta di raffreddamento, con lampade a potenza maggiore occorrerà applicare sotto ai triac un'aletta di raffreddamento in alluminio piegata a U ricordandosi di isolare con le miche ogni triac. Attenzione non toccateli quando la presa è collegata alla rete, si potrebbe ricevere una forte scossa elettrica.



mo, non risulta isolato, con la conseguenza del solito cortocircuito allorché collegheremo la presa alla rete luce.

Ricordatevi ancora che il circuito stampato non andrà toccato con le mani, ma se lo fisserete entro una scatola metallica fate attenzione che risulti isolato. Se questo impianto lo impiegherete per accendere un numero considerevole di lampadine poste in parallelo tra di loro vi consigliamo di applicare i triac al di fuori del circuito stampato e su alette di raffreddamento la cui superficie risulti sufficiente a mantenere i triac stessi ad una temperatura di circa 40 gradi e non di più.

### CONSIGLI UTILI

Il circuito, come del resto tutti quelli presentati sulla rivista Nuova Elettronica, prima di essere pubblicato, è stato sottoposto ad accurati collaudi, quindi possiamo come sempre garantire l'immediato e perfetto funzionamento.

Se ciò non avvenisse, come qualche lettore a volte ci scrive, la causa va ricercata in qualche errore di montaggio o in qualche componente difettoso.

Il nostro laboratorio comunque, anche se esegue queste riparazioni nei ritagli di tempo, può permettersi di aiutare coloro che, per mancanza di strumentazione adeguata, non riescono a trovare il guasto.

Quello però che ci disorienta è il fatto che molti lettori, appena montato un progetto, constatano che non funziona, senza nemmeno controllare e cercare di individuare l'eventuale errore, ci spende il tutto, spendendo inutilmente denaro, e facendo perdere tempo prezioso a tecnici che potrebbero dedicare il loro tempo alla progettazione e ricerca.

La maggioranza degli errori che riscontriamo, derivano infatti da saldature difettose: sembra una cosa assurda, ma purtroppo è la verità. Si prende un progetto, si guardano le stagnature e subito appare evidente come lo stagno viene depositato soltanto sul circuito stampato. Infatti, tirando con una pinza una resistenza o qualsiasi altro componente questo si sfilava dal circuito stampato, e dallo stagno, lasciando internamente la nitida impronta circolare del terminale.

Anche nei progetti più semplici, ricordatevi che i terminali, specialmente delle resistenze e dei condensatori, vanno puliti, prestagnati, per eliminare l'immane strato di ossido, quindi infilati nel circuito stampato e « stagnati » al rame della pista. Cioè lo stagno deve spandersi sul circuito stampato come una goccia d'alcool può

spandersi sopra un vetro. Non preoccupatevi se tenete il saldatore qualche secondo in più di quanto reputate necessario. I terminali delle resistenze non corrono nessun pericolo, così pure i transistor, anche se spesso si legge che la saldatura va fatta velocemente.

I transistor non corrono nessun pericolo, per gli integrati invece un po' più delicati, abbiamo aggirato l'ostacolo impiegando gli zoccoli. Sempre nell'intento di prevenire qualsiasi possibilità di mancato funzionamento, possiamo anche anticipare, ma ciò accade raramente, che se qualche triac risulta un po' duro di pilotaggio tanto da non ottenere una accensione della lampada, sarà sufficiente ridurre il valore della resistenza R9 da 220 ohm a 180 ohm (controllate che la lampada sia avvitata bene allo zoccolo; non vorremmo che vi capitasse quello che capitò ad un lettore che aveva realizzato un impianto di luci psichedeliche: non riusciva a far funzionare il canale dei medi e dopo aver constatato che la lampadina non era bruciata, portò il progetto in redazione.

Anche noi perdemmo 15 buoni minuti prima di accorgerci che la lampadina, per un difetto del portalamпада non riusciva a fare contatto con il terminale centrale).

Fate attenzione infine, nell'infilare l'integrato nello zoccolo, che uno dei tanti piedini non si pieghi internamente, e di conseguenza non entri perfettamente nel suo apposito foro (inconveniente questo che capita sovente).

Sempre per evitare valanghe di consulenza per un funzionamento ritenuto irregolare, vi precisiamo che gli interruttori S2-S3 vanno commutati quando il circuito è spento. Se voi commutate questi due interruttori quando esso è in funzione e le lampade in movimento, potreste non modificare il funzionamento dell'integrato, ciò significa che se il circuito è predisposto per accendere una lampada per volta può accadere che questa continui sempre nella stessa funzione, oppure che si ottenga una programmazione « stramba », diversa da ogni logica. Quindi desiderando le tre condizioni occorre spegnere il circuito, commutare S2 o S3, e riaccenderlo.

Terminata questa parentesi di consigli che riteniamo utili, possiamo ora passare a qualche applicazione pratica.

Anziché collegare per ogni triac una sola o più lampade da 220 volt è possibile collegare in serie tante lampadine da 12 o 24 volt in modo da ottenere 220 volt. Disponendo tutte queste serie di lampadine in modo che quella collegata al triac 1 risultino in alto, quelle collegate al triac 2 risultino in seconda fila, ecc. potremo ottenere un effet-

to di fontana luminoso scendente. Ponendole in cerchio in modo che risultino disposte secondo la posizione 1-2-3-4-5 1-2-3-4-5 1-2-3-4-5 si ha la sensazione che il cerchio ruoti. Se invece faremo dei cerchi concentrici dove esternamente avremo poste le prime lampade, poi le seconde ecc. (utilizzando per ogni cerchio lampade di colore diverso) si avrà la sensazione che il cerchio si restringa. Invertendole che si allarghi. Mettendole dentro una insegna pubblicitaria con lettere illuminate per trasparenza, potremo ottenere una scritta che cambia di colore (una volta bianca, poi gialla, poi rossa, verde, bleu ecc.).

Potremo infine creare delle insegne pubblicitarie per la vostra vetrina a lettura scorrevole. Per esempio, se noi avessimo una vetrina potremo realizzare delle scritte in trasparenza con sopra scritto: **ABBONATEVI a NUOVA ELETTRONICA**. Il primo triac andrebbe usato per accendere tante lampade per illuminare la parola « **ABBONATEVI** »; appena si spegne questa parola, si accende la lampada che illumina la parola « **A** », appena si spegne questa il triac 3 accenderà la parola « **NUOVA** », infine, quando le altre saranno tutte

spente, si accenderà la parola « **ELETTRONICA** ». Il triac 5 accenderà poi, tutta una serie di lampade collocate nel corpo di tutta la frase e quindi apparirà il periodo completo « **abbonatevi a Nuova Elettronica** ».

#### COMPONENTI

Se non riuscite a reperire il materiale necessario a questa realizzazione presso i vostri abituali fornitori, ricordatevi che scrivendoci al nostro indirizzo « **Rivista Nuova Elettronica via Cracovia 21 Bologna** » noi possiamo farvi pervenire quanto necessario ai seguenti prezzi.

— Circuito stampato LX5 in fibra di vetro **L. 1.800**

— Scatola di montaggio completa di trasformatore, integrato SN7496, 5 triac tipo TBA406 (400 volt 6-7 amper) transistor unigiunzione, transistor BC107-2N1711, diodo zener, ponte raddrizzatore, interruttori, più circuito stampato (escluso lampadine e aletta di raffreddamento per triac) . . . . . **L. 16.500**

Le spese di spedizione ammontano a L. 400 per versamenti anticipati e L. 600 per pagamenti in contrassegno.

### TRASFORMATORI DI ALIMENTAZIONE SERIE « EXPORT »

TRASFORMATORE 3W	125/220	0-6-7,5-9-12	L. 900 + 460 s.p.
TRASFORMATORE 6W	125/220	0-6-7,5-9-12	L. 1200 + 460 s.p.
TRASFORMATORE 10W	125/220	0-6-7,5-9-12	L. 1500 + 460 s.p.
TRASFORMATORE 20W	125/220	0-6-9-12-18-24	L. 1800 + 460 s.p.
TRASFORMATORE 30W	125/220	0-6-9-12-18-24	L. 2200 + 460 s.p.
TRASFORMATORE 45W	125/220	0-6-9-12-18-24	L. 2800 + 460 s.p.
TRASFORMATORE 70W	125/220	0-6-12-24-28-36-41	L. 3200 + 580 s.p.
TRASFORMATORE 110W	125/220	0-6-12-24-28-36-41	L. 3800 + 580 s.p.
TRASFORMATORE 130W	125/220	0-6-12-24-36-41-50	L. 4400 + 580 s.p.
TRASFORMATORE 160W	125/220	0-6-12-24-36-41-50	L. 4900 + 580 s.p.
TRASFORMATORE 200W	125/220	0-6-12-24-36-41-50	L. 5400 + 640 s.p.
TRASFORMATORE 300W	125/220	0-6-12-24-36-41-50-60	L. 8200 + 760 s.p.
TRASFORMATORE 400W	125/220	0-6-12-24-36-41-50-60	L. 9800 + 880 s.p.

A richiesta si esegue qualsiasi tipo di trasformatore di alimentazione.

Preventivi L. 100 in francobolli.

Nuovo catalogo trasformatori - spedizione dietro rimborso di L. 200 in francobolli. Spedizioni ovunque.

Pagamento anticipato a mezzo nostro c/c postale 1/57029 oppure vaglia postale. Contrassegno solo per i modelli della serie EXPORT.

**T. DE CAROLIS - Via Torre Alessandrina, 1 - 00054 FIUMICINO - ROMA**

**In un alimentatore stabilizzato, utilizzando diodi SCR in sostituzione di transistor di potenza è possibile realizzare degli alimentatori di potenza in grado di erogare correnti elevate, dell'ordine dei 10-20 amper.**

# ALIMENTATORE da 10 AMPER

Se volessimo realizzare un alimentatore stabilizzato a transistor, capace di fornirci in uscita, con solo 20 volt, una corrente di 10 amper, dovremmo, come minimo, impiegare come stadio finale quattro o cinque transistor di potenza collegati in parallelo con 10-15 transistor per il pilotaggio. Inoltre, poiché 20 volt 10 amper equivalgono a 200 watt i transistor finali si riscalderebbero in modo tutt'altro che trascurabile, che per dissipare tutto il calore generato dovrebbero risultare montati su enormi alette di raffreddamento. Impiegando in sostituzione dei transistor di potenza, dei diodi SCR, riusciremo a realizzare degli alimentatori di potenza stabilizzati a correnti elevate, con il vantaggio però di far dissipare ai diodi potenze limitate, sull'ordine cioè di pochi watt (la sola potenza dissipata dai diodi); quindi fissando gli stessi su minuscole alette di raffreddamento e con un minimo di componenti possiamo realizzare alimentatori in grado di erogare correnti, sull'ordine dei 10-20-50 amper (a seconda del tipo e delle caratteristiche degli SCR utilizzati e del trasformatore di alimentazione). Si può quindi affermare che gli alimentatori a diodo SCR presentano notevoli vantaggi rispetto a quelli tradizionali, non solo per le correnti che si riescono ad ottenere, ma anche per le temperature minime cui sono sottoposti tutti i componenti, pertanto con questo progetto uscito dai laboratori di Nuova Elettronica il lettore potrà subito constatare su quale principio funzionano questi alimentatori e quindi essere in grado in futuro di progettare qualsiasi altro tipo di alimentatore, con caratteristiche diverse da quello da noi progettato, cioè più consono all'uso al quale verrà destinato. Ad esempio non risulterà difficile modificarlo per prelevare 50 o 100 volt stabilizzati, e 5-10 o più amper, in quanto per queste modifiche è sufficiente cambiare le caratteristiche del trasformatore di alimentazione e quelle dei diodi

SCR. Il modello che Vi presentiamo è stato progettato per essere in grado di fornirci soli 10 amper con un minimo di 7 volt ed un massimo di 25 volt.

Nel circuito è stato inoltre inserita una protezione contro i cortocircuiti e un limitatore della corrente massima calcolata sui valori di 1 amper - 3 amper - 10 amper.

Unico svantaggio che può presentare un alimentatore stabilizzato a SCR, rispetto a quelli tradizionali, è quello di avere una percentuale di « residuo alternato » sufficientemente elevato, ma questo problema verrà ben presto da noi risolto con un filtro livellatore a transistori.

## SCHEMA ELETTRICO

Il circuito di questo alimentatore è composto da tre stadi che potrebbero così classificarsi:

- 1° Stadio: amplificatore di errore e generatore di impulsi
- 2° Stadio: generatore di tensione CC
- 3° Stadio: per la protezione contro i cortocircuiti.

Il trasformatore di alimentazione T1, come vedesi in fig. 1, è provvisto di due secondari, uno da 25 volt 10 amper (o 25 volt 6 amper se si desidera una corrente inferiore) necessario a fornirci la tensione da stabilizzare e uno da 120 volt 0,2 amper per alimentare l'amplificatore di errore e il generatore di impulsi.

La bassa tensione, cioè i 25 volt, vengono applicati ad un ponte raddrizzatore composto da due diodi DS1-DS2 da 50-100 volt lavoro 10-15 amper e da due SCR; dai terminali positivi dei due diodi preleveremo la tensione positiva, dalla giunzione dei due SCR, quella negativa.

Come si può facilmente comprendere, da questo ponte uscirà tensione solamente se i due SCR sono posti in condizione di condurre, cioè se i « ga-



te » di entrambi risultano collegati ad un generatore di impulsi in fase con la corrente alternata. Se questi impulsi, come avviene nei variatori di tensione (vedi ad esempio n. 20 a pag. 8) risultano sfasati, la tensione in uscita diminuisce proporzionalmente di valore.

Pertanto per poter variare la tensione in uscita risulta necessario collegare i due « gate » di SCR1 e SCR2 (vedi uscite A-B e C-D) su due secondari di un trasformatore (T2) il cui primario risulta collegato ad un transistor unigiunzione con funzione di generatore di impulsi.

Maggiore risulta la frequenza degli impulsi forniti da questo transistor, maggiore risulterà in uscita la tensione; diminuendo la frequenza, si ridurrà proporzionalmente la tensione in uscita.

A questo punto possiamo affermare di essere riusciti a far variare la tensione in uscita dell'alimentatore ma tale tensione così com'è, non risulta ancora stabilizzata, cioè indipendente da qualsiasi variazione di carico. Per stabilizzare la tensione è necessario che la frequenza dell'unigiunzione venga automaticamente regolata in modo che quando in uscita la tensione diminuisce, aumenti la frequenza e viceversa.

Questo controllo automatico di frequenza viene ottenuto dai transistor TR2-TR3 che costituiscono lo stadio dell'amplificatore di errore e del regolatore automatico di frequenza.

In pratica la base TR2 è alimentata da una tensione di 5-6 volt stabilizzata dal diodo zener DZ2 che funge da tensione di riferimento. La base del transistor TR3 risulta invece collegata, tramite la resistenza R20, al trimmer R19 e al potenziometro R18 che funge da regolatore della tensione di uscita. A questo punto supponiamo di aver

regolato R18 in modo da ottenere in uscita una tensione stabilizzata di 12 volt.

Se applichiamo sui terminali di utilizzazione + e — un carico che assorba, ammettiamo 10 amper, la tensione in uscita da 12 volt potrebbe portarsi ad esempio a 10 volt, cioè tenderà a diminuire. Sulla base di TR3 avremo quindi una tensione inferiore rispetto a quella prestabilita e automaticamente anche sul collettore esisterà una differenza. Questa verrà confrontata a quella di riferimento presente sul collettore di TR2 e la differenza tramite il diodo DS5 giungerà all'emettitore del transistor unigiunzione facendone variare la frequenza di oscillazione. In pratica la frequenza aumenterà facendo così condurre di più i diodi SCR, fino a riportare la tensione in uscita sul valore richiesto.

Se eventualmente si trovasse il carico e quindi la tensione in uscita dovesse aumentare, si otterrebbe un effetto contrario a quanto precedentemente detto e quindi la tensione in uscita rimarrebbe invariata, sempre cioè sul valore dei 12 volt. Queste variazioni ovviamente avvengono in tempi velocissimi sull'ordine di microsecondi tanto che, con il tester, non è possibile riscontrare alcuna variazione: il lettore non pensi quindi che l'inerzia di tale circuito sia tale da vedere, applicando un carico, la lancetta di un tester scendere ad esempio da 12 a 10 volt e poi lentamente risalire fino a stabilizzarsi sulla tensione di partenza, cioè 12 volt.

Visto e compreso il funzionamento del ponte a SCR, passiamo ora al secondo avvolgimento del trasformatore T1, quello cioè dei 120 volt. Questa tensione, come vedesi in fig. 1, viene raddrizzata da un ponte a diodi da 250 volt 1 amper (RS1) e, senza essere livellata, viene impiegata per alimen-



NOTA - I quattro terminali A-B e C-D presenti sugli SCR debbono collegarsi con gli avvolgimenti A-B e C-D di T2.

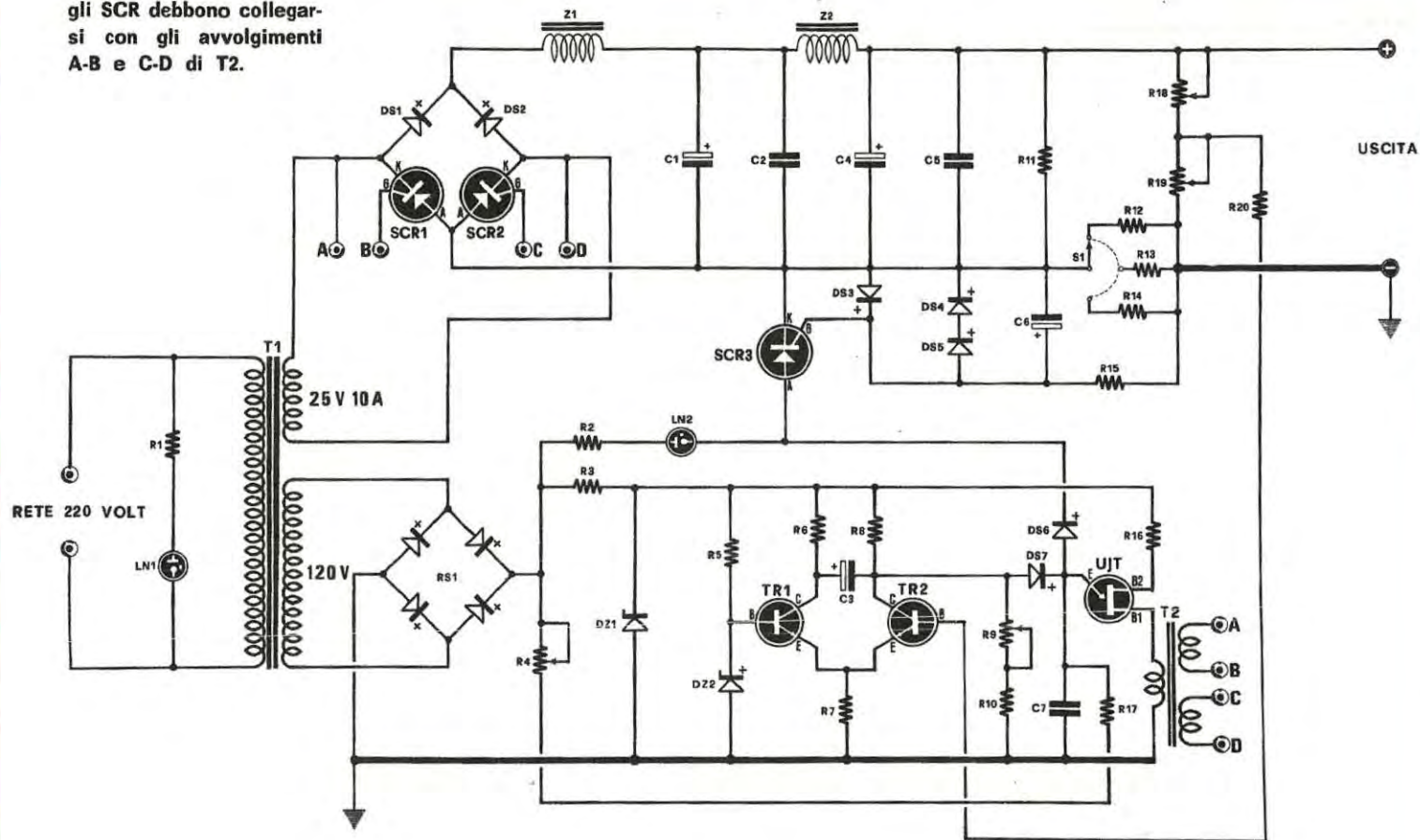

Fig. 1 Componenti alimentatore a SCR

R1 = 100.000 ohm 1/2 watt	R16 = 270 ohm 1/2 watt	SCR1-SCR2-SCR3 = diodi SCR da 200/400 volt
R2 = 390 ohm 1/2 watt	R17 = 470.000 ohm 1/2 watt	8-10 amper (TUA408)
R3 = 1.000 ohm 20 watt a filo	R18 = 2.200 ohm potenz.	DS1-DS2 = diodi raddrizzatori da 50 volt 10-15
R4 = 2 megohm potenz.	R19 = 2.200 ohm trimmer	amper (21PT20 o similari)
R5 = 4.700 ohm 1/2 watt	R20 = 1.800 ohm 1/2 watt	RS1 = ponte raddrizzatore da 250 volt 0,5 amper
R6 = 3.900 ohm 1/2 watt	C1 = 5.000 mF elettr. 25-30 volt	DZ1 = diodo zener da 27 volt 10 watt
R7 = 1.000 ohm 1/2 watt	C2 = 1 mF poliestere	DZ2 = diodo zener da 5,6 volt 1/2 watt
R8 = 4.700 ohm 1/2 watt	C3 = 30 mF elettr. 25 volt	DS3 a DS7 = diodi al silicio da 50-100 volt 1
R9 = 47.000 ohm potenz.	C4 = 5.000 mF elettr. 25-30 volt	amper (EM503-EM504)
R10 = 10.000 ohm 1/2 watt	C5 = 1 mF poliestere	Z1-Z2 = impedenze di filtro di BF (vedi articolo)
R11 = 47 ohm 20 watt a filo	C6 = 470 mF elettr. 15-20 volt	T1 = trasformatore di alimentazione da 280 watt
R12 = 0,47 ohm 3 watt a filo	C7 = 100.000 pF poliestere	T2 = nucleo in ferroxcube ad anello
R13 = 0,22 ohm 5 watt a filo	TR1-TR2 = BC107-BC207-BC115 o altro transistor	LN1-LN2 = lampadine al neon da 90-100 volt
R14 = 0,05 ohm 5 watt a filo	NPN al silicio	S1 = commutatore rotativo a 3 posizioni
R15 = 10 ohm 1/2 watt	UJT = transistor unigiunzione 2N2646-2N1671-2N2160	

tare tutto il circuito transistorizzato composto da TR2-TR3 e dal transistor unigiunzione.

Il motivo che ci induce ad impiegare una tensione pulsante a frequenza di rete anziché una tensione continua è facilmente intuibile. Infatti la tensione pulsante serve per sincronizzare gli impulsi dell'unigiunzione con la frequenza di rete, in modo da poter eccitare i diodi SCR quando questi iniziano a raddrizzare le semionde negative. Sfrangendo la frequenza della unigiunzione rispetto a quella di raddrizzamento dei diodi SCR, noi possiamo far variare la conduzione del ponte raddrizzatore quando le semionde della tensione alternata si trovano sul valore di 20-18-15-10-6 volt, ed ottenere perciò in uscita tale tensione.

La tensione pulsante dei 120 volt, alimenta, tramite le resistenze R4 ed R17 direttamente la «base 1» del transistor unigiunzione, mentre per alimentare il transistor TR1 e TR2, tale tensione viene stabilizzata da una tensione di 27 volt circa dal diodo zener DZ1 da 12 watt.

Per la base di TR1, che deve fornirci la tensione di riferimento, tale tensione viene nuovamente stabilizzata ad un valore di 5,6 volt dal diodo zener DZ2.

Per inviare gli impulsi del transistor unigiunzione ai due SCR, si impiega, come vedremo nella descrizione dello schema pratico, un piccolo anello in ferroxcube (o un piccolo trasformatore ad olla) sul quale verranno avvolte 3-4 spire per l'avvolgimento collegato all'unigiunzione e altri due avvolgimenti sempre di 3-4 spire per il collegamento tra catodo e gate dei due SCR.

Il terzo SCR (SCR3) che troviamo incluso nel circuito è quello impiegato per la protezione contro i sovraccarichi. Qui vorremmo precisare che sovraccarico non significa contro i cortocircuiti, per il quale consigliamo invece di applicare, in serie al terminale positivo, un fusibile da 10 amper. Comunque per momentanei cortocircuiti l'alimentatore risulta adeguatamente protetto, però se il cortocircuito si prolungasse per un certo lasso di tempo i diodi SCR1 e SCR2 potrebbero rimanere danneggiati.

Il funzionamento del circuito di protezione dei sovraccarichi è facilmente comprensibile. Il commutatore S1 inserisce in serie al terminale negativo di utilizzazione una resistenza (R12-R13-R14) di valore prestabilito. Quando la corrente supera un determinato amperaggio, ai capi della resistenza inserita si ottiene una differenza di potenziale che potremo valutare sull'ordine dei 0,6-0,8 volt. Poiché l'SCR3 è collegato con il catodo prima della resistenza limitatrice (R12-R13-R14) e con il gate dopo tale resistenza, quando avremo questa ten-

sione sarà presente, ecciterà il gate mettendo in conduzione l'SCR3. In queste condizioni la tensione positiva presente sull'emettitore dell'unigiunzione, tramite il diodo DS6, viene cortocircuitata a massa, mancando all'unigiunzione tale tensione, cesserà l'oscillazione e quindi l'eccitazione ai diodi SCR1 e SCR2 e verrà quindi bloccata l'erogazione della tensione.

Nello stesso istante la lampadina al neon LN2 applicata sui 120 volt del ponte RS1 si accenderà indicandoci che esiste un sovraccarico. Per riportare immediatamente l'alimentatore in condizioni normali sarà sufficiente cortocircuitare con un pulsante l'anodo ed il catodo di SCR3. Poiché l'SCR3 viene alimentato in corrente pulsante, automaticamente appena il condensatore C6 si è scaricato, l'alimentatore nuovamente si riporterà nelle condizioni usuali dopo un certo lasso di tempo, anche senza pigiare il pulsante e se esisterà ancora il sovraccarico l'SCR3 ritornerà a innescarsi.

I diodi DS4 e DS5 applicati tra gate e massa del diodo SCR3 vengono impiegati come zener da 1,5 volt. Infatti la caduta di tensione di un diodo al silicio si aggira in linea di massima sui 0,7; applicandone quindi due in serie questi si comportano come uno zener in grado di scaricare a massa qualsiasi tensione che superi il valore di 1,4-1,5 volt. Questi due diodi servono perciò come protezione per il gate di SCR3.

#### REALIZZAZIONE PRATICA

La realizzazione pratica di questo montaggio non presenta nessuna difficoltà, dobbiamo solo far

presente al lettore che per ottenere una erogazione di 10 amper i fili di collegamento debbono essere scelti del diametro di 2,5 mm (si possono collegare anche due fili in parallelo del diametro di 1,5 mm). Riteniamo doverosa questa precisazione in quanto, molti lettori, e lo abbiamo visto nei montaggi inviati per la riparazione, impiegano del normale filo da 0,5-0,6 mm di diametro per collegamenti da 3-4 amper.

Impiegando filo di rame di sezione inadeguata, si hanno delle cadute di tensione anche notevoli, quindi in uscita la tensione non può più risultare stabilizzata e il filo si surriscalda notevolmente, bruciando così l'isolante.

Se desideriamo sfruttare l'alimentatore per il massimo valore di 10 amper, nel trasformatore di alimentazione il filo dei 25 volt dovrà risultare sempre di 2,5 mm; per amperaggi inferiori si può impiegare filo da 2 mm o da 1,6 mm ecc. La potenza del trasformatore dovrà aggirarsi sui 280 watt, un trasformatore cioè di dimensioni abbastanza rilevanti.

Facciamo presente che questo alimentatore può essere realizzato anche per ottenere tensioni stabilizzate superiori ai 25 volt, ad esempio 50-60 volt, ma ricordatevi che se si desiderano 10 amper occorre un trasformatore da mezzo kilowatt e più; comunque un alimentatore di tale potenza potrebbe servire in campo industriale, ma difficilmente per uso dilettantistico. Se vi limitate a corrente di 4-5 amper per una tensione di 50 volt può risultare sufficiente un 200 watt.

Il circuito stampato che vediamo riportato a grandezza naturale in fig. 2 serve per ricevere

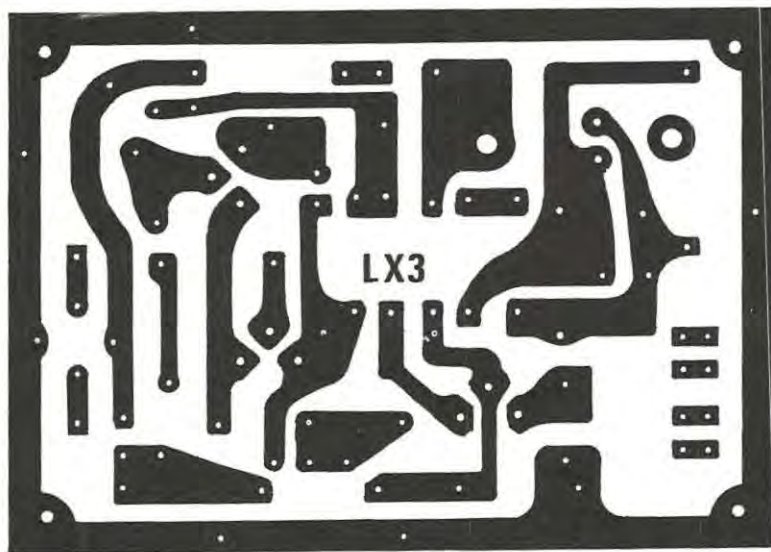

Fig. 2 Circuito stampato a grandezza naturale del circuito LX3 necessario alla realizzazione dell'alimentatore stabilizzato a diodi SCR.



tutto lo stadio amplificatore di errore, e il generatore di impulsi. Tutti gli altri componenti, come resistenze a filo di alto wattaggio, impedenze di BF Z1 e Z2, diodo zener da 10 watt, diodi raddrizzatori e SCR, verranno fissati internamente al mobile metallico nella posizione più idonea.

Nell'effettuare il montaggio esistono due componenti, che se non disposti in modo adeguato possono far insorgere degli inconvenienti, e cioè le impedenze di BF Z1 e Z2. Intanto vi diremo che queste impedenze possono essere realizzate, avvolgendo 30-40 spire (il numero delle spire non è critico) con filo da 2,4 mm (oppure 2 mm o meno se non si desidera in uscita la corrente di 10 amper) sopra a dei nuclei in ferroxcube ad olla del diametro di 40 mm oppure su spessori di ferroxcube, o ancora su nuclei in lamierino da 30 watt (montati con un po' di traferro). Queste due impedenze debbono risultare distanziate tra loro o poste a 45° in modo che non si influenzino vicendevolmente, diversamente la tensione in uscita non risulterà stabile ma oscillerà da un minimo ad massimo. Regolato ad esempio su 15 volt noteremo che la tensione in uscita oscillerà da 12 a 18 volt in continuità. Se notate questo inconveniente ricordatevi che ciò è causato dalle due impedenze che si influenzano tra di loro.

È sufficiente infatti allontanarle che il difetto sparirà e la tensione in uscita risulterà costante e perfettamente stabile.

I due diodi raddrizzatori DS1 e DS2 debbono essere scelti da 100 volt lavoro e da 20 amper.

Noi abbiamo impiegato per i nostri prototipi dei diodi 21PT20 la cui forma è visibile nel disegno pratico. Consigliamo di applicare questi diodi su alette di raffreddamento per poter dissipare il calore generato, quando si sottoporrà l'alimentatore al suo massimo carico. I diodi SCR potranno essere fissati sul metallo del contenitore, ricordandosi di isolarli con le apposite miche e rondelle isolanti.

Prima di collegare i fili ai diodi SCR, controllate che questi risultino ben isolati, perché se ciò non fosse, si potrebbero fondere i piedini dei diodi stessi. Lo stesso dicasi per il diodo SCR3. Se fisseremo il diodo zener da 10 watt al metallo della scatola sarà necessario interporre un isolante in mica, diversamente lo potremo fissare su una squadretta di alluminio, e isolare poi questa dalla massa comune, cioè dalla scatola.

Il commutatore rotativo S1, cioè quello relativo alla limitazione della corrente di uscita, deve essere scelto con contatti adatti a sopportare 10 amper. Poiché non sempre è possibile reperire in commercio un tale componente, consigliamo il

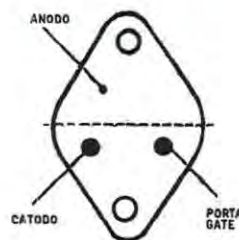

Fig. 3 Disposizione dei terminali dei diodi SCR impiegati per questa realizzazione.

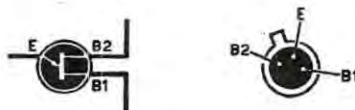

Fig. 4 Per il transistor unigiunzione i terminali B2-E-B1 sono disposti nello zoccolo come vedesi in questa figura (terminali visti dal lato che fuoriescono dal basso del corpo).

lettore di lasciare inserita in serie la resistenza da 0,47 ohm in modo che l'alimentatore sia predisposto per un massimo di 1 amper, poi con due comuni deviatori a levetta che riescono a sopportare 10-15 amper, inserire in parallelo una seconda resistenza da 0,47 ohm e una resistenza da 0,05 ohm in modo da ottenere il valore ohmico desiderato.

#### TARATURA E MESSA A PUNTO ECC.

Come già precisato, il residuo di alternata di tale alimentatore è alquanto elevato, risultando di 0,07 a minimo carico per raggiungere circa 1,5 volt con un carico di 10 amper.

Volendolo limitare è possibile aggiungere in serie a quelle già preesistenti un'altra impedenza di BF, identica cioè a Z1 e Z2, ricordandosi sempre che una non deve influenzare l'altra.

Come già accennato, se desideriamo ottenere delle correnti in uscita maggiori a quelle da noi indicate, cioè 30-50 amper, anziché soli 10 amper è sufficiente sostituire soltanto i diodi DS1 e DS2 e SCR1 e SCR2 con altri in grado di erogare questa corrente.

Per ottenere un aumento della tensione stabilizzata, oltre che modificare l'avvolgimento secondario del trasformatore T1, occorrerà anche variare il valore del potenziometro a filo R18 che da 2.000-2.500 ohm dovrà essere portato a 4.700 ohm. Logicamente anche i condensatori elettrolitici C1 e C4 dovranno essere scelti per una tensione di lavoro maggiore risultando maggiore la tensione raddrizzata.

Terminato il montaggio sarà necessario regolare i trimmer R4-R9-R19 per poter mettere l'alimentatore in condizioni di massimo rendimento.

Il trimmer R19 serve esclusivamente per regolare il massimo della tensione che desideriamo ottenere in uscita. Quindi ammettendo che il secondario del trasformatore risulti da 25 volt regoleremo R19 per ottenere un massimo di 25 volt, in quanto anche se a vuoto sarebbe possibile una regolazione per 28-29 volt in uscita, applicando un carico la tensione scenderebbe subito al valore minimo di 24-25 volt.

Anche il trimmer R4 va regolato una volta per sempre per ottenere la massima linearità dell'alimentatore. Ciò per evitare che ad esempio regolando il potenziometro R18 dal minimo al massimo, si presentino dei punti nei quali la tensione in uscita, anziché scendere o salire gradualmente, abbia degli scatti. In altre parole si potrebbe regolare questo trimmer in modo che applicando un carico, ad esempio di 25 volt, la tensione rimanga perfettamente stabilizzata, e al minimo invece si abbia una cattiva stabilizzazione o viceversa. Normalmente il valore più idoneo si aggira su 1 megohm cioè il cursore del trimmer a metà corsa.

Il trimmer R9 serve per regolare la reazione dell'amplificatore di errore e va regolato in modo che quando si applica un carico di qualche amper, la tensione in uscita rimanga costante e non tenda a salire. In pratica dovremo applicare sui terminali

di uscita un carico da 0,5 ohm 10-15 watt, controllando che quando questo viene inserito, la tensione anziché rimanere costante non aumenti di qualche volt. Infatti constaterete che a differenza degli alimentatori standard, in cui normalmente la tensione tende sempre a diminuire in presenza del carico, se il trimmer R9 non è regolato nella sua giusta posizione la tensione può salire anche di 2-3 volt, e a vuoto può diminuire.

Pertanto, se ciò avviene, regoleremo questo trimmer in modo da ridurre questo aumento ad esempio da 3 a 2 volt, poi da 2 a 1 ed infine da 1 a 0, facendo cioè in modo che, applicando il carico, la tensione rimanga perfettamente costante sul valore iniziale.

Le operazioni qui sopra indicate sono di estrema facilità, come del resto potrà constatare lo stesso lettore, a montaggio ultimato.

#### COMPONENTI NECESSARI ALLA REALIZZAZIONE

Parte dei componenti necessari alla realizzazione di questo progetto non sono di facile reperibilità, riteniamo far cosa gradita al lettore indicando i prezzi della scatola montaggio completa e quello relativo al trasformatore di alimentazione fatto avvolgere espressamente per poter rendere attuabile in pratica questo progetto.

- Circuito stampato LX3 . . . . . L. 700
- Trasformatore LX3 da 280 watt . . . L. 6.000
- Scatola di montaggio completa di circuito stampato, trasformatore nuclei in ferroschube per Z1-Z2-T2, transistor unigiunzione, diodi SCR, diodi zener, diodi raddrizzatori da 10-20 amper, lampadina al neon (escluso mobile) L. 23.000

Le spese di spedizione per questa scatola di montaggio ammontano a L. 600 per pagamento anticipato e L. 1.000 per il contrassegno.



#### ABBONARSI? È FACILISSIMO

Prendi un vaglia postale, scrivi chiaramente il tuo indirizzo, versa al più vicino ufficio postale la somma di L. 5.500 lire, e riceverai direttamente a casa 12 numeri della rivista. Il tuo abbonamento cioè non scadrà a fine anno ma quando avrai ricevuto il dodicesimo numero.

Così facendo non perderai nessun numero, (difficilmente dopo potrai reperirli anche pagandoli il doppio) e riceverai **GRATUITAMENTE** a fine gennaio 1973 un utilissimo regalo per il tuo laboratorio senza pagare nessun supplemento di prezzo.



# AMPLIFICATORI COMPONENTI ELETTRONICI INTEGRATI

VIALE MARTINI, 9 20139 MILANO - TEL. 53 92 378

## CONDENSATORI ELETTROLITICI

TIPO	LIRE
1 mF V 40	70
1,6 mF V 25	70
2 mF V 80	80
2 mF V 200	120
4,7 mF V 12	50
5 mF V 25	50
10 mF V 12	40
10 mF V 70	65
10 mF V 100	70
25 mF V 12	50
25 mF V 25	60
25 mF V 70	80
32 mF V 12	50
32 mF V 64	80
50 mF V 15	60
50 mF V 25	75
50 mF V 70	100
100 mF V 15	70
100 mF V 25	80
100 mF V 60	100
200 mF V 12	100
200 mF V 25	130
200 mF V 50	140
250 mF V 12	110
250 mF V 25	120
250 mF V 40	140
300 mF V 12	100
400 mF V 25	150
470 mF V 16	110
500 mF V 12	100
500 mF V 25	200
500 mF V 50	240
1000 mF V 15	180
1000 mF V 25	250
1000 mF V 40	400
1500 mF V 25	400
2000 mF V 18	300
2000 mF V 25	350
2000 mF V 50	700
2500 mF V 15	400
4000 mF V 15	450
4000 mF V 25	700
10000 mF V 15	300
10000 mF V 25	1000
8 mF V 350	110
16 mF V 350	200
32 mF V 350	300
50 mF V 350	300
100 mF V 350	450
25+25 V 350	400
32+32 V 350	400
50+50 V 350	500
100+100 V 350	800
200+100+50+	
+25 V 350	900

## RADDRIZZATORI

TIPO	LIRE
B30 C250	200
B30 C300	200
B30 C450	220
B30 C750	350
B30 C1000	400
B40 C1000	450
B40 C2200	700
B40 C3200	800
B80 C1500	500
B80 C3200	900
B200 C1500	600
B400 C1500	700
B400 C2200	1.100
B420 C2200	1.600

## ALIMENTATORI stabilizzati con protezione elettronica anti-cortocircuito, regolabili:

da 1 a 25 V e da 100 mA a 2 A	L. 7.500
da 1 a 25 V e da 100 mA a 5 A	L. 9.500
<b>RIDUTTORI</b> di tensione per auto da 6-7,5-9 V stabilizzati con 2N3055 per mangianastri e registratori di ogni marca	L. 1.900
<b>ALIMENTATORI</b> per marche Pason - Rodes - Lesa - Geloso - Philips - Irradiette - per mangiadischi - mangianastri - registratori 6-7,5 V (specificare il voltaggio)	L. 1.900
<b>MOTORINI</b> Lenco con regolatore di tensione	L. 2.000
<b>TESTINE</b> per registrazione e cancellazione per le marche Lesa - Geloso - Castelli - Philips - Europhon alla copia	L. 1.400
<b>MICROFONI</b> tipo Philips per K7 e vari	L. 1.000
<b>POTENZIOMETRI</b> perno lungo 4 o 6 cm.	L. 160
<b>POTENZIOMETRI</b> con interruttore	L. 220
<b>POTENZIOMETRI</b> micromignon con interruttore	L. 120
<b>POTENZIOMETRI</b> micron	L. 180
<b>POTENZIOMETRI</b> micron con interruttore	L. 220
<b>TRASFORMATORI DI ALIMENTAZIONE</b>	
600 mA primario 220 V secondario 6 V	L. 500
600 mA primario 220 V secondario 9 V	L. 900
600 mA primario 220 V secondario 12 V	L. 900
1 A primario 220 V secondario 9 e 13 V	L. 1.400
1 A primario 220 V secondario 16 V	L. 1.400
2 A primario 220 V secondario 36 V	L. 3.000
3 A primario 220 V secondario 16 V	L. 3.000
3 A primario 220 V secondario 18 V	L. 3.000
3 A primario 220 V secondario 25 V	L. 3.000
4 A primario 220 V secondario 50 V	L. 5.000

## O F F E R T A

### RESISTENZE + STAGNO + TRIMMER + CONDENSATORI

Busta da 100 resistenze miste	L. 500
Busta da 10 trimmer valori misti	L. 800
Busta da 100 condensatori pF voltaggi vari	L. 1.500
Busta da 50 condensatori elettrolitici	L. 1.400
Busta da 100 condensatori elettrolitici	L. 2.500
Busta da 5 condensatori a vitone od a baionetta a 2 o 3 capacità a 350 V	L. 1.200
Busta da gr. 30 di stagno	L. 170
Rocchetto stagno da 1 Kg al 63 %	L. 3.000
Microrelais Siemens e Iskra a 4 scambi	L. 1.300
Microrelais Siemens e Iskra a 2 scambi	L. 1.200
Zoccoli per microrelais a 4 scambi	L. 300
Zoccoli per microrelais a 2 scambi	L. 220
Molle per microrelais per i due tipi	L. 40

B40 C500	1.100
B100 C600	1.600
B60 C1000	550

## S C R

TIPO	LIRE
1,5 A V 100	500
1,5 A V 200	600
3 A V 200	900
8 A V 200	1.100
4,5 A V 400	1.200
6,5 A V 400	1.400
6,5 A V 600	1.600
8 A V 400	1.500
8 A V 600	1.800
10 A V 400	1.700
10 A V 600	2.000
10 A V 800	2.500
12 A V 800	3.000
20 A V 1200	3.600
25 A V 400	3.600
25 A V 600	6.200
55 A V 400	7.500
55 A V 500	8.300
90 A V 600	18.000

## TRIAC

TIPO	LIRE
3 A V 400	900
4,5 A V 400	1.200

6,5 A V 400	1.500
6,5 A V 600	1.800
8 A V 400	1.600
8 A V 600	2.000
10 A V 400	1.700
10 A V 600	2.200
15 A V 400	3.000
15 A V 600	3.500
25 A V 400	14.000
25 A V 600	18.000
40 A V 600	38.000

## F E E T

TIPO	LIRE
SE 5246	600
SE 5237	600
2N 5248	700
BF 244	600
BF 245	600
2N 3819	600
2N 3820	1.000
2N 5248	600

## Z E N E R

TIPO	LIRE
DA 400 mW	200
DA 1 W	280
DA 4 W	550
DA 10 W	900

## D I A C

TIPO	LIRE
400 V	400
500 V	500

## CIRCUITI INTEGRATI

TIPO	LIRE
CA 3048	4.200
CA 3052	4.300
CA 3055	2.700
m/A 702	800
m/A 703	900
m/A 709	550
m/A 723	900
m/A 741	700
m/A 748	800
SN 7400	250
SN 7401	400
SN 7402	250
SN 7403	400
SN 7404	400
SN 7405	400
SN 7407	400
SN 7408	500
SN 7410	250
SN 7413	600
SN 7420	250

SN 74121	950
SN 7430	250
SN 7440	250
SN 7441	950
SN 74141	950
SN 7443	1.300
SN 7444	1.400
SN 7447	1.300
SN 7450	400
SN 7451	400
SN 7473	900
SN 7475	900
SN 7490	750
SN 7492	1.000
SN 7493	-1.000
SN 7494	1.000
SN 7496	2.000
SN 74154	2.400
SN 76013	1.600
TBA 240	2.000
TBA 120	1.000
TBA 261	1.600
TBA 271	500
TBA 800	1.600
TAA 263	900
TAA 300	1.000
TAA 310	1.500
TAA 320	800
TAA 350	1.600
TAA 435	1.600
TAA 611	1.000
TAA 611B	1.000
TAA 621	1.600
TAA 661B	1.600
TAA 700	1.700
TAA 691	1.500
TAA 775	1.600
TAA 861	1.600
9020	700

## UNIGIUNZIONI

TIPO	LIRE
2N 1671	1.200
2N 2846	700
2N 4870	700
2N 4871	700

## D I O D I

TIPO	LIRE
BA 100	120
BA 102	200
BA 127	80
BA 128	80
BA 129	80
BA 130	80
BA 148	160
BA 173	160
1N 4002	150
1N 4003	150
1N 4004	150
1N 4005	160
1N 4006	180
1N 4007	200
BY 114	200
BY 116	200
BY 118	1.300
BY 126	280
BY 127	200
BY 133	200
BY 103	200
TV 6,5	450
TV 11	500
TV 18	600

## ATTENZIONE:

Al fine di evitare disguidi nell'evasione degli ordini, si prega di scrivere in stampatello nome ed indirizzo del committente città e C.A.P., in calce all'ordine.

Non si accettano ordinazioni inferiori a L. 4.000; escluse le spese di spedizione.

Richiedere qualsiasi materiale elettronico, anche se non pubblicato nella presente pubblicazione.

**PREZZI SPECIALI PER INDUSTRIE** - Forniamo qualsiasi preventivo, dietro versamento anticipato di L. 1.000.

## CONDIZIONI DI PAGAMENTO:

- Invio, anticipato a mezzo assegno circolare o vaglia postale dell'importo globale dell'ordine, maggiorato delle spese postali di un minimo di L. 450 per C.S.V. e L. 600/700, per pacchi postali.
- contrassegno con le spese incluse nell'importo dell'ordine.

VALVOLE

TIPO	LIRE	TIPO	LIRE	TIPO	LIRE	TIPO	LIRE	TIPO	LIRE	TIPO	LIRE
EAA 91	520	ECL 85	720	EY 87	650	PFL 200	850	6AX4	600	6CG8	650
EY 51	670	ECL 86	720	EY 88	650	PL 36	1300	6AF4	800	6CG9	700
DY 87	620	EF 80	480	EQ 80	600	PL 81	850	6AQ5	600	12CG7	650
DY 802	620	EF 83	800	EZ 80	500	PL 84	640	6AT6	530	6DT6	600
EABC 80	600	EF 85	500	EZ 81	500	PL 95	620	6AU6	520	6DO6	1400
EC 86	700	EF 86	700	PABC 80	550	PL 504	1150	6AU8	700	9EAR	700
EC 88	750	EF 93	500	PC 86	750	PL 83	800	6AW6	650	12BA6	500
CE 92	570	EF 94	500	PC 88	760	PL 509	2000	6AW8	720	12BE6	500
EC 93	800	EF 97	700	PC 92	550	PY 81	500	6AM8	700	12AT6	550
ECC 81	600	EF 98	800	PC 93	700	PY 82	500	6AN8	1000	12AV6	500
ECC 82	530	EF 183	500	PC 900	740	PY 83	620	6AL5	500	12D06	1400
ECC 83	600	EF 184	500	PCC 88	800	PY 88	620	6AX5	700	12AJ8	600
ECC 84	650	EL 34	1400	PCC 84	700	PY 500	1400	6BA6	500	17D06	1400
EGC 85	550	EL 36	1400	PCC 85	550	UBF 89	620	6BE6	500	25AX4	630
ECC 88	700	EL 41	800	PCC 189	800	UCC 85	600	6BO6	1400	25D06	1400
ECC 189	800	EL 83	800	PCF 80	850	UCH 81	620	6B06	700	35D3	600
ECC 808	800	EL 84	650	PCF 82	900	UBC 81	650	6EB8	700	35X4	520
ECF 80	750	EL 90	550	PCF 86	800	UCL 82	720	6EM5	600	50D5	500
ECF 82	700	EL 95	650	PCF 200	800	UL 41	850	6CB6	620	50S5	550
ECF 83	700	EL 504	1100	PCF 201	800	UL 84	680	6CF6	700	E83CC	1400
ECH 43	800	EM 84	750	PCF 801	800	UY 41	800	6CS6	600	E86C	2000
ECH 81	600	EM 87	750	PCF 802	800	UY 85	550	6SN7	700	E88C	1800
ECH 83	700	EY 51	600	PCH 200	820	1B 3	600	6SR5	800	E180F	2200
ECH 84	800	EY 80	640	PCL 82	740	1X28	700	6T8	600	35A2	1400
ECH 200	800	EY 81	520	PCL 84	620	SU4	650	6DE6	700	OA2	1400
ECL 80	750	EY 82	520	PCL 805	750	5X4	550	6U6	700	BU 104	2000
ECL 82	800	EY 83	600	PCL 86	750	5Y3	550	6AJ5	700	BU 107	2000
ECL 84	700	EY 86	650	PCL 200	750	6X4	500	6CC7	620	2N 3442	2500

SEMICONDUTTORI

TIPO	LIRE	TIPO	LIRE	TIPO	LIRE	TIPO	LIRE	TIPO	LIRE	TIPO	LIRE
AC 117K	300	AF 137	200	BC 159	200	BCY 78	280	BF 333	250	2N 554	650
AC 121	200	AF 139	380	BC 160	350	BCY 79	800	BF 334	300	2N 696	350
AC 122	200	AF 164	200	BC 161	380	BD 106	800	BF 345	300	2N 697	350
AC 125	200	AF 166	200	BC 167	180	BD 107	800	BF 456	400	2N 706	250
AC 126	200	AF 170	200	BC 168	180	BD 111	900	BF 457	450	2N 707	350
AC 127	170	AF 171	200	BC 169	180	BD 113	900	BF 458	450	2N 708	260
AC 128	170	AF 172	200	BC 171	180	BD 115	600	BF 459	500	2N 709	350
AC 130	300	AF 178	400	BC 172	180	BD 117	900	BFY 50	400	2N 711	400
AC 132	170	AF 181	400	BC 173	180	BD 118	900	BFY 51	450	2N 914	250
AC 134	200	AF 185	400	BC 177	220	BD 124	900	BFY 52	400	2N 918	250
AC 135	200	AF 186	500	BC 178	220	BD 135	400	BFY 56	400	2N 929	250
AC 136	200	AF 200	300	BC 179	230	BD 136	400	BFY 57	400	2N 930	250
AC 137	200	AF 201	300	BC 181	200	BD 137	450	BFY 64	400	2N 1038	700
AC 138	170	AF 202	300	BC 182	200	BD 138	450	BFY 90	800	2N 1226	330
AC 139	170	AF 239	500	BC 183	200	BD 139	500	BFW 16	1.300	2N 1304	340
AC 141	200	AF 240	550	BC 184	200	BD 140	500	BFW 30	1.350	2N 1305	400
AC 141K	260	AF 251	500	BC 186	250	BD 141	1.500	BSX 24	200	2N 1307	400
AC 142	180	ACY 17	400	BC 187	250	BD 142	700	BSX 26	250	2N 1308	400
AC 142K	260	ACY 24	400	BC 188	250	BD 162	350	BFX 17	1.000	2N 1358	1.000
AC 151	180	ACY 44	400	BC 201	700	BD 163	550	BFX 40	600	2N 1565	400
AC 152	200	ASY 26	400	BC 202	700	BD 221	500	BFX 41	600	2N 1566	400
AC 153	200	ASY 27	400	BC 203	700	BD 224	350	BFX 84	600	2N 1613	250
AC 153K	300	ASY 28	400	BC 204	700	BD 216	700	BFX 89	800	2N 1711	280
AC 160	200	ASY 29	400	BC 205	200	BY 19	850	BU 100	1.300	2N 1890	400
AC 162	200	ASY 37	400	BC 206	200	BY 20	950	BU 102	1.700	2N 1893	400
AC 170	170	ASY 46	400	BC 207	180	BF 115	300	BU 103	1.500	2N 1924	400
AC 171	170	ASY 48	400	BC 208	180	BF 123	200	BU 104	1.700	2N 1925	400
AC 172	300	ASY 77	400	BC 209	180	BF 152	230	BU 107	1.600	2N 1983	400
AC 178K	270	ASY 80	400	BC 110	300	BF 153	200	BU 109	1.300	2N 1986	400
AC 179K	270	ASY 81	400	BC 211	300	BF 154	220	OC 23	550	2N 1987	400
AC 180	200	ASY 7	400	BC 212	200	BF 155	400	OC 33	550	2N 2048	450
AC 180K	250	ASZ15	800	BC 213	200	BF 158	300	OC 44	300	2N 2160	700
AC 181	200	ASZ 16	800	BC 214	200	BF 159	300	OC 45	300	2N 2188	400
AC 181K	250	ASZ 17	800	BC 225	180	BF 160	200	OC 70	200	2N 2218	350
AC 183	200	ASZ 18	800	BC 231	300	BF 161	400	OC 72	180	2N 2222	300
AC 184	200	AU 106	1.300	BC 232	300	BF 162	230	OC 74	180	2N 2284	350
AC 185	200	AU 107	1.000	BC 237	180	BF 163	230	OC 75	200	2N 2284	350
AC 187	230	AU 108	1.000	BC 238	180	BF 164	230	OC 76	200	2N 2284	350
AC 188	230	AU 110	1.300	BC 239	200	BF 166	400	OC 77	300	2N 2284	350
AC 187K	280	AU 111	1.300	BC 258	200	BF 167	300	OC 169	300	2N 2906	250
AC 188K	280	AU 21	1.400	BC 267	200	BF 173	330	OC 170	300	2N 2907	300
AC 190	180	AUY 22	1.400	BC 268	200	BF 174	400	OC 171	300	2N 3019	500
AC 191	180	AU 35	1.300	BC 269	200	BF 176	200	SFT 214	800	2N 3054	700
AC 192	180	AU 37	1.300	BC 270	200	BF 177	300	SFT 226	330	2N 3055	700
AC 193	230	BC 107	170	BC 286	300	BF 178	300	SFT 239	630	MJ 3055	900
AC 194	230	BC 108	170	BC 287	300	BF 179	320	SFT 241	300	2N 3061	400
AC 193K	280	BC 109	180	BC 300	400	RF 180	500	SFT 266	1.200	2N 3300	600
AC 194K	280	BC 113	180	BC 301	350	BF 181	500	SFT 268	1.200	2N 3375	5.500
AD 142	550	BC 114	180	BC 302	400	BF 184	300	SFT 307	200	2N 3391	200
AD 143	550	BC 115	180	BC 303	350	BF 185	300	SFT 308	200	2N 3442	1.500
AD 148	600	BC 116	200	BC 307	200	BF 186	250	SFT 316	220	2N 3502	400
AD 149	550	BC 117	300	BC 308	200	BF 194	200	SFT 320	220	2N 3703	200
AD 150	550	BC 118	170	BC 309	200	BF 195	200	SFT 323	220	2N 3705	200
AD 161	350	BC 119	220	BC 315	300	BF 196	250	SFT 325	220	2N 3713	1.800
AD 162	350	BC 120	300	BC 317	180	BF 197	250	SFT 337	240	2N 3731	1.400
AD 262	400	BC 126	300	BC 318	180	BF 198	250	SFT 352	200	2N 3741	500
AD 263	450	BC 125	200	BC 319	200	BF 199	250	SFT 353	200	2N 3771	1.700
AF 102	350	BC 129	200	BC 320	200	BF 200	450	SFT 367	300	2N 3772	2.600
AF 105	300	BC 130	200	BC 321	200	BF 207	300	SFT 373	250	2N 3773	3.700
AF 108	250	BC 131	200	BC 322	200	BF 213	500	SFT 377	250	2N 3855	200
AF 109	300	BC 134	180	BC 330	450	BF 222	250	2N 172	800	2N 3866	1.300
AF 114	280	BC 136	300	BC 340	350	BF 233	250	2N 270	300	2N 3925	5.000
AF 115	280	BC 137	300	BC 360	350	BF 234	250	2N 301	400	2N 4033	500
AF 110	280	BC 139	300	BC 361	380	BF 235	230	2N 371	300	2N 4134	400
AF 116	280	BC 140	300	BC 384	300	BF 236	230	2N 395	250	2N 4231	750
AF 117	280	BC 142	300	BC 395	200	BF 237	230	2N 396	250	2N 4241	700
AF 118	350	BC 143	350	BC 429	450	BF 238	280	2N 398	300	2N 4348	900
AF 121	300	BC 147	180	BC 430	450	BF 254	300	2N 407	300	2N 4404	500
AF 124	300	BC 14 8	180	BC 595	200	BF 257	400	2N 409	350	2N 4427	1.200
AF 125	300	BC 149	180	BCY 56	250	BF 258	400	2N 411	700	2N 4428	3.200
AF 126	300	BC 153	180	BCY 58	250	BF 259	400	2N 456	700	2N 4441	1.200
AF 127	250	BC 154	180	BCY 59	250	BF 261	300	2N 482	230	2N 4443	1.400
AF 134	200	BC 157	200	BCY 71	300	BF 311	280	2N 483	200	2N 4444	2.200
AF 138	2000	BC 158	200	BCY 77	280	BF 332	250	2N 526	300	2N 4904	1.000
										2N 4924	1.200



Se avete qualche problema tecnico che non riuscite a risolvere, potete approfittare di questo servizio di consulenza, che la rivista mette a disposizione di ogni lettore.

Per motivi facilmente comprensibili, non è possibile fornire ai lettori schemi pratici o disegni di circuito stampato per ogni schema elettrico presentato.

## I LETTORI CI CHIEDONO

**Sig. ZACCARINI ALBERTO - Milano Marittima (RA)**

Vi scrivo per due motivi; il primo è per ringraziarvi nel più profondo del cuore per avere salvato la mia macchina, il secondo per chiedervi un consiglio tecnico. Devo precisarvi che da due mesi circa avevo acquistato una Giulia 1.300 e appena è uscito il vostro numero dove è apparso l'antifurto, l'ho subito realizzato ed installato nella mia auto.

Durante le ferie, mi sono fermato a dormire una notte a Roma, nella zona di Montesacro, e quella sera stessa, verso le 3 del mattino, il portiere dell'albergo mi ha svegliato avvisandomi che avevo l'antifurto in azione. Sceso in strada, ho trovato la portiera aperta con la serratura manomessa. L'antifurto ha quindi svolto in modo efficace e subito la sua azione.

Se non lo avessi installato forse avrei dovuto ritornare dalle ferie in treno, invece il danno si è limitato alla sola serratura. Quindi per questo ve ne sono riconoscente.

Parlando di questa disavventura a lieto fine, con alcuni miei amici, mi sono trovato a dover realizzare per costoro, diversi antifurto, e a questo punto mi sono trovato nella strana condizione che su quattro montaggi da me realizzati tre funzionano regolarmente bene come il mio; il quarto, pur essendo realizzato come gli altri funziona in modo imperfetto; cioè appena si apre la portiera l'allarme scatta immediatamente, anche variando i valori dei componenti il tempo non varia. Ho controllato SCR, transistor, unigiunzione e tutti sono perfetti. Cosa devo fare per farlo funzionare come gli altri?

*R. Noi come Lei, siamo veramente contenti per la mancata sparizione della sua auto, sapendo che questo si è potuto avverare grazie ad uno dei nostri progetti apparsi su Nuova Elettronica. Non ci dilunghiamo su questo argomento e ci limitiamo a precisare che Lei è fortunato, pensi che se questo progetto fosse uscito solo questo mese, Lei non avrebbe più la sua autovettura; passiamo ora al suo problema.*

*Constatato che su cinque progetti (abbiamo contato anche il suo) quattro Le funzionano bene e uno no, possiamo subito affermarLe che il difetto risiede*

*nei diodi SCR. In pratica i diodi SCR da Lei montati possono essere efficienti, ma a causa delle tolleranze di costruzione non tutti presentano l'identica sensibilità sul gate. In questi casi occorre variare qualche valore di resistenza sul circuito, noi consigliamo a Lei e a tutti quei lettori che si trovassero in questi frangenti di approntare le seguenti modifiche:*

- 1) provare ad aumentare il valore della resistenza R8 portandola da 220 ohm a 470 ohm.*
- 2) ridurre il valore di R9 portandolo da 470 ohm a 220 ohm.*

*In qualche circuito, dove l'SCR avesse difficoltà a innescarsi, il difetto può essere causato dal transistor unigiunzione TR1 con non oscilla, in questi casi è sufficiente ridurre il valore della resistenza R1 portandola da 390.000 ohm a 220.000 ohm o 180.000 ohm aumentando però la capacità del condensatore elettrolitico C1 a 22 o 33 mF per aumentare il tempo di scatto.*

**Sig. LEO DE CESARIS - Pescara**

In possesso di due fet 2N3819 ho tentato, senza

R1 = 1 megaohm  
R2 = 2,2 megaohm  
R3 = 2,2 megaohm  
R4 = 2,2 megaohm  
R5 = 10 megaohm  
R6 = 220.000 ohm  
R7 = 6.800 ohm  
R8 = 22.000 ohm  
R9 = 6.800 ohm  
R10 = 680 ohm  
R11 = 680 ohm  
R12 = 220.000 ohm  
R13 = 1.200 ohm  
R14 = 1.000 ohm potenziometro  
C1 = 100 mF eletti 25 volt  
FT1 = FET 2N3819  
FT2 = FET 2N3819  
MA = Strumento da 50 microAmpere f.s.

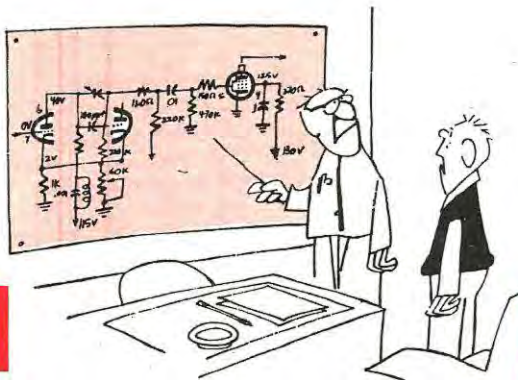

**Tariffe:**  
**Consulenza tecnica senza schema L. 500.**  
**Consulenza tecnica con schema elettrico L. 1.000.**  
 Agli abbonati è concesso uno sconto del 50% sui prezzi indicati.

**consulenza tecnica**

alcun risultato, di realizzare un piccolo voltmetro elettronico per poter aumentare le prestazioni del mio tester ICE.

Debbo confessarvi che ho già provato schemi presi un po' qui e un po' là, però a montaggio ultimato, la sensibilità anziché migliorare, peggiorava. Posso assicurarvi che i fet erano efficientissimi.

Poiché tutti gli schemi da voi presentati, e da me montati hanno sempre funzionato, con mia grande soddisfazione, mi rivolgo a voi pregandovi di aiutarmi a risolvere questo problema. Ho già visto su un numero della rivista un vostro voltmetro, ma questo impiega due transistors che vorrei, se fosse possibile, non impiegare.

*R.* Se è certo, come dice, che i suoi fet siano efficienti, realizzi lo schema che qui riproduciamo e possiamo assicurarLe che, a montaggio ultimato, Lei avrà un voltmetro elettronico che funziona.

La tensione di alimentazione deve risultare di 18 volt, e per agevolarLa Le indichiamo le tensioni che debbono risultare sulle varie parti del circuito. Le

tensioni sono misurate quando lo strumento è azzerato.

La resistenza interna di questo circuito si aggira sui 5 megaohm, la sensibilità minima risulta di 1,5 volt fondo scala. Per ottenere portate supplementari si dovranno aggiungere, come vedesi nel disegno, dei trimmer da 2,2 e megaohm, che andranno tarati sperimentalmente, per ottenere un fondo scala con la tensione desiderata ad esempio 1,5-15-30.

Per ottenere portata superiore sarà sufficiente realizzare partitari analoghi e regolati in modo da ottenere sul cursore del trimmer gli 1,5 volt massima richiesti per il fondo scala.

La resistenza R8 serve per linealizzare l'escursione della lancetta dello strumento in base alla sua sensibilità e alla sua resistenza interna.

Normalmente per uno strumento da 50 microamper, la resistenza R8 dovrà risultare da 22.000 ohm, con uno strumento da 500 microamper fondo scala, dovremo invece impiegare 2.200 ohm; con un strumento da 1 milliamper, la resistenza dovrà risultare da 1.000 ohm. Il potenziometro R14 è necessario per azzerare lo strumento.

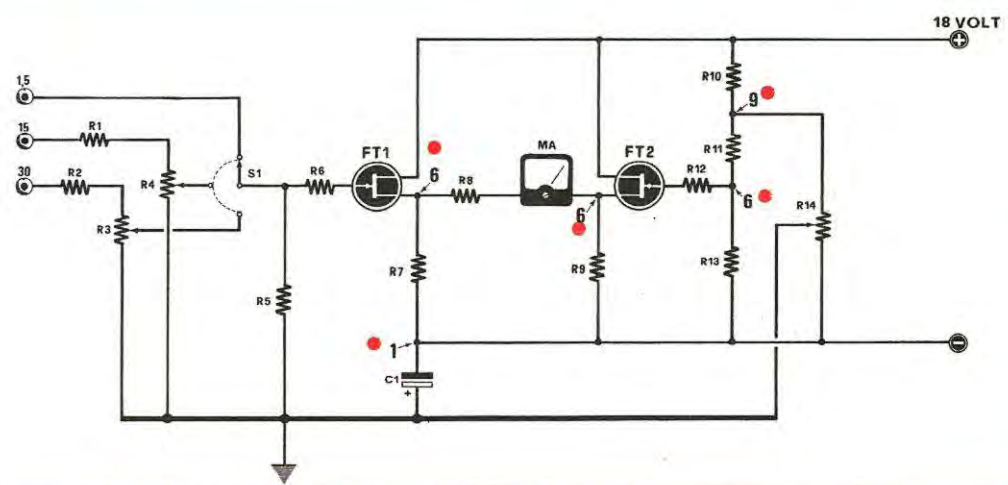

**Sig. FERRAINI GianPaolo - Bresso (Mi)**

D. Seguendo la Vs. rivista ho acquistato una certa pratica nei contatori digitali, tanto che realizzo in proprio per industrie del luogo, contatori, contasecondi, ecc.

Fino ad oggi tutto è funzionato alla perfezione, se nonch , ultimamente ho acquistato dei divisori (cio  SN7490) ultraveloci che inseriti nel circuito anzich  effettuare un conteggio regolare, saltano nelle nixie diversi numeri (cio  da 1 si passa a 6, poi 7 quindi scatta lo 0 ecc.) senza una sequenza ben determinata.

Mettendo nel circuito un SN7490 normale, invece il conteggio ritorna regolare.

Ora mi resta il dubbio che gli integrati acquistati risultino difettosi, oppure che questi abbiano un collegamento diverso che non conosco.

Poich  ne ho acquistati circa 200, pagandoli anche un prezzo superiore ai normali vorrei da Voi, un consiglio onde poterli impiegare, precisandomi pure se le connessioni debbono risultare diverse dai normali. R. Le connessioni dei SN7490N veloci, cio  adatti a conteggi superiori a 100 nanosecondi (quindi a conteggi per frequenze superiori ai 25 Mhz fino a 50 Mhz) hanno le identiche connessioni dei SN7490 nor-

mal, cio  quelli adatti a funzionare fino ad un massimo di 15-20 Mhz.

L'unica differenza che li contraddistingue   il prezzo e il funzionamento.

Infatti impiegando decadi veloci,   necessario adottare particolari accorgimenti in quanto, se il segnale in entrata non risulta perfetto (onde quadre con fronti di salita e discesa ben nitidi), l'integrato riesce a conteggiare ogni piccola imperfezione, dando luogo a conteggi irregolari come avviene nel suo caso.

Se non ha necessit  di contare impulsi velocissimi, Le consigliamo di ripiegare sulle decadi normali, utilizzando queste veloci per apparecchiature speciali, ad esempio frequenzimetri per letture superiori ai 20 Mhz. Poich  non ci ha indicato, dove e come impiega questi integrati, nel caso volesse necessariamente impiegarli, dobbiamo anticiparLe, che risulta assolutamente indispensabile, far precedere alla SOLA prima decade di conteggio del circuito un « trigger di Schmitt », per « pulire » gli impulsi in entrata.

In pratica   necessario impiegare un integrato SN 7413 (  un integrato composto da due trigger di Schmitt) costruito appunto per pilotare la prima de-

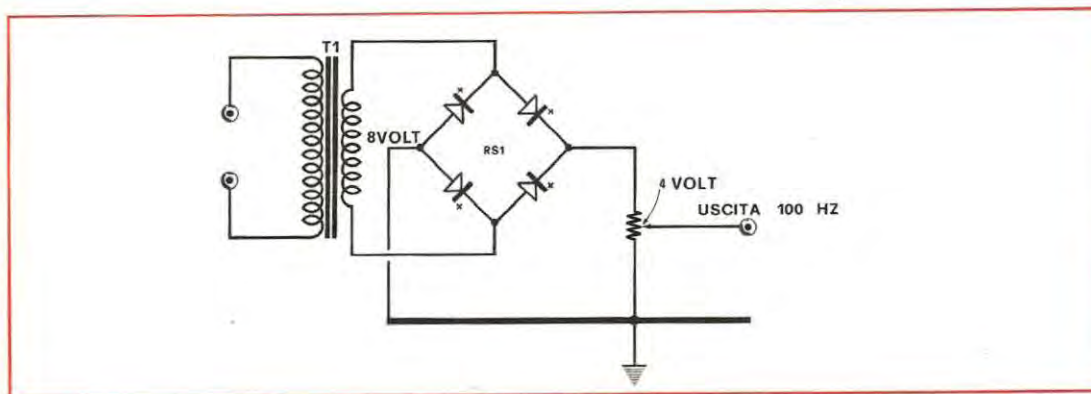
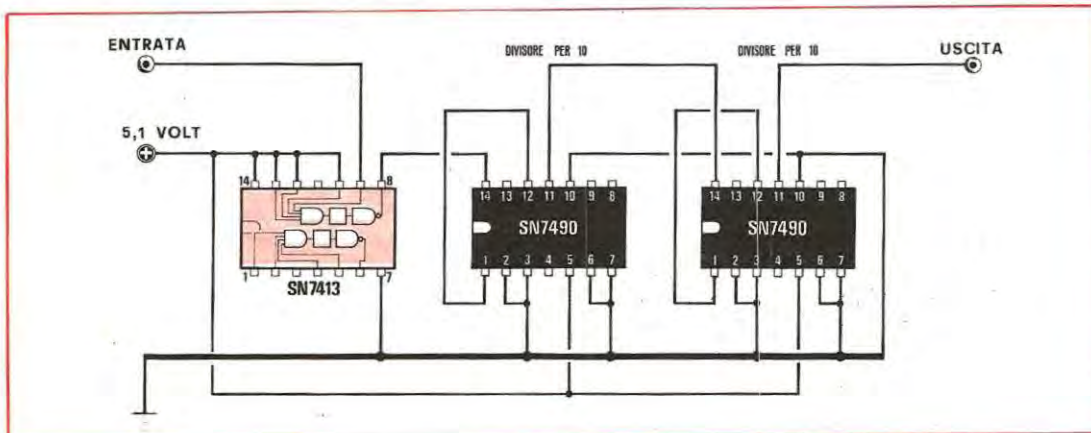

cade di conteggio di qualsiasi apparecchiatura digitale. Poiché questo integrato possiede due trigger di Schmitt, uno lo lascerà inutilizzato.

Lo schema per collegare questo integrato è visibile in figura (ripetiamo che questo integrato serve solo per la prima decade SN7490). Il segnale in entrata verrà applicato al piedino 10 e prelevato dal piedino n. 9.

Se impiega questo trigger per realizzare dei contempo, anziché impiegare i 50 hertz della rete, potrà duplicare la frequenza e portarla a 100 Hz, impiegando il circuito che presentiamo. Cioè al secondario di un trasformatore da 6-8 volt, si dovrà collegare un ponte di diodi (di qualsiasi tipo), ai cui estremi è posto un trimmer da 10.000 ohm e regolarne il cursore in modo da ottenere in uscita una tensione di circa 4 volt che andrà applicata al piedino 10 dell'integrato SN7413.

### PREAMPLIFICATORE EQUALIZZATO PER TESTINE DI LETTURA DI NASTRO MAGNETICO

Sig. Vilella Aldo - Bologna

Sono in possesso di un amplificatore stereofonico

da 15 watt per canale che presenta all'ingresso una sensibilità di circa 300 mV., mentre l'impedenza è adatta ad una testina piezoelettrica. Ultimamente poi mi è stato regalato un vecchio registratore a cassette col circuito elettronico assolutamente inseribile ma dalla meccanica ottimamente funzionante, così che ho avuto l'idea di impiegare tale apparecchio col mio stereo. Naturalmente occorre interporre un preamplificatore equalizzato che possibilmente impieghi la medesima alimentazione dell'amplificatore, il circuito dovrebbe possedere le specifiche dell'alta fedeltà e non essere eccessivamente complicato.

Attendendo fiducioso la Vostra risposta vi porgo le mie più sincere congratulazioni. Ritengo infatti che Nuova Elettronica sia la miglior rivista attualmente esistente in Italia.

Comincio col ringraziarla per le parole di stima che ha trovato nei nostri confronti e passiamo subito a soddisfare le sue richieste certi che gli schemi che la interessano non mancheranno di utilità pure per gli altri lettori.

In figura v'è lo schema del preamplificatore HI-FI per testine di lettura per nastro magnetico.

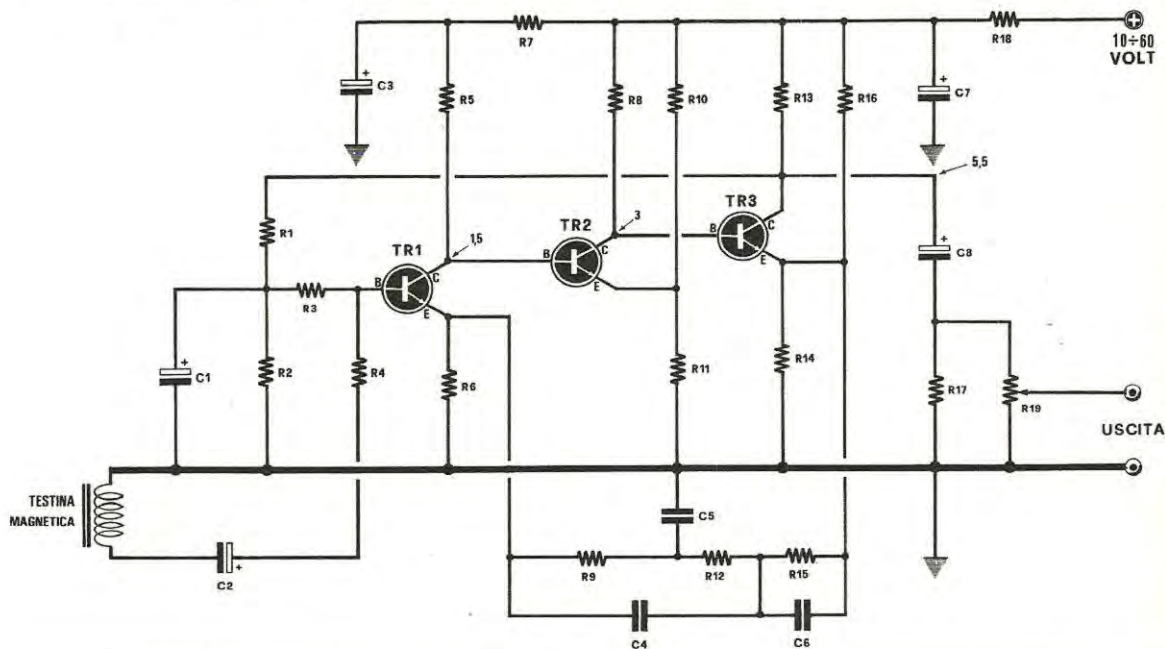

R1 = 220.000 ohm	R9 = 2.700 ohm	R17 = 150.000 ohm	C6 = 12.000 pF
R2 = 27.000 ohm	R10 = 10.000 ohm	R18 = vedi articolo	C7 = 250 microF. 15 V
R3 = 47.000 ohm	R11 = 680 ohm	R19 = 100.000 ohm potenz.	C8 = microF. 12 V
R4 = 1.500 ohm	R12 = 2.700 ohm	C1 = 5 microF. 12 V	TR1 = BC409
R5 = 270.000 ohm	R13 = 27.000 ohm	C2 = 5 microF. 12 V	TR2 = BC109
R6 = 560 ohm	R14 = 1.000 ohm	C3 = 100 microF. 12 V	TR3 = BC109
R7 = 47.000 ohm	R15 = 390.000 ohm	C4 = 1.500 pF.	
R8 = 180.000 ohm	R16 = 6.800 ohm	C5 = 47.000 pF	

Il circuito è composto da tre stadi in cascata equipaggiati con transistori planari al silicio del tipo a basso rumore debitamente controreazionati, onde compensare la curva di risposta della testina. La tensione di alimentazione va da 10 a 60 V., l'importante è che sui collettori di TR1, TR2, TR3, siano presenti le tensioni indicate sullo schema.

Per ottenere ciò occorre variare il valore della resistenza R18. La cosa migliore da fare è a parer nostro sostituire la R18 con un trimmer da 5 o 10.000 ohm e partendo dal valore massimo ruotarlo lentamente fino ad ottenere i valori indicati di tensione, indi misurare e sostituire il trimmer con la resistenza di valore più prossimo. Il trimmer R19 permette di dosare il livello del segnale d'uscita onde adattarlo alla sensibilità dei vari amplificatori finali. Molto importante è che i collegamenti che dal preamplificatore vanno alla testina ed all'amplificatore di potenza, siano effettuati con cavetto schermato di buona qualità.

Dovendosi manifestare, a causa di un cablaggio non troppo ordinato delle autoscillazioni, le consigliamo di collegare tra base e collettore di uno o più transistor un piccolo condensatore da 15-22-47-100 pF.

## ERRATA CORRIGE E CONSIGLI RELATIVI AI PROGETTI APPARSI SUI NUMERI PRECEDENTI

Questa rubrica, nata con funzioni ben precise, si mette al servizio dei lettori per ovviare ad eventuali errori di stampa, ad errori di montaggio o per suggerire consigli tecnici a tutti coloro che ne faranno richiesta.

Gli errori tipografici per fortuna non sono molto frequenti ma, quando si presentano, provocano, specialmente tra i lettori alle prime armi, degli inconvenienti di una certa gravità per cui succede che un circuito, da noi opportunamente provato e presentato con le dovute garanzie di funzionamento, può anche non funzionare.

Degli errori di montaggio non siamo responsabili, ma è comunque doveroso dare una mano a quegli amici (e i nostri lettori sono, prima di tutto, nostri amici) che commettono qualche grave errore nel collegamento di un transistor, di un diodo o di un condensatore ecc.

Abbiamo voluto completare questa rubrica prendendo in esame anche i vari quesiti relativi ai nostri progetti, quesiti che i lettori ci pongono di volta in volta e che riguardano soprattutto l'interscambiabilità dei componenti: i lettori troveranno, su questa rubrica, le debite risposte in modo da apportare le opportune modifiche ai loro montaggi.

In questo modo anche il nostro « Ufficio Con-

sulenza » troverà giovamento e potrà dedicare tutto il suo tempo alle valanghe di posta che si accumulano ogni giorno di più.

## CONTAGIRI DIGITALE - presentato sul numero 24

**Pag. 325** - Nell'elenco componenti esiste un errore relativo alla resistenza R12 che deve essere da **82 ohm** anziché da 820 come indicato. Qualche lettore ci ha scritto per dirci che i numeri del contagiri non rimangono fermi, oppure per informarci che non si riesce ad azzerare mai il conteggio. La presenza di questo inconveniente è dovuta al fatto che la resistenza R11, per la sua tolleranza, supera il valore richiesto. Questo inconveniente si elimina con estrema facilità adottando, per R11, un valore di **100 ohm**, anziché di 150 ohm.

**Pag. 330** - Appare sullo schema pratico di montaggio una resistenza, indicata con la sigla R17, per la quale non viene indicato il valore relativo (resistenza che serve per accendere il puntino nella nixie delle migliaia). Questa resistenza non è critica, per cui si possono usare valori da 4700-3300-5600 ed anche 10000 ohm. Sempre sul progetto relativo al contagiri, vi sono alcuni lettori che ci scrivono che le nixie si illuminano tanto debolmente da non dare la possibilità di leggere distintamente i numeri che non appaiono. Tale anomalia è causata esclusivamente dai transistor TR1 e TR2 (vedi pag. 331) del convertitore CC/AC che hanno un « beta » troppo basso. Le modifiche che qui consigliamo per riportare in condizione normale di funzionamento il convertitore, vanno eseguite SOLTANTO SE, dopo aver montato il convertitore con i dati indicati sulla rivista, il lettore constatasse che le nixie non si accendono.

1. - Ridurre il valore delle resistenze R1-R6 da 47 a **22 ohm**.

2. - Nel caso non si ottenesse alcun risultato con la prima modifica, si può ridurre il valore di R2-R3 portandolo da 2300 a 2200 o a 1800 ohm.

## ALIMENTATORE STABILIZZATO IN ALTERNATA presentato sul numero 24

Nella lista componenti le resistenze R3-R8 appaiono con l'indicazione « transistor »: è ovvio che la denominazione giusta è « trimmer », come del resto appare ben visibile sia nello schema elettrico che pratico. Nella lista componenti manca invece il valore del diodo zener DZ1 che deve essere da 27 volt 1 watt.

**OTTIMO PREAMPLIFICATORE HI-FI**  
apparso sul numero 24

**Pag. 362** - Nella lista componenti C7-C12 appaiono indicati con la scritta 100 pF mentre, controllando lo schema elettrico e pratico, è intuibile che questi due componenti sono due condensatori elettrolitici: i 100 pF vanno quindi corretti in **100 mF - elettrolitici 15 volt**.

Qualche lettore ci ha scritto, relativamente a tale progetto, che adottando per C12 un condensatore da 50 mF anziché da 100 mF si ottiene una riproduzione migliore per pick-up magnetici. Chi volesse fare questa semplice prova potrà effettuarla: la qualità di riproduzione è un fattore molto soggettivo, diremmo quasi personale, come personali sono i gusti dei lettori: c'è chi preferisce un suono con eccesso di acuti, chi lo preferisce con prevalenza di bassi ecc.

**SPINTEROGENO A TRANSISTOR**  
presentato sul numero 23

**Pag. 242** - Alcuni lettori che hanno realizzato questo progetto sostituendo il transistor unigiunzione con altri similari, ci hanno scritto che, ruotando fino ad un estremo il potenziometro R2 (pag. 244, fig. 1) da 50.000 ohm, il generatore cessa di funzionare; ci hanno perciò pregato di aiutarli ad eliminare questo inconveniente, in modo da sfruttare al completo la escursione totale del potenziometro. Se questo inconveniente si fosse manifestato anche nel vostro montaggio, ecco la soluzione per eliminarlo.

1. - Sostituire la resistenza R1 da 3.300 ohm con una da 10.000 ohm.

2. - Per poter nuovamente coprire la gamma di frequenza necessaria per ottenere, sulla prima portata, con l'escursione del potenziometro, la frequenza da 30 a 390 Hz, e sulla seconda portata la frequenza da 90 a 1.000 Hz è necessario modificare la capacità dei condensatori C1 e C2 che dovranno risultare da 270.000 pF (in luogo di 1 mF) e da 68.000 pF (in luogo di 330.000 pF).

---

LA **KIT-COMPLET** ELETTRONICA PRESENTA L'« A R I E S »

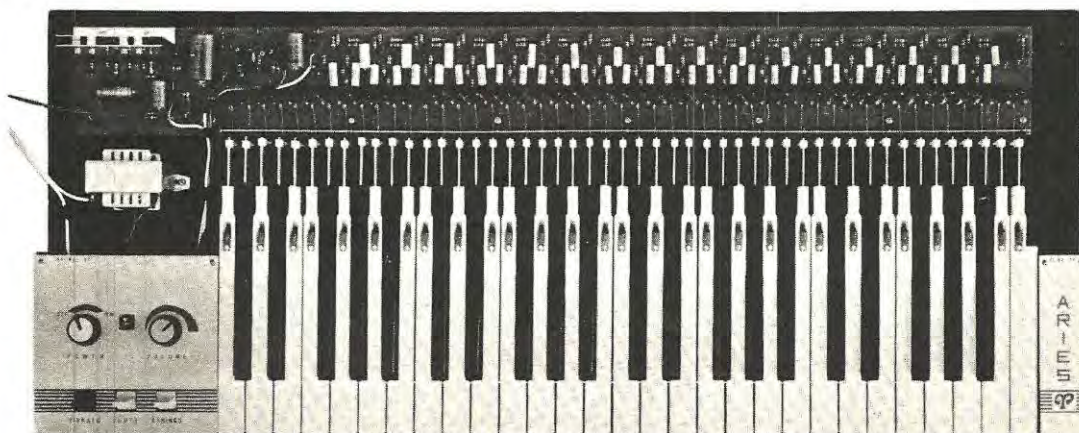

**ORGANO ELETTRONICO SEMIPROFESSIONALE IN SCATOLA DI MONTAGGIO:**

- Tastiera passo pianoforte.
- 49 note da DO a DO.
- 3 registri: Flute, Strings, Vibrato.
- Altoparlante da 160 mm. di diametro.
- Amplificatore da 10W musicali.
- Manuale di 10 pagine e 7 tavole fuori testo con disegni di montaggio in scala 1:1.

**Prezzo L. 45.000 + spese postali.**  
Spedizione in contrassegno.

**KIT-COMPLET, Via G. Garibaldi, 15 - 40055 Castenaso (Bologna)**

Tutti i lettori che hanno necessità di effettuare cambi, vendite, o ricerca di materiale vario, potranno avvalersi di tale rubrica. Le inserzioni sono completamente gratuite. Non sono accettati annunci di carattere commerciali. La rivista non si assume nessuna responsabilità su qualsiasi contestazione che dovesse sorgere tra le parti interessate o sul contenuto del testo. Gli abbonati potranno usufruire di questa rubrica senza nessuna limitazione di testo, i lettori non abbonati, dovranno limitare i loro annunci a sole 35 parole, indirizzo escluso.



## vendo - acquisto - cambio

● **STUDENTE** tratterebbe per acquisto semiconduttori e componenti vari (nuovi o usati).

Sig. NUNNARI GIUSEPPE - Via Toscana, 21 - CATANIA.

● **VENDO** 7 nastri (cm. 9,5 al sec.) doppia traccia, con inciso corso d'inglese « Words an life » pagato L. 12.000 per L. 8.000.

Sig. ROMANO ANGELO - Via Vialardi di Verrone, 9 - BIELLA (VC).

● **URGENTE** bisogno di denaro vendo: complesso luci psichedeliche nuovo mai usato, 3 canali indipendenti per complessivi 1000 W completo di presa comandi Intensità luci indipendenti in elegante mobile, L. 30.000 trattabili. Amplificatore 15+15 W stereo con preamplificatore stereo a integrato completo di controlli (prezzo di costo L. 12.000), 2 amplificatori 15 W ciascuno montati L. 9.800 l'uno e la coppia relativa di 2 altoparlanti per canale woofer tweeter prezzo di costo L. 12.800.

Sig. CONTRINI ENZO - Via Italia - 38062 ARCO (TN).

● **CERCO** corso Radio stereo della Scuola Radio Elettra, anche senza materiali. Cedo n. 5 « Nuova Elettronica » in cambio del n. 7 stessa rivista.

Sig. TARSIA ALFREDO - Via F. De Sanctis, 32 - NAPOLI.

● **CEDO** batteria Elettronica come nuova Concord, pagata in Giappone L. 200.000; 16 tempi mescolabili, regolatore di velocità, tono, volume, variatore di tempo, indicatori del tempo, pedale e fili, a L. 90.000. Esamino tutte le offerte.

Sig. BARCA GIUSEPPE - Via G. Donizetti, 3 - MILANO.

● **CERCO** schema di un oscilloscopio a raggi catodici, possibilmente non professionale con tutti i valori dei componenti.

Sig. DI VEROLI MASSIMO - Via Monte Della Farina, 30 - ROMA.

● **WERLAK** dispositivo elettronico inaffiamento automatico piante completo L. 20.000; protettore sovracorrenti da 1 a 300 mA con tensioni continue da 10 a 15 oppure da 20 a 30 V., L. 18.000.

Sig. LACCHIO M. - Via Dei Paltani, 153 - ROMA.

● **CERCHIAMO** N.ri arretrati dal 52 al 78 compresi del corso Radio, Edizioni Radio e Televisione, ultima edizione, paghiamo bene. Cerchiamo inoltre ricevitore AR 18 e Oscilloscopio S.R.E. o simile.

CIRCOLO CULTURALE « LASER » - Casella Postale, 62 - SASSUOLO (MO).

● **COSTRUISCO** apparecchiature elettroniche a valvole ed a transistor e reperisco componenti elettronici. Per corrispondenza unire francoriposta.

Sig. CORTANI GIORGIO - Via C. Maratta, 3 - ROMA.

● **VENDO** radiotelefono 27 MKz 23 canali 5 W, Midland, delta Tuning S-Meter, tipo da stazione fissa o in auto L. 80.000; Amplificatore lineare 50 W, strumento I-Anodica, accordo a « P-Greco » L. 30.000; preamplificatore microfonico, due transistor L. 7.000. Sig. MANDIROLA ROBERTO - Via Frejus, 8/B - TORINO.

● **VENDO** Sintetizzatore L. 100.000; Lesley Elettronico L. 40.000; Generatore di involucri L. 50.000; Prolungatore L. 6.000; Super acuti L. 6.000; Riverbero L. 20.000; Distorsore L. 7.000; Amplificatore per chitarra 130 W effettivi L. 90.000. Tutto ciò è garantito 3 mesi.

Sig. CANCARINI FEDERICO - Via Bollani, 6 - BRESCIA - Tel. 306928.

● **FERMODELLISTI** attenzione!! Eccezionale offerta! Vendo locomotori, vagoni e carri merci di marca « Lima » (scala HO) in buonissimo stato, pochissime ore di funzionamento. Sconti dal 20 al 30% al pezzo.

Sig. BARBERO ALDO - Via Barbero, 34 - PRATRIVERO (VC).

● **VENDO** trasmettitore UK 355 della Amtron - potenza max 600 mW. adatto per comunicazioni fra radioamatori. Alimentazione da 9 a 35 Vcc- nuovo, perfettamente funzionante racchiuso nel contenitore Amtron, completo di antenna, mancante del solo microfono magnetico dinamico, a L. 5.000.

Sig. CALZA EZIO - Via F. Monaco, 7 - VERCELLI.

● **BLOCCO** 80 RIVISTE così composto: 30 « CQ », 1969-71; 30 « Sperimentare », 1967-71; 18 « Selezione tecnica », 1962-67; 2 e 3 « Nuova Elettronica », 1969 - tutte lire 5.000 più spese postali. Rispondo a tutti.

Sig. RIZZO ALFIO - Via Spalto Piodo, 16 - MONZA (Milano).

● **VENDO** il seguente materiale nuovo: registratore Hitachi mod. TRQ 215 lire 28.000, autoradio con sintonia elettronica Hitachi mod. TM 1000 I.C. lire 44.400, musicassette Agfa C 60 L. 650 cad., Agfa C 90 L. 800. Materiale garantito nuovo, spedizioni in contrassegno.

Sig. MONTANARI ANTONIO - P.O. Box 436 - BARI.

● **CERCO** registratore portatile marca Telefunken Mod. 300 TD, borsa in cuoio e cinghie a tracolla. Specificare prezzo singoli pezzi.

Sig. RUSSO LUIGI - Viale Olanda, 33 - FERRARA.

● **VENDO** a scopo di realizzo un forte quantitativo di materiale elettronico nuovo e usato a prezzi irrisori. Es.: Transistor BF 164 + BF 158 (in coppia) L. 8; BC 118 L. 10. Invio listino prezzi, purché franco risposta.

Sig. NITZSCHE CLAUDIO - Via Castello 1 - SIZIANO (PV).

- **VENDO:** 27 Mc Rice-trans Sommerkamp TS 737-5W 6 ch quarzati ottimo-funzionante L. 53.000 + spese postali. Telaietti LABES TX/TRC30 1WRF 1 ch semi-nuovo L. 15.000; RX/28-P 1 ch nuovo L. 10.000. Sig. MAGNANINI MAURO - Via F. Testi, 20 - FERRARA.
- **ASPIRANTE SWL** cerco qualsiasi tipo di ricevitore professionale a valvole o a transistor per le bande radiometriche dai 3;5 ai 144 MHz. Rispondo a tutti. Sig. MORGANTI GINO - Via Nettunense, 8 - LE FERRIERE (LT).
- **VENDO** Commutatore Elettronico, doppia traccia per oscilloscopio perfettamente funzionante, mod. EL 98 di Nuova Elettronica già montato e tarato in elegante custodia mobiletto con diciture e comandi stampati. Alimentatore 220 V ca e 2 attenuatori compensati fino a 100 V incorporati. Costruito su circuito stampato con materiale nuovo. Corredato di cavi schermati per collegamenti entrata-uscita. Il tutto a sole Lire 18.000; oppure cambio con coppia Radio telefoni portatili qualsiasi frequenza, minimo 150 mW. Sig. AMANTE GIAN LORENZO - Via Verentana, 8 - MARTA (VT).
- **CERCO** ricevitore 20-40-80 m a prezzi da studente; cerco schema per modifica BC 1000 sul 144 MHz. Rispondo a tutti. Sig. DRAICCHIO FRANCESCO - Via F. Durante, 25 - ROMA.
- **VENDO** scatole già montate della casa AMTRON e della HEATH KIT, inoltre eseguo ogni tipo di montaggio di progetti apparsi su Radio Elettronica e su Nuova Elettronica. Anche per seria Ditta. Prezzi modici. Sig. PROIETTI PIETRO - Via Diego Angeli, 6 - ROMA.
- **CERCO** schemi, piani cablaggio di provacircuiti, analizzatore, provavalvole, oscillatore, oscilloscopio; tutti S.R.E. Cerco schemi, piani di cablaggio dei ricevitori quali montaggi finali ai corsi Radiostereo e Transistor e Televisioni, quali montaggi corso televisione. Sig. LARCHER STEFANO - Via Sorbelli, 3 - BOLOGNA.
- **AFFARONE** - A miglior offerente vendo o cambio con riviste tecniche macchina fotocopie funzionante. Mod. 44 della ditta 3 M. Peso 30 Kg. circa. Sig. SAVA' GIOVANNI - Via Lecco, 7 - MILANO - Tel. 270978.
- **VENDO** o cambio con altro materiale, anche non elettronico, televisore usato completo 23 pollici tipo Telefunken. Sig. PRILI GIULIO - Via Montona, 12 - ROMA.
- **CEDO**, causa genitori, un Hit organ Bontempi (15 tasti, 8 bassi) 5 mesi di vita a L. 13.000, numerose riviste Tecnica Pratica, Sistema Pratico, Radiopratica, Radorama. Richiedere elenco apposito. Sig. ANDRIANI ADRIANO - c/o BANCA D'AMERICA E D'ITALIA - MOLFETTA (BA).
- **VENDO** al miglior offerente i numeri dall'1 al 6 di Nuova Elettronica in perfetto stato. Sig. CAZZULO GIANFRANCO - Via Della Libertà, 4 - FRUGAROLO (AL).
- **CERCO** urgentemente fotocopie del ricetrasmittente 144 MHz apparso sul N° 10 a pag. 786 di « Nuova Elettronica », le fotocopie devono essere di tutto l'articolo, compreso l'alimentatore. Pago in anticipo, spese postali a mio carico. Sig. SERACCHIOLI ROBERTO - Via Crocetta, 15 - RAVENNA.
- **VENDO** in blocco al miglior offerente, 600 componenti (transistor, diodi, ecc.); Radiopratica dal '63 al '70, annate complete, ottimo stato; 17 schede Olivetti; 2 radiospie e altro materiale. Per maggiori chiarimenti scrivere francorisposta. Sig. BARLETTA GIUSEPPE - Via Luca Gaurico, 4 - SALERNO.
- **CQ CERCO** baraccone o baracchino minimo 5 W; C.B.: 23 canali tutti quarzati. Eventualmente anche amplificatore lineare 40 o 60 W, non importa se il tutto è autocostruito purché sia funzionante. Sig. NOSOTTI ROBERTO - Via Del Carso, 11 - MAGENTA (MI).
- **CERCO** apparecchi televisori - radio - registratori - fonografi, ecc. solo se portatili e a transistor recuperabili o non funzionanti per esperimenti personali. Sig. SEEBER LUCIANO - Corso Canale, 69 - MUSSOTTO D'ALBA (CN).
- **CERCO** ricetrasmittente, 27 MHz 23 canali 5W più o meno quarzati disposto offrire max 80.000 lire funzionante. Sig. MALINVERNI LUCIO - Via Teano, 36 - MILANO.
- **REGISTRATORE** professionale Revox A 77, stereofonico, amplificato, ma privo dei soli altoparlanti, nuovo, cedo al miglior offerente. Sig. POVOLERI SERGIO - Via Catellani, 18 - PADOVA.
- **STUDENTE** con tanta passione ma pochi fondi in cassa desidererebbe che gentili lettori mandassero materiale elettronico ormai per loro sorpassato o inutile. Sig. COMER MARIO - Via Tricesimo, 138 - UDINE.
- **VENDESI:** Ricevitore surplus BC 312 M senza mobile, alimentazione 220 V esterna L. 20.000 trattabili. TX6 per 27 MHz, completo quarzo da tarare a L. 7.000 senza microfono. Voltmetro elettronico S.R.E. funzionante nuovo a L. 20.000. Orologio interruttore a tempo L. 5.000. Corso TV in fascicoli a L. 5.000. Scrivere per specifiche aggiungendo francobollo. Sig. LUCHERINI LUCIANO - Via Vittorio Veneto, 4 - BUONCONVENTO (SI).
- **VENDO** registratore UHER 714 (9,5 cm. 4 tracce), 6 mesi vita a L. 30.000 (list. L. 65.000). Radio Philips 396 a L. 15.000. Altoparlante Philips 9710/AM (800 Ω) a L. 6.000. Cassa acustica Peerless 15 W L. 20.000; Giradischi Philips con testina magnetica a L. 15.000. Sig. MARRA DESIDERIO - c/o EUGENI - Via Della Giuliana, 74 - ROMA.
- **CERCASI** N° 13 di « Nuova Elettronica » in buone condizioni. Sig. BENVENUTI FERNANDO - Via Andrea del Castagnaro, 39 a - FIRENZE.
- **PROGETTAZIONE** e realizzazione di apparecchiature logico digitali; specificare dettagliatamente le esigenze. Ricordo particolarmente i cronometri fino ai milionesimi di secondo, adatti per esempio alla misurazione della velocità di pallottole da sparo, come per camera oscura. Sig. LOPRIONE LANFRANCO - Via Renato Fucini, 36 - PISA - Tel. (050) 24275.
- **ESEGUO** circuiti stampati, metodo fotoincisione, su bachelite L. 5 il cmq., con foratura L. 7 il cmq.; su vetronite L. 8 il cmq. con foratura L. 10. Pagamento all'ordine più L. 200 per spedizione. Sig. SERRA ROBERTO - Via Principe Nicola, 27 - CATANIA.



- CERCO lavoro di prevalenza elettronico. Cerco inoltre vecchio tester funzionante corredato di istruzioni per l'uso.  
Sig. GALLIO PIERO - Via Torino, 30 - LEGNANO (MI).
- STRUMENTI con istruzioni, Scuola Radio Elettra, ottimo stato vendo: provacircuiti, a lire 4.000 - tester Sig. SIROLLI GIOVANNI - Via Lepanto, 88 - NAPOLI. L. 6.000 - provavalvole L. 5.000 - oscillatore modulato L. 13.000 - analizzatore elettronico L. 15.000 - oscilloscopio L. 55.000. Facilitazioni per acquisto blocco.  
Sig. GUERRIERI MARIO - Via P.ta Maggiore, 9 - ROMA - Tel. 737771.
- CERCO Tester, Radio M.F., corso Radio elettra, nastri cassette magnetiche, radio telefono; amplificatore antenna TV, il Radiolibro (Hoepli), voltmetro, amperometro, provacircuiti, radiomicrofono M.F., microfoni, miscelatore, ricevitore canali TV, altoparlante, amplificatore 10 W.  
Sig. RECCHIA GIUSEPPE - 64048 TRIGNANO - ISOLA G.S. - TERAMO.
- CERCO un baracchino CB di seconda mano purché sia ancora funzionante.  
Sig. GUSCIO MARCO - 6775 AMBRI' (TI) - SVIZZERA.
- VENDO luci psichedeliche 800 W UK 745 e UK 750 L. 4.500 l'una, alimentatore per UK 625 L. 1.000; amplificatore miniatura UK 195, L. 1.500; bongo elettrico UK 260, L. 10.000; sintonizzatore AM UK 520, L. 2.000.  
Sig. MORGANTI FRANCESCO - Via Nettunense, 8 - LE FERRIERE (LT).
- VENDO volumi « Capire l'elettronica » e « Radio Ricreazione » L. 5.000; Sintonizzatore VHF, UK 525 L. 8.000; trasmettitore FM, UK 355 A, L. 4.000; cede inoltre francobolli, anche di valore, scrivere per accordi.  
Sig. CORONEO MAURIZIO - Viale Delle Alpi, 42 - PALERMO.
- C'E' qualcosa che non va nei vostri montaggi? Desiderate realizzare quel progetto...!? Son qui per questo. Scrivetemi per qualsiasi problema e lo risolveremo insieme. Gradita francorisposta.  
Sig. COZZOLINO FRANCO - Via S. Caterina, 12 - PISA.
- DISPOSTO a vendere i N.ri 4 e 15 di « Nuova Elettronica » come nuovi entrambi in blocco al maggior offerente, massima serietà e correttezza. Spese postali a carico del destinatario.  
Sig. MOCNICH GIORGIO - Via Perarolo, 56 - TRIESTE.
- CERCO distorsimetro CS 18 (UNA-MILANO) gamma da 20 a 20.000 Hz, portata distorsione 1, 3, 10, 30, 100%; portata volmetro 0,1 ÷ 300 V. in 8 portate. Portate decibel da -20 a +50 db in 8 portate, offre a L. 90.000, costo nuovo L. 240.000.  
Sig. PAVANI MAURO - Via Fornaca, 28 - TORINO - Tel. 702212.
- VENDO amplificatore 20 W HI-FI per basso e organo, cassa acustica bass-reflex, perfetto stato, L. 70.000 trattabili. Tratto solo con Roma.  
Sig. GIULI PAOLO - Via Finale Ligure, 8 - ROMA - Tel. 335797.
- CERCO i numeri 7 e 9 di « Nuova Elettronica », disposto a pagarli bene.  
Sig. PAGLIA FRANCO - Via P. Vota, 9 - RIVAROLO CANAVESE (TO).
- 27 MHz TRASMETTITORE, vendo L. 19.000 potenza

stadio finale oltre 7 Watt R.F., completo di trasformatore di modulazione e quarzo (richiedere il canale). E' realizzato su circuito vetronite, alimentazione 12 V., perfettamente tarato su 50 Ω.  
Sig. BELINCI ANTONIO - Viale Etiopia, 34 - ROMA.

- CERCO N° 12 di « Nuova Elettronica, in buono stato. Disposto pagare fino a L. 2.000.  
Sig. MARIANI DOMENICO - 529 Wipperfürth - Brunsbachtmühle, 3 a - GERMANIA.
- VENDO (o cambio con altro materiale): Accensione Elettronica UK 875 (L. 10.000); Radiocomando 4 C. UK 300 e UK 310 (L. 12.000); Amplificatore C.I. 6 W UK 270 (L. 5.000). Il tutto è perfettamente funzionante.  
Sig. GILARDONI PIERO - Via Barzilai, 15 - MILANO - Tel. 421030.
- VENDO montato nuovissimo provavalvole S.R.E. completo di custodia, schema, istruzioni d'uso, a L. 13.000 + spese postali. Vendo qualunque schema elettrico, chiedere elenco francorisposta. Cerco i N.ri dal 9 al 13 di « Nuova Elettronica ».  
Sig. VITALITI MARCELLO - Via E. Bernardini, 8-B-34 - GENOVA.
- VENDO oscillatore modulato, mod. 412 della S.R.E. e provavalvole, tutto come nuovo, mai usato.  
Sig. DE LUCA UMBERTO - Via Asmara, 3 - CATANIA - Tel. 338470.
- ESEGUO montaggi progetti di « Nuova Elettronica », fornisco fotocopie di articoli di tale rivista.  
Sig. CATALANO GIOVANNI - Via Interna Marina, 19 - CROTONE (CZ).
- GENERATORE di segnali AF, modulato ERREPI mod. AM.FM. 30 campo di frequenza da 150 KHz a 260 MHz, vendo a L. 20.000 irriducibili; per maggiori dettagli scrivere o telefonare.  
Sig. ZARONE ALFONSO - Vicolo Calce Materdei, 26 - NAPOLI - Tel. 348572.
- VENDO volumi con schemi concernenti costruzioni, riparazioni apparecchi radio trasmettenti, riceventi a valvole e transistor e annate riviste « Sistema Pratico », con schemi dal 1953 al 1963. Scrivere accludendo affrancatura.  
Sig. GIANNITRAPANI MANLIO - Via Gozzadini, 70 - ROMA.
- NECESSITA' liquidi vendo radiotelefonii 5 W nuovissimi L. 37.000; cuffia stereo L. 2.500; alimentatore stabilizzato 3 mesi L. 6.000; motore nautico 2 HP, L. 17.000. Per informazioni aggiuntive inviare L. 50 in francobolli (massima onestà).  
Sig. CASCAPERA CARLO - Via Montesilvano 7, int. 2 - ROMA.
- RIVISTE VENDO dal n. 6 del 1960 al n. 3 del 1968 totale riviste n. 50 di « Costruire Diverte » non tutte perfette. « Selezione Radio TV » dal n. 9 del 1963 al n. 3 del 1969, riviste n. 20; « Sperimentare » dal n. 3 del 1967 al n. 12 del 1970, riviste n. 25; « Selezione Radio TV » dal n. 1 del 1971 al n. 8 del 1972, riviste n. 17. Possiedo inoltre « Nuova Elettronica », i seguenti n. 1, 2, 3, 13, 15, 16, ottimo stato, vendo il tutto a buon prezzo, escluso « Nuova Elettronica ». Cerco Ricevitore per 80-40-20-10 mt. un affare buonissimo con eventuale schema.  
Sig. DEL PRATO CASTO - Via Finardi, 2 - FILAGO (BG).