

# MEGAHERTZ

M A G A Z I N E

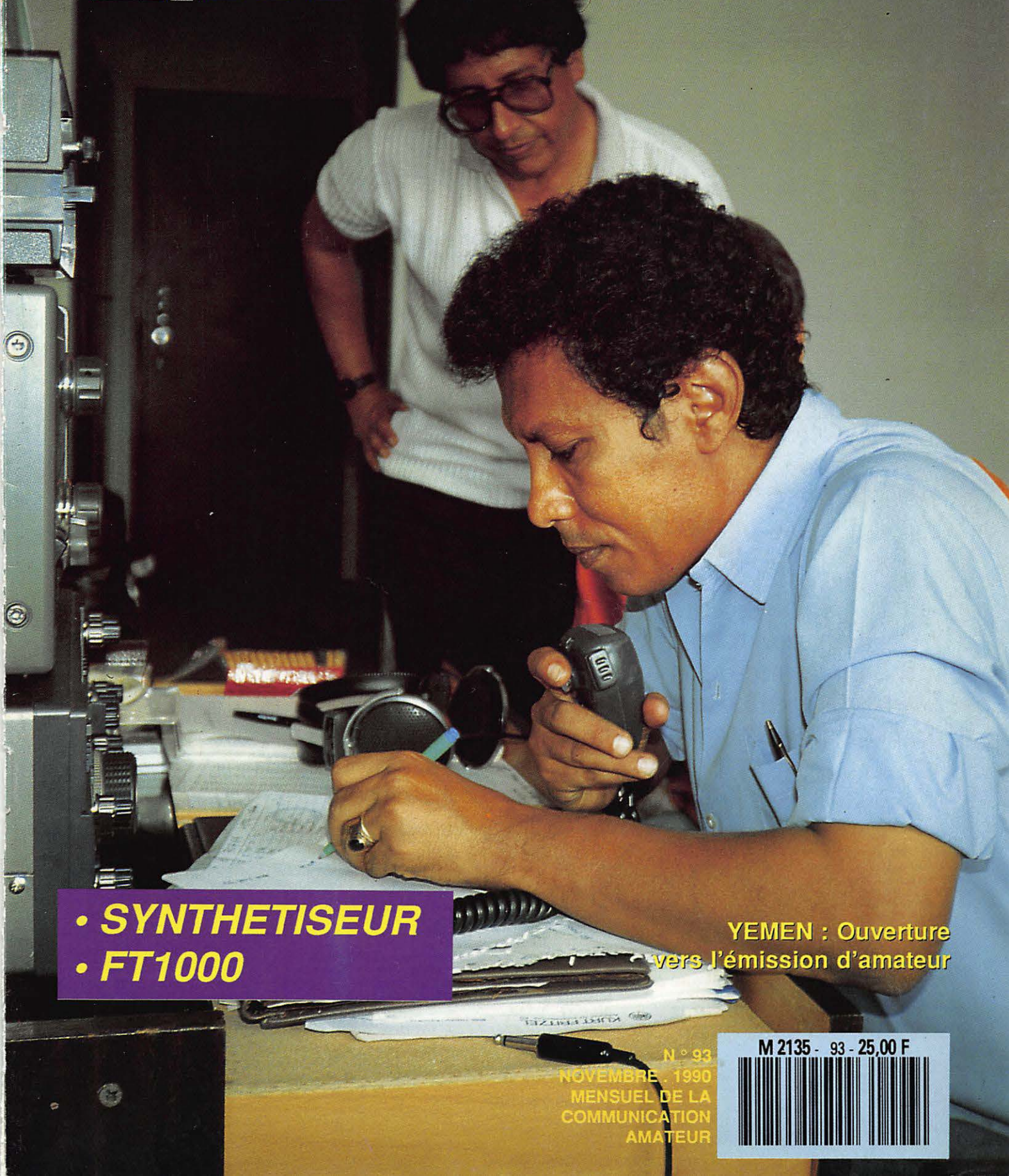

- **SYNTHETISEUR**
- **FT1000**

**YEMEN : Ouverture  
vers l'émission d'amateur**

N° 93  
NOVEMBRE 1990  
MENSUEL DE LA  
COMMUNICATION  
AMATEUR

M 2135 - 93 - 25,00 F





**YAESU**



# FT-747GX

- Récepteur à couverture générale 100 kHz à 30 MHz
- Emetteur bandes amateurs HF, SSB-CW-AM (FM en option), 100 W
- Choix du mode selon le pas de balayage
- 20 mémoires
- Scanner
- Filtre passe-bande 6 kHz (AM), 500 Hz (CW)
- Atténuateur 20 dB
- Noise blanker
- Etage de puissance refroidi par ventilation forcée pour une puissance maximum
- Poids : 3,3 kg
- Dimensions : 238 x 93 x 238 mm
- Interface CAT-System de commande par ordinateur
- Gamme complète d'accessoires

#### YAESU - FT 757GXII

Transceiver décimétrique nouvelle technologie, couverture générale de 500 kHz à 30 MHz en réception, émission bandes amateurs. Tous modes + entrée AFSK et Packet. 100 W. Alimentation : 13,8 Vdc. Dimensions : 238 x 93 x 238 mm, poids : 4,5 kg. Option CAT-System : interface de télécommande pour Apple II ou RS 232C et cartouche MSX.



#### YAESU - FT 767GX

Transceiver compact, réception de 100 kHz à 30 MHz, émission bandes amateurs. Modules optionnels émission/réception 6 m, 2 m et 70 cm. Tous modes sur toutes bandes. Etage final à MRF422. Boîte de couplage HF automatique. Pas de 10 Hz à 100 kHz mémorisé par bande. Wattmètre digital et SWR mètre. 10 mémoires. Scanning mémoires et bandes. Filtre 600 Hz, filtre audio, IF notch. Speech processor, squelch, noise blanker, AGC, marqueur, atténuateur et préampli HF. 100 W HF, 10 W VHF/UHF. Option interface de télécommande pour Apple II ou RS232C.



**GENERALE  
ELECTRONIQUE  
SERVICES**

172, RUE DE CHARENTON  
75012 PARIS

Tél. : (1) 43.45.25.92  
Télex : 215 546 F GESPAR  
Télécopie : (1) 43.43.25.25

G.E.S. LYON : 5, place Edgar Quinet, 69006 Lyon, tél. : 78.52.57.46.  
G.E.S. COTE D'AZUR : 454, rue Jean Monet - B.P. 87 - 06212 Mandelieu Cdx, tél. : 93.49.35.00.  
G.E.S. MIDI : 126-128, avenue de la Timone, 13010 Marseille, tél. : 91.80.36.16.  
G.E.S. NORD : 9, rue de l'Alouette, 62690 Estrée-Cauchy, tél. : 21.48.09.30 & 21.22.05.82.  
G.E.S. CENTRE : 25, rue Colette, 18000 Bourges, tél. : 48.20.10.98.  
G.E.S. PYRENEES : 5, place Philippe Olombel, 81200 Mazamet, tél. : 63.61.31.41

Prix revendeurs et exportation. Garantie et service après-vente assurés par nos soins. Vente directe ou par correspondance aux particuliers et aux revendeurs. Nos prix peuvent varier sans préavis en fonction des cours monétaires internationaux. Les spécifications techniques peuvent être modifiées sans préavis des constructeurs.



# SOMMAIRE



**Cherchez l'erreur !**



**FB1MUX / FBØX**

**Départ pour le CQWW, F6ATQ charge !**



EDITORIAL	7
VISITE JA1EFT	8
ENTRE-NOUS	11
CONCOURS 10 MÈTRES	11
UN MOIS DE COMMUNICATION	13
SHOPPING	20
DX EDGE	22
LES JUMEAUX ALINCO	26
UN AMPLIFICATEUR LINÉAIRE HF	28
LE FT-1000 (1)	30
ANTENNE MOBILE ET TOS-MÈTRE	32
INTERVIEW F6FBB	34
NOUVELLES DE L'ESPACE	36
LE TRAFIC	39
EXPÉDITION AU YEMEN	46
EXPÉDITION À L'ÎLE DE SEIN	48
INTERVENTION EN IRAN	50
EXPÉDITION CW EN CORSE	53
L'ANTENNE « BEVERAGE » (1)	56
GROUPEMENT D'ANTENNES VHF	60
SYNTHÉTISEUR 0,01 À 9,999 MHz	64
BALUN QUELCONQUE	70
CONNEXION PACKET	74
EPHÉMÉRIDES	75
PROPAGATION	76
CARTES QTH LOCATOR	78
PETITES ANNONCES	80
L'index des Annonceurs se trouve page...	80

Photo de couverture : HAMED et ANWAR opérant la station 7Ø8AA pendant la formation.

# ICOM IC-970E/H

L'AVIS DE F6FNL - Pierre-Marie CALVET

## CARACTERISTIQUES CONSTRUCTEUR

### ■ GENERALES

- Gamme de fréquence: 144.0 - 146.0 MHz  
430.0 - 440.0 MHz  
1240 - 1300 MHz\*  
\* = L'option UX-97 est nécessaire pour le fonctionnement en 1200 MHz.
- Pas de l'accord: SSB, CW: min 10 Hz  
FM: 5, 10, 12.5, 20, 25 ou 100 kHz
- Modes: SSB (A3I), FM (F3), CW (A1)
- Alimentation: 13.8 Vcc ± 15 %
- Consommation (à 13.8 Vcc): Emission: à 25 W 9.0 A (IC970E)  
à 45 W\* 16.0 A (IC970H)  
Réception: squelché 2.0 A  
BF maximale 2.5 A  
\* = bande 144 MHz
- Impédance d'antenne: 50 Ω (asymétrique)
- Température d'utilisation: -10 °C à +60 °C
- Stabilité en fréquence: ± 3 ppm (de 0 °C à +60 °C)
- Dimensions (hors tout): 425 × 149 × 406 mm
- Poids: 14.5 kg

### ■ EMETTEUR

- Puissance de sortie:
 

Modèle	Modes	144 MHz	430 MHz	1200 MHz
IC970E	Tous modes	3,5 - 25 W	3,5 - 25 W	1 - 10 W
IC970H	SSB, CW	5 - 35 W	5 - 30 W	1 - 10 W
	FM	6 - 45 W	6 - 40 W	1 - 10 W
- Système de modulation: SSB: Modulation symétrique  
FM: Modulation à réactance variable
- Réjection émission: 144, 430 MHz: Meilleure que 60 dB  
1200 MHz: Meilleure que 50 dB
- Suppression de porteuse: Meilleure que 40 dB
- Suppression bande indésirable: Meilleure que 40 dB
- Impédance microphone: 600 Ω

### ■ RECEPTEUR

- Fréquences intermédiaires:
 

		Bande principale		Sous bande	
		SSB, FM	CW	SSB, FM	CW
144 MHz	1ère	10,8500	10,8491	10,9500	10,9491
	2ème*	0,4550	—	0,4650	—
	3ème	0,4550	—	0,4650	—
430 MHz	1ère	71,2500	71,2491	71,3500	71,3491
	2ème*	10,8500	10,8491	10,9500	10,9491
	3ème	0,4550	—	0,4650	—
1200 MHz	1ère	71,2500	71,2491	71,3500	71,3491
	2ème*	10,8500	10,8491	10,9500	10,9491
	3ème	0,4550	—	0,4650	—
- Sensibilité: SSB, CW: Inférieure à 0,11 µV pour 10 dB S/B  
FM: Inférieure à 0,18 µV pour 12 dB SINAD
- Sensibilité squelch: SSB, CW: Inférieure à 0,66 µV  
FM: Inférieure à 0,18 µV
- Sélectivité: SSB, CW: Meilleure que 2,3 kHz à -6 dB, inférieure à 4,2 kHz à -60 dB  
CW étroite\*: Meilleure que 500 Hz à -6 dB, inférieure à 1,3 kHz à -60 dB  
FM: Meilleure que 15 kHz à -6 dB, inférieure à 30 kHz à -60 dB  
\* = avec filtre CW en option
- Réjection parasite et image: 144, 430 MHz: Meilleure que 60 dB  
1200 MHz: Meilleure que 50 dB
- Puissance de sortie BF: Meilleure que 1,5 W dans 6 Ω pour une distorsion de 10 %
- Variation RIT: ± 9,999 kHz
- Bande du filtre à faille: Meilleure que ± 1,2 kHz
- Atténuation du filtre à faille: Meilleure que 25 dB

Caractéristiques sujettes à modifications sans préavis.

Issu des technologies professionnelles les plus récentes, le dernier né d'ICOM, l'IC 970, est l'appareil universel pour l'OM désireux de figurer au Top en VHF/UHF/SHF, quel que soit le mode de trafic utilisé.

Le système DDS, bien connu des utilisateurs du décimétrique, procure un confort de réception absolu, notamment en utilisation SATELLITE et SSB, ainsi qu'une extrême rapidité du temps de commutation en PACKET RADIO.

Le nombre de mémoires disponibles par bande est de 100, avec sauvegarde automatique du mode et du shift. L'affichage direct d'une fréquence peut également se faire à l'aide du clavier numérique.

Un léger blocage du vernier "CLICK", permet de simuler un crantage, identique aux transceivers FM mobiles évitant tout déplacement accidentel de la ORG.

Le trafic via SATELLITES devient d'une simplicité enfantine. 10 bandes satellites peuvent être mémorisées à cet effet. Mode B, Mode J (Mode L en option avec le module 1300 MHz), sont disponibles immédiatement, avec ou sans asservissement, normal ou reverse, des VFO's (Tracking). Fini l'effet DOPPLER!

La sensibilité, doublée d'une très bonne sélectivité permet un trafic de grande qualité en DX SSB ou en CONTEST. La résistance aux signaux forts est exceptionnelle.

Un préampli d'antenne optionnel par bande, alimenté et commuté via la ligne coaxiale améliore encore la sensibilité de façon substantielle.

La puissance disponible, réglable en continu, est amplement suffisante en utilisation normale. Le raccordement d'amplificateurs linéaires extérieurs est néanmoins prévu.

Un module récepteur optionnel transforme votre Transceiver en scanner de très hautes performances.

En conclusion, l'ICOM 970 est un appareil haut de gamme, s'adressant à des OM's, débutants ou chevronnés, très exigeants et désireux de posséder en 1990...

## LE TRANSCEIVER DE L'AN 2000!!!

# IC-970E/H

TRANSCEIVER MULTIBANDE VHF - UHF

## La technologie professionnelle au service de l'amateur.



ICOM FRANCE S.A. - 120, route de Revel - BP 4063 - 31029 TOULOUSE CEDEX  
Télex 521 515 F - Tél. 61 20 31 49 - Fax 61 34 05 91

**ICOM**

# DIFAURA

**1<sup>ER</sup> DISTRIBUTEUR  
CB/RADIO-AMATEUR  
DE LA RÉGION PARISIENNE**

**CB**

**Le plus grand choix...**



**RÉCEPTEURS KENWOOD**

R 2000	DECA TS MODE	6526 F
R 5000	DECA TS MODE	9345 F
RZ 1	AM/FM	5040 F

**PORTABLES KENWOOD**

TH 26 E	VHF/FM	2835 F
TH 27 E	VHF/FM	2990 F
TH 75 E	VHF/UHF/FM DUPLEX	4990 F
TH 205 E	VHF/FM	2278 F
TH 215 E	VHF/FM	2290 F
TH 405 E	UHF/FM	1995 F
TH 415 E	UHF/FM	2677 F
TH 46 E	UHF/FM	3096 F
TH 47 E	UHF/FM	3200 F

**MOBILES KENWOOD**

TM 231 E	VHF 50/10/5 W	3500 F
TM 431 E	UHF 35/10/5 W	3900 F
TM 701 E	VHF/UHF/FM	4994 F
TM 731 E	VHF/UHF FM	5250 F
TR 751 E	VHF TS MODE	6573 F
TR 851 E	UHF TS MODE	7980 F

**TABLES KENWOOD**

TS 140 S	DECA 100 W	8215 F
TS 440 SW2	DECA 100W	12075 F
TS 680 S	DECA + BANDE 50 MHz	10600 F
TS 711 E	VHF TS MODE 25 W	9870 F
TS 790 E	3 BANDES TS MODE	18500 F
TS 811 E	UHF TS MODE 25W	11706 F
TS 940 SW2	DECA 100W	22660 F
TS 950 S	DECA 150 W	28990 F
TS 950 S	DSP+BOITE DE COUPL.	35900 F

**A L'ACCUEIL**



*Une équipe de passionnés à l'écoute de vos besoins.*

**RADIO AMATEUR**

**Toute la gamme KENWOOD.**



*Et tous les accessoires...*

PUBLICIA (1) 48 86 00 00

**CHAQUE MOIS, DES SUPER PROMO...**

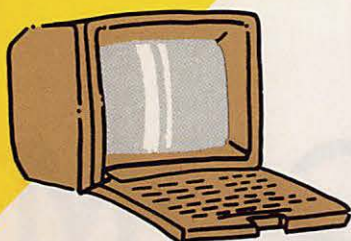

**VENTE PAR  
CORRESPONDANCE**

Catalogue 24h/24

**MINITEL 3615 AC3#DIFAURA**

**DIFAURA**

**PERIPHERIQUE SORTIE PORTE DE VINCENNES**

23, Avenue de la Porte de Vincennes - 75020 PARIS

Tél (16) 1 43.28.69.31 - Métro Saint Mandé Tourelle

OUVERT DU MARDI AU SAMEDI DE 9 H A 12 H 30 ET DE 14 H A 19 H

La Haie de Pan - BP 88 -  
35170 BRUZ

Tél. : 99.52.98.11 - Télécopie 99.52.78.57

Serveurs : 3615 MHZ - 3615 ARCADES

Station radioamateur : TV6MHZ

Gérant, directeur de publication - Chairman  
Sylvio FAUREZ - F6EEM

Directrice financière - Financial manager  
Florence MELLET - F6FYP

#### RÉDACTION

Directeur de la rédaction - Executive editor  
Sylvio FAUREZ - F6EEM

Directeur adjoint - Managing editor  
James PIERRAT - F6DNZ

Rédacteur en chef - Editor in chief  
Jacques CALVO - F2CW

Chefs de rubriques - Editorial assistants  
Florence MELLET - F6FYP  
Denis BONOMO - F6GKQ  
Marcel LEJEUNE - F6DOW

Participant à la rédaction - Contributing editors

Satellites  
Roger PELLERIN - F6HUK

Espace  
Michel ALAS - FC10K

Cartes QTH Locator  
Manuel MONTAGUT-LLOSA - EA3ML

Courrier Technique  
Pierre VILLEMAGNE - F9HJ

Packet  
Jean-Pierre BECQUART - F6DEG

#### FABRICATION

Directeur de fabrication - Production manager  
Edmond COUDERT

Maquettes, dessins et films - Production staff  
James PIERRAT

#### ABONNEMENTS

Abonnements - Subscription manager  
Catherine FAUREZ - Tél. 99.52.98.11

#### PUBLICITÉ

IZARD Création (Patrick SIONNEAU)  
15, rue St-Melaine  
35000 RENNES - Tél. : 99.38.95.33

#### GESTION RÉSEAU NMPP

Fax : 99.52.78.57 - Terminal E83

Les articles et programmes que nous publions dans ce numéro bénéficient, pour une grande part, du droit d'auteur. De ce fait, ils ne peuvent être imités, contrefaits, copiés par quelque procédé que ce soit, même partiellement sans l'autorisation écrite de la Société SORACOM et de l'auteur concerné. Les opinions exprimées n'engagent que la responsabilité de leurs auteurs. Les différents montages présentés ne peuvent être réalisés que dans un but privé ou scientifique mais non commercial. Ces réserves s'appliquent également aux logiciels publiés dans la revue.

Le mensuel MEGAHERTZ Magazine est une revue commerciale indépendante de toute association ou fédération.

MEGAHERTZ Magazine is a monthly commercial publication, independent from any association or federation. Die monatliche Zeitschrift MEGAHERTZ Magazine ist eine von Vereinen und Verbänden unabhängige Revue.

MEGAHERTZ magazine est édité par les Editions SORACOM, société editrice des titres AMSTAR-CPC et PCompatibles Magazine. (RCS Rennes B319 816 302)

Les noms, prénoms et adresses de nos abonnés sont communiqués aux services internes du groupe, ainsi qu'aux organismes liés contractuellement pour le routage. Les informations peuvent faire l'objet d'un droit d'accès et de rectification dans le cadre légal.



# EDITORIAL

## Aide toi, le ciel t'aidera...

Dans le cercle radioamateur, il est fortement question des futures conférences mondiales et des dangers que cela peut représenter pour notre bien le plus précieux : le spectre de fréquences.

Nul n'ignore, dans les milieux internationaux, les besoins en fréquences de nombreux pays, qu'il s'agisse de radio-diffusions ou de besoins professionnels, simplement.

Que pouvons-nous faire ?

Les actions menées par les associations, en coopération avec l'IARU, sont importantes, pour ne pas dire indispensables. Saluons donc ces initiatives. Depuis peu, un partage du monde s'est plus ou moins consciemment réalisé, chaque protagoniste devant aider, dans une région donnée, au développement et à la connaissance du radioamateurisme. La France, au travers de l'association nationale, sera en Afrique noire.

Mais la question reste posée : cela est-il suffisant ? Certes non ! C'est là que les groupes indépendants peuvent apporter leur aide. Comme vous pouvez le lire dans la présentation du voyage au Yemen, F2VX a effectué un cours de formation dans un pays où l'émission d'amateur était quasiment inconnue.

Pour notre part, nous participons, avec le Maroc, à de nombreuses compétitions et la presse marocaine ne va pas manquer, dans quelques jours, d'en faire état.

Le public, mais aussi les autorités administratives, apprennent alors l'existence des radioamateurs.

Des actions et une promotion qui ne peuvent que servir la communauté mondiale.

Sylvio FAUREZ, F6EEM

Le mois dernier, la couverture de **MEGAHERTZ MAGAZINE** est sortie sans sa légende. Il s'agissait de notre ami Ahmed, CN8GI, devant sa station. Nos services de renseignements recherchent le coupable !

## Des chiffres et des... mots !

**Ce mois-ci, nous avons eu le plaisir de recevoir M. « Tomo » TANAKA vice-président de CQ HAM radio. Toute proportion gardée, une certaine similitude de parcours et d'activités entre nos deux revues ! Avec une longue carrière pour le CQ.**

*Sylvio FAUREZ - F6EEM*

**C**omme il était à Paris, centre d'une tournée européenne, nous lui avons donné le choix : soit un voyage par avion soit par le TGV. Ce fut le TGV. Sacrés Japonais, toujours la curiosité ! Le comité d'accueil était donc présent en gare de Rennes pour recevoir JA1EFT accompagné de F2CW, chargé de le "convoyer".

Le mensuel japonais CQ HAM radio, c'est avant tout des chiffres.

- 1 000 000 : c'est le nombre des licences au Japon. Ce chiffre, histoire de vous donner un avant goût...
- 16 000, représente le nombre de nouvelles licences annuelles délivrées par l'administration japonaise.
- 150 000 000 de francs, c'est le chiffre d'affaires de la compagnie.
- 30 %, c'est le pourcentage du chiffre d'affaires de la partie radioamateur.
- 70 %, représente la partie de CA apportée par l'informatique.
- 130 000, c'est le nombre de revues CQ distribuées chaque mois.
- 70 000, le tirage de la revue PC.
- 50 000, le tirage de la revue informatique générale.
- 2 centimètres, c'est l'épaisseur du CQ Ham...
- 950 grammes, c'est le poids moyen d'un numéro (contre 200 grammes en moyenne pour une revue française !).
- 550, c'est le nombre de pages de la revue.

- 5 francs, le prix de vente au numéro. Le rêve pour le lecteur mais...
- 270, c'est le nombre de pages de publicité ! (le rêve pour l'éditeur !).
- 70, le nombre des collaborateurs dont 15 pour la partie radioamateur (tous indicatifs).
- 1946, c'est l'année de lancement du premier numéro édité au titre de l'association et du commercial.
- 1956, fut l'année de la séparation du commercial et de l'associatif. Toutefois, le sigle JARL reste sur la couverture, l'association étant hébergée par la compagnie éditrice de la revue.

Des chiffres qui peuvent faire rêver mais qui, pourtant, présentent une certaine similitude avec d'autres pays.

L'explication que nous donne M. TANAKA est claire. Les 130 000 lecteurs représentent les passionnés. Les autres ne sont pas nécessairement



M. TANAKA reçoit le cadeau de bienvenue.



# REPORTAGE



M. TANAKA signe les livres d'or en compagnie de F6FYP.

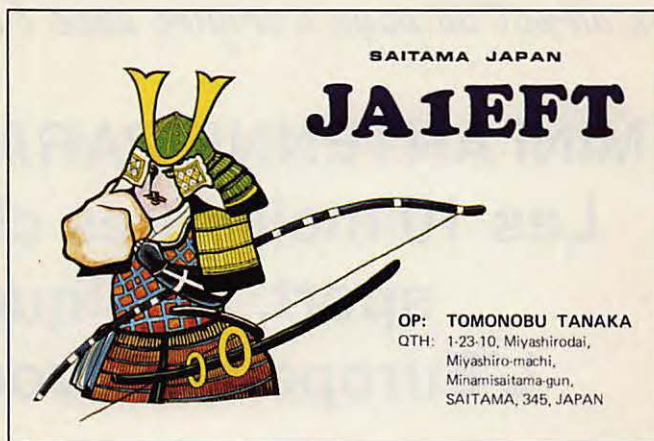

La QSL de JA1EFT.

lecteurs. L'appareil radio, au Japon, a sa place dans la maison, souvent au même titre que le frigidaire !

Côté CB, il y a quelques années, la chasse aux pirates a été très rude pour ceux hors normes. Par contre, les Japonais utilisent énormément le 900 MHz, très pratique en ville.

Après l'échange rituel de cadeaux (une pendule CQ pour **MEGAHERTZ MAGAZINE** et un souvenir de la Révolution française pour notre hôte), nous avons abordé une partie importante de l'entrevue, et nos lecteurs ne manqueront pas, dans un proche avenir, d'en trouver les retombées dans nos colonnes. De plus M. TANAKA reviendra, à notre

invitation, en mai 91...

Un amical repas, offert par la rédaction, a permis de terminer cette matinée de travail en beauté.

M. TANAKA repartait en tout début d'après-midi pour Paris, avant de poursuivre sa tournée européenne. ★

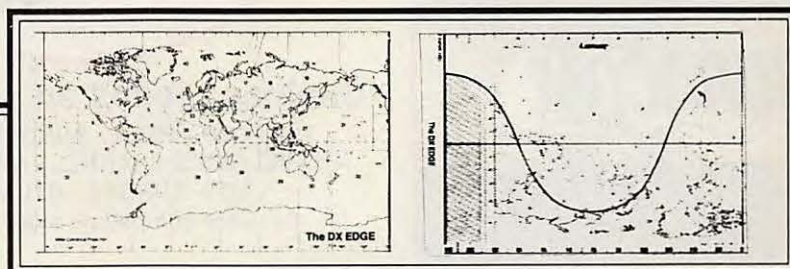

## Enfin en France ! The DX - Edge et ses accessoires.

N' immobilisez plus votre ordinateur !  
Déterminez instantanément, avec une facilité déconcertante, la position de la fameuse "Gray Line", et trafiquez selon les crépuscules.

### *Le grand DX à votre portée.*

Cette règle spéciale est munie de curseurs qui vous donneront, en plus, la direction d'antenne à afficher...

Si vous êtes dans

- le sud de la France, commandez **The DX Edge 40** (40° de latitude)
- le nord de la France, commandez **The DX Edge 50** (50° de latitude)

N'oubliez pas de préciser votre choix à la commande.

### **Son prix ? Dérisoire ! 200 Francs,**

c'est peu face au temps que vous gagnerez et aux nouveaux pays que vous allez épingler sur votre tableau de chasse ...

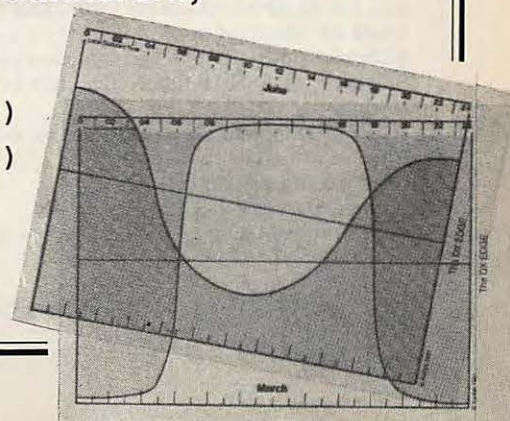

voir bon de commande page 82

# L'ÉVÉNEMENT TELE

en direct du pays d'origine avec l'antenne parabolique AMSTRAD

## MINI ANTENNE PARABOLIQUE AMSTRAD : Les 10 meilleures chaînes étrangères de sport, musique, films, infos... L'Europe chez vous au prix Amstrad



Chaînes reçues en clair ( système PAL ) au 1.10.90

- TV SPORT - RTL + - EUROSPOORT - LIFESTYLE - JAPAN SATELLITE TV -
  - CHILDREN'S CHANNEL - SAT 1 - 3 SAT - SKY ONE - SKY NEWS - PRO 7 -
  - MTV EUROPE - RTL VERONIQUE - THE SATELLITE SHOP -
- Système compatible avec ASTRA 1B qui sera lancé 1er trimestre 91

### FICHE TECHNIQUE KIT 60 A & 80 A

Kit réception satellite ASTRA ( 19 ° EST )  
Antenne parabole SD X 60 OFFSET ou SD X 80 OFFSET AMSTRAD  
Ø 60. Ensemble mécanique pour fixation murale  
Ø 80. Ensemble mécanique pour fixation murale ou sur terrasse ou sur mât.  
Convertisseur Marconi 10.95 - 11.75 GHZ - 1.8 Db Maxi.  
Polarisation H ou V par câble coaxial.  
Raccord fiche F.  
Démodulateur SR X 200 stéréo AMSTRAD.  
Commande à distance à infrarouge.  
16 canaux pré-réglés pour ASTRA.  
Affichage digital pour fréquence, canal et onde sous porteuse.  
Son stéréo de haute qualité ( WEGENER - PANDA )  
Câble RF standard pour raccord à TV couleur.  
Sélecteur pour 4 ondes sous-porteuses différentes dans 6 combinaisons différentes.  
Sélecteur de polarisation horizontale ou verticale.  
Modulateur PAL BG.  
Raccord 15 points pour décodeur extérieur.  
Raccord SCART.  
Raccord RCA audio-stéréo.  
Alimentation 220 V - 50 Hz  
Câble coaxial de 20 mètres, équipé de fiche F.  
Câble SCART ( péritélé ) .  
Notice en français.  
Option 48 CX, avec démodulateur et télécommande



Ø 60 référence : INT 60 A **3990 F** 16 CANAUX  
OPTION + 250 F 48 CANAUX  
Ø 80 référence : INT 80 A **4490 F** 16 CANAUX  
OPTION + 250 F 48 CANAUX  
TOUS LES PRIX franco de port

BON DE COMMANDE PAGE 49

Sélectionné par MEGAHERTZ Magazine

# De qui se moque M. PAGE ?

Sylvio FAUREZ - F6EEM

**M**onsieur PAGE est fonctionnaire et ne doit pas se poser trop de questions !

Par lettre du 3 juillet (ref SP/ET-AP/ML N° 90126), ce brave fonctionnaire informe l'administration de St Lys que les radioamateurs brouillent le Sylédis du port de Bayonne (cela gêne peut-être les milliardaires en vacances ?).

Or M. Page ne passe pas pour être un défenseur des radioamateurs, si l'on en croit nos informations.

Que croyez-vous que fait M. MONDIE des Télécom de St Lys ? Il écrit le lendemain au CSA. La lettre porte même l'heure : 15h40. Il écrit « veuillez avoir l'obligeance de vérifier si cette balise est bien autorisée et si possible changer la fréquence ou interdire les émissions ». Rien que cela.

Je croyais le CSA indépendant. L'administration des Télécom lui donnerait donc des ordres ou s'agit-il d'une « suggestion »... ?

Le 11 septembre, Monique LEBOEUF écrit au président du REF pour lui demander quelques explications.

Or, il y a quelques mois, une importante réunion franco-espagnole s'est tenue justement à propos du trafic VHF/UHF. Il en est résulté, côté espagnol, un regain d'activité particulièrement important.

De plus, la balise dont il est question, est en place depuis environ 10 ans et il n'y avait pas de problème, jusqu'à ce jour de juillet. Il y a donc trois cas de figures :

- l'ensemble Sylédis a un problème de vieillissement et il faut vérifier les cir-

cuits, cela peut arriver ;

- la balise a le même problème et il faut aussi vérifier ;
- l'administration souhaite "piquer" totalement cette fréquence pour étendre le réseau commercial Sylédis à tous les ports français et étrangers.

A chacun de faire son choix. Devinez le nôtre ?

Il est bon de préciser que Sylédis est un ensemble de radiolocalisation et non de radiocommunication. Toute utilisation autre que la radiolocalisation est une infraction au RR !

Rappelons, pour mémoire, que ce dossier a été traité il y a quelques années dans *MEGAHERTZ MAGAZINE* et que, par ailleurs, l'inventeur de Sylédis est un radioamateur ! ★

## SUR LE 10METRES

# Les prochains concours 10 m

Sylvio FAUREZ - F6EEM

### CHALLENGE 10 M

Surprenant, le nombre de demandes d'informations et d'encouragements pour ce challenge nouvelle formule. Nous en avons donné le règlement dans le numéro 91 de *MEGAHERTZ MAGAZINE* (que vous pouvez obtenir par retour du courrier en nous faisant parvenir 25 francs. Précisez n° 91).

Il est évident que ce challenge est ouvert aux SWL. De tous les courriers, une seule fausse note, avec la longue lettre de F5IG, lequel conteste notre probité en matière de concours... Nous lui avons répondu en direct.

Quelques amateurs nous ont demandé de faire un préclassement mensuel afin d'ouvrir un peu plus l'esprit de compétition. Pitié pour ceux qui dépouillent et je crois que ce n'est pas une bonne chose que d'obliger à envoyer des logs tous les mois.

Nous vous rappelons que le contact avec des membres permanents de la rédaction, où qu'ils se trouvent dans le monde, compte pour dix points.

### ARRL 10 METRES

Comme l'année dernière, le défi est relancé et nous espérons que vous serez

encore plus nombreux à le tenter. Seule modification apportée pour la partie française : il n'y aura pas de classement par département, afin d'éviter les problèmes.

Le règlement complet sera publié dans le numéro de décembre à paraître fin novembre. ★

Lisez

**PC**ompatibles  
INFORMATIQUE



## Un mois de communication

### RADIOAMATEURS

Grande activité dans les milieux radioamateurs depuis la sortie de notre dernier numéro ! Une occasion de faire des rencontres amicales et d'échanger des idées.

#### DIAPORAMA A L'AIR

Faire une réunion un mardi soir, c'est aussi prendre des risques. Pourtant B. SINEUX, Président de l'AIR n'a pas hésité à le faire et à demander à notre équipe "d'essayer les plâtres" pour cette grande première : une série de conférences à Paris en semaine. Comme à notre habitude nous avons relevé le gant.



AIR – Vue de la salle durant la conférence (photo AIR).

F6FYP, F6EEM et F2CW ont donc assisté au débat sur le trafic expédition et concours.

Environ 170 personnes pour cette première qui s'est achevée fort tard dans la nuit.

#### CLIPPERTON DX CLUB

La réunion annuelle s'est tenue à Paris en présence d'une assemblée un peu moins nombreuse cette année, trop d'activités le même jour. VK9NS, Jim, expéditionnaire bien connu, était présent. LA1EE présentait son excellent diaporama sur BOUVET et F2VX celui de la dernière expédition au Yemen dont un compte-rendu est publié par ailleurs dans la revue.

A signaler aussi, Eva, PY2PE, omniprésente lors de cette convention.

Il se pourrait, que sur la demande de PY2PE, l'ex net de la F-DX-F deviennent celui du Clipperton DX Club. En effet, depuis la réunion de Genève l'année dernière, la F-DX-F s'est retirée après la tentative de mainmise sur le groupe par les animateurs américains. Une excellente journée, nous a affirmé notre correspondant, ou le DX était à l'honneur.

#### INAUGURATION DU REF

Cette inauguration se tenait le même jour que les deux précédentes activités. Il y avait foule - plus de 500 personnes. Nous y avons rencontré quelques amateurs célèbres dont 6W6JX et C53GB. Etaient également présents quelques annonceurs. Soracom et **MEGAHERTZ MAGAZINE** étaient officiellement représentés



REF – Vue de l'assemblée durant le discours d'inauguration.



REF – F1FOD et F6EPZ.

# ACTUALITÉ



REF – M. ROYER, Maire de Tours pendant son allocution.



REF – Le service QSL.



REF – La maison et ses antennes pendant un sérieux grain !

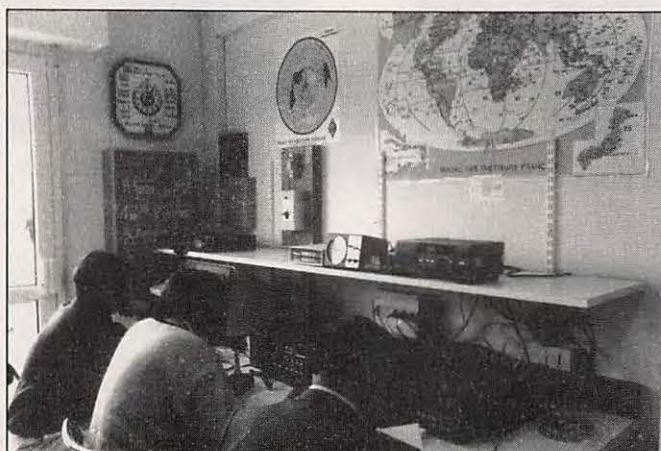

REF – La salle radio F8REF et FF6/FF1REF.

par F6FYP et F6EEM. Le discours d'inauguration a été fait conjointement par le président en exercice, FE1FOD, et la présidente sortante, F6EPZ.

Une grande partie des invités se retrouvèrent le soir à un excellent dîner-spectacle. Ce type de manifestation a toutefois surpris quelques

radioamateurs. Il faut savoir que de nombreuses associations internationales organisent souvent ce genre de soirée. En Espagne et en Allemagne, par exemple, le cas n'est pas rare. Mais c'est une (agréable) première dans notre pays !

## SALON D'AUXERRE

Auxerre, c'est l'événement de l'année dans les milieux radioamateurs. Ce n'est pas comparable à d'autres salons internationaux mais, après plus de dix années d'existence, le succès reste indéniable, même si l'organisation manque

d'imagination. Heureusement, l'imagination était dans la salle et l'association AIR, en compagnie de QSO magazine, ont très largement animé les deux jours avec la présence d'hôtesse d'accueil vêtues de jaune et blanc. A noter que, pour la première fois, sur le stand AIR, des candidats à la licence d'écoute purent l'obtenir en temps réel lors d'un salon. Un exemple que notre association nationale devrait bien suivre... pour l'année prochaine. Côté exposants, très vif succès du stand GES, dont on chuchote que tous ses



AUXERRE – L'un se cache, l'autre revient. En effet : retour sur le salon, après une longue absence, d'Alain, F1BHA, GES Côte d'Azur et arrivée de F1LEC, responsable du SAV de GES, pour la première fois sur un stand.

# TOP MICRO



99 30 87 70

B P 88

35170 BRUZ

Vente exclusivement par correspondance. Matériel testé et installé. Garanti un an pièces et Main d'oeuvre.  
 PRIX VALABLES JUSQU'AU 31 10 90

## AMSTRAD Compatible



	T.T.C.
PC1512 SD Monochrome	4490
PC1512 SD Couleur	5490
PC1640 SD Monochrome	5990
PC1640 SD Couleur	6990
FILE CARD 30 Mo (installée sur PC 1512)	2900
PC 2086 HD 30 12 MD VGA Monochrome	8590
PC 2086 HD 30 14 HRCD VGA Couleur	10990
<b>NOUVEAU PC 3086, 3286, 3386</b>	
PC 3086 SD 12 MD VGA Monochrome	7100
PC 3086 SD 14 HRCD VGA Couleur	9450
PC 3086 HD 30 12 MD VGA Monochrome	10000
PC 3086 HD 30 14 HRCD VGA Couleur	12400
PC 3286 SD 12 MD VGA Monochrome	10600
PC 3286 HD 30 12 MD VGA Monochrome	12380
AUTRES CONFIGURATIONS, PORTABLES ALT286 et 386	<b>NOUS CONSULTER</b>

## COMMODORE Compatible



	T.T.C.
PC 10-III 8088, 640 Ko, 1 lect.5"1/4 ou 3"1/2	
- avec écran HERCULES	4490
- avec écran Monochrome VGA	4990
PC 20-III 8088, 640 Ko, 1 lect.5"1/4 ou 3"1/2 HD 20 M WORKS	
- avec écran HERCULES	6490
- avec écran Monochrome VGA	6990
PC 35-III 80286, 1 Mo, 1 lect.5"1/4 ou 3"1/2, HD 20 WORKS	
- avec écran Monochrome VGA	9990
AUTRES CONFIGURATIONS	<b>NOUS CONSULTER</b>

**AUTRES MARQUES,  
 IMPRIMANTES, ACCESSOIRES  
 NOUS CONSULTER**

## EPSON

NOUVEAUTES IMPRIMANTES et MICRO		
NOUVEAUX PRIX		<b>NOUS CONSULTER</b>
		T.T.C.
LX 800	9 aiguilles, 80 col., 180 cps	2290
LQ 500	24 aiguilles, 80 col., 180 cps	3490
Câble parallèle		100

### CADEAU :

- 3 Mois d'abonnement à AM'STAR (AMSTRAD)
  - PCOMPATIBLES INFORMATIQUE
  - ou CPC INFOS
- (à préciser sur le Bon de Commande)

## B O N D E C O M M A N D E

A retourner daté et signé à : TOP MICRO - B.P. 88 - 35170 BRUZ Tel : 99 30 87 70

Qté	Matériel	Montant			Je joins mon règlement par :	
			NOM :	_____	<input type="checkbox"/>	Chèque
			PRENOM :	_____	<input type="checkbox"/>	C.B.
			ADRESSE :	_____	<input type="checkbox"/>	Mandat
			Code Postal :	_____	à le / /	
			VILLE :	_____		
			TEL :	_____		
Frais de Port si TOTAL < 8000 Frs		120 Frs	<b>TOTAL TTC</b>			
Précisez l'abonnement :		CARTE BANCAIRE NUMERO :		Signature		Y112
<input type="checkbox"/> AM'STAR <input type="checkbox"/> CPC INFOS <input type="checkbox"/> PCOMPATIBLES		DATE D'EXPIRATION :				

# ACTUALITÉ



AUXERRE – Le stand du REF.



AUXERRE – Une vue de la salle des exposants.

records de ventes seraient battus. Du monde en perspective sur les ondes ? ICOM et ses nouveaux modèles, Batima et Fréquence-Centre complétaient la liste des exposants en matériels amateur. Quelques revendeurs de CB, dont l'importateur de Dijon : CRT et de l'informatique. Pour ce qui concerne la CB, il est surprenant de constater que les cibistes semblent bouder ce salon alors qu'il est pratiquement le seul aussi important en France. Pour le moment.

Un absent "officiel" : Kenwood. Cette société, qui a choisi le système de vente par "dealer", devrait revoir sa position au niveau de l'image dans ce type de salon.

De nombreux visiteurs ont aussi regretté l'absence de présentation d'antennes sur les stands, mais surtout d'antennes disponibles. Il est clair que dans un avenir proche - disons 3 à 5 ans - les autres salons prendront le pas sur Auxerre si rien n'est fait pour attirer les visiteurs et augmenter la surface disponible pour l'arrivée de nouveaux exposants. Ce phénomène d'absence est surtout visible le dimanche, jour où le nombre de visiteurs est nettement plus réduit que le samedi.

Quelques associations présentes : Le REF, avec son nouveau stand et la présence quasi permanente d'administrateurs : le

président, FE1FOD ; le trésorier, FC1FUV ; le vice président, F6GJY ; le rédacteur du bulletin associatif, F6FRA et quelques autres. L'URC, reléguée dans un coin ; le club des amateurs de DX radio ; AMITIES RADIO, avec R. Pages et l'IDRE qui présentait quelques kits à réaliser par les jeunes. Côté presse, **MEGAHERTZ MAGAZINE** était présent, mais aussi CB Magazine, avec un stand un peu triste, et une forte activité de l'équipe de QSO magazine. Souhaitons que l'organisatrice tiendra compte des commentaires pour l'année prochaine.

## VISITE D'UN ANCIEN

En marge du salon d'Auxerre, deux amateurs, pionniers de la fabrication, se sont retrouvés sur le stand de GES.

responsable du SAV GES à Paris. Il était employé, il y a des années, chez... LAS !

## TRAFIC, DERNIERE MINUTE Wallis

Une activité à Wallis. Michel FE1GJO est actif pour trois ans avec l'indicatif FW1FM. D'après LNDX, un groupe français effectuerait une expédition dans cette région en novembre 90.

## A propos Ju CQ WW

En dernière minute, la liste des opérateurs de notre club pour la partie phone, au Maroc, est la suivante : F6EEM/CN8DX, F6FYP/CN8YP, F2CW/CN2CW, F6GKQ/CN2MH. L'équipe est renforcée par des membres de la F•DX•F : F1NYQ/CN2TU, F6IMS/CN2TT, F1LBL/CN2.. et (peut-être) F2YT/CN2YT. Se joignent au groupe, nos amis CN8AR, CN8GI, CN8LU, CN8MK.



F5LS et FE1LEC

Il s'agit de F5LS, ancien patron de la société LAS (les Vendée, Artois, Anjou, etc... c'était lui !) retraité, toujours amateur de bidouille et premier constructeur à avoir réalisé, dans notre pays, un matériel commercial de transmission pour les amateurs. Le second, Christian, F1LEC, est

## RADIOAMATEURS ET MYOPATHIE

Deux radioamateurs, F3CJ et F6BXC, organisent une grande opération dans le cadre des activités concernant le Téléthon et la Myopathie. Cette opération s'étendra sur plusieurs mois : 30 novembre 90,





F3CJ (à g.) et F6BXC.

présentation du projet à la presse, 7 et 8 décembre, opération Téléthon, 5 au 27 février 91, ascension de l'Acongua en Argentine, répétition de l'expédition du Népal.

De bonnes occasions pour faire connaître l'émission d'amateur dans tous les milieux.

Le REF et **MEGAHERTZ MAGAZINE**, ainsi que Batima, soutiennent cette action. Nous reviendrons longuement sur ce sujet dans le prochain numéro. Ce doit être l'occasion pour chacun de réaliser quelque chose dans son département.

Adresse de l'Association : AFM, 13 place de Rungis, 75013 Paris. Tél. : (1) 45.65.13.00. Vous pouvez obtenir l'adresse du représentant associatif le plus proche de chez vous.

## NOTRE CONCOURS BIDOUILLE

Depuis plusieurs mois, nous vous avons présenté le règlement de notre concours bidouille. La date de clôture reste au 30 novembre 1990. Certains amateurs nous ont fait savoir, chose surprenante, qu'ils souhaitaient connaître la liste des lots

avant de participer ! C'est donc volontairement qu'elle n'a pas été publiée.

Toutefois, nous pouvons dire que le premier prix sera un transceiver pour la partie électronique, un ordinateur pour la partie informatique et une antenne yagi pour la partie antennes.

Enfin, un autre amateur nous a demandé si l'on publiait les différentes présentations même dans le cas où la réalisation fait l'objet d'un brevet ! S'il y a un brevet, il n'y a plus bidouille amateur, donc, pas de classement. Pour information, le lecteur doit savoir que, dans nos autres revues, nous avons des concours mensuels (AMSTAR), ou épisodique, comme, par exemple, sur PC ou il y a eu, en août 80, programmes présentés.

## APPEL GENERAL

Dans le cadre des activités à venir, nous cherchons des radioamateurs intéressés par des expéditions et les concours dans le domaine décimétrique ainsi que des amateurs spécialisés dans le trafic 50 MHz, VHF/UHF, satellites et EME.

Envoyer vos CR d'activité ainsi que la liste des matériels utilisés à la rédaction, à l'attention de

F6EEM. Précisez vos possibilités de déplacements France et/ou étranger. (Merci de ne pas oublier votre numéro de téléphone).

## BONNE ADRESSE

Vous êtes nombreux à nous demander l'adresse de l'AMSAT UK Alors, notez sur votre agenda :

AMSAT UK, Ronald JC BROADBENT, G3AAJ, 94 Herongate Road, Wanstead Park, LONDON, E12 5EQ ENGLAND.

Vous serez ainsi en mesure d'obtenir des renseignements ou le logiciel "SATSCAN II", décrit dans **MEGAHERTZ MAGAZINE** n° 91.

## CLUB

Le 10 mars 90 naissait la section radioamateurs de l'Eure et Loire. Elle compte actuellement 21 membres et voudrait regrouper tous les passionnés de radio de la région.

Réunion le dimanche 25 novembre à 9h30 au RC de Mainvilliers, FF1NHI. Radioguidage sur 144,625.

## LE SAVIEZ-VOUS ?

On prévoit, à très courte échéance (terme en l'an 2003), une élévation de la

tension du réseau électrique. Cette tension est définie par une norme internationale (IEC 38). La fourchette de tolérance est passée de 198/242 volts à 207/244 volts (actuellement) pour atteindre, à partir de 2003, une tension de 207/253 volts avec une valeur nominale située entre 230 et 240 volts, la référence exacte étant fixée à 230 volts.

## SARATECH

Cette exposition a connu cette année un vif succès, très encourageant pour les animateurs.

Imaginez que le nombre d'entrées est équivalent à celui d'un salon comme Auxerre, ce dernier ayant plus de dix ans d'âge. Les associations s'étaient déplacées, et présentaient leurs activités. Seul point noir de cette manifestation : le fait qu'elle se tenait en même temps que d'autres manifestations importantes. Ce fait a entraîné notre absence au niveau du diaporama et la mauvaise circulation de l'information a fait que les organisateurs n'ont pas été prévenus. Nous demandons à nos lecteurs, comme aux visiteurs, de bien vouloir nous excuser.

**MEGAHERTZ MAGAZINE** a étudié et offert le logo du salon à l'équipe organisatrice.

# CIBISTES

## PROCES PERDU

La FFCBAR vient de perdre son procès face à la FFCBL, dans le conflit qui les oppose depuis des années. Interrogé à ce sujet, M.

ALIAGA nous a fait savoir qu'il pourvoyait en appel, sachant que l'avocat de la fédération n'avait pas remis ses conclusions en temps voulu. ★



# ALINCO ELECTRONICS



## DJ-160E VHF

Transceiver portable FM, 144-146 MHz. 2\* à 5 W suivant batterie. 20 mémoires + 1 canal prioritaire. Pas de 5, 10, 12,5, 20 et 25 kHz. Economiseur de batterie. 3 types de sélection de fréquence. Clavier DTMF. Encodeur CTCSS en option.



## DJ-460E UHF

Transceiver portable FM, 430-440 MHz. 2\* à 5 W suivant batterie. 20 mémoires + 1 canal prioritaire. Pas de 5, 10, 12,5, 20 et 25 kHz. Economiseur de batterie. 3 types de sélection de fréquence. Clavier DTMF. Encodeur CTCSS en option.



## DJ-500E VHF/UHF

Transceiver portable FM, 144-146 & 430-440 MHz. Duplex intégral VHF/UHF. VHF : 2,5\* à 6 W ; UHF : 2\* à 5 W suivant batterie. 10 mémoires VHF + 10 mémoires UHF. Pas de 5, 10, 12,5, 20 et 25 kHz. Economiseur de batterie. 2 types de sélection de fréquence. Clavier DTMF.

\* Avec batterie livrée en standard.

## DR-110E - VHF

Transceiver mobile FM, 144-146 MHz. 5/45 W. Sensibilité 0,16 µV. 14 mémoires. Pas de 5, 10, 12,5, 15, 20 et 25 kHz. Afficheur LCD couleur. Alimentation 13,8 V. Dimensions : 140 x 170 x 40 mm. Poids : 1,1 kg.



## DR-410E UHF

Transceiver mobile FM, 430-440 MHz. 5/35 W. Sensibilité 0,16 µV. 14 mémoires. Pas de 5, 10, 12,5, 15, 20 et 25 kHz. Afficheur LCD couleur. Alimentation 13,8 V. Dimensions : 140 x 170 x 40 mm. Poids : 1,1 kg.



## ALIMENTATIONS 13,8 Vdc

DM-112MVZ : 12/15 A.  
DM-120MVZ : 20/22 A.  
DM-130MVZ : 25/32 A.



## DR-510E - VHF/UHF

Transceiver mobile FM. 144-146 & 430-440 MHz. VHF : 5/45 W ; UHF : 5/35 W. Duplex intégral VHF/UHF. Sensibilité 0,16 µV. Pas de 5, 10, 12,5, 15, 20 et 25 kHz. 14 mémoires. Afficheur LCD couleur. Alimentation 13,8 V. Dimensions : 140 x 205 x 50 mm. Poids : 1,7 kg.



**GENERALE  
ELECTRONIQUE  
SERVICES**  
172, RUE DE CHARENTON  
75012 PARIS  
Tél. : (1) 43.45.25.92  
Télex : 215 546 F GESPAP  
Télécopie : (1) 43.43.25.25

**G.E.S. NORD**  
9, rue de l'Alouette  
62690 Estrée-Cauchy  
tél. : 21.48.09.30 & 21.22.05.82

**G.E.S. CENTRE**  
25, rue Colette  
18000 Bourges  
tél. : 48.20.10.98

**G.E.S. LYON**  
5, place Edgar Quinet  
69006 Lyon  
tél. : 78.52.57.46

**G.E.S. PYRENEES**  
5, place Philippe Olombel  
81200 Mazamet  
tél. : 63.61.31.41

**G.E.S. MIDI**  
126-128, avenue de la Timone  
13010 Marseille  
tél. : 91.80.36.16

**G.E.S. COTE D'AZUR**  
454, rue Jean Monet - B.P. 87  
06212 Mandelieu Cdx  
tél. : 93.49.35.00

Editepe • 0690 • 1 •

nouveautés

**TOKYO HY-POWER**

nouveautés

VHF ↔ HF



**HX 240.**  
**TRANSVERTER VHF/HF.**  
 Fréquence entrée 144 ou 50 MHz entre 1 et 2 W. Sortie bandes 80/40/20/15/10 avec 40 W PEP de 80 à 15 m et 30 W PEP sur 10 m. Alimentation 13,8 V/7 A. Dimensions : 146 x 50 x 192 mm. Poids : 1,25 kg.

**HL 180V VHF - HL 130U UHF.**  
**AMPLIFICATEURS LINEAIRES FM, SSB, CW** avec commutation automatique du circuit d'entrée. Préampli Ga-As FET. Affichage puissance de sortie par LED. Dimensions : 183 x 78 x 263 mm. Poids : 2,6 kg.

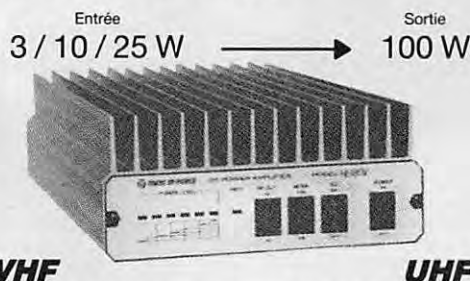

**GENERALE ELECTRONIQUE SERVICES**  
 172 RUE DE CHARENTON  
 75012 PARIS  
 Tél. : (1) 43.45.25.92  
 Téléx : 215 546 F GESPAR  
 Télécopie : (1) 43.43.25.25

G.E.S. LYON : 5, place Edgar Quinet, 69006 Lyon, tél. : 78.52.57.46.  
 G.E.S. COTE D'AZUR : 454, rue des Vacqueries, 06210 Mandelieu, tél. : 93.49.35.00.  
 G.E.S. MIDI : 126-128, avenue de la Timone, 13010 Marseille, tél. : 91.80.36.16.  
 G.E.S. NORD : 9, rue de l'Alouette, 62690 Estrée-Cauchy, tél. : 21.48.09.30 & 21.22.05.82.  
 G.E.S. CENTRE : 25, rue Colette, 18000 Bourges, tél. : 48.20.10.98.

Prix revendeurs et exportation. Garantie et service après-vente assurés par nos soins. Vente directe ou par correspondance aux particuliers et aux revendeurs. Nos prix peuvent varier sans préavis en fonction des cours monétaires internationaux. Les spécifications techniques peuvent être modifiées sans préavis des constructeurs.

**EMETTEURS-RECEPTEURS**

**YAESU - FT 767GX.** Transceiver compact, réception 100 kHz à 30 MHz, émission bandes amateurs. Modules optionnels émission/réception 6 m, 2 m et 70 cm. Tous modes sur toutes bandes. Etage final à MRF422. Boîte de couplage HF automatique. Pas de 10 Hz à 100 kHz mémorisé par bande. Watmètre digital et SWR mètre. 10 mémoires. Scanning mémoires et bandes. Filtre 600 Hz, filtre audio, IF notch. Speech processor, squelch, noise blanker, AGC, marqueur, atténuateur et préampli HF. 100 W HF, 10 W VHF/UHF. En option : interface CAT-System pour Apple II ou RS232C.

**YAESU - FT 747GX.** Transceiver HF 100 kHz à 30 MHz. AM/BLU/CW, FM en option. 100 W HF. Alimentation 12 Vdc.



**YAESU - FT 290R//.** Transceiver portable 144 MHz. Tous modes. 2 VFO. 10 mémoires. Scanning. Noise blanker. 2,5 W.

**YAESU - FT 790R//.** Version 430 MHz. 2,5 W, option FL 7025 ampli 20 W HF.

**YAESU - FT 690R//.** Version 50 MHz. 2,5 W, option FL 6020 ampli 10 W HF.



**YAESU - FT 757GX//.** Transceiver décimétrique nouvelle technologie, couverture générale de 500 kHz à 30 MHz en réception, émission bandes amateurs. Tous modes + entrée AFSK et Packet. 100 W. Alimentation 13,8 Vdc. Dimensions 238 x 93 x 238 mm, poids 4,5 kg. Option interface de télécommande pour Apple II ou RS 232C et cartouche MSX.



**nouveau**

**YAESU - FT 470.**  
 Le plus petit VHF/UHF. Transceiver portable 144 et 430 MHz. Full duplex. FM. Sensibilité 0,158 µV. Réception simultanée VHF/UHF. Affichage des deux bandes, 21 mémoires VHF + 21 mémoires UHF. DTMF. Scanning. 5 W.

**nouveau**

**YAESU - FT 411.**  
 Transceiver portable 144 MHz, FM. Sensibilité 0,158 µV. 49 mémoires + 10 mémoires DTMF. Scanning. 5 W. Vox incorporé.

**YAESU - FT 811.**  
 Idem, version 430 MHz.



**RECEPTEURS-SCANNERS**

**AR 3000**

**nouveau**

**100 kHz - 2036 MHz**  
**AOR - AR 3000.** Récepteur scanner de 100 kHz à 2036 MHz sans trou. Tous modes. 400 mémoires. 15 filtres de bandes. Préampli Ga-As FET. Triple conversion. Interface RS 232C. Dimensions : 138 x 80 x 200 mm.  
**AOR - AR 2002F.** Récepteur scanner AM/NBFM de 25 MHz à 550 MHz et de 800 MHz à 1300 MHz. Dimensions : 138 x 80 x 200 mm.



**nouveau**

**25 - 550 MHz**  
**800 - 1300 MHz**

**YUPITERU - MVT 5000.**  
 Récepteur scanner portable de 25 MHz à 550 MHz et de 800 MHz à 1300 MHz. AM/FM. 100 mémoires canaux, 10 mémoires bandes.



**26-30 MHz**  
**60-88 MHz**  
**115-178 MHz**  
**210-260 MHz**  
**410-520 MHz**



**nouveau**

**nouveau**

**60 à 905 MHz**  
**YAESU - FRG 9600.** Récepteur scanner de 60 MHz à 905 MHz. 100 mémoires. Tous modes. Option interface de télécommande pour APPLE II.



**50 à 905 MHz**  
**STANDARD - AX 700.** Récepteur scanner AM/FM de 50 à 905 MHz. 100 canaux. Alimentation 12 V.



# Dans les vitrines...

Longtemps nous avons publié les nouveaux produits des annonceurs dans la rubrique "Professionnels" de "Un mois de communication". Pour mieux les mettre en valeur, nous inaugurons, à partir de ce numéro, une nouvelle rubrique : **SHOPPING.**

*La Rédaction*

Annonceurs, vos nouveaux produits dans cette rubrique ! N'hésitez pas à nous contacter pour faire connaître vos nouveautés, accessoires, logiciels, matériels etc...

## UNE BOMBE UTILE

L'encre est l'ennemi juré de vos têtes d'imprimantes. Si vous constatez une baisse de qualité dans l'impression de vos documents, ne cherchez pas, c'est la tête ! Un petit nettoyage lui fera du bien, mais pas avec n'importe quel produit...



PRINTER 66 de Kontakt Chemie a spécialement été conçu pour éliminer toutes les crasses à base d'encre, de morceaux de rubans, etc... Que votre imprimante soit à boule, à disque, à aiguilles, le fragile mécanisme de sa tête d'impression ne sera pas détérioré par le produit contenu dans cet aérosol.

Imprimantes, tampons encres, machines à écrire : les diverses utilisations de PRINTER 66 vous feront rapidement oublier les quelques francs investis dans un produit qui, de plus, préserve notre précieuse couche d'ozone. Importé en France par SLO-RA à Forbach.

## LES JUMEAUX DE ALINCO

La famille ALINCO est heureuse de vous faire part de la naissance de ses petits derniers, DJ-160 et DJ-460. Bon,

d'accord, les prénoms ne sont pas très poétiques mais, que voulez-vous, c'est ainsi !

Deux petits portables, aux performances très honorables, l'un pour le 144, l'autre pour le 430 MHz. Le premier couvre de 144 à 146 MHz, le second de 430 à 440 MHz.



Leurs caractéristiques sont très voisines et vous les découvrirez en détail, par ailleurs, dans ce **MEGAHERTZ MAGAZINE**. Pour vous allécher, en voici un petit résumé.

Puissance 3 W ou 300 mW, 20 mémoires, économiseur de batteries, afficheur type LCD, 4 valeurs de pas, commande de fréquence par contacteur rotatif... Ils sont livrés avec leur antenne et le chargeur. A découvrir chez GES.

# SHOPPING

## LE BICÉPHALE : TOUJOURS CHEZ ALINCO

Alinco met à disposition des radioamateurs, à compter de novembre, un appareil VHF/UHF portable à main. Les



gammes couvertes sont celles des bandes 2 mètres et 70 centimètres. Le pas peut être choisi de 5, 10, 12,5, 20 ou 25 kHz. Le 1750 est incorporé. Il

existe deux versions de batteries. Celle d'origine permet d'obtenir 2 watts pour une durée de 3 heures environ et celle en option, 5 watts pour une durée identique.

## ANTENNE MIXTE POUR PORTATIFS

Elle n'est pas longue, seulement 90 centimètres. Elle couvre les bandes 144



et 430 MHz et se place sur les petits portatifs bi-bandes. Votre émission sera musclée puisque cette antenne est

taillée en demi-onde sur 144 et en 5/8 sur 430. Fabriquée par COMET, elle



est en acier inoxydable et d'une redoutable efficacité. Vu chez GES.

## RÉCEPTEUR IC-R72

Vu chez ICOM FRANCE, ce petit récepteur, dernier né de la gamme. La version "Europe" couvre de 30 kHz à 30 MHz, avec les 4 modes principaux AM, FM, CW, SSB. L'appareil est alimenté par une tension de 13,8 volts. Ce récepteur est à double conversion superhétérodyne (triple en FM). Il bénéficie de tous les équipements originaux de la marque: DDS, C/N, etc... ★

# vous man... quez de capa... cité ?

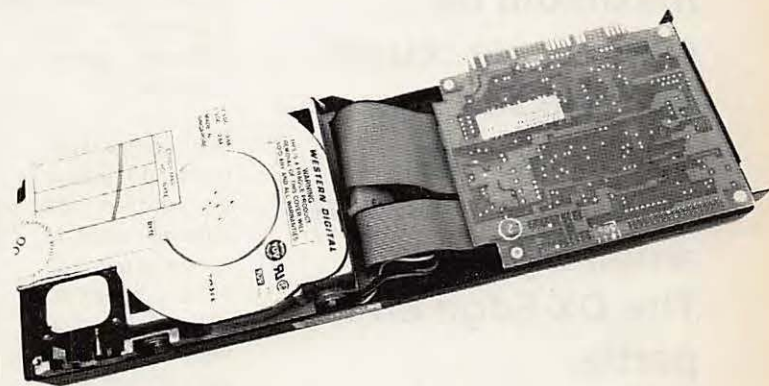

Nous avons sûrement la **SOLUTION !**

SÉLECTIONNÉE par PCompatibles Informatique et MEGAHERTZ magazine

## LA FILE CARD 20 MEGABYTES

S'installe en quelques minutes sur votre ordinateur. Utilisation sur IBMXT et compatibles à 100%. Pour les AT nous consulter. SERVICE APRES VENTE assuré directement par l'importateur.

**1995 F** au lieu de **2390 F**  
+ 60 Frs port recommandé

Un **PETIT** prix pour une  
**GRANDE** capacité !

UTILISEZ LE BON DE COMMANDE DU CATALOGUE

**ALORS ? VOUS AVEZ RETROUVE VOTRE CAPACITE ?**

## The DX-Edge

**Les amateurs de DX disposent de quelques accessoires indispensables, chargés de compléter leur savoir-faire et de leur donner un maximum de chances de réussir. Tous ne sont pas aussi onéreux qu'une beam ou un ampli de 2 kW... The DX-Edge en fait partie.**

*Denis BONOMO - F6GKQ*

**A**u rang des accessoires, vous pouvez ranger tout ce que vous voulez : si vous pensez que l'ampli est indispensable, vous vous trompez. Relisez un article paru dans *Mégahertz* n° 92 et vous changerez d'avis. L'antenne directive est plus utile, c'est vrai... Pourtant, il existe une autre gamme à laquelle je pense : celle des accessoires capables de compléter efficacement le savoir-faire de l'opérateur. Je range dans cette catégorie les différents bouquins qui traitent du DX, un bon atlas, une indispensable liste de préfixes à jour, une carte azimutale et, depuis que je l'ai découverte, The-DX-Edge.

### A QUOI ÇA RESSEMBLE ?

Bonne question ! C'est une règle au support plastifié, sur laquelle on peut superposer 12 transparents. Vous l'avez deviné, il y en a un par mois de l'année. En fond, sur cette règle, apparaît une double carte du monde découpée en 40 zones (les WAZ). Y figurent également les préfixes radio-amateurs.

Sur les transparents, on trouve de drôles de courbes, dont la forme n'est pas sans rappeler celle d'une cloche. Ces courbes représentent la limite entre le jour (en clair) et la nuit (en grisé) sur la Terre.

### A QUOI ÇA SERT ?

En dehors de l'aspect éducatif, que vous pourrez

approfondir en compagnie de vos enfants, pour leur montrer ce qu'est le décalage horaire, cette règle nous servira à exploiter ce que la nature nous offre : les levers et couchers du soleil.

Les amateurs les plus expérimentés le savent bien, il y a des heures du jour et de la nuit où la propagation subit des "anomalies" dont on peut profiter. Ainsi, les différentes bandes réservées aux radioamateurs ne se comportent pas toutes de la même manière.

- Sur 10 et 15 mètres, les meilleures conditions sont réunies quand votre station et celle du correspondant sont toutes deux éclairées par le soleil.

- Sur 20 mètres, le "long path" est fiable quand l'aube arrive d'un côté et le crépuscule de l'autre (et "lycée de Versailles" aurait dit Coluche).

- sur les bandes basses, quand le soleil se couche à l'ouest du trajet visé et quand il se lève, vers l'est cette fois.

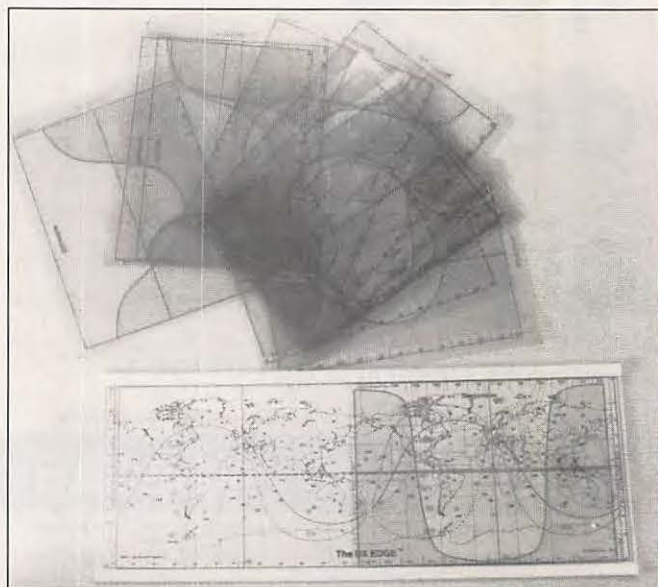

*The DX-Edge et ses transparents.*

# DÉCOUVRIR



La ligne crépusculaire.

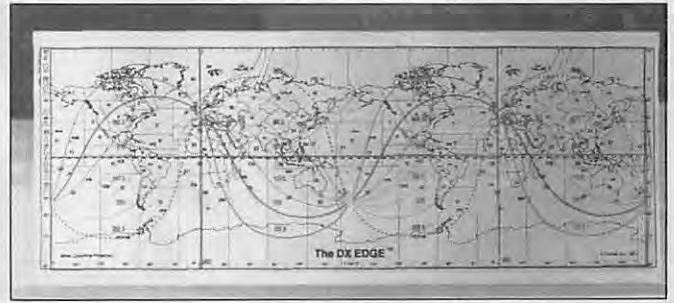

Le transparent azimutal.

• sur les bandes basses, toujours, le "long path" est payant quand le soleil se couche chez vous, juste un peu avant qu'il ne se lève chez le correspondant recherché (ou quand il se lève de votre côté quelques instants après s'être couché chez le correspondant).

Enfin, des conditions spéciales de propagation existent tout au long de cette ligne appelée "ligne des crépuscules", "ligne grise" ("grey line" ou "terminator" (rien à voir avec Schwarzenegger).

En complément, un transparent particulier s'adapte à la règle et donne l'arc de grand cercle déterminant l'azimut du correspondant, en short et long path. Pas aussi précis qu'une carte azimutale, il est pourtant bien suffisant dans la plupart des cas.

## OBJECTIONS...

• J'ai déjà un ordinateur et le logiciel correspondant, c'est mieux que votre truc... - C'est bien, mais vous pourriez éviter d'immobiliser l'ordinateur avec ce logiciel, et profiter de l'utiliser en "cahier de trafic" ou pour décoder du RTTY. - J'ai pas d'antenne directive, votre truc ne me servira à rien... - Erreur ! C'est justement le moment d'apprendre à utiliser au mieux cette règle afin de connaître l'instant propice où la liaison sera la plus probable...

## PREMIERE PRISE EN MAIN

Vous êtes convaincu par l'intérêt de "The-DX-Edge" mais vous avez peur de ne pas savoir l'utiliser : lisez ce qui suit !

Avant toute chose, les concepteurs de la règle conseillent de tracer un trait vertical très fin, passant par l'emplacement de votre station. C'est fait ? OK ! Prenons le transparent du mois en cours. En positionnant l'heure TU sur

l'emplacement de votre station, vous obtenez une vision directe et immédiate des zones du monde qui sont dans le jour ou la nuit. Vous l'avez deviné, le soleil se lève le long de la partie est et se couche le long de la partie ouest de la "ligne grise".

Mois de septembre en main, et Paris pour référence (il en faut bien une, alors allons-y, faisons plaisir aux Parisiens !). Le soleil se couche vers 18h30 TU (on est encore à l'heure d'été) et se lève sur le Kamtchatka (savez-vous où c'est ?). A quelle heure se lève-t-il sur le centre du Japon ? Ceux qui ont répondu "à 20h30 heure de Paris" ont toute ma considération.

## RESOUDRE QUELQUES PROBLEMES

Non, cette partie n'est pas réservée aux matheux... Elle va vous permettre d'apprendre à raisonner face à "The-DX-Edge", et à l'utiliser efficacement.

• Je veux faire des VK-ZL, en septembre, sur 40 mètres.

Le soleil se couche chez nous. S'il fait noir de l'autre côté, c'est tout bon ! Il est environ 18h30.

• Ah ! La Thaïlande, sur 40 mètres...

Quelle heure est-il à Paris ? 23h00 : c'est tout bon car le soleil se lève tout juste sur Bangkok.

Compris le système ? Coucher du soleil chez vous, il doit faire jour de l'autre côté. Lever du soleil de l'autre côté, il doit faire nuit chez vous.

• J'ai besoin d'un KH6 sur 15 mètres.

Tentez votre chance quand le soleil se lève sur Hawaï : il est alors 16h00 à Paris.

• Est-ce bien raisonnable d'espérer contacter un VY1, un soir de décembre, sur 80 mètres, par le "long path" ?

Le soleil se couche à Paris, il est 16h15. Il n'est pas encore levé, mais ça ne saurait tarder, sur Whitehorse. Vous avez une fenêtre de tir : bonne chance !

Des remarques ? Il y en a peu, sinon que les courbes sont centrées sur le 15 de chaque mois. Les amoureux de l'extrême précision sauront extrapoler, en observant la "tendance" par rapport aux mois précédent et suivant. En général, les aspects de 2 courbes successives sont très similaires...

## LA REGLE AZIMUTALE

Le transparent azimutal qui complète "The-DX-Edge" fournit la direction à donner à l'antenne, si elle tourne, pour atteindre un pays particulier. Attention, en France, nous avons 2 types de règles. L'une centrée sur 50° de latitude, l'autre sur 40°. A vous de choisir la bonne, selon que vous habitez au nord ou au sud du 45ème parallèle (ligne Bordeaux, Aurillac, Valence).

Sur ce transparent, des lignes (dites "de grand cercle") sont tracées, espacées de 22.5°. Par simple lecture, on sait qu'un "short path" vers le Japon s'obtient en tournant l'antenne au 30° (entre les courbes 22.5 et 45°). Pour le "long path", ajoutez 180°.

## L'AVIS D'UN NOUVEL UTILISATEUR

Pour un faible investissement, j'ai découvert avec "The-DX-Edge", un outil complet. Je pense que vous le trouverez, comme moi, indispensable, et plus encore si vous débutez dans l'art du DX : on ne peut pas tout savoir d'instinct ! ★

**NOUVEAU**

# QRV Satellite?

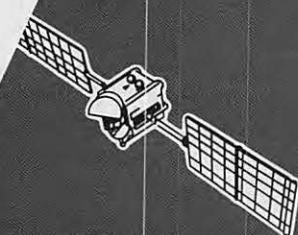

ANTENNE "YAGI" Croisée 2 x 11 Eléments, 144 à 146 MHz  
"Spéciale Satellite"

Référence	: 20822
Longueur élec.	: 2,2 $\lambda$
Gain Isotrope	: 14,1 dBi
Angle d'ouverture E	: 2 x 18,3°
Angle d'ouverture H	: 2 x 20,3°
Rapport avant arrière	: 28,5 dB
Longueur mécanique	: 4 m 62

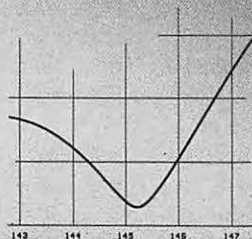

T.O.S.

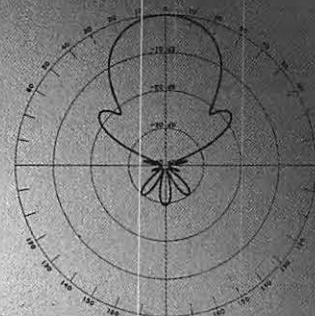

Diag. plan E

**2x11  
144 MHz  
690f. TTC**  
+ port

# TONNA POST

132, bd Dauphinot, 51100 REIMS - Tél. 26.07.00.47 - Télécopie : 26.02.36.54.



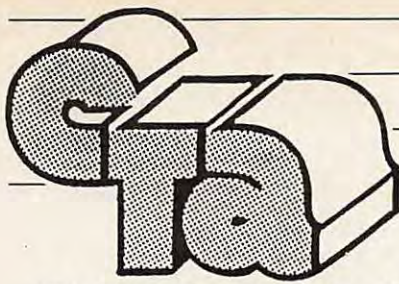

# CONSTRUCTIONS TUBULAIRES DE L'ARTOIS

Pylones Autoportants • Mâts télescopiques  
et basculants • Pylônes à haubaner

Z.I. Brunehaut - BP 2 • 62470 CALONNE-RICOUART • Tél. 21.65.52.91 • Fax : 21.65.40.98

## PYLONES AUTOPORTANTS

TYPE L - LOURD - 70 DaN - SURFACE AU VENT :  
1 METRE CARRE - REGION 2 :

REFERENCE	TARIF TTC
AU09L	6 512,00 F
AU12L	7 850,00 F
AU15L	9 945,00 F
AU18L	12 475,00 F
AU21L	16 370,00 F
AU24L	19 550,00 F

### OPTIONS POUR AUTOPORTANTS

REFERENCE	TARIF TTC
FL6A Flèche 6 m/50 mm Acier spécial	600,00 F
FL6L Flèche 6 m/60 mm Acier spécial	800,00 F
CAG cage incorporée au pylône	600,00 F
RM065 Roulement pour cage GS 065	350,00 F



## TELESCOPIQUES BASCULANTS

T12A 12 METRES UNIQUEMENT TELESCOPIQUE	9 600,00 F
T18A 18 METRES UNIQUEMENT TELESCOPIQUE	13 600,00 F
B12A 12 METRES TELESCOPIQUE/BASCULANT	14 660,00 F
B18A 18 METRES TELESCOPIQUE/BASCULANT	19 200,00 F

EN ELEMENT DE 6 METRES, LIVRE AVEC UNE CAGE DE 1 METRE, UNE FLECHE DE 3 METRES DIAMETRE 60 mm, LEURS TREUILS ET LEUR CHAISE.

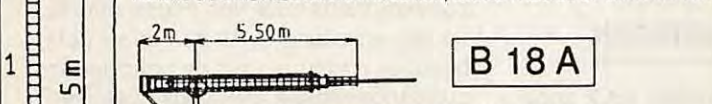

REFERENCE	TARIF TTC
RM065 ROULEMENT POUR CAGE	350,00 F
MODELE GS 065	350,00 F
TR545 TREUIL AUTOFREINE	875,00 F
REMPACEMENT	875,00 F

POUR LES PYLONES AUTOPORTANTS ET LES MATS TELESCOPIQUES BASCULANTS, LE TRANSPORT PEUT ETRE FAIT PAR NOS SOINS DANS TOUTE LA FRANCE. NOUS CONSULTER POUR FIXER LES PRIX ET LES DELAIS.

## ACCESSOIRES D'HAUBANAGE

REFERENCE	TARIF TTC (la pièce)
CCG3 COSS/CŒUR GALVA 3	2,50 F
CC3 COSS/CŒUR INOX 3	5,33 F
SCG3 SERR/CAB GALVA 3	2,70 F
SC3 SERR/CAB INOX 4	23,50 F
TG 6 TENDEUR GALVA 6	12,50 F
TI 6 TENDEUR INOX 6	100,00 F

REFERENCE	TARIF TTC (la pièce)
CA 2,1M CAB/INOX 2,1 le m	4,50 F
CA 2,1B CAB/INOX 2,1 100 m	400,00 F
CA 2,4M CAB/INOX 2,4 le m	5,00 F
CA 2,4B CAB/INOX 2,4 100 m	470,00 F
CA3,0M CAB/INOX 3,0 le m	6,30 F
CA3,0B CAB/INOX 3,0 100 m	570,00 F

GALVANISATION A CHAUD : NOTRE MATERIEL, APRES FABRICATION, EST ENVOYE A GALVANISER ET SUBIT UN TRAITEMENT CONTRE LES INTEMPERIES. LES PYLONES SONT TREMPES DANS UN BAIN DE GALVANISATION A CHAUD ET SONT PROTEGES EXTERIEUR ET INTERIEUR POUR TOUS LES TUBES CREUX : CHAQUE TUBE EST OUVERT A SES EXTREMITES POUR UNE GALVANISATION A 100 %.

C.T.A. VOUS FABRIQUE VOTRE PYLONE A VOS DIMENSIONS. NOUS POUVONS, LORS DE LA FABRICATION, VOUS AJOUTER, AVANT GALVANISATION, CERTAINES ELEMENTS : (CAGES, SUPPORTS DE BRAS DE DEPORTS, TUBES DE DIAMETRE DIFFERENT POUR FLECHES DE DIAMETRE AUTRE QUE NOTRE FABRICATION COURANTE...). N'HESITEZ PAS A NOUS CONTACTER POUR DES REALISATIONS A VOS MESURES. NOUS TROUVERONS ENSEMBLE UNE SOLUTION A VOTRE PROBLEME.

VOTRE PYLONE EST SUIVI PAR UN RADIOAMATEUR : FC1HOL, JEAN-PIERRE, QUI CONNAIT TRES BIEN LES PROBLEMES QUI PEUVENT VOUS VENIR A L'ESPRIT ET SE FERA UN PLAISIR DE VOUS CONSEILLER.

DOCUMENTATION SUR DEMANDE (joindre 5 francs de timbres).

**C.T.A.**



## B12H TELESCOPIQUES BASCULANTS A HAUBANER

Hauteur déployé 12 m en haut de cage, 14 m en haut de flèche, bascule à 3 mètres du sol à haubaner, plaque de 30x30 cm à la base pour fixation sur béton, équipé d'une cage de 1 mètre, d'une flèche de 3 mètres, d'un treuil autofreiné, d'un clapet de sécurité, câblé, en éléments de 6 mètres.

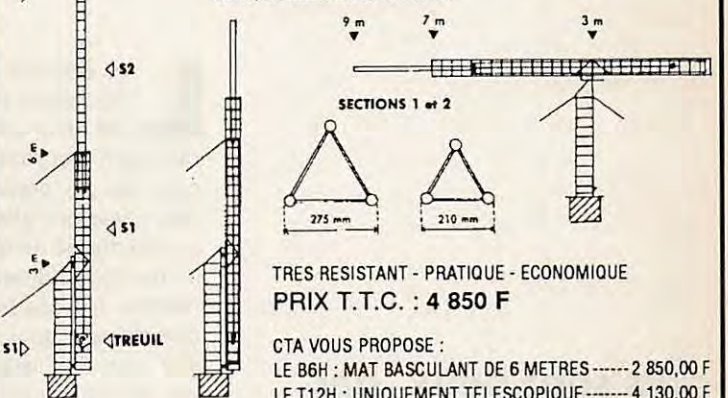

TRES RESISTANT - PRATIQUE - ECONOMIQUE  
PRIX T.T.C. : 4 850 F

CTA VOUS PROPOSE :

LE B6H : MAT BASCULANT DE 6 METRES ----- 2 850,00 F

LE T12H : UNIQUEMENT TELESCOPIQUE ----- 4 130,00 F

### OPTIONS POUR TELESC./BASCULANTS

REFERENCE	TARIF TTC
TREUIL BASCULEMENT COMPLET	1 250,00 F
RM 065 ROULEMENT POUR CAGE	
DE 35 A 65 mm	350,00 F
CA 2,4B CAB/INOX 2,4 100 m	470,00 F
CA 3,0B CAB/INOX 3,0 100 m	570,00 F

### KIT ACCESSOIRE HAUBANAGE COMPRENANT :

- 54 serre/câble galva 3
  - 18 cosse/cœur inox 3
  - 9 tendeurs galva 6
- LE TOUT POUR 332,00 F.

## PYLONES A HAUBANER

REFERENCE	TARIF TTC
PH15H ELEMENT HAUT 3,50 m	357,00 F
PH15I ELEMENT INTERMEDIAIRE 3 m	306,00 F
PH15P ELEMENT DE PIED 3,50 m	357,00 F
PH15T ELEMENT DE TOIT 4 m	408,00 F

LES PYLONES A HAUBANER EN 15 cm SONT FOURNIS AVEC DES MANCHONS POUR LE RACCORDEMENT ENTRE ELEMENTS. LES ELEMENTS DU HAUT SE TERMINENT PAR UN TUBE DE DIAMETRE EXTERIEUR 50 POUVANT RECEVOIR DES FLECHES ALLANT DE 25 A 42 mm DE DIAMETRE.

LES ELEMENTS DU BAS SE TERMINENT PAR UN TUBE DE DIAMETRE 35 mm SE POSANT AU SOL OU SUR LE SOMMET D'UN TOIT.

CES PYLONES SONT RECOMMANDES POUR DES HAUTEURS N'ALLANT PAS AU-DELA DE 16 METRES.

REFERENCE	TARIF TTC
PH30H ELEMENT HAUT 3 m	720,00 F
PH30I ELEMENT INTERMEDIAIRE 3 m	620,00 F
PH30P ELEMENT DE PIED 3 m	720,00 F
PH30C ELEMENT HAUT AVEC CAGE INCORPOREE	1 321,00 F

CE TYPE DE PYLONE PEUT ETRE FABRIQUE EN ELEMENTS DE 6 METRES SUR DEMANDE. NOUS POUVONS, POUR LE MEME PRIX, EQUIPER L'ELEMENT BAS D'UNE PLAQUE PERMETTANT DE POSER LE PYLONE SUR UN BETON OU SUR UNE TERRASSE. L'ELEMENT HAUT SE TERMINE SOIT PAR UN TUBE DE DIAMETRE 50 mm POUVANT RECEVOIR DES FLECHES ALLANT DE 35 A 50 mm DE DIAMETRE OU PAR UNE CAGE INCORPOREE DANS CET ELEMENT (PLAQUE ROULEMENT ET PLAQUE MOTEUR DISTANTES DE 1 m).

### OPTIONS POUR PYLONES A HAUBANER

REFERENCE	TARIF TTC
FL3P FLECHE DE 3 METRES DIAMETRE 42 POUR 15 cm	220,00 F
FL3 FLECHE DE 3 METRES DIAMETRE 50 POUR 30 cm	300,00 F
RM065 ROULEMENT POUR CAGE DE 35 A 65 mm	350,00 F

**PH15**



# Double naissance

**Ils sont deux, des frères jumeaux, qui viennent agrandir la famille ALINCO.**

**Le DJ-160E est un pocket VHF, le DJ-460E, son frère, a choisi les UHF.**

**Ce faire-part de naissance a été suivi d'une présentation à laquelle nous étions conviés !**

*Denis BONOMO - F6GKQ*

**L**es pockets sont de plus en plus nombreux sur le marché. Ils doivent leur succès à un prix généralement abordable, séduisant tous ceux qui se déplacent souvent, pour des voyages d'affaires ou familiaux, et qui ont décidé de garder le contact avec le monde radioamateur. Enfin, bon nombre d'utilisateurs des bandes décimétriques, font appel au 144 ou au 432 pour des liaisons "de service", où les conversations sont un peu plus conviviales...

## PETIT TOUR D'HORIZON

Nous n'allons pas détailler les 2 appareils, ils sont résolument identiques, à tel point que le constructeur ne propose qu'une seule et même notice d'emploi. Habitant dans une région où les UHF ressemblent au monde du silence cher à Cousteau, je me suis penché sur le DJ-160E, version VHF de cette paire de transceivers.

Au premier coup d'œil, on est frappé par l'aspect ergonomique du transceiver : il n'est pas trop petit, ce qui rend ses commandes accessibles sans risque de fausse manœuvre, à tous ceux qui, comme moi, ont des paluches plus proches de celles d'un bûcheron canadien que d'une minette japonaise.

Le boîtier est partagé en 3 tiers (rien à voir avec les impôts). La partie inférieure est constituée par le pack de batteries, interchangeable. En série, on vous livrera le EBP-10N, 7,2 V et 700 mA. Au milieu, une grille métallique ajourée laisse entrevoir le haut-parleur et le micro. En haut, le clavier, composé de 16 touches rectangulaires et 4 rondes. Enfin, la face supérieure du portable est occupée par l'afficheur LCD, les commandes de volume et de squelch, traditionnellement concentriques, le sélecteur rotatif de fréquen-

ces, et 3 touches épousant la forme arrondie du boîtier. Pour être complet, ajoutons la prise antenne, BNC, et le jack pour un casque.

Sur les côtés, on trouvera les prises alimentation externe, micro, chargeur. La commande de passage émission-réception, celle du 1750 Hz et la touche de fonction sont enrobées dans un caoutchouc souple destiné à prolonger leur durée de vie et à les rendre étanches aux corps gras et autres résidus pouvant traîner sur vos mains (bande de dégueulasses !). Au dos de ce petit bijou, un switch permet de basculer en puissance réduite afin, vous l'avez deviné, d'économiser les batteries.

## EN MARCHÉ !

Après avoir glissé le pack de batteries dans son support, il convient de char-



# DÉCOUVRIR



ger celles-ci. Le chargeur, livré en standard avec l'appareil, travaillera pendant que vous vaquerez à vos occupations favorites.

C'est fait ? Alors, mise en fonctionnement. Dans une main la notice, dans l'autre le transceiver. Pas de mauvaise surprise, ici tout est bien expliqué. Vous allez certainement raccourcir ce premier essai en affichant la fréquence de votre relais local ou celle où, habituellement, se retrouvent les amateurs de votre région.

Pour afficher une fréquence, 2 solutions : le clavier numérique ou la commande crantée, rotative, qui permet d'explorer la bande ou les mémoires. J'aime beaucoup cette double possibilité, absente de mon déjà vieux FT-209R. Le clavier est explicite, même si certaines fonctions ne sont accessibles qu'après avoir pressé la touche du même nom ("FUNC", tiens !).

## CARACTERISTIQUES TECHNIQUES

Bande couverte	144 à 146 MHz (DJ-160E) 430 à 440 MHz (DJ-460E)
Mode	FM
Réception	Double conversion
Puissance HF	2 W ou 200 mW (EBP-10N) 5 W ou 500 mW (EBP-12N)
Mémoires	20 + VFO + prioritaire
Scanning	VFO et mémoires. Skip.
Alimentation	Batterie EBP-10N ou 12N Externe 9 V maximum
Consommation	900 mA à 3 W 400 mA à 300 mW
Sécurité	Economiseur de batterie Auto Power OFF
Poids	350 g avec EBP-10N

Le clavier peut être verrouillé, afin d'éviter une manœuvre intempestive. De même, la commande d'émission peut être inhibée. Si vos chères petites têtes blondes veulent un peu trop marcher sur vos traces, elles devront attendre un peu avant de faire entendre leur voix sur l'air, à votre insu.

La force du signal reçue est indiquée par une "rampe" de segments sur l'afficheur LCD. De même, en émission... Votre première tâche sera probablement de mettre en mémoire les différentes fréquences que vous utilisez. C'est extrêmement simple à faire. Vous l'affichez sur le VFO et vous la transférez dans l'une des 20 mémoires, après avoir sélectionné celle de votre choix. Vous pouvez aussi choisir de taper la fréquence directement sur le clavier. En cas d'erreur après appui sur la touche d'écriture MW, on peut facilement revenir en arrière.

Rien de déroutant, donc, dans l'utilisation de tous les jours...

## SCANNING ET AUTRES GATERIES

Le scanning est indispensable de nos jours pour détecter un appel furtif sur une fréquence autre que celle(s) que l'on veille d'habitude... Le DJ-160E est doté de 2 modes de scanning : VFO ou mémoires. On peut scanner par "pas de base" (pré-programmé à 12.5 kHz) ou par pas de 100 kHz, voire encore 1 MHz (surtout utile, je crois, en 430 MHz). De même, on peut scanner les différentes mémoires ou en sauter certaines. Bien entendu, on peut modifier le pas de 12.5 kHz pré-programmé et le changer par du 5, 10 ou 25 kHz.

Un canal prioritaire est prévu. Il pourra être surveillé régulièrement pendant que le récepteur écoute une autre fréquence. De même, qu'une veille alternée entre deux fréquences est possible, un scanning alterné entre les mémoires et la bande a été prévu.

En émission, on dispose d'une puissance de 2 W, qui peut se réduire à 200 mW lorsque les liaisons sont faciles. L'offset de 600 kHz est reprogrammable, ce qui n'est guère utile en fonctionnement normal mais peut servir dans des cas bien particuliers. Enfin, un encodeur de tonalité est présent.

Dernier raffinement, qui ne sera pas sans déplaire aux étourdis, les DJ-160E et 460E sont munis d'un dispositif, que l'on peut évidemment inhiber, de coupure automatique de l'alimentation. Quand il est enclenché, un compteur de temps active un bip sonore si, après plus de 30 minutes, aucune touche n'a été pressée ou aucune réception effectuée. Il vous



reste alors 5 secondes pour intervenir avant que le transceiver ne se mette en sommeil.

## DES FRERES SEDUISANTS

Ces deux petits portables, sous leur faible encombrement, cachent bien leur jeu. Ils ont une puissance d'émission confortable, une bonne réception, un nombre suffisant de mémoires et un dispositif de scanning intelligent. Au vu de ces qualités, résumées dans le tableau des caractéristiques, pourquoi ne pas adopter l'un d'eux (...ou les 2) comme compagnon de voyage ? ★

## Un ampli linéaire efficace

**Il n'est pas toujours facile de tester un amplificateur HF, en grandeur réelle, à partir de notre pays. Les expéditions et les concours faits à l'extérieur sont un bon moyen de vérifier le matériel !**

*Sylvio FAUREZ - F6EEM*

**L**e Tokyo Hy-power est un amplificateur HF arrivé sur le marché international depuis quelques mois déjà. Il fait partie d'une lignée d'amplificateurs HF de la même marque. Nous avons déjà présenté dans ces pages son petit frère, concurrent, sans doute, du Yaesu. Toutefois, l'avantage restait, à puissance égale, au Yaesu.

Ici nous nous trouvons avec un amplificateur de la gamme du TL922 de chez Kenwood. Autant dire d'ailleurs qu'il s'agit là de son seul concurrent.

Ayant souvent utilisé le TL922 lors des concours à l'étranger, il était intéressant de vérifier la fiabilité du Tokyo Hy-power dans les mêmes conditions. Il est utilisé au Maroc pour les deux parties du concours CQ WW et particulièrement en phone.

L'appareil couvre toutes les bandes décimétriques du service amateur, y compris, bien sûr, les bandes WARC.

Les modes d'utilisation sont tous possibles SSB, CW, RTTY, SSTV et AM. Toutefois, le constructeur conseille de réduire de moitié la puissance du driver pour les modes RTTY, AM et SSTV. Pour ma part, je vous conseille la même chose en télégraphie.

La puissance d'entrée est possible jusque 100 watts. Dès lors, il faudra faire attention en cas d'utilisation des nouveaux appareils haut de gamme : FT1000, TS950 et IC781 lesquels délivrent plus de 100 watts.

La puissance HF de sortie, mesurée sur antenne fictive à bain d'huile, donne, pour 100 watts d'entrée, une valeur pouvant aller jusqu'à 1200, 1300 watts. J'ai pu la pousser jusqu'à 1500 watts. Mieux vaut, sans doute, ne pas se risquer au-delà. Par contre, il est possible de sortir près de 1000 watts avec 50 watts d'excitation !

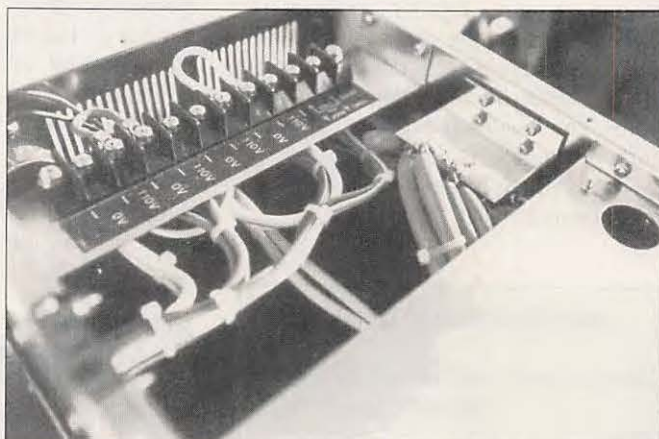

*Le câblage du transformateur d'alimentation : soigné.*

Reste à connaître la durée de fonctionnement des tubes à plein régime. Les tubes utilisés, au nombre de deux, sont des Eimac 4X150A/7034. Le PA fonctionne en classe AB1, grilles à la masse.

Cet appareil est la copie, presque conforme, de son cousin le TL922 de

# DÉCOUVRIR



Emplacement des tubes, vue sur la choc et le ventilateur.

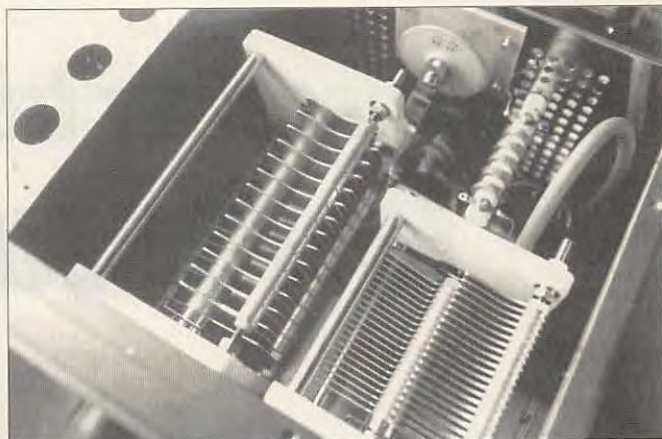

Les condensateurs accord et antenne : sérieux.

Kenwood. Pour le reste il n'y a rien de particulier à dire.

Cet appareil a déjà été utilisé en concours et le sera à nouveau dans les semaines à venir, pour la partie phone et surtout, à plein régime, pour la partie CW du CQ WW de fin novembre. Si d'aventure il ne tenait pas le choc, nous

reviendrions sur cet appareil dans un prochain numéro.

### Ce que j'ai aimé :

La puissance utile importante, et la facilité de réglage sur toutes les bandes.

### Ce que j'ai moins aimé :

Le bruit important du ventilateur, le manque de poignée de transport.

### NOTE

J'attire l'attention du lecteur sur la présentation des matériels de la rubrique "DÉCOUVRIR" qui portent ma signature. Ils sont toujours utilisés en "grandeur réelle", c'est-à-dire pendant du trafic radio, et, si possible, avec une période de concours. ★

# CB SHOP

★ ON A TOUT ! ★

MATERIELS RADIOAMATEUR

ICOM, YAESU, KENWOOD

**REVENDEURS !**  
Devenez le point  
CB SHOP  
de votre ville.

ANTENNES MOBILES • ANTENNES BALCONS • ANTENNES MARINES • ANTENNES PROFESSIONNELLES • ANTENNES DE RECEPTION FM • ACCESSOIRES D'ANTENNES DE BASE • ACCESSOIRES D'ANTENNES MOBILES • MICROS POUR MOBILES • MICROS DE BASE • MICROS SPECIAUX • ACCESSOIRES POUR MICROS • ACCESSOIRES RADIOAMATEURS ET PRO • RADIO-TELEPHONES MARINES • RADIO-TELEPHONES PROFESSIONNELS • TELEPHONIE • EMETTEURS C.B. • TALKY-WALKIES • AMPLIS HF MOBILES • AMPLIS HF DE BASE • RECEPTEURS SCANNERS • RECEPTEURS DIVERS • PUBLIC ADDRESS • RADIOS-LIBRES • FILTRES ANTI-PARASITES • REPONDEURS TELEPHONIQUES, MEMO POCKET • MATCHER-COUPLEUR • COMMUTATEURS D'ANTENNES • PILES ACCUMULATEURS DIVERS • AMPLIFICATEURS DE SONORISATION • PREAMPLIS DE RECEPTION • ATTENUATEURS DE PUISSANCE • TELEVISIONS PORTABLES (TVA 18.6 %) • TELEVISEURS



PORTABLES • APPEL SELECTIF • CONVERTISSEURS DE TENSION • TRANSFOS POUR AMPLIS, ALIMENTATIONS • ALIMENTATIONS STABILISEES • ELECTRONIQUE DIVERSE... • AUTORADIOS-CASSETTES • APPAREILS DE MESURE • CONNECTEURS COAXIAUX • CORDONS-CABLES COAXIAUX • FOURS MICRO-ONDES • WALKMANS • TUBES ELECTRONIQUES • FUSIBLES • PROTECTIONS ANTI-VOL VOITURE • SYSTEMES D'ALARME • LIBRAIRIE DIVERSE •

## CB SHOP

Centre ville : 8, allée de Turenne  
44000 Nantes - Tél. 40.47.92.03

SERVICE TECHNIQUE

## WINCKER FRANCE

55, rue de Nancy, près centre routier  
44000 Nantes - Tél. 40.49.82.04

## BON DE COMMANDE

Je désire recevoir vos catalogues au prix exceptionnel de 40 F les deux

NOM \_\_\_\_\_

Adresse \_\_\_\_\_

Code postal \_\_\_\_\_ Ville \_\_\_\_\_

Ci-joint mon règlement de 40 F

Je suis particulier  Dirigeant de club

Revendeur

## Un transceiver très haut de gamme : le Yaesu FT-1000

**On a beaucoup parlé du FT100 depuis des mois. Des équipes internationales disposent de cet appareil depuis plus d'un an. Il est enfin arrivé. La présentation qui en est faite sera effectuée en deux volets. Le premier avec une présentation succincte et générale, le second avec une exploitation réelle.**

*Sylvio FAUREZ - F6EEM*

**L'**arrivée de ce monstre, attendu depuis des mois, nécessite un emploi complet pour que sa présentation soit fiable. Déjà utilisé lors du WAE phone il est prévu en station principale sur les deux parties du CQ WW.

Dans cet article, seule une présentation succincte vous est proposée, des généralités sur l'appareil. Dans un prochain numéro vous aurez ainsi l'avis de plusieurs amateurs l'ayant utilisé simultanément du même endroit. Par la suite, nous présenterons deux autres appareils de la gamme.

Première constatation : la modulation est excellente et ce fait a été signalé par de nombreux correspondants sans que cela soit demandé. Il est vrai que, les contactant très souvent, ils connaissaient la modulation précédente.

Autre essai effectué : celui du lanceur d'appel en phonie. L'utilisation de cette option est assez rare en France. Son utilisation me semble utile uniquement dans deux cas de figure : soit pour lancer appel sur un contact normal, soit pour occuper la fréquence en concours. La vitesse de débit de l'appareil est insuffisante pour être utilisée en plein contest phone. Par contre, la qualité de rendu de la modulation est excellente.

Autre option mise en application : la seconde sortie antenne mais un retour

sera fait sur ses avantages et inconvénients après usage en réel.

Yaesu a apporté un soin particulier à la SSB et les filtres sont efficaces.

Voyons les généralités :

Le récepteur, à quadruple changement de fréquence, couvre de 100 kHz jusqu'à 30 MHz. Pour ce qui concerne les différents facteurs, sensibilité etc, voire la notice du constructeur. La partie émission couvre les bandes amateurs dans toutes les classes d'émission. L'impédance d'accord est comprise entre 16,5 à 150 ohms, avec une impédance nominale de 50 ohms.

Innovation chez Yaesu : une puissance de sortie de 200 watts HF, légèrement plus sur certaines bandes, avec une possibilité de réglage.



L'utilisation en split est facilitée avec l'apparition du second récepteur interne permettant, dans une même portion de 500 kHz, d'écouter deux stations sur des fréquences différentes avec la commande DUAL. La boîte d'accord à réglage rapide, particulièrement efficace, est utilisable avec 39 mémoires.

Nous reviendrons donc sur cet appareil plus en profondeur en scindant les deux utilisations : phone et CW. Vous pouvez déjà commencer à rêver ! ★



**ENSEMBLE ÉMETTEUR-RÉCEPTEUR TR.VP.1A** couvre de 27 à 39,9 MHz en FM, équipé d'un standard de fréquences contrôlé par impulsions, qui permet de disposer dans tout l'étendue de la bande et avec une très grande stabilité de 130 fréquences échelonnées tous les 100 Hz à positionnement soit automatique ou manuel, sortie HF 16 W. Alim. 24 V continu.  
ENSEMBLE comprenant : E-R 56A, ALIM. BA153A, BTE de CDE BC101A, HP 28A, COMBINE H 33PT, SIÈGE ANTI-CHOC SG123A, les câbles de raccordement. LE TOUT COMPLET EN PARFAIT ÉTAT AVEC SA NOTICE TECHNIQUE. Prix .....**900,00 F**

Description détaillée contre 5 F en timbres - EXPÉDITION EN PORT DU PAR TRANSPORTEUR.

**OSCILLOSCOPE BICANON TRANSISTORISÉ OCT 467**, du continu à 20 MHz à  $\cdot 300$  en double trace, sensibilité : de 5 mV à 20 V en 9 positions, base de temps : 0,2  $\mu$ s à 1s en 21 gammes. Alim. secteur 110/220 V.



Dimensions : 500 x 350 x 225 mm. Poids : 13 kg. Livré avec 2 tiroirs HF 4671B, sa notice d'emploi, sans sondes.  
Prix.....**1750,00 F**

**EXPÉDITION EN PORT DU PAR TRANSPORTEUR.**

NOTICE TECHNIQUE pour OCT 467. Prix.....**250,00 F**

NOTICE TECHNIQUE pour HF 4671B. Prix.....**150,00 F**

Description détaillée de l'ensemble contre 5 F en timbres.

## RECEPTEUR DE TRAFIC entièrement transistorisé

### THOMSON type RS560

Superhétérodyne à triple changement de fréquence couvre de 1 à 30 MHz en 29 gammes.

**Mode de fonctionnement :** A1 - A2 - A3 - BLUI - BLUS

**Sensibilité :** en BLU > 2,5  $\mu$ V pour un rapport S/B de 20 db  
en A1 > 0,7  $\mu$ V pour un rapport S/B de 10 db

**Précision de fréquence :** mieux que 250 Hz avec calibrage

**Sortie BF :** 600  $\mu$ W sur casque

5  $\Omega$  sur HP extérieur

Haut-parleur incorporé

**Alimentation :** Secteur 105

à 250 V, 25 W

Dimensions : 483 x 177 x 434 mm. Poids 19 kgs

Ensemble livré en parfait état avec sa notice technique

RS560 en coffret .....**4750,00 F**

RS560 en baie standard.....**4500,00 F**

Fiche technique contre enveloppe timbrée



## ÉMETTEUR-RÉCEPTEUR BLU THC 482C

couvre de 2 à 20 MHz, 4 fréquences préétablies 30 W. Alimentation secteur 100 à 250 V.

Ensemble transistorisé, sauf 3 tubes en émission.  
Dimensions : 172 x 340 x 425 mm. Poids 17,5 kg.

Appareil livré complet en parfait état sans les quartz, avec boîte de commande, HP avec ampli 2 W, micro bas parleur et tous ses câbles de raccordement.

Prix .....**1000,00 F**

Description détaillée contre 5 F en timbres  
**EXPÉDITION EN PORT DU PAR TRANSPORTEUR**

ALIMENTATION 12/24 V, TRANSISTORISÉE (pour mobile) se met à la place de l'alimentation secteur.

Prix .....**100,00 F**

## RECEPTEUR DE TRAFIC à affichage digital

### MURHEAD type M100M

Superhétérodyne à triple changement de fréquence couvre de 15 KHz à 30 MHz en 8 gammes.

**Mode de fonctionnement :** CW - AM - BLUI - BLUS - F1 - F4

Stabilité de fréquence par synthétiseur +/- 10 Hz

**Sensibilité :** en AM > 3  $\mu$ V pour un rapport S/B de 15 db

en BLU > 1  $\mu$ V pour un rapport S/B de 15 db

Selectivité par filtre à quartz, 8 KHz - 2 KHz, 1 KHz, 400 KHz, en BLU de 350 Hz à 2,7 KHz

**Sortie BF :** 600  $\mu$ W sur casque - 8  $\Omega$  sur HP extérieur - Haut-parleur incorporé

**Alimentation :** Secteur 110/240 V

Dimensions : 220 x 510 x 410 mm. Poids 23 kgs

Ensemble livré en parfait état avec sa notice technique

Prix.....**4250,00 F**

Fiche technique contre 5 F en timbres



## RÉCEPTEUR DE TRAFIC "LAGIER" Type RN 794

couvre de 1,7 à 15 MHz en 6 gammes, mode : A1-A2-A3. Alim. secteur 110/220 V. HP incorporé, sortie casque 600 ohms, réglage gain BF & HF, selectivité 0,7-2,5-4,5 KHz-S/mètre, limiteur de parasites, cadran 2 vitesses, étalement de fréquence. Dimensions : 620 x 330 x 375 mm. Poids 34 kg. ENSEMBLE livré en parfait état de présentation et de fonction-nement. Prix .....**1750,00 F**



EXPÉDITION EN PORT DU PAR TRANSPORTEUR



**RÉCEPTEUR DE TRAFIC AME 7G-1680.** Superhétérodyne à double changement de fréquence, couvre de 1,7 à 40 MGz en 7 gammes, sensibilité 1  $\mu$ V. Alim. secteur 110/220 V, HP incorporé.

Dimensions : 400 x 800 x 500 mm. Poids : 65 kg. Livré en parfait état de fonctionnement avec sa notice technique. Prix.....**2500,00 F**

Description détaillée contre 5 F en timbres.

EXPÉDITION EN PORT DU PAR TRANSPORTEUR.



63, rue de Coulommès - B.P. 12 - 77860 QUINCY-VOISINS

**(1) 60 04 04 24**

et sur MINITEL 3616 HIFITEL Tél : 692 747 - Fax (1) 60 04 45 33

Ouvert de 8 h à 12 h et de 14 h à 17 h - Fermé samedi après-midi et dimanche

consultez l'Annuaire Electronique



Nom : ICP

Loc : QUINCY-VOISINS

Dept : 77

## CONDENSATEURS

Extrait de notre catalogue de condensateurs variables

Ref 560-3 - 75 PF 2 KV.....100,00 F	Ref C-121-2 x 100 PF 2 KV.....85,00 F
Ref CE-120 - 120 PF 5 KV.....350,00 F	Ref 443-1 - 125 PF 2 KV.....100,00 F
Ref C13 - 130 PF 2 KV.....150,00 F	Ref 149-7-2 - 150 PF 1 KV.....100,00 F
Ref MILLEN - 200 PF 5 KV.....200,00 F	Ref C-701 - 200 PF 2,5 KV.....225,00 F
Ref H23 - 220 PF 1 KV.....100,00 F	Ref. 16-802-239 - 500 PF 1 KV.....230,00 F
Ref C-66 - 350 - 5 x 350 PF 500 V.....120,00 F	
Ref 10C-300 - 2 x 500 PF 2 KV/Poids 6 kg.....350,00 F	

## CONDENSATEURS ASSIETTE

15 PF 5 KV.....40,00 F	75 PF 7,5 KV - Ø40 mm.....40,00 F
80 PF 7,5 KV - Ø40 mm.....40,00 F	200 PF 7,5 KV.....40,00 F
400 PF 7,5 KV.....40,00 F	500 PF 7,5 KV.....40,00 F
3300 PF 3,5 KV - Ø 30 mm.....40,00 F	

## CONDENSATEURS MICA

100 PF 6 KV.....25,00 F	50 PF 2,5 KV.....15,00 F
2,2 NF 4,5 KV.....25,00 F	2,2 NF 25 KV.....150,00 F
5 NF 5 KV.....25,00 F	10 NF 1,2 KV.....15,00 F

## CONDENSATEURS DE TRAVERSEE EN PI "ERIE"

Type 1270-016 capa 5 NF 200 V, fréquence maxi 10 GHz, livré en sachet de 10 pièces avec visserie et notice technique.....**100,00 F**

## ISOLATEUR D'ANTENNE STEATITE

Type 1 - Dim 130 x 25 x 25 mm Poids : 100 g.....15,00 F	par 10.....120,00 F
Type 2 - Dim L 65 mm, Ø 14 mm Poids : 30 g.....10,00 F	par 10.....90,00 F
Type 3 - Dim L 155 mm, Ø 15 mm Poids : 100 g.....25,00 F	par 10.....200,00 F

## MANIPULATEUR US

Type J37.....90,00 F	Type SARAM.....150,00 F
Type J45 - Avec genouillère.....200,00 F	Type J5A.....90,00 F
Type J48 - Avec capot.....100,00 F	

## CONNECTEURS COAXIAUX

Extrait de notre catalogue de connecteurs

F : Fiche - m. : mâle - fe. : femelle - R. : raccord - E. : Embase - P. : Prise

### SERIE "BNC"

UG 88/U - F. m. 6 mm. 50 $\Omega$ .....12,00 F	R 141003 - F. m. 2 mm. 50 $\Omega$ .....17,00 F
UG 260/U - F. m. 6,6 mm. 75 $\Omega$ .....12,00 F	UG 959/U - F. m. 11 mm. 50 $\Omega$ .....35,00 F
31-351 - F. m. étanche, 6 mm. 50 $\Omega$ .....15,00 F	
UG 89/U - P. fe. 6 mm. 50 $\Omega$ .....15,00 F	UG 261/U - P. fe. 6,6 mm. 75 $\Omega$ .....15,00 F
UG 290/U - E. fe. 50 $\Omega$ .....9,00 F	R 141410 - E. fe. isolée 50 $\Omega$ .....27,00 F
UG 1094/U - E. fe. 50 $\Omega$ à vis.....10,00 F	UG 535/U - E. fe. coudée 50 $\Omega$ .....30,00 F
R 141472 - E. fe. isolée 50 $\Omega$ à vis.....17,50 F	
UG 1096/U - E. fe. coudée à vis. 50 $\Omega$ .....35,00 F	
UG 306 B/U - R. coudé m. fe. 50 $\Omega$ .....25,00 F	
UG 914/U - R. droit fe. fe. 50 $\Omega$ .....35,00 F	UG 491 A/U - R. droit m. m. 50 $\Omega$ .....37,00 F
R 142703 - R. droit m. m. 75 $\Omega$ .....37,00 F	
UG 274 B/U - R. en "TE" fe. fe. m. 50 $\Omega$ .....47,00 F	
OTT 2172 - R. en "TE" m. m. fe. 50 $\Omega$ .....47,00 F	

### SERIE "UHF"

M 358 - R. en "TE" fe. m. 50 $\Omega$ 40,00 F	PL258 - R. F 50 $\Omega$ .....15,00 F
PL259T - F. m. TEFLON Ø11 MM 50 $\Omega$ .....30,00 F	
SQ239B - E. fe. BAKELITE HF 50 $\Omega$ .....11,00 F	
SQ239 T - E. fe. TEFLON 50 $\Omega$ .....20,00 F	
UG175/U - Réducteur 11 mm - 5,6 mm pour PL259.....4,00 F	

### SERIE "N"

UG 58A/U - E. fe. 50 $\Omega$ .....20,00 F	UG 58/U01 - E. fe. 75 $\Omega$ .....20,00 F
UG 218/U - F. m. 11 mm. 50 $\Omega$ .....25,00 F	UG 238/U - F. fe. 11 mm. 50 $\Omega$ .....15,00 F
UG 94A/U - F. m. 11 mm. 75 $\Omega$ .....25,00 F	

### SERIE "SUBCLIC"

KMC1 - F. fe. droite. 2 mm. 50 $\Omega$ .....24,00 F	
KMC 12 - E. m. droite pour Cl. 2 mm. 50 $\Omega$ .....15,00 F	
KMC 13 - E. m. coudée pour Cl. 2 mm. 50 $\Omega$ .....25,00 F	

Et plus de 20 000 références dans toutes les grandes marques.

## SELF DE CHOC "NATIONAL"

ISOLEMENT STEATITE

R154 - 1 mH 6 ohms 600 mA.....75,00 F
R100 - 2,75 mH 45 ohms 125 mA.....40,00 F

## TUBES extrait de notre catalogue

4/400A.....1200,00 F	6J55C.....200,00 F	12AX7.....30,00 F	6146B = 6146 W.....6146,00 F
5R4GYS.....80,00 F	6L6GAY.....45,00 F	12AZ7.....45,00 F	6146W.....195,00 F
5Y3GB.....43,00 F	6L6GC.....35,00 F	12BA4.....64,00 F	6550A.....208,00 F
6AN8.....67,00 F	6L6M.....60,00 F	12BH7A.....102,00 F	EF86.....22,00 F
6A05W.....24,00 F	6KD6.....165,00 F	12BY7A.....93,00 F	EL34.....95,00 F
6AUGWA.....24,00 F	6SN7GT.....25,00 F	807.....40,00 F	EL519.....80,00 F
6AW8A.....63,00 F	6V6GT.....21,00 F	811A.....98,00 F	GZ32.....32,00 F
6BA6.....18,00 F	12AT7WA.....45,00 F	813.....300,00 F	GZ34.....90,00 F
6BE6W.....24,00 F	12AU7.....35,00 F	6080.....60,00 F	00E0640.300,00 F

## TETE HF DE RÉCEPTION RÉGLABLE DE 400 A 500 MHz

Comprenant : Une cavité hélicoïdale à 4 filtres en entrée ; Un ampli (BFR91) - Un mélangeur 1 GHz (TFM308)

Un ampli FI (BFR91) la sortie est prévue en 21,4 MHz.

Entrée et sortie par coax. subcl. Dimensions : 180 x 45 x 25 mm.

Poids 0,3 kg. Prix.....**150,00 F**

La TETE HF et le MODULE FI. pris en une seule fois

Prix global .....**275,00 F**

**Module ampli UHF 15/20 W, toujours disponible, publicité précédente**

## CONDITIONS GENERALES DE VENTE

Règlement par chèque joint à la commande. Minimum de facturation : 100,00 F TTC

Montant forfaitaire emballage et port recommandé : + 45,00 F.

Toutes les marchandises voyagent aux risques et périls du destinataire - Nos prix sont donnés à titre indicatif et peuvent varier en fonction de nos approvisionnements.

**CATALOGUE GÉNÉRAL CONTRE 20 F EN TIMBRES**

## *TOS-mètre* *et antenne mobile*

Dans le numéro précédent nous avons annoncé un retour sur quelques TOS-mètres. La découverte d'une nouvelle antenne originale pour le mobile à donné l'occasion de faire du «grandeur réelle», essai d'antenne inclus.

*Sylvio FAUREZ - F6EEM*

**L**e TOS-mètre Daiwa CN410 permet une utilisation jusqu'à 150 MHz. Il a retenu mon attention compte tenu de sa forme et des possibilités en mobile quelle que soit la bande utilisée.

Les prises sont des SO239 et l'impédance est classique avec 50 ohms. Un système d'éclairage est prévu mais présente, à mon avis, plus d'inconvénients que d'avantages. A moins de se bricoler un interrupteur pour éteindre la lumière non indispensable au fonctionnement. Cet appareil est à lecture directe comme souvent avec les appareils de cette marque.

Le constructeur précise que le mouvement des aiguilles est très sensible et qu'il faut éviter les vibrations. Je n'ai rien remarqué, sur 600 kilomètres, de particulier à ce sujet.

L'appareil peut être enlevé très facilement. Il est livré avec le kit permettant de fixer l'ensemble. D'un côté, une vis moletée et de l'autre, un simple cran. Le tout est orientable de bas en haut et inversement (photo 1). Ce modèle me paraît tout à fait utilisable en marine. Les deux possibilités de mesures se situent à 5 watts et 150 watts. Les mesures faites en 144, par rapport à d'autres appareils, sont bonnes.

C'était aussi l'occasion de découvrir deux nouvelles antennes construites en Angleterre (ils construisent nos voisins !).



Photo 1

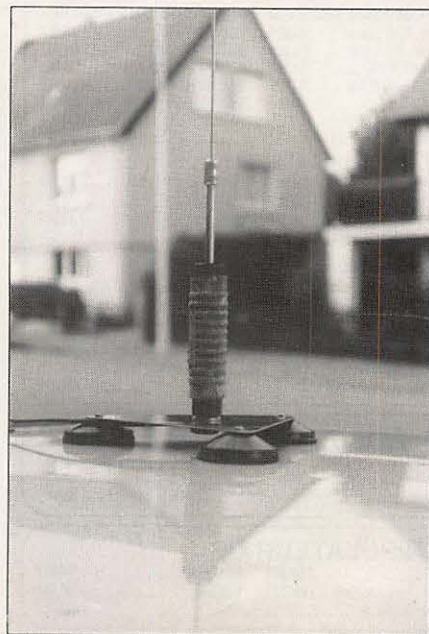

Photo 2



# DÉCOUVRIR



Photo 3

La photo 3 vous montre la partie mobile de l'antenne avec la fixation classique du brin rayonnant.

La photo 4 montre le système, également classique, de fixation des éléments haut et bas et la photo 5 le bout du brin rayonnant.

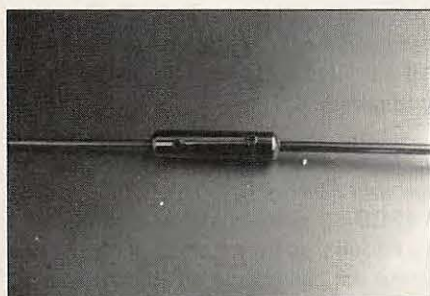

Photo 4

La photo 6 présente l'embout à visser sur le support d'antenne (SO239). C'est le point faible de cette antenne puisqu'il s'agit simplement d'une vis. Toutefois, soyez rassurés, le contact est bon mais cela fait un peu "bricoler".

Aussi, avec deux antennes peu encombrantes, vous pouvez couvrir 6 bandes, dont les WARC !

Le diamètre est de 40 mm et la hauteur totale de l'antenne 1,205 mètre pour un poids de 456 grammes.

Le premier modèle couvre les bandes 40, 30 et 20 mètres et le second 17, 15 et 12 mètres.

En marge de cette présentation, vous trouverez, sur les photos 7 et 8, l'explication d'un tour de main que m'a communiqué notre ami Pierre, F1MFB.

En effet, lassé de se faire voler ses brins d'antennes, Pierre a mis au point une embase simple à réaliser, disposant d'un système à cadenas. Avis aux amateurs...



Photo 6



Photo 7



Photo 8



Photo 5

Les deux modèles à ma disposition sont des "Navy Spécial Co" et Tony Allen en est le constructeur (GW4YYY).

Les antennes se présentent en trois parties, comme les classiques antennes mobiles. La self est à la base et est complètement étanche. Jusque là, rien de plus qu'une autre antenne. Elle est entourée de caoutchouc.

La photo 2 vous montre la base. La partie supérieure de la photo montre également l'élément de l'antenne rentrant dans la self, suivant la bande choisie. En effet, c'est là que réside la particularité de cette antenne. Dans la self se trouvent des crans. Ils sont au nombre de trois. Donc, un par bande. Lorsque vous rentrez l'élément externe, chaque cran de la partie manœuvrée correspond à une bande. Une méthode très originale.

## OFFRE D'EMPLOI



**Recherche pour 1991, collaborateur  
pour renforcer l'équipe de MEGAHERTZ MAGAZINE**

Profil du candidat :

- être radioamateur titulaire de la licence F1/F6,
- connaître l'anglais parlé et écrit,
- être disponible et dynamique,
- connaître les activités radioamateurs et, éventuellement CB,
- être en mesure de résider dans la région de Rennes.

Envoyer CV avec résumé des activités à l'adresse de **SORACOM**, et à l'attention de M. FAUREZ.

# Visite chez F6FBB

**De passage dans la région de Toulouse, je n'ai pu résister à l'envie d'aller questionner l'un des radioamateurs les plus actifs du packet-radio : Jean-Paul Roubelat, F6FBB. Jean-Paul est le concepteur du serveur/BBS le plus utilisé en France (36 BBS sur 38) et certainement le plus performant au niveau mondial.**

*J.-P. BECQUART - F6DEG*

**F6DEG :** *Comment en êtes-vous arrivé à écrire des logiciels packet ?*

**F6FBB :** Il faut peut-être d'abord parler de la façon dont je suis arrivé au packet.

FC1CDC m'a montré, il y a quatre ans, un nouveau mode de trafic amateur, le packet-radio. Il faut dire que j'ai été rapidement emballé par ce mode de trafic, car il amenait quelque chose de nouveau.

J'ai donc démarré en packet, et il est vite apparu que le fait de connecter un autre radioamateur pour lui dire « bonjour, au-revoir » était assez laborieux, la phonie étant mieux adaptée.

Mais une autre possibilité est vite apparue, celle de pouvoir interfacier le modem packet avec un ordinateur et de faire un serveur genre MINITEL. Le premier serveur packet-radio F6FBB est né quelques jours après. Je n'avais aucune connaissance des autres logiciels de messageries packet existants, ce qui explique le « look » très marqué des premières versions. Ce logiciel a évolué pendant deux ans, puis, à la demande de nombreux radioamateurs, j'ai décidé de tout reprendre à zéro et de faire un nouveau logiciel compatible avec les standards existants.

**F6DEG :** *Quel travail cela représente ?*

**F6FBB :** Il est difficile de chiffrer la quantité de travail que cela représente. C'est un travail quotidien qui a occupé tous mes loisirs pendant plus de quatre années : 2 à 3 heures par jour, une quinzaine par week-end, et ça continue !

**F6DEG :** *Quel compilateur utilisez-vous et pourquoi ?*

**F6FBB :** Le compilateur ? J'ai tout d'abord écrit la première version en PASCAL, avec Turbo-Pascal. Mais les limites de ce langage sont très vite apparues lorsqu'il a fallu écrire un système multi-utilisateurs. J'ai donc opté pour le TurboC, car je l'ai considéré comme étant le plus performant et le

moins cher à cette époque. Depuis je suis resté fidèle au TurboC. Pour les spécialistes, le logiciel est composé de 16 modules et un total de 88000 lignes compilées.

**F6DEG :** *Les prochaines innovations du serveur F6FBB ?*

**F6FBB :** Il devient difficile d'innover ! Les idées se font rares, et la grande limite est l'utilisation du PC sous DOS, la taille mémoire disponible étant limitée à 640K. Il serait possible d'utiliser les possibilités des AT, mais je fais en sorte que le logiciel puisse fonctionner aussi bien avec le XT le plus simple que l'AT le plus sophistiqué.

La version 5.11 sera certainement utilisée lors de la parution de ces lignes, la 5.12 est déjà en chantier.

Les principales innovations ne sont pas très visibles des utilisateurs, car elles portent surtout sur les performances et la diminution du travail du « SYSOP », ainsi que sur l'utilisation optimale du réseau : forward optimisé, choix de routes automatique, « forward » compressé, etc...

Malgré tout, quelques nouvelles commandes utilisateurs viennent s'ajouter à la liste pour pratiquement chaque nouvelle version.

**F6DEG :** *Le réseau français est-il bien adapté actuellement et que conseillez-vous pour le rendre plus performant ?*

**F6FBB :** Le réseau français ne fonctionne pas si mal que ça, le routage des messages se fait très rapidement dans tout l'Hexagone. Mais il reste très fragile !

Malheureusement, il n'existe que par ceux qui se dévouent pour le maintenir et pour le faire évoluer, et ces radioamateurs sont trop peu nombreux !

Nous avons maintenant des possibilités de réseau performants avec des logiciels genre FLEXNET, ROSE, reste à implanter tout ça. Mais il y a une règle importante : toute implantation de nouveau nœud doit se faire en concer-

# INTERVIEW

tation avec ce qui existe pour ne pas perturber le réseau existant (fréquence, site, liens...). Une commission a été créée au sein du REF et peut aider à favoriser ces concertations.

**F6DEG :** Comment voyez-vous l'évolution des communications packet-radio dans les 5 prochaines années ?

**F6FBB :** Il est difficile de faire des pronostics sur ce qui va se passer en packet dans les années à venir. Ce qui est sûr, c'est que le point faible est le réseau, et que c'est lui qui va demander le plus de travail : réalisation d'un logiciel de nodal mieux adapté à notre pays, utilisation des vitesses supérieures dans les liaisons inter-nodales, utilisation des bandes UHF et SHF. Tout cela nous occupera certainement ! Il faudra bien arriver à avoir un réseau packet (pres-



Jean-Paul, F6FBB, devant son ordinateur.

que) aussi rapide que le réseau téléphonique.

**F6DEG :** Que conseillez-vous à celui qui veut installer chez lui un serveur/BBS ?

**F6FBB :** Tout d'abord de regarder autour de lui si ce qu'il compte faire ne

fera pas double usage, ensuite de vérifier si le réseau est capable de supporter le surcroît de trafic nécessaire au bon fonctionnement de sa messagerie. Il est souvent plus important et plus intéressant pour la communauté de créer des nodaux que des messageries.

Si ces conditions sont remplies, il reste à trouver un ordinateur personnel, souvent un PC ou compatible, un ou plusieurs émetteurs-recepteurs, les antennes, et... beaucoup de temps (je ne parle pas de l'investissement financier) !

Contrairement à ce que l'on pourrait penser, la gestion sérieuse d'un tel système demande du temps et de la disponibilité.

**F6DEG :** Il ne me reste plus qu'à vous souhaiter un bon courage et surtout un bon trafic en packet-radio. ★

## L'ATOUT COMMUNICATION

**FE1HRM**  
MICHEL

**F6APF**  
FRANCIS

**F6GTL**  
MICHEL

### PACKET RADIO TINY 2

Documentation Français  
avec Prom. Française.  
Complet TNC et boîte aux lettres  
1200 baud. spécial VHF UHF

PAC COM  
U.S.A.

Tarif 1.2.90

**1350 F**

port en sus

### SUPER PROMOTION TINY 2

+ NAVICO AMR 1000  
TRANSCEIVER 144 MHz

Ensemble package

**3950 F TTC**

**ICOM**

**ALCATEL**

**SONY**  
ENTREPRISE

**Panasonic**  
VIDEO



RECHERCHONS VENDEUR SUR TOUTE LA FRANCE

**ROUSSELLE**

SA AU CAPITAL DE 1.000.000 F

AMIENS - Tél. 22.52.00.90  
FAX 22.44.43.49

219, RUE D'ABBEVILLE - 80000 AMIENS

# Nouvelles de l'Espace

**Nostradamus serait-il passé par là ? D'aucuns prétendent qu'Oscar 13 serait condamné avant l'an 2000, créant ainsi un grand émoi chez les passionnés. Fi des prévisions pessimistes. Les facteurs entrant en ligne de compte sont tellement irrationnels qu'il serait folie d'affirmer quoi que ce soit.**

*Michel ALAS - FC10K*

## REPORT DU VOL STS35

C'est un titre qui est bien souvent apparu sur de nombreux télésécrans de par le monde. Durant le compte à rebours du 17 septembre, une nouvelle fuite d'hydrogène fut détectée sur la navette Columbia et obligea le directeur de vol de la NASA à suspendre les opérations. Le prochain lancement a été remis courant décembre 1990. Il faudra vous armer de patience pour contacter Ron, WA4SIR, et Ken, KB5AMP. Concernant les fréquences de travail, reportez vous à **MEHA-HERTZ MAGAZINE** d'août 1990.

## OSCAR 13 CONDAMNÉ ?

Depuis le début de l'année 1990, l'évolution de l'orbite d'OSCAR 13 aura fait couler beaucoup d'encre et asséché de nombreux gosiers dans la communauté radioamateur mondiale. Pour résumer simplement les choses, nous dirons qu'OSCAR 13 perd rapidement de l'altitude et, au rythme actuel, il pourrait brûler au contact des couches denses de l'atmosphère à une date comprise entre 1997 et l'an 2000.

Comment un satellite placé sur une orbite aussi haute pourrait-il aussi rapidement disparaître ? Les choses ne sont pas simples et nous allons essayer de vous les conter par le détail.

OSCAR 13 fut mis en orbite, le 15 juin 1988 par une fusée ARIANE, sur une première orbite dite de transfert (apogée 36000 km environ, périégée 220 km). De là, il gagna son orbite définitive, à l'aide de son moteur fusée intégré qui fut mis en service par plusieurs fois. Cette orbite, atteinte courant juillet 1988 avait alors une apogée de 36300 km et un périégée de 2530 km. A l'heure présente, soit à peine plus de 2 ans après le lancement, l'orbite a son apogée culminant à 37360 km environ mais le périégée n'est plus qu'à 1500 km et diminue de jour en jour.

Pour vous donner une idée plus précise de l'importance du phénomène,

nous rappellerons quelques déterminations récentes de l'orbite : le 15 mai 1990 l'apogée/périégée étaient respectivement égaux à 37324 km /1484 km, alors que ces deux caractéristiques valaient 37367 km /1442 km, 24 jours plus tard, le 8 juin 1990. Comme vous pouvez le constater d'après ces 2 groupes de nombres, le périégée diminue et la diminution est compensée par une augmentation de l'apogée. La période (durée mise par OSCAR pour parcourir l'orbite), restant strictement constante et égale à 686.690 minutes.

Cette situation, si elle se poursuit, risque d'amener rapidement OSCAR13 au niveau des couches élevées de l'atmosphère et entraîner sa destruction, comme cela a été le cas pour OSCAR 9, un autre satellite radioamateur, qui brûla courant octobre 1989.

Pour le moment, cette fluctuation de l'orbite n'a rien à voir avec un freinage aérodynamique car, aux altitudes où évolue OSCAR, la densité de matière est extrêmement faible et très insuffisante pour provoquer un tel phénomène. En outre, comme vous avez pu le remarquer, la période ne change pas et ce qui est perdu en altitude au niveau du périégée est pratiquement gagné pour ce qui est de l'apogée, ce qui revient à dire qu'il n'y a pas de perte d'énergie cinétique pour OSCAR, donc pas de frottements.

Cette modification d'orbite est en fait gouvernée par les différentes attractions que subit le satellite sur son orbite. Ces attractions ont pour origine, dans l'ordre d'importance, la terre, la lune et le soleil. Les autres planètes du système solaire n'ayant qu'une influence du second ordre, du moins à notre échelle de temps (quelques dizaines d'années). Pour les satellites à orbite basse (hauteur 500 à 1000 km), l'influence de la lune et du soleil sont pratiquement négligeables, ce qui n'est pas le cas pour OSCAR, surtout lorsqu'il se trouve non loin de l'apogée, vers 36000 km. En outre, l'inclinaison de l'orbite joue également un rôle significatif sur son évolution. OSCAR 10, par

exemple, qui gravite sur une orbite fortement elliptique, ne connaît pas les mêmes ennuis.

Le problème n'est pas nouveau et avait été pris en considération par l'AMSAT (l'organisation américaine à l'origine du projet OSCAR) dès les années 70, pour la définition des orbites souhaitables pour les satellites radioamateurs. Une étude avait même été demandée à un expert de la NASA afin de connaître les fluctuations à long termes des orbites très elliptiques. Les conclusions de l'époque avaient été de dire que le périhélie pouvait osciller de plus ou moins 1000 km. C'est pourquoi l'orbite choisie devait avoir un périhélie initial de 2500 km, ce qui laissait une confortable marge.

Le premier à s'inquiéter de la baisse du périhélie d'OSCAR 13 a été Victor Kudielka, OE1VKW, qui, dans un article de l'AMSAT DL de juin 1990, a dévoilé ses calculs laissant prévoir la fin d'OSCAR 13 courant 1997.

La publication de cet article déclencha, dans la communauté radioamateur, une frénésie de calculs donnant des résultats assez divergents, suivant, entre autres, les logiciels utilisés, la précision des calculs, le type de modèle appliqués pour les calculs.

Aucun de ces derniers n'a été fait sur une calculatrice programmable, comme vous pouvez vous en douter, pas plus qu'en utilisant un micro-ordinateur et un des nombreux programmes de prévision de passage disponibles sur le marché. Pour être valables, ces calculs nécessitent une grande précision qui ne peut être atteinte avec de telles machines. Les erreurs inévitables d'arrondi ont des effets dévastateurs sur la précision finale, particulièrement lorsque les calculs sont répétés un très grand nombre de fois. D'autre part, pour modéliser correctement le comportement du satellite, les calculs doivent être conduits sur des modèles beaucoup plus compliqués que ceux généralement introduits dans les programmes de prévision vendus dans le commerce.

Par exemple, Tom Clark, W3IWI, a mis en œuvre un programme spécifique de la NASA, appelé GEODYN, tournant sur un super ordinateur (un CYBER 205). Le modèle de calcul utilisé pour prédire l'évolution à long terme est très

sophistiqué puisqu'il prend en compte, entre autres, l'hétérogénéité de la terre au niveau de son attraction pour OSCAR 13, l'effet des marées, l'incidence de la lune et des principales planètes du système solaire, ainsi que la pression de radiation générée par le rayonnement envoyé par le soleil (le fameux vent solaire) ! Le calcul n'est pas aisé et demande pas mal de temps, même sur un puissant ordinateur comme celui utilisé par Tom. Ainsi, pour calculer l'évolution de l'orbite entre juin 1990 et janvier 1995, il fallut près d'une heure de calcul ininterrompu, la position du satellite étant déterminée toutes les 120 secondes ! Sur la base des résultats obtenus, Tom prévoit une baisse régulière du périhélie jusqu'à 600 km en 1992, suivi d'une remontée à 800 km en 1995 pour baisser à nouveau fin 1996.

Il est encore trop tôt pour avancer une date précise concernant la fin d'OSCAR 13 d'autant qu'aucun des modèles de prévisions actuellement utilisés ne prend en compte le freinage de type aérodynamique du satellite, dès lors que son périhélie sera à moins de 400 km de la terre. Or, ce freinage peut avoir un puissant effet stabilisateur et modifier fondamentalement le devenir de l'orbite.

Par ailleurs, OSCAR 13, sur son orbite, constitue ce que l'on a coutume d'appeler de nos jours un système chaotique, c'est-à-dire un système dont l'état à long terme ne peut être prédit par le calcul car les valeurs trouvées dépendent, en fait, des conditions initiales.

Dans le cas qui nous préoccupe, quel que soit le degré de sophistication du modèle utilisé, on est amené à introduire les caractéristiques initiales de l'orbite d'OSCAR. Ces dernières ne sont pas connues avec une précision infinie. Si on entre des valeurs très légèrement différentes et qu'on refasse les calculs, les résultats obtenus seront différents, parfois de façon extrêmement importante. On atteint, pour de tels systèmes, les limites du déterminisme. Que croire dans ces conditions ?

En tout état de cause, il est également très possible qu'OSCAR 13 cesse de fonctionner, non pas suite à la décroissance de son périhélie, mais suite à un problème d'électronique ou de batterie ! La durée de vie électrique estimée

n'est que d'une dizaine d'années mais, là encore, avec une relative imprécision, ce qui donnerait 1998 comme date d'arrêt de fonctionnement.

Une possibilité, pour modifier l'évolution de l'orbite, aurait été de remettre en service le moteur fusée d'OSCAR 13. Malheureusement, cela n'est pas possible car il n'y pratiquement plus de carburant à bord. En outre, il n'est plus possible de pressuriser le réservoir contenant le peu de carburant restant afin de pouvoir alimenter le réacteur.

Tous ces problèmes seront, évidemment, pris en compte pour mieux définir l'orbite idéale du prochain satellite elliptique (phase 3D), qui devrait être lancé à une date pour le moment indéterminée en profitant, soit d'un vol de qualification de la nouvelle fusée ARIANE 5 de l'Agence Spatiale Européenne, soit en passager semi-clandestin d'un lancement soviétique.

## NOUVELLES DU TRAFIC

Elles vous sont transmises grâce à l'amabilité de J. Fail de l'AMSAT.

Une station amateur opérant via OSCAR 13 sera active en novembre 90 depuis le bâtiment des Nations Unies, à New York, sous l'indicatif 4U1UN, les opérateurs étant KB2E et W3VH.

L'expédition vers l'île Juan Fernandez doit avoir lieu courant novembre 1990. L'indicatif sera CEØZZZ. Rappelons que cette île fait partie d'un archipel situé au large du Chili.

Pendant deux ans, à partir de fin 1990, il devrait être possible de contacter Diego Garcia (indicatif VQ9). KA8GVS, qui dans le "civil" est technicien radio à l'US Navy, va être transféré dans cette île située au milieu de l'Océan Indien, à 1000 km des Seychelles et 1500 km au sud de l'Inde. Il emporte avec lui un équipement complet permettant le trafic via OSCAR 13.

La station-club chinoise (Chine Populaire) BY1PK, de Pékin, est régulièrement active sur OSCAR 13, mode B. Si vous l'avez contactée via un de ses opérateurs, n'oubliez pas de lui envoyer QSL directe à l'adresse suivante : BY1PK, PO BOX 6106, Beijing, République Populaire de Chine. ★

SARL

# TARCOM KENWOOD

ÉQUIPEMENT POUR RADIOAMATEUR

## YAESU DAIWA MFJ

ANTENNES ET ACCESSOIRES  
MATÉRIEL CB ET VHF MARINE

## TELEPHONE VOITURE

Ligne SFR  
RADIOCOM 2000

MOTOROLA / MATRA  
TELEMY'S / PHILIPS

OUVERT DU MARDI AU SAMEDI

TÉL. 92 10 02 00 / FAX 92 10 02 02  
6 PLACE DU PETIT PORT 06500 MENTON

# PONT DE BRUIT



## PALOMAR RX-100

### 695 F (+ 26 F de port)

Pour la construction et le réglage des antennes  
(en résonance ou non, trop longues, trop courtes...).

Décrit dans notre livre

«Antennes, Astuces et Radioamateurs»

**(140 F franco)**

**SM ELECTRONIC**

20 bis, avenue des Clairions - 89000 AUXERRE

Tél. 86 46 96 59

## DECOUVRIR ENSEMBLE

### Le trafic aérien VHF

Vous aimez l'aviation ?

Peut-être préparez-vous un brevet de pilotage ?

Pour mieux vous préparer et comprendre les messages, les procédures, le vocabulaire cette offre spéciale vous concerne !



**L'ENSEMBLE 355F**  
port compris

Le livre "A l'écoute du trafic aérien"  
170 pages abondamment illustrées

+

Un récepteur "Multi bande"  
(voir publicité dans le catalogue)

Articles pouvant être vendus séparément dans notre catalogue

## DECOUVRIR LA RADIOCOMMUNICATION AMATEUR

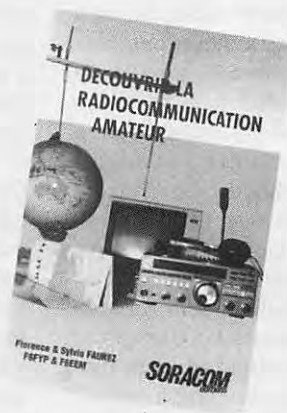

NOUVEAU !

Le nouveau livre de F et S FAUREZ présente les activités radioamateurs et CB. Vous ne savez pas ce qu'est un radioamateur, un Cébiste ?

Les auteurs vous présentent les différentes activités possibles. Cet ouvrage est agrémenté de nombreuses photos.

**70 F** plus port

Utilisez le bon de commande SORACOM



# Chronique du Trafic

## DIPLÔMES

Nous vous présentons ce mois-ci deux diplômes émis par nos voisins espagnols. Une liste certifiée par le Diplôme manager national, accompagnée du montant de chaque diplôme, est à adresser à : Union de Radioaficionados Españoles, P.O. Box 220, Madrid, Espagne.

### DIPLOMA ESPAÑA

Ce diplôme peut être obtenu par tout radioamateur



licencié et par les écouteurs. Tous les contacts, sans limitation de bande ou de mode, doivent avoir été faits après janvier 1952. Deux catégories : HF et VU/SHF. En HF, il est nécessaire d'avoir contacté 80 stations de la façon suivante : 10 contacts avec chacun des districts 1, 2, 3, 4, 5, 7 et 8 et 5 avec les

districts 6 et 9. Trois bandes différentes doivent avoir été utilisées et au minimum 30 provinces espagnoles

maximum par province). Joindre 10 coupons réponse internationaux à la demande.



### COMUNICACION IBERO AMERICANA (CIA)

Ce diplôme peut être obtenu par tout radioamateur licencié, sans limitation de temps ou de bande. Deux niveaux sont disponibles :

- Or, en contactant 20 pays ibéroaméricains plus le Portugal et l'Espagne ;
- Argent, en contactant 15 pays ibéroaméricains avec, toujours, le Portugal et l'Espagne.

Les pays ibéroaméricains sont : CE, CO, CP, CX, HC, HI, HK, HP, HR, KP4, LU, OA, PY, TG, TI, YN, YS, YV et XE.

Joindre 5 coupons-réponses à la demande.

doivent avoir été contactées. En VU/SHF il faut avoir contacté au moins 30 stations de 4 districts et dans 12 provinces (5 contacts



La QSL de Jean-Claude, TR8XX au Gabon (via F2CW).

# TRAFIC

## DXCC

L'ARRL signale un nouveau retard dans le traitement des cartes QSL. Le tableau récapitulatif "Honor Roll" de ces deux dernières années paraîtra dans la revue "QST" de novembre. Les nouvelles directives pour les demandes sont maintenant les suivantes :

Après le 1er octobre 1990, chaque première demande de DXCC coûte 10 dollars US en plus du montant retour des cartes QSL (exception faite pour les titulaires du DXCC avant cette date).

Les membres de l'ARRL et du CRRL auront droit à une demande gratuite par année calendaire (quel que soit le nombre de cartes QSL, de demandes de diplômes DXCC ou d'endossements).

Les non-membres, hors Etats-Unis et Canada, devront envoyer 10 dollars

US pour chaque première demande DXCC chaque année.

Les Américains et Canadiens, titulaires du DXCC, qui soumettront plus d'une demande chaque année devront envoyer 10 dollars US après la première demande. Les étrangers non-membres 20 dollars US.

En résumé, il semblerait que les endossements des titulaires du DXCC ne sont pas payants. Ouf !

L'ARRL signale un des avantages de l'informatisation du traitement des cartes QSL : chaque titulaire du DXCC ne devra pas soumettre une seconde fois une carte, déjà validée pour l'un des diplômes, lors d'une nouvelle demande (ex. une QSL de TR8XX sur 28 MHz soumise pour le DXCC CW ne devra pas être renvoyée si vous demandez le DXCC 28 MHz). Ah, l'informatique !

## ET DIPLÔMÉS

### Espagne

2ème concours Castella

Classé avec 17 points :

FE1LSF.

Diplôme EA DX 100

Honor Roll CW : F6HKD, 170.

### RFA

IARU Région 1, Fieldday

CW, catégorie F

12ème avec 5760 points :

F6EQV (le premier est

XU7LS avec 48116 points).

Concours de pile-up du Ham Radio 1990

CW

1er : YU3EA, 55 pts,

2ème : DL7AV, 58 pts.

SSB

1er : DL6ABL, 50 pts,

2ème : G3ZAY, 36 pts.

Simulation de contest

1er : DK2OY,

2ème : DL3SBI,

3ème : DL6FBL.



## FB1NZQ



## CONCOURS

Résultats du concours DX international de l'ARRL (Amateur Radio Relay League) de 1990

Dix premières stations DX (hors Etats-Unis). Dans l'ordre : station et nombre de points.

### MONO-OPERATEUR

#### Télégraphie

#### Toutes bandes

TG0AA ..... 5 654 115  
HK0/N3JT ..... 5 231 100

ZD8Z ..... 4 027 452  
AH3C ..... 3 051 594  
C6/K1TN ..... 2 664 723  
ZL3GQ ..... 2 375 586  
EL2CX ..... 2 357 532  
F2CW ..... 1 852 422  
YT3AA ..... 1 808 487  
J6LSN ..... 1 715 859  
YT2D ..... 20 088  
OK2FD ..... 19 320  
SM6CPY ..... 16 800  
Y43GO ..... 12 717

#### 40 mètres

K0GVB/C6A ..... 189 000  
Y42MK ..... 160 875  
4N4A ..... 143 856  
EA4KR ..... 109 956  
OK3COR ..... 105 264  
OK3KAG ..... 83 202  
4M7A ..... 81 249  
YU3RO ..... 78 819  
YT2IQ ..... 75 504  
DF2WV ..... 70 932

#### 160 mètres

YV10B ..... 59 535  
VP2EXX ..... 28 842  
CT1AOZ ..... 27 750  
F6CNI ..... 13 224  
OK5TOP ..... 9 900  
I3VHO ..... 6 552  
Y33UL ..... 1 404  
OK1JDX ..... 1 053  
OK2BQU ..... 858  
OL8CVU ..... 459

#### 80 mètres

OK3CBU ..... 63 855  
SP3HLM ..... 59 985  
4N1A ..... 54 288  
I2UIY ..... 52 890  
JA3YKC ..... 36 972  
F6EPO ..... 27 405

#### 20 mètres

IA8A ..... 174 735  
OH3TR ..... 152 772  
DL1HBT ..... 149 640  
JA1YFG ..... 149 292  
KL7Y ..... 135 744  
OH1AA ..... 122 949  
JF1PUW ..... 111 132  
JA7FTR ..... 98 748  
UA0QBR ..... 88 740  
4K2BDU ..... 84 975

#### 15 mètres

G3FXB ..... 184 338  
PY2RN ..... 170 115  
DL3HAH ..... 144 045  
LZ5W ..... 133 896  
4N3E ..... 133 728  
DL0IU ..... 130 086  
4N1W ..... 129 528  
NL7GP ..... 119 295  
HA0LM ..... 107 415  
EA2IA ..... 104 004

#### 10 mètres

N6OP/NP2 ..... 380 475  
L05E ..... 190 245  
KH2D ..... 146 772  
JH0KHR ..... 109 089  
9J2AL ..... 97 020  
G4BUO ..... 93 639  
JM1LRQ ..... 90 638  
KH6XT ..... 89 048  
IO4IKW ..... 87 909  
G3SXW ..... 78 673

#### Et les Français...

F2CW ..... 1 852 422  
F6BEE ..... 1 531 152  
TM6A (F6AUS) .. 1 153 614

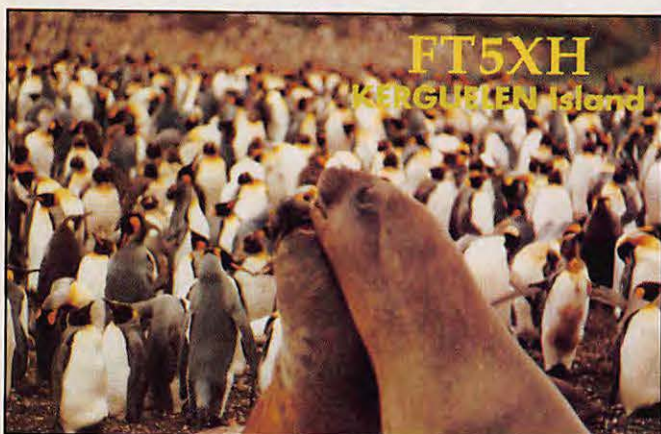



# TRAFIC

F6CEL .....	621 708	HK1LDG .....	46 494
F6EQV .....	35 259	4N1A .....	23 532
F1JDG .....	34 155	WL7BIL .....	10 695
F6GKQ .....	32 391	CT1DGK .....	8 925
F9BB .....	28 356	JA3YKC .....	4 692
F8TM .....	8 307	N7DF/KH2 .....	4 335
F6CNI (160 m) .....	13 224	YU3QI .....	2 295
F6EPO (80 m) .....	27 405		
F6EPQ (20 m) .....	40 278		
F8TQ (20 m) .....	459		
FD1NLX (20 m) .....	180		
FE1JNA (15 m) .....	14 070		

## Téléphonie

### Toutes bandes

P4ØV .....	8 031 456
FG5R .....	6 468 489
AH3C .....	5 042 880
Ti2DU .....	4 834 200
WR6R/KH6 .....	4 312 122
K1DQV/KP2 .....	4 048 023
FG5/KA3DSW .....	3 181 572
DL6FBL .....	3 158 802
OK1ALW .....	2 835 294
ZF2NE/ZF8 .....	2 598 096

### 160 mètres

YV1DRK .....	12 852
CT1AOZ .....	8 004
GM4ØBK .....	3 120
LZ1KØZ .....	756
Y33UL .....	576

### 80 mètres

T32AF .....	141 075
CU2AF .....	69 690
YU1EXY .....	62 235

### 40 mètres

4M5T .....	101 736
TG9AJR .....	81 855
JA2BAY .....	62 550
I5ØYY .....	52 416
LZ1KXA .....	48 336
PA3EPN .....	45 072
ES2RJ .....	41 310
EA1AK .....	23 166
YU3AV .....	17 226
RC2AZ .....	13 182

### 20 mètres

G3FXB .....	376 014
YU1KØ .....	367 137
ZW5B .....	357 744
YZ1E .....	339 300
YT3T .....	333 558
KP4FP .....	319 770
CE6EZ .....	281 532
I4FYF .....	265 734
ØH3TR .....	263 436
YZ7V .....	262 827

### 15 mètres

NP4CC .....	497 292
HC1HC .....	459 708
CT1BØP .....	438 828
LZ5W .....	367 629
ES2RR .....	315 636
YZ3A .....	300 060

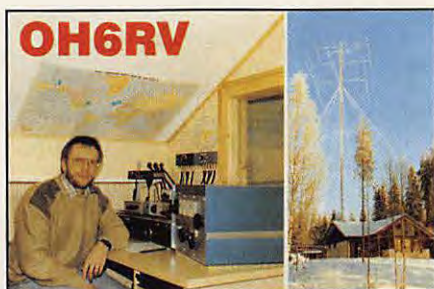

8P6SH .....	272 136
LY2BTA .....	247 950
JA1YXP .....	226 746
4K2ØT .....	220 077

### 10 mètres

PJ9M .....	689 130
ZX5C .....	641 253
L2E .....	577 441
GW4BLE .....	459 819
YU3FW .....	450 579
QØ5T .....	446 822
GWØARK .....	445 968
IU4K .....	435 367
EL2CX .....	395 180
WL7E .....	390 733

### Et les Français...

F2CW .....	2 428 596
FM5CD .....	1 314 048
F6AØJ .....	1 276 128
FY4FC .....	1 124 907
FVØNDX .....	315 735

F1BEG .....	122 715
FE6ØRP .....	53 970
F8WE .....	36 783
F6ENT .....	33 654
F6CLM .....	3 657
F1HWB (15 m) .....	5 568
FE1JND (15 m) .....	1 125
F5IN (10 m) .....	66 096
F1JDG (10 m) .....	22 800
FB1ØMN (10 m) .....	3 096

## MULTI- OPÉRATEURS

### Télégraphie

### Un émetteur

ZF2KE .....	5 980 590
PJ2J .....	5 241 753
J34A .....	4 465 884
XE2UZL .....	3 849 408
F5IN (& F6ARC) .....	2 447 856

### Deux émetteurs

JA1YDU .....	1 579 905
JA1YXP .....	1 034 892
LZ5M .....	995 220
JA7YCO .....	874 350

### Illimités

YT2R .....	3 325 608
JP1DMX/HI8 .....	2 931 390
JE2YRD .....	2 475 264

## Téléphonie

### Un émetteur

VP2E .....	9 764 490
PJØB .....	8 692 464
ZF2JR .....	7 000 974
J34A .....	6 024 834
F6CTT (avec F6ARC et F6BEE) .....	5 041 326

### Deux émetteurs

K6GSS/KH6 .....	4 481 583
4U1ITU .....	3 193 596
JA8YBY .....	2 283 147
JA6YJS .....	1 124 820
JH1YDT .....	1 103 394

### Illimités

482A .....	11 137 392
I3MAU .....	5 551 902
4N2N .....	3 112 647
JA1YDU .....	2 277 405
ZZ4Y .....	952 569

Plaques remportées par les français !

### Télégraphie

F2CW : Leader européen mono-opérateur, toutes bandes

F5IN : Leader européen multi-opérateurs, un émetteur (avec F6ARC).

### Téléphonie

F6CTT : Leader européen multi-opérateurs, un émetteur (avec F6ARC et F6BEE).

### Combiné (télégraphie et phonie)

F2CW : Leader européen mono-opérateur, toutes bandes. □

## CALENDRIER DES CONCOURS ET MANIFESTATIONS

### OCTOBRE 90

27/28 .....	CQ WW DX .....	SSB
27/28 .....	TEN TEN .....	CW
31/10 (au 01/11) --	YL Anniversary Party .....	SSB

### NOVEMBRE 90

03/04 .....	XVII Marconi Day VHF .....	CW
03/05 .....	ARRL Sweepstakes .....	CW
09/11 2300 à 2300	Japan International DX .....	SSB
10/11 .....	WA OE 160 m .....	CW
10/11 .....	RSGB 1,8 MHz .....	---
10/11 .....	OK DX .....	---
10/11 1200 à 2400	RTTY WAE .....	RTTY
17/18 2100 à 0100	RSGB Contest 1,8 MHz .....	CW
17/19 .....	ARRL Sweepstakes .....	SSB
17/18 0000 à 2400	Espéranto Contest .....	SSB
18 .....	INORC .....	---
24/25 .....	CQ WW DX .....	CW
30 début 2200--	ARRL 160 m .....	---
06	AIR Conf. : Les modulations - FE1LQR	
11	Salon d'Avignon (84)	
13	AIR Conf. : Relais, transpondeurs - FD1NXA	
20	AIR Conf. : Le droit à l'antenne - FC1FUV	

### DECEMBRE 90

01/02 2400 à 2400	ARRL 160 m .....	---
02/02 fin 1600	ARRL 160 m .....	---
01/02 .....	Tops Activité .....	CW
01/02 1600 à 1600	EA-DX Contest .....	CW
07/08 .....	Concours italien 40 et 80 m -	---
07/08 .....	ARRL 10 m .....	---
07/08 .....	Concours français 10 m .....	---
	(MEGAHERTZ MAGAZINE).	
04	AIR Conf. : IARU - F9LT	

### JANVIER 91

15 AIR Conf. : REF - FE1FOD

### FEVRIER 91

23/24 1500 à 0900	RSGB Contest 7 MHz .....	CW
05	AIR Conf. : Packet - F6ABJ	
12	AIR Conf. : TV Amateur - F6CWN	

En italique : vos prochains rendez-vous.

# TRAFIC

## CQ WW DX CW

Voici l'extrait des résultats officiels des stations françaises ou opérées par des Français du concours "1989 CQ WW DX CW".

### MONO-OPERATEUR

#### Toutes bandes

FG5R -----	4 862 292
<b>F6BEE -----</b>	<b>1 609 813</b>
F1JCB -----	862 525
F6EQV -----	301 252
F00MGZ/P -----	264 979
FD1NKX -----	239 140
F5IG -----	202 002
FD1MWW -----	181 010
F1JDG -----	130 240
FD1MOY -----	127 260
F6HSL -----	121 500
F9QE -----	79 242
F8TM -----	74 088
FD10JL -----	61 815
F9BB -----	61 617
F3AT -----	48 144
F6DEO -----	34 848
F2DE -----	27 864

F6CXJ -----	9 610
F3BC -----	5 640
FD1NLX -----	3 066

#### 28 MHz

F6AUS -----	531 536
F6BBJ -----	403 254
TM5T (FD1LMJ) --	283 528
F1LJY -----	171 094
FF10SB -----	54 162

#### 21 MHz

F6HSV -----	425 658
F6DKV -----	140 436

#### 14 MHz

F6FYA -----	423 738
F9DK -----	65 189
F6CXL -----	5 053

#### 3,5 MHz

F6HWU -----	11 136
F6BFH -----	9 024

#### 1,8 MHz

F6AML -----	11 286
F8TQ -----	1 782

### MULTI-OPERATEURS

#### Un émetteur

CNØA -----	7 667 068
------------	-----------

(10ème mondial)



Jean-Michel, C53GB.

TX5A -----	6 073 056
FF6KMG -----	688 275
FF6KPO -----	679 671

#### Multi-émetteurs

4UØITU -----	17 158 368
--------------	------------

(5ème mondial)

Il faut noter que, comme pour la partie téléphonie de ce concours, la participation française n'est pas très importante (46

en SSB contre 40 en CW). C'est pourtant le concours mondial le plus intéressant si l'on est attiré par le DX. Beaucoup d'expéditions ont lieu à ce moment précis permettant d'allonger sa liste DXCC ! Il est encourageant de constater qu'au

classement "Club compétition" la F-DX-F, seul groupe français, est classée 7ème mondial parmi les 28 clubs participants. Une belle performance que l'on doit à tous nos membres nous ayant permis de cumuler 24 911 548 points aux deux manches. Souhaitons que le classement continue de progresser vers la 1ère place ! (Détenue par le club de RFA "Rhein Ruhr DX Association" avec 74,729,033 points).

Résultats du concours IARU VHF 1989

## 144 MHz

### MONO-OPERATEUR

1er F6HPP -----	219 832
2ème I4XCC -----	209 943
3ème F6GYT/P -----	197 496
6ème F6CTT/P -----	138 485

### MULTI-OPERATEURS

1er HB9/F1FHI/P397	930
3ème FF10CW -----	285 837
4ème F6IFR -----	273 622
7ème FF6KSL -----	240 776

## 432 MHz

### MONO-OPERATEUR

1er DL2NBU/P -----	73 123
4ème F6HPP/P -----	64 040
8ème F6CTT -----	51 884

## 1296 MHz

1er PAØEL -----	17 651
3ème F6HPP/P -----	14 722

# TRAFIC

## 80 mètres SSB

0413 .....XE1JEO
0515 .....EA6NB
0517 .....AC1B
0520 .....FP5DX
0610 .....ZL1AXQ
2112 .....JA6JDG
2253 .....VE8HL
2255 .....UM8MO

## 80 mètres CW

1948 .....5B4ES
2021 .....3A2LW
2025 .....YJ8MB
2100 .....TR8XX
2104 .....LX/PAØAAC
2130 .....4KØADS

## 40 mètres SSB

0445 .....FP5DX
0452 .....XE1JEO
0525 .....CM5AM
0625 .....6Y5IC
2246 .....RHØE

## 40 mètres CW

0423 .....HK6KXK
0535 .....H18A
0558 .....CO2SO
0605 .....RYØB
0630 .....ZM7AMO
0637 .....YN1CC
0703 .....CO8LY
0706 .....FG5ED
1835 .....LX/PAØAAC
1842 .....9M6HR
1850 .....OY7ML
1914 .....HLØB

1935 .....KC6CW
1940 .....JA6HM
1953 .....UH3E/JA3DAT
2020 .....JA1NUT
2022 .....V63AN
2035 .....TR8XX
2032 .....9X5HG
2118 .....7Q7KG
2120 .....PY6WT
2215 .....ZC4CZ
2253 .....4K1B

## 30 mètres CW

0020 .....9L1US
0331 .....VP2V/W9VNE
0356 .....PZ1DV
0415 .....VP2E/KT8Y
0500 .....V47NXX
0523 .....CO2DC

0550 .....ZF2PM
0606 .....KL7CYL
0840 .....HV3SJ
1615 .....ES1QD
1731 .....JT1CO
1800 .....KC6CW
2025 .....H18A
2029 .....9Q5PL
2103 .....9M2FS
2205 .....FP5DX
2219 .....OH2AQ/OJØ
2330 .....YO3AC

## 20 mètres SSB

0804 .....A35KB
0842 .....FWØET
0900 .....FH5FL
0916 .....HKØEFU
0920 .....FK8FR



Aquarelle de Bonifacio (Corse).

0540 .....ZK1XK
0608 .....VP2E/KT8Y
0649 .....HK7DSZ
0829 .....PAØGAM/ST2
0925 .....JT1CO
1030 .....BY8AA
1128 .....FY5FA
1435 .....HSØE
1610 .....ES1QD
1826 .....KL7CYL
1845 .....9L1US
1913 .....TF3CW
1930 .....ZØ8LII
1935 .....5U7FF
2025 .....H18A
2027 .....LX1PA
2030 .....4S7WP
2050 .....PZ1DV
2152 .....ZF2PM
2208 .....8R1J
2327 .....CO6CG

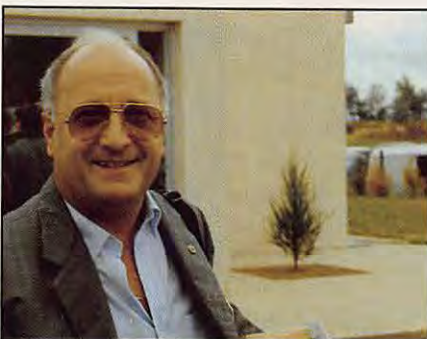

Jean-Louis, 6W6JX.

1239 .....H44AP
1706 .....BV2FA
1800 .....7Q7LA
1801 .....7J1ADJ/JD1
1803 .....3B8FU
1923 .....TR8GL
2308 .....VP8CDS
2314 .....HK1FAF
2336 .....SU1HN
2337 .....YN9BJ

1638 .....HSØE
1702 .....4K4QQ
1803 .....Y9ØANT

## 17 mètres SSB

0522 .....HC2AQ
1409 .....4KØADS
1650 .....ZB2IT
1719 .....6W1PZ
1803 .....A92BE
1807 .....3X1AU
1840 .....6W1QJ
1959 .....TK5HC
1931 .....TA1AA
1943 .....8P6CC
2005 .....TI2KD
2127 .....AL7I

## 20 mètres CW

0024 .....4S7CF
0552 .....BY8AC
0640 .....KH6IJ
0645 .....AH6JF
0710 .....FO/FD1PLR
0732 .....3D2JH
0755 .....ZM7AMO
0805 .....3C1EA

## 17 mètres CW

0333 .....PZ1DV
-----------------

## 15 mètres SSB

0822 .....XT2BW
0824 .....CU2AK
0851 .....FOØIGS
1030 .....4K2BDU
1035 .....V290A
1048 .....P29NMD
1058 .....TR8AHØ
1128 .....4KØADS
1200 .....FT5XH
1247 .....9N1NFO
1320 .....FM5DN
1410 .....FM4WN
1608 .....XE2BEV
1700 .....721AB
1705 .....V47NXX

# TRAFIC



L'équipe TV6ODI devant les aériens.

1706 ..... FP5DX  
1730 ..... J5CVF  
1810 ..... CU8AG  
1811 ..... ZD8Z  
1821 ..... PZ5ES  
1841 ..... VQ9TR  
1906 ..... CX6CB  
1917 ..... V51DM  
1940 ..... FR5DX  
1945 ..... ZD9CO

### 15 mètres CW

0720 ..... ZM7AMO  
0725 ..... JT1KAA  
0743 ..... S79NBD  
0746 ..... S79X  
0920 ..... 8J9ØXPO  
1008 ..... TZØMAR  
1435 ..... VP2V/W9VNE  
1525 ..... UC7ØØ  
1627 ..... 3B8FK  
1710 ..... A22AA  
1756 ..... Y9ØANT

### 12 mètres SSB

0912 ..... A92BE  
1001 ..... HL1IUA  
1402 ..... TAØB  
1440 ..... OD5QX  
1443 ..... FR5EL  
1445 ..... OH9OM  
1524 ..... TI2KD  
1553 ..... HK6BER  
1611 ..... FT4XG  
1617 ..... D44BC  
1626 ..... 6W1QJ  
1730 ..... 9L1US  
1752 ..... KG4DD  
1754 ..... W6SAI  
1757 ..... D44BC  
1913 ..... CE3GEI  
1935 ..... NH6C  
2000 ..... FH8CB  
2010 ..... J37AJ

### 12 mètres CW

0641 ..... 9J2B0

0825 ..... PAØGAM/ST2  
0930 ..... P29PL  
0951 ..... KL7U  
1010 ..... ZK1XK  
1018 ..... TR8BY  
1230 ..... VS6WU  
1252 ..... ZF2PM  
1330 ..... HI8A  
1331 ..... HL1CG  
1428 ..... HSØE  
1430 ..... 3B8CF  
1445 ..... 9M2FS  
1515 ..... GØGWA/9L2  
1552 ..... HSØE  
1601 ..... ES1QD  
1615 ..... WZ6C/ST4  
1630 ..... UM8MBA  
1645 ..... W6GTI  
1651 ..... VP2V/W9VNE  
1720 ..... CO2DC  
1745 ..... FP5DX  
1748 ..... V47NXX  
1800 ..... 9Y4KB  
1832 ..... ZD8LII  
1834 ..... KL7CYL  
1901 ..... VP2E/KT8Y  
1912 ..... VE7NH  
1928 ..... XE1EKC  
2020 ..... VP2EXX  
2023 ..... KP2A

### 10 mètres SSB

0745 ..... JH1MAO/JDF1  
0804 ..... TR8GL  
0808 ..... BY5RT  
0830 ..... J28RQ  
0834 ..... ZS9H  
0840 ..... HL1IE  
0900 ..... CS9M  
0905 ..... BY5QW  
0938 ..... FR5DX  
0957 ..... HLØB

1045 ..... 8P9HU  
1046 ..... FR5DX  
1053 ..... XU8DX  
1100 ..... OD5SK  
1110 ..... FT5XH  
1210 ..... FT4XG  
1255 ..... TR8BY  
1345 ..... 9J2FR  
1555 ..... TL8WD  
1708 ..... TZ6VV  
1516 ..... HKØEFU  
1814 ..... D44BS  
1845 ..... 8R1RBF  
1850 ..... TU2PA  
1853 ..... VP8CEG  
1915 ..... FP5DX  
1923 ..... TR8GL  
1949 ..... HK3JUH  
1950 ..... OA4ZV

### 10 mètres CW

0810 ..... J28NU/P  
0830 ..... BV2DA  
0857 ..... VS6DV  
0912 ..... JT1CS  
0945 ..... BY5RA  
1002 ..... 7Q7XB  
1015 ..... P29PL  
1231 ..... WZ6C/ST4  
1342 ..... VQ9TB  
1454 ..... 9V1YJ  
1614 ..... FH5EJ  
1542 ..... OD5PL  
1732 ..... ZD8Z  
1833 ..... F2JD/CE7

Quelques nouvelles du 50 MHz qui commence timidement à s'ouvrir.

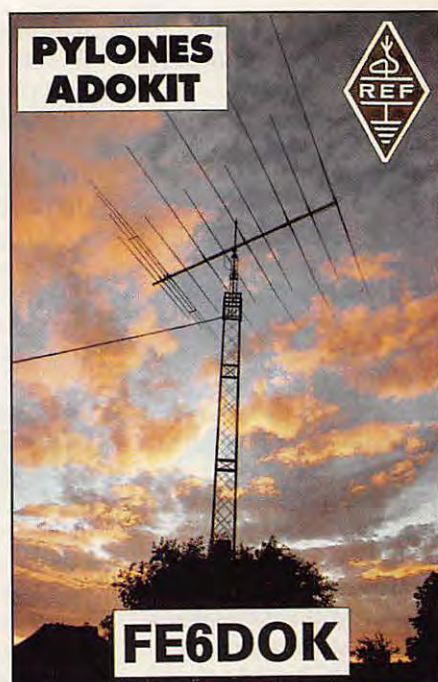

Il est intéressant de constater le grand nombre de français actifs, tous à l'affût du DX !

1645 ..... V51SW  
1815 ..... ZS4S  
1820 ..... ZS6AXT  
1820 ..... ZS6WJ  
1825 ..... Z23JO  
1900 ..... ZS9A  
1910 ..... 7Ø7JA

## QSL INFO

### LES MANAGERS

3D2JH ..... (KF7PG)  
4K4QB ..... (RA1QQ)  
6W1QB ..... (DK3NP)  
7J1ADJ/JD1 ..... (KB1BE)  
7P8BC ..... (ZS5BK)  
7Q7KG ..... (YASME)  
9H3CT ..... (VS6CT)  
C6/KR1S ..... (KR1S)  
CS9M ..... (DL9XY)  
CWØW ..... (CX4CR)  
FT4WC ..... (F6GVH)  
FT4XG ..... (FD1AAS)  
FWØET ..... (FK8DD)  
HI8A ..... (JA5DQH)  
HSØAC ..... (NY2E)  
HSØB ..... (NY2E)  
HSØE ..... (K9EL)  
HSØM ..... (NY2E)  
HSØSM ..... (NY2E)  
JH1MAO/JD1 ..... (JA1GUC)  
JWØGB ..... (WB4ZBI)  
KC6CW ..... (JA2NOG)  
KC6DX ..... (JA2NVY)  
KH21/KHØ ..... (JK1KRS)  
OH2AQ/OJØ ..... (OH2BVF)  
S79NBD ..... (JG1NBD)  
S79X ..... (JL1DBI)

TR8BY ..... (FF6KGU)  
TZØMAR ..... (DL8XAR)  
V290A ..... (W7KNT)  
V47NXX ..... (KB2XR)  
V51SW ..... (G1IOV)  
VP8CDJ ..... (GM4KLO)  
VS6WU ..... (GØAEO)  
YJ8AB ..... (KC4MJ)  
YZ9ØS ..... (YU2AKL)  
ZD8S ..... (AKØM)  
ZF2PM ..... (NE4L)  
ZF2PN ..... (NE4L)  
ZL15ØA ... (CW : ZL1AMO)  
ZL15ØA ... (SSB : ZL1AAS)  
ZM7AMO ..... (ZL1AMO)

### LES BONNES ADRESSES

**4KØADS :**  
RW3AH, Andy,  
PO Box 899,  
Moscow 127018,  
USSR  
**C6AFQ :** P.O. Box  
42, Andover, CT  
06232

**FR5EL :** BP 87,  
97430 Le Tampon  
**HKØAZW :** Box  
120, San Andres,  
Colombia  
**KB2XR :** Ken  
Poucher, RFD1,  
Box 225-A,  
Allegany, NY  
14706, USA  
**NY2E :** Ray Riker,  
433 Palo Alto  
Drive, Palm  
Springs, FL  
33461, USA  
**TJ1BD :** Box  
1185, Douala,  
Cameroun  
**V51P :** Box 9080,  
Windhoek,  
Namibia  
**ZD8PJ :** Box 3,  
Ascension Island  
**ZK3KY :** Box 3,  
Tokaimura 31911,  
Japan

## SUR L'AGENDA

### EUROPE

#### ALLEMAGNE(S)

1 + 1 = 1 !



Le 3 octobre  
dernier a eu lieu  
la réunification

officielle des deux  
Allemagne (DL et Y2). Que  
va, cette fois encore, décider  
le DXAC. Probablement  
annuler les deux pays de la  
liste DXCC pour réactiver  
l'ancienne Allemagne qui  
avait été supprimée le 17  
septembre 1973 (DA à DM).

#### URSS

##### Nouvelles républiques ?



Tatarstan  
(UA4P/UA4R).  
UA4RZ a été

très actif depuis cette région.  
UA4RS déclare, quant à lui,  
que c'est une nouvelle

république soviétique. Se  
référant au "Washington  
Post", la République  
Socialiste Soviétique du  
Tatar Autonome aurait  
déclaré sa souveraineté et  
désire des statuts égaux aux  
15 autres républiques  
soviétiques. Les Tatars,  
descendants de tribus de  
conquérants islamiques,  
forment le deuxième bloc le  
plus important des peuples  
non-slaves en Union  
Soviétique. Il est, pour le  
moment, prématuré de  
considérer le "Tatarstan"  
pays DXCC séparé.

##### République de Gagauz

Le 19 août dernier la  
minorité Gagauz (située  
dans la partie sud de la  
Moldavie, autour de la ville

de Tiraspol) se serait déclarée nouvelle république soviétique ! A suivre...

## ILE SNAKE

### Solidarité...

Le résultat de l'opération récente de RB5FF, RB5FT et UB5FAK depuis l'île Snake (4K5ZI et EK5ZI) serait la suppression permanente de leur licence amateur par un "haut fonctionnaire" de la ville de ODESSA qui déclarerait qu'ils n'ont pas obtenu d'autorisation d'opérer en portable. Une autorisation avait été pourtant envoyée de Moscou... NT2X suggère que des lettres de solidarité soient envoyées à : Central Radio Club, Box 88, Moscow, USSR.

## JAN MAYEN



Per, LA7DFA, est à nouveau JX7DFA. Son séjour est prévu jusqu'en avril 91. Rappelons qu'il préfère la CW et qu'il sera très actif cet hiver sur les bandes basses. Vous le trouverez sur : 3501, 7004, 10110, 14010, 18080, 21010, 24910 et 28010 kHz.

## ILE DE MAN

### Pas de micro...



Steve, G4UOL, sera à l'île de Man du 17 au 30 novembre et utilisera l'indicatif GD4UOL. Inutile de chercher Steve en SSB, il ne fera que de la CW, principalement pendant le "CQ WW Contest CW".

## AFRIQUE

### TAAF

#### Ile Crozet



La prochaine relève aux Terres Australes et Antarctiques Françaises compte un radioamateur, FD1PRL, qui sera à Crozet pour 1 an à partir du mois de

novembre. Son indicatif est FT4WC et la QSL via F6GVH (qui était lui-même FB8XAB en 1983).

## ILE GLORIEUSE (IOTA AF-11)

Jacques, FR5ZU, pourrait s'y rendre en décembre prochain pour quelques jours. Il attend l'accord des autorités.

## DJIBOUTI



Francis, FD1ORQ, a reçu son indicatif J28RQ le 12 août dernier et est très actif avec SK-757GXII et une GPA 30. Il passe des reports en CW à la demande. Vous pouvez l'entendre sur 14.118, 21.218 ou 28.480 MHz. QSL via SP 85012/CTA.

## ASCENSION



Jim, N6TJ, sera à nouveau actif depuis l'île Ascension sous son indicatif ZD8Z pendant le concours "CQ WW DX CW" le dernier week-end de novembre. QSL via W6CF.

## MARION



Peter, ZS6PT, signale qu'il a répondu à toutes les cartes QSL reçues pour sa récente activité depuis l'île Marion (ZS8MI). Si vous n'avez rien reçu, il préconise que vous renouveliez votre demande.

## GAMBIE



Brian, G4ODV, sera actif du 22/11 au 6/12, principalement en CW depuis la Gambie. Il utilisera l'indicatif C56/G4ODV. QSL via son HC.

**Vous êtes à la recherche d'une carte azimutale ou d'une carte mondiale ? Consultez le catalogue SORACOM en fin de ce numéro.**

## AMERIQUES

### ST PIERRE ET MIQUELON

#### Du nouveau sur les bandes WARC



Patrick, FP5DX, revient sur les bandes basses avec un excellent signal de 160 à 40 mètres. Il est également actif sur les WARC avec un dipôle et 100 watts.

### BELIZE



Les log de Jim, V31BB, décédé l'été dernier, sont maintenant en possession de N3ADC, Gordon Silverman, 77 Homestead Rd, Levittown, PA 19056-1349, USA.

#### Retour à l'envoyeur !

Si vous collectionnez les belles cartes QSL, vous serez déçu en recevant celle de V31TU. En effet, le manager, IØIA, confirme le contact par une mention manuscrite sur votre propre carte qu'il vous retournera ensuite !

### ILES NAVASSA ET DESECHEO

#### Annulation.



Le groupe d'opérateurs, dont K2BPP, KY3Y, VP2VE et VP5JM, a dû annuler son projet de septembre dernier de se rendre à Navassa et à Desecheo suite à des problèmes avec le bateau-charter. Aucune indication d'un éventuel report de dates !

### BAHAMAS

#### Jim and Jim...



Jim, K1TN, et Jim, KR1S, seront actifs pendant le "CQ WW CW" en multi/single sous l'indicatif C6AFQ. Tous les contacts seront confirmés par le bureau et un certificat de

remerciements sera adressé à tous ceux qui les auront contactés sur les six bandes pendant le concours.

### JUAN FERNANDEZ (IOTA SA-05)

#### Confirmation



5 opérateurs, dont CE3BZF, KB6SL et F2JD seront actifs depuis l'île Juan Fernandez du 10 au 18 novembre avec l'indicatif CEØZZZ. QSL via CE3BZF. Outre que cette île compte au DXCC, elle est également valable pour le IOTA.

## ANTARCTIQUE

### GEORGIE DU SUD

#### Attention pirate...



Gordon, VP8CDJ, est en place pour 18 mois. Son QSL manager, GM4KLO déclare que Gordon n'est actif qu'en SSB et que les éventuels contacts CW seraient l'œuvre d'un pirate !

### SHETLAND DU SUD

CE9GEW y est actif. Il apparaît souvent dans le "South America DX Net" à partir de 2200 utc sur 14,143 MHz.

## ASIE

### JAPON



7J6AAK n'est autre que Zbig, VK2EKY qui se trouve au Japon pour 1 an.

#### Spécial

8J6JEN, dont l'activité se termine, est l'indicatif de la station mise en place par la JARL à l'occasion de l'exposition de Nagasaki (Journey Exposition in Nagasaki). QSL via bureau.

## KOWEIT

### Sauvés !



9K2CS, 9K2DR et 9K2EC sont tous trois en

excellente santé, contrairement à certaines rumeurs ! Ils précisent qu'ils sont en possession de tous les logs de leur activité au Yemen, 7O1AA.

## PACIFIQUE

### NOUVELLE CALEDONIE

#### Retour



Guy, F6EYG, est retourné en Nouvelle

Calédonie pour un séjour de 3 ans. Rappelons pour mémoire qu'il est FK8DH et FWØBF.

## POLYNESIE FRANCAISE

Didier, FO/FD1PLR, est à Papeete pour 2 ans. Il attend son indicatif FO4.

Principalement en CW, il utilise 100 watts et un dipôle. QSL via REF ou direct à SP 91319.

### ILE KURE

Rick, KH6JEB sera à nouveau /KH7 début novembre pour 2 semaines. Hélas pour les adeptes de la CW, Rick n'en fait pas, même à la demande !

### TONGA

#### Déplacement

Kevin, A35KB est maintenant sur l'île Niuafu'o (IOTA OC-123) entre la partie nord de l'île principale tongaise et le sud de Wallis. QSL via Box 1, Nuku'alofa, Tonga.

## BANABA

Kiyoko (5W1HM, ZK1XY, ZK1KY, ZK3KY) et SM7PKK seront actifs du 1 au 15 novembre depuis Banaba (T33).

### ILES COOK DU SUD



ZL2NBK pourrait s'y rendre du 28/11 au 7/01. Il utiliserait une antenne G5RV.

### MALPELO



La "Ligua Colombiana de Radioaficionados" organise une expédition dans cette île durant cinq jours de la première semaine de novembre. L'indicateur qui sera utilisé est HKØTU. Les fréquences s'étendent sur toutes les bandes amateur y compris 1,8 MHz et satellite

mais WARC exclues. QSL via LCR, Apartado Aéreo 584, Bogotá, Colombia ou via HK3DDD.

## MERCI A..

DJ9ZB, F2WU, F5VU, F6ANA, F6DAY, F6ELE, FD1PLR, J28RQ, JA1ELY, TR8GL, TU2QW, FD1OIE, FB1MUX, FD1OKE, F2VX, FD1MJG, F6IXI, F8RU, FY5AN/net, 59 Magazine, CQ Magazine, DX Bulletin, DXNS, DXPRESS, JARL News, QRZ DX, QST...

## VOS C.R.

à : **MEGAHERTZ MAGAZINE**, BP88, F-35170 BRUZ avant le 10 du mois. Prière de nous indiquer l'heure et le mode de vos écoutes (SSB ou CW). ★

**NOUVEAU**

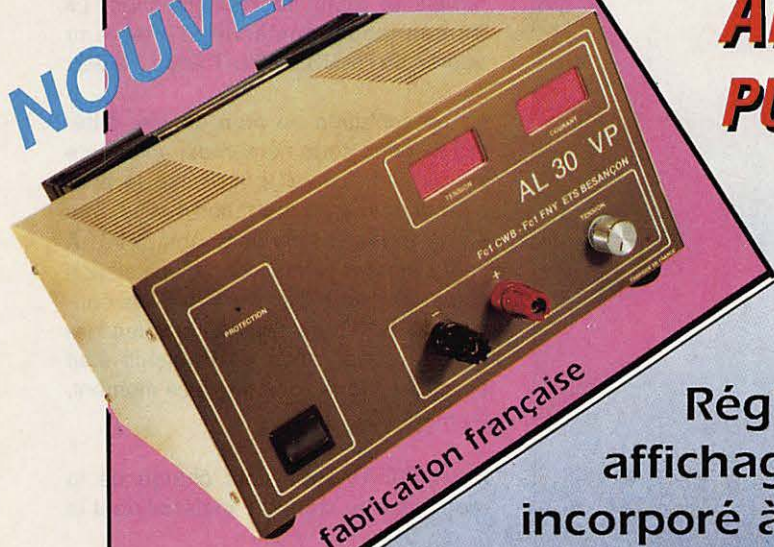

fabrication française

## ALIMENTATION DE PUISSANCE REGLABLE

Départ d'usine  
Directement du  
constructeur chez vous

Réglable 8 à 15,5 volts -  
affichage numérique - ventilateur  
incorporé à vitesse réglable -

### 3 protections :

1<sup>ère</sup> contre courts circuits

2<sup>ème</sup> contre les augmentations anormales de tension

3<sup>ème</sup> thermique au dessus de 50 °C.

Matériel sous garantie

**Prix TTC 1790 F + port SNCF : 125 F**

Réf : Bes / ALIM Ø1

## En quête de l'impossible...

**C**'est en 1985, au moment où Hassan, J28AA, directeur de l'office public des télécoms de Djibouti, est venu à Bordeaux, que l'idée d'une activité au Yemen a germé dans mon esprit. Pour Yemen, il faut lire République populaire démocratique du Yemen (RPDY). Depuis cette date, toutes mes tentatives pour être autorisé à activer ce pays, ainsi que celles de J28AA, échouèrent pour cause de veto des autorités locales.

demandes de licences et de visas sont transmises au Yemen, via J28AA.

Le 15 janvier 90, le parlement de la RPDY vote l'éventualité de l'utilité de l'émission d'amateur et M. MOULA, directeur général de "Yemen télécoms company", est chargé d'en étudier le principe. L'idée consiste à mettre en place une législation avant de donner les autorisations. Une mission est alors envoyée à Djibouti. Nous sommes déjà en février.

**Des années de préparation, de tractations, de doutes, et la hargne de vaincre. Aujourd'hui, 70, le Yemen, n'est plus qu'un souvenir. Mais quel souvenir !**

La fameuse licence !

Malheureusement, l'activité fantôme de 11RBJ en tant que 700A entrave les projets et remet tout en question. Le Yemen nous demande d'intervenir auprès de l'ARU, de l'UIT et de l'ARRL.

La présentation de mon dossier différerait de ceux, forts nombreux, en attente au Yemen. Il avait pour base le principe d'une démonstration, avec une partie formation du personnel YTC. A cela s'ajoutait l'installation d'une station complète offerte au Yemen. Sous couvert de l'OPT de Djibouti comme garant, la coopération de Français était acceptée. Nous sommes, à ce moment, fin mars 90.

Paul, F6EXV, est alors chargé de la recherche du matériel, matériel dont la

La ténacité et la patience seront cependant récompensées en juillet 89, lorsque Hassan précisa : "ça bouge !".

En septembre 89, j'ai fait savoir aux autorités que je souhaitais être accompagné d'un autre radioamateur du Bordeaux DX club. Le 23 octobre, les 2



Les opératrices 707AA offrant le petit déjeuner. Ici : Aisa, Safa et Fathia.

Gérard DEBELLE - F2VX

Adaptation F6EEM

# EXPÉDITION



L'hôtel avec le dipôle au sommet.

liste vous est donnée en encadré. Nous sommes en mai et l'activité surprise de 7O1AA bouleverse tout. YTC ne délivre pas de licence et les divers ministères du Yemen s'en mêlent. La notion d'émission d'amateur est alors remise en question. Il faudra beaucoup de diplomatie à J28AA pour faire accepter les Français.

Le 22 mai 90, la naissance de la nouvelle république du Yemen remplace la RPDY et la RAY (7O et 4W pour nous). Les administrations fusionnent. Par téléx du 23 juin, M. MOULA confirme que nous pouvons partir. Les licences seront données sur place. Il ne manque plus que les visas.

Le matériel est expédié à Aden.

Au bout de quelques jours d'attente à Djibouti, nos passeports, chargés des visas d'entrée au Yemen, nous sont rendus. Nous sommes le 26 juillet.

Pendant ces quelques jours, nous avons rendu visite aux amateurs locaux et effectué 1500 contacts avec l'indicatif J2ØX, depuis les stations de J28AY et J28DN.

## MATERIEL EMPORTE PAR L'EQUIPE

Transceiver TS950 de Kenwood.  
Ampli TL922 de Kenwood, (export à la charge de Kenwood !).  
100 m de câble coaxial, rotor et 100 m de câble pilote, outillage et pendule de station par GES Nord.  
Calculs de propagation par F6AOJ.  
Antennes 40/80m et manipulateurs électroniques par le Bordeaux DX goup.  
Carte azimutale par LNDX.  
Beam Fritzel et rotor par F6EXV.

Le 28 juillet l'avion nous emporte vers Aden... et mes valises vers une destination inconnue !\*

Le dimanche matin, après une installation surprenante à notre hôtel, le personnel est en grève, nous rencontrons les autorités : M. ANWAR BURHAN, directeur de YTC et signataire des licences, ainsi que M. HAMED AK AL'ATTAR. Ils seront les responsables du club 7O7AA. Pour les étrangers,



F2VX pendant la formation de Anwar (à la station).

7O8AA nous est attribué. Afin de simplifier nos problèmes futurs, nous n'avons demandé qu'un seul indicatif. Il nous faudra rapidement régler quelques petits problèmes, particulièrement celui de l'accès au club de nuit. La station étant dans un bâtiment administratif. C'est donc de notre hôtel que le trafic et les cours auront lieu. Seul point négatif, impossible de monter la beam sur le toit. De ce fait, nous n'utiliserons que le dipôle.

La première station entendue sera F2WU. Seulement, pour lui répondre, il faut un micro... et il a disparu dans le transport. Heureusement, une équipe de "Médecins sans frontière" peut nous dépanner. Cette fois, le contact a lieu et la première station contactée sera EA4AV sur 21. La suite ? Des pile-up à faire rêver et une longue liste de 19 483 liaisons. Nous avons contacté 165 pays et les 40 zones. Seuls Israël et l'Afrique du Sud ne purent être contactés en raison de l'interdiction qui nous avait été faite.

Le 25, Paul se lance dans les pile-up en CW, casque sur les oreilles et hurlant des noms d'oiseaux contre l'humanité entière à cause de tous ceux qui l'énervent. En plusieurs occasions, le manipulateur à failli disparaître par la fenêtre.

Chaque jour, avec Francis, F6BLP, et Jean, F5VU, nous avons nos skeds.

En plus de cette activité purement trafic, chaque matin, vers 10 heures, nous donnions des cours aux opérateurs de 7O7AA.

Nos oreilles ont quasiment tout entendu : des félicitations, des remerciements, des conseils pour nous apprendre à trafiquer (!) "a lot of questions" lorsque nous sommes en SSB, à quelle heure la CW ?, quand sur 21 ?, et sur 28 ?, etc... Une voix anonyme a même affirmé "a poor DX-pédition" "a CB opération"... Mais nous étions contents.

Le dimanche 12, 7O7AA était définitivement opérationnel et 7O8AA réalisait ses derniers contacts. F6HWM était alors le dernier contact. L'aventure était terminée.

Toutes les cartes de J2ØX, 7O8AA et 7O7AA seront traitées par nous.



F2VX opérant la station.

Toute donation ou contribution est acceptée pour couvrir les frais. L'éventuel bénéfice sera reversé à "Médecins sans frontières" pour sa mission au Yemen.

Un grand merci à tous ceux qui nous aidèrent : J28AA, M. MOULA et M. le Consul général de la République du Yemen à Djibouti. Merci, également, à JA1BK qui nous offre les cartes QSL.

\* A noter que cela arrive parfois. Aux Maldives, F6FYP et F6EEM perdirent leurs bagages pendant quelques heures. Ils allaient être expédiés sur une autre destination ! Au Maroc, l'ensemble du matériel continua sa route sur les Canaries ! Attention lors des départs en expédition de bien suivre les "colis" au fur et à mesure des escales ! ★

## Expédition à l'île de Sein



IOTA EU-68  
DIFM AT-07

I. d'Ouessant



Le périple de l'an dernier, à Belle Ile en Mer, m'avait laissé un petit goût de « revenez-y » ! Les îles françaises comptant au programme du diplôme IOTA sont en nombre suffisant pour choisir, chaque année, un nouveau lieu de vacances.

*Didier BAS - F6ELE*

**D**eux kilomètres de long sur huit cents mètres de large, l'île de Sein, au large de la pointe du Raz, si redoutée jadis par les marins les plus expérimentés, ajoutait un peu de mystère dans mon esprit. Les dictons bretons « Qui voit Sein voit sa fin... » ou bien « Entre l'île et la Pointe, c'est le cimetière des hommes », m'inspiraient à les défier !



Audierne : embarquement du matériel.

### PRÉPARATIFS

Des contacts ont été pris avec la municipalité de Sein, que nous tenons à remercier ici, pour pourvoir à l'hébergement, ainsi qu'avec le président du REF 29 afin de l'informer du projet. Jean-Pierre, FC1PNA, Bertrand, F6HKA, et moi-même, avons réparti les charges dans la préparation du matériel (personnel pour la presque totalité).

### JOUR « J »

Le 31 août, très tôt dans la matinée, nous nous retrouvons enfin tous au port d'Audierne. Rien ne manque à l'appel ! L'embarquement se déroule sans encombre : une grande partie du matériel, conditionné dans une remorque, est chargée tel quel. Après un peu plus d'une heure de navigation, se jouant des dictons, nous arrivons à destination. La journée passe très vite : montage des aériens et installation des stations. C'est à 1700 UTC que nous ferons notre première apparition sur le réseau français d'informations DX «FY5AN».

Photo de titre : (de g. à d.) L'équipe F6HKA, FC1PNA, F6ELE.



# EXPÉDITION



Montage de la beam, vu les conditions ?

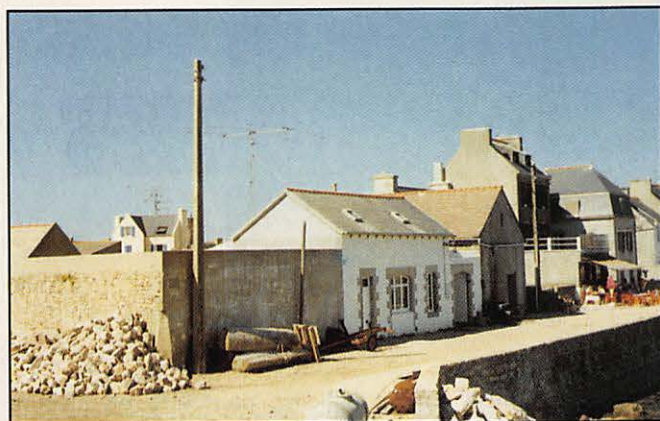

Le gîte et les antennes !



La station décimétrique.

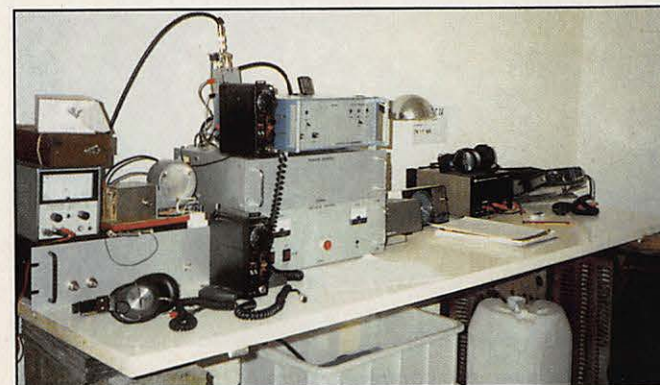

La station VHF, UHF et SHF.

## FESTIVITÉS

Pendant 3 jours, alternant bandes (HF, VHF, UHF et même SHF) et modes (SSB et CW), nous nous relayerons derrière les émetteurs pour remplir les pages de log. L'indicatif, TV6SEN et l'annonce du numéro de IOTA ou DIFM attirent de nombreux «pile up».

Plus de 2000 contacts sont réalisés lorsque, le 3 septembre au matin, nous arrêtons nos émissions. Tous les bons moments ont une fin, malheureusement !

## RETOUR

Le retour se passe aussi bien que l'aller, sous un splendide soleil. Bercés par les flots, personne ne parle : est-ce dû à la fatigue ou est-ce que chacun rêve à la prochaine escapade ? Probablement... ★



La beam décimétrique.

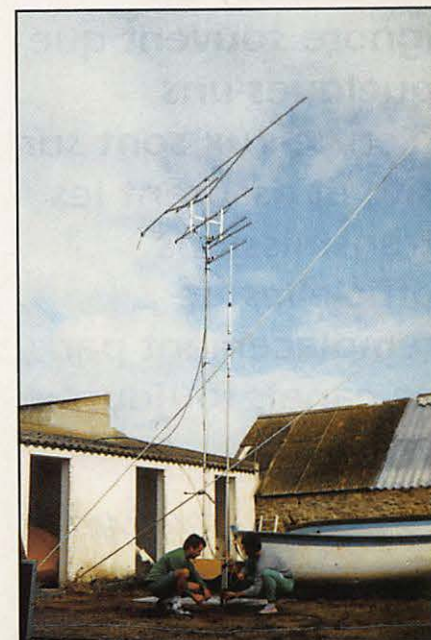

Les antennes VHF, UHF et SHF.



## RADIOAMATEURS ET TRANSMISSIONS DE CATASTROPHES

Si l'on sait que les radioamateurs apportent leur concours lors de catastrophes naturelles, on ignore souvent que quelques-uns d'entre-eux sont sur site et assurent les transmissions officielles de remplacement par ce canal, toujours efficace.

*Dr. Pierre FOUILLANT  
F6FMX*

Photo de titre : EP/F6FMX le 26 juin 90, depuis le Mangil, en Iran.

**D**epuis quelque temps, les missions de secours du COSI (Compagnie opérationnelle de secours internationaux) ont été nombreuses. D'abord la ROUMANIE, en décembre, avec la Ville de Marseille, les pompiers et marins-pompiers. Puis, à nouveau, la ROUMANIE, en avril, pour une mission auprès du Ministère de la santé de ce pays, au profit de "Médecins du Monde". Ensuite, une mission de reconnaissance et d'évaluation des besoins médicaux au LIBERIA, en mai, en pleine révolution, au profit de "Aide Médicale Internationale". Et, enfin, une mission en IRAN, à la suite du tremblement de terre du 20 juin.

Je vous passerai le minute par minute de telles opérations de secours. Après une catastrophe naturelle, les conditions sont souvent extrême-

ment difficiles pour être en mesure d'assurer les transmissions radio indispensables. Malgré cela, les radios au service des organisation gouvernementales ou non gouvernementales parviennent, pratiquement tout le temps, à établir "la liaison". Souvent grâce au réseau mondial amateur.

Je vous propose donc, une petite analyse sur le rôle des radioamateurs dans les cas de catastrophes naturelles.



EP/F6FMX avec son confrère, Pierre COSTE et, en bleu, les collègues britanniques de l'International rescue corps.



Le président du COSI, Louis COSTES, maître-chien avec "Blitz", cherchant à localiser d'éventuels survivants sur le site de RUDBAR.

## LES TRANSMISSIONS RADIOAMATEURS ET LES INTERVENTIONS DE SECOURS A L'ETRANGER

1 200 000 radioamateurs présents dans tous les pays du monde !

Les radioamateurs ont toujours constitué une force extraordinaire pour les transmissions en période de crise ou de désastre. Dans tous les événements graves des quarante dernières années, ils ont su se mettre, spontanément et bénévolement, au service des hommes touchés par le malheur.

Les renseignements, les messages d'urgences, les communications à caractères sanitaires, ont pu ainsi, par l'intermédiaire de ces passionnés des transmissions, trouver des réponses.

Parfois, et bien que les réseaux administratifs soient généralement très performants, ils ont été les seuls à pouvoir établir les contacts (je fais référence ici à l'expérience de Mexico).

Dans tous les tremblements de terre, alors que les structures locales de communications sont habituellement coupées, les radioamateurs arrivent toujours à transmettre les informations, car ils peuvent faire fonctionner leurs appareils sur des groupes électrogènes, des batteries ou même des piles !

Au plus fort des ouragans ou des cyclones, ils arrivent quand même à donner les informations indispensables à la logistique.

### A quoi cela tient-il ?

Simplement au fait que les radioamateurs sont pratiquement des "professionnels" des transmissions, qu'ils connaissent très bien les heures, les fréquences, et les périodes de l'année, permettant de contacter tel ou tel point du globe. Le matériel leur appartient, ils le connaissent parfaitement. Son utilisation très fréquente implique également une maintenance permanente.

### Quelle place pour les radioamateurs dans les secours de catastrophe ?

Les techniques nouvelles de transmissions offertes aux secours, valises satellites-télex-fax, sont très performantes, et il semblerait donc que ces moyens soient suffisants et fiables.

Mais il faut bien garder à l'esprit que, plus les techniques sont sophistiquées plus elle sont fragiles. D'autre part, le nombre, la disponibilité et la dispersion à travers le monde des stations radioamateurs permettent d'avoir autant d'opérateurs prêts à assurer des retransmissions, du moins dans les

Les radioamateurs français, pour leur part, ne sont pas en reste, et leur action a été particulièrement efficace ces dernières années. Tremblements de terre d'El Asnam, de Mexico, d'Arménie, d'Iran. Inondations ou coulées de boues de Colombie, du Bangladesh..., pour ne citer que les catastrophes les plus connues.

premiers jours suivant une catastrophe, et parfois plus longtemps encore si les possibilités en moyens de transmission de remplacement d'un pays donné sont limitées.

Le nombre et la très grande diversité des bandes de fréquences allouées aux radioamateurs par l'UIT (Union Internationale des Télécommunications) et cela malgré les besoins importants de nouvelles fréquences pour l'ensemble des utilisateurs, repose en très grande partie sur cette analyse et sur ce constat.

Il est d'ailleurs intéressant de remarquer que les secours français, qu'ils soient gouvernementaux ou non gouvernementaux, même s'ils possèdent des valises satellites, ont également toujours un ou plusieurs postes et opérateurs radioamateurs avec eux.

La FNRASEC, Fédération Nationale des RadioAmateurs au Service de la Sécurité Civile, regroupe les radioamateurs qui ont décidé de s'organiser pour être plus efficaces encore dans ces opérations d'aide et de secours. La FNRASEC compte actuellement plus de 1600 membres en France et dans les DOM-TOM.

Si l'action principale de ces radioamateurs s'exerce essentiellement pour la recherche des balises de détresses aéronautiques lors des crashes d'avion, ils sont également amenés à intervenir pour les catastrophes, naturelles ou autres. Ils ont alors la charge de remettre en fonctionnement ou de prendre le relais des transmissions officielles qui seraient endommagées ou détruites.



Mission de secours hélicoptérée sur KELISHOM.

# REPORTAGE

La connaissance, par les responsables des services de secours, de ces moyens **gratuits**, performants, organisés et toujours prêts à œuvrer, devrait être promue afin que ces moyens puissent être utilisés lors de chaque catastrophe, ce qui ne pourrait qu'améliorer grandement l'efficacité des communications officielles toujours insuffisantes dans ces conditions exceptionnelles.

La difficulté semble être, comme dans d'autres domaines, de parvenir à créer une synergie entre les organisations gouvernementales (officielles), et les organisations indépendantes afin que les rapports ne soient plus de type concurrentiels, ou du moins perçus comme tels.

Notre expérience avec le COSI, en Arménie et en Iran, a montré une évo-



*EP/F6FMX en contact avec les stations françaises écoutant la fréquence 14,130 MHz.*

lution très nette sur ce point ainsi que dans différents autres domaines. Un exemple de coopération qui, nous l'espérons, se poursuivra dans l'avenir, en particulier sur le plan des transmissions.

## Précisions sur la station aérotransportable F6FMX.

C'est un châssis en tubes métalliques de construction maison qui sert de support à l'ensemble de la station. Il suffit de déconnecter alimentations et antennes et le tout peut immédiatement prendre place dans une malle agréée aéronautique étanche. Cette malle contient également les alimentations, scanners, postes portables, etc. On trouve sur le châssis, de bas en haut : alimentation 20 A-20 V IC701PS, tcvr déca IC730, boîte de couplage, TOS/wattmètre, tcvr VHF TR7800, alim 8 A-12 V, scanner Scan 8000, ampli MML432/50, 4 portables VHF : trois IC02E et un FT23-2 et 2 UHF : un IC04E et un FT73. Des antennes VHF, UHF et déca (une self par bande) complètent l'équipement. ★



## ÉMETTEUR TÉLÉVISION COULEUR HF

### 900 A 1550 MHz PAL • IMAGE ET SON F.M.



**TFM 910**



**RX 900**



**TFM 902 B**

## TFM SERIES

- TFM 902 B**
- TFM 905**
- TFM 910**
- TFM 1205**
- TFM 1505**
- RX 900/1200/1500**



**TFM 902 B** : Transmetteur PAL avec son 900/970 MHz 0,1/2 W batterie incorporée, F.M. réglable.

**TFM 905** : Transmetteur PAL avec son 900/970 MHz 5 W 11/15 V F.M.

**TFM 910** : Transmetteur PAL avec son 900/970 MHz 10 W 11/15 V F.M.

**TFM 1205** : Transmetteur PAL avec son 1250/1300 MHz 5 W 11/15 V F.M.

**TFM 1505** : Transmetteur PAL avec son 1500/1550 MHz 5 W 11/15 V F.M.

**RX 900/1200/1500** : Récepteurs démodulateurs sortie vidéo-composite 1 VPP raccordement sur moniteur ou sur TV équipée PERITEL.

## SERTEL

## SODEX

17-19, rue Michel Rocher  
B.P. 826 - 44020 Nantes Cedex 01  
Tél. 40.20.03.33 - 40.35.50.10  
Fax : 40.47.35.50

Documentation contre 15 F en timbres.

## Expédition *CW* en Corse

La télégraphie passionne encore beaucoup de radioamateurs de par le monde. Nous en voulons pour preuve le nombre de contacts réalisés en "CW only", depuis le radio-club de Bastia, par les animateurs de l'UFT, les 29, 30 juin et 1er juillet 90.

*Union Française des  
Télégraphistes*

**V**ous nous attendiez sous l'indicatif TK8UFT et, pour diverses raisons administratives, il nous a été impossible d'obtenir cet indicatif auprès du CSA. Une solution de rechange fut vite trouvée par nos amis corses, Lulu, TK5EL, et Jean-Pierre, TK5LD, organisateurs sur place de cette activité en compagnie du SWL Henri.

En effet, avec l'aimable autorisation de M. Antoine Bernardini, TK5BA, président du REF/2B, nous avons pu activer l'indicatif du radio-club de Bastia en le faisant suivre du suffixe /UFT, qui ne signifie rien d'autre que : Union Française de Télégraphie...

### BUT DE CETTE ACTIVITE

Simple ! Promouvoir l'utilisation de la télégraphie en rendant le contact attractif par l'utilisation d'un indicatif "exotique" ou simplement sortant un peu de l'ordinaire. Ce but peut facilement être atteint si le préfixe utilisé peut présenter un intérêt non négligeable pour nos homologues étrangers. C'est sur une idée de TK5EL et TK5LD que nous avons voulu activer un indicatif en TK.

### LES MOYENS

3 stations HF, une 5 éléments tribande et 2 delta-loops. Six opérateurs, dont le moins que l'on puisse dire est que leur trafic est plutôt concentré dans les sous-bandes CW.

### INFOS SUR LE QTH

Situé au sud de Bastia, tout près de l'étang de Biguglia, le stade de l'AJB fut mis à notre entière disposition par le club de football local. Nous avons donc pu utiliser les infrastructures de ce dernier pour installer les stations et les antennes (pylônes d'éclairage par exemple). Grâce à Xavier, TK/FC1PBQ, nous avons pris tous nos repas au Groupement de gendarmerie mobile, situé en bord de lagune. Cet endroit est si agréable que ce pourrait être une idée de but pour vos prochaines vacances !

### LE TRAFIC

Pile-up sur pile-up durant la cinquantaine d'heures de trafic au total ! A l'image de ce que nous escomptions faire, plus de 90 contrées DXCC furent contactées, 4412 QSO sur 8 bandes furent effectués se répartissant comme suit : 1114 stations US, 437 stations JA, 916 stations URSS et 188 stations françaises. Des moments mémorables où nous avons contacté quelques stations W et JA en quelques minutes seulement sur les 3 bandes WARC.



*Les opérateurs (de bas en haut) : Georges, F6BQY ; Lulu, TK5EL ; Patrice TK2MF ; Norbert, F6AXX ; Maurice, F6IIE ; Jean-Pierre, TK5LD.*

### CONCLUSION

Une ambiance formidable, une occasion de nous retrouver entre passionnés qui se contactent à longueur d'année, une logistique "redoutable" et enfin, l'affirmation de notre lien commun, si décrié ces derniers temps, LA TELEGRAPHIE. Inutile de vous préciser que cette activité fut "CW only" ! Peut-être à bientôt en CW, depuis un autre indicatif intéressant et 73 de toute l'équipe TKØKC/P/UFT. ★

# Où passer l'examen?

Centre de zone 1  
TRE  
110, rue E. Vaillant  
94800 VILLEJUIF  
Tél. (1) 43 42 77 22

Centre de zone 2  
6, Av. Paul Doumer  
54500 VANDOEUVRE LE S NANCY  
Tél. 83 56 46 52

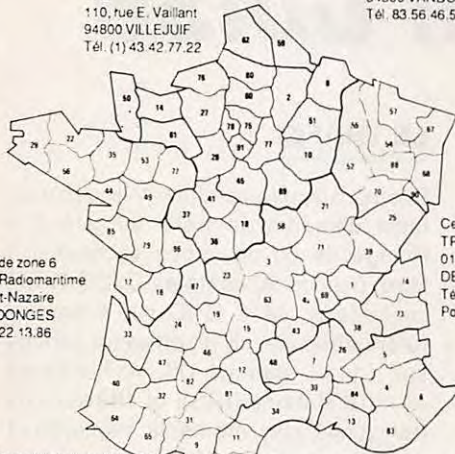

Centre de zone 3  
TRE  
01390 SAINT ANDRE  
DE CORCY  
Tél. 72 26 42 10  
Poste 324

Centre de zone 6  
Centre Radiomaritime  
de Saint-Nazaire  
44480 DONGES  
Tél. 40 22 13 86

Centre Radiomaritime de Saint-Ys  
Service Radiomateur  
31470 SAINTLYS  
Tél. 61 91 11 72 ou 61 23 17 74 poste 319

Zone 4 Centre Radiomaritime de  
Marseille Mont Rose  
Madrague de Montredon  
13008 MARSEILLE  
Tél. 91 72 26 10

CRM, 26 rue Sorbiers, 75020 Paris, Tél. (1) 43 58 03 62  
C RADIO, 62480 LE PORTEL, tél. 21 31 44 00  
C RADIO, 06335 GRASSE, tél. 93 70 19 91  
C RADIO, 33311 ARCACHON, tél. 56 83 40 50  
C RADIO, 29217 BREST, tél. 98 80 40 26

Centre de zone 7  
Centre TRE  
20177 AJACCIO RP Cédex  
Tél. 95 21 42 51 et 95 21 64 82

# NOUVEAUTES



**A L'ECOUTE DU TRAFIC AERIEN**  
Denis BONOMO - F6GKQ

Des milliers d'avions traversent le ciel français construisant une vaste toile d'araignée invisible, au-dessus de nos têtes. Ce trafic aérien est doublé d'un important trafic radio : les dialogues pilotes - contrôleurs sont essentiels pour la sécurité. Ces liaisons VHF, tout le monde peut les écouter au moyen d'un récepteur simple et peu onéreux. L'auteur a décidé de vous faire partager les quelques connaissances qu'il a acquises, de vous aider à comprendre le contenu des messages, qu'ils soient émis en français ou en anglais.

Ecouter, comprendre, mais aussi et pourquoi pas, faire le premier pas vers une passion qui pourra devenir un métier : contrôleur aérien ou pilote de ligne ou comment allier les plaisirs de la radio, de la technique et du vol...

**95 F**

+ port

**SORACOM**  
éditions

## DEM DETECTION ELECTROMAGNETIQUE RENE OLIVIER

**IMPORTANT STOCK : MESURE, ÉMISSION, RÉCEPTION, INFORMATIQUE, CONNECTIQUE, COMPOSANTS, ALIMENTATIONS, ONDULEURS**

### RX TX 400 à 500 MHz

Amplis UHF équipés in 10 mW, out 20 W	150 F
Amplis équipés in 10/15 W, out 100 W	600 F
Tête HF de réception, très beau matériel	150 F
Syntés d'émission de réception, modules F.I.	
Pièce	120 F
Charges professionnelles, Fr de 100 à 1350 MHz	
100 W	300 F
Circulateurs magnétiques 100 W	150 F
Filtres duplexeurs, par rak de trois	600 F
L'unité	220 F
Alimentation réglable 22/32 V, 20/30 A	400 F

### INFORMATIQUE

Pièces détachées, disques durs, floppy, cartes mémoires, terminaux, vidéotexte, claviers à synthèse vocale, telex Sagem et 600 imprimantes courrier neuves Seiko de 500 à 700 F, matériels de mesures et de laboratoire.

*Ces prix sont départ entrepot - règlement à la commande + port PTT ou SNCF.*

DEM - 27 rue de la Tuilerie - 91180 St-Germain-les-Arpaçon - N20 - 25 km Paris - Montlhéry  
Tél. (1) 60 84 10 11 et (1) 64 90 68 93  
Fax (1) 60 85 05 42 - Telex 603 710

Utilisez le bon de commande SORACOM en page 82

# 3615 ARCADES

**Les meilleurs logiciels PC du domaine public en téléchargement**

Découvrez les logiciels pour radioamateurs

# BERIC PRÉSENTE LA BOBINOTHÈQUE

43, rue Victor Hugo - 92240 MALAKOFF - Tél. : 46.57.68.33  
Métro : Porte de Vanves



**TRANSFOS FREQUENCE INTERMEDIAIRE (FI) 455 à 470 kHz**  
MCS 14600A, MCS 14601A, MCS 14602A (série de FI 455 kHz 10 x 10 mm standard : jaune, blanc, noir). • l'exemple ci-dessus montre bien que la couleur N'EST PAS LIEE AUX CARACTERISTIQUES d'un bobinage LMCS 4100A, LMCS 4101A, LMCS 4102A (série FI 455 kHz 7 x 7 mm classique : jaune, blanc, noir). ..... 15,30

**OSCILLATEURS AM GO, PO, OC, SELFS AJUSTABLES**  
KANS K3333R (45 µH), TKANS 32696A (23 µH), KANS K3334R (5,5 µH), KANAS K3337R (5 µH), KXNS K3335R (1,2 µH). ..... 15,30

**BOBINAGES TV**  
38 MHz, 10 x 10 : D10N = KXC ASK 1349AAI. .... 15,30  
5,5 MHz, 10 x 10 : A/BTKAN 34721 BHJ DIN/KASA K1769HM. .... 15,30  
4,43 MHz, 10 x 10 : A2/BTKAN 34722BHJ F3/BTKAC 34982. .... 15,30

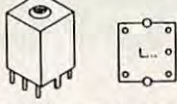

**TRANSFORMATEURS FREQUENCE INTERMEDIAIRE (FI) ET DETECTEURS 10,7 MHz**  
KACS 4520A, KACS 1506A, KACS 3893A, KACS 6186, KAC 6184A (série FI 10 x 10 mm). .... 15,30  
TKACS 34342BM, TKACS 34343AUO (détecteurs de quadrature de qualité). .... 15,30  
85AC 3001PPF (7 x 7 mm à emploi multiple), 85FCS 4402SEJ (secondaire détecteur ou FI 7 x 7 mm), 85PCS 2874A (version 7 x 7 mm du KAC 6184A), 85FC 1517, 85ACS 4238. .... 15,30  
KACSK 586 (détecteur de quadrature, 10 x 10 mm équiv. mais 180° invers. TKXC 33733. .... 15,30  
KACS 61865 (détection ratio 10 x 10 mm). .... 15,30

**FREQUENCES SUPERIEURES**  
27 MHz, 10 x 10 mm : KXNS K4172EK (1,4 µH, remplace KXNA K4434DZ). .... 15,30  
27 MHz, 7 x 7 mm : 113CNS 2K509ADZ (amélioration du 159 : (1 + 1/8), M113CNS 2K218DC. .... 21,15  
30 MHz, 7 x 7 mm : 113CNS 2K781DZ. .... 21,15  
40 MHz, 7 x 7 mm : 113KNS 2K241DC (transf. rap. (7 + 2) sur 2, valeur de self prim. de 0,6 à 1,5 µH. .... 21,15  
72 MHz, 7 x 7 mm : 113SNS 2K256DC. .... 21,15  
100 MHz, 7 x 7 mm : 113SNS 30285BS (62-92 nH self ajustable). .... 21,15  
150 MHz, 7 x 7 mm : 113SNS 2K180BM. .... 21,15

**SELFS MOULÉES VHF VARIABLES**  
Série MC120 références E526HNA 100114 (pour baladin de ELEKTOR, etc.), E526HNA 1000078, E526HNA 100007. .... 16,20  
CAN 1979A (12 mH), CAN 1896 (22 mH). .... 28,00  
SH10-683 (68 mH). .... 29,00

**SELFS FIXES**  
Version axiale jusqu'à 4,7 mH puis radiale au-dessus. Codage : 1<sup>er</sup> et 2<sup>ème</sup> chiffre indiquant la valeur (en µH), 3<sup>ème</sup> chiffre : multiplicateur ; autrement, lettre R : la fraction R47 = 0,47 ; 6R8 = 6,8 ; 103 = 10000 µH = 10 mH. Suivant E12.

Série 78A de 0,1 à 820 µH ± 10%. .... 6,30 Série 10RB de 39 à 120 mH. .... 17,55  
Série 8RB de 1 à 33 mH ± 5%. .... 12,60 Série 10RBH de 150 à 1,5 mH. .... 32,40

**FILTRES CÉRAMIQUES**

Type (fréquence)	Application	Bande passante kHz/dB	Prix
CDA10,7MA20A	Détecteur FM (quadrature)	350/3	15,00
CDB455C7	Discriminateur	±4/3	15,00
CFU455B2	Pour communication	±15/6	30,00
CFU455E2	Pour communication	±7,5/6	30,00
CFU455H2	Pour communication	±3/6	30,00
SFE10,7MA5A	Pour FM	280/3	10,00
SFE10,7MJJA	Pour FM	150/3	10,00
SFE10,7MS2A	Pour FM	230/3	10,00
SFE10,7MS3A	Pour FM	180/3	10,00
SFE4,5MBF	Pour TV/magnétoscope	530/20	10,00
SFE5,5MBF	Pour TV/magnétoscope	550/20	10,00
SFE6,0MBF	Pour TV/magnétoscope	600/20	10,00
SFE6,5MBF	Pour TV/magnétoscope	630/20	10,00
TPS6,5MJ	De réjection pour TV	70/30	10,00
TPS5,5MJ	De réjection pour TV	70/30	10,00
SFZ455A discriminateur 455 kHz, bande passante 4,5/3 2 éléments (équi. SFD455). .... 29,25			
CFW455HT/LFH6S filtre BLU 455 kHz bande passante ±3 kHz. .... 107,10			
CFR455E filtre composé de 2 résonateurs céramiques. .... 180,00			

• largeur de bande 3 dB : min ±5,5 kHz. • largeur de bande 6 dB : min ±8 kHz.  
• largeur de bande 50 dB : max ±16 kHz. • largeur de bande 60 dB : max ±16 kHz.  
• atténuation des harmoniques : min 40 dB. • impédance d'entrée et de sortie : 1500 ohms.

**TORES**

La marque AMIDON représente des produits de MICROMETALS et FAIR-RITE.

Codage : nature du tore (poudre de fer ou ferrite : préfixe T ou FT).

Mélange	Couleur	Perméabilité	kHz/MHz	Dimensions disponibles
0	brun	1,0	50-250M	T37
2	rouge	10	0,15-10M	T20, T37, T50, T68, T200
6	jaune	8,5	2-30M	T12, T20, T25, T37, T50, T68
10	noir	6	10-100M	T50
12	vert/blanc	4	20-200M	T12, T20, T37, T50
40	vert/jaune	60	BF-200K	T68, T94
26B	jaune/blanc	75	BF-350K	T50
43	néant	950/3000	0,01-1M	FT37, FT50
61	néant	125/450	0,2-10M	FT37, FT114
63	néant	40/125	15-25M	FT82
72	néant	2000/3500	1k-1M	FT82 (0,82 inch)

Référence	Dimensions (mm) Ø ext Ø int H	Référence	Dimensions (mm) Ø ext Ø int H
T12	3,18 1,57 1,27	T68	17,53 9,40 4,83
T20	5,08 2,24 1,78	FT82	20,96 13,21 6,35
T25	6,48 3,40 2,44	FT114	29,01 19,00 7,49
FT37	9,53 5,21 3,25	T200	50,80 31,75 13,97
FT50	12,70 7,70 4,83		

T12-6, T12-12 ..... 6,30 FT37-43, FT37-61 ..... 16,20  
T20-2, T20-6, T20-12 ..... 8,55 FT50-43 ..... 18,90  
T25-6 ..... 9,90 FT82-63, FT82-72 ..... 23,40  
T37-0, T37-2, T37-6, T37-12 ..... 11,25 FT114-61 ..... 51,75  
T50-2, T50-6, T50-10, T50-12, ..... 125,55  
T50-26B = T50-40 ..... 13,60 G2-3FT16 ..... 10,00  
T68-2, T68-6, T68-40 = T68-26 ..... 16,20

Autres références TOKO sur commande. Délai 4 semaines environ. Nous consulter.

Réf	Ø ext mm	Ø int mm	H mm	Section cm <sup>2</sup>	µ	A L	Plage nominale d'utilisation	Prix
SIEMENS R6,3N30	6,3	3,8	2,5	0,031	4300	1090		8,00
R10N30	10	6	4	0,08	4300	1090		8,00
R.T.C. 4C6(G)	36	23	15		120	134	1,5-30M	55,00
4C6(P)	14	9	5		120		1,5-30M	10,00

**Autres FERRITES FERROXCUBE**

**Perles / ferrites 2 trous / ferrites multitrus**  
• PFT1 Perle ferrite Ø int 1 mm, Ø ext 3 mm, long. 5 mm environ : usage général. .... 1,00  
• Ferrite 2 trous, matériau U17, µ 10 (10-220 MHz), pour transfo et amplis large bande petits signaux : FDT1 - a/b : 3,6/2,5 mm. .... 8,00 FDT2 - a/b : 7,3/6,2 mm. .... 10,00 FDT3 - a/B : 14,5/14,5 mm. .... 12,00  
• Ferrite 6 trous, matériau N22, µ 1800 (1 à 200 kHz) : FST1 - a : 6 mm, b : 9 mm. .... 2,00  
• TF508P Tube ferrite (symétriseur), Ø ext 14 mm, Ø int 8 mm, long. 25 mm. Haute perméabilité. Utilisation : transformateurs large bande pour amplis à transistors décimétriques. .... la paire 50,00

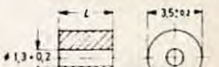

**SELFS VHF BOBINÉES**

Selvs bobinées sur mandrin plastique à noyau réglable. Utilisables dans la gamme 50-500 MHz, Ø 7 mm, hauteur max suivant modèle : 16 mm. Sorties radiales pour circuit imprimé au pas de 10 mm. .... Prix uniforme 16,00

Réf	Nombre de spires	L. moy µH	Fréquence	Couleurs
AS18	1,5	0,01	300-500 MHz	blanc
	2,5	0,05	150-350 MHz	rouge
	3,5	0,07	100-200 MHz	orange
	4,5	0,08	.....150 MHz	jaune
	5,5	0,1	.....100 MHz	vert
	6,5	0,12		bleu
	7,5	0,14		violet
	8,5	0,17		blanc

**TORES D'ANTIPARASITAGE BOBINÉS**

TNC8/2	8 µH	2A	10,00	TNC125/3	125 µH	3A	27,00
TNC50/3	50 µH	3A	20,00	TNC125/5	125 µH	5A	23,00
TNC100/2	100 µH	2A	19,00				

**SELFS DE CHOC LARGE BANDE**

VK200 Self comportant 2,5 spires dans une ferrite, L : 10 µH, Z max : 850 ohms. Plage nominale d'utilisation : 80 à 500 MHz. Ø 6 mm, long. 10 mm ..... 3,00

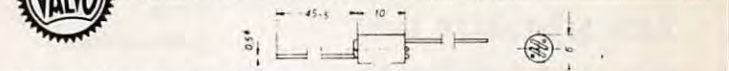

**POTS MINIATURES BOBINÉS**

Pots miniatures bobinés sous capot cuivre, avec noyau réglable, sortie par picots pour circuit imprimé. Dimensions : 7 x 7 x 9 mm. .... Prix uniforme 28,00

Type	Gamme nominale d'utilisation (MHz)	L moy 3% (µH)	Couleur de repérage
5800	0,8-8	8	gris-rouge
5036	10-50	0,58	orange-bleu
5046	5-50	0,9	jaune-bleu
5048	5-40	1	jaune-gris
5049	10-50	0,3	jaune-blanc
5056	3-30	4	vert-bleu
5061	50-200	0,1	bleu-marron
5063	50-200	0,13	bleu-orange
5135	0,5-5	82	bleu-rouge-violet
5164	1-15	3,2	bandes violet-marron-orange
5243	200-500	0,01	bandes blanche et noire
5920	1-15	7	bandes vert-violet-bleu
50341	100-300	0,04	bandes noires
511732	50-200	0,166	boîtier alu
531315	1-10	15	marque 94065

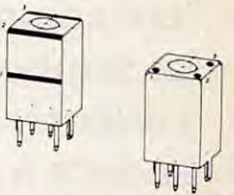

**MANDRINS POUR BOBINAGES**

MVN - Mandrin lisse Ø 5 mm, longueur 17 mm à monter directement sur circuit imprimé (trou Ø 5,2 mm). Livrable avec noyau selon tableau ci-dessous (à préciser). .... 5,00

Noyau	Gamme d'utilisation µ	couleurs	Noyau	Gamme d'utilisation µ	couleurs
F2	0,1-4 MHz	250 brun	F10b	0,5-12 MHz	100 violet
F20	5-25 MHz	40 bleu	F100b	20-200 MHz	10 vert ou blanc

M12 - Ensemble en kit comprenant un mandrin à gorges Ø 5 mm, une embase de CI, une coupelle ferrite, une rondelle isolante, un noyau (F100b), un capot alu. Dimensions : 12 x 12 x 15 mm. .... 20,00

M7 - Ensemble en kit comprenant un mandrin Ø 3 mm avec une embase de CI, un noyau et une coupelle en matériau F100b, un capot en cuivre. Dimensions : 7 x 7 x 12 mm. .... 14,50

M10 - Identique à M7 sauf dimensions : 10 x 10 x 15 mm. .... 15,00

FXC - Circuit magnétique pour alimentation à découpage. Constitué par 2 x 1/2 noyaux, une carcasse. Dimensions : 35 x 35 x 20 mm. Sorties picots pas 5,08 mm. .... 25,00

• M116 - Mandrin à 90 gorges 110 mm Ø 55 mm en stéatite. .... 35,00  
• M219 - Mandrin à 84 gorges 210 mm Ø 90 mm en stéatite. .... 50,00  
• M74 - Mandrin à 45 gorges 70 mm Ø 35 mm en stéatite. .... 20,00  
• MET - Mandrin METOX hors tout 60 mm Ø 14 mm en plastique. .... 12,50

Mandrins 7 broches (type tube miniature) avec sorties picots. .... 20,00

**LIGNE A RETARD**

DL470, 470 ns, 1150 ohms, pour Vidéo. .... 20,00

**REMISES (x par poste) :**  
50 à 99 pièces : ..... - 20 %  
25 à 49 pièces : ..... - 10 %  
100 à 249 pièces : ..... - 30 %

Règlement à la commande • Port PTT et assurance : 30 F forfaitaires • Expéditions SNCF : facturées suivant port réel • Commande minimum : 100 F (+ port) • BP 4 MALAKOFF • Fermé dimanche et lundi • Heures d'ouverture : 9 h-12 h 30 - 14 h-19 h sauf samedi 8 h-12 h 30 - 14 h-17 h 30 • Tous nos prix s'entendent TTC mais port en sus. Expédition rapide. En C.R., majoration 20 F • CCP Paris 16578.99.

Editepe

# La « Beverage »

## Une antenne de réception bandes basses

S'assurer une bonne réception sur les bandes basses n'est pas chose facile. Les signaux des correspondants lointains ont beau être forts, les divers brouillages gênent leur compréhension. La solution reste de s'orienter vers des aériens à rendement faible mais au lobe de rayonnement relativement pointu. La Beverage est un bon exemple.

André DUCROS - F5AD

Sur les bandes basses, (fréquences inférieures à 10 MHz), les difficultés rencontrées dans la réception de correspondants lointains ne sont pas toujours dues à la faiblesse de leurs signaux, mais à la force des brouillages qui ont tendance à les recouvrir : bruits atmosphériques, parasites industriels, stations européennes.

La relative puissance des signaux reçus, même venant de loin, permet de s'orienter (pour la réception uniquement), vers des antennes à rendement faible, mais présentant des lobes de rayonnement pointus dans certaines directions, ou favorisant les angles d'arrivée faibles au-dessus de l'horizon, donc favorisant les signaux DX au détriment des signaux européens.

En effet, les signaux proches-européens ont tendance à nous arriver du ciel (angles d'arrivée

de 40 à 50° et au-dessus), tandis que les signaux DX sont plus tangents à la surface du globe et peuvent arriver sous des incidences faibles (20, parfois moins).

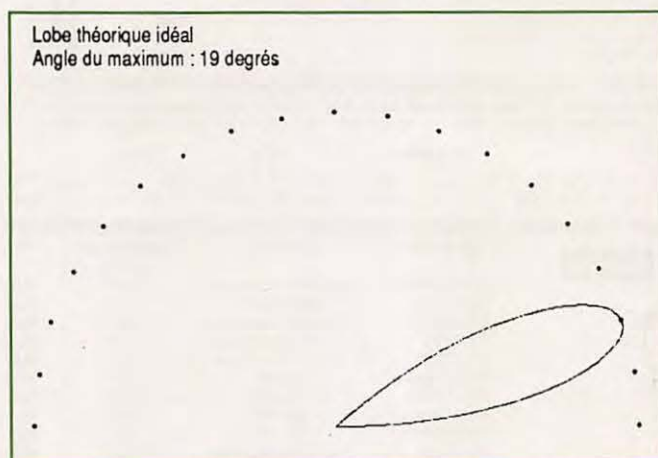

Figure 1 : Lobe de rayonnement idéal de l'antenne DX bandes basses : les angles faibles sont certes favorisés, mais surtout, les angles élevés sont fortement atténués.

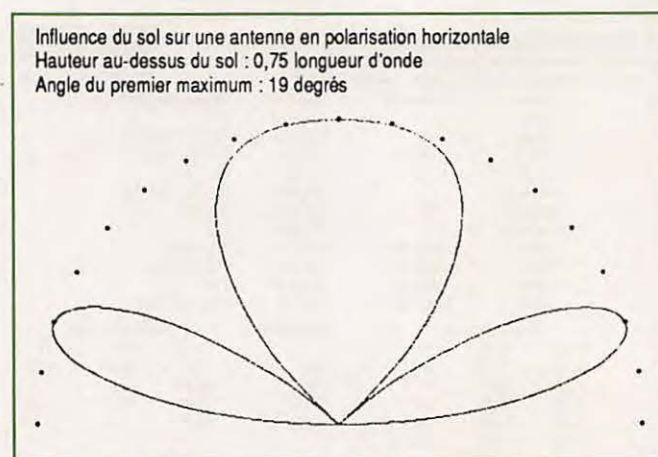

Figure 2 : Lobe de rayonnement d'un dipôle demi-onde placé à  $0,75 \lambda$  du sol : les signaux européens bénéficient du même gain que les signaux DX.



# TECHNIQUE DES AÉRIENS

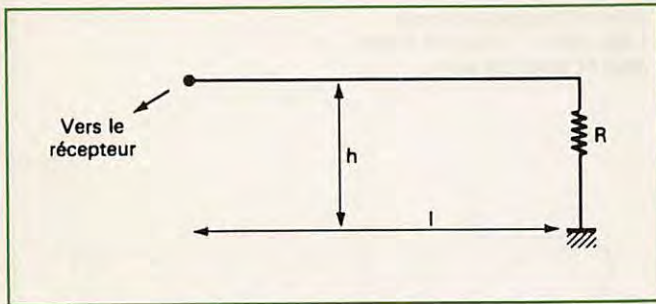

Figure 3 : Antenne Beverage : il s'agit d'un long fil au-dessus du sol ; il est d'un côté réuni au sol à travers une résistance ; de l'autre il est réuni au récepteur. Sur le dessin, l'aérien favorise les signaux venant de la droite.

Une antenne favorisant les angles d'arrivée faibles au détriment des angles d'arrivée élevés, même si elle n'a pas de gain, même si elle a un gain négatif, va améliorer le rapport signal DX sur signal local. On n'en demande pas plus sur les bandes basses.

La question serait différente sur les bandes hautes où les signaux peuvent être faibles, et où une antenne à mauvais rendement rendrait le récepteur partiellement sourd.

Il est connu que le fait de placer une antenne haut par rapport au sol, permet des angles de départ faibles, donc le DX. Sur les bandes basses, ce principe reste valable en émission, quoi qu'il ne soit pas toujours possible de hisser bien haut les antennes en terme de longueur d'onde. Pourtant, les bienfaits sur le trafic DX observés en émission en hissant les antennes le plus haut possible ne se retrouvent pas aussi nettement en réception, en effet, il existe toujours des folioles de rayonnement importants dirigés vers le ciel, si bien que les signaux européens bénéficient eux aussi du gain de l'antenne et ne sont pas défavorisés par rapport aux signaux DX.

L'antenne de réception idéale sur les bandes basses devra donc surtout rejeter les angles d'arrivée élevés, elle devra aussi être directive dans le plan horizontal ; autant dire que les dipôles demi-ondes et les verticales ne remplissent pas ces conditions.

## HAROLD BEVERAGE

Harold Beverage, qui eut un temps l'indicatif amateur W2BML, travaillait, dans

le début des années 20, avec d'autres collaborateurs, sur la réception professionnelle des grandes et très grandes ondes. Ils découvrirent un type d'antenne qui avait tendance à réduire les brouillages grâce à sa directivité intrinsèque, mais qui en plus, semblait moins

sensible aux parasites statiques que des antennes plus classiques.

D'autres travaillèrent ensuite sur ces aériens, mais dans des plages d'ondes plus courtes qui sont pour nous aujourd'hui les bandes basses. L'antenne correspondante a gardé le nom de Beverage, elle est parfois aussi appelée "wave antenna" dans la littérature anglo-saxonne.

## PRINCIPE DE L'ANTENNE

L'antenne est constituée par un long fil horizontal, courant au-dessus du sol, et chargé à une extrémité par une résistance reliée à la terre (figure 3).

Deux points la différencient de l'antenne long fil chargée : sa hauteur au-dessus du sol, qui peut, et même doit être faible ; et le fait qu'elle s'accommode parfaitement d'un mauvais sol puisque son rendement n'est pas un critère important, dans la mesure où cette antenne ne sert pas en émission.

## VALEUR DE LA RESISTANCE

Du fait de la longueur du fil, et de sa proximité du sol, (nous reviendrons plus précisément sur ces points), l'antenne peut être considérée comme une ligne filaire chargée ; le deuxième élément de la ligne n'étant autre que l'image électrique du fil dans le sol.

Le sol n'étant pas, et de loin, un conducteur parfait, nous avons affaire à une ligne à pertes.

La résistance R doit charger cette ligne de manière qu'elle fonctionne en ondes

progressives ; sur sol parfait, sa valeur peut être donnée par la formule :

$$R = 138 \log \frac{2h}{d}$$

avec h la hauteur du fil par rapport au sol, et d son diamètre, tous deux exprimés dans la même unité. R est obtenu en ohms.

Le logarithme est le logarithme décimal, donné par la plupart des calculatrices.

Dans la pratique, la valeur de R se situe entre 400 et 600  $\Omega$  ; par exemple, avec h = 2,5 m (250 cm) et d = 2 mm (0,2 cm), on a :

$$R = 138 \log \frac{2 \times 250}{0,2} =$$

$$138 \log (2500) = 138 \times 3,4 \approx 470 \Omega$$

Sur sol réel, la valeur ainsi calculée est toute théorique, et la valeur optimale peut être recherchée autour de celle calculée par expérimentations successives, jusqu'à obtention du meilleur rapport avant-arrière de l'aérien.

Autant dire que ce conseil est tout à fait gratuit, car il n'est pas évident d'optimiser des rapports avant/arrière sur une antenne non rotative, et sur des signaux décamétriques affectés de fading. En pratique, on en reste généralement à la valeur calculée, bien que certains se soient déjà lancés dans ce type d'essais, allant même jusqu'à ajouter une self, réglable, en série avec la résistance afin d'améliorer encore les performances en directivité.

La résistance sera un modèle au carbone, non bobinée, capable de dissiper une dizaine de watts (dix résistances de 4700  $\Omega$  1W dans l'exemple précédent). Une résistance de 470  $\Omega$  1W, ou même moins, suffirait puisque l'antenne n'est utilisée qu'en réception, mais il est préférable de faire l'effort d'aller jusqu'à 10 W ; cela permettra de faire la mise au point, particulièrement pour l'adaptation des impédances au point d'alimentation, en mesurant le ROS en position émission, l'émetteur étant réglé à faible puissance.

Lorsque la résistance optimale a été trouvée, l'aérien est mono-directif et favorise les stations situées côté résistance par rapport à l'antenne.

# TECHNIQUE DES AÉRIENS

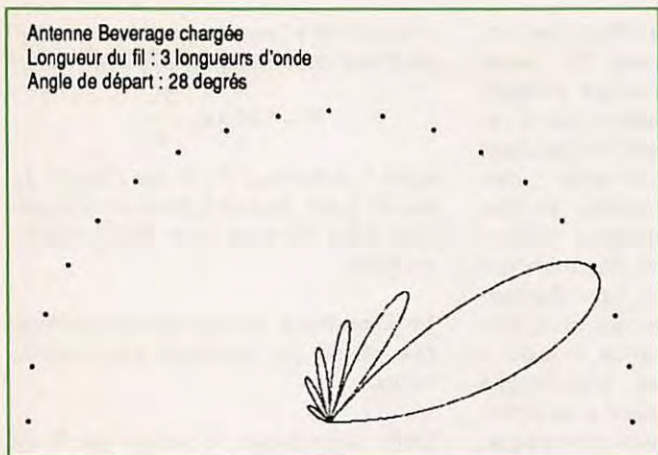

Figure 4 : Diagramme de rayonnement dans le plan vertical d'une antenne Beverage chargée ; ( $l = 3 \lambda$ ).

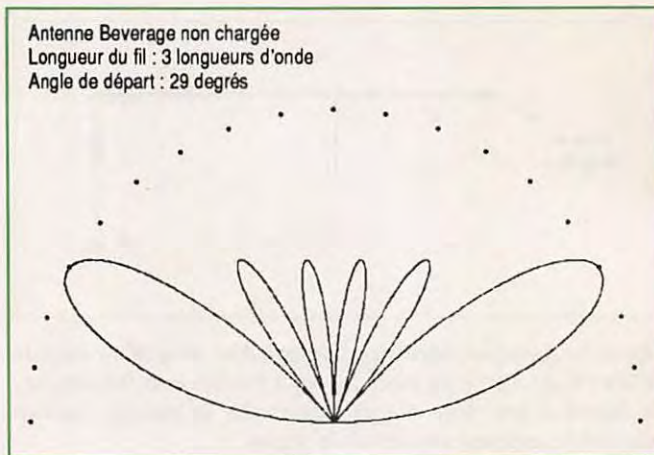

Figure 5 : Diagramme de rayonnement dans le plan vertical d'une antenne Beverage à extrémité libre ; ( $l = 3 \lambda$ ).

La résistance peut être omise, l'extrémité du fil restant libre, l'aérien est alors bi-directionnel et favorise toutes les stations situées dans le sens du fil, de quelque côté qu'elles se trouvent ; il reste toujours directif dans les autres directions.

Les figures 4 et 5 donnent les diagrammes de rayonnement dans le plan vertical, de la même antenne, chargée par sa résistance optimale.

La figure 6 donne un exemple de commutation à distance de la résistance R : pour un fil orienté Nord-Sud par exemple, avec une résistance côté Sud, cela permet de passer instantanément

d'une antenne favorisant la direction Sud (résistance en place), à une antenne recevant aussi du Nord (résistance débranchée).

Les selfs de choc peuvent être des classiques R100, et l'on a tout intérêt à opter pour un relais alimentable en 24 volts alternatifs.

L'utilisation d'une tension alternative permet d'éviter des phénomènes de polarisation des prises de terre. L'usage d'une tension de 24 V permet de fonctionner avec des courants plus faibles qu'en 6 V ou 12 V, et donc de s'accommoder de prises de terre médiocres.

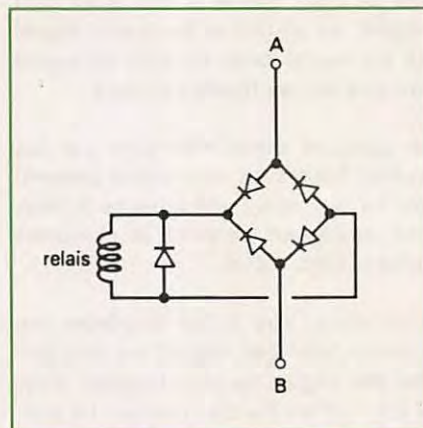

Figure 6b : Cas de l'utilisation d'un relais alimenté en tension alternative.

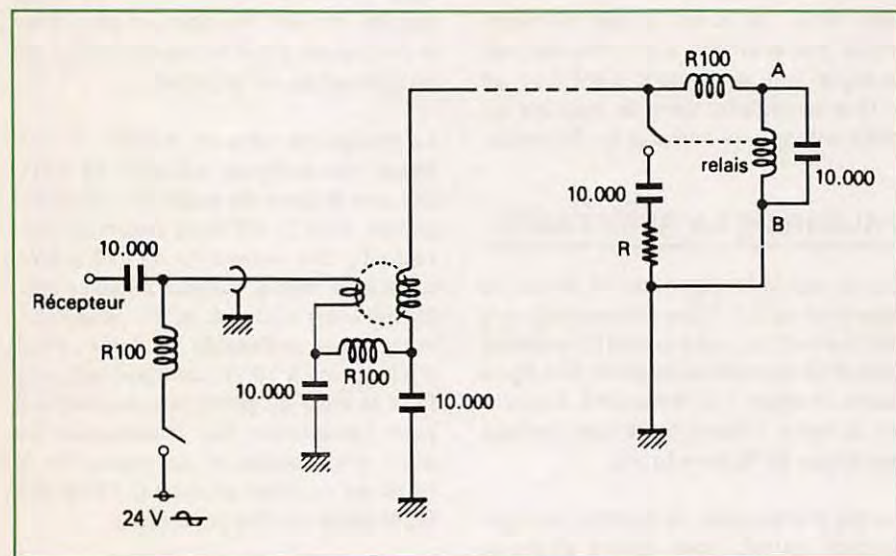

Figure 6a : Télé-commutation de la résistance placée en bout de fil. La partie relais entre A et B peut être modifiée comme indiqué sur la figure 6b en cas d'utilisation d'un relais exigeant une tension continue.

En effet, le courant du relais revient, lui aussi, par la terre, et des terres trop résistives empêcheraient tout fonctionnement du système en trop basse tension. D'un autre côté, il est fortement déconseillé pour des raisons de sécurité, de dépasser 24 V, d'où ce choix.

S'il est fait l'utilisation d'un relais continu, il faut effectuer le redressement en double alternance au niveau du relais comme indiqué sur la figure, cette méthode permet de conserver un courant alternatif à travers les prises de terre.

A suivre... ☆

**Vous cherchez une self à roulette pour votre boîte d'accord ? Consultez le catalogue SORA-COM en fin de ce numéro.**



# CHOLET COMPOSANTS ELECTRONIQUES

oct. 90

## KITS

CC01	- E/R MORSE	75.00 F
CC02	- DEMODULATEUR RTTY - PU	145.00 F
CC05	- DEMODULATEUR RTTY - Filtrés Mhz	250.00 F
CC021	- MODULATEUR AFSK	130.00 F
CC08	- PACKET PC (livré câblé)	1090.00 F
CC20	- CONVERTISSEUR TVA - 435 MHz	en préparation
CC210	- EMETTEUR TVA - 1,2 Ghz 10 MW	en préparation
CC220	- EMETTEUR TVA - 1,2 Ghz 10 MW	560.00 F
CC231	- TETE HF TVA - 1,2 Ghz/70 Mhz	530.00 F
CC232	- FI 70 Mhz - Sortie 50 u, vidéo, Tede.	670.00 F
CC221	- PA-TVA - 1,2 Ghz 10 MW/3,5 W	en préparation
CC222	- PA-TVA - 1,2 Ghz 1W/20W	en préparation
CC41	- Synthé VHF UNIVERSEL	670.00 F
CC42	- TRANSCEIVER 144 FM	670.00 F
	+ Récepteur	
	+ Option Emission	120.00 F
	+ Option 15 W Hybride	420.00 F
	+ Coffret	260.00 F
CC46	- RECEPTEUR VHF UNIVERSEL (Quartz)	360.00 F
	+ Option VCO	160.00 F
	+ Coffret	250.00 F
CC461	- RECEPTEUR MINI VHF FM	315.00 F
CC43	- TRANSVERTER 144/DECA	750.00 F
CC481	- AMPLI 0,5 W / PREAMPLI 50 Mhz	360.00 F
CC482	- TRANSVERTER 144/50 - 0,5 W	670.00 F
CC483	- TRANSVERTER 28/50 - 0,5 W	670.00 F
CC431	- AMPLI 1/50 Mhz - 20 W	en préparation
CC90	- FREQUENCEMENT LCD 0,5/19 Mhz	340.00 F
	(décodeur E/R)	
CC91	- PONT DE BRUIT 1,50 Mhz	160.00 F
CC47	- RECEPTEUR METEOSAT 135 Mhz	en préparation
CC232	- TETE HF - METEOSAT 1,7 Ghz	530.00 F
CC000	- Décodeur METEOSAT	en préparation

## DIODES/PONTS

IN 198 (Ge)	3.00 F
IN 914	1.00 F
IN 4007	1.00 F
IN 4148	0.60 F
IN 4151	1.00 F
BA 182	4.00 F
BY 255	4.00 F
6A-600 V	9.00 F
HP 2800	8.00 F
BB 105 G	4.00 F
BB 109	4.00 F
BB 112	30.00 F
BB 130	39.00 F
BB 139	5.00 F
BB 204	6.00 F
BB 209	4.00 F
BB 212	39.00 F
BB 215 Cms	5.00 F
BB 229	5.00 F
BB 405 B	4.00 F
BBY 31 Cms	7.00 F
MV 840	5.00 F
OF 643	4.50 F
INS139	5.00 F
IN 5142	5.00 F
IN 5441	5.00 F
B 380 C 1000	5.00 F
KBPC 1005	20.00 F
B 80 C 3700/2200	16.00 F
B 380 C 5000/3300	35.00 F
KBPC 25005	30.00 F
KBPC 3506	49.00 F

## MMIC

MAR 1	32.00 F
MAR 3	49.50 F
MAR 4	49.50 F
MAR 6	39.50 F
MAR 8	54.00 F
MAY 11	69.00 F

## TORES

AMIDON	
T37-0	10.00 F
T50-0	12.00 F
T68-0	16.00 F
T20-1	7.50 F
T37-1	10.00 F
T50-1	12.00 F
T20-2	7.50 F
T37-2	10.00 F
T50-2	12.00 F
T68-2	16.00 F
T80-2	19.00 F
T200-2	89.00 F
T12-6	5.00 F
T20-6	7.50 F
T25-6	7.50 F
T37-6	10.00 F
T50-6	12.00 F
T68-6	16.00 F
T80-6	19.00 F
T25-10	7.50 F
T37-10	10.00 F
T50-10	12.00 F
T12-12	5.00 F
T20-12	7.50 F
T37-12	10.00 F
T50-12	12.00 F
G 2-3 FT16	12.00 F
FT 37-43	15.00 F
FT 37-61	15.00 F
FT 50-43	17.00 F

## CIRCUITS INTEGRÉS

### PLESSEY

ML 924	65.00 F
ML 928	65.00 F
SL 440	40.00 F
SL 441	40.00 F
SL 486	40.00 F
SL 490	40.00 F
SL 1451	184.00 F
SL 1452	184.00 F
SL 1454	184.00 F
SL 1640	95.00 F
SL 6270	43.00 F
SL 6310	32.00 F
SL 6440	65.00 F
SL 6601	58.00 F
SL 6700	75.00 F
SP 1648	67.00 F
SP 4632	40.00 F
SP 4902	120.00 F
SP 4904	120.00 F
SP 5000	97.00 F
SP 5011	97.00 F
SP 5060	180.00 F
SP 8629	32.00 F
SP 8630	265.00 F
SP 8660	69.00 F
SP 8680	180.00 F
SP 8792	130.00 F
SP 8793	130.00 F

### LINEAIRES

81 28	25.00 F
ADC 0804	74.00 F
ADC 0816	169.00 F
CA 3130	21.00 F
CA 3140	12.00 F
CA 3161	22.00 F
CA 3162	75.00 F
CA 3240	26.00 F
COM 8116	98.00 F
DAC 0808	35.00 F
ICL 7106	54.00 F
ICL 7107	64.00 F
ICL 7109	140.00 F
ICL 7116	86.00 F
ICL 7126	99.00 F
ICL 7135	130.00 F
ICL 7136	76.00 F
ICL 7211	97.00 F
ICL 7621	32.00 F
ICL 7650	78.00 F
ICL 7660	29.00 F
ICL 8038	65.00 F
ICL 8211	39.00 F
ICM 8212	39.00 F
ICM 7217	135.00 F
ICM 7218	135.00 F
ICM 7555	14.00 F
ICM 7556	24.00 F
LF 353	7.00 F
LF 356	7.00 F
LF 357	7.00 F
LM 002	120.00 F
LM 0044	334.00 F
LM 311	7.00 F
LM 317 T	12.00 F
LM 317 K	35.00 F
LM 319	18.00 F
LM 323 K	55.00 F
LM 324	5.00 F
LM 334 Z	19.00 F
LM 335 Z	19.00 F
LM 336 Z	19.00 F
LM 337 T	17.00 F
LM 337 K	45.00 F
LM 349	15.00 F
LM 358	5.00 F
LM 380 N8	20.00 F
LM 380 N14	20.00 F
LM 386	13.00 F
LM 387	19.00 F
LM 555	4.00 F
LM 556	12.00 F
LM 565	15.00 F
LM 567	13.00 F
LM 709	5.00 F
LM 723	8.00 F
LM 723 TO	15.00 F
LM 733	7.00 F
LM 741	4.00 F
LM 747	16.00 F
LM 748	13.00 F
LM 748	6.00 F
LM 2931 CT	25.00 F
LM 3914	39.00 F
LM 3915	39.00 F
LM 4250 CH	25.00 F
KP 100 A	276.00 F
KP 101 A	265.00 F
KP 20 G	
MAX 232	65.00 F
MC 1350 P	39.00 F
MC 1374	49.00 F
MC 1408	
MC 1458 P	6.00 F
MC 1488 P	6.00 F
MC 1489 P	6.00 F
MC 1496 P	16.00 F
MC 1590	45.00 F

### MEMOIRES MICRO

2764	59.00 F
27128	60.00 F
27256	69.00 F
27512	150.00 F
6802	30.00 F
6809	65.00 F
6821	15.00 F
Z80ACPU	20.00 F
PIO	20.00 F
ASIO	89.00 F
AN7910	175.00 F
8080	50.00 F
8088	75.00 F
8250	96.00 F
8251	34.00 F
8255	35.00 F
8273	590.00 F
8749 H	78.00 F
V20/8	85.00 F
V30/8	135.00 F

### CONNECTEURS COAXIAUX

BNC UG 88	7.00 F
UG 89	15.00 F
UG 913	30.00 F
UG 290	9.00 F
UG 1094	5.00 F
UG 260	15.00 F
UG 261	18.00 F
UG 306	15.00 F
UG 274	23.00 F
UG 491	14.00 F
UG 914	16.00 F
UG 21	29.00 F
UG 167	237.00 F
UG 536	30.00 F
UG 594	49.00 F
UG 58	24.00 F
UG 997	33.00 F
UG 23	54.00 F
UG 27	58.00 F
UG 28	58.00 F
UG 107	59.00 F
UHF PL 259	9.00 F
PL 258	8.00 F
SO 239	6.50 F
SUBCLICK KMC 2	24.00 F
KMC 4	38.80 F
KMC 6	23.50 F
KMC 9	15.00 F
KMC 10	15.00 F
KMC 11	34.00 F
KMC 12	15.00 F
KMC 13	25.00 F
Male 50C2	8.00 F
Male 75C2	8.00 F
Fem. chassis	12.00 F

### MEMOIRES MICRO

2764	59.00 F
27128	60.00 F
27256	69.00 F
27512	150.00 F
6802	30.00 F
6809	65.00 F
6821	15.00 F
Z80ACPU	20.00 F
PIO	20.00 F
ASIO	89.00 F
AN7910	175.00 F
8080	50.00 F
8088	75.00 F
8250	96.00 F
8251	34.00 F
8255	35.00 F
8273	590.00 F
8749 H	78.00 F
V20/8	85.00 F
V30/8	135.00 F

### RACCORDS

UG 273	15.00 F
UG 255	15.00 F
UG 83	49.00 F
PLM/NM	45.00 F
BNCM/RCAM	29.00 F
BNCM/RCAM	29.00 F
BNCM/RCAF	29.00 F
UG 201	43.00 F
UG 349	44.00 F
UG 146	50.00 F
UG 606	49.00 F
FM/BNCF	25.00 F
FM/SCAM	25.00 F
FF/PL 259	25.00 F
FF/BNCF	25.00 F
FF/BNCF	25.00 F
BNCF/TNCF	18.00 F
UG 251	15.00 F
BFR 91	9.00 F
BFR 96	13.00 F
BFR 92	7.00 F
BFR 89	10.00 F
CF 300	19.00 F
J 310	6.00 F
MGF 1302	130.00 F
MRF 559	39.00 F
MRF 91	22.00 F
MRF 966	19.00 F
NE 021-37	13.00 F
NE 856-37	15.00 F
U 310	28.00 F
U 406	34.00 F
VN 10 KN	8.00 F
VN 66 AF	19.00 F

### COND. AJUSTABLES "SKY"

2 GHZ (pas 5mm)	0.7 / 5pF	VERT	14.00 F
	1.8/10pF	NOIR	14.00 F
	0.5/10pF	ORANGE	16.00 F
	0.4 / 5pF	NOIR	16.00 F
4 GHZ (pas 7,5mm)	0.3 / 5pF		20.00 F
	0.4/10pF		20.00 F

TOUTES CORRESPONDANCES A :

**CHOLET COMPOSANTS ELECTRONIQUES**  
BP 435 49304 CHOLET CEDEX • TELEPHONE 41 62 36 70 • FAX 41 62 25 49

PLUSIEURS MILLIERS DE REFERENCES EN STOCK - SEMI-JAPONAIS - N.C.  
Forfait expédition : 30 F jusqu'à 1 kg - C.R. : + 25 F

**2 MAGASINS**  
- CHOLET : 1, rue du Coin  
- PARIS : 2, rue Emilio-Castelar - 12ème (Gare de Lyon)

## AMPLI - HYBRIDE

M 57735	50 Mhz	0.2 W	19 W	21 db	12.5 V SSB	710.00 F	Dispo
BGY 32	68-88 Mhz	18 W	22 db	12.5 V FM	810.00 F	Dispo	
M 57715	144-148 Mhz	0.2 W	13 W	18.1 db	12.5 V FM	340.00 F	Dispo
M 57747	144-148 Mhz	0.2 W	13 W	18.1 db	12.5 V FM	300.00 F	Dispo
M 57713	144-148 Mhz	0.2 W	17 W	19.3 db	12.5 V SSB	556.00 F	Dispo
M 57737	144-148 Mhz	0.2 W	35 W	21.7 db	12.5 V FM	475.00 F	Dispo
M 57727	144-148 Mhz	0.3 W	37 W	30.9 db	12.5 V SSB	660.00 F	Dispo
M 57710A	156-160 Mhz	0.2 W	25 W	20 db	12.5 V FM	350.00 F	Dispo
M 57716	430-450 Mhz	0.2 W	17 W	19.3 db	12.5 V SSB	540.00 F	Dispo
M 57745	430-450 Mhz	0.3 W	33 W	20.4 db	12.5 V SSB	975.00 F	Dispo
M 57728	430-450 Mhz	5 W	50 W	10 db	12.5 V SSB	Pos disponible	
M 57768	890-915 Mhz	0.3 W	6 W	16 db	12.5 V FM	560.00 F	Dispo
M 57776	890-915 Mhz	1.2 mW	0.3 W	23 db	8 V FM	165.00 F	Dispo
M 67715	1.24-1.30 Ghz	7 mW	1.5 W	21.7 db	7.2 V SSB	530.00 F	Dispo
M 57787	1.24-1.30 Ghz	10 mW	1.5 W	21.7 db	8 V FM	580.00 F	Dispo
M 57762	1.24-1.30 Ghz	1 W	18 W	12.6 db	12.5 V SSB	930.00 F	Dispo
MD 001H	400-512 Mhz		25 W	40 db	SWITCH antenne	139.00 F	Dispo
MD 004H	1.24-1.30 Ghz		25 W	30 db	SWITCH antenne	165.00 F	Dispo

## TRANSISTORS EMISSION

2N 4041	75.00 F
2N 5589	145.00 F
2N 5590	156.00 F
2N 5591	220.00 F
2N 6105	105.00 F
2SC 730	91.00 F
2SC 741	96.00 F
2SC 1239	119.00 F
2SC 1306	44.00 F
2SC 1307	89.00 F
2SC 1589	55.00 F
2SC 1729	170.00 F
2SC 1944	69.00 F
2SC 1945	79.00 F
2SC 1946 A	

## Groupement d'antennes d'impédance $50 \Omega$ en VHF

Groupier des antennes VHF  $50 \Omega$  peut sembler compliqué et nécessiter d'importants calculs. Il n'en est rien. Pour preuve, ce petit tour de main.

Daniël DAVROUX - F310

### CAS DE DEUX ANTENNES

Chaque antenne est connectée par du câble  $50 \Omega$ . Au point de jonction, l'impédance est donc de  $25 \Omega$ .

Différentes solutions existent mais celle utilisant un coupleur  $1/4$  d'onde rigide est la plus satisfaisante car elle permet de mettre en place les antennes en respectant l'espacement qui donne les meilleurs résultats. La longueur des câbles entre le coupleur et les antennes n'est pas critique.

La longueur du coupleur ( $\lambda/4$ ) se calcule avec la formule :

$$L_{\text{coupleur}} = \frac{300}{F \text{ (MHz)} / 4}$$

Exemple :  $\frac{300}{145 \text{ MHz} / 4} \approx 52 \text{ cm}$

Impédance :  $Z_0 = \sqrt{Z_1 \times Z_2}$

soit  $Z_0 = \sqrt{25 \times 50} = 35,35$ .

Je vous fais grâce de la façon de calculer le rapport  $D/d$  qui détermine l'importance propre de l'adaptateur : il est, dans ce cas, de 1,666.

Exemple : si  $D = 20$  ;  $d = 12$ . Si  $D = 17$  ;  $d = 10,2$ ...

Pour ce qui concerne  $D$ , il

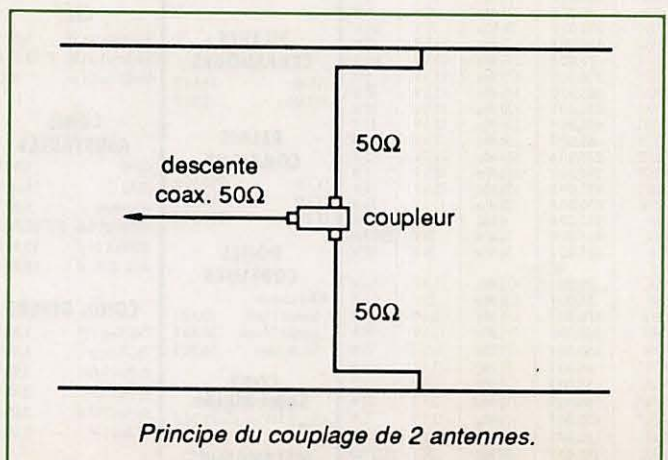
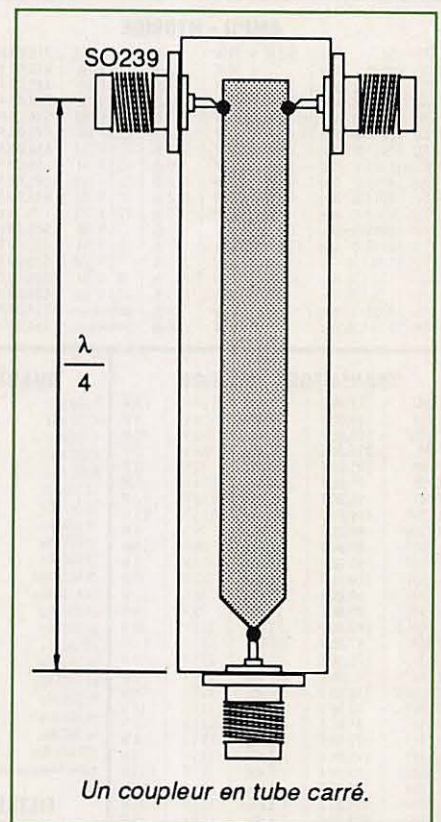

# TOURS DE MAIN

faut tenir compte de la dimension intérieure et il est préférable d'utiliser une section carrée. C'est une solution plus simple pour fixer des prises de type SO239 ou N.

Il est également possible de prendre D rond, avec une SO239 ou N à chaque extrémité et utiliser un T, côté antennes. Si l'on n'est pas du tout doué pour la mécanique, le 1/4 d'onde peut être constitué de 2 coupes de câble coaxial de 75 Ω de bonne qualité, soigneusement mis en parallèle.

## NOTE :

Avant de grouper des antennes, il est recommandé de n'en brancher qu'une puis de vérifier la symétrie et le TOS.

## CAS DE QUATRE ANTENNES

Au point de rencontre des 4 câbles, l'impédance est égale à  $50 \Omega / 4$  soit 12,5 Ω.

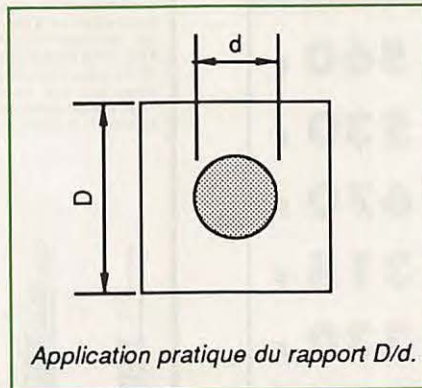

L'impédance propre du coupleur sera égale à :

$$\sqrt{112,5 \times 50} = 25 \Omega,$$

soit le rapport  $D/d = 1,42$ .

Exemple :  $D = 20, d = 14...$

2 câbles coaxiaux de 50 Ω en parallèle ont également donné d'excellents résultats.

Il faut soigner les connexions pour minimiser les ruptures d'impédance.

## BIBLIOGRAPHIE

OCI novembre 81 par F6EVT. ★

**Recherche**  
**TECHNICIEN**  
**SAV**

**Radiocommunication**  
**HF - VHF**

**Envoyer CV à :**  
**G.E.S.**  
**172, rue de Charenton**  
**75012 PARIS**

## SPECIAL ANTENNES

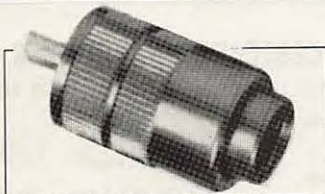

PL259/9mm TEFLON

Par 5 pièces Plus 8F de port **23F**  
Par 10 pièces Plus port 15F **38F**  
Par 50 pièces plus port 18F **172F**  
Existe en 6 mm Même tarif



Câble twin lead

450 OHms réf : TRW007 **7,20 FF le M**

300 OHms réf : TRW 005 **6,50 FF le M**



**BALUN**

Rapport : 4:1, 50 OHms Réf. : TRW 002  
Fréquence : 80/10 m - 1,5 KW  
Sortie : SO 239, isolant Teflon  
Impédance : 50 Ω **195 FF**



Réf. : TRW 004

**Isolateur pour faire vos antennes** **5,50 FF**

**Isolateur central**

avec SO 239 permettant de faire rapidement des dipôles.

Réf. : TRW 006

**57 FF**

## SLOPER D . X . A pour le 160, 40 et 80M

De réputation mondiale, il permet un excellent trafic sur ces bandes et peut être utilisé aussi bien en fixe qu'en portable.

L'ANTENNE COMPLETE à mettre en place directement livrée en ordre de marche

PRIX **595 F** plus 30F de port

Utilisez le bon de commande page 82

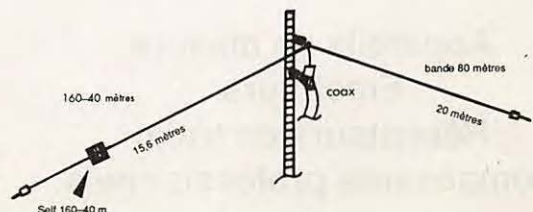



# CHOLET COMPOSANTS ELECTRONIQUES

<b>KIT EMETTEUR TVA</b> 1,2556 Hz _____	<b>560 F</b>
<b>KIT RECEPTEUR TVA</b> Tête H.F. _____	<b>530 F</b>
<b>KIT RECEPTEUR TVA</b> F.l. décodeur _____	<b>670 F</b>
<b>RECEPTEUR VHF</b> miniature (avec squelch) _____	<b>315 F</b>
<b>SYNTHETISEUR</b> pour récepteur _____	<b>330 F</b>

**COMMANDEZ PAR  
TELEPHONE ET  
PAYEZ PAR  
CARTE BANCAIRE**



tél. 41 62 36 70  
- votre numéro entier de carte  
- sa date d'expiration  
- votre numéro de téléphone  
(facultatif)

### PROCHAINES REUNIONS

ALTHEN-DES-PALUDS (près d'Avignon) • 10 et 11 Novembre

**ATTENTION** : Nouveau tarif au 1/10/90

TARIF GENERAL SUR DEMANDE

### MAGASIN

1, rue du Coin - Tél. 41 62 36 70 Fax 41 62 25 49

Vente par correspondance : B.P. 435 - 49304 CHOLET Cedex

# SUD AVENIR RADIO

22, boulevard de l'Indépendance  
13012 MARSEILLE

☎ 91.66.05.89

C.C.P. Marseille 284 805 K

**SURPLUS  
ELECTRONIQUES  
MILITAIRES**

**RECONDITIONNÉS**

**Appareils de mesure  
Émetteurs  
Récepteurs de trafic  
Composants professionnels  
etc.**

liste gratuite contre enveloppe timbrée

## POPE H100 SUPER LOW LOSS 50Ω COAXIAL CABLE

Le H 100 est un nouveau type de câble isolement semi-air à faibles pertes, pour des applications en transmission. Grâce à sa faible atténuation, le H 100 offre des possibilités, non seulement pour des radioamateurs utilisant des hautes fréquences jusqu'à 1296 MHz, mais également pour des applications générales de télécommunication. Un blindage maximal est garanti par l'utilisation d'une feuille de cuivre (feuillard) et d'une tresse en cuivre, ce qui donne un maximum d'efficacité. Le H 100 est également performant dans les grandes puissances jusqu'à 2100 watts et cela avec un câble d'un diamètre de seulement 9,8 mm.

Puissance de transmission : 100 W  
Longueur du câble : 40 m

MHz	RG 213	H 100	Gain
28	72 W	82 W	+ 11 %
144	46 W	60 W	+ 30 %
432	23 W	43 W	+ 87 %
1296	6 W	25 W	+317 %

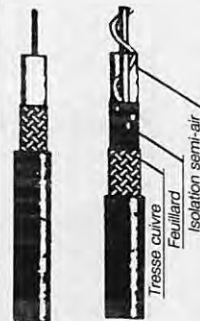

	RG 213	H 100
Ø total extérieur	10,3 mm	9,8 mm
Ø âme centrale	7 x 0,75 = 2,3 mm	2,7 mm monobrin

Atténuation en dB/100 m		
28 MHz	3,6 dB	2,2 dB
144 MHz	8,5 dB	5,5 dB
432 MHz	15,8 dB	9,1 dB
1296 MHz	31,0 dB	15,0 dB

Puissance maximale (FM)		
28 MHz	1700 W	2100 W
144 MHz	800 W	1000 W
432 MHz	400 W	530 W
1296 MHz	220 W	300 W
Poids	152 g/m	112 g/m
Temp. mini utilisation	-40°C	-50°C
Rayon de courbure	100 mm	150 mm
Coefficient de vélocité	0,66	0,85
Couleur	noir	noir
Capacité	101 pF/m	80 pF/m

**ATTENTION** : Seul le câble marqué "POPE H 100 50 ohms" possède ces caractéristiques. Méfiez-vous des câbles similaires non marqués.

Autres câbles coaxiaux professionnels



**GENERALE  
ELECTRONIQUE  
SERVICES**

172, rue de Charenton  
75012 PARIS  
Tél. : (1) 43.45.25.92  
Télex : 215 546 F GESPAR  
Télécopie : (1) 43.43.25.25

ET AUSSI LE RESEAU G.E.S.

## ANTENNES ET ACCESSOIRES SATELLITES TV

POUR INFORMATION APPELER : 91 50 71 20 - 91 50 70 18

### CONVERTISSEURS 10.95 - 11.7 GHZ

1 0 DB	1200,00 F TTC	1012,00 F HT
1 A 1.3 DB	771,00 F TTC	650,00 F HT
MARCONI H/V 13 ET 18 V	900,00 F TTC	759,00 F HT

### CONVERTISSEURS 12.5 - 12.75 GHZ

1.1 TELECOM SPC	1100,00 F TTC	928,00 F HT
11 GHZ + TELECOM	1200,00 F TTC	1012,00 F HT
10.95 A 12.75 GHZ SHARP	1661,00 F TTC	1400,00 F HT
4 GHZ 35 K MAX ECHOSTAR	1200,00 F TTC	1012,00 F HT

### RECEPTEURS DEMODULATEURS

TELECOMMANDE PACE SS 3000	1424,00 F TTC	1200,00 F HT
DRAKE 3240 E	NC	NC
DRAKE 250 E STEREO	5500,00 F TTC	4638,00 F HT

### SOURCES, POLARISEURS, ACCESSOIRES

SOURCE POUR ANTENNE DE 0.80 METRE	150,00 F TTC	127,00 F HT
SOURCE POUR BANDE C 4 GHZ	300,00 F TTC	253,00 F HT
POLARISEUR ET SOURCE MAGNETIQUE	400,00 F TTC	338,00 F HT
POLARISEUR MAGNETIQUE AVEC INTERFACE IRTE	800,00 F TTC	675,00 F HT
OMT IRTE	900,00 F TTC	759,00 F HT
OMT POLARISE POUR OFFSET	700,00 F TTC	590,00 F HT
INTERFACE POUR POLARISEUR MAGNETIQUE	200,00 F TTC	169,00 F HT
POLARISEUR 4 GHZ	600,00 F TTC	506,00 F HT
DIELECTRIQUE 4 GHZ	100,00 F TTC	85,00 F HT
RELAI COAXIAL	250,00 F TTC	211,00 F HT
CABLES C 6 3 B 100 METRES	261,00 F TTC	220,00 F HT
CABLES C 5 3 A METRE 10 4 mm 75 OHMS	8,90 F TTC	7,50 F HT
COMMUTATEUR DE TETES MANUEL	40,00 F TTC	34,00 F HT
INCLINOMETRE A AIGUILLE PETIT MODELE	119,00 F TTC	100,00 F HT
INCLINOMETRE A AIGUILLE GRAND MODELE	238,00 F TTC	200,00 F HT
CONNECTEUR F CABLE 11 mm	8,00 F TTC	6,75 F HT
CONNECTEUR F A VISSER	3,00 F TTC	2,53 F HT
CONNECTEUR F MALE	3,00 F TTC	1,70 F HT
PAQUET DE 100	178,00 F TTC	150,00 F HT
PINCE PRO POUR CONN F	350,00 F TTC	296,00 F HT
PINCE STANDARD POUR CONN F	90,00 F TTC	76,00 F HT
REPARTISSEUR 4 DIR PASSIF	150,00 F TTC	127,00 F HT
REPARTISSEUR 2 DIR PASSIF	100,00 F TTC	85,00 F HT
AMPLI LIGNE 20 DB	250,00 F TTC	211,00 F HT
PEAU DE CHAT LE ROULEAU	50,00 F TTC	43,00 F HT
GRAISSE SILICONE LE TUBE	75,00 F TTC	64,00 F HT

### ANTENNES

TDF 1 COMPLETE	1000,00 F TTC	844,00 F HT
1 M OFFSET AVEC MONTURE EQUATORIALE	1300,00 F TTC	1097,00 F HT
1 2 M OFFSET AVEC MONTURE EQUATORIALE	2000,00 F TTC	1687,00 F HT
3 10 METRES 4 ET 12 GHZ	5930,00 F TTC	5000,00 F HT
3 60 METRES 4 ET 12 GHZ	8302,00 F TTC	7000,00 F HT
MOTEUR 12 POUCES	600,00 F TTC	506,00 F HT
MOTEUR 18 POUCES	800,00 F TTC	675,00 F HT
POSITIONNEUR UNIDEN 771	1300,00 F TTC	1097,00 F HT

## RADIO RECEPTION

DECODER FAX + TOR + RTTY + CW SORTIE VIDEO ET IMPRIMANTE	5000,00 F TTC
FAX + TOR + RTTY + CW + ASCII + ARQ + PACKET + VTC DECODE PRESQUE TOUT. SORTIE VIDEO ET IMPRIMANTE	11500,00 F TTC

REGLEMENT MIN 20 % A LA COMMANDE LE RESTE CONTRE REMBOURSEMENT

ANTENNES BALY - 51, BD DE LA LIBERTE - 13001 MARSEILLE

PRIX AU 1/10/1990 - DOC. 10 FRS EN TIMBRES

# SARCELLES DIFFUSION,

MIDLAND  
4001 RD



KENWOOD  
TS-950 S  
HF Transceiver



YAESU  
FT-23 R

## ... LE PRO A ROMEO ...



MIDLAND  
2001 RD

KENWOOD  
TM-231 E  
2-m FM Mobile  
Transceiver



YAESU  
FT-747 GX



KENWOOD  
TS-440 S  
HF Transceiver

DES CENTAINES DE PRODUITS DE LA CB AU RADIO AMATEUR ...

DES PROMOTIONS  
TOUTE L'ANNÉE

EN CE MOMENT :

PRÉSIDENT J.F.K. 1380 F  
PRÉSIDENT HARRY 690 F  
PRÉSIDENT GRANT 1740 F  
MIDLAND 4001 990 F

**SUPERSTAR 360**  
**1390 F**

CRÉDIT ACCEPTÉ  
EN 10'  
PAR MINITEL

EXPÉDITION  
DANS TOUTE  
LA FRANCE

**SARCELLES  
DIFFUSION**

CENTRE COMMERCIAL  
DE LA GARE

Face à la gare Garges-Sarcelles  
95200 SARCELLES CEDEX

Tél. : (1) 39 93 68 39  
Fax : (1) 39 86 47 59

## Un synthétiseur de fréquences programmable

# 0,01 Hz à 9,999 MHz

Quel électronicien, qu'il soit amateur ou professionnel, n'a jamais rêvé de disposer d'un synthétiseur capable de fournir plus de 80 000 fréquences différentes, d'un véritable générateur couvrant de la BF à la HF ? Le voici donc, ce mouton à cinq pattes !

*Pierre BOLLAT - HB9AIS*

*L'auteur tient à rappeler que toute utilisation à des fins commerciales des schémas publiés ici, est dépendante de l'autorisation de la société Soracom et de la sienne. Les lecteurs intéressés par la réalisation d'un kit, circuits imprimés compris (actuellement à l'étude), peuvent se faire connaître à la rédaction de la revue. Cette possibilité a déjà été étudiée et sera mise en œuvre en fonction de l'importance de la demande.*

**U**ne des conditions essentielles à laquelle doit satisfaire un générateur de fréquences employé au développement d'équipements HF est, d'une part, la stabilité de phase, ou absence de bruit de phase et, d'autre part, la stabilité dans le temps.

On peut donc exclure d'emblée, expériences faites, tous les générateurs, aussi sophistiqués soient-ils, basés sur des circuits RC, même s'ils sont contrôlés par des PLL, eux-mêmes pilotés par des quartz.

Pendant que j'y suis, permettez-moi d'éliminer les résonateurs à gaz de césium (à cause de leur prix !), ainsi que les systèmes connus sous le nom de DDFS "Direct Digital Frequency Synthesis", ou en français : synthèse digitale directe de la fréquence, que l'auteur de cet article connaît insuffisamment mais qui, de toute évidence, représentent une solution d'avenir. On en reparlera.

La solution retenue, en ce moment, pour l'oscillateur VCO est le bon vieux "Colpitts" dont l'excellente réputation n'est plus à faire. Il sera associé à quelques circuits intégrés et composants modernes, voire ultra modernes, disponibles depuis peu de temps sur le marché "grand public". Le résultat donnera un synthétiseur de

fréquence universel, ou presque, remplissant impérativement les conditions de stabilité de fréquence et de phase citées préalablement.

### LE SCHEMA SYNOPTIQUE

L'âme du montage est le synthétiseur de fréquence construit autour du génial circuit intégré IC 1 (MC145163) de Motorola et du VCO de type "Colpitts" (figure 1).

A ce propos, je vous conseille de vous reporter à *MEGAHERTZ MAGAZINE* n° 80, octobre 1989, ou à la revue amateur suisse *Old Man* n° 1, janvier 1990, où cet ensemble, circuit intégré MC145163 /VCO "Colpitts", a été décrit en détail sous le titre : "Synthétiseur de fréquence HF, le summum de la facilité". Une des caractéristiques importantes, et intéressantes, de ce synthétiseur était de permettre une excursion en

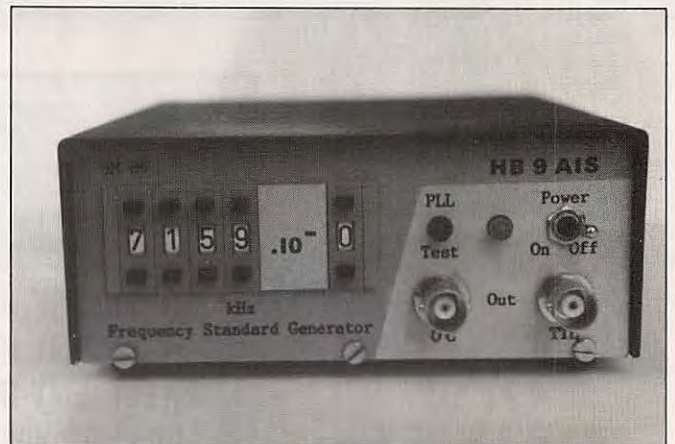

Photo 1 : Le synthétiseur HF en version "appareil de laboratoire" ; ses petites dimensions : 12,5 x 5 x 15 cm, lui permettent d'être placé tout près, sur la table de travail, sans gêner l'opérateur.



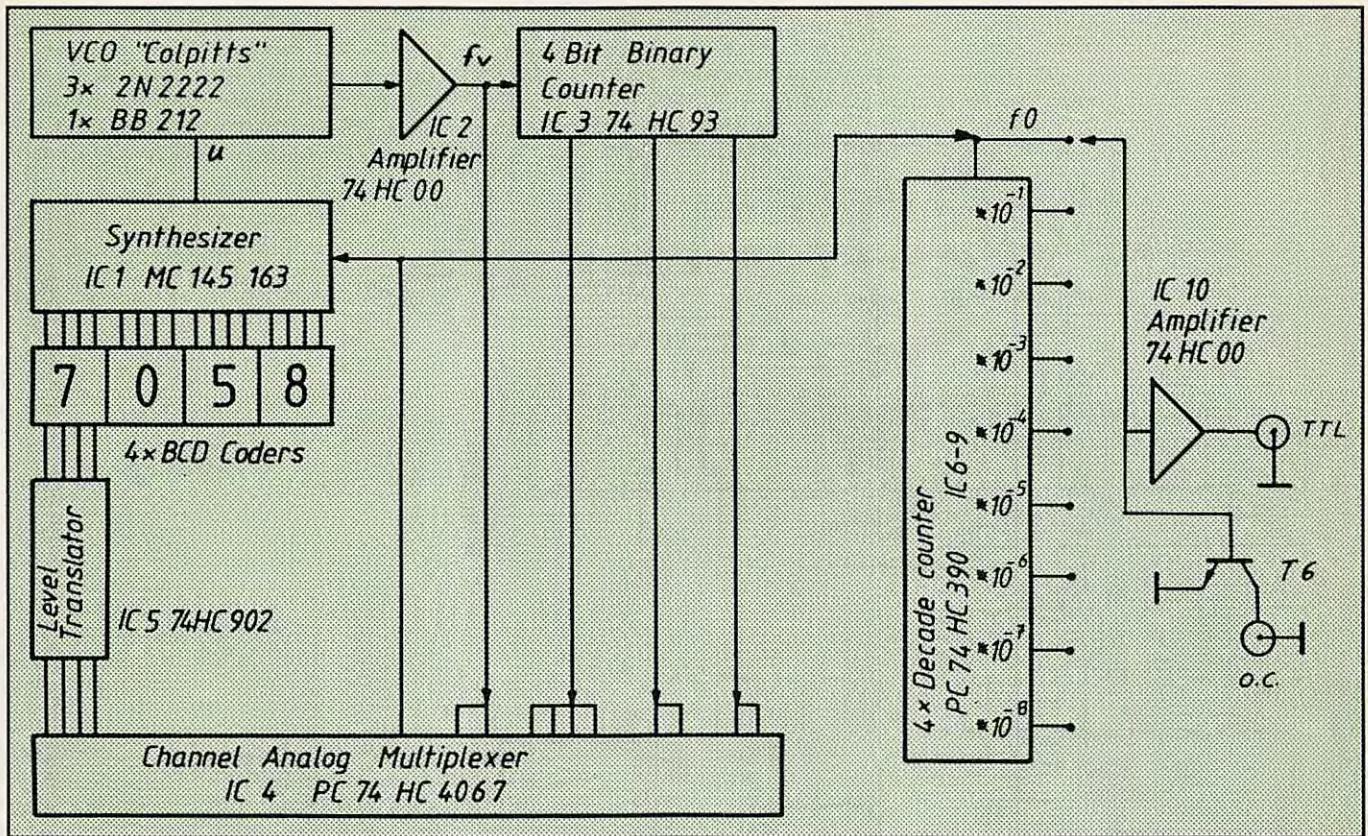

Figure 1 : Schéma synoptique du synthétiseur de fréquences HF.

fréquence dans un rapport plus grand que de 1 à 2. En l'occurrence, le VCO oscillait entre <5 et >10 MHz, sans problème.

C'est cette particularité qui va être avantageusement exploitée car, si vous me suivez bien, en créant, par exemple, un VCO capable d'osciller entre <8 et >16 MHz, puis en divisant cette fréquence successivement 3 fois par 2 au moyen de IC 3 (PC74HC93), on peut disposer des fréquences <4 à >8 MHz, <2 à >4 MHz, <1 à >2 MHz. Ainsi, on couvrira la bande de 1 à 10 MHz, entièrement, sans trou.

En poursuivant ce raisonnement, il est possible de diviser successivement ces fréquences plusieurs fois par 10, au moyen des circuits intégrés IC 6, IC 7, IC 8 et IC 9 (PC74HC390), ce qui permettra d'obtenir des fréquences aussi basses que <0,01 Hz, à la stabilité du quartz.

Mais revenons à notre synthétiseur, IC 1 + VCO. Pour que l'utilisateur bénéficie de confort, il faut qu'il puisse afficher la fréquence fo qui l'intéresse

au moyen des 4 codeurs BCD, sans se préoccuper de savoir laquelle, de la fréquence fondamentale, que nous appellerons fv, ou des diverses fréquences fv/2, fv/4, ou fv/8, est finalement utilisée à la synthèse de fo, c'est-à-dire sans qu'il ne doive se livrer à aucun calcul, ni intervenir sur un quelconque contrôle autre que les codeurs BCD.

C'est ici qu'intervient le multiplexeur à 16 canaux analogiques IC 4 (74HC4067), dont seulement 10 entrées seront utilisées. Les entrées de ce multiplexeur sont sélectionnées par le codeur BCD des "milliers" coopérant avec un translateur de niveau IC 5 (74C902) et permettant ainsi d'adapter les signaux logiques de 8 V de ce codeur BCD à la logique 5 V de la série 74HC.

Voilà, la boucle est fermée. La synthèse de fo affichée sur les 4 codeurs BCD est achevée. Elle est disponible sur le connecteur BNC de sortie si fo est sélectionné sur le sélecteur.

La fréquence fo peut également être divisée par 10, 100, etc..., ou plus exactement multipliée par 10<sup>-1</sup>, 10<sup>-2</sup>,

etc... jusqu'à 10<sup>-8</sup>, au gré des besoins. Le signal de sortie sera compatible TTL.

A titre d'exemple, une fréquence de 3256 Hz se lira : 3256 x 10<sup>-3</sup> kHz. Une fréquence de 0,1365 Hz se lira : 1365 x 10<sup>-7</sup> kHz. De même, une fréquence de 7,072 MHz se lira : 7072 x 10<sup>-0</sup> kHz.

## REALISATION DU CIRCUIT ET TESTS DIVERS

La réalisation du circuit, dont le schéma électronique est donné en figure 2, peut se faire entièrement sur une carte "Veroboard" au format de 160 x 100 mm, en respectant les quelques règles suivantes :

- Prévoir une masse unique d'au moins deux pistes au centre de la carte.
- Situer les entrées 8 et 5 VDC sur une piste chacune, de part et d'autre de la carte, et découpler soigneusement avec des capacités de 0,1 µF céramiques, en parallèle avec une vingtaine de µF électrolytiques.

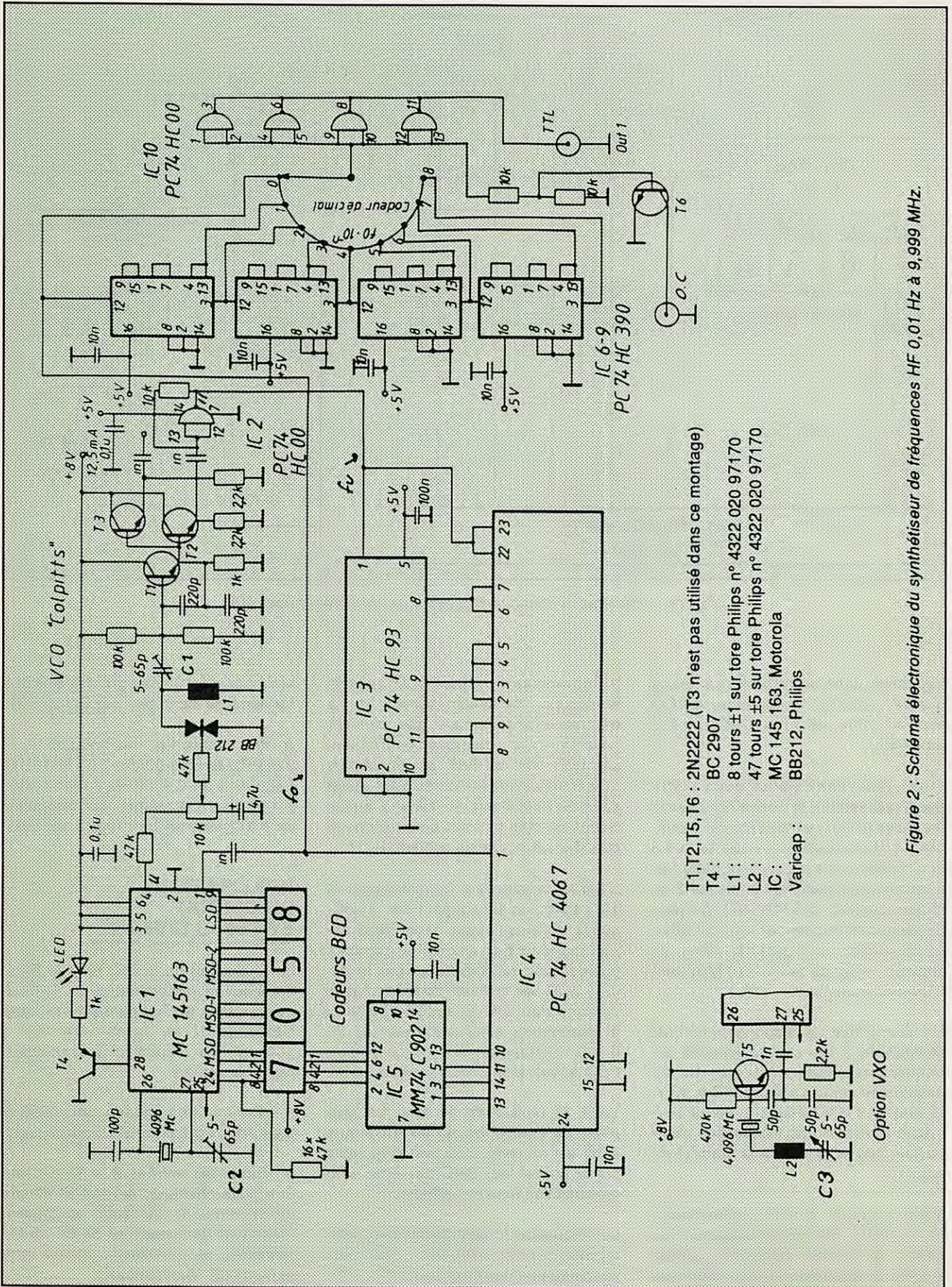

- T1, T2, T5, T6 : 2N2222 (T3 n'est pas utilisé dans ce montage)
- T4 : BC 2907
- L1 : 8 tours  $\pm 1$  sur tore Philips n° 4322 020 97170
- L2 : 47 tours  $\pm 5$  sur tore Philips n° 4322 020 97170
- IC : MC 145 163, Motorola
- Varicap : BB212, Philips

Figure 2 : Schéma électronique du synthésiseur de fréquences HF 0,01 Hz à 9,999 MHz.

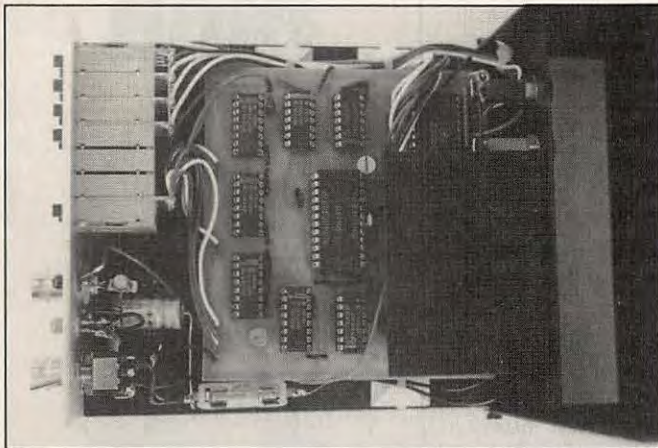

Photo 2 : Le synthétiseur, couvercle ouvert. On peut voir que le VCO est recouvert par une pièce en acier formant blindage, afin de limiter les influences extérieures.

c.- Laisser de la place pour le circuit intégré IC 1 (MC145163) au bord de la carte, afin que les codeurs BCD, généralement fixés sur la plaque frontale, soient à proximité dudit circuit intégré, une fois le synthétiseur monté dans un boîtier, lequel sera, si possible, en acier.

d.- Faire le montage du VCO "Colpitts" d'une manière aussi compacte que possible, pour avoir le moins d'inductance et de capacitance parasites possible. La fréquence  $f_v < 8 \text{ à } > 16 \text{ MHz}$  doit être obtenue en appliquant une tension variable à l'entrée U, de  $> 0,7 \text{ à } < 6,5 \text{ VDC}$  (voir le schéma figure 2). Le condensateur variable C1 doit être réglé à sa valeur minimale, pour obtenir l'oscillation avec une tension U de 0,6 Vcc. Inutile de continuer si ce résultat n'est pas atteint. L'onde sur l'émetteur de T2 devra être presque

sinusoïdale, avec une amplitude de 0,2 à 1,5 Vpp.

e.- Continuer le montage par le circuit intégré IC 2 (74HC00), monté en amplificateur HF, et vérifier son fonctionnement. L'amplitude de sortie doit avoisiner les 5 Vpp. (Bien que ce ne soit pas indispensable, je conseille, pour des raisons pratiques, de monter chaque circuit intégré sur un support).

f.- Si tout est en ordre jusqu'au point "e", monter soigneusement le circuit intégré IC 1 (MC145163) et les codeurs BCD. Puis IC 5, IC 4 et IC 3, de la façon la plus compacte possible. J'attire votre attention sur l'importance des capacités 0,01  $\mu\text{F}$  de découplage. Les monter près des circuits intégrés auxquels elles se rapportent.

g.- Appliquer les tensions 8 et 5 Vcc et tester le fonctionnement. Si tout se passe bien, la LED devra s'éteindre une fois que la fréquence programmée, en kHz sur les codeurs BCD, sera synthétisée. Le temps de stabilisation idéal, 0,1 à 1 seconde, est réglable au moyen du potentiomètre de 10 k sur le VCO. Ça ne peut que fonctionner ! Dans le cas contraire, vérifier attentivement le câblage. Sélectionnez maintenant quelques fréquences et écoutez sur un récepteur, en position CW, en jouant avec le VFO les belles notes de cristal. Il se peut toutefois que vous entendiez une légère modulation à 50 ou 100 Hz ; rassurez-vous, elle disparaîtra totalement une fois le circuit enfermé dans son boîtier. Utilisez un bon récepteur, ou un fréquencemètre et tournez la capacité C 2 de 5-65 pF pour ajuster la

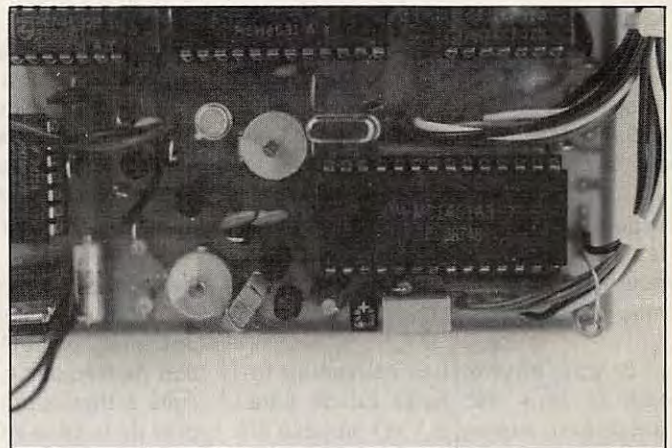

Photo 3 : Le circuit intégré MC 145 163 de Motorola, associé aux quelques composants formant le VCO "Colpitts". C'est, en quelque sorte, l'âme du synthétiseur.

Plages	Couverture	Au pas de	Remarques
0	1,0-9,999 MHz	1 kHz	fo
1	100-999,9 kHz	100 Hz	fo x 10 <sup>-1</sup>
2	10-99,99 kHz	10 Hz	fo x 10 <sup>-2</sup>
3	1-9,999 kHz	1 Hz	fo x 10 <sup>-3</sup>
4	100-999,9 Hz	0,1 Hz	fo x 10 <sup>-4</sup>
5	10-99,99 Hz	0,01 Hz	fo x 10 <sup>-5</sup>
6	1-9,999 Hz	0,001 Hz	fo x 10 <sup>-6</sup>
7	0,1-0,9999 Hz	0,0001 Hz	fo x 10 <sup>-7</sup>
8	0,01-0,09999 Hz	0,00001 Hz	fo x 10 <sup>-8</sup>

Soit un total de 80 991 fréquences différentes.

Tableau 1 : Gammes de fréquences couvertes par le synthétiseur.

fréquence du quartz à 4,09600 MHz exactement ; cette fréquence sera disponible sur la broche 25 du MC 145 163.

h.- Terminez par le montage des circuits intégrés IC 6 à IC 9, puis IC 10 et le transistor T 6. Vérifier le bon fonctionnement. Ensuite, faire le montage définitif du synthétiseur dans le boîtier que vous aurez choisi. Je rappelle que le boîtier idéal devrait être en acier, pour éviter une quelconque influence par couplage magnétique, sur le synthétiseur, des appareils avoisinants. On peut toutefois très bien s'accommoder d'un boîtier en aluminium, ou même en plastique, si l'on prend la précaution de blinder convenablement le VCO.

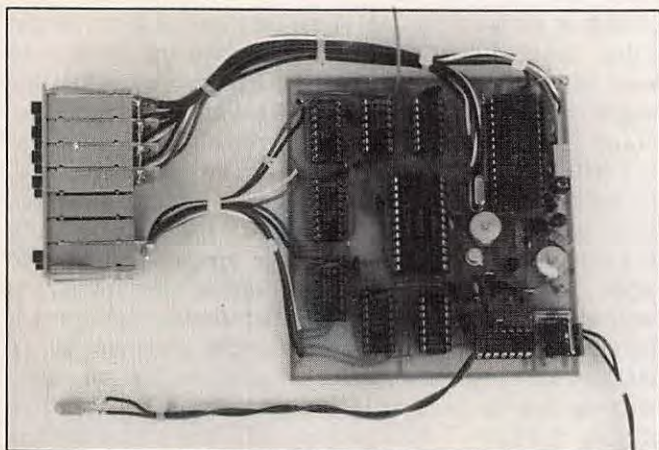

Photo 4 : Le synthétiseur tel qu'il se présente en état de marche avant d'être intégré dans un quelconque appareil : Comme sur la photo 1 ; ou dans un ensemble plus complexe (voir texte).

Vous disposez maintenant d'un générateur presque universel, compatible avec la technique radio, et capable de délivrer sur la sortie TTL plus de 80 000 fréquences différentes, entre 0,01 Hz et 9,999 MHz. Ces fréquences sont réparties selon le **tableau 1**. La sortie O.C. (Open Collector, en français : collecteur ouvert) sera plutôt utilisée pour les fréquences <1 MHz. Mais vous pourrez, par contre, piloter des systèmes jusqu'à 30 Vcc.

i.- Si vous désiriez une couverture totale de cette très large bande sans aucun trou, montez le VXO proposé en option sur le schéma de la figure 2. Dans ce cas, il vous faudra repérer très exactement la position du condensateur variable CV 3, 5-65 pF, où la fréquence affichée sur les codeurs BCD sera exacte. Pour ce faire, il vous sera nécessaire de mettre en œuvre, une fois encore, un bon récepteur, ou un fréquencemètre précis.

## CHAMP D'APPLICATION DU SYNTHÉTISEUR ET CONCLUSIONS

Ce synthétiseur de fréquences a été conçu en vue d'être utilisé comme instrument de laboratoire où il est couramment mis à contribution lors de divers développements touchant à des récepteurs, des émetteurs HF, des mixers digitaux, etc... En raison de sa précision, il pourrait tout naturellement devenir partie intégrante d'un d'équipement HF ou VHF, à vie !

D'autre part, les très basses et très précises fréquences disponibles, soit en signaux TTL, soit en O.C. (transistor à collecteur ouvert), peuvent trouver des applications dans d'autres domaines que celui de la radio. Pour ne citer que quelques exemples, chez l'auteur, le synthétiseur est utilisé à l'occasion de développements dans le domaine horloger

ainsi qu'en électronique industrielle.

Le champ d'application est donc très large. Comme il a déjà été dit, plus de 80 000 fréquences, comprises entre 0,01 Hz et 9,999 MHz, sont à la disposition de l'utilisateur. (Une couverture totale, absolument sans trou, peut être assurée si l'option VXO est retenue).

On pourra, sans modification, obtenir des fréquences plus hautes, jusqu'à >30 MHz, par mélange ou multiplication de fréquence, en utilisant des circuits à transistors et des circuits intégrés de la série HC MOS, comme ceux mis en œuvre dans ce montage. Les spécialistes des VHF trouveront certainement les moyens d'accommoder cet appareil à leur besoins, afin qu'il devienne opérationnel dans ces bandes là. C'est du moins ce que l'auteur se propose de réaliser prochainement. On en reparlera.

En attendant, les passionnés de HF et les mordus de développements personnels, seront comblés par l'usage qu'ils pourront faire de ce synthétiseur programmable, il leur facilitera sûrement grandement la tâche.

## REFERENCES

**MEGAHERTZ MAGAZINE** n° 80, octobre 1989.

**Old Man** n° 1, janvier 1990.

Notes d'application et documents Motorola. ★

## WATTMETRE PROFESSIONNEL BIRD



**Boîtier BIRD 43**  
**1.985 F\*HT**  
Bouchons série A-B-C-D-E  
**540 F\*HT**



**Charges de 5 W à 50 kW**  
**Wattmètres spéciaux**  
**pour grandes puissances**  
**Wattmètre PEP**

## FREQUENCEMETRE

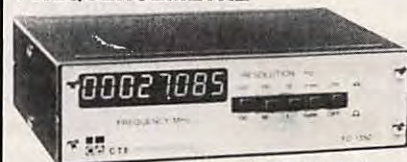

**1.650 F\*TTT**  
10 Hz à 1,35 GHz - 8 digits

## TUBES EIMAC

**RADIO LOCALE**  
88 à 108 MHz

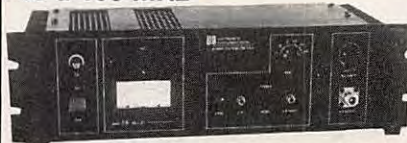

Emetteurs FM - Mono/Stéréo  
Stations de 10 W à 10 kW - 24 h/24



**GENERALE ELECTRONIQUE SERVICES**

172, RUE DE CHARENTON 75012 PARIS  
Tél. : (1) 43.45.25.92 — Télex : 215 546 F GESPAP  
Télécopie : (1) 43.43.25.25  
**ET AUSSI LE RESEAU G.E.S.**

# LE TOP-NIVEAU DES ANNÉES 90

## KENWOOD



## ICOM



## YAESU



## TEN-TEC



**PROFESSIONNELS  
RADIOAMATEURS  
ÉCOUTEURS**

dès le  
1<sup>er</sup> prix  
vous exigez  
la qualité  
et le service

**BATIMA** a toujours respecté cette règle et ceci depuis 20 ANS.

**NOS SÉLECTIONS** de matériels et accessoires le prouvent.

**LES ÉMETTEURS/RÉCEPTEURS** accessoires KENWOOD, ICOM, YAESU, TEN-TEC, DATONG

**LES AMPLIS** BEKO, COENS, DRESSLER, MIRAGE, SSB ELECTRONIC

**LES ANTENNES** FRITZEL, KLM, HY-GAIN, CUSHCRAFT, ALTRON, FLEXA, TONNA, DIAMOND, COMET et la meilleure sélection d'antennes CB.

**A LA QUALITÉ** des matériels, **BATIMA** ajoute et innove en matière de services : quatre techniciens toujours à la pointe de la connaissance des matériels assurent le meilleur service et sont toujours prêts à vous conseiller.

**VOTRE CONFIANCE** vous place avec **BATIMA** en tête de cette décennie vouée aux radiocommunications.

**VOS DÉSIRS** deviennent réalité, avec **BATIMA** votre station se développe et atteint le Top-Niveau.

**RENSEIGNEZ-VOUS !** N'hésitez pas à nous téléphoner du lundi 9 h au samedi 12 h.

**DOCUMENTATION** contre 4 timbres. Envoi France et Étranger.



**BATIMA ELECTRONIC SARL**  
118, rue du Maréchal Foch - 67380 LINGOLSHEIM

**STRASBOURG**  
Téléphone : 88 78 00 12 +  
Télécopie : 88 76 17 97

**POUR PARIS ET  
RÉGION PARISIENNE**

Information et dépôt-vente  
ouvert les jeudi et vendredi ou sur rendez-vous.  
Téléphone : (1) 40 53 07 54  
Télécopie : (1) 40 53 07 52  
38, rue Saussure (R.d.c)  
75 017 PARIS - (Métro Villiers)

**BATIMA Electronic : le PLUS de votre station avec VOTRE BUDGET**

# Balun

## de rapport quelconque

### DEFINITION DU BALUN

Il s'agit d'un symétriseur, c'est-à-dire d'un montage donnant, à sa sortie, deux tensions instantanées opposées par rapport au potentiel de la terre et ce, sur une très large bande passante (figure 1).

situation traduit la *symétrie* par rapport au potentiel de la terre.

### BALUN TRANSFORMATEUR

Grâce à des nombres de spires différents dans sa configuration, il est possible de multiplier par un même facteur

les tensions de sortie U (C) et V (D). Par exemple, avec un rapport d'impédance 1/4, (soit 1/2 pour les tensions), on obtient les valeurs du tableau 2.

### NE PAS CONFONDRE

Les résultats ci-dessus peuvent être obtenus avec un transformateur, semblable, sur le plan fonctionnement, à ceux de nos alimentations, prévus pour 50 Hz.

Inséré dans un montage correspondant aux impédances pour lesquelles il a été construit, un symétriseur-transformateur peut rendre de grands services. Mais on a quelquefois besoin d'un rapport de transformation différent de ceux de 1/1 ou 1/4.

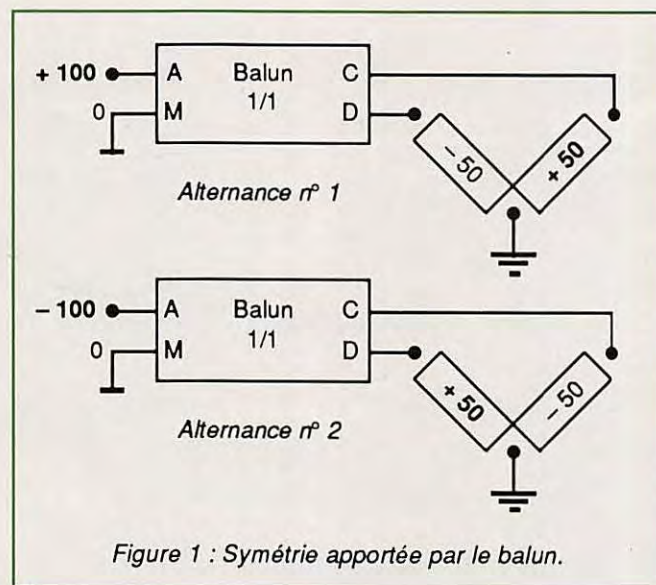

Figure 1 : Symétrie apportée par le balun.

Mesurons les tensions crêtes, sur 2 alternances successives, numérotées, pour faciliter la compréhension, 1 et 2. Nous obtenons les tensions instantanées lisibles sur le tableau 1, aux bornes d'un symétriseur (balun de rapport 1/1, supposé sans pertes). Son entrée est AM, sa sortie CD.

Aux fréquences radio, il en est tout autrement à cause de la haute perméabilité de la poudre de fer et surtout du ferrite, qui crée, avec peu de spires, des inductances considérables. Un tel bobinage voit son fonctionnement se dégrader dès qu'apparaît une réactance quadruple de sa résistance équivalente.

Quel que soit l'instant considéré, on constate que  $U(C) + U(D) = 0$  V. Cette

Voici plutôt qu'un long exposé, un exemple précis :

Alternance 1	en A : + 100 V	en M : 0 V (masse)	en C : + 50 V	en D : - 50 V
Alternance 2	en A : - 100 V	en M : 0 V (masse)	en C : - 50 V	en D : + 50 V

Tableau 1

Pierre VILLEMAÏNE - F9HJ

Alternance 1	en A : + 100 V	en M : 0 V (masse)	en C : + 100 V	en D : - 100 V
Alternance 2	en A : - 100 V	en M : 0 V (masse)	en C : - 100 V	en D : + 100 V

Tableau 2

## BOBINAGE TRANSFORMATEUR

Sur un tore amidon T 200/2, en poudre de fer (couleur rouge pour  $1 \text{ MHz} < F < 30 \text{ MHz}$ , avec un AL de 120 pour 100 tours), nous réalisons le bobinage transformateur 1/1 avec 12 spires à chaque enroulement AM et CD.

Le schéma donné dans la figure 2 est celui d'un transformateur classique, avec un primaire AM et un secondaire

Si  $R(AM) = 50 \Omega$ , la limite de réactance à ne pas dépasser est :  $50 \times 4 = +j200 \Omega$ .

Les ennuis commencent après 14 MHz et, au-delà, la saturation magnétique va progressivement faire perdre au balun ses qualités.

## LE BOBINAGE BALUN

Figure 3, sur le même tore T 200/2, les deux longueurs de fil AM et CD sont

opposés par rapport à cette masse, donc à la terre (par liaison directe ou capacitive si la station n'est pas reliée à la terre).

Il est important d'adopter cette représentation schématique afin de bien différencier un balun d'un autotransformateur à point milieu. Pourquoi ?

Les défauts du montage de la figure 2, sur les bandes hautes, ont disparu. Certes, le rendement baisse quelque peu, au fur et à mesure que l'on monte en fréquence, mais le balun fonctionne sans problème, jusqu'à 30 MHz et même au-delà, si la perméabilité magnétique convenant à la bande passante a été correctement choisie pour le tore utilisé.

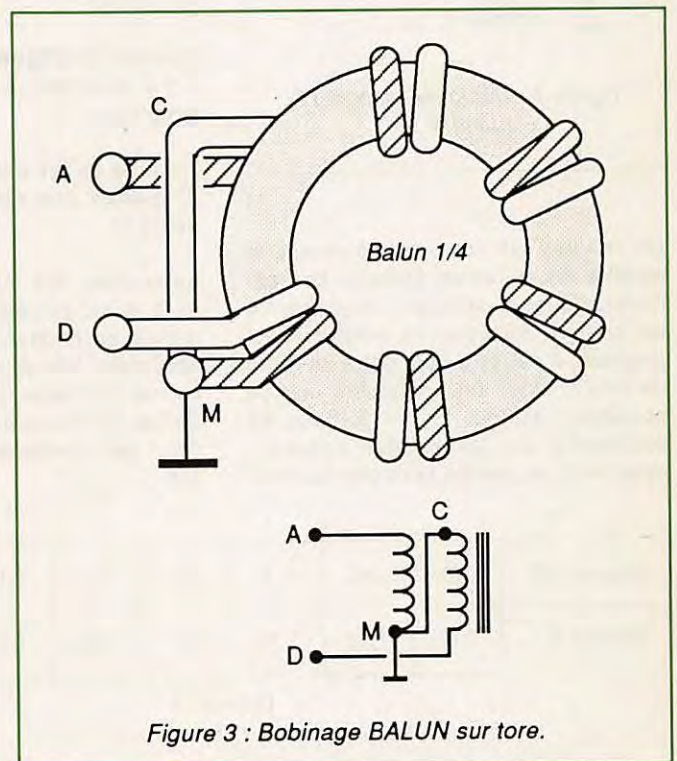
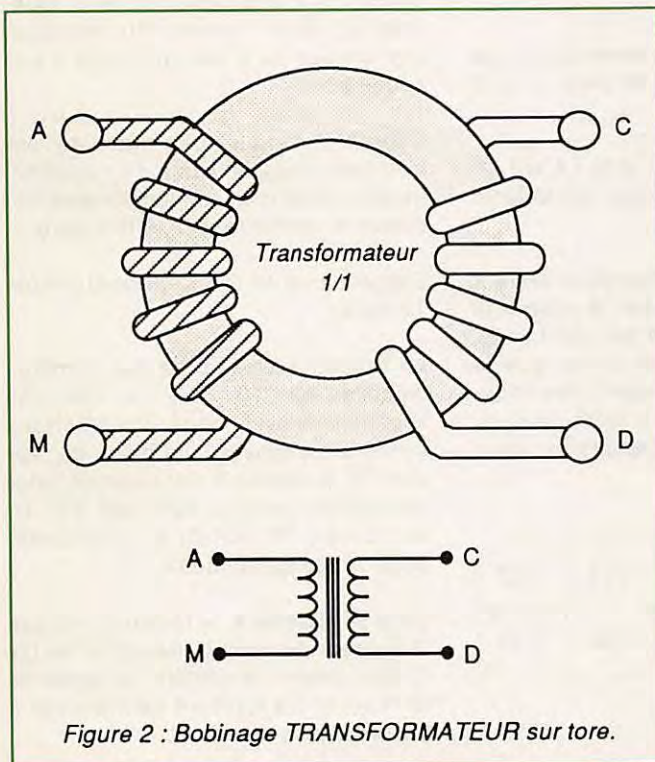

CD, ou réciproquement. Le calcul donne une inductance AM qui a pour valeur  $1,73 \mu\text{H}$ .

Nous obtenons, en fonction des fréquences en MHz, les réactances lues dans le tableau 3, en ohms réactifs.

bobinées deux fils en main, après les avoir torsadées avant bobinage.

Les extrémités M et C sont connectées ensemble au plus court et mises à la masse. Les points A et D se trouvent alors à des potentiels constamment

Sur le tore, les fils des différents selfs sont serrés les uns contre les autres, à cause du bobinage plusieurs fils en main. On peut alors penser que la capacité en parallèle ainsi créée entre 2 spires jointives, contrebalance le déphasage introduit par les réactances inductives (chiffrées dans le tableau ci-dessus).

Le nombre de spires n'est pas critique : il est curieux de lire dans "Antenna Balun Kit" de la firme Amidon : "... bobiner 10 tours, ou plus..." pour la construction des symétriseurs de rapport 1/1 ou 1/4.

Fréquences	3,5	7	10	14	21	CB	28
Réactances AM	+j38	+j76	+j109	+j152	+j228	+j294	+j304

Tableau 3

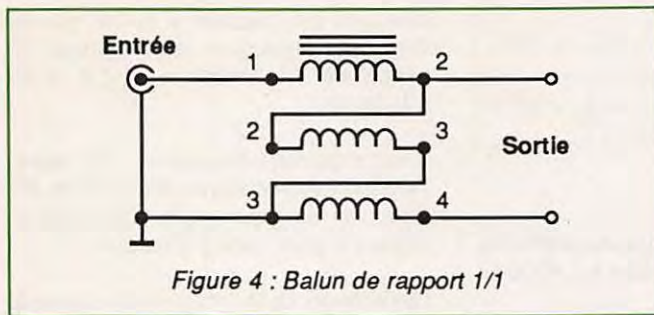

Figure 4 : Balun de rapport 1/1

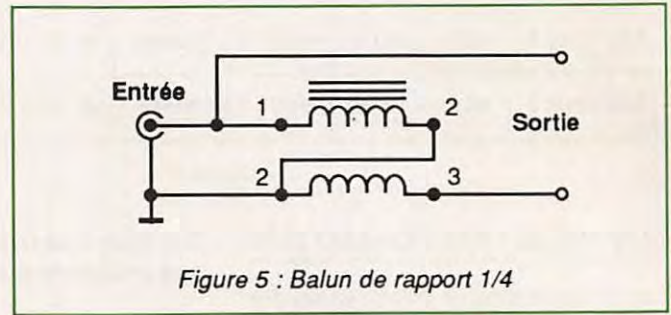

Figure 5 : Balun de rapport 1/4

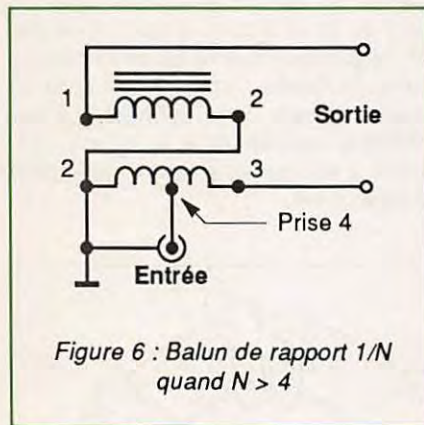

Figure 6 : Balun de rapport 1/N quand  $N > 4$

En réalité, les formules donnant le nombre de spires en fonction des caractéristiques d'un balun, conduisent à un nombre supérieur à celui qui est possible, à cause du diamètre intérieur du tore ! Ainsi, on en bobine le plus possible - surtout si l'on trafique de préférence sur les bandes basses - mais sans jamais les faire chevaucher.

Le courant HF parcourt le primaire en suivant (1-2), puis (2-3). Ainsi, chacune des trois selfs a une résistance équivalente théorique de 25  $\Omega$ . Après avoir parcouru les selfs (2-3), puis (3-4), le courant induit quitte le balun entre 2 et 4 avec des potentiels symétriques par rapport au point 3, qui est à la masse.

Le balun 1/4 (figure 5) ne demande que 2 fils en main. Il est le plus facile à construire.

L'entrée se fait entre 1 et 2. La self (1-2) a alors une résistance équivalente de 50  $\Omega$ .

Le courant sort du secondaire entre 1 et 3. Il est symétrisé par la mise à la masse du point 2. Il a parcouru (1-2), soit deux fois plus de spires que le courant primaire. Le rapport des impédances entrée/sortie, qui est le carré de celui des nombres de spires est donc 1/4.

Considérons maintenant le montage de la figure 6.

Prenons un exemple simple pour illustrer cette possibilité.

Supposons pour les selfs (1-2) et (2-3) un nombre de 15 spires et, entre les points 2 et 3, une prise que nous appelons (4). Pour l'extraire du bobinage, une torsade du fil est préférable à une soudure.

Cette prise sera le point chaud de l'entrée (par exemple, l'âme d'un coaxial). Le point froid (son conducteur externe) demeure connecté en 2, à la masse.

Supposons enfin que (2-prise 4) compte 10 spires.

Le rapport entrée/sortie des nombres de spires est : 10 / 30 = 1/3. Celui des impédances est le carré, soit 1/9. Nous avons ainsi construit un balun de rapport 1/9, intéressant, par exemple, pour transporter dans un twin-lead 450  $\Omega$ , du courant HF sortant du transceiver sous 50  $\Omega$  asymétriques.

Dans le tableau 4, le facteur K indique le diviseur du nombre de spires de (2-3) pour obtenir le nombre de spires de (2-prise 4). Le quotient sera arrondi à l'entier le plus proche.

### 2ème Cas

Pour des rapports 1/N, quand N est inférieur à 4, on a recours à la figure 4 en donnant à la self (1-2) un nombre de spires inférieur à celui de (2-3) ou (3-4). Soit, sur le tableau 5, k le diviseur du nombre de spires de (2-3) pour trouver celui de (1-2) :

Rapport 1/N	1/5	1/6	1/7	1/8	1/9	1/10	1/11	1/12
Diviseur K	1,12	1,22	1,32	1,41	1,50	1,58	1,66	1,73

Tableau 5

Rapport 1/N	1/1,5	1/2	1/2,5	1/3
Diviseur k	1,58	2,41	3,77	6,46

Tableau 6

## BALUNS STANDARD 1/1 ET 1/4

Le balun 1/1 (figure 4) requiert 3 fils en main. Nous nommons les selfs (1-2), (2-3), (3-4) dans un but de simplification des connexions, qui, ainsi, portent un même numéro.

## BALUNS A RAPPORT SPECIAL 1/2

### 1er Cas

Si le rapport recherché 1/N est supérieur à 1/4, un tel balun est obtenu à partir de celui exposé à la figure 5.

## VERS LA PRATIQUE !

Vous avez maintenant toutes les données nécessaires pour construire (économiquement !) vos propres baluns. Il ne vous reste plus qu'à passer à la réalisation ! ★



# EMETTEUR TV DE VIDEO SURVEILLANCE / ET K'

Modulation de fréquence couleur pal-secam son + image (fourni avec son récepteur)

FM Rob : spécial robotique, 12 volts (sans son)	16 400 F TTC
FM PRO : 4 W H.F., 969 MHz, 12 volts	29 000 F TTC
FM 5-12 : 5 W réel à 950 MHz, alimentation 12 V voiture	15 800 F TTC
FM 20 K' : émetteur seul pour télédiffusion outre-mer, 20 W, 800 MHz	28 000 F HT
FM 10 : 10 W réel de 950 MHz à 1,3 GHz synthé, 12 V continu	22 200 F TTC
FM 10 K' : émetteur seul pour télédiffusion outre-mer, 10 W, 500 MHz	26 600 F HT
FM 20 : 20 WHF réel de 940 MHz à 980 MHz synthé	22 000 F TTC
FM 1 : 1 WHF réel à 1,3 GHz synthé	13 800 F TTC
FM 40 : 50 WHF réel à 980 MHz synthé	35 000 F TTC
FM 2,4 : 0,5 W à 2,4 GHz (fréquence légale)	19 600 F TTC
FM 100 K' : émetteur seul pour télédiffusion outre-mer, 100 W, 200 MHz	56 000 F HT

## OPTIONS :

- Préampli réception à Asga 0,8 dB de Bruit pour 20 dB de gain avec filtre	2 500 F TTC
- Son 2 ou 3 voies ou télécommande	N. C.
- Antenne directive 23 éléments	806 F TTC
- Antenne 3 éléments 200 MHz	N. C.
- Antenne pour mobile magnétique	806 F TTC
- Caméra couleur "PRO" sans objectif	6 300 F TTC
- Caméra N/B 450 lignes sensibilité 0,05 lux	3 600 F TTC
- Antenne 1/4 λ micro HF	250 F TTC
- Roue codeuse sur micro HF	700 F TTC

## COMPOSANTS HF

11 C 90	110 F TTC	MRF 317	820 F TTC	MRF 2010	1 150 F TTC
MC 1648	70 F TTC	MRF 247	280 F TTC	BGY 33	880 F TTC
2 N 6080	220 F TTC	MRF 248	580 F TTC	MHW 806	765 F TTC
2 N 6081	250 F TTC	MRF 240	220 F TTC	MHW 820	1 360 F TTC
2 N 6082	270 F TTC	MRF 433	180 F TTC	2 N 5944	140 F TTC
		MRF 421	395 F TTC	MRF 315	520 F TTC

## MICRO HF PRO

- 3 W (avec batterie) 3900 F HT
- 20 W (sans batterie) 4800 F HT
- Fréquence FM radio locale ou autre sur option.
- Batterie 12 volts 6,5 A incluse
- Fréquences synthétisées
- Entrée micro 600 Ohms
- Entrée BF ODB
- Alimentation externe sur option.



Antenne souple sur option : 380 FHT



Convertisseur RVB	2 200 F TTC
Micro HF 100 mW réel	1 700 F TTC
Micro HF 10 W réel	4 500 F TTC
Détecteur radio activité	1 300 F TTC
Récepteur micro H.F.	1 700 F TTC

# ABORCAS

Rue des Ecoles | Tél. 61 83 80 03  
31570 LANTA | Fax : 61 83 36 44

# ABORCAS

Rue des Ecoles, 31570 LANTA - Tél. 61 83 80 03  
Fax 61 83 36 44 - Télex 530 171

## FREQUENCEMETRE

- 1,6 GHz 1590 F TTC
- 3,5 GHz 3300 F TTC



## RADIO LOCALE

Émetteur 10 W - 10 KW  
Pont 1 GHz



4382 5852 F HT



4381 6340 F HT



4304 3615 F HT



4431 2965 F HT



## WATTMETRES BIRD

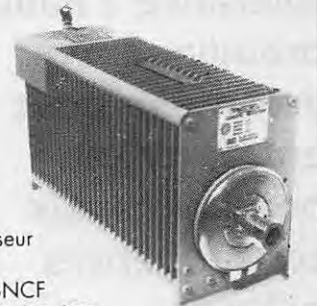

Fournisseur officiel  
PTT et SNCF  
Prix au 1/11/90

BIRD 43  
1680 F HT  
1993 F TTC

PLUG ABCDE  
472 F HT  
560 F TTC

CHARGE 8251  
5364 F HT  
6382 F TTC



# La Connexion Packet

**Les relations ATV/PK sont quelque peu tendues dans certaines régions. Que chacun respecte les recommandations nationales et tout ira pour le mieux. Certains radioamateurs auraient-ils perdu toute notion de tolérance ? Faire un brouillage volontaire peut entraîner des poursuites aux conséquences graves. Le dialogue n'est-il pas la base de notre activité ?**

*J.-P. BECQUART - F6DEQ*

## RELATIONS PACKET - ATV

Lors de la réunion de la commission packet au sein de l'association nationale, en juin 90, le problème des fréquences fut largement débattu.

La commission recommande de ne pas utiliser la fréquence 438 MHz, réservée à l'ATV, mais de préférer le 430 MHz.

Cependant, la fréquence 438 est toujours utilisée en Champagne et dans le Nord, froissant les susceptibilités et créant quelques frictions entre fervents de l'ATV et packeteurs.

Il faut toutefois souligner que, quatre mois après la réunion de la commission packet dont il est question plus haut, le compte-rendu et les recommandations ne sont toujours pas publiés par le responsable communications national !

## ROSE

Les modifications des réseaux VHF Nord et Ouest se poursuivent. Fin septembre, plus de 20 répéteurs niveau-3 Thenet étaient passés en ROSE dans les départements 22, 27, 53, 61, 72, 80 et 86.

Améliorations constatées après cette bascule : rapidité des connexions augmentée de 40 %, transfert augmenté de 30 %.

Quelques bugs non gênants semblent subsister, qui devraient être corrigés dans une prochaine version, par W2VY, concepteur de Rose.

## AMELIORATION DU RESEAU

Si l'extension de Rose et le forward compacté permettront un relatif dégagement du réseau, ce ne sera que pour une durée n'excédant pas une, voire deux années. Le nombre de TNC actifs étant en constante augmentation, les Sysops recherchent du matériel 400 méga, radiotéléphones, antennes, modems V22 pour l'accès téléphonique des BBS, etc...

Si vous disposez de matériel inutilisé de ce type, n'hésitez pas à en faire profiter la collectivité.

Ces mêmes Sysops cherchent également des sites bien dégagés afin de développer au maximum les réseaux 430 MHz destinés au forward entre BBS. Toutes les informations seront les bienvenues.

## SERVEUR F6FBB

Au moment où ces lignes paraîtront, la version 5.11 du Serveur type F6FBB devrait être en service.

Principale nouveauté : l'accès par modem téléphonique au standard V22.

- Le gateway est programmable séparément vers chaque port.
- Le numéro du dernier message listé par la commande L est mis à jour à la déconnexion.
- Les numéros de messages sont (presque) tous affectés.
- Les commandes « Conditions de trafic sont supprimées.
- Sous F6FBBDOS, les commandes CD, CDç, etc... sont acceptées.
- Toujours sous F6FBBDOS, Les commandes DIR, W, YW, YI, YN peuvent se référer à un répertoire.
- Commandes D fichier.nom et U fichier.nom (Download et Upload).
- LL seul est accepté et correspond à LL 1.

Plus de nombreuses autres nouvelles commandes réservées au sysop.

Jean-Paul, F6FBB, pense pouvoir diffuser la version 5.12 pour janvier 91. Cette version comportera principalement le Forward compacté à 50 %, ce qui devrait dégager le réseau dans presque les mêmes proportions.

## POLEMIQUE ET BROUILLAGE VOLONTAIRE

Durant plusieurs jours, au début du mois de septembre, le réseau Poitou-Charentes-Limousin fut complètement bloqué, volontairement, par un radioamateur (ce qui ne veut pas dire pour autant "OM"), lequel avait enclenché une porteuse très puissante sur le 144.675, ainsi qu'une autre sur le 430, en guise de protestation.

Un responsable du Limousin accompagné d'un représentant de TDF et d'un huissier, parvinrent à lui faire entendre raison.

Un constat a été dressé. Etait-il bien utile de devoir en arriver là ?



# SATELLITES

## Ephémérides

Robert PELLERIN  
F6HUK

### ÉLÉMENTS ORBITAUX

Satellite: Catalog number: Epoch time: Element set: Inclination: RA of node: Eccentricity: Arg of perigee: Mean anomaly: Mean motion: Decay rate: Epoch rev:	AO-10 14129 90260.93187818 549 26.0092 deg 184.3937 deg 0.5954699 176.6918 deg 190.5773 deg 2.05881694 rev/day -5.80e-07 rev/day*2 5464	UO-11 14781 90263.05787261 782 97.9427 deg 312.4814 deg 0.0012080 310.4834 deg 49.5399 deg 14.65679215 rev/day 1.741e-05 rev/day*2 34986	RS-10/11 18129 90263.03858395 327 82.9210 deg 258.4411 deg 0.0010993 209.5990 deg 150.4532 deg 13.72109867 rev/day 8.70e-07 rev/day*2 16245	AO-13 19216 90233.10507939 144 56.9230 deg 139.8507 deg 0.7012370 234.0055 deg 39.5251 deg 2.09695679 rev/day 1.46e-06 rev/day*2 1676	FO-20 20480 90261.57386249 104 98.0356 deg 290.4267 deg 0.0540429 196.9758 deg 161.2629 deg 12.83160374 rev/day 1.10e-07 rev/day*2 2872
Satellite: Catalog number: Epoch time: Element set: Inclination: RA of node: Eccentricity: Arg of perigee: Mean anomaly: Mean motion: Decay rate: Epoch rev:	UO-14 20437 90260.20204198 206 98.6921 deg 336.0173 deg 0.0010587 247.2221 deg 112.7870 deg 14.28713631 rev/day 5.34e-06 rev/day*2 3400	AO-16 20439 90262.35603265 109 98.6989 deg 338.4725 deg 0.0010831 240.3007 deg 119.6856 deg 14.28870468 rev/day 5.20e-06 rev/day*2 3431	DO-17 20440 90262.48899265 119 98.6980 deg 338.4725 deg 0.0010831 238.5002 deg 121.5125 deg 14.28870468 rev/day 6.09e-06 rev/day*2 3433	WO-18 20441 90262.47193229 112 98.6989 deg 338.4860 deg 0.0011307 240.3118 deg 119.6943 deg 14.28959304 rev/day 5.07e-06 rev/day*2 3433	LO-19 20442 90262.11028622 114 98.6992 deg 338.1523 deg 0.0011638 242.1403 deg 117.8609 deg 14.29028693 rev/day 4.91e-06 rev/day*2 3428

### PASSAGES DE «AO13» EN NOVEMBRE 1990

PREVISIONS \*4-TEMPS\* :  
UNE LIGNE PAR PASSAGE :  
ACQUISITION ; PUIS 2 POINTES INTERMÉDIAIRES ; PUIS DISPARITION ;  
POUR \* BOURGES \* (LAT. NORD = 47.09 ; LONG. EST = 2.34)  
EPOQUE DE REFERENCE : 1990 233.105079390

INCL. = 56.9230 ; ASC. DR. = 139.8507 DEG. ; E = 0.7012370 ; ARG. PERIG. = 234.0055  
ANOM. MOY. = 39.5251 ; MOUV. MOY. = 2.0969568 PER. ANOM./JOUR ;  
DECREMENT = 0.000001460  
J = JOUR, H = HEURE, M = MINUTE  
AZ = AZIMUT, EL = ELEVATION, D = DISTANCE, AMOY = ANOM.MOY, DEGRES

J	H	M	AZ	EL	D	AMOY	J	H	M	AZ	EL	D	AMOY	J	H	M	AZ	EL	D	AMOY	J	H	M	AZ	EL	D	AMOY
1	2	10	126	0	16823	28	1	5	30	97	59	36132	133	1	8	50	50	75	34380	237	1	12	10	88	7	10822	342
1	19	0	341	0	43056	197	1	20	16	345	3	39677	237	1	21	33	344	5	32887	278	1	22	50	331	0	22087	318
2	1	20	106	0	20420	37	2	4	33	85	48	37194	138	2	7	46	59	65	34503	239	2	11	0	76	1	12251	341
2	15	40	316	0	40728	127	2	17	50	331	4	42653	196	2	20	0	337	8	35285	264	2	22	10	308	0	16517	332
3	0	40	87	0	25352	51	3	3	40	74	38	38410	145	3	6	40	59	54	35012	239	3	9	40	62	8	14810	334
3	12	40	286	1	30242	68	3	15	33	314	9	41973	159	3	18	26	329	12	37084	250	3	21	20	283	1	12295	341
4	0	10	71	0	30792	70	4	2	56	65	31	39720	157	4	5	43	55	44	34999	245	4	8	30	53	2	16231	332
4	10	50	264	2	23405	45	4	14	0	302	17	40341	145	4	17	10	321	19	37180	245	4	20	20	262	6	9959	344
4	23	50	58	1	35928	94	5	5	12	56	24	40736	171	5	16	0	314	26	36676	243	5	19	20	233	7	8051	348
5	9	20	246	1	18949	33	5	12	40	291	27	38939	138	5	16	0	43	26	35488	252	5	5	50	36	5	21498	318
5	23	30	48	1	39609	119	6	11	30	282	39	37746	136	6	14	50	309	35	36133	241	6	18	10	221	23	7497	346
6	8	10	231	8	17485	31	6	1	0	48	18	41350	185	6	3	43	36	18	35109	259	7	4	40	28	1	22584	316
6	23	10	39	1	41983	143	7	10	16	271	51	36597	133	7	13	43	304	44	35394	241	7	17	10	182	8	6918	350
7	6	50	213	3	14987	25	8	9	13	31	9	41390	212	8	1	46	28	12	35434	260	8	3	20	20	1	24910	309
7	22	40	30	0	43119	163	8	9	6	256	63	35797	131	8	12	33	301	55	34955	240	8	16	0	163	18	6933	348
8	5	40	197	4	14101	23	8	23	33	13	3	40659	226	9	0	46	20	8	35319	264	9	2	0	13	1	27059	302
8	22	20	21	0	43300	187	9	7	56	228	74	35252	129	9	11	23	300	65	34647	238	9	14	50	140	22	7453	346
9	4	30	181	2	13550	21	9	22	50	13	3	39620	238	9	23	50	11	4	34685	269	10	0	50	5	0	27698	301
9	21	50	12	0	42663	206	10	6	53	165	79	35329	131	10	10	16	311	76	34323	238	10	13	40	119	21	8402	344
10	3	30	161	8	14532	25	10	22	0	4	2	38618	247	10	22	50	2	3	34143	273	10	23	40	357	0	28163	299
10	21	10	3	0	41708	220	11	5	43	116	70	35387	130	11	9	6	3	81	34412	236	11	12	30	102	17	9641	343
11	2	20	146	0	14620	23	11	20	46	354	2	39091	243	11	21	43	353	3	34090	273	11	22	40	346	1	27058	303
11	19	50	353	0	42269	213	12	4	46	96	60	36287	135	12	8	40	50	75	34333	238	12	11	20	88	11	11042	341
12	1	30	122	5	17905	32	12	19	20	345	3	40199	233	12	20	30	58	64	34459	240	13	10	10	310	0	22500	317
12	18	0	340	0	43249	191	13	3	50	83	49	37314	140	13	7	0	337	9	35783	261	13	21	20	310	0	16995	331
13	0	40	103	4	21477	41	13	16	53	331	4	42757	191	13	19	6	58	54	35179	238	14	8	50	62	10	15155	332
13	14	40	314	0	40016	121	14	2	50	74	38	38335	144	14	5	50	329	13	37221	249	14	20	30	286	2	12777	339
13	23	50	87	0	24977	49	14	14	43	314	9	41875	158	15	4	53	54	44	35182	243	15	7	40	53	4	16584	331
14	11	50	296	1	30923	67	15	2	6	65	31	39676	156	15	16	20	321	19	37300	243	15	19	30	265	8	10399	343
14	23	20	71	1	30487	69	16	1	26	56	24	40725	170	16	3	53	49	34	35440	247	16	6	20	44	5	19274	324
15	10	0	264	1	23035	44	16	11	50	291	28	38699	137	16	15	10	314	27	36791	242	16	18	30	238	10	8336	347
15	23	0	58	1	35702	93	17	0	50	48	19	41317	186	17	3	0	43	26	35171	254	17	5	10	35	0	20492	322
16	8	30	245	0	18578	32	17	10	43	283	39	37762	137	17	14	6	309	35	35803	243	17	17	30	203	2	7299	350
16	22	40	48	1	39451	118	18	0	10	39	13	41886	200	18	2	0	36	18	35325	257	18	3	50	28	1	22962	315
17	7	20	231	7	17117	30	18	9	26	271	51	36457	132	18	12	53	304	45	35513	240	18	16	20	187	15	6916	348
17	22	20	38	1	41885	142	18	23	23	31	9	41486	210	19	0	56	28	12	35650	259	19	2	30	21	1	25275	308
18	6	0	214	1	14660	23	19	8	16	256	63	35659	130	19	11	43	301	55	35075	238	19	15	10	165	25	7000	347
18	21	50	29	0	43064	161	19	22	43	22	6	40785	224	19	23	56	20	8	35540	263	20	1	10	13	1	27405	301
19	4	50	198	2	13782	22	20	7	13	232	75	35454	132	20	10	36	302	66	34574	238	20	14	0	141	29	7585	345
19	21	30	21	0	43302	186	20	22	0	13	3	39754	237	20	23	0	11	4	34918	268	21	0	0	5	0	28037	300
20	3	50	178	12	14375	205	21	6	3	163	79	35206	130	21	9	26	312	7	34458	237	21	12	50	19	17	8586	343
20	21	0	12	0	42708	205	21	21	3	48	3	39249	242	21	21	56	2	3	34718	270	21	22	50	356	0	28496	298
21	2	40	162	6	14154	23	21	21	3	114	71	35589	132	22	8	20	6	81	34360	237	22	11	40	101	21	9864	342
21	20	10	3	0	42228	214	22	5	0	354	2	39224	242	22	20	53	353	3	34321	272	22	21	50	346	1	27404	301
22	1	40	141	8	15617	27	22	19	43	95	59	36184	134	23	7	13	50	74	34486	237	23	10	30	87	15	11295	340
22	19	0	353	0	42318	212	23	3	56	344	3	40672	228	23	19	46	344	6	34082	272	23	21	10	331	1	22908	315
23	0	40	123	4	17478	31	23	18	23	83	49	37227	139	24	6	10	58	64	34623	239	24	9	20	75	8	12783	338
23	17	0	339	0	43360	184	24	15	56	330	4	42816	186	24													



# LES CARTES QTH LOCATOR DE

## MEGAHERTZ MAGAZINE

Depuis notre numéro 58, nous publions, en fonction de la surface disponible, deux cartes centrées sur les grandes agglomérations françaises à forte population de radioamateurs. Ces cartes, nous les devons aux talents de Manuel MONTAGUT-LLOSA, EA3ML ex EA3ESV, qui est passionné de trafic en VHF. Nous avons choisi de vous les présenter en recto-verso de manière à ce que vous puissiez découper la page et l'insérer dans un classeur. D'autre part, afin de ne pas favoriser une région particulière, nous ferons en sorte que le choix des villes soit laissé au hasard.

Documentation cartographique : Cartes MICHELIN



### LIVRES EN ANGLAIS

Call Book USA	290,00 F
Call Book Monde (sauf USA)	290,00 F
VHF Handbook for Radioamateur	130,00 F
Cubical Quads Antennas	110,00 F
Wire Antennas	130,00 F
Vertical Antennas	120,00 F
Beam Antennas Handbook	130,00 F
Antenna Handbook	130,00 F
Better Shortwave Reception	110,00 F
Care and Feeding of Power Grid Tubes	120,00 F
Handbook	220,00 F
Antenna Book	150,00 F
VHF/UHF Manual	145,00 F
Guide to Utility Station	230,00 F
Guide Radio Teletype Code Manual RTTY	110,00 F
Guide Fac Simile Fax	140,00 F
Air and Meteo Manual	200,00 F
Frequenz Handbook 100 kHz/30 MHz	220,00 F
Frequenz Handbook RTTY	230,00 F
Radio Data Base World Band Radio	170,00 F

World Press Services (frequences teletypes)	25,00 F
World Radio TV Handbook	220,00 F
Maritime Handbook (frequences)	220,00 F
Aeronautical Radio Handbook (frequences)	220,00 F

### LIVRES EN FRANÇAIS

Devenir Radioamateur licence A/B Soracom	90,00 F
Devenir Radioamateur licence C/D Soracom	135,00 F
Radio Communication (maritimes mobiles)	162,00 F
Propagation des ondes (tome 1)	165,00 F
Propagation des ondes (tome 2)	253,00 F
Technique de la BLU	93,00 F
Les Antennes (12 <sup>e</sup> édition)	185,00 F
Television du Monde	110,00 F
Le Radioamateur et la Carte QSL	30,00 F
OSO en Phonie Français/Anglais	25,00 F
La Réception des Satellites Meteo	145,00 F
Cours lecture au son 4 cassettes	195,00 F

### CARTES

Carte Radioamateur USA	50,00 F
DX Guide World Atlas	55,00 F
Carte Radioamateur YAESU	40,00 F

Prix TTC à notre magasin au 1<sup>er</sup> mars 1989



# LA LIBRAIRIE



**GENERALE  
ELECTRONIQUE  
SERVICES**

172, RUE DE CHARENTON  
75012 PARIS  
Tél. : (1) 43.45.25.92  
Télex : 215 546 F GESPAP  
Télécopie : (1) 43.43.25.25

Editepe-0489-2

# La MEGADISK N° 8 EST ARRIVEE !

## Enfin le voila ! Le logiciel, tant attendu, d'émission-réception en RTTY.

Nécessite des  
circuits  
d'interfaces  
décrits dans l'abondant  
fichier DOC contenu  
sur la disquette...

## A vos fers à souder !

5" 1/4 Réf : SRCDMHZ85 60F  
3" 1/2 Réf : SRCDMHZ83 80F

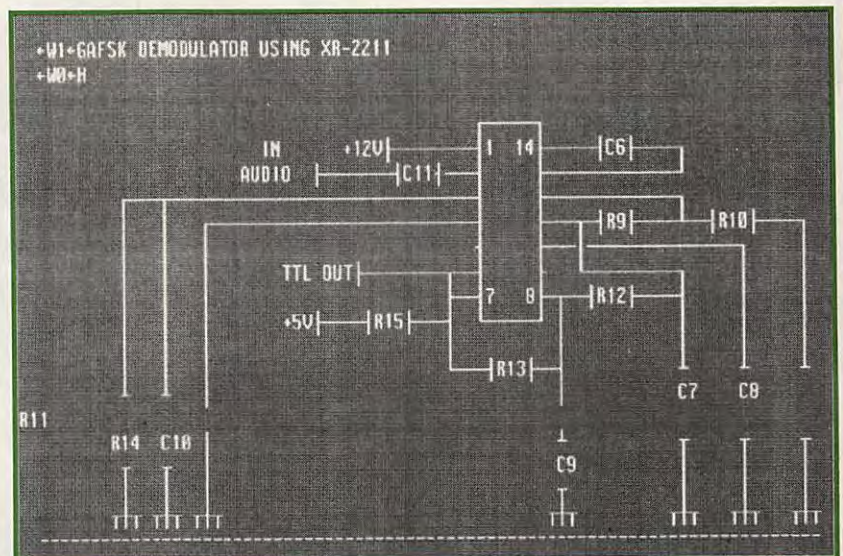

Commandez sans plus tarder  
la MEGADISK n° 8

VOIR BON DE COMMANDE catalogue SORACOM



PLANCHE (A) BASTIA JN 42  
 E 134 AMPURIA BRAVA (SPAIN)



9°10'E

**PLANCHE (B) CORTE/ALERIA**  
**JN 42**

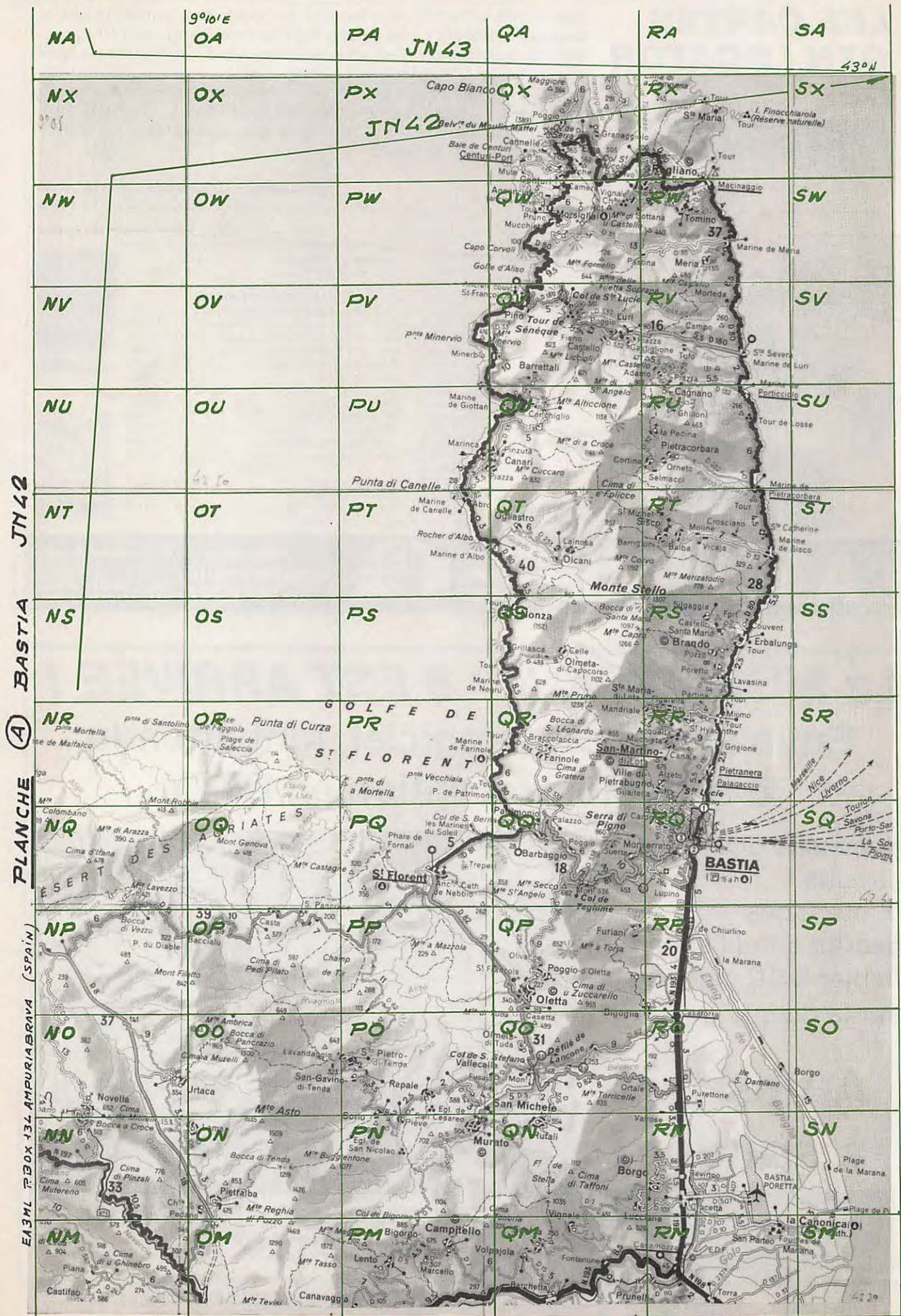
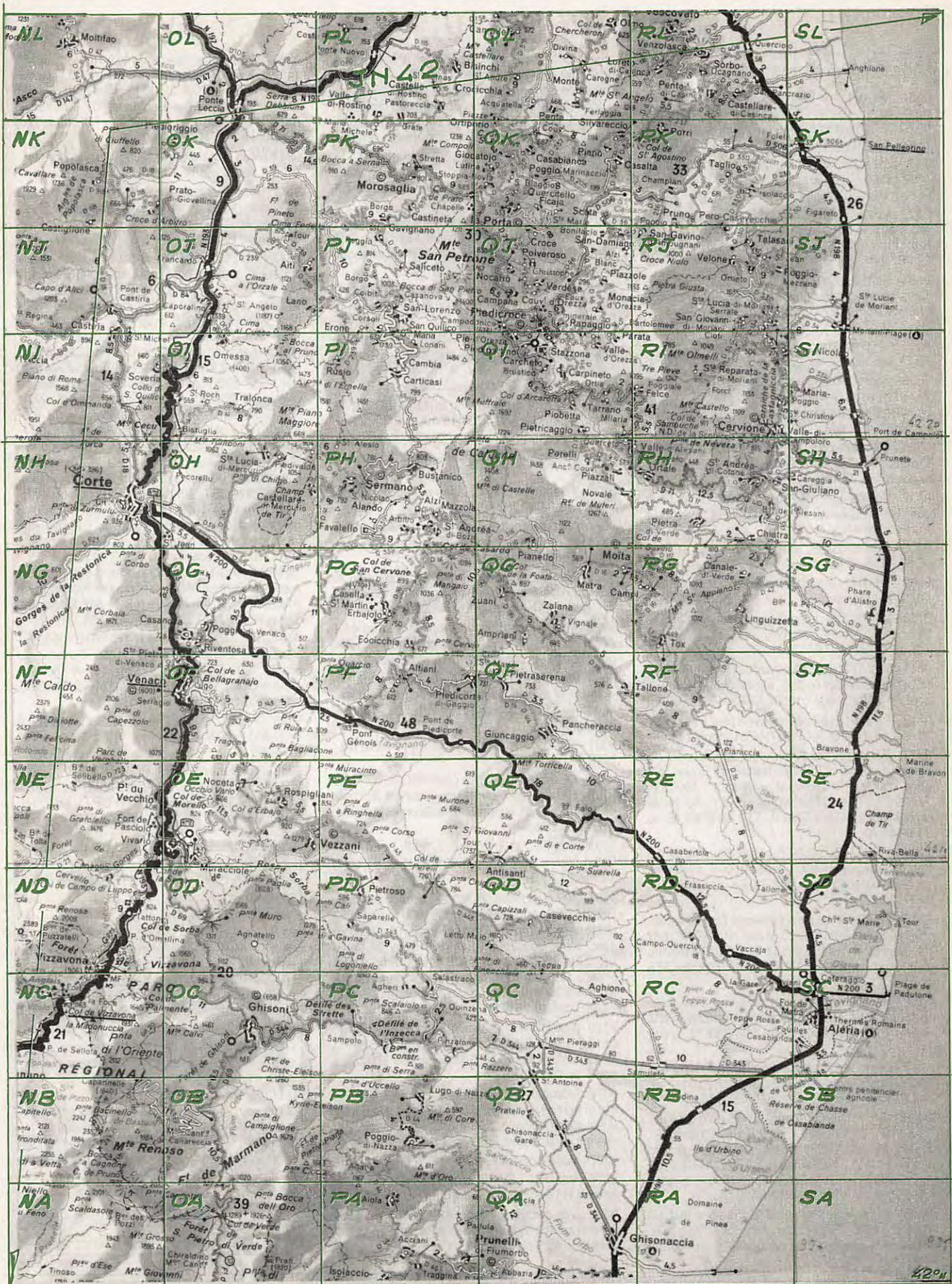
EA3 ML Box 134 AMPURIA BRAVA

# PETITES ANNONCES



9351 - Vds antenne Fritzel FB-53 neuve, dans son emballage origine 5900 F port compris. Tél. 99.57.75.73 heures bureau uniquement.

9301 - Vds CPC 6128 coul. + décodeur CW - RTTY + logiciels + 35 disq. jeux + joyst. + divers prog. de radio : 4500 F. Tél. 50.03.73.50, 19-20 h, éventuellement vds séparé.

9302 - Vds FT-290RT + ampli 25 W + ant. ppor. + ant. mobile + TOS Daiwa CN102 1,5 à 150 MHz, le tout état neuf, QJS : 4500 F. FB1NHF, tél. 27.48.82.44, après 18 h.

9303 - Achète ampli 144 et TOS mètre VHF et UHF. Cherche récepteurs couvrant 175 à 390 MHz. Faire offre ap. 20 h 30, 75.04.51.95, 73 s.

9304 - Vds déca Kenwood TS520, tbe, 160 W : 4000 F + Oric Atmos : 700 F, codeur décodeur RTTY fab. ra : 1000 F. Tél. 46.87.02.68, le soir.

9305 - Cherche schéma pratique connexions Daiwa CL-680 à partir des spires 4, 6, 11, 15, 18, 24, 30, 37, 43, frais remboursés. Jean Tomi, Gl RCE Comtes Nord, 13012 Marseille.

9306 - Vds Kenwood TS-140, état neuf, ss garantie (3 mois) : 7300 F. PK-232, parfait état : 2300 F. Tél. le soir 55.84.76.41.

9307 - Vds TS-440, SP-230, PS-430, AT-120, FD4, cox. HK-708, livres divers, état neuf : 12000 F. Après 18 h, tél. 35.34.35.95.

9308 - Vds IC-202E, parfait état : 1200 F. Tél. 96.37.99.36, le soir.

9309 - Vds HAM II, parfait état avec 20 m câble. Tél. 96.37.99.36, le soir.

9310 - Vds pylône télé. bascul. 18 m : 8500 F. Cher. OM avec PK-232, IWII, IIGS, pour contact. Tél. 35.02.09.70 (76).

9311 - Vds TRX déca Kenwood TS-440 + micro MC-60 + filtres CW et SSB, excellent état, valeur à neuf : 14000 F, cédé : 10500 F. Tél. 53.09.80.85.

9312 - Recherche pièces occasion pour FT-902DM Yaesu, tranfo etc. Tél. 27.67.49.31, donner n° tél.

9313 - Cause retraite à l'étranger vds Tono 7070, état neuf absolu : 12000 F. Transceiver Drake TR7 avec coupleur antenne et wattmètre : 10000 F. Antenne Us Cuscraft, déca R3 : 1500 F. Ap. photo prof. Minolta 9000 : 5000 F. Tél. 45.77.67.49 ou 93.98.81.90.

9314 - Vds ICR-70 : 4500 F, parfait état. Vds détecteur métaux, val. : 4300 F, vds : 2500 F avec 8 m. garantie ou contre portable TX-RX 144-148. Tél. 33.65.33.77.

9315 - FC1EHM vds ligne Kenwood TS-680 + alim. PS-430 + coupleur AT-230, le tout neuf, 07/90, prix int. Kenwood TM-231E 144/146 FM, Tos/mètre Zetagi prof. HF + VHF. Tél. 86.26.02.01, entre 20 h et 21 h.

9316 - Vds PC-10 Commodore, écran CGA, couleur, 2 lecteurs 3,5,5,25, souris + prog. radio, le tout 8 mois, tout neuf : 8000 F. Tél. 70.28.66.12, le soir hr.

9317 - Cherche récepteur Sony ICF-2001D, bon état. Michel Cavadini, 4, allée Charles Baudelaire, 51470 Saint-Memmie. Tél. 26.68.35.95.

9318 - Vds station, urgent, FT-757GX TX/RX : 6200 F, FP 757GX alim. : 1300 F, SP 102 filtre BF : 500 F, FC 757AT bte couplage : 1750 F, micro mobile : 120 F, manipulateur : 175 F, FRG 7700 RX câble HF BF et commutation : 1800 F, casque YH 55 : 200 F. Tél. 39.54.12.62.

9319 - Vds scanner Yaesu 9600, très bon état, un an, prix : 4500 F à débattre, décodeur CWR Tele-reader 880, très bon état, prix : 2800 F à débattre,

réducteur de puissance, 6 positions, très bon état, prix : 150 F, clavier Commodore 64 + lecteur de cassettes + prise péritel + boîtier codage-décodage + doc., prix : 1100 F ferme, Fréquence : rama, très bon état, prix : 400 F ferme. Pour tous renseignements, tél. au 98.54.44.47 aux heures de repas et à compter de 19 h.

9320 - Achète ampli 144, 100 watts-et Tos mètre 144 et 430. Cherche un ordinateur PC Amstrad. Tél. le soir au 75.04.51.95, ap. 20 h 30.

9321 - Cherche OM QRO pouvant prêter 1 ou 2 jours le livre les secrets du Minitel. Faire envoi à R. Leroy, BP 3, 59850 Nieppe, frais d'envoi remboursés;

9322 - Vds antenne décamétrique, 3 éléments HY Gain tribande, prix : 1500 F, bon état. Tél. après 20 h au 90.30.07.56.

9323 - Recherche interface RS-232C pour ordinateur Amstrad CPC-6128, neuve ou très bon état. Faire offre à Pierre Pavat, 9, rue du Midi, 39000 Lons la Saunier. Tél. 84.47.02.08, après 17 h.

9324 - Cherche tiroirs tuning units ou BC-B75 et BC-191-375 US. Tél. 40.34.15.49.

9325 - Vds sur place FT-277 + micro + manip. + notice FR/angl. 2500 F. Lafaurie, 56.42.35.10, Bordeaux.

9326 - Recherche TX110 Atlas même en panne. Tél. 40.76.62.38.

9327 - Vds beam 3 éléments, 3 bandes 14-21-28 MHz, Jaybeam modèle TB3, état neuf. Tél. 61.27.75.66, hr.

9328 - Rech. transceiver band aviation portable échange possible contre transceiver portable 144, exc. état. FE1HKV, tél. 27.45.08.09.

9329 - Vds pylône tripode autoporteur lourd en 5 éléments, h. = 28 m, idéal pour grosses antennes, prix : 5000 F, prêt à prendre. Tél. 27.65.05.07.

9330 - Vds FT-411 Yaesu TX-RX, portable, talkie-walkie 5 W avec housse et grille de transp., chargeur de batterie + bat. Prix : 1900 F. Tél. 99.71.30.56, h. repas.

9331 - Vds oscilloscope portable 2 x 50 MHz, tbe : 3000 F. Tél. 98.49.20.44.

9332 - Cherche manuel et plan FRG-7700 plus FRA-7700 et FRV-7700, remboursement des frais par retour. René Lougarre, Allée Georges Vallerey, 31400 Toulouse.

9333 - Vds FT-221R, tb état : 2700 F + port, proj. Pathé Vox sonore 9,5 : 1600 F. F1FNE, tél. (1) 39.114.21.56, le soir.

9334 - Vds handbook 90 : 200 F, speech process. Datong ASP : 600 F, PK1 packet : 600 F, Icom 202 plus attentant ampli 15 W et préampli RX incorporé avec schémas : 2000 F, Umatic Sony tri stand VP1230 : 2800 F, 3 livres USA ham radio "Notebook" : 150 F, le tout échangeable + préampli RX Icom AG 20 VHF, commut. avec et sans : 700 F. F1AKE, tél. 40.76.62.38.

9335 - Vds HW-101 + alim. + HP + mic. + tubes : 1700 F + port. RX multi AM/FM/OC, 1,6 à 30 MHz USB/LSB/CW Sony ICF-6700L + notice : 1600 F + port. Tél. 98.48.57.33.

9336 - Vds manuels maintenance et emploi TX/RX div. et notices app. mes. div. marques. Liste contre enveloppe timbrée à 3,80 F à G. Le Gascoin, 14, chemin de la Plaine, 91190 Gif sur Yvette.

9337 - Vds FT-one Yaesu : 9000 F. Tél. 98.05.07.59.

9338 - Vds RX BC-779 alim. RA-74B HPMADÉ casque HS-30, manuel. Faire offre au 39.18.13.58.

9339 - Vds décodeur Pocom AFR 2010 + modules 1 à 4 et module vidéo, décodeur Pocom PRM 1200 packet radio. Tél. 44.23.11.34, soir.

9340 - Vds analys. spectre 140T Hewlett équipé 110 MHz, lin. Dressler 70 cm, QRO : 3000 F, module 6 m de FT-767GX : 1500 F, relais coax. Radiall BNC 2 GHz : 300 F pce, antennes DX-TV : 200 F. Rech. synchron. Hewlett 8655a, TS680, IC726, TS440. Tél. (1) 45.99.02.90.

9341 - Vds antenne ARA-30, version longue : 1100 F port compris. Tél. 33.66.38.33, le soir.

9342 - Professeur de technologie cherche notice "le jeune radio" de la boîte scientifique : Gégé. S'adresser : Ch. Vaudran, 10, rue Roger Verlomme, 75003 Paris.

9343 - F11ECZ/FC1PSI vds cause licence, divers matériels, neufs ou occasion, parfait état. Filtre actif Datong FL2 pour BLU, CW RTTY (passe-bas, passe-haut, réglables en continu de 200 à 3500 Hz + filtre Notch, sorties HP, magnéto, casque) : 950 F. Filtre actif Palomar FL4 pour BLU, CW, RTTY (même caractéristiques que Datong FL2) : 850 F. Filtre BLU 1,8 k (modèle CFL 218) pour RX JRC NRD-525 : 850 F. Alimentation 20/22 amp. Tension réglable, 2 Vu-Mètres (neuve, achetée août 1990) : 550 F. Alimentation Hodec réglable 3 à 12 V, 1 amp. : 100 F. Alimentation 13,8 V, 3 amp. : 130 F. Tos-Wattmètre Zetagi HP500 (10, 100, 1000 W), 50/75 ohms, neuf (acheté août 1990) : 350 F. Haut-parleur de station JRC, NVA-88, parfait pour NRD-525 ou JST-135 : 450 F. Antenne active McKay Dymek DA-100D pour décamétrique, la plus performante des antennes actives ! Fixation du fouet sur l'ampli à consolider, en état de fonctionner : 1000 F. Récepteur U.S. BC-312N (de 1,5 à 18 MHz), parfait état, double vernier : 500 F. Divers appareils de mesure français, pour collection, (hypsowattmètre, millivoltmètre, etc.) : prix à débattre. Tél. après 18 h 30, Gaby, 21.54.19.88.

9344 - Vds cause QRT E/R 144 IC-251E : 3500 F + transverter HF/VHF HX-240 : 1000 F + scanner pro38 : 1000 F + ampli 3/30 MHz, 100 W : 500 F + antenne 144, 19 élém. : 200 F. Tél. 98.22.83.55, ho, demander Sh Destrade.

9345 - Vds FT-290 RII, 2 m : 3500 F, FT-690 RE, 6 m : 3800 F, ICM-55, marine, VHF : 3000 F. Tél. 97.37.66.89.

9346 - Vds ou éch. ampli lin. RMSK-707 de 26 à 30 MHz, peu fonct., valeur : 5000 F ou TX/RX 144 MHz tous modes, F11 GPT, Eric, tél. 35.20.79.59 de 8 h à 20 h (1300WFLBU).

## INDEX DES ANNONCEURS

ABONNEZ-VOUS	82	ICOM	4
ABORCAS	73	ICOM	5
BALAY	62	ICP	31
BATIMA	69	ROUSSELLE Electronic	35
BERIC	55	SERTEL	52
DEM	54	SARCELLE Diffusion	63
DIFFAURA	6	SERVEUR ARCADES	54
CB Shop	29	SORACOM (The DX Edge)	9
CHOLET Composants	59	SORACOM (TV Sat)	10
CHOLET Composants	62	SORACOM (File Card)	21
CTA	25	SORACOM (Offre emploi)	33
FREQUENCE Centre	81	SORACOM (Nouv. livres)	38
GES (Couverture)	11	SORACOM (Alim.)	45
GES (Kenwood)	12	SORACOM (Spécial Ant.)	61
GES	18	SORACOM (Megadisk 8)	77
GES	19	SORACOM (Catalogue)	82 à 90
GES (Offre Emploi)	61	SORAC. Bon de commande	83
GES (Coaxiaux)	62	SM Electronique	38
GES (Wattmètre...)	68	SUD Avenir RADIO	62
GES (Librairie)	77	TARCOM	38
ICOM (Couverture)	111	TONNA	24
ICOM (Couverture)	114	TOP MICRO	15

MEGAHERTZ MAGAZINE est composé en Word de Microsoft et monté en PageMaker d'Aldus sur matériel Apple Macintosh. Les dessins sont réalisés en MacDraw II de Claris avec la bibliothèque de symboles MacTronic. Les scannings sont réalisés sur Datalcopy avec MacImage. Transmission de données avec MacTel et modem Diapason de Hello Informatique.



# PETITES ANNONCES

9347 - Vds I402 + QZ balises + satellites, tbe, QSJ : 2200 F. F1BJL, 49.90.08.93.

9348 - Vds FT-757GX + FP757HD + FC700 (coupleur) + MD1 + J37 (manip.) JMS servi TX, super état (1989), révisé. Tél. 76.71.20.61, ap. 18 h. (Isère), prix : 8000 F (neuf : 17000 F) urgent.

9349 - Echangerai émetteur / récepteur décamétrique FT-277 Sommerkamp avec bande 11 mètres, bon état, contre base CB, genre Président Franklin. Tél. 42.28.02.57 (Paris).

9350 - Vds magnétoscope portable JVC type HRC3, cassettes VHSC + caméra couleur Sécam JVC GX785 + bat. + chargeur, le tout en excellent état, valeur : 15850, cédé : 5000 F. Ferrec, FC1CNN, 18, rue du Château Rouge, 78630 Orgeval. Tél. 39.75.92.18, après 19 h.

9244 - Vds ampli linéaire HF Kenwood TL922 (09/88), 2 tubes neufs + 1 rechange : 12000 F.

Pylône vidéo à haubaner (12 m) : 1000 F. F2CW, 45.35.40.79.

9245 - Cause abandon projet par manque de temps Vds 2 tubes neufs (US) Eimac 3/400Z (se montent dans amplis Kenwood en remplacement 3/500Z au prix légère perte puissance) = 500 F pièce + 2 cheminées = 200 F pièce + 2 supports = 150 F pièce. 4 condensateurs assiette 220 pF/5%/5kV, 4 condensateurs assiette 150 pF/5%/5kV = les 8 neufs : 50 F pièce. 2 condensateurs avec sortie sur bornes stéatite et système de fixation 0,022µF/10%/6300V, 4 idem sauf 2,2µF/10%/1000V = les 6 neufs : 100 F pièce. 4 transistors JO 40/40 (avec schéma ampli 30/40W VHF à 1 transistor) = 100 F pièce. 2 enceintes thermostatées 24V avec support châssis, facilement modifiables 12V avec quartz 250 kHz (pour faire un marqueur) = 100 F pièce. Tél. 99.57.75.73 heures bureau uniquement.

VOIR AUSSI OFFRES D'EMPLOI PAGES 33 et 61

Pierre LUSSEAUD, F6DIL, recherche personne ayant contact avec amateur roumain (QTH Bucarest de préférence) pour assurer assistance Médecins du Monde.

Téléphoner les renseignements au 40.80.42.03. Par avance, merci.

## TRAFIC DERNIERE

Une station F·DX·F, DAØFDX, participera aux deux parties du CQ WW.



IC-781  
IC-765  
IC-725



TS-950  
TS-440  
TS-140

# FRÉQUENCE CENTRE

DES CONSEILS, UNE COMPÉTENCE  
DISPONIBILITÉ DE MATÉRIEL

TÉL. **78 24 17 42**



VHF  
UHF



BI-  
BAND  
TH-75  
FT-470  
IC-24



SCANNER  
PORTABLE  
ET FIXE  
IC-R1

ICOM  
YAESU - KENWOOD  
AEA - JRC - TONNA  
FRITZEL - ALINCO

R 9000 - R 7000 - JRC



FT 1000 - FT 767 GX - FT 757 GX  
FT 747

REPRISE DE VOS  
APPAREILS EN EXCELLENT  
ÉTAT DE  
FONCTIONNEMENT  
SUR L'ACHAT  
DE MATÉRIEL NEUF

## PROMOTION KENWOOD

TM 701 Bi-band • VHF-UHF • 25w  
20 mémoires

**4990 F - 3990 F**

R.D.V. à Althen-des-Paluds  
près d'Avignon (84)  
les 10 et 11 Novembre

CRÉDIT IMMÉDIAT CETELEM / CARTE AUREOLE / SUR SIMPLE DEMANDE  
VENTE PAR CORRESPONDANCE / DOC. CONTRE 3 TIMBRES  
OUVERT TOUTE L'ANNÉE DU LUNDI AU SAMEDI  
9 H - 12 H • 14 H — 19 H - Tél. 78 24 17 42 + • FAX 72 74 18 16  
18, PLACE DU MARÉCHAL LYAUTEY - 69006 LYON - TÉLEX N 990 512 COTELEX







# CATALOGUE DE VPC



P  
O  
U  
R  
V  
O  
S  
Q  
S  
L

ETIQUETTES AUTOCOLLANTES pour réaliser vos cartes QSL  
A parti de cartes postales. Couleur du support en jaune  
Les 10 : 7FF les 50 : 25FF les 100 45FF



B  
A  
D  
G  
E  
S  
G  
R  
A  
V  
E  
S

COULEUR noir, rouge, blanc, bleu (au choix)  
gravures : (dim. 2cmx7,5 cm) -  
1 ligne 32FF. 2 lignes 49FF. En doré 1 ligne 38FF  
2 lignes 55FF En badge doré : (dim 9x3,5cm) -

**PARTEZ  
AVEC LE SWEAT  
MEGAHERTZ**

Nouveau!

Sweat très bonne qualité, de couleur blanche. Impression Megahertz en rouge. Nombre limité. Précisez la taille : L, M, XL.

Avec l'impression MHz	<b>90 FF</b> <small>+ port et emballage</small>	Avec indicatif, logo F•DX•F pour les membres ou logo REF
		<b>110 FF</b> <small>+ port et emballage</small>

Utilisez le bon de commande SORACOM en page



**CASQUES  
MICRO**

Pour transceiver HF, Yaesu, Kenwood Icom. (**Précisez la marque**).

Casque micro normal	<b>915 FF</b> <small>+ 25 FF port</small>
Casque micro DX Contest	<b>922 FF</b> <small>+ 25 FF port</small>

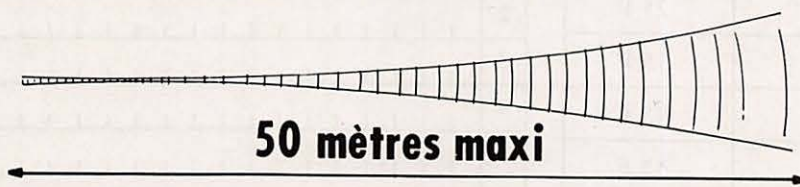

## POUR 169 FF SEULEMENT OFFREZ-VOUS LE DOMESTIQUE IDEAL

Appareil à haute fréquence (200-300 MHz).  
La télécommande est munie d'une entrée en 220 V, et a une puissance de sortie de 250 W. Il y a 5 groupes de portée de différentes fréquences qui forment 20 canaux différents.  
Différents canaux peuvent être utilisés dans le même lieu sans interférence pour les autres.  
L'émetteur est alimenté par une pile 9 V, qui a une durée de vie de plus de 100 000 utilisations.  
Portée de la télécommande : environ 50 mètres (celle-ci dépend de la proximité d'obstacles).



**Télécommande à usage multiple avec indicateur à diode**

Réf. CBH 33500 **169 FF** + 25 FF port



## DES MILLIERS DE NOS CARTES QSL CIRCULENT DANS LE MONDE

### CARTES STANDARDS 100 F le 100

Impression 1 face couleur, 1 face noir et blanc  
Sans repiquage. Panachage possible  
par tranche de 15 cartes.

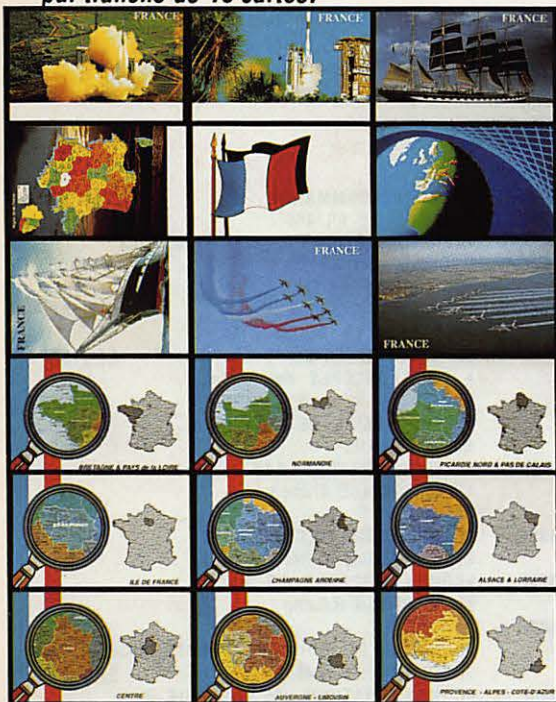

1. Ariane vue du haut : réf. CQSL01
2. Ariane de coté : réf. CQSL02
3. Navire Ecole Russe : réf. CQSL03
4. Carte de France : réf. CQSL04
5. Le drapeau : réf. CQSL05
6. La Terre : réf. CQSL06
7. Le Bellem : réf. CQSL07
8. Patrouille de France en vol : réf. CQSL08
9. Patrouille de France au-dessus du sol : réf. CQSL 09
10. Bretagne & Pays de la Loire Réf : QSLR01
11. Normandie Réf : QSLR02
12. Picardie & Nord pas de Calais Réf : QSLR03
13. Ile de France Réf : QSLR04
14. Champagne Ardennes Réf : QSLR05
15. Alsace & Lorraine Réf : QSLR06
16. Centre Réf : QSLR07
17. Poitou Charentes Réf : QSLR08
18. Auvergne & Limousin Réf : QSLR09
19. Franche Comté & Bourgogne Réf : QSLR10
20. Aquitaine Réf : QSLR11
21. Midi Pyrenées & Languedoc roussillon Réf : QSLR12
22. Rhones Alpes Réf : QSLR13
23. Provence Alpes Cote d'Azur Réf : QSLR14

# CARTES QSL



Emis./récep. (recto-verso) : réf. CQSL10  
Micro : réf. CQSL11  
Monde : réf. CQSL12  
Manip. : réf. CQSL13  
**Sans repiquage**

### CARTES STANDARDS 57 F le 100

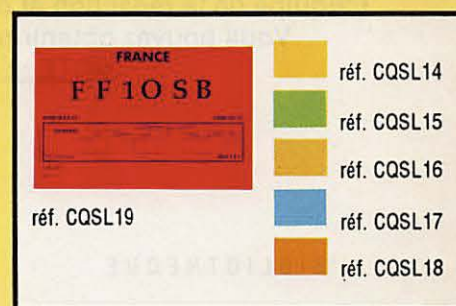

QSL standard impression noir 1 face  
Sans repiquage

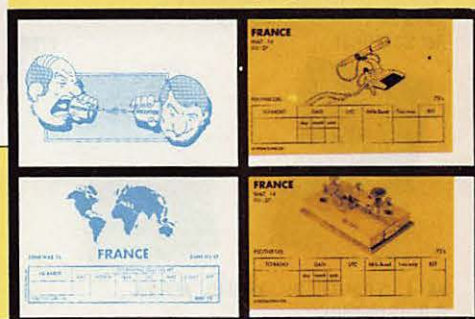

### QSL PERSONNALISEES 1350 F le 1000 suivant vos modèles. Sans repiquage



Suivant votre modèle - Format américain  
impression recto couleur - verso standard

### CARTES QSL 55 F le 100 2 couleurs - 1 face- Sans repiquage



**PANACHAGE POSSIBLE  
PAR 25 CARTES DU MEME GROUPE  
PAIEMENT EN 3 FOIS POSSIBLE  
POUR LES QSL PERSONNALISEES**

**L'EDITION C'EST NOTRE METIER ! LA CARTE QSL C'EST VOTRE IMAGE DANS LE MONDE.**

L'Equipe de la rédaction et du service commercial a effectué pour vous une sélection de produits.  
Vous pouvez obtenir plus de détail sur nos productions et diffusions par téléphone,

NOTE : Le signe \* indique un nouveau prix au 1er octobre 90

BIBLIOTHEQUE

NOUVEAUTES OCTOBRE 90

•LES ANTENNES Bandes basses de 160 à 30m - Villemagne F9HJ  
Réf SCRE9HJ1 176F



•A L'ECOUTE DU TRAFIC AERIEN  
D Bonomo F6GKQ  
Réf SRCETAIR 95F

•RADIOAMATEURS : Comment bien débiter.  
F&S FAUREZ - F6FYP/F6EEM  
Réf SRCERACBD 70F

•DECOUVRIR LA RADIOCOMMUNICATION  
F&S FAUREZ F6FYP/F6EEM  
Réf SRCEDRA 70F



LIVRES EN ANGLAIS

•WORLD RADIO TV Handbook 90  
Réf GSWRTV \*190F

•ARRL Hand Book 1990  
Réf. L011 EPUISE

•ARRL Radiocom hand book  
Réf. L044 325F

•ARRL ANTENNA BOOK  
Réf.L008 150F

•AIR and METEO Manual  
Réf.L017 140F

•WORLD PRESS SERVICES  
Réf.L019 EPUISE

•COMMUNICATIONS satellites  
Réf.L20 EPUISE

•GUIDE TO UTILITY stations  
Réf.L014 230F

•CALL BOOK US 1990  
Réf.L01 290F

•CALL BOOK MONDE 90  
Réf.L02 EPUISE

•CONFIDENTIAL frequency list  
Réf.L026 EPUISE

•GUIDE TO FAC SIMILE  
Réf.L016 140F

•RADIOTELETYPE MANUAL  
Réf.L15 110F

•SHORTWAVE RADIO  
Listening with the expert  
Réf.L35 220F

•GATWAY PACKET RADIO  
Réf.L040 EPUISE  
•HF ANTENNA RSGB  
Réf.L033 147F  
•LOW BAND DXing/ON4UN  
RéfDEVELBXING 130F

POUR PREPARER LA LICENCE

•DEVENIR RADIOAMATEUR  
classe A&B de F6EEM et F6FYP  
Réf.SCRDRAB 95F  
•DEVENIR RADIOAMATEUR  
classe C&D F6EEM/F6FYP  
Réf.SCRDRCO 135F  
•QUESTIONS REPONSES pour la licence  
A.Ducros F5AD Réf.SRCEOR1 125F  
•CASSETTES AUDIO pour apprendre  
le morse Réf.SRCECW 198F  
•MANIPULATEUR+BUZZER  
pour apprendre la manip CW  
Réf.BUZZER 480F

LIVRES TECHNIQUES SORACOM

•LES ANTENNES de André DUCROS  
Réf SRCANT5AD 195F  
•TECHNIQUE DE LA BLU  
G Ricaud F6CER Réf.SRCBLU 95F  
•SYNTHETISEUR DE FREQUENCES  
de F6DTA Réf.SRCSYNTH 125F  
•A L'ECOUTE DES RTTY  
J L Fis F5FJ Réf SRCRTTY 115F  
•PROPAGATION DES ONDES  
de F8SH Réf.SRCEPONDE 125F  
•MONTAGES POUR OM  
extraits de MEGAHERTZ Réf SRCEOR2 50F  
•PRATIQUE DES SATELLITES AMATEURS  
A CANTIN F1NUN  
Réf.SRCTSAT 95F  
•TRAITE RADIOMARITIME  
de J M Roger Réf.SRCESTRADIO 162F

LES CAHIERS DE L'OM

•CAHIERS DE L'OM nr1  
Diplômes importants  
Réf SRECEOM1 49F  
•CAHIERS DE L'OM nr 2  
Diplômes IOTA et D IF  
Réf SRCEOM2 42F  
•CAHIERS DE L'OM nr 3  
Ancien guide du DX Réf SCREOM3 41F

LIVRES TECHNIQUES DIVERS

•LES ANTENNES Brault & Plat  
Réf ER 439 \*215  
•L'EMISSION et la RECEPTION  
D'AMATEUR de Rafin Réf ER 461 \*240F  
•ANTENNES ET RECEPTION TV  
Ch Darteville Réf ER 6 \*165F  
•PRATIQUE DE LA CB  
CH Darteville Réf ER178 \*85F  
•LA PRATIQUE DES ANTENNES  
Ch Guilbert Réf ER 60 \*130F  
•GUIDE RADIO TELE : les fréquences  
Fighiera Réf ER453 110F

• LA TELECOMMANDE  
P Gueulle Réf ER 469 \*130F  
•COMMUNICATIONS ELECTRONIQUES  
P Gueulle Réf ER471 \*130F  
•GUIDE DU MINITEL  
P Gueulle Réf ER504 EPUISE  
•LES SECRETS DU MINITEL  
Tavernier Réf ER491 EPUISE  
• OSCILLOSCOPES de Rateau  
Réf ER474 \*170F  
•25 APPAREILS DE MESURE  
Sorokine réf ER3 75F  
•INITIATION PRATIQUE A LA  
TELECOMMANDE .Thobois  
Réf ER 425 50F  
ALIMENTATIONS ELECTRONIQUES  
Demaye & Gagne Réf ER113 \*240F  
•COURS MODERNE DE RADIO  
ELECTRONIQUE R.Raffin  
Réf ER 460 \*220F  
•SIGNAUX ET CIRCUITS ELECTRONIQUES  
JP OEHMICHEN Réf ER11 EPUISE  
•COURS PRATIQUE DE LOGIQUE  
POUR MICROPROCESSEURS  
H Lillen Réf ER118 \*175F  
•TECHNOLOGIE DES COMPOSANTS  
ELECTRONIQUES tome1 nouvelle édition  
R Besson Réf ER26 \*225F  
•TECHNOLOGIE DES COMPOSANTS  
ELECTRONIQUES Tome 2 nouvelle édition  
R Besson Réf ER27 \*250F  
•TECHNOLOGIE DES COMPOSANTS  
ELECTRONIQUES Tome 3  
R Besson Réf ER119 \*150F  
•COURS PRATIQUE D'ELECTRONIQUE  
Pianezi & Reghinot Réf ER171 \*220F  
•COURS D'ELECTRICITE POUR  
ELECTRONICIENS  
P Bleuler & JP Fajdle Réf ER 33 \*175F  
•CIRCUITS IMPRIMES  
Conception réalisation P Gueulle Réf ER 46 \*125F  
•REPERTOIRE MONDIAL DES  
TRANSISTORS A EFFET DE CHAMP  
E Touret & H Lillen Réf ER10 130F  
•REPERTOIRE MONDIAL DES  
CIRCUITS INTEGRES NUMERIQUES  
G Touret & H Lillen Réf ER 55 \*170F  
•REPERTOIRE MONDIAL DES  
AMPLIFICATEURS OPERATIONNELS  
INTEGRES . G Touret & H lillen Réf ER2 \*125F  
•EQUIVALENCES DES TRANSISTORS  
Feletou Réf ER56 265F  
•EQUIVALENCE DES DIODES  
Feletou Réf ER 136 220F  
•EQUIVALENCE DES CIRCUITSINTEGRES  
de Feletou Réf ER57 450F  
•LE TRANSISTOR ? mais c'est très  
simple. E Aisberg Réf ER 14 80F  
•COMMENT APPRENDRE  
L'ELECTRONIQUE aux enfants  
JC Fantou & A Rodriguez Réf ER 147 98F  
•LA BOITE DES COMPOSANTS DU  
LIVRE Idéal pour apprendre les  
composants. JC Fantou et Rodriguez  
Réf ER 148 63F  
•30 MONTAGES D'ALARME  
Juster Réf ER 415 50F  
•ESPIONS ELECTRONIQUES  
MICROMINIATURES G Wahl Réf ER420 50F

**MINI ESPIONS A REALISER**  
**SOIS MEME** Wahl Réf ER429 50F  
**•SAVOIR MESURER**  
 Nuhrmann réf ER430 50F

LIVRES INFORMATIQUES

**•COMMUNIQUEZ AVEC AMSTRAD**  
 Bonomo & Dutertre  
 Réf.SRCECAMS 115  
**•L'UNIVERS DU PCW**  
 P Léon Réf.SRCEUPW 119F  
**•ORIC A NU**  
 F Roche Réf.SRCEORICNU 151F  
**•EXPLOITEZ MIEUX VOTRE IMPRIMANTE M** archambault  
 Réf ER6/1 143F  
 Disquette 5\*1/4 Réf ER6/A 70F  
 Disquette 3\*1/2 Réf ER6/B 70F  
**•PROGRAMMEZ VOTRE MINITEL**  
 JC Fantou Réf ER 4/1 132F  
 Disquette 5\*1/4 Réf ER4/A 100F  
 Disquette 3\*1/2 Réf ER4/B 100F

CARTES DIVERSES

**•CARTE RELAIS 21x29.7**  
 Réf.SRCRELAIS 15F  
**•CARTE QRA LOCATOR 21x29.7**  
 Réf.SRCQRA 15F  
**•CARTE AZIMUTALE 65x43**  
 Réf.SRCAZIMUT 32F  
**•CARTE MONDIALE COULEUR**  
 86x60 Réf.VTHMONDE 53F  
**•CARTE CARAIBES COULEUR**  
 68x49 Réf.VTHCARAIB 42F  
**•CARTE PACIFIQUE COULEUR**  
 68x49 Réf.VTHPACIF 42F  
**•CARTE LOCATOR EUROPE murale**  
 120x98 Réf.FVGLOCEUR 97  
**•CARTE MONDIALE COULEUR**  
 Origine US 75F

MATERIEL ANTENNES

**•BALUN Rapport 1:1 80/10m 4 Kw**  
 Réf TRW 001 270F  
**•BALUN Rapport 4:1 80/10m 1.5Kw**  
 Réf TRW 002 200F  
**•ISOLATEUR pour antennes**  
 Réf TRW004 6.00F  
**•ISOLATEUR CENTRAL pour faire rapidement les dipôles** Réf TRW 006 62F  
**•SELF A ROULETTE 72 µH**  
 Réf BW101 810F  
**•CONNECTEURS PL259/9**  
 commande par 5 pièces  
 Réf CBH009 le lot : 55F  
**•CONNECTEURS PL259/6 COURTE**  
 commande par 5 pièces Réf CBH007 25F  
**•CONNECTEUR CHASSIS Type S0239/NC552** Rréf CBH080  
 Livré par 2 pièces 13F  
**•CONNECTEUR RACCORD double femelle pour PL259** Réf CBH100 9F  
**•CONNECTEUR COUDE mâle femelle pour PL259**  
 Réf CBH120 18F  
**•CONNECTEUR TNC&N MALE**  
 Réf CBH210 10F  
**•ADAPTEUR TNC mâle/fem**  
 259. Réf CBH250 18F  
**•CONNECTEUR UG 88 U**  
 Livré par 2 pièces Réf CBH501 14F  
**•CONNECTEUR CHASSIS A VIS**  
 UG 290 U Réf CBH50210 10F  
**•CONNECTEUR CHASSIS UN ECROU**  
 UG 1094 U Réf CBH503 5F  
**•CONNECTEUR UG 491 DOUBLE MALE**  
 Réf CBH 506 14F

**•CONNECTEUR EN T UG 274 U**  
 Réf CBH507 24F  
**•CONNECTEUR COUDE UG 306 U**  
 Réf CBH509 18F  
**•FICHE ALLUME, CIGARE**  
 Réf CBH085 6F  
**•CABLE 50cm PL259/PL259**  
 Réf CBH535 18F  
**•CABLE 50 cm BNC/PL259**  
 Réf CBH 560 30F

PIECES DE DEPANAGE

**•FUSIBLES 2 Amp courts 20x5mm**  
 Réf CBH502 par 5 pièces 5F  
**•FUSIBLES 3 Amp courts 20x5**  
 Réf CBH500 par 5 pièces 5F  
**•FUSIBLES 10 Amp courts 20x5**  
 réf CBH510 par 5 pièces 9F  
**•FUSIBLES 2 Amp 32x6mm**  
 Réf CBH520 par 5 pièces 5F  
**•FUSIBLES 1Amp 20x5mm**  
 Réf CBH521 par 5 pièces 7F  
**•FUSIBLES 3 Amp 32x6mm**  
 Réf CBH530 par 5 pièces 5F  
**•FUSIBLES 5Amp 32x6mm**  
 Réf CBH550 par 5 pièces 5F

**•ATTENTION: sur ces 7 produits le minimum global de commande est de 50F**

**•ANTENNES 144 MHz pliable**  
 3 éléments 6dB Réf SMB 001 295F



Présentation de l'antenne 144/432  
 Pliable nouveau modèle. Fabrication Allemande

**•ANTENNE BI-BANDE 144/432 pliable**  
 Réf SMB 002 \*305F  
**•ANTENNE GP 20 14/21/28 MHz**  
 Réf TAG 125880 764F  
**•ANTENNE 144 GP 1/4 onde**  
 Réf TAG 125 758 350F  
**•CABLE TWIN LEAD 300 OHMS**  
 Réf TRW 005 Le mètre 6,50F  
**•CABLE TWIN LEAD 450 OHMS**  
 Réf TRW 007 Le mètre 7,20F  
**•CABLE COAXIAL RG58**  
 50 ohms Réf par 5m le m \*4.30F  
~~•CABLE COAXIAL RG213 U (KX4)~~  
 Réf par 5m le m SUPPRIME  
**•CABLE COAXIAL RG58/U**  
 Réf CBH058 par 5m le m \*4.10F

MATERIELS DIVERS

**•POMPE A DESSOUDER**  
 corps métal Réf CBH7210 \*55F  
**•FER A SOUDER 220V 30W**  
 Réf CBH 7200 55F  
**•FER A SOUDER 12V 30W**  
 avec prise allume cigare Réf CBH205 49F

CONTRE LA TVI

**•FILTRE SECTEUR POUR STATION**  
 sans réglage RéfWINFS 350F  
**•FILTRE SECTEUR 1300 watts**  
 miniature Peut être soudé dans l'alimentation  
 Réf RFADJ01 284F  
**•FILTRE SPECIAL POUR ENCEINTES**  
 BF Livré avec prises 125w à 4 ohms  
 ou 250w à 8 ohms Réf RFADJ02 165F  
**•FILTRE DE GAINÉ 45-850 MHz**  
 Pour supprimer les courants de gainé  
 Réf RFADJ03 120F  
**•FILTRE BOUCHON**  
 pour téléviseurs Fréquence 27 MHz  
 Réf AKDFB27 89F  
**•FILTRE BOUCHON pour téléviseurs**  
 Fréquence 28 MHz Réf AKDFB28 89F  
**•FILTRE BOUCHON pour téléviseur**  
 144 MHz réf AKDFB144 89F  
**•FILTRE SORTIE EMETTEUR**  
 Cut off 34 MHz Réf TRW003 415F  
**•KIT FERRITES POUR TVI**  
 Télé, modems, radio, stéréo, ordinateurs  
 Réf MFJ701 180F

MATERIEL DE COMMUNICATION

**•TELECOMMANDE A USAGE MULTIPLE**  
 avec indicateur à diode  
 Réf CBH 33500 \*180F  
**•MULTIBANDE RADIO AIR PRO**  
 TV FM/CB Réf WI 7850 \*260F  
**•PEDALE DE COMMANDE MICRO**  
 à partir du pied Réf  
 MICRO SPECIAL pour transceiver  
 HF Yaesu, Icom ou Kenwood précisez  
 la marque Réf 25F de port 915F  
**•MICRO SPECIAL DX ICOM**  
 Haute qualité Réf HSD003 915F  
**•MICRO SPECIAL DX YAESU**  
 Haute qualité Réf HSD004 915F  
**•HAUT PARLEUR 8 ohms 40mm**  
 Réf CBHL40 19F  
**•HAUT PARLEUR 8 ohms 50mm**  
 Réf CBHL50 19F  
**•SUPPORT MICRO MAGNETIQUE**  
 Réf CBHMH1 8F  
**•SUPPORT MICRO A VIS**  
 Réf CBH43 6F  
**•BRAS ORIENTABLE SUPPORT**  
 pour transceiver en mobile Réf L52 450F

LOGICIELS SPECIFIQUES MEGAHERTZ

**•MEGADISK PC GEOCLOCK**  
 Réf SRCDMHZ15 5\*1/4 60F  
 Réf SRCDMHZ13 3\*1/2 80F  
**•MEGADISK PC nr2**  
 Elecad et satellite  
 Réf SRCDMHZ25 5\*1/4 60F  
 Réf SRCDMHZ23 3\*1/2 80F  
**•MAGADISK PC nr3**  
 PK232 Réf SRCDMHZ35 5\*1/4 60F  
 Réf SRCDMHZ33 3\*1/2 80F  
**•MEGADISK PC nr 4**  
 Moniteur de morse et rec Fax  
 Réf SRCDMHZ45 5\*1/4 60F  
 Réf SRCDMHZ43 3\*1/2 80F  
**•MEGADISK PC nr 5**  
 Calculs électroniques  
 Réf SRCDMHZ55 5\*1/4 60F  
 Réf SRCDMHZ53 3\*1/2 80F  
**•MEGADISK PC nr 6**  
 Contest de K1EA  
 Réf SRCDMHZ65 5\*1/4 60F  
 Réf SRCDMHZ 63 3\*1/2 80F

•MEGADISK PC nr 7  
PC Track poursuite de satellites  
Réf SRCDMHZ75 5\*1/4 60F  
Réf SRCDMHZ73 3\*1/2 80F

### MATERIEL INFORMATIQUE

•DISQUETTE 5\*1/4 GOLDSTAR DFDD 48TPI  
Réf I3EHD1 pack de 10 45F  
Réf I3EHD2 pack de 20 80F  
•DISQUETTE 3\*1/2 GOLDSTAR MF2D 720 Ko  
Réf I3E2D2 pack de 10 70F  
Réf I3E2D1 pack de 20 124F

### EN PREPARATION OCTOBRE 90

### DECOUVRIR LA RADIOCOMMUNICATION AMATEUR

par Florence et Sylvio FAUREZ  
Réf SRCEDRC --

### POUR BRICOLER

MEGABORD Platine pour montages HF, préimprimée, conçue par des spécialistes A l'usage des amateurs concepteurs ou réalisateurs RéfPAU001 \*87F

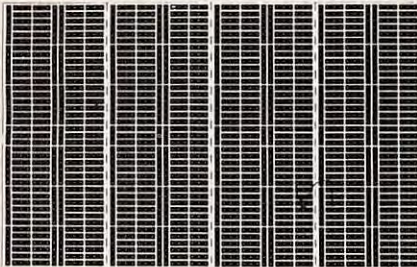

### DIVERS BADGES TAMPONS SWEAT

•SWEAT MEGAHERTZ SEUL Réf SRCWEATMHZ 90F  
•SWEAT MEGAHERTZ PLUS LOGO REF Réf SRCWEATREF 110F  
•SWEAT MEGAHERTZ LOGO F•DX•F Réf SRCWEATFDXF 110F

•TAMPON INDICATIF format 50x7 mm Réf SRCINDTAM 32F  
•TAMPON INDICATIF Format16x4 mm Réf SCRINDTAM 22F  
•TAMPON INDICATIF Format 89x11 mm Réf SRCADRTAM 62F  
•TAMPON ADRESSE Indicatif plus 4 lignes adresses Réf SRCADRTAM 82F

•BADGE INDICATIF GRAVE Couleur noir, rouge bleu blanc au choix dimension 20x75 mm Réf SRCBACOUL Sur deux lignes 39F  
•BADGE INDICATIF DORE Format 90x35 mm Réf SRCBADORE Avec deux lignes 55F  
2 lignes plus logo REF ou FDXF 79F

•ETIQUETTES IMPRIMEES POUR QSL à partir des cartes postales Réf SRCETIQSL10 par 10 8F  
Réf SRCETIQSL50 par 50 26F  
Réf SRCETIQSL100 par 100 45F

•CARNET DE TRAFIC OM pages numérotées Réf SRCETRAF 39F  
Réf SRCETRAF par 2 carnets 35F

### MULTI BANDE RADIO réf 7850

#### AIR-B-PRO-TV-FM/CB

I. bande aviation bande PRO  
II. TV-FM  
III. Citizen Band  
ant. caoutch.  
AIR 108-145 MHz  
B. PRO VHF  
(145-176 MHz)  
TV1 54-87 MHz  
FM 88-108 MHz  
CB 1-80 canaux  
CB 465 kHz  
AIR-B.PRO-TV1-FM  
(10,7 MHz)  
500mw sans distorsion  
3'4 ohms  
DC 6, Volts

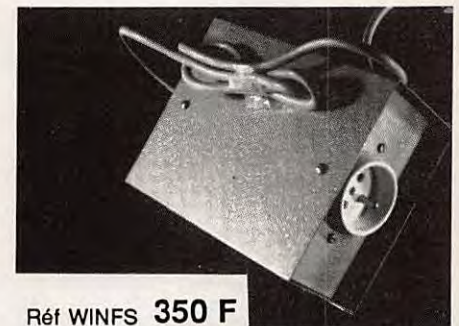

## FILTRES - SPECIAL TVI

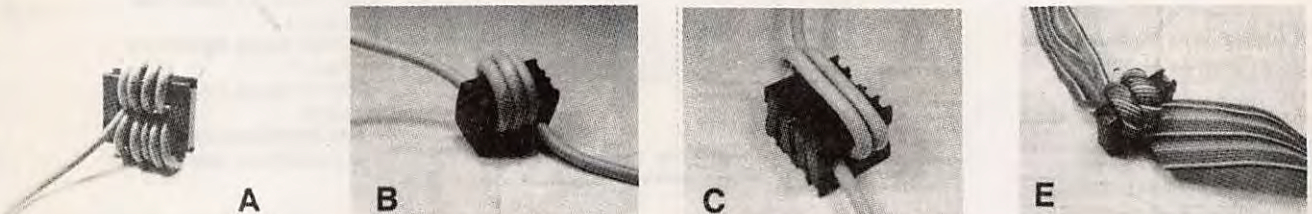

RFI CHOKE FERRITE Protège modèmes, radios, téléphones, ordinateurs etc.  
La pochette de 4 éléments. Livrée avec notice Réf MFJ701 Prix Franco 200F



**Filtre secteur, le plus petit ! 1300 watts**  
sous 220 volts. Peut être placé dans unboîtier discret. Sortie 4 fils.  
Réf RFADJ01 PRIX 284 F



**Protégez les encelntes HI-FI**  
Filtre toutes sorties BF. 125 watts sous 4 ohms ou 250 watts sous 8 ohms.  
Réf RFADJ02 Prix 165F



**Filtre de gaine 45-850 MHz**  
Supprime les courants de gaine à l'entrée des téléviseurs.Efficace en télé distribution. Atténuation 2.5 dBmax  
Réf RFADJ03 PRIX 120F



**T-BOX 200**

Modèle compact pour tout ménage.  
Dispositif pour environ 40 outils.  
2 tiroirs pour accessoires.  
19,5 x 19,5 x 35 cm,  
1800g  
Ref : 500.404.4  
**210 F**  
prix de lancement  
+ 30 F port

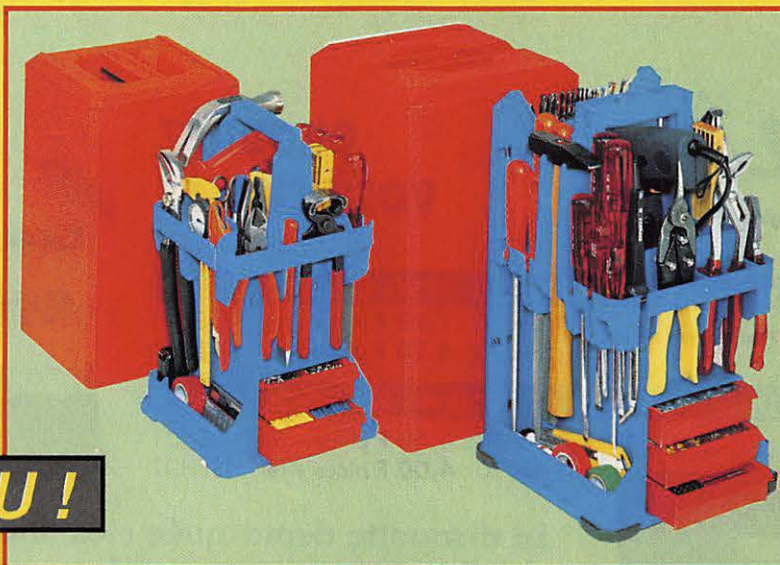

**T-BOX 400**

Dispositif pour environ 70 outils, y compris une perceuse électrique.  
3 tiroirs pour accessoires.  
25 x 25 x 43,5 cm- 2950 g  
Ref : 500.400.6  
**330 F**  
prix de lancement  
+ 40 F port

**NOUVEAU !**

(Cadenas, outils, perceuse et accessoires non compris )

**Boîtes à Floppy Disc POSSO pour 10 disquettes 3" 1/2 ou 5" 1/4**

**Lot de 6 boîtes 110 F** + 25F port et emballage

**28 F unité** franco de port et emballage

**Lot de 6 boîtes 185 F** + 25F port et emballage

**42 F unité** franco de port et emballage

**3" 1/2**

- Ref: 723 001 4 bleue
- Ref: 723 000 7 beige
- Ref: 723 004 5 rouge
- Ref: 723 003 8 noire
- Ref: 723 005 2 blanche
- Ref: 723 002 1 jaune



**5" 1/4**

- Ref: 723 301 5 noire
- Ref: 723 300 8 beige
- Ref: 723 310 7 blanche
- Ref: 723 312 1 bleue
- Ref: 723 713 8 rouge
- Ref: 723 314 5 jaune

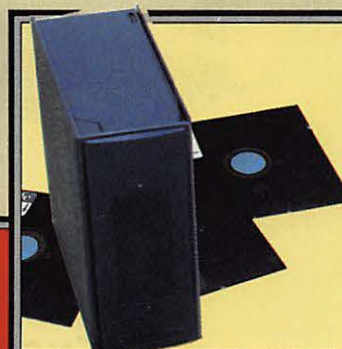

**6 Couleurs pour vos rubriques ( faible encombrement )**

**Convivial - BOX**

pour tout rangement de petits matériels

- puces, diodes, transistors...-

Ou moyen

- prises, ampoules, voltmètre...

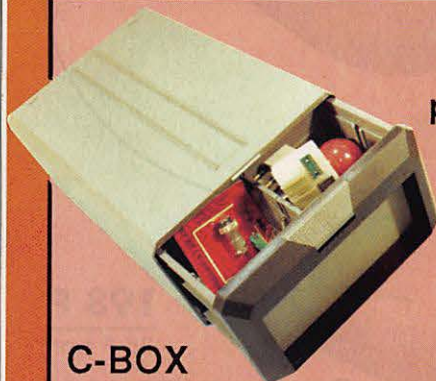

**C-BOX**

22,2 x 13,5 x 34,8 cm

**130 F** + 25 F port ref : 310 510 1

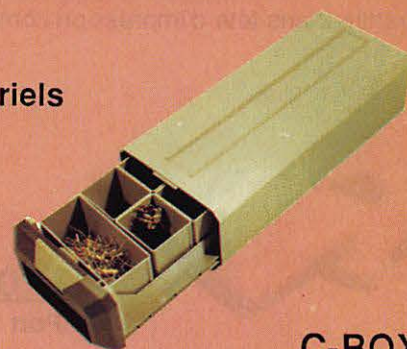
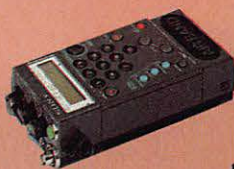

**C-BOX**

14,8 x 9,1 x 34,8 cm

**90 F** + 25 F port ref : 310 509 5

*Offre spéciale\**

**GROUPEZ  
VOS ACHATS !**

**Disquettes 3" 1/2 MF2D - 720 Ko - GOLDSTAR**

+ port 3" 1/2 Par 10 = 13 F Par 20 = 17 F  
par 10 : **7,00 F** pièce - réf. : I3E2D1  
par 20 : **6,50 F** pièce - réf. : I3E2D2

**Disquettes 5" 1/4 DFDD 48 TPI - GOLDSTAR**

+ port 5" 1/4 Par 10 = 8 F Par 20 = 13 F  
par 10 : **4,50 F** pièce - réf. : I3EHD1  
par 20 : **4,00 F** pièce - réf. : I3EHD2



**La disquette démarquée c'est moins cher mais,  
la disquette de marque c'est une garantie !...  
Nos disquettes sont des GoldStar.**

**PROMO**

**Imprimante  
Citizen  
120 D+**

+ de 600 000  
vendues en Europe  
dont 140 000 en  
France



**Prix Exceptionnel !**

Prix rentrée : **1350 F** + port 60 F  
réf. : CIT01  
Garantie 2 ans tête d'impression comprise.

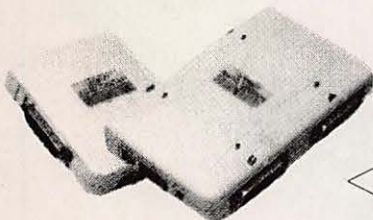

**120 F**  
+ Port 12 F

**Adaptateur série DB9/DB25**  
spécial téléchargement  
réf. : I3EDB9

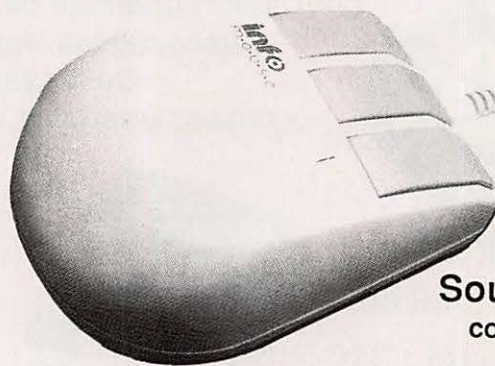
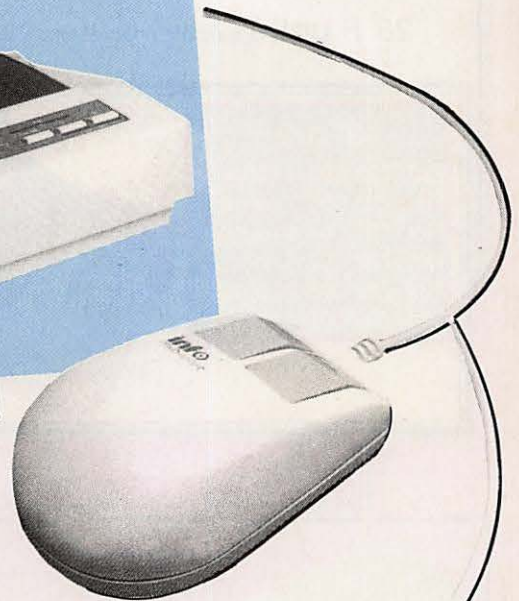

**198 F**  
+ 25 F port

**Souris INFO-MOUSE**  
compatible MICROSOFT  
Multi-compatible  
avec logiciels  
et applications PAO/DAO  
réf. : MOUSE

**Utilisez le bon de commande SORACOM**

\* offre valable jusqu'au  
30 novembre 1990

IC-751AF

~~15 522 F TTC~~

**13 137<sup>F</sup> TTC**

IC-765

~~25 600 F TTC~~

**22 553<sup>F</sup> TTC**

IC-970H

~~24 906 F TTC~~

**21 966<sup>F</sup> TTC**

IC-4GE

~~2 998 F TTC~~

**2 627<sup>F</sup> TTC**

IC-4SET

~~3 164 F TTC~~

**3 021<sup>F</sup> TTC**

IC-24ET

~~3 722 F TTC~~

**3 535<sup>F</sup> TTC**

IC-R100

~~5 238 F TTC~~

**4 500<sup>F</sup> TTC**

IC-781

**40 699<sup>F</sup> TTC**

IC-275H

~~9 995 F TTC~~

**9 303<sup>F</sup> TTC**

IC-4SE

~~3 164 F TTC~~

**3 021<sup>F</sup> TTC**

IC-490E

~~6 791 F TTC~~

**5 329<sup>F</sup> TTC**

IC-2400E

~~6 162 F TTC~~

**5 376<sup>F</sup> TTC**

IC-R72E

~~7 347 F TTC~~

**5 611<sup>F</sup> TTC**

IC-2KL+2PS

~~19 947 F TTC~~

**17 703<sup>F</sup> TTC**

IC-4KL

~~73 250 F TTC~~

**64 137<sup>F</sup> TTC**

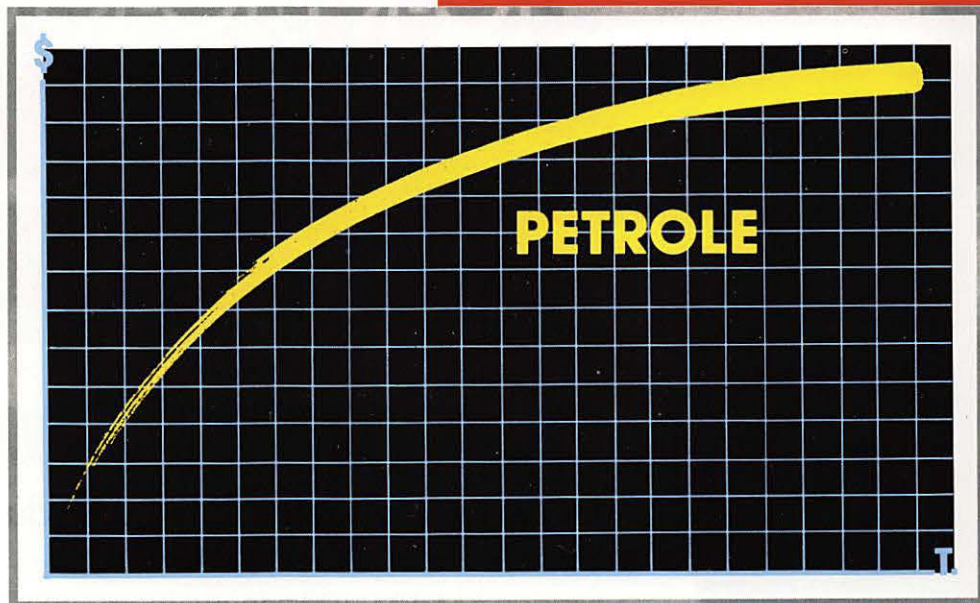

ICOM baisse  
les prix de  
15 appareils.  
En ce moment,  
il faut en  
profiter.



**ICOM**

ICOM FRANCE S.A. - 120, route de Revel  
BP 4063 - 31029 TOULOUSE CEDEX  
Télex 521 515 F - Tél. 61 20 31 49 - Fax 61 34 05 91

# IC-R1/IC-R100 IC-R72E

LA NOUVELLE GENERATION DE RECEPTEURS ICOM



## IC-R1 scanner portable VHF/UHF

**Devenez le premier utilisateur du scanner portable ICOM.**

Couverture de 100 kHz à 1,3 GHz.  
Modes AM/FM. 100 canaux mémoires.  
Horloge et batterie intégrées. Pas d'incrémenta-  
tion programmable de 0,5 kHz à  
100 kHz.

SENSIBILITE	AM	FM
De 100 kHz à 25 MHz	1,6 $\mu$ V	0,79 $\mu$ V
De 25 MHz à 900 MHz	0,79 $\mu$ V	0,4 $\mu$ V

## IC-R100 scanner VHF/UHF

**Aventuriers de l'écoute, voici votre nouvelle arme.**

Couverture de 500 kHz à 1,8 GHz.  
Modes AM/FM. 100 canaux mémoires.  
Horloge intégrée.  
Pas d'incrémenta-  
tion programmable de 1 kHz  
à 25 kHz.

SENSIBILITE	AM	FM
De 500 kHz à 1,6 MHz	3,2 $\mu$ V	—
De 1,6 MHz à 50 MHz	1,6 $\mu$ V	0,56 $\mu$ V
De 50 MHz à 905 MHz	0,56 $\mu$ V	0,2 $\mu$ V
De 905 MHz à 1,4 GHz	1 $\mu$ V	0,32 $\mu$ V
De 1,4 GHz à 1,8 GHz	1,4 $\mu$ V	0,45 $\mu$ V



## IC-R72E récepteur décamétrique

**Le nouvel ICOM est disponible.**

Couverture de 30 kHz à 30 MHz. Modes  
SSB/AM/FM (avec l'option UI-8)/CW. 99  
canaux mémoires. Horloge intégrée. Pas  
d'incrémenta-  
tion de 10 Hz.

SENSIBILITE:

0 à 1,8 MHz SSB, CW : Inférieure à 2,0  $\mu$ V pour 10 dB S/B  
AM : Inférieure à 12,6  $\mu$ V pour 10 dB S/B  
1,8 - 30 MHz SSB, CW : Inférieure à 0,16  $\mu$ V pour 10 dB S/B  
(avec préampli) AM : Inférieure à 2,0  $\mu$ V pour 10 dB S/B  
28 - 30 MHz FM : Inférieure à 0,5  $\mu$ V pour 12 dB SINAD  
(avec préampli)



**ICOM**

ICOM FRANCE S.A. - 120, route de Revel  
BP 4063 - 31029 TOULOUSE CEDEX  
Télex 521 515 F - Tél. 61 20 31 49 - Fax 61 34 05 91