

MEGAHERTZ

M A G A Z I N E

BANC D'ESSAI

- Icom en main

TRAFIC

- Le Mexique
Dayton 89

TECHNIQUE

- Antenne Levy
amplis à fet

RESULTATS DU
CONCOURS
ENCORE

M 2135 - 76 - 22,00 F

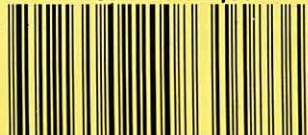

3792135022008 00760

Mensuel de communication amateur n° 76 - Juin 89

LES KERGUÉLEN





YAESU



FT 23 - VHF
FT 73 - UHF

55 x 32 x 122 mm
5 W HF



FT 411 - VHF
FT 811 - UHF

55 x 32 x 129 mm
VOX incorporé
Clavier DTMF
0,158 μ V
5 W HF



FT 470

nouveau

Le plus petit
VHF/UHF
55 x 32 x 147 mm
Emission/réception
VHF/UHF full duplex
Réception simultanée
VHF/UHF avec
affichage des
deux bandes
VOX incorporé
21 mémoires x 2 VFO
Clavier DTMF
10 mémoires DTMF
0,158 μ V - 5 W HF



	FT 23R	FT 73R	FT 411	FT 811	FT 470	
Gamme de fréquences	144-146 MHz	430-440 MHz	144-146 MHz	430-440 MHz	144-146 MHz	430-440 MHz
Pas des canaux	12,5/25 kHz		5/10/12,5/20/25 kHz		5/10/12,5/20/25 kHz	
Mémoires	10	10	49	49	21	21
Dimensions	55 x 122 x 32 mm (avec FNB 9) 55 x 188 x 32 mm (avec FNB 11)		55 x 122 x 32 mm (avec FNB 9) 55 x 186 x 32 mm (avec FNB 11)		55 x 147 x 32 mm (avec FNB 9) 55 x 213 x 32 mm (avec FNB 11)	
Poids	430 g (avec FNB 10) 550 g (avec FNB 11)		380 g (avec FNB 10) 510 g (avec FNB 11)		420 g (avec FNB 10) 550 g (avec FNB 11)	
Sensibilité (12 dB SINAD)	supérieure à 0,25 μ V		supérieure à 0,158 μ V (-10 dB μ)		supérieure à 0,158 μ V (-10 dB μ)	
Puissance						
Piles	FBA 9	2,0 W	1,0 W	2,0 W	1,0 W	1,0 W
	FBA 10	2,5 W	1,5 W	2,5 W	2,0 W	1,5 W
Accus	FNB 9	2,5 W	1,5 W	2,5 W	2,0 W	1,5 W
	FNB 10	2,5 W	2,0 W	2,5 W	2,3 W	2,3 W
	FNB 14			2,5 W	2,3 W	2,3 W
	FNB 17				2,3 W	2,3 W
	FNB 11	5,0 W	5,0 W	5,0 W	5,0 W	5,0 W
	FNB 12			5,0 W	5,0 W	5,0 W



Télex : 215 546 F GESPAR

**GENERALE
ELECTRONIQUE
SERVICES**

68 et 76 avenue Ledru-Rollin
75012 PARIS

Tél. : (1) 43.45.25.92

Télécopie : (1) 43.43.25.25

G.E.S. LYON : 5, place Edgar Quinet, 69006 Lyon, tél. : 78.52.57.46.

G.E.S. COTE D'AZUR : 454, rue des Vacqueries, 06210 Mandelieu, tél. : 93.49.35.00.

G.E.S. MIDI : 126, rue de la Timone, 13000 Marseille, tél. : 91.80.36.16.

G.E.S. NORD : 9, rue de l'Alouette, 62690 Estrée-Cauchy, tél. : 21.48.09.30 & 21.22.05.82.

G.E.S. CENTRE : 25, rue Colette, 18000 Bourges, tél. : 48.20.10.98.

Prix revendeurs et exportation. Garantie et service après-vente assurés par nos soins. Vente directe ou par correspondance aux particuliers et aux revendeurs. Nos prix peuvent varier sans préavis en fonction des cours monétaires internationaux. Les spécifications techniques peuvent être modifiées sans préavis des constructeurs.

SOMMAIRE



Couverture : Vue des installations à
BERGUELEN. Au premier plan : FB1MSR ex
T2XE, Yves CHEVALIER.

Crédit photo : FB1MSR

Editorial	5
Sondage	7
Le mois de communication	10
Nouvelles de l'espace	14
Ampli à transistors FET	18
L'antenne Levy (1)	24
Découvrir l'IC725	28
L'amateur et la QSL	33
Expédition à Rurutu et Marquises (suite)	36
Chronique de la F-DX-F	38
Hamvention Dayton 89	45
Appel général du Mexique	48
Le DXCC	50
Congrès du REF 89	54
Antennes paraboliques	56
Courrier technique	58
Filtre PK	62
Connexion Packet-Radio	64
Ephémérides	70
Propagation	72
Petites annonces	77

L'Index des Annonceurs se trouve page 61

ICOM CENTRE FRANCE

DAIWA-KENPRO
YAESU
HY-GAIN



Nouveau :
IC-781

KURT FRITZEL

KENWOOD
TONNA-JAY BEAM



TS 940 SP SSB-AM-FM-FSK
100 KHz-30 MHz-100W HF

IC-761-IC 751 -AF
100 KHz-30 MHz
32 Mémoires-200 W PEP



WATTMÈTRES
DAIWA
H VHF / HF

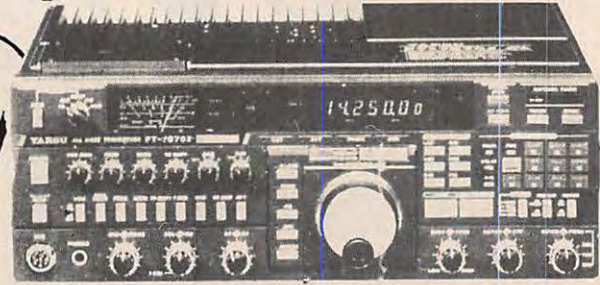

FT 767 GX 100 KHz-30 MHz
options 2 m-70 cm



FT 757 GX et GX2
500 KHz-30 MHz 100 W



TS 440 SP SSB-AM-FM-RTTY
100 KHz-30 MHz-100 W HF

NOUVEAU
Vaste rayon d'occasions.
Reprise de vos appareils
en excellent état de fonctionnements
pour l'achat (neuf et occasion)
- d'autres matériels.



SCANNER ICR 7000 25 MHz-2 GHz
AR-3000

NOUVELLE GENERATION DE "DECA"
IC 725 _ 7 950 F TTC avec son micro
FT 747 GX _ 7 455 F TTC
TS 140 _ 9 400 F TTC



IC 735 F
100 KHz-30 MHz



RX-R5000-R2000
100 KHz-30 MHz



TR 751 VHF SSB-FM
5W-25W



RX NRD 525 JRC
90 KHz-34 MHz R



RX-FRG 9600
60-905 MHz



RX-FRG 8800
100 KHz-30 MHz



PORTABLES
VHF / UHF



IC-32 G
144 / 432
Full-duplex

RX-IC R 71 E
100 KHz-30 MHz

PYLONES
AUTOPORTANTS
12 m : 4 700,00 F
18 m : 7 500,00 F

FREQUENCE CENTRE

18, place du Maréchal Lyautey
69006 LYON

Tél. 78.24.17.42 +

TELEX : COTELEX 990 512 F

Du lundi au samedi - 9 h 00 - 12 h 45 / 14 h 00 - 19 h 00

NOUVEAUTÉS : Antennes et transceivers 50 MHz : 505 - 575 disponibles
ainsi que la gamme complète KENWOOD, ICOM, YAESU

PRESIDENT LINCOLN
PRESIDENT JACKSON

Suivant disponibilité.

2 800 F
2 190 F

FT 411 / FT-811 • FT 23 • TH 25 • IC-02 • IC-μ2

DECODAGE CW-RTTY-TELEREADER • EQUIPEMENT AIR-MARINE
• CREDIT IMMEDIAT (gratuit à partir de 2 000 F d'achat en
4 mensualités) • EXPEDITION FRANCE - ETRANGER • VENTE
PAR CORRESPONDANCE

Documentation contre 3 timbres à 2.20 F (préciser le type d'appareil).

EDITORIAL

Nouvel échec ?

Sylvio FAUREZ - F6EEM
Directeur de la publication

Je me pose souvent la question de savoir si je dois ou non occulter certaines informations. La déontologie du métier de journaliste voudrait que non. Mais, si l'on en croit bon nombre de radioamateurs, les diffuser relève de la polémique.

Et pourtant.

Un nouvel échec peut être crédité à l'actif (les comptables diront au passif !) de ceux qui sont chargés de défendre l'émission d'amateur en France.

Les plus optimistes diront un demi-échec. Cette fois-ci, il s'agit à nouveau de l'affaire de Boissy. Bien sûr, le tribunal administratif a cassé l'arrêté concernant les pylônes mais il n'a pas cassé le second sous des prétextes discutables.

Discutables, ils le sont, puisqu'il s'agissait, à l'évidence, d'un abus de pouvoir.

Dans cette affaire, il n'y avait pas de plaidoirie mais un dossier à présenter au tribunal.

Sachant qu'une loi est claire, nous comprenons mal que le dossier de l'avocat ait pu prêter à interprétation.

Que peut-on reprocher à nos dirigeants ?

Peut-être de ne pas suivre plus à fond les dossiers juridiques, encore que la politique menée actuellement semble vouloir corriger ce point.

Le dossier était-il bon, Non, car les deux radioamateurs impliqués semblaient avoir accumulé les erreurs.

Ces mêmes erreurs mettent en cause la communauté amateur de notre pays.

N'oublions pas que nos autorisations sont précaires.

Peut-être pourra-t-on demander au nouveau Maire de

Boissy, comme le souhaitent nos dirigeants, d'annuler l'arrêté puisque les deux amateurs qui étaient con-

cernés ont quitté sa ville pour cause de mutation ?

Malgré tout, voilà trois dossiers importants de perdus. Même si l'intervention de la défense a eu lieu en cours d'action, ça fait beaucoup trop, diront certains.

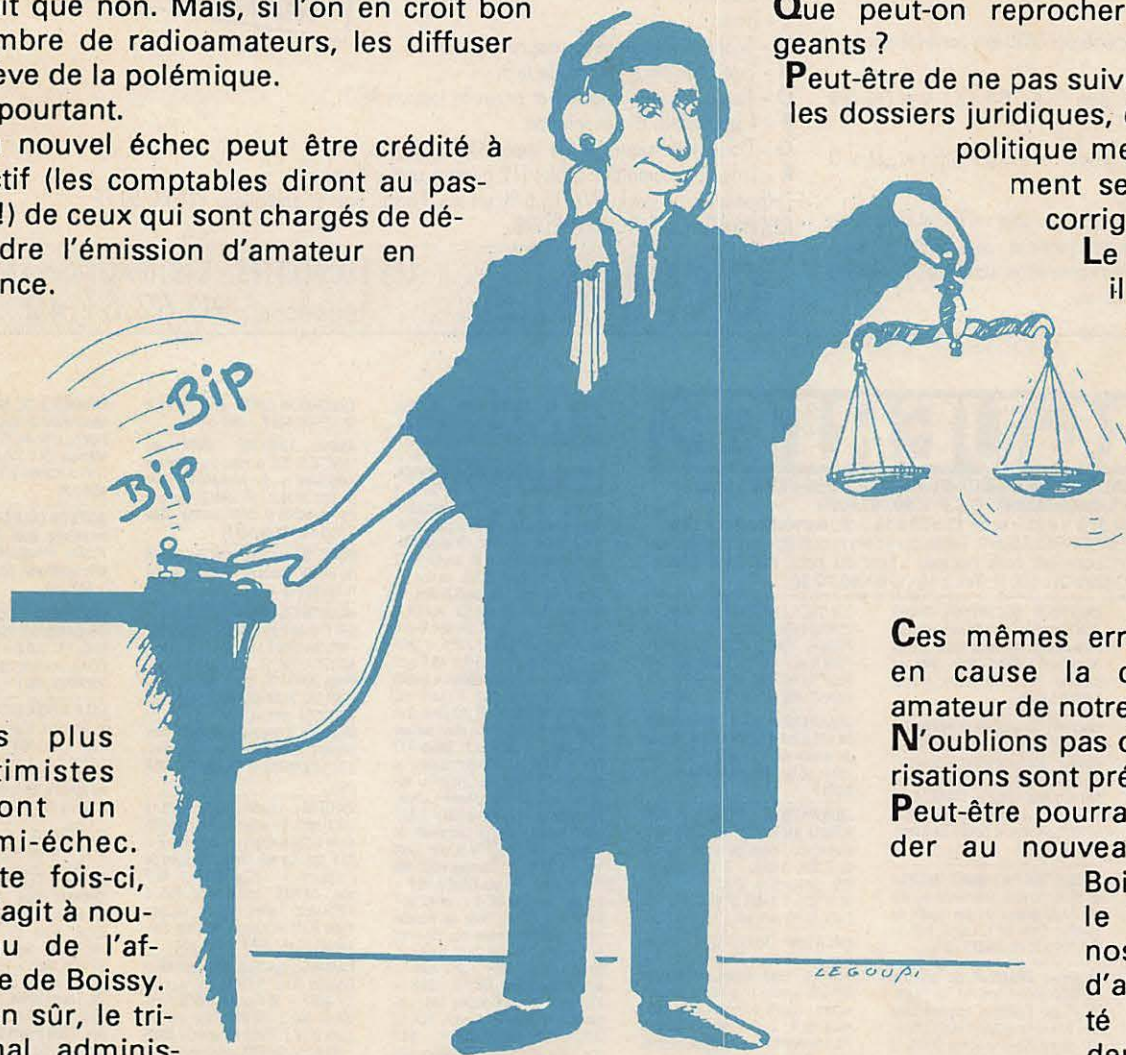

LEGOUP

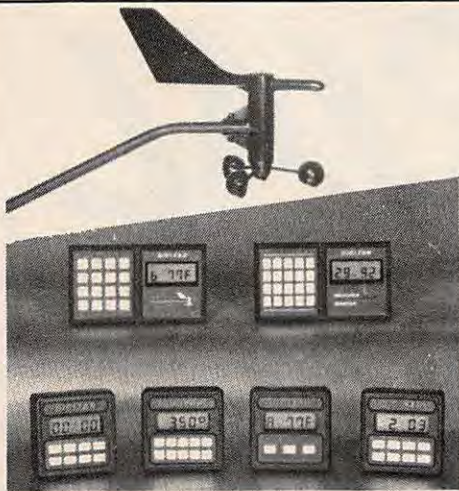

MICRO-STATIONS METEOROLOGIQUES DIGITAL

Par l'emploi de la microtechnologie, nous vous proposons les plus petites et plus performantes stations météorologiques grand public. Chaque produit DIGITAR est complètement étudié et construit aux USA. Aujourd'hui les gens aux USA et à travers le monde utilisent cette gamme dans toutes les applications que vous pouvez imaginer : stations radio, aéroclubs, vol à voile, marinas, ports, agriculture, automobiles, aéromodélisme, deltaplane...
Chaque station est livrée complète : capteurs, micro computer, câbles de liaison.
Nombreux accessoires disponibles : câbles extension, cordons d'alimentation voiture, accu, embases murales et de bureau...

CARACTERISTIQUES GENERALES DE LA GAMME

- A - Vitesse du vent. Mémorisation record de vitesse.
 - B - Vitesse du vent avec alarme. Mémorisation record de vitesse.
 - C - Direction du vent, affichage à 2 ou 10 degrés.
 - D - Facteur vent avec mémorisation.
 - E - 1 sonde température avec mémorisation mini et maxi (0,1 ou 1 degré).
 - F - 2 sondes températures (intérieure et extérieure) avec mémorisation mini et maxi sur chaque sonde, alarme température mini et maxi sur chaque sonde (0,1 ou 1 degré).
 - G - Pression barométrique (mm de mercure) au niveau de la mer.
 - H - Altimètre bi directionnel.
 - I - Horloge 12 ou 24 heures.
 - J - Horloge 12 ou 24 heures avec alarme.
 - K - Calendrier 4 ans.
 - L - Timer.
 - M - Scanner automatique programmable.
 - N - Eclairage pour lecture de nuit.
 - O - Pluviométrie journalière et annuelle (option RG3).
 - P - 4 possibilités d'alimentation.
 - Q - Données métriques et US (mph, KM/H, degrés, F et C...)
 - R - Ensemble complet : câbles (12 mètres) prêt à l'emploi.
- Disponibles sur stock. TVA 18,6% en sus. Forfait port et emballage PTT/RC 50 FF.

PRIX SPECIAUX O.M. NOUS CONSULTER

CARACTERISTIQUES ET MODELES

- Dimensions computer : TWR3/TW2 : 69 mm x 69 mm x 30 mm
- ALT6/WD2 : 71 mm x 127 mm x 30 mm
- **TWR3** : micro weather : A.C.D.E.I.L.M.N.O.P.Q.R.
- **TW2** : mêmes caractéristiques TWR3 sans possibilité option pluviométrie.
- **WD2** : weather data : B.C.D.F.J.K.L.M.N.O.P.Q.R.
- **ALT6** : weather master : B.C.D.F.G.H.J.K.L.M.N.O.P.Q.R.
- **PCW/PCW PRO** : modèle complet sur IBM et compatibles. Diffusion d'un bulletin météo complet : date, heure, moyennes, enregistrement de tous les paramètres, statistiques. Documentation complète sur demande.

G-COMM S.A.R.L.

LES ESCALETES - 84810 AUBIGNAN F
Téléphone : 90.62.61.40

MARGUERITE

2, RUELLÉ DES DAMES MAURES, 77400 VIEUX-ST-THIBAUT-DES-VIGNES (mairie)
(Près de Lagny/s/Marne) - C.C.P. 12007-97 Paris
Ouvert du mardi au vendredi de 9 h à 12 h et de 13 h 30 à 16 h 30, samedi de 9 h à 12 h.
AUCUN ENVOI CONTRE REMBOURSEMENT. Toute commande doit être accompagnée de son règlement, plus port pour les colis postaux ; port dû pour les colis SNCF
MINIMUM D'ENVOI : 100 F. Tél. : 16 (1) 64.30.20.30.

RECEPTEUR SUPERHETERO-DYNE BC342N. De 1500 KHz à 18 MHz. Accord continu. 6 gammes. Fonctionne en A1, A2, A3. Filtre à quartz. Livré av/casque HS30. Dim : L25, L45, P25 cm. NEUF, 110 v 50 Hz. 1300 F port dû. Le même d'OCCASION 1100 F port dû. EN PANNE 700 F port dû.

BOITE DE MAINTENANCE BX19 comprenant tubes, néons, fusibles pour les BC... 350 F + 50 F port.

HAUT PARLEUR LS3 d'origine pour les BC... 600 ohms, 3 watts 250 F + 70 F port.

RECEPTEUR AME 7G 1480 ou RR10 ou RR35. Accord continu de 1500 KHz à 40 MHz. 7 gammes. Double changement de fréquence. Oscillateur à quartz 100 et 200 KHz. Oscillateur de battement réglables entre 0 et 2500 c/s de part et d'autre du battement nul. BFO. VCA. Sensibilité 1 micro V. Utilisation télégraphie modulée ou téléphonie (A2-A3). Télégraphie en ondes entretenuées (A1) av/schéma. Très bon état. 110, 220 v, 50 Hz. Dim : 131, L48, P41 cm. 2700 F port dû.

RECEPTEUR POLYTROP S600. Accord continu de 1500 KHz à 15,2 MHz. Fonctionne en A1, A2, A3. Très bon état mais livré sans son coffret extérieur. Dim. L 25, L 48, P 30. 700 F port dû.

RECEPTEUR BC683 AM/FM. Accord continu de 27 à 40 MHz. Très bon état mais sans aim. A prévoir 12 V, 3 A - 200 V, 300 mA. Livré av/schéma d'aim. Dim : L30, L25, P35 cm. 410 F port dû.

EMETTEUR RECEPTEUR THOMSON. De 1500 KHz à 12 MHz en USB. Piloté quartz, 4 canaux (sans quartz) 30 watts/HF. MF/455 KHz. Livré av/ combiné H33, 110, 200 v, 50 Hz. 1500 F port dû.

RECEPTEUR MARINE SUPERHETERO-DYNE RRB2C. De 1500 KHz à 40 MHz. Accord continu, 5 gammes. Double changement de fréquence. Filtres à quartz. Graphie, Phonie, BFO, VCA, mètre. Livré av/aim 110, 200 v 50 Hz mais sans le cordon de liaison. 1000 F port dû.

RECEPTEUR FAC SIMILE SECMAT de 50 à 150 KHz. Atténuation 10, 20, 30, 40 dB équipé de son oscillo de contrôle. Dim 16 x L49 x P47 cm 110, 220 v 50 Hz. 2500 F port dû.

Ensemble TRACEUR de courbes METRIX comprenant un WOBULATEUR 235 6 gammes fondamentales de 5 à 75 MHz, un GENE MARQUEUR 901 de 5 à 225 MHz et son OSCILLO 201 livré avec ses 3 notices. 110, 220 v 50 Hz. 1500 F port dû.

WOBULOSCOPE METRIX 232. Su continu à 240 MHz. Atténuation de 0 à 60 dB. Marqueur à quartz s/1 et 10 MHz. 110, 220 v, 50 Hz. 1500 F port dû.

EXCURSIOMETRE FERISOL EX100. De 20 à 120 MHz. Possibilité de faire fonctionner de 20 à 960 MHz par l'intermédiaire d'un générateur extérieur. Niveau d'entrée 50 mV à 1 v (50 microV à 20 mV) et de 1 à 10 v (20 mV à 2 v) Impédance d'entrée 50 à 75 ohms av/adaptateur. TOS (2, 110, 220 v, 50 Hz. 1000 F av/NOTICE. Port dû.

D'AUTRES MATERIELS SONT A VOTRE DISPOSITION CV, GALVAS, PRISES, RACCORDS COAXIAUX, TUBES, etc. NOUS CONSULTER PAR TELEPHONE OU ECRIRE EN JOIGNANT UNE ENVELOPPE TIMBRÉE.

GENERATEUR MARCONI TF1060/3. De 470 à 950 MHz en AM/FM. Niveau de sortie de 1 microV à 4 v, 110, 220 v, 50 Hz. Très bon état port dû 2000 F.

GENERATEUR FERISOL 6023 (LF101) AM-FM de 1,5 à 220 MHz. 4 gammes. Niveau de sortie réglable de 0 dBm (1 mWp - 50 ohms) à 130 dBm par bonds de 10 dBm. Dim : 46 x 34 x 22 cm. TRES BON ETAT. 110, 220 v, 50 Hz av/notice 2700 F port dû.

EMETTEUR RECEPTEUR PRC9. Accord continu de 27 à 40 MHz. FM. 1 Watt/HF. Livré av/aim transistorisée BA140A, entrée 12 ou 24 v, ou bien av/aim. AQ279 comprenant 8 accus neufs de 1,5 v, son chargeur d'accus 12 v, celle-ci contenue dans un support se fixant sous les PRC (Précisez modèle d'aim. choisi) et combiné H33. Testé. 1300 F port dû. PRC10. Idem mais de 37 à 55 MHz. 1300 F port dû.

BOITIER A PILE CV744 120 F + 20 F port. CAPOT DE PROTECTION BL32A se mettant sous les PRC et permettant de séparer de leurs aim. d'environ 0,70 mètre 150 F + 20 F port. **HARNAIS ST120A/PR 150 F + 20 F port. HAUT-PARLEUR LS166 350 F + 40 F port. ANTENNE DE VEHICULE** composée de son embase AB15GR d'un brin MS116, 1. MS117 et 1. AR243A 300 F port dû. **ANTENNE LONGUE** av/embase 250 F + 30 F port. **SACOCHÉ CW 116.** 150 F + 20 F port. **COMBINE H33.** 250 F + 20 F port.

AMPLI BF AM169 avec HP pour PRC8, 9, 10. 3 piles 1,5 v à prévoir. TRES BON ETAT. 500 F + 50 port.

EMETTEUR RECEPTEUR ANGR9C9. Accord continu de 2 à 12 MHz. 3 gammes. 30 watts/HF. Le récepteur super-hétérodyne étaloné par oscillateur à quartz 200 KHz. Graphie, phonie. Livré av/aim. DY88 entrée 6, 12 ou 24 v, combiné TS13, cordon de liaison. Le tout en parfait état de marche. 1350 F port dû. ANGR9C9 seul 800 F port dû. DY88 450 F port dû. Cordon de liaison 250 F + 26 F port. Combiné TS13 90 F + 15 F port. Machine à main (générateur GNS8) av/2 manivelles 500 F port dû. Antenne AT101 ou AT102 s/moulinet RL29 350 F + 26 F port. Haut-parleur LR7 200 F + 26 F port. Micro T17 70 F + 14 F port. Cordon batterie (4 broches) CX2031/U ou CD2031/U réunissant la DY88 à la batterie ou l'aim. BT de l'ampli à la batterie 130 F + 20 F port. Cordon CD1119 permettant de connecter l'ANGRC9 à la pile BA48 100 F + 18 F port. Casque HS30 100 F + 20 F port. Piquet GP57A 20 F + 5 F port. Hauban GY12 ou GY42 50 F pièce + 6 F port. Boîte de maintenance BX53 contenant tous les tubes de l'ANGRC9 dont 2E22, tire-tubes, tire-lampes, etc. 350 F + 31 F port. Moustachophone MC419. 100 F + 15 F port. Le microphone T45 comprenant le MC419, cordon CD318, commutateur SW141 200 F + 20 F port. Manipulateur genouillère J45 150 F + 20 F port. Isolateur IN127 250 F + 20 F port. Celui-ci équipé de brins MS116, 117, 118 (3) 400 F port dû. 5 brins 500 F port dû. Support d'antenne FT515 (pour l'IN127) 100 F + 10 F port. Contrepoids CP12 ou CP13 150 F pièce + 25 F port. Cordon CD1086 (2,15 mètres) (de la GNS8 à l'ANGRC9) 250 F + 30 F port. Support MT350/GRC9 150 F + 35 F port. Antenne de véhicule équipée de l'embase MP65, 3 brins MS116, 1. MS117, 1. MS 118 400 F port dû. Antenne de véhicule équipée embase MP48, 3 brins MP50, 1. MP51, 1. MP52, 400 F port dû. Siège de l'opérateur sur lequel se fixe la GNS8. 350 F + 48 F port.

TRICORDON CD704 reliant l'ampli à l'ANGRC9. 100 F + 15 F port.

AMPLI LINEAIRE AM66 de l'ANGRC9. 100 W. idem possibilités et modulation A1, A2, A3 que l'AN. Livré av/aim. secteur 110, 220v 50 Hz, cordon de liaison et cordon secteur. 1500 F port dû. Notice 100 F.

BOITE DE MAINTENANCE KO183A de l'AM66. Contenant 3 2E22, 1, 3A4 et néon 500 F + 36 F port.

MOUNTINGS : FT162 (BC312, 14...) 150 F + 36 F port. FT237 (BC603/604 - 683/684) 300 F port. MT237 (RT66, 67, 68) 250 F port dû, FM85 (ANGRC9) 250 F port dû. Avec le MT350, 350 F port dû. FT250 (620/659) 250 F port dû. Mounting d'origine pour moto mais pouvant se fixer s/jeep ou autre véhicule pour PRC8, 9, 10, 250 F + 48 F port.

CAVITES : variable de 915 MHz à 1300 MHz. En laiton argenté, équipée d'une 2C39 et de son support. 200 F + 23 F port. La même mais équipée de 2 supports + 2-2C39 400 F + 46 F port. CAVITE : variable de 950 à 1200 MHz. Laiton argenté, équipée d'une 2C43 av/support, système d'entraînement etc. 300 F + 45 F port.

CAVITES : variable de 300 à 500 MHz. Equipée d'une THO214, son support, CV 400 F + 50 F port. CAVITE variable de 300 à 500 MHz mais équipée d'une 2C39 ou 7289, support CV 300 F + 48 F port. CAVITE variable de 300 à 500 MHz équipée de 5876 etc. 250 F + 30 F port. CAVITE variable de 100 à 1300 MHz équipée de tout son système d'entraînement av/embase 6B6. 400 F + 48 F port. CAVITE variable de 2300 à 4450 MHz équipée d'une 6B6, détecteur à diode N23. 400 F + 48 F port. CAVITE variable de 4300 à 7350 MHz av/klystron RK5721 détecteur à diode. 400 F + 48 F port. CAVITE variable de 7350 à 10000 MHz av/klystron RK 2K48 détecteur à diode. 500 F + 48 F port.

BLOC UHF. De 200 à 400 MHz. En coffret 12 x 12 x 15 cm. Equipé d'un tube 4 x 150. Son support et matériel divers. L'ensemble en laiton argenté. 250 F + 48 F port.

ENSEMBLE DE MESURE de T.O.S. comprenant un coupleur, scnde détectrice équipée IN21B ou IN23C, 2 relais coaxiaux 24 v 300 W. Ensemble couvrant du continu à 1300 MHz. 350 F + 48 F port.

BOITE DE COUPLAGE Sterec. Livrée av/antenne fouet. Réglable de 20 à 72 MHz. 40 watts/HF maxi. Self à roulette incorporée. Accord s/galva. 220 F + 60 F port.

RELAIS COAX. COLLINS. Du continu à 500 MHz. 200 Watts. 24v. Equipé 2. BNC. 1.N. 200 F + 30 F port. **RELAIS COAX.** mêmes caractéristiques mais 100 Watts. 150 F + 30 F port.

SELF A ROULETTE sur noyau stéatite, 18 spires, fil argenté, 1000 watts, 20 x 20 x 15 cm, 350 F + 50 F port.

SELF A ROULETTE isolée stéatite ou bakélite, 26 spires. 500 W. 25 x 12 x 12 cm, 350 F + 50 F port.

CV DOUBLE 2 x 200 pF 7000 v 38 x 12 x 12 cm 250 F + 60 F port.

OSCILLO TELEMEQUIMENT (TEKTRONIX) D65. Double trace du continu à 15 MHz. Temps de montée 23 ns. Base de temps de 2 s à 100 ms/div. Sensibilité du 10 mV à 50 v/cm. Gain x 10 de 1 mV à 5 v/cm. Mode : alterné ou choppé. Synchro : TV. Transistorisé. Portable. Très bon état. 110, 220 v, 50 Hz. Livré av/sondes. 2200 F port dû.

OSCILLO METRIX. Bi-canon. Double trace du continu à 30 MHz. De 10 mV à 20 v/div. De 0,5 microS à 0,5 s/div. Expansion du gain x 5. Rel/Decl. Synchro : TV. Transistorisé. Très bon état. 110, 220v 50Hz. 1900 F port dû.

CONTROLEUR METRIX. Type 460. En alt. et cont. De 3 v à 750 v, 7 calibres. Intensités cont. et alt. De 150 microA à 1,5 Ampère. En ohmètre de 0 à 2 Mégohms. Très bon état. 250 F + 36 F port. Typa 462. Alt/cont. De 1,5 à 1000v, 7 calibres. Intensités cont./alt. De 100 microA à 5 A. En dB De -10 dB à +52 dB. Niveau OdB = 11W s/600 ohms. Ohmètre de 0 à 10 Mégohms. Très bon état. 320 F + 36 F port.

Vous et la licence radioamateur

Le mois dernier (MEGAHERTZ 75 pages 14 et 15), nous vous annonçons ce questionnaire destiné à mieux cerner vos désirs et les commentaires que vous avez à faire au

sujet de la licence radioamateur. Entre-autres actions qu'elles nous permettront d'entreprendre, vos réponses seront communiquées à l'association nationale.

Votre profession _____ Votre âge _____

A) Vous êtes titulaire d'une licence radioamateur.

oui non

Si oui : FA FB FC FD FE SWL

Vous êtes actif : déca VHF et au-dessus les deux

Sinon : vous êtes-vous déjà présenté à l'examen ? oui non

Si oui :

Si vous avez échoué, est-ce

en technique	<input type="checkbox"/> oui	<input type="checkbox"/> non
en législation	<input type="checkbox"/> oui	<input type="checkbox"/> non
en télégraphie	<input type="checkbox"/> oui	<input type="checkbox"/> non

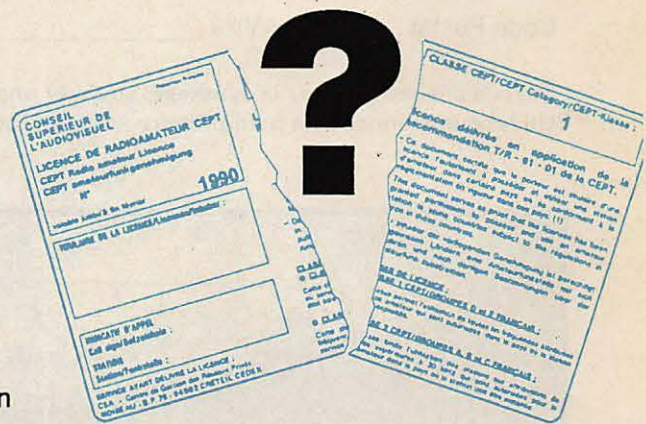

B) Vous et la licence.

Vous avez la licence. Votre formation ?

Par un club oui non Par correspondance oui non
 En solitaire oui non Avec un autre OM oui non

Avez-vous commencé seul le trafic ? oui non

Avez-vous rencontré des difficultés ? oui non

Si oui :

En phonie	<input type="checkbox"/> oui <input type="checkbox"/> non	En télégraphie	<input type="checkbox"/> oui <input type="checkbox"/> non
Pour rédiger le journal de trafic	<input type="checkbox"/> oui <input type="checkbox"/> non	Pour rédiger les cartes QSL	<input type="checkbox"/> oui <input type="checkbox"/> non
Pour reconnaître le pays du correspondant	<input type="checkbox"/> oui <input type="checkbox"/> non		

Autres difficultés _____

C) Vous n'avez pas la licence.

Vous êtes-vous préparé seul oui non au sein d'un club oui non
 en groupe oui non avec un OM licencié oui non

Vos observations _____

SONDAGE

D) Pour tous.

Avez-vous utilisé l'informatique pour vous préparer ? oui non

Avez-vous fait appel au Minitel (3615 AMAT) ? oui non

L'examen doit-il être modifié ? oui non

En législation plus moins En technique plus moins

S'il faut réduire l'aspect technique, faut-il le faire au profit :

De la connaissance des règles du trafic oui non Du contenu des émissions oui non

Des réglages d'appareils et d'antennes oui non

Vos observations _____

Facultatif :

Nom _____ Prénom _____ Indicatif _____

Adresse _____

Code Postal _____ Ville _____

Si vous désirez recevoir la synthèse, envoyez une ETSA à SORACOM avec en haut à gauche la mention "Sondage".
Un tel questionnaire ne peut prendre sa valeur que si vous répondez nombreux. ★



TRANSMETTEUR D'IMAGE COULEUR VHF ou UHF 625 L. SYSTEME PAL OU SECAM AVEC OU SANS SON

- VT 200 : Portée 3 km, de 160 à 250 MHz
 - LV 6 : Amplificateur linéaire pour longues distances
 - Matériel pour : Radios locales - Pylônes - Antennes en inox
- Documentation contre 15 F en timbres

SERTEL ELECTRONIQUE - 17, rue Michel Rocher
Beaulieu République - BP 826 - 44020 NANTES Cedex 01
Tél. 40200333 lignes groupées - Sce Tech. 40896116 Téléx 711760 F SERTEL

Dépositaire KENWOOD
Matériel d'émission/réception



ICOM R 71
Récepteur 01-30 MHz
AM-CW-LSB-USB-RTTY
32 Mémoires
9885,00 Frs



YAESU FRG 8800
Récepteur 0,15-30 MHz
AM-CW-LSB-USB-FM
12 Mémoires
7130,00 Frs



ICOM IC-R 7000
Récepteur Scanner
25 - 2000 MHz
99 Mémoires
12090,00 Frs



YAESU FRG 9600
Récepteur Scanner
60-905 MHz
100 Mémoires
5915,00 Frs



FC 965DX 1085,00
Convertisseur 20 kHz
à 60 MHz
CC 965 675,00
Console
pour convertisseurs
WA 965 795,00
Amplificateur large
bande 1500 MHz
15 dB±3 dB
LPF 05 620,00
Filtre passe-bas



YAESU FT 757
Transceiver
Décimétrique
100 W 12 V
11020,00 Frs



YAESU FT 747 GX
Récepteur à couverture
générale 100 kHz
à 30 MHz
Emetteur
bandes amateurs HF,
SSB-CW-AM
(FM en option), 100 W
Choix du mode selon
le pas de balayage
20 Mémoires - Scanner
7455,00 Frs



YAESU FT 290 RII
Transceiver VHF
144 - 146 MHz
Tous modes
Piles - Accus - 12V
5460,00 Frs
Avec ampli 25 W



YAESU FT 770
Transceiver UHF
430 - 440 MHz
miniature 25 W - 12 V
4770,00 Frs



ICOM IC-3200
Transceiver double
Bandes
144-146/430-440 MHz
6013,00 Frs



YAESU FT 212
Transceiver VHF
144 - 146 MHz - 45 W
18 Mémoires
3780,00 Frs



PAKRATT PK 232 C
Codeur/décodeur
CW-RTTY-AMTOR-FAX
PACKET - RADIO
Interface RS232
3410,00 Frs



**KANTRONICS
KAM**
Codeur / Décodeur
Tous modes
3410,00 Frs



YAESU FT 23
Transceiver FM
144-146 MHz
2645,00 Frs
Version UHF FT73
2805,00 Frs



DAIWA NS 660
Wattmetre
Tosmetre HF
1315,00 Frs

Nous pouvons vous four-
nir sur demande tous ty-
pes d'accessoires (An-
tennes - Fiches - Câbles -
Quartz - Transistors -
Tubes - Mesure HF - VHF
- UHF - SHF - Informati-
que - Satellite.)



POCOM AFR 2000
Décodeur
RTTY - ARQ - FEC
100% Automatique
7335,00 Frs



MFJ - BENCHER
Manipuleur
Monitor incorpore
1450,00 Frs



YAESU FT 4700 RH
Transceiver VHF/UHF
Full Duplex
7200,00 Frs



**AEA PAKRATT™
KURT FRITZEL**

NOUVEAUTES
ANTENNE DIPOLE HF LARGE BANDE

YA-30
2-30 MHz en continu
150 w - 50 ohms
long. 25 m

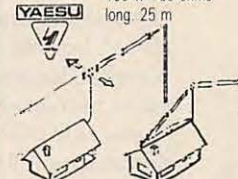

1490,00 Frs

NOUVEAUTES

C-500 E
STANDARD
FULL-DUPLEX
UHF/VHF
144-146 MHz
430-440 MHz
3-5 w
Poids: 490 g avec batteries
20 mémoires



4480,00 Frs

**DAIWA MFJ
KENPRO MFJ
YAESU HY-GAIN**

ICOM TONNA JAY BEAM



Service expédition rapide
(minimum d'envoi 100 F)
Port et emballage jusqu'à 1 kg: 26 F
1 à 3 kg: 38 F
En contre-remboursement + 19,60
prenons les commandes téléphoniques
acceptons les Bons « Administratifs »

Radio MJ



Heures d'ouverture
du lundi au vendredi de 9 h 30 à 12 h 30
et de 14 h à 19 h
le samedi de 9 h à 12 h 30 et de 14 h à 18 h

COMMANDES TÉLÉPHONIQUES ▶ Tél. (1) 43.36.01.40 ◀ COMMANDES TÉLÉPHONIQUES





Le Mois de Communication

Cébistes

CONCOURS

Le groupe CB du radio-club FF1LUM organise un concours du samedi 24 juin à 12h au dimanche 25 juin même heure. Fréquences 27345, 27410, 27455. Renseignements : RC FF1LUM, BP 1014, 76205 DIEPPE.

CONCOURS

L'association CB de SUNDGAU (68) organise un concours les 24 et 25 juin sur les hauteurs de Beauvoir dans le département 25. Les amateurs seront à l'écoute sur 27600.

ASSEMBLEE GENERALE

Le groupe Alfa Tango tiendra son AG les 22 et 23 juillet à PACT dans l'Isère (38). Renseignements au 74.84.86.17.



LETTRE AUX DEPUTES

Le président du groupe AT a fait parvenir deux correspondances à des représentants nationaux. La première au député J.-L. MASSON et la seconde au président du groupe socialiste M. MERMAZ.

RESULTAT

C'est en présence de Maître COLLIGNON, huissier de justice, que le magasin ENCORE a procédé au tirage au sort du concours



"La commande de vos rêves" pour le mois d'avril. L'heureux gagnant est le numéro X000159, M. Jean-Marc CONSIGNY du département 51. Il a gagné :

- 1 Président Lincoln
 - 1 micro Ham
 - 1 embase magnétique
- le tout pour un total de 3000 FF.

Le prochain tirage qui aura lieu le 29 mai (après impression de ce MEGAHERTZ) sera publié dans cette rubrique dans le prochain numéro.

RADIO CLUB DU 33

Le radio-club de MERIGNAC, FF1LPW, est ouvert à tous avec des activités en tous genres : préparation à la licence (42 licences) avec des cours inspirés de ceux de l'IDRE, des concours et du trafic... Une journée "portes ouvertes" est organisée le 25 juin dans les locaux du club : Gendarmerie, Caserne Battesti, 59 rue Seguineau, 33700 MERIGNAC.

NAISSANCE D'UNE ANTENNE

L'assemblée générale des points CB-Shop aura lieu à NEVERS les 18 et 19 juin. C'est pendant ces journées que sera baptisée la ML145 Super.



Radio-amateurs

A PROPOS DE BALISE

Dans un MEGAHERTZ précédent (n° 74, page 54

et suivantes) nous vous avons présenté un projet de balise 10 mètres sous la signature de FD1LMI. Ce dernier nous demande de préciser que cette réalisation a été conçue pour le REF 31 par Laurent, FD1MJK, et son père. Nous avons d'ailleurs envoyé un chèque, au nom du REF 31, à titre d'aide à la construction de la balise.

COMMEMORATION

Comme chaque année, une station sera activée les 5, 6 et 7 juin 89 avec l'indicatif FV6PAX. La QSL via F8BO.

NOUVEAU BUREAU 33

Le bureau nommé après l'AG est ainsi composé : F6CVM président, F2BJ vice-présidents, FD1LKE secrétaire et F6HWO trésorier. Les autres membres du conseil sont F1TE, F2HE, F6HXJ, FD1MRE, F6ACH, FC10IE. Un bureau choc ! En effet, il comprend l'ancien président du 33 et administrateur du REF : F2BJ (un homme d'expérience), un technicien connu pour ses travaux : F1TE, des animateurs de clubs :

FC1OIE et FD1MRE. Pour ce dernier, notons qu'il est spécialisé dans la préparation de la licence. Rappelons que ce département fut longtemps l'un des premiers de France dans de nombreux domaines. Pépinière de DXmen, il fut souvent en tête dans les concours.

Le radio club FF6KNL est ouvert le mardi soir à partir de 20h.

Renseignements auprès du REF33, BP7, 33140 VILLENAVE D'ORNON ou auprès de FC1OIE, BP144, 33700 MERIGNAC.

FETE SANS FRONTIERE

Comme chaque année, le REF 69 s'associe à cette manifestation et recherche des opérateurs radio pour assurer l'animation du réseau interne. Cette fête se déroulera le 18 juin. Renseignements auprès de F1FJT au 78.56.44.93 ou auprès de F11GNW au 74.00.87.70.

FETE DES RELAIS

Nous vous rappelons la date du 18 juin également pour la Fête des Relais qui se déroulera à SALIN LES BAINS dans le Jura. Renseignements auprès de l'Association du Jura, 16 rue des Rochettes, 39000 LONS LE SAUNIER.

FETE ANNUELLE

L'Association des amateurs du 27 et l'ADRASSEC du même département tiendront leur fête annuelle le 25 juin à la

salle des fêtes municipale de St. Aubin sur Gaillon. L'Association du 27 est dirigée par une équipe composée par F3YP président, F2GM vice président et par FC1FRW, F6AYL, F5ZH, FA1NVC, F6CRD et Paul CANTON. Adresse : RAE, 20 rue de Montmerel, 27600 St. AUBIN SUR GAILLON. Tél. : 32.53.36.95.

NOUVELLES DU 66

Une nouvelle association vient de voir le jour dans le département, à Codalet. Au programme des animations : informatique, communication, etc. Mairie, 66500 CODALET.

NOUVELLES DU 09

Le 26 février 81, les amateurs de l'Ariège avaient créé une association nommée "Ondes-Courtes 09". Celle-ci vient de renouveler son bureau. F8EP est le nouveau président. L'adresse : OC 09, BP 14, 09240 LA BASTIDE DE SEROU.

Le département étant recherché pour certains diplômés (encore faut-il envoyer les QSL) le président nous signale que le QSO de section se déroule sur 3635 les dimanche et jours fériés à 08h30.

RELAIS UHF

Le relais UHF de Bonneval dans le 28, FZØUHB, est actif. Canal RU11 puissance 20 watts en JNØ8QE ou si vous préférez en 48°11'16" de latitude et en 1°22'30" E

3615

TAPEZ ARCADES

**Vous avez un PC ?
Vous avez un Minitel
ou une carte modem ?**

**VOUS POUVEZ TELECHARGER
DE NOMBREUX LOGICIELS**

Allez voir sur le serveur Minitel et si les programmes vous intéressent, commandez-nous le kit de téléchargement.

Logiciel Arcades

sur disquette format 5"1/4 70 F

Câble de liaison PC Minitel 195 F

L'ensemble 265 F

Franco port et emballage

Nom _____ Prénom _____

Adresse _____

Code postal _____ Ville _____

* Rajouter 10 F à la commande pour l'envoi en recommandé.

Ci-joint un chèque libellé à l'ordre des Editions
SORACOM - La Haie de Pan - 35170 BRUZ

* Ne pouvant être tenu pour responsable de l'acheminement des paquets postaux, nous conseillons à notre aimable clientèle de choisir l'envoi en recommandé.

DISQUETTE DU DOMAINE PUBLIC

Pour les 14 disquettes précédentes,
nous demander le catalogue.

Disquette format 5"1/4

Référence : PC-DP15 : La gestion des fichiers sous MS-DOS

55,00 F

- PREN : Transfère un fichier d'un répertoire vers un autre, avec ou non changement de nom.
- MOVEFILE : Transfère un fichier d'un répertoire vers un autre.
- KD : Efface un répertoire et les fichiers qu'il contient.
- UNDEL : Récupère les fichiers effacés par erreur par DEL.
- ERASE : Comme UNDEL mais en plus performant.
- TREED : Affiche graphiquement l'arborescence des répertoires.
- DPATH : Célèbre et superbe utilitaire, complémentaire de PATH.
- SHOWDIR : Affiche l'ensemble des sous-répertoires d'un directory.
- DIRTREE : Affiche un diagramme de l'organisation des répertoires.
- WHEREIS : Recherche un ou plusieurs fichiers sur un disque... Livré sous 3 formes : compilé, assembleur, chargeur en BASIC !
- ALSEARCH : Recherche plusieurs fichiers sur plusieurs disques.
- SEARCH : Recherche une chaîne de caractères sur un disque.
- OBJSNOOP : Recherche et affiche les labels publics et externes.
- COMPARE : Compare deux fichiers sources en ASCII.
- BACKSTAT : Vérifie si un fichier est le fruit d'un backup.
- LU : Gère une bibliothèque de fichiers.
- UNDO : Permet l'accès aux fichiers sauvegardés par un backup.
- UF : Logiciel de manipulation de fichiers.
- FSPPOOL : Redirige les sorties imprimante parallèle sur disque.

Référence : PC-DP16 : Les logiciels éducatifs

55,00 F

- VERBESGB : Entraînement aux verbes irréguliers anglais.
- 3DTICTAC : Jeu de réflexion TIC TAC TOE en 3 dimensions.
- OPERATIO : Apprentissage des tables d'addition et de multiplication
- TERMES : Connaissez-vous les termes employés dans les affaires ?
- MELIMELO : Jeu éducatif où vous devez retrouver un mot dont les lettres sont triées en voyelles et consonnes. 8 catégories : arbres, rongeurs, reptiles, insectes, mollusques, rapaces, ruminants et crustacés.
- LOGIPHRASE : Jeu éducatif reposant sur l'emploi des conjonctions ET et OU dans des phrases. Superbe programme destiné à faire acquérir une certaine forme de logique.

Je désire recevoir la(es) disquette(s) du domaine public :

N° _____
 Nom _____ Prénom _____
 Adresse _____
 Code postal _____ Ville _____

Retournez ce coupon, accompagné de votre chèque libellé
à l'ordre de SORACOM Éditions
La Hale de Pan - 35170 BRUZ

* Ne pouvant être tenu pour responsable de l'acheminement des
paquets postaux, nous conseillons à notre aimable clientèle
de choisir l'envoi en recommandé + 10 F.

de longitude. La couverture est d'environ 50 km.

parmi lesquels
VU2RG qui est Rajiv
Gandhi, premier ministre
de l'Inde ;
EAØJC qui est Juan-
Carlos, Roi d'Espagne ;
IØFCG qui est le président
italien de la république,
Francesco Cossiga ; JY1
qui est le Roi Hussein de
Jordanie. Il y en a d'autres,
en avez-vous contacté ?

ACTIVITE DANS LE 18

Le radio-club FF1NVW est
actif depuis un an tous
modes. Les animateurs
donnent des cours sur
place. Ouvert le dimanche
matin et certains soirs.
Renseignements à
FC1MUL au 48.69.13.05
poste 2313.

NOUVEAU CLUB

Un nouveau club est né en
avril dans le département
de 02.

Il s'agit d'un club de la
série Alfa Tango situé en
locator JN19PW.

Le responsable est
FD1OHS.

LE SAVIEZ-VOUS ?

Il existe quelques
radioamateurs célèbres

SALON de la COMMUNICATION

Les 10 et 11 juin se tiendra le premier "Salon de la
Communication" au centre thermal d'Amneville
dans le département 57.

Deux journées au cours desquelles vous aurez l'oc-
casion d'assister à des conférences, des débats et
des expositions. L'inauguration de ce salon aura lieu
le samedi 10 juin à 11 heures. Thèmes des conféren-
ces :

La conquête spatiale (CNES) - Radioastronomie
(IRAM) - Le projet Euréka - Le système solaire (M.
BOISCHOT) - Les étoiles (M. BARON) - Radiocom
2000 (France Télécom) - Le satellite amateur français
(RACE) - Les communications européennes - Le laser
- etc....

Toutes ces conférences sont accompagnées de pro-
jections de transparents ou de films.

Des expositions statiques auront lieu sur le site.

Toutes les activités radioamateurs seront présen-
tées.

Une grande tombola sera organisée avec en premier
prix un voyage aller-retour à Kourou, en Guyane
Française, pour assister au lancement d'une fusée
Ariane.

Un concert clôturera cette manifestation.

Renseignements au radio-club FF6KGQ, BP 45,
57360 AMNEVILLE. Tél. : 87.71.04.40.

ACTUALITÉ

SAMATAN

7/8/9 JUILLET 89

Dans le cadre des universités d'été, l'IDRE organise quelques manifestations dont nous ne vous donnons qu'un avant-goût car le programme n'est pas clos. Largement ouverte au public la "Radio Ham Fête" mettra l'accent sur les synergies entre le radioamateurisme et l'enseignement (RACE et satellites radioamateurs, expéditions de Jean-Louis ETIENNE, etc.).

Des exposants présenteront du matériel. ICOM-FRANCE sera présent avec un stand de 20 m de long ! France-Télécom présentera ses dernières réalisations. Un laboratoire de mesure sera à la disposition des amateurs grâce à ICOM et à l'équipe F6AJL et F6HIO. Le salon du fer à souder sera animé par F5QT. Notons la présence d'un stand "QRP" pour les émetteurs de moins de 3 watts. En principe, les amateurs Espagnols devraient également

disposer d'un stand. Enfin, MEGAHERTZ Magazine et la F-DX-F seront également présents avec F2CW, F6EEM et F6FYP. Une conférence débat sur les expéditions et le trafic sera animée par ce groupe. Nous donnerons plus de détails dans le prochain numéro de la revue.

F6EEM et F6FYP s'est rendue au siège du REF afin d'y effectuer une visite de courtoisie. Reçue par F6CGD, elle a pu faire un large tour d'horizon et constater, comme peuvent d'ailleurs le faire tous les visiteurs, que la maison est spacieuse et particulièrement agréable de conception. Une grande modification que tous les sociétaires apprécieront : l'accueil du secrétariat est particulièrement amical. Une révolution par rapport à celui du square Trudaine.

LE REF CHANGE

C'est fin avril qu'une équipe composée par



Le bureau présidentiel



La salle du conseil



Le service QSL



La gestion des licences écouteurs (Transpac)



La réalisation du bulletin



La comptabilité et la gestion ★

LE N° 1 DE LA C.B. DE L'ESSONNE

G J P

1 MIDLAND 77104
homologué P.T.T.
pour 565 F **495 F TTC**
seulement !

(1) 60 15 07 90

"Le plus grand choix en stock"

Plus de 1000 références en stock !

19 bis, rue des Eglantiers - Place du Donjon - 91700 Sainte-Geneviève-des-Bois - Fax : 60 15 72 33

GJP, c'est aussi aux Antilles Françaises :

6, rue Jeanne-d'Arc - Yacht-Club - GUSTAVIA - 97133 Saint-Barthélemy - FWI - Tél. 19 590 27 69 18

— 6 H
de décalage

Documentation
contre 5 F en timbres

Nouvelles de l'espace

OSCAR 9 est condamné à la chute. Voilà une excellente occasion de faire un concours ! Ce sont nos amis britanniques qui nous proposent de trouver la bonne date. Amateurs de jeux de hasard scientifiques, à vos QSL !

Michel ALAS - FC1DK

OSCAR 9 : C'EST POUR QUAND ?

Oscar 9 encore appelé UOSAT 1 est en perdition. Ce satellite lancé le 6 octobre 1981, sur une orbite polaire sensiblement circulaire à 555 kilomètres d'altitude, s'approche de plus en plus vite de la terre. Cette perte d'altitude est due à la friction d'OSCAR 9 sur les couches élevées de l'atmosphère, freinage accentué par ailleurs par la forte activité solaire actuelle. A la date présente, OSCAR 9 se trouve à environ 390 kilomètres d'altitude et perd environ 400 mètres par jour. Cette perte de hauteur n'est pas constante et va s'accroître au fil des mois.

Il est possible de suivre l'évolution de l'orbite en mesurant le temps qui s'écoule entre 2 "Passages au Plus Près" consécutifs (en abrégé PPP). L'instant correspondant au PPP peut être connu en suivant l'évolution de l'effet Doppler subit par un signal venant du satellite. Si vous tracez l'évolution de l'effet Doppler en fonction du temps, vous obtiendrez une courbe en forme de S. Le temps du PPP correspond à l'instant où la pente de la courbe est la plus forte. La différence de temps entre 2 PPP consécutifs constitue la période du satellite. En mesurant cette période toutes les semaines, par exemple, vous observerez qu'elle décroît.

A partir de cette mesure, il est possible de prédire l'instant où OSCAR 9 retombera sur terre. La prédiction n'est pas pour autant facile car la résistance des hautes couches de l'atmosphère n'est pas constante mais augmente lorsque l'altitude décroît. C'est sans doute la raison pour laquelle l'association AMSAT Grande-Bretagne, à l'origine d'OSCAR 9 (AMSAT UK), a décidé d'ouvrir un

grand concours international qui consiste à déterminer l'instant où OSCAR 9 va retomber en flammes sur la terre. Envoyez une carte QSL portant la date en question (année, mois, jour, heure UTC) sans oublier d'indiquer vos coordonnées ainsi qu'une description succincte de la méthode utilisée pour votre calcul et du matériel de réception. De nombreux prix sont prévus. Pour que la prédiction soit valable, elle devra parvenir au moins 1 mois avant la date de rentrée d'OSCAR 9. Rien n'interdit d'envoyer plusieurs dates, une par QSL. Les QSL sont à adresser à :

UOSAT 1, Orbital Decay Competition, AMSAT UK, 94 HERONGATE ROAD, Wanstead Park, LONDON E12 5EQ. Rappelons qu'OSCAR 9 dispose de 3 balises sur 14.002, 21.002 et 29.502 mégahertz transmettant en télégraphie à raison de 12 mots/minute. Les données envoyées consistent en 10 mesures internes au satellite suivies du mot AMSAT.

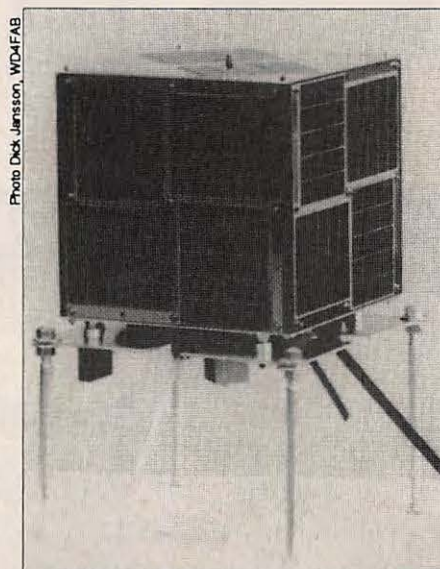

Le satellite AMSAT-NA MicroSat (23 x 23 cm, 10 kg)

Doc. ARIANESPACE

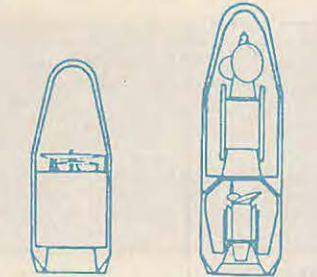
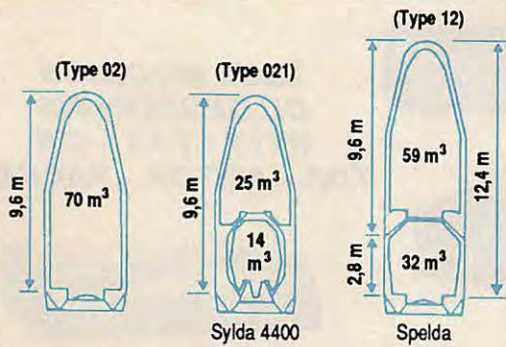

Lancement simple
Satellite lourd
(Intelsat VI)

Lancement double
avec Spelda

Les coffres d'ARIANE 4 ont un diamètre de 4 mètres et une hauteur variant entre 8,6 et 11 mètres de hauteur. Disponibles en trois versions, elles se présentent sous plusieurs configurations pour des charges utiles pouvant être très importantes (4,2 tonnes maximum).

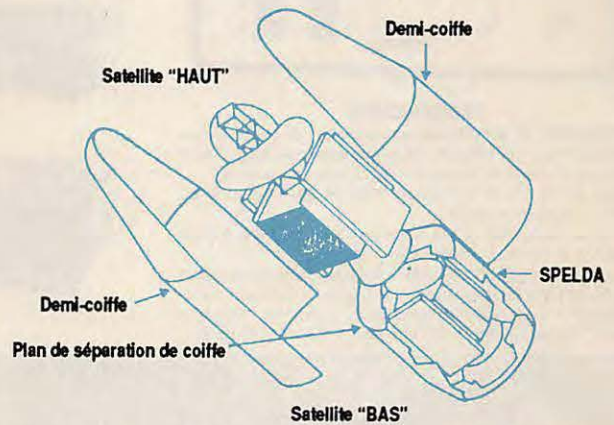

Un exemple de charge double : le dessin montre le satellite "BAS" fixé sur un adaptateur, à l'intérieur de la Spelda. Le satellite "HAUT" est fixé sur la partie supérieure et la coiffe vient le protéger. En vol, il y aura d'abord éjection de la coiffe et du satellite supérieur.

Adaptation de la coiffe du lanceur ARIANE 4, en fonction de la charge

DES NOUVELLES SUR LES DERNIERS SATELLITES ANGLAIS

Les satellites UOSAT-D et UOSAT-E sont en cours d'assemblage en Grande-Bretagne, à l'université de Surrey, afin d'être prêts à être lancés par un tir d'ARIANE 4 en même temps que les quatre microsattellites de l'AMSAT. Cet ensemble constituera la charge secondaire du lancement d'un satellite SPOT 2. Ce tir d'ARIANE permettra, outre le lancement de SPOT 2, de tester le nouveau système baptisé ASAP (Ariane Structure for Auxillary Payloads) qui permet d'utiliser au mieux les capacités du lanceur européen (lancement conjoint d'une charge principale avec de petites charges secondaires à budget limité).

UOSAT-D et E emporteront entre autres un serveur Packet Radio, des mesures sur les radiations ainsi que des caméras permettant de transmettre des images de la terre. Pour plus de détails sur les possibilités de ces satellites, voir les anciens numéros de MEGAHERTZ.

DES NOUVELLES D'OSCAR 13

DB2OS, qui est une des stations de commande d'OSCAR 13, a remis en

service le transpondeur mode S après plusieurs semaines de mise en sommeil. De nombreuses stations ont entendu la balise sur 2400.665 mégahertz (signal à 16 dB au dessus du bruit avec une parabole de 1,3 mètres de diamètre). Le transpondeur mode S opère chaque jour pendant 30 minutes entre MA 210 et MA 220. Le mode S ne connaît pas la popularité du mode B. Plus d'une centaine d'indicatifs ont toutefois été perçus dans ce mode, dixit K0RZ (Bill McCaa, K0RZ, fut à l'origine du transpondeur mode S).

Des indicatifs rares ont été entendus sur OSCAR 13 mode B : XF4L au Mexique et 4S7AVR au Sri Lanka (ex Ceylan, capitale Colombo).

DES PROBLEMES DANS LA STATION MIR

Il n'y a pas que les satellites radio-amateurs qui rencontrent des problèmes. Il semble que la station orbitale soviétique MIR connaisse des difficultés avec ses panneaux solaires. C'est du moins ce qu'a affirmé, le 12 avril dernier, à la télévision de son pays, le cosmonaute soviétique chevronné Valery Ryumin. La fin précoce de la mission nous prive de quelques bons contacts. Souhaitons une remise en état rapide de la station.

NOUVELLES BREVES

TNC de Heathkit

La firme Heathkit a présenté au radioclub du "Johnson Space Center" à Houston les TNC packet-radio HK21 dont un exemplaire sera embarqué sur la navette spatiale américaine dans le cadre du projet SAREX (Shuttle Amateur Radio Experiment) prévu pour 1990.

Démodulateur PSK

Dans le même domaine, il est possible d'obtenir auprès de l'AMSAT le kit du démodulateur PSK (Phase Shift Keying) mis au point par une groupe d'amateurs américains de Tucson dans l'Arizona (TAPR). Ce démodulateur sera nécessaire pour recevoir les signaux du prochain microsattellite PACSAT.

AMSAT, Po Box 27, Washigton DC, 20044 USA.

PHOBOS 2, c'est fini

Envoyée en direction de Mars et de son satellite Phobos, la deuxième sonde soviétique est considérée comme perdue comme l'a reconnu officiellement, le 6 avril dernier, l'institut soviétique d'études et de recherches cosmiques. Cet échec affecte en partie la communauté scientifique française qui avait investi 15 millions de francs en matériel d'étude sur cette sonde. ★

DECODEURS



nouveau

WAVECOM - W 4010. Nouveau décodeur de conception la plus moderne, d'utilisation facile et ergonomique. Manipulation simple par affichage de menus et des paramètres optionnels.

- Packet AX 25 (HF et VHF/UHF)
- ARQ 28 MARC
- ARQ/FEC CCITT3
- Baudot/ASCII/CW.

Vitesse variable synchrone et asynchrone. Inversion débit. Mesure de baud. 5 alphabets internationaux.

Affichage par Bargraph LED de 50 à 2300 Hz. Filtre passe-bande très sélectif à 8 pôles. Filtre passe-bas 6 pôles contrôlé par microprocesseur. Format vidéo 25 lignes de 80 caractères. 160 kB de mémoire. Sorties Centronics // bufferisée et RS 232/V 24 série.



**TOUS MODELES
DE DECODEURS
RTTY - FAX - CW
TOR - AMTOR - PACKET**



GENERALE ELECTRONIQUE SERVICES

68 et 76 avenue Ledru-Rollin
75012 PARIS
Tél. : (1) 43.45.25.92
Télex : 215 546 F GESPAP
Télécopie : (1) 43.43.25.25

G.E.S. LYON : 5, place Edgar Quinet, 69006 Lyon, tél. : 78.52.57.46.
G.E.S. COTE D'AZUR : 454, rue des Vacqueries, 06210 Mandelieu, tél. : 93.49.35.00.
G.E.S. MIDI : 126, rue de la Timone, 13000 Marseille, tél. : 91.80.36.16.
G.E.S. NORD : 9, rue de l'Alouette, 62690 Estrée-Cauchy, tél. : 21.48.09.30 & 21.22.05.82.
G.E.S. CENTRE : 25, rue Colette, 18000 Bourges, tél. : 48.20.10.98.

Prix revendeurs et exportation. Garantie et service après-vente assurés par nos soins. Vente directe ou par correspondance aux particuliers et aux revendeurs. Nos prix peuvent varier sans préavis en fonction des cours monétaires internationaux. Les spécifications techniques peuvent être modifiées sans préavis des constructeurs.

EMETTEURS-RECEPTEURS

YAESU - FT 767GX. Transceiver compact, réception 100 kHz à 30 MHz, émission bandes amateurs. Modules optionnels émission/réception 6 m, 2 m et 70 cm. Tous modes sur toutes bandes. Etage final à MRF422. Boîte de couplage HF automatique. Pas de 10 Hz à 100 kHz mémorisé par bande. Watmètre digital et SWR mètre. 10 mémoires. Scanning mémoires et bandes. Filtre 600 Hz, filtre audio, IF notch. Speech processor, squelch, noise blanker, AGC, marqueur, atténuateur et préampli HF. 100 W HF, 10 W VHF/UHF. En option : interface CAT-System pour Apple II ou RS232C.



YAESU - FT 747GX. Transceiver HF 100 kHz à 30 MHz. AM/BLU/CW, FM en option. 100 W HF. Alimentation 12 Vdc.



YAESU - FT 290R/II. Transceiver portable 144 MHz. Tous modes. 2 VFO. 10 mémoires. Scanning. Noise blanker. 2,5 W.

YAESU - FT 790R/II. Version 430 MHz. 2,5 W, option FL 7025 ampli 20 W HF.



YAESU - FT 757GX/II. Transceiver décimétrique nouvelle technologie, couverture générale de 500 kHz à 30 MHz en réception, émission bandes amateurs. Tous modes + entrée AFSK et Packet. 100 W. Alimentation 13,8 Vdc. Dimensions 238 x 93 x 238 mm, poids 4,5 kg. Option interface de télécommande pour Apple II ou RS 232C et cartouche MSX.



YAESU - FT 23R. Transceiver portable 144 MHz. FM. 10 mémoires. Boîtier métallique. Affichage LCD fréquence et S-mètre. 2 à 5 W suivant pack alimentation.

YAESU - FT 73R. Idem mais 430 MHz et 1 à 5 W suivant pack alimentation.

**25 à 550 MHz
800 à 1300 MHz
AOR - AR 2002F.** Récepteur scanner de 25 MHz à 550 MHz et de 800 MHz à 1300 MHz. AM / NBFM. Dimensions : 138 x 80 x 200 mm.



RECEPTEURS-SCANNERS

**26-30 MHz 60-88 MHz
115-178 MHz
210-260 MHz
410-520 MHz**

**YASHIO -
BLACK JAGUAR - BJ 200mkII.** Nouvelle version. Récepteur scanner portable. AM-FM. 16 mémoires.

**nouvelle
version
2.150 FTTC**



**NOUVEAU !
AR 3000**

**La révolution
continue**

- De 100 kHz à 2036 MHz.

- Tous modes - 400 canaux mémoire.

- Alimentation 13,8 volts. Le récepteur couvrant la plus grande gamme de fréquence actuellement !



**60 à 905 MHz
YAESU - FRG 9600.** Récepteur scanner de 60 MHz à 905 MHz. Tous modes. 100 mémoires. Option interface de télécommande pour APPLE II.



NOUVEAUTES

VHF : FT411
UHF : FT811
VHF/UHF : FT470

Prix au 15/09/1997

2.250 FTTC

100 kHz

2036 MHz

AOR

AR 3000*

LA REVOLUTION CONTINUE !

8000 F_{TTC}

au 1^{er} JANVIER

CONTINUANT SA REVOLUTION DANS LE MONDE DES RECEPTEURS DITS "SCANNERS", AOR VOUS PROPOSE L'AR 3000 :



Commercialisation début 89

LE RECEPTEUR COUVRANT LA PLUS GRANDE GAMME DE FREQUENCE ACTUELLEMENT !

Il peut recevoir dans tous les modes BLU / CW / AM / NBFM / FM** • 400 mémoires sont disponibles • Le pas peut être de 50 Hz en BLU / CW à 100 kHz pour la réception UHF en TV • Scanning des mémoires ou de portions de bandes • Les caractéristiques techniques sont garanties grâce à l'utilisation de 15 filtres de bandes qui précèdent le préamplificateur à GAAS FET • Une interface type RS 232 C incorporée permet de contrôler les fonctions fréquences / mode / pas du balayage / squelch / atténuateur • Un large affichage digital ainsi qu'un S-METRE BAR GRAPH informe l'utilisateur de tous les paramètres • Une horloge interne est aussi disponible • L'AR 3000 peut être alimenté en 13,8 V ou sur secteur (adaptateur fourni).

** La bande radiodiffusion FM Large ne peut être reçue dans la version française.

CARACTERISTIQUES TECHNIQUES

Gamme de fréquence _____ 100 kHz - 2036 MHz
Modes de réception _____ USB, LSB, CW, AM, NBFM (FM étroite)
Système de réception _____ Superhétérodyne à triple conversion
Nombre de canaux mémoire _____ 400 (4 banques de 100 canaux)
Vitesse de scanning _____ 20 canaux/seconde
Vitesse de recherche _____ 20 pas/seconde
Sensibilité _____

MODE	10 dB S/N		12 dB SINAD
	SSB/CW	AM	NFM
100 kHz - 2,5 MHz	1,0 µV	3,2 µV	
2,5 MHz - 1,8 GHz	0,25 µV	1,0 µV	0,35 µV
1,8 GHz - 2,0 GHz	0,75 µV	3,0 µV	1,25 µV

2,4 MHz / - 6 dB, 4,5 kHz / - 60 dB (USB / LSB / CW)
12 kHz / - 6 dB, 25 kHz / - 70 dB (AM / NFM)

Connecteurs d'antenne _____ 50 ohms BNC
Puissance audio _____ 1,2 W à 4 ohms - 10 % de distortion
_____ 0,7 W à 8 ohms - 10 % de distortion
Alimentation _____ 13,8 V DC, approx. 500 mA
Affichage _____ Cristaux liquides
Dimensions _____ 138 (L) × 80 (H) × 200 (P) mm
Poids _____ 1,2 kg

25 à 550 MHz / 800 à 1300 MHz



AOR - AR 2002 F

Récepteur scanner de 25 MHz à 550 MHz et de 800 MHz à 1300 MHz. AM / NBFM. Dimensions : 138 × 80 × 200 mm

60 à 905 MHz

YAESU - FRG 9600



Récepteur scanner de 60 MHz à 905 MHz. Tous modes. 100 mémoires. Options interface de télécommande pour APPLE II.



GENERALE ELECTRONIQUE SERVICES

68 et 76 avenue Ledru-Rollin
75012 PARIS
Tél. : 345.25.92
Télex : 215 546 F GESPAP

G.E.S. OUEST : 55, rue Eugène Delacroix, 49000 Angers, tél. : (41) 44.94.85. **G.E.S. LYON** : 10, rue de l'Alma, 69001 Lyon, tél. : (7) 830.08.66. **G.E.S. PYRENES** : 28, rue de Chassin, 64600 Anglet, tél. : (59) 23.43.33. **G.E.S. COTE D'AZUR** : 454, rue des Vacqueries, 06210 Mandelieu, tél. : (93) 49.35.00. **G.E.S. MIDI** : 126, rue de la Timone, 13000 Marseille, tél. : (91) 80.36.16. **G.E.S. NORD** : 8, rue de l'Alouette, 62690 Estrée-Cauchy, tél. : (21) 48.09.30 & 22.05.82. **G.E.S. CENTRE** : 25, rue Colette, 18000 Bourges, tél. : (48) 20.10.98.
Représentation : Limoges : FGAUA — Prix revendeurs et exportation. Garantie et service après-vente assurés par nos soins. Vente directe ou par correspondance aux particuliers et aux revendeurs. Nos prix peuvent varier sans préavis en fonction des cours monétaires internationaux. Les spécifications techniques peuvent être modifiées sans préavis des constructeurs.

Amplificateurs

large bande à FET

Après un départ timide, il y a déjà quelques années dans des applications à bruit faible, le FET prend maintenant possession du domaine de la puissance jusqu'à des fréquences de 10 GHz.

François SAGNARD

Le transistor à effet de champ, ou FET (Field Effect Transistor) en anglais, est directement comparable... au tube électronique. Le réseau de caractéristiques statiques de ce type de transistors lui donne l'apparence d'une pentode et sa capacité gate et drain, celle d'une triode.

CARACTERISTIQUES GENERALES DES TRANSISTORS FET

L'impédance d'entrée d'un FET est définitivement très élevée en courant continu, comme celle d'un tube, et est fortement capacitive. Comme son modèle, le FET est contrôlé par une tension et non par un courant. Son impédance de sortie est toujours capacitive et d'assez faible valeur ohmique. Indépendamment du bruit thermodynamique, l'avantage du FET sur le tube est, en première approximation, d'avoir des impédances d'entrée et de sortie de très faible valeur. Par contre, le tube débite sur des impédances élevées difficilement adaptables avec les transformateurs ou lignes de transmission à bande large. La structure qui lui convient le mieux est celle du type à ondes progressives, encore en usage sur satellites mais encore pour combien de temps?... Dans le domaine s'étendant des fréquences très basses jusqu'à quelques mégahertz, les FET classiques permettent d'obtenir des puissances importantes avec une configuration d'amplificateur basse fréquence et une bande passante s'étendant de quelques hertz à quelques mégahertz. On peut actuellement réaliser des amplificateurs sans

accord de quelques mégahertz à 100 MHz avec des FET disponibles sur le marché.

Il en existe pour les hyperfréquences dans la bande de 2 à 14 GHz mais il semble que dans la zone de 400 MHz à 2 GHz, il y ait un trou que les constructeurs ne manqueront certainement pas de combler.

LES AVANTAGES DES FET

Les avantages des FET sur les transistors bipolaires peuvent se résumer aux points suivants :

- Facteur de bruit bas,
- Contre-réaction aux phénomènes thermiques d'où bonne tenue aux désadaptations,
- Système de polarisation simple facilitant l'implantation de contrôle de gain,
- Impédances d'entrée et de sortie plus élevées et plus stables que les bipolaires, avec des niveaux d'attaques variables,
- Intermodulation plus faible à haut niveau,
- Gain d'étage élevé.

ET LEURS INCONVENIENTS

Les avantages s'accompagnent toujours d'inconvénients ! Ceux-ci peuvent aussi s'énumérer :

- Sensibilité de la gate aux tensions statiques de claquage au montage,
- Risques d'oscillations,
- Obligations d'amortir le circuit de gate pour éviter le claquage gate par surtension élevée,
- Variation de l'impédance avec la fréquence (inversement proportionnelle),
- Prix plus élevé que le bipolaire.

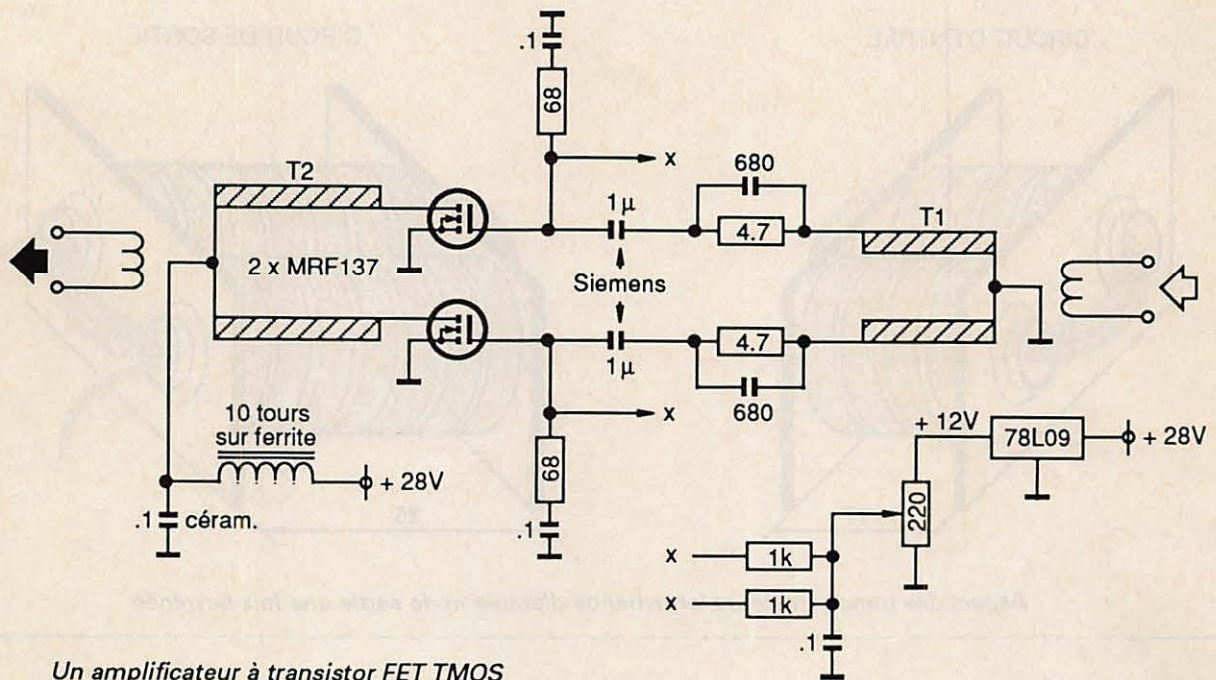

UTILISATION DES FET EN AMPLIFICATEURS LARGE BANDE

Dans l'utilisation des FET en bande large et en amplification linéaire, le montage push-pull a pour effet de faire disparaître, dans la mesure où

les sources sont mises à la masse, le problème de la contre-réaction liée à l'inductance de la source. Il reste l'inductance mutuelle mais celle-ci demeure faible dans la plupart des cas. Ce montage à l'inconvénient de doubler le prix des semi-conducteurs. La polarisation s'effectue simplement

en réglant le potentiel de gate à partir d'un potentiomètre de faible valeur, lui-même connecté à une petite alimentation stabilisée.

Il est toujours possible, suivant les cas spécifiques, d'accélérer la contre-réaction thermique par une thermistance placée en série avec le poten-

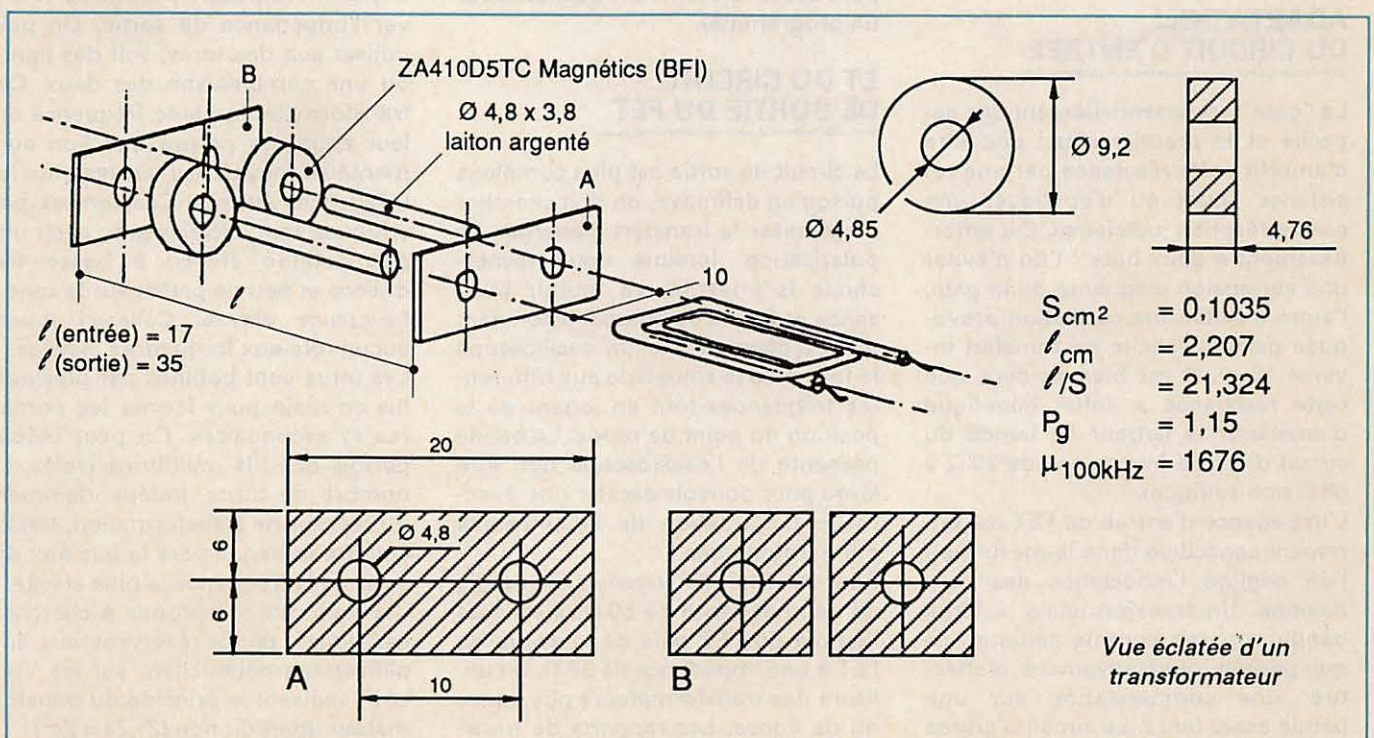

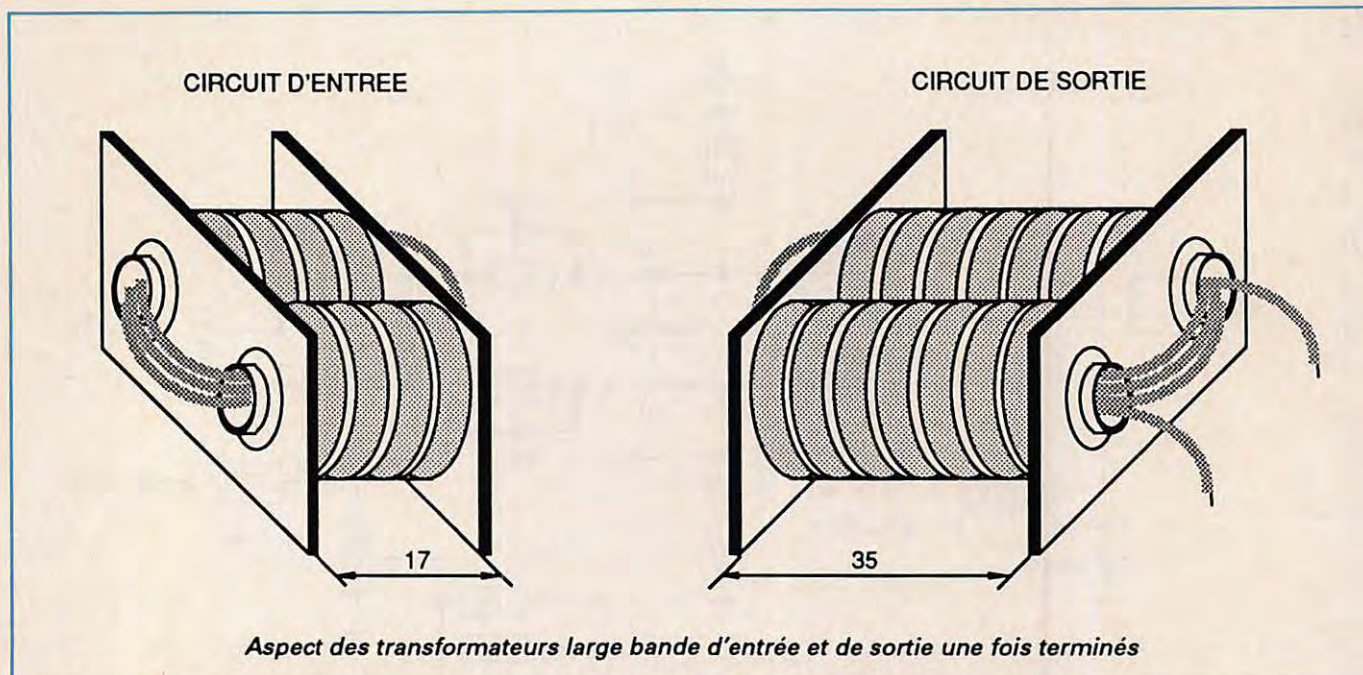

tiomètre. De même, le changement de classe d'amplification est obtenu par une diode modifiant la polarisation.

On va considérer d'une manière plus approfondie les impédances d'entrée et de sortie du FET et comment les marier avec un transformateur à bande large dans la zone des mégahertz à 100 MHz.

ADAPTATION DU CIRCUIT D'ENTREE

La "gate" est essentiellement une capacité et le premier souci doit être d'amortir cette réactance par une résistance shunt ou d'appliquer une contre-réaction judicieuse. Cet amortissement a deux buts : l'un d'éviter une surtension claquante de la gate, l'autre d'éviter une oscillation provoquée par la capacité de transfert inverse (C_{ts}). Il est bien évident que cette résistance a l'effet bénéfique d'améliorer la largeur de bande du circuit d'entrée (résistance de 20Ω à 68Ω non selfique).

L'impédance d'entrée du FET est purement capacitive dans la mesure où l'on néglige l'inductance des connexions. Un transformateur à large bande apparaît comme selfique, ce qui permet qualitativement d'effectuer une compensation sur une bande assez large. Le circuit d'entrée

est assez peu critique puisque le transfert optimum de l'énergie n'est pas l'impératif premier. On observera aussi que le gain diminue avec la fréquence. On peut donc entrevoir une certaine compensation ; ces amplificateurs sont donc souvent le produit d'une série de compromis obtenus plus ou moins expérimentalement, l'essentiel est d'observer dans quel sens les compensations agissent (on peut assez facilement modéliser avec un programme).

ET DU CIRCUIT DE SORTIE DU FET

Le circuit de sortie est plus complexe puisqu'en définitive, on doit chercher à optimiser le transfert d'énergie. La polarisation, lorsque nous recherchons la linéarité, va fournir puissance et forme de courbe. Il convient donc d'observer sur un oscilloscope la forme de la sinusoïde aux différentes fréquences tout en jouant de la position du point de repos. La bande passante de l'oscilloscope doit être large pour pouvoir déceler une éventuelle déformation de la sinusoïde par harmoniques.

Pour réaliser le transfert d'énergie d'une impédance de 50Ω , à celle de l'entrée du FET puis de la sortie du FET à une impédance de 50Ω , on utilisera des transformateurs physiques ou de lignes. Les rapports de trans-

formation sont de valeur 1, 2, 3, 4, etc., conduisant à des supports d'impédance 1, 4, 9, 16... Il n'est pas nécessaire d'aller bien au-delà.

LES TRANSFORMATEURS D'ADAPTATION

Si on modélise le FET comme un récepteur ou générateur, on va donc concevoir des transformateurs pour abaisser l'impédance d'entrée et élever l'impédance de sortie. On peut utiliser soit des tores, soit des lignes ou une combinaison des deux. Ces transformateurs haute fréquence ont leur couplage propre que l'on augmente au moyen des ferrites pour les fréquences basses. Ces ferrites peu critiques sont choisies pour avoir une perméabilité élevée à basse fréquence et peu de pertes sur la zone à fréquence élevée. Celles-ci jouent aucun rôle aux fréquences élevées.

Les tores sont bobinés par plusieurs fils en main pour former les primaires et secondaires. On peut utiliser parfois des fils multibrins isolés. Le nombre de tours, indépendamment du rapport de transformation, tend à étendre la bande vers le bas aux dépens de la fréquence la plus élevée. Il y a donc un compromis à chercher. Les lignes, plutôt réservées aux amplificateurs débouchant sur les VHF/UHF, utilisent le principe du transformateur quart d'onde ($Z_1 Z_2 = Z_0^2$).

Pour pouvoir couvrir la bande HF et le début de la VHF, on est conduit à un mélange savant de lignes sur lesquelles on enfile des petits tores de ferrite.

Le montage qui va être décrit fait référence à ce type hybride de transformateur. Il est assez facile à réaliser avec un U carré de tube de laiton argenté sur lequel on a monté des tores de ferrite de perméabilité 1000 à 100 kHz et de pertes faibles à 100 MHz.



- **Bande passante CC à 600 MHz \pm 1dB**
- **Gain 10 dB \pm 1dB**
- **Figure de bruit 7,5 dB**
- **Puissance de sortie 1dB de compression 6 mW**
- **Sortie harmonique - 36 dB**

L'amplificateur hybride MWA230 de Motorola et ses caractéristiques

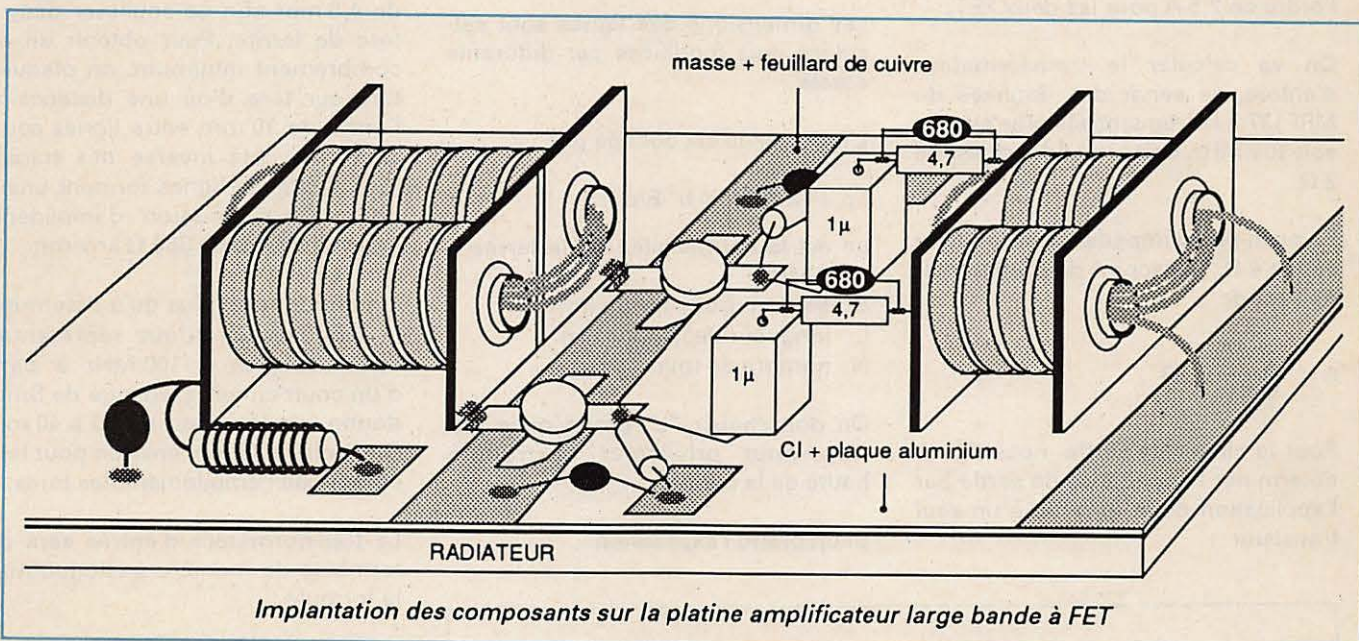

AMPLI DE PUISSANCE A LARGE BANDE POUR GENERATEUR HF/VHF

Pour illustrer les considérations précédentes, on va décrire un amplificateur de largeur de bande 2 MHz - 100 MHz de 10 W de puissance utilisant en final des FET.

Les spécifications de cet amplificateur sont :

- **Bande passante 2 à 100 MHz**
- **Gain 50 dB \pm 6dB**
- **Puissance de sortie 10 W**
- **Sortie harmonique - 20 dB**

Il est formé de trois amplificateurs cascades. Le premier comprend un amplificateur intégré MWA230 suivi d'un hybride MHW591 attaquant l'ampli FET avec deux MRF137.

Les spécifications des hybrides sont données dans les figures correspondantes.

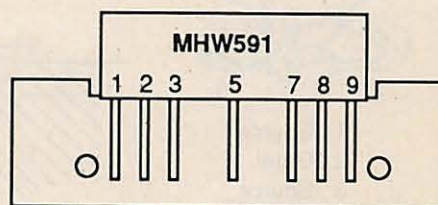
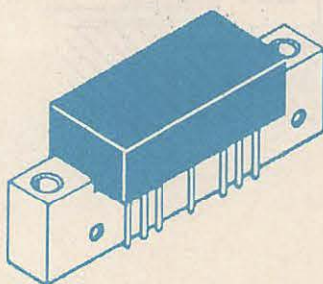

broches

- 1 : Entrée HF
- 2, 3, 7, 8 : Masse Vcc et HF
- 5 : Vcc
- 9 : Sortie HF

- **Bande passante 400 kHz - 250 MHz**
- **Gain 30 dB \pm 2 dB**
- **Figure de bruit 3,7 dB**
- **Puissance de sortie 1 dB de compression 1W**
- **Sortie harmonique - 30 dB**

L'amplificateur hybride MHW591 de Motorola, son brochage et ses caractéristiques. (Il est également possible d'utiliser le CA2830 de TRW.)

Il est intéressant de noter que le CA5800 (TRW) a les mêmes caractéristiques que le CA2830 mais couvre de 10 MHz à 1 GHz.

L'ETAGE AMPLIFICATEUR A 2 TRANSISTORS MRF137

Le dernier étage est constitué par deux MRF137, FET du type TMOS de chez Motorola, montés en push-pull. Le gain est un peu supérieur à 10 dB, 13 à 14 dB suivant la polarisation qui engendre un courant de sortie de l'ordre de 2,5 A pour les deux FET.

On va calculer le transformateur d'entrée, se servir des données du MRF137 à la fréquence la plus élevée, soit 100 MHz. Cette impédance est de 2 Ω.

En push-pull, l'impédance secondaire est de 4 Ω. Le rapport de transformation est de :

$$n = \sqrt{\frac{50}{4}} \#3$$

Pour le circuit de sortie, nous allons déterminer l'impédance de sortie par l'application de la formule à un seul transistor :

$$R_s = \frac{(V_{sd} - V_{min})^2}{2P_s}$$

V_{min} mesuré est de l'ordre de 12 V

$$R_s = \frac{(28 - 12)^2}{2 \cdot 5} \#25 \Omega$$

Le rapport de transformation est donc :

$$n = \sqrt{\frac{50}{25}} \#1$$

Les dimensions des lignes sont calculées puis modifiées par différents essais.

L'inductance est donnée par :

$$L_p = 4\pi \cdot 10^{-7} \mu_0 h^2 S/e$$

μ_0 est la perméabilité de la ferrite à 2 MHz

S section droite ferrite (m²)

L longueur de la ligne (m)

N nombre de tours

On doit choisir "L" grand mais pas trop pour privilégier l'extrémité haute de la bande.

Si on prend l'expression :

$$2\pi L_p f_{min} \#3 Z_0$$

$$f_{min} = 2 \text{ MHz}$$

$$Z_0 = 50 \Omega$$

$$L_p = 150/2\pi \cdot 2 \cdot 10^6 = 12 \mu\text{H}$$

On avait envisagé des perméabilités de 1000 d'où :

$L_p = 0,1 \mu\text{H}$ self de ligne qui s'accorde assez bien avec les capas de sortie du MRF137.

On prendra pour la ligne un diamètre de 4,8 mm afin de coulisser dans le tore de ferrite. Pour obtenir un encombrement minimum, on plaquera le tore sur le tore d'où une distance de l'ordre de 10 mm entre lignes court-circuitées côté inverse des transistors. Ces deux lignes forment une ligne de transmission d'impédance caractéristique de 360 Ω environ.

Il ne nous reste plus qu'à déterminer la longueur électrique représentant 50 Ω selfiques à 100 MHz à partir d'un court-circuit. L'abaque de Smith donne une longueur de 30 à 40 mm. On choisira 35 mm environ pour tenir compte de l'empilement des tores.

Le transformateur d'entrée sera déterminée de manière analogue mais la formule :

$$2\pi L_p f_{min} \#3 Z_0$$

sera réduite à :

$$2\pi L_p f_{min} \# Z_0$$

afin de réduire les dimensions du transformateur et celui-ci est ainsi moins critique que le transformateur de sortie. On adoptera une longueur de ligne de 17 mm. Pour parachever cette modélisation, on peut calculer la perte en watts/cm³ de la ferrite pour se donner une idée de la perte admissible.

PARCE QU'IL EN FAUT UNE !

En conclusion, cet amplificateur qui est un modèle de ce que l'on peut obtenir assez simplement peut ouvrir la voie à des puissances beaucoup plus importantes et à des couvertures de bande différentes.

Tous ceux qui désireraient obtenir des informations complémentaires ou suggestions peuvent le faire via la revue. ★

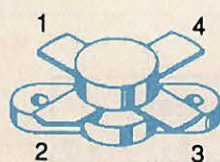

- 1 : Source
- 2 : Gate
- 3 : Source
- 4 : Drain

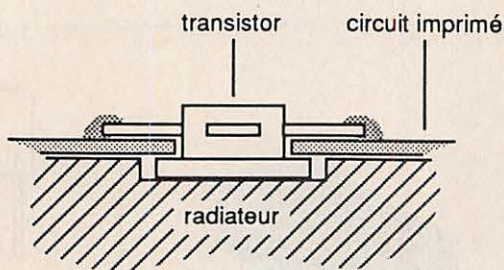

Transistor = TMOS canal N
Large bande = 2 à 400 MHz
Puissance = 30 W
Tension d'alimentation = 28 Vcc
Gain minimum = 13 dB
Rendement typique 60 %
Figure de bruit = -1,5 dB (typique) à 150 MHz pour 1 A

Le MRF137 de Motorola.

Aspect, brochage, caractéristiques et montage sur la platine amplificateur.

BERIC **UNE CERTAINE IDEE DU RADIOAMATEURISME...**

50 MHz

BTV-144-50 - TRANSVERTER 144-50 MHz. Très performant : il fera merveille derrière un FT 290 ou un IC 202, transposant la bande 144-146 MHz en 50-52 MHz. Son étage HF, un transistor AsGa CF 300 assure un facteur de bruit très faible allié à une grande résistance à la transmodulation en émission. La puissance de sortie de 250 à 300 mW permet déjà de bons contacts avec une antenne performante comme la TONNA 5 éléments 20505. **664,00**

10-50 - AMPLIFICATEUR LINEAIRE 50 MHz DE 10 W. Etudié pour faire suite à notre transverter, vous classez dans la catégorie supérieure pour le DX. Facile à construire (bobines toutes faites). Il comporte en outre un filtre passe-bas à 7 cellules, un ROS-mètre ainsi que le relais d'antenne. Il ne vous manque plus qu'une alimentation délivrant au moins 3 ampères sous 13,5 V. **456,00**

PRU-10-70 - PREAMPLIFICATEUR UNIVERSEL (voir ci-contre). **199,00**

1296 MHz

SERIE 5000 - TRANSVERTER 1,2 GHz d'après F6CER. Cet ensemble permet le trafic sur la bande 1296 MHz à partir d'un transceiver 144 MHz.

BRC-5500 & BRC-5600 - NOUVEAU TRANSVERTER 144-1296 MHz en deux modules (voir Radio-REF mai et juin 1989).

BRC-5500 - OSCILLATEUR LOCAL DU TRANSVERTER. Il est monté dans un boîtier métallique de 37 x 108 x 30 mm. Nous avons essayé de vous simplifier la tâche au maximum et seulement 2 selfs restent à bobiner... tout le reste est imprimé. Le calcul est le suivant : $96 \text{ MHz} \times 3 \times 2 \times 2 = 1152 \text{ MHz}$. La multiplication par 12 semble la plus judicieuse pour obtenir des fréquences entre 900 et 1500 MHz. N'oubliez pas, pour des applications spécifiques, de commander un quartz respectant ce plan de fréquences. Version standard avec quartz 96 MHz. En Kit. **378,00**
BRC-5600 - PARTIE EMISSION ET RECEPTION DU TRANSVERTER.

Emission : Le mélange entre le 144 et le 1152 MHz se fait à l'aide d'un mélangeur doublement équilibré à diodes Schottky suivi d'un filtre de bande à 3 cellules ; le 1296 qui en résulte est ensuite amplifié jusqu'à 300 mW à l'aide d'un CF 300, d'un BFR 91 et d'un BLU 98.

Réception : Le signal à recevoir sur 1296 MHz est amplifié par un transistor AsGa CF 300, filtré énergiquement et enfin mélangé dans un autre CF 300 avec le 1152 MHz issu de l'oscillateur BRC-5500. Le 144 MHz qui résulte du mélange est filtré puis connecté au récepteur de la station. On dispose sur cette même platine du diviseur de puissance 3 dB de l'oscillateur local de façon à limiter au maximum le nombre de liaisons coaxiales extérieures. En Kit. **594,00**

BRC-5900 - ATTENUATEUR-VOX POUR TRANSVERTER. Réglable de 15 à 45 dB (pour entrée entre 2 et 10 W). Commutation pour alimentation d'étages réception/émission d'un transverter (voir MHz N° 4). **98,00**

CONVERTISSEUR / RECEPTEUR

880029-CV - CONVERTISSEUR TBF & BF. Conçu autour d'un double mélangeur/oscillateur symétrique actif type NE 602, ce montage transpose 10 MHz plus haut les fréquences comprises entre 10 et 150 kHz, de façon à les rendre plus accessibles au commun des récepteurs. En Kit. **224,00**

886127-CV - RECEPTEUR VHF, MA et MF. Ce récepteur superhétérodyne à simple conversion couvre la bande comprise entre 80 et 135 MHz. Le circuit de squelch fonctionne tant en modulation d'amplitude qu'en modulation de fréquence. On pourra décaler la plage de fréquences vers le haut de façon à couvrir la bande amateur des 2 mètres. En Kit. **561,00**

AMELIORATION DES RECEPTEURS

86001-CV - FILTRE DX. Complémentaire à nos kits, cet ensemble améliorera votre récepteur quel qu'il soit. Constitué d'un filtre passe-bas (L.P.F.), d'un filtre passe-haut (H.P.F.) et deux filtres bouchon ajustables indépendamment (NOTCH). Ensemble en kit. **374,80**

880043-CV - ANTENNE ACTIVE. Pour ceux qui ne disposent que d'un espace restreint pour l'installation d'une antenne, ce montage allie une sensibilité remarquable à une suppression des parasites très efficace pour les fréquences inférieures à 30 MHz. En Kit. **333,40**

PRU-10-70 - PREAMPLIFICATEUR UNIVERSEL. Le préamplificateur très simple comporte quand même un transistor AsGa CF 300. Ses performances le placent au même niveau que ses fameux concurrents ouest-allemands. Un simple changement de la self d'entrée offre la possibilité de s'accorder de 28 à 432 MHz, voire même un peu plus haut si vous recevez mal certaines chaînes de télévision. **199,00**

PO-2 - POLYMATCH 02 : BOITE D'ACCORD D'ANTENNE. Décrit dans MHz N° 11. C'est un adaptateur d'antenne livré en kit permettant à l'amateur, et même au professionnel, de régler ses problèmes de désadaptation entre l'antenne et l'émetteur-récepteur. Il peut convenir pour une gamme d'antennes très étendue, descente filaire, coaxiale et même symétrique dans les bandes 2 à 30 MHz. Il a été utilisé avec succès sur des doublets, beams, Hertz, Windom, Quads, W3DZZ, Lévy, Verticale à trappes, ground plane, etc... Puissance admissible : 300 W efficaces, soit 840 W PEP. En Kit, sans coffret. **680,00**

PO-28 - COFFRET POUR PO-2. Réf. EC2610FA-280, en option. Non percé. **198,00**

CDV/UHF - CADRAN DIGITAL. Ce cadran digital est tout simplement un frémètre à 4 digits, prépositionnable, qui peut compter ou décompter à volonté et qui affiche le kilohertz. Couvre de 1,5 à 220 MHz. En Kit. **415,00**

Constitution des kits : tous les composants à monter sur le circuit imprimé, ainsi que les inters, inverseurs, commutateurs, supports de CI et notice technique, sans transfo ni boîtier.

BERIC... BERIC... BERIC... BERIC... BERIC... BERIC...
43, rue Victor Hugo - F 92240 MALAKOFF - 16 (1) 46.57.68.33
Mardi au vendredi : 10h à 12h30 et 14h à 19h.

Samedi : 8h à 12h30 et 14h à 17h30.

Vente au comptoir - Par correspondance. Mini commande : 100 F de matériel. Frais de port PTT : forfait 30 F.

RECEPTION DES SATELLITES METEOROLOGIQUES VHF & BANDE S

La réception des satellites météorologiques géostationnaires ou défilants présente, par delà l'intérêt scientifique lié à la précision et à la compréhension des phénomènes météorologiques la possibilité de réaliser assez facilement, et sans moyens sophistiqués, un ensemble qui jusque là était réservé au domaine professionnel à cause du coût élevé de tels ensembles et de leur complexité. Nous vous proposons un système de réception modulaire et évolutif en kit pouvant constituer tout ou partie (suivant éléments disponibles) d'une station de réception de l'antenne à l'enregistreur.

PRB-100M - REFLECTEUR PARABOLIQUE (sans source). Dimension : Ø 70 cm. Gain à 10 GHz : $\approx 34 \text{ dB}$. F/D : 0,43. Notice d'application pour source Météosat à l'étude. + port SNCF à l'arrivée. **515,00**

GP-137 - ANTENNE OMNIDIRECTIONNELLE type 3/4 λ collinéaire 1/4 λ . Impédance : 50 Ω . Gain : 4 dB. Largeur de bande : $\pm 1 \text{ MHz}$. Polarisation verticale. Connecteur SO 239. Fixation pour mât 30/50 mm. Longueur radiateur et radian : 990 mm. + port SNCF à l'arrivée. **198,00**

PRU-10-70 - PREAMPLIFICATEUR 137 MHz. Gain : 18 dB. Radio-REF 07/08 1987. En kit. **199,00**

PREAMPLI 1650-1700 à l'étude.

RSAT-137 - RECEPTEUR POUR SATELLITES 137 MHz. Ce récepteur est conçu pour l'écoute des satellites météo défilant sur la bande 137 MHz ainsi que pour servir de deuxième changement de fréquence après un convertisseur Météosat sur 1690 MHz. Il couvre de 137,4 à 137,6 MHz avec le quartz fourni, mais peut balayer une plage de 200 Hz dans la fréquence 130-140 MHz avec un quartz différent (en option). Cela permet de s'affranchir des variations de fréquence dues à l'effet Doppler dans le cas des satellites défilants, ou de compenser la dérive du quartz du convertisseur 1690 MHz (Météosat). Le module, logé dans un boîtier en fer étamé au format Europe comprend le récepteur ainsi que l'alimentation secteur, il permet également d'alimenter par le câble coaxial d'entrée un préamplificateur 137 MHz ou un convertisseur Météosat. En kit. **772,00**

LE RTTY ET L'OM

DT1-3M - DECODEUR RTTY (décrit dans OCI mai 1986). La transmission de signaux télétype (RTTY) se fait par fréquences audio modulant un signal HF. Le décodage des tonalités BF se fait avec des filtres actifs à amplificateurs opérationnels donnant de très bons résultats, même pour des signaux très faibles (bruit, parasites...). De plus, le DT1-3M est équipé d'un codeur de tonalités BF (AFSK) pour l'émission. Construit autour d'un générateur de fonction XR 2206, il donne un signal BF shifté sans rupture de phase.

Caractéristiques de l'ensemble : NOUVEAU CI beaucoup plus compact. Réception des transmissions au shift standard 170-425 et 850 Hz par commutation. Réception de tous shifts non standard par potentiomètre. Visualisation du réglage sur deux diodes LED (Mark/Space) et sur galvanomètre pour le centrage de la réception. Possibilité d'inversion de shift à la réception et à l'émission. LED permettant le contrôle de l'émission. Réglage de l'injection BF à l'émission. Alimentation secteur. Ensemble en kit. Boîtier en option. **393,00**
Sortie série niveau TTL. Alimentation à prévoir + 5 V 200 mA \pm 12 V 150 mA.

INTERFACES

Nous vous proposons 3 interfaces qui, couplées à un micro-ordinateur, vous permettront de faire de la réception de transmission télégraphiques (Morse), télétype (RTTY) ou FAX. Ces interfaces s'intercalent entre le récepteur et le micro-ordinateur. Compatible pour tous microprocesseurs (prévoir le logiciel adapté).

83054-CV - CONVERTISSEUR DE MISE EN FORME DE SIGNAL MORSE. L'ordinateur est absolument incapable de faire quoi que ce soit de cohérent à partir du signal morse tel qu'il apparaît en sortie d'un récepteur. D'où la nécessité d'un dispositif de mise en forme numérique après suppression (ou du moins atténuation) des parasites. Le principe retenu consiste à convertir les traits et les points en un signal carré à durée d'impulsion variable. A charge pour l'ordinateur d'en tirer une information pertinente. Ensemble en kit. **269,00**

86019-CV - CONVERTISSEUR RTTY. Cet ensemble est chargé de transformer les informations télex en informations binaires que peut traiter un ordinateur. La syntonisation est facilitée par la numérisation (sur 4 bits) de la tension fournie par un discriminateur FM, le résultat étant visualisé sur un barragraphe à LED remplissant deux fonctions : accord par centrage du point d'illumination des LED et indication de la largeur relative du décalage de fréquence. Dotée d'un filtre passe-bande, cette interface s'accommode parfaitement des signaux fournis par des récepteurs de technologie plus ancienne, et elle comporte une correction automatique de seuil. Vitesse standard de 100 Bauds. Ensemble en kit. **392,90**

87038-CV - DECODEUR FAX. Un autre domaine très intéressant, bien que moins souvent débroussaillé, est la réception radio d'images (FAX, de fac-similé). Le montage, associé à un ordinateur personnel et une imprimante permet l'impression de cartes météo ou de photos de presse. Ensemble en kit. **348,00**

DECODEUR MORSE

K-2659 - DECODEUR DE MORSE. Affichage alphanumérique à cristaux liquides, 16 caractères. Fonctionne sans micro-ordinateur. Décode le morse à pratiquement toutes les vitesses. Possibilité de réglage de la tonalité de centre et de l'écart maxima. Alimentation 2 x 7 à 8 V/150 mA ou 9 à 12 V/100 mA. Dimensions : 105 x 70 x 28 mm. En Kit. **699,00**

PREMIÈRE PARTIE

L'antenne Lévy des ondes au transceiver

Cette série d'articles sur l'antenne Lévy a pour but de mieux faire connaître cet aérien remarquable par son fonctionnement multibande, par sa relative facilité de mise en œuvre et parce qu'il ne génère pas d'interférences télévision (TVI).

Pierre VILLEMAGNE - F9HJ

La constitution et la construction de la Lévy vont être développées dans le détail afin que tout radioamateur ou cébiste désirant équiper sa station avec cette antenne très performante puisse l'installer sans difficulté.

Dans ce qui suit, nous désignons, sous l'appellation "Lévy" tout aérien alimenté en son centre par une ligne bifilaire, quelles que soient les longueurs de fil utilisées, tant pour le brin rayonnant que pour la ligne.

.....

REVUE DES ANTENNES
RÉSONNANTES
MULTIBANDES

.....

(Les aériens apériodiques ne sont pas répertoriés, vu leur faible efficacité).

ALIMENTATION PAR UN COAXIAL

Antenne multidipôle
(figure 1)

Un coaxial unique alimente, en leur milieu, plusieurs brins vibrant chacun en demi-onde sur les différentes bandes. Seul celui concerné par la fréquence de travail présente une basse impédance voisine de celle du coaxial. A cause de leur réactance, les autres ont une absorption négligeable. La mise au point est un travail de patience, car chaque brin doit être taillé en fonction de la bande et des réactions de ses voisins.

Antenne à trappes
(figure 2)

Un coaxial unique alimente un seul brin rayonnant, interrompu par des circuits oscillants parallèles qui présentent, à leur résonance, une haute impédance. Cette trappe joue alors un rôle semblable à celui d'un isolateur, limitant la partie utile du brin à une demi-onde.

Cette disposition présente deux inconvénients :

- Entre la trappe qui résonne et l'isolateur terminal, le reste du brin est utilisé comme cordage, ce qui est dommage car, si en émission une demi-onde suffit à extraire du PA tous les watts disponibles, en réception, au contraire, un brin plus long captera plus de microvolts.
- Pour les fréquences inférieures à celles de sa résonance, la réactance de la bobine *diminue* alors que celle du condensateur augmente. Le courant HF passe principalement à travers la self qui devient alors self d'allongement. La partie filaire, qui lui fait suite, s'en trouve d'autant raccourcie. Ainsi, tout aérien à trappes est plus court que le dipôle demi-onde correspondant à la bande la plus basse. Par exemple, sur la figure 2, en passant de 7,050 à 3,500 MHz, la self de 8,5 μH change sa réactance de $+j 376 \Omega$ en $+j 187 \Omega$. Celle du condensateur, au contraire, varie de $-j 376 \Omega$ à $-j 758 \Omega$.

Néanmoins, les antennes à trappes ont rendu de grands services, surtout lorsque seules 5 bandes décamétriques étaient autorisées.

TECHNIQUE DES AÉRIENS

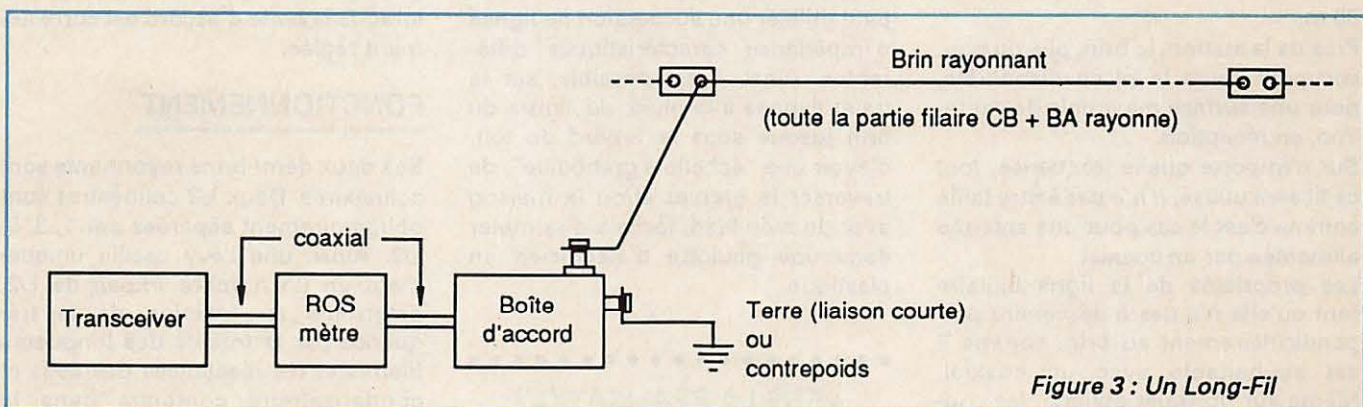
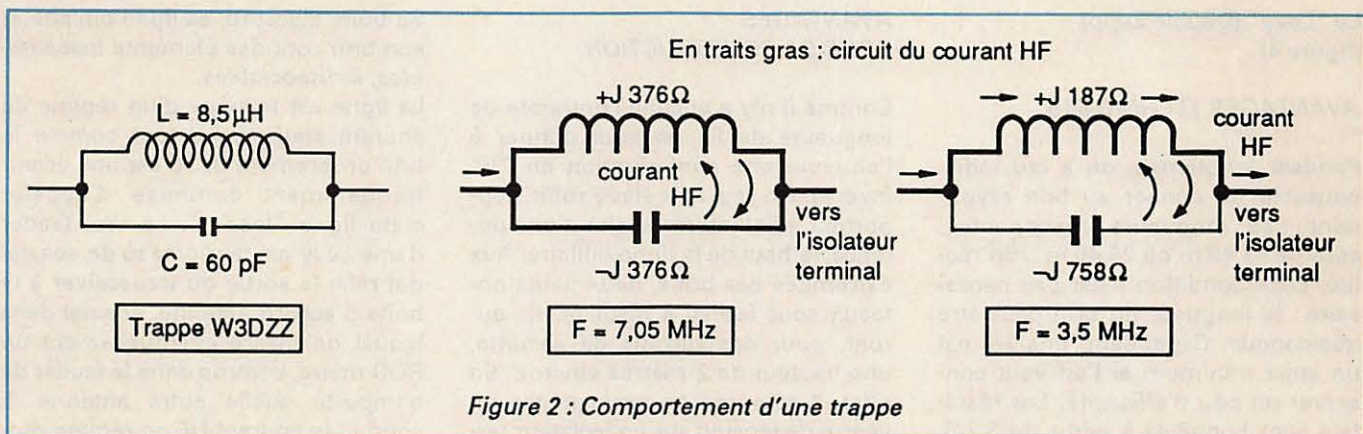
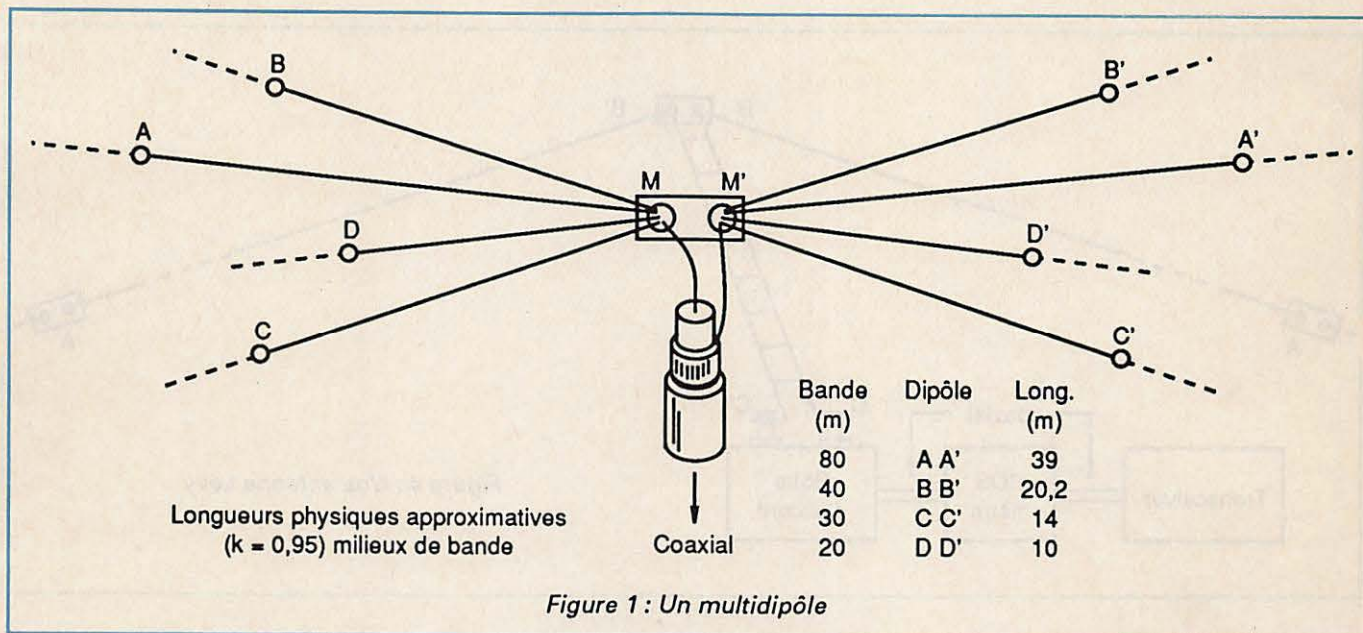

ALIMENTATION PAR FIL OU LIGNE BIFILAIRE

Le "Long-Fil" (Long Wire) (figure 3)

Il n'est pas aussi long que son nom pourrait le faire croire ! Mais il doit avoir une longueur au moins égale à

un quart d'onde sur la bande la plus basse prévue. Sa boîte d'accord l'amène à vibrer sur n'importe quelle fréquence. On peut le considérer comme la moitié d'une Lévy entièrement rayonnante.

Il présente toutefois un inconvénient majeur :

• Le courant HF qui parcourt le long-fil revient à la boîte d'accord par la capacité que constitue ce fil avec la terre. Il est préférable de ne pas laisser traîner une antenne de TV dans le champ électrique de ce redoutable condensateur ! La présence d'un contrepois diminue la résistance de sol et améliore ainsi son rendement.

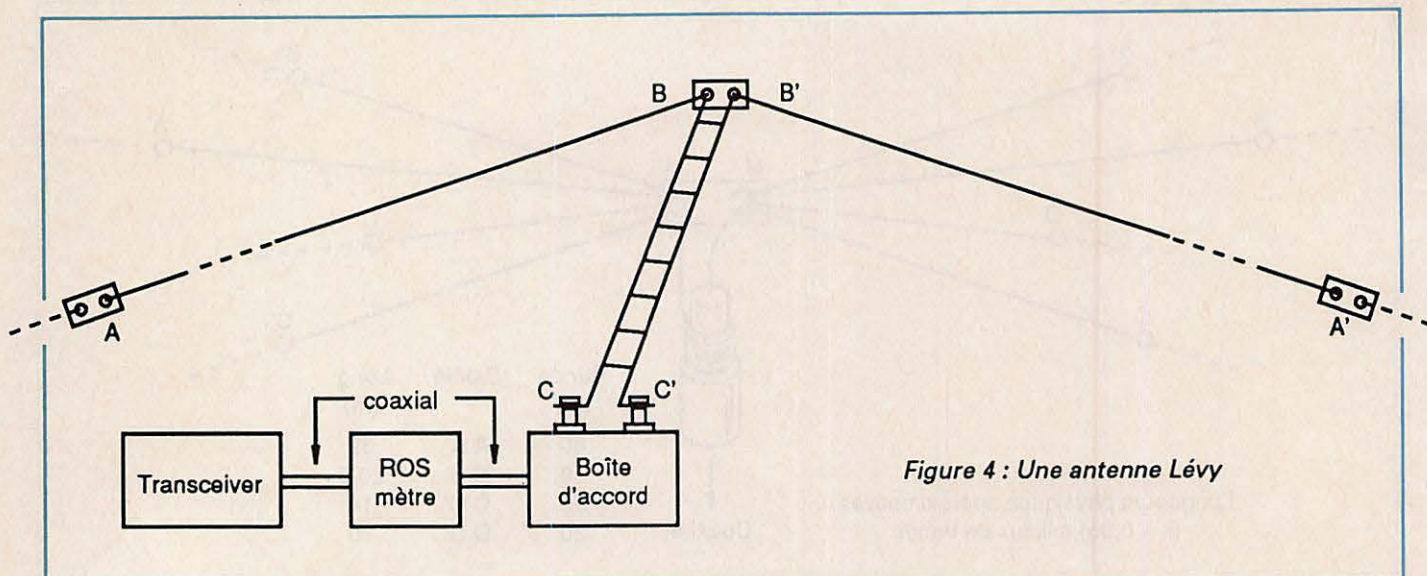

Figure 4 : Une antenne Lévy

La "Lévy" (Double Zepp) (figure 4)

AVANTAGES TECHNIQUES

Pendant longtemps, on a cru indispensable de donner au brin rayonnant des longueurs résonnantes, comme 41,40 m ou 20,40 m... En réalité, cette condition n'est pas nécessaire : la longueur du brin peut être quelconque. Cependant, une $\lambda/4$ est un strict minimum si l'on veut conserver un peu d'efficacité. Les résultats sont honnêtes à partir de $3\lambda/8$, soit deux fois 15 m, sur la bande des 80 m.

Près de la station, le brin, plié ou non, occupera toute la place disponible, pour une surface maximale de captation, en réception.

Sur n'importe quelle fréquence, tout ce fil sera utilisé, il n'a pas à être taillé comme c'est le cas pour une antenne alimentée par un coaxial.

Les propriétés de la ligne bifilaire font qu'elle n'a pas à descendre perpendiculairement au brin, comme il est souhaitable avec un coaxial. Même sur un trajet oblique, les courants induits par le brin, sur cette ligne, s'annulent au centre électrique de la boîte d'accord (potentiel HF toujours nul par rapport à la terre). Cette symétrie, par rapport à la terre, fait que la Lévy ne provoque pas de brouillages sur les téléviseurs, les chaînes HI-FI, etc.

La longueur de la ligne bifilaire peut également être quelconque ; on la choisit la plus courte possible.

AVANTAGES POUR SA CONSTRUCTION

Comme il n'y a aucune contrainte de longueurs de fil, on peut donner à l'antenne une configuration en "V" inversé. Un seul mât élevé suffit, supportant, par l'intermédiaire d'une potence, le haut de la ligne bifilaire. Aux extrémités des brins, deux petits poteaux sont faciles à installer. Ils auront, pour des raisons de sécurité, une hauteur de 2 mètres environ. En effet, il séjourne en permanence un ventre de tension sur un isolateur terminal. L'expérience montre que l'on peut utiliser une succession de lignes d'impédance caractéristiques différentes. Ainsi, il est possible, sur le trajet exposé à la pluie, du centre du brin jusque sous le rebord du toit, d'avoir une "échelle à grenouille", de traverser le grenier et/ou la maison avec du twin-lead, facile à dissimuler dans une goulotte d'électricien en plastique.



VERS LA RÉALISATION D'UNE ANTENNE LEVY



DESCRIPTION

Contrairement à un aérien alimenté par un coaxial, avec ou sans transformateur multiplicateur d'impédance (balun), la partie oscillante de la Lévy ne se limite pas au brin rayonnant.

Sa boîte d'accord, sa ligne bifilaire et son brin sont des éléments *inséparables, indissociables*.

La ligne est le siège d'un régime de courant stationnaire tout comme le brin proprement dit. C'est une erreur fréquemment commise d'appeler cette ligne "feeder". Le vrai feeder d'une Lévy est le morceau de coaxial qui relie la sortie du transceiver à la boîte d'accord, coaxial dans lequel on insère éventuellement un ROS-mètre, comme dans le feeder de n'importe quelle autre antenne. Il conduit le courant HF en régime progressif, donc avec un ROS de 1/1, lorsque la boîte d'accord est correctement réglée.

FONCTIONNEMENT

Ses deux demi-brins rayonnants sont colinéaires. Deux $\lambda/2$ colinéaires sont obligatoirement séparés par 1, 3, 5, $\lambda/2$. Ainsi, une Lévy oscille uniquement en un nombre *impair* de $\lambda/2$, déterminé en fonction de la fréquence par la totalité des longueurs filaires et les réactances des selfs et condensateurs contenus dans la boîte d'accord.

Le rôle de cette boîte est double :

- 1 - *annulation de la réactance* présentée par la partie filaire. Cette réactance peut être assimilée à une self ou une capacité fictive, venant en parallèle sur le circuit oscillant.
- 2 - *transformation en 50 Ω* de la partie résistive restante, dans l'impédance à la base de la ligne. ...☆

QUALITE
ET PRIX

BATIMA Présente
ELECTRONIC

C'est aussi TOUT le matériel radioamateur

FBZW
Documentation Tél. 88.78.00.12
sur demande. Tél. 890 020 F 274
Envoi rapide Télécopie 88.76.17.97
France 118, rue du Maréchal Foch
et étranger. 67380 LINGOLSHEIM



DES AMPLIFICATEURS VHF ET UHF "PRO" :

ROBUSTES,
LINEAIRES,
PROTÉGÉS

MATERIEL SELECTIONNE PAR L'EQUIPE
BATIMA • TRANSISTORS DE PUISSANCE
(MOTOROLA) GARANTIS 2 ANS.

AMPLIFICATEURS SHF
DE SSB ELECTRONIC
EGALEMENT DISPONIBLES.

EQUIPEMENT
RADIO AMATEUR

TEN-TEC
**MADE IN
USA**

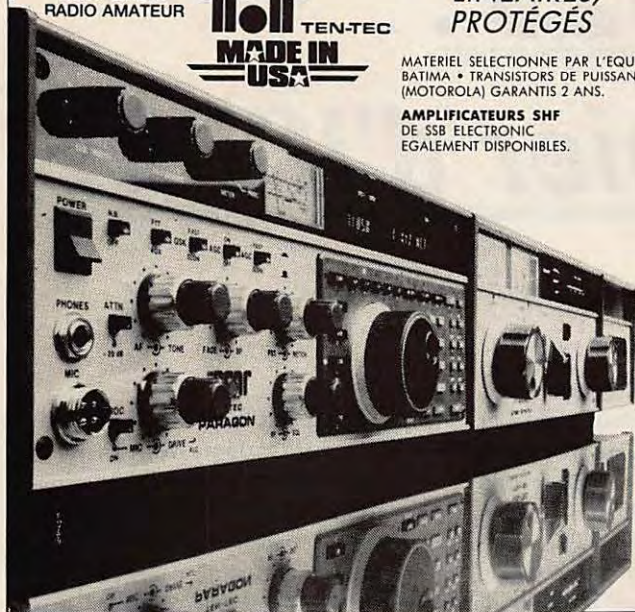

**CHOLET
COMPOSANTS
ELECTRONIQUES**

LES PUCES A LA MODE

MC 3361 P	_____	35 F
MC 3362 P	_____	55 F
MC 3363 DW	_____	66 F
SP 5060	_____	120 F

NOUVEAU KIT

Fréquencemètre LCD
pour récepteur VHF _____ **295 F**

CMS en stock : condensateurs, résistances,
diodes, transistors.

NOUVEAU CATALOGUE ILLUSTRÉ
contre 20 F en chèque ou timbres

PROCHAINES REUNIONS

(32) SAMATAN (L'IDRE) 8 et 9 JUILLET
BROUAGE (GRANDE CÔTE) le 6 AOUT

MAGASIN NOUVELLE ADRESSE

1, rue du Coin - Tél. 41 62 36 70

Vente par correspondance : B.P. 435 - 49304 CHOLET Cedex
BOUTIQUE : 2, rue Emilio-Castelar - 75012 PARIS
Métro Ledru-Rollin ou Gare de Lyon - Tél. 43 42 14 34

CB SHOP

★ ON A TOUT ! ★

MATERIELS RADIOAMATEUR

ICOM, YAESU, KENWOOD

ANTENNES MOBILES • ANTENNES BALCONS •
ANTENNES MARINES • ANTENNES
PROFESSIONNELLES • ANTENNES DE RECEPTION
FM • ACCESSOIRES D'ANTENNES DE BASE •
ACCESSOIRES D'ANTENNES MOBILES • MICROS
POUR MOBILES • MICROS DE BASE • MICROS
SPECIAUX • ACCESSOIRES POUR MICROS •
ACCESSOIRES RADIOAMATEURS ET PRO • RADIO-
TELEPHONES MARINES • RADIO-TELEPHONES
PROFESSIONNELS • TELEPHONIE • EMETTEURS C.B.
• TALKY-WALKIES • AMPLIS HF MOBILES • AMPLIS
HF DE BASE • RECEPTEURS SCANNERS •
RECEPTEURS DIVERS • PUBLIC ADDRESS • RADIOS-
LIBRES • FILTRES ANTI-PARASITES • REPONDEURS
TELEPHONIQUES, MEMO POCKET • MATCHER-
COUPLEUR • COMMUTATEURS D'ANTENNES • PILES
ACCUMULATEURS DIVERS • AMPLIFICATEURS DE
SONORISATION • PREAMPLIS DE RECEPTION •
ATTENUATEURS DE PUISSANCE • TELEVISIONS
PORTABLES (TVA 18,6 %) • TELEVISEURS



ENFIN
UN VRAI
FILTRE
SECTEUR

320 F TTC
30 F DE PORT

CB SHOP

Centre ville : 8, allée de Turenne
44000 Nantes - Tél. 40.47.92.03

SERVICE TECHNIQUE

WINCKER FRANCE

55, rue de Nancy, près centre routier
44000 Nantes - Tél. 40.49.82.04

PORTABLES • APPEL SELECTIF • CONVERTISSEURS
DE TENSION • TRANSFOS POUR AMPLIS,
ALIMENTATIONS • ALIMENTATIONS STABILISEES •
ELECTRONIQUE DIVERSE... • AUTORADIOS-
CASSETTES • APPAREILS DE MESURE •
CONNECTEURS COAXIAUX • CORDONS-CABLES
COAXIAUX • FOURS MICRO-ONDES • WALKMANS •
TUBES ELECTRONIQUES • FUSIBLES • PROTECTIONS
ANTI-VOL VOITURE • SYSTEMES D'ALARME •
LIBRAIRIE DIVERSE •

BON DE COMMANDE

Je désire recevoir vos catalogues au prix exceptionnel
de 30 F les deux

NOM _____

Adresse _____

Code postal _____ Ville _____

Ci-joint mon règlement de 30 F

Je suis particulier Dirigeant de club

Revendeur

L'IC-725 : Le petit dernier d'ICOM

La naissance d'un nouveau transceiver décimétrique est toujours annoncée par des publicités. L'événement est justifié et l'utilisateur, en voyant les photos, se pose souvent de nombreuses questions auxquelles cet article espère répondre.

Denis BONOMO - F6GKQ

Avec son récepteur à couverture générale, de 100 kHz à 30 MHz, son émetteur délivrant une bonne centaine de watts et ses diverses commandes visant à améliorer la qualité du trafic, le 725 se présente comme un modèle du transceiver HF moderne. Positionné au bas de la gamme ICOM, il séduit par son prix et ses possibilités.

En déballant le 725, on découvre un matériel au look très japonais. La face avant est dotée d'une bonne vingtaine de boutons poussoirs, des potentiomètres concentriques pour

les réglages BF et HF, d'un RIT et d'une commande de fréquence extrêmement souple et agréable à manipuler. Pour en savoir plus, il faut mettre sous tension après avoir pris les précautions d'usage.

LA RECEPTION

A la première mise sous tension, le récepteur s'initialise sur 10 MHz. Un large afficheur à cristaux liquides s'éclaire en orangé. Le contraste est très bon. L'antenne connectée à l'unique prise servant sur toute la gamme



La vue d'ensemble du dernier né d'ICOM



Le panneau avant

de fréquences, on peut commencer l'écoute. La sensibilité est bonne en activant le préampli réception. Il apporte 10 dB de gain sans lesquels le récepteur manque de nervosité. Pour les signaux forts, un atténuateur de 20 dB agit comme une sourdine. Si on compte bien, ce sont au total 30 dB que l'on peut commuter en fonction des conditions de réception.

Le récepteur fonctionne en SSB, CW et AM. La FM peut être installée en option. Sur ce module (Emission-Réception), on dispose aussi de l'émission AM. Le switch SSB permet de passer alternativement en USB et LSB. La LSB est automatiquement sélectionnée en-dessous de 10 MHz. En CW, on commute entre large et étroit mais le filtre "NARROW" est optionnel. Pour une totale satisfaction, les amateurs de graphie et de RTTY devront s'en équiper. En AM, la bande passante de 6 kHz permet l'écoute de la radiodiffusion.

Un poussoir permet de choisir une CAG lente ou rapide. Dans certains cas, en CW, on sera content de pouvoir "ralentir" la commande automatique de gain.

La commande BF partage son emplacement avec un squelch fonctionnant efficacement dans tous les modes. C'est surtout avec le scanner ou lors de l'écoute de fréquences particulièrement calmes que l'on mettra le squelch en service. Nous ne l'avons pas essayé en FM car notre IC-725 n'était pas doté de l'option.

Le Noise Blanker enclenché, la réception semble supporter assez bien les signaux forts. Par contre, l'efficacité est très liée au type de parasite.

Le RIT est conçu de manière intelligente. Comme tout bon RIT, il ne décale pas la fréquence émission. Par contre, si on le désire, on peut corriger cette dernière de la valeur affichée au RIT. Un raffinement qui s'avère très intéressant à l'usage, avec des stations qui dérivent un peu trop.

Le S-mètre, bien dimensionné, est un peu paresseux pour décoller mais grimpe ensuite assez vite.

L'EMISSION

Généreux, l'émetteur délivre sans problème ses 100 W. L'alimentation devra être capable de fournir 20 A. Le réglage "RF PWR" permet de réduire, en continu, la puissance jusqu'à 10W et ce, quel que soit le mode de trafic.

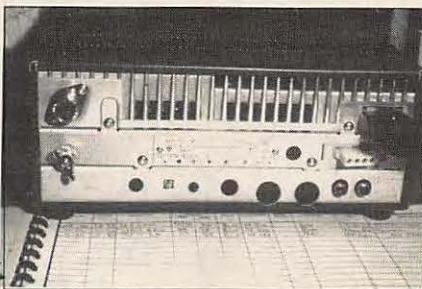

Les prises à l'arrière

Une initiative intéressante qui incitera à trafiquer en QRP, que ce soit pour économiser la batterie du véhicule en mobile, minimiser d'éventuelles interférences TV, piloter un transverter VHF ou UHF, ou découvrir les plaisirs de la petite puissance.

La puissance de sortie est affichée, de manière relative, sur l'échelle PO du S-mètre. L'étalonnage en pourcentage, vérifié sur un wattmètre extérieur, est assez précis.

Le gain micro en SSB doit être ajusté en fonction de la LED "TX", qui reflète également l'action de l'ALC.

Le micro, livré avec l'appareil, est équipé d'une commande de scanning que l'on peut inhiber. Le PTT est

doublé, sur la face avant, d'un poussoir permettant le maintien de l'émission en relâchant la pédale du micro.

Un inverseur, situé au dos de l'appareil, permet de passer en "semi break-in". Le délai est ajustable sur la face arrière.

LE SYNTHÉTISEUR

Le 725 est piloté par 2 VFO ou l'une des 26 mémoires. Divers modes de fonctionnement ont été prévus. Notons tout de suite la présence de ce que ICOM nomme le "band stacking register", qui permet de retrouver immédiatement les bandes amateurs en réception, sans avoir à effectuer un fastidieux balayage. Ce dispositif est capable de mémoriser, pour chaque bande, les dernières fréquence et mode de trafic utilisés. Autant dire qu'il se comporte comme autant de mémoires supplémentaires. Il est commandé par le poussoir "BAND" et par le bouton "MAIN DIAL".

La rotation du bouton provoque un déplacement en fréquence dont le pas est fonction du mode. De plus, ce pas peut être modifié (10, 20, 50 Hz en SSB). L'affichage montre la dizaine de Hz mais on peut supprimer le dernier digit.

Pour le reste, c'est assez classique. La fréquence affichée par l'un des VFO (ainsi que le mode) est écrite en mémoire par simple pression de touche. Le contenu d'une mémoire peut être rappelé dans l'un des VFO.

Le mode SPLIT fonctionne entre VFO A et VFO B mais aussi entre certaines mémoires réservées. Le tout s'avère extrêmement pratique lors du trafic.

Classique également, le scanner, qui peut balayer entre 2 fréquences indiquées par les VFO, ou écouter les différentes mémoires dont certaines peuvent être masquées. Il faut que le squelch soit engagé pour que le scanner fonctionne. Moyennant une modification à l'intérieur du 725, la vitesse de balayage peut être reprogrammée.

DÉCOUVRIR

CIRCUITS ANNEXES

Comme le veut la technique, il est possible de piloter le transceiver à partir d'un micro-ordinateur moyennant une interface spécialisée. Le système ICOM autorise la connexion sur un "bus" de plusieurs transceivers de la marque. C'est alors l'ordinateur qui gère l'ensemble.

Une boîte de couplage automatique est également prévue. Sa mise en fonctionnement est commandée par un poussoir situé sur la face avant de l'IC-725.

A l'arrière, on trouve les habituelles prises accessoires: ALC, télécommande linéaire, boîte d'accord antenne, entrée-sortie BF pour AFSK etc.



L'IC-725 à la station de F6GKQ

DX deviennent de plus en plus difficiles à atteindre sans SPLIT ou autres raffinements. Il constitue un bon investissement, pouvant à la fois servir de station de base comme de station mobile.

J'AI AIME

- L'aspect d'ensemble du 725,
- Le "Band Stacking Register",
- Le RIT astucieux,
- La puissance HF ajustable.

CONCLUSION

D'allure robuste, l'ICOM IC-725 ne fait aucun sacrifice à la qualité. Il offre à l'utilisateur un confort de trafic indispensable, en ces jours où les stations

JE N'AI PAS AIME

- La paresse du récepteur sans son préamplificateur,
- Le Noise Blanker,
- Le réglage du monitoring CW. ★

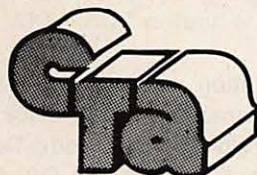

PYLONES AUTOPORTANTS

AU 09	Pylone autoportant 9 m
AU 12	Pylone autoportant 12 m
AU 15	Pylone autoportant 15 m
AU 18	Pylone autoportant 18 m
AU 21	Pylone autoportant 21 m
AU 24	Pylone autoportant 24 m

OPTIONS POUR AUTOPORTANTS

FL 6	Flèche diamètre 50 mm Long : 6 m	600 F
CAG	Cage pour roulement & moteur	600 F
RM 065	Roulement pour cage	350 F

PYLONES TELESCOPIQUES/ BASCULANTS

T 12	12 m uniquement télescopique	9600 F
T 18	18 m uniquement télescopique	13600 F
B 12	12 m télescopique & basculant	13900 F
B 18	18 m télescopique & basculant	15800 F

4 935 F
5 945 F
7 530 F
9 490 F
12 400 F
14 800 F

CONSTRUCTIONS TUBULAIRES DE L'ARTOIS

PYLONES A HAUBANER

EN 15 cm

PH 15 P	Elément de pieds 3,50 m	357 F
PH 15 I	Elément intermédiaire 3,00 m	306 F
PH 15 H	Elément haut 3,50 m	357 F
PH 15 T	Elément toit 4 m avec pied & haut	408 F

EN 30 cm

PH 30 P	Elément de pieds 3,00 m	720 F
PH 30 I	Elément intermédiaire 3,00 m	620 F
PH 30 H	Elément haut 3,00 m	720 F
PH 30 C	Elément haut avec cage incorporée	1 320 F

CABLES INOX D'HAUBANAGE

CA 2,1 M	Câble inox diamètre 2,1 mm. Le m	4,50 F
CA 2,1 B	IDEM La bobine de 100 m	400,00 F
CA 2,4 M	Câble inox diamètre 2,4 mm. Le m	5,00 F
CA 2,4 B	IDEM La bobine de 100 m	470,00 F

C.T.A. CONSTRUCTIONS TUBULAIRES DE L'ARTOIS
Z.I. BRUNHAUT - BP 02 - 62470 CALONNE-RICOUARD cdx
TEL. 21 65 52 91
DOCUMENTATION SUR DEMANDE (Joindre 5 F timbre pour frais)

**MOTEURS
ROULEMENTS
ACCESSOIRES**

LES ANTENNES DU TONNERRE!

OFFRE SPECIALE*!!

ROTATOR MA 28

Couple de rotation : 150 kg/cm
 Ø maxi du mât : 38 mm
 Câble de liaison : 5 conducteurs
 Alimentation : 220 V/AC

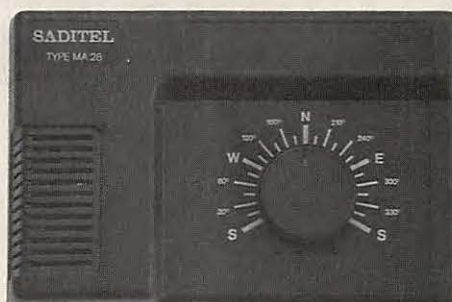

PRIX SPECIAL PROMO :

499 F_{TTC}
F R A N C O

ANTENNE PARABOLIQUE (utilisation 13 GHz maxi)

FABRICATION ALUMINIUM REPOUSSE

Ø **900 mm** (ép. 3mm)
 Livrée avec coupelle de renfort et fixation orientable site et azimut



PRIX SPECIAL PROMO :

699 F_{TTC}

PORT EN SUS

Ø **1 500 mm** (ép. 5 mm)
 Livrée avec coupelle de renfort et subréflecteur cassegrain

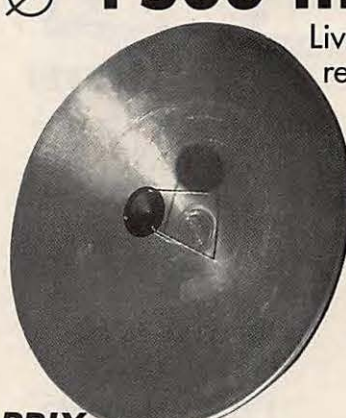

PRIX SPECIAL PROMO :

1990 F_{TTC}

PORT EN SUS

* Dans la limite des stocks disponibles.

A N T E N N E S

TONNA

132, bd DAUPHINOT
 51100 REIMS

F 9 F T

TEL. 26 07 00 47
 FAX 26 02 36 54

Heathkit

Le kit pour tous de renommée mondiale !



Kit SW-7800

Récepteur à couverture générale 150 kHz à 30 MHz en 30 gammes. Alimentation secteur. *Alignement de ce kit avec un simple multimètre.*



Kit IM-2420

Fréquencemètre, 2 gammes : de 5 à 50 MHz et de 40 MHz à 512 MHz. Alimentation secteur.



Kit HD-1250
Dip-mètre
1,6 à 250 MHz.



Kit IG-5282

Générateur audio, 10 Hz à 100 kHz en 4 gammes. Alimentation batterie.

Kit IPA-5280-1 - Alimentation secteur externe.



Kit HW-9

Transceiver CW, QRP 4 W, 80 - 40 - 20 - 15 mètres. Alimentation batterie.

Kit HW-9-A - Option 30 - 17 - 12 - 10 mètres.

Kit PSA-9 - Alimentation secteur externe.



Kit HK-232

Interface Packet Radio TNC.

HKA-232-2 - Logiciel Heath/Zenith, IBM PC et compatibles.

DISTRIBUÉ EN FRANCE PAR

**GENERALE
ELECTRONIQUE
SERVICES**
68 et 76 avenue Ledru-Rollin
75012 PARIS
Tél. : (1) 43.45.25.92
Télex : 215 546 F GESPAR
Télécopie : (1) 43.43.25.25

Demande de catalogue Heathkit sans engagement,
contre la somme de 25 F.

Nom _____ Prénom _____

Adresse _____

Code postal _____ Ville _____

Tél. _____

L'amateur et la carte QSL

On entend beaucoup de choses à propos des cartes QSL. L'essentiel reste d'obtenir celle de son correspondant. L'envoi via le bureau ne pose pas de problème. Reste la carte directe. Il ne faut pas perdre de vue que l'amateur recevant votre carte va devoir faire quelques opérations pour y répondre. A vous de lui faciliter la tâche.

Denis BONOMO - F6GKQ

D'abord, écrivez très lisiblement et n'oubliez pas de joindre à votre envoi une enveloppe portant votre adresse (SAE). Le plus long, pour un manager consiste, en effet, à rédiger des enveloppes ! Si vous ne respectez pas les quelques recommandations que vous allez lire, ne soyez pas surpris si la carte que vous attendez arrive, dans le meilleur des cas (!), par le bureau au lieu d'arriver directement. Enfin, conservez à l'esprit qu'un unique IRC (coupon réponse international) ne suffit pas pour les pays hors d'Europe. Un IRC s'achète actuellement 3,70 FF. Dans un prochain numéro, nous vous donnerons un tableau des coûts du timbrage pour les pays DX les plus courants.

Pour aujourd'hui, voici quelques conseils simples. Nous engageons tous ceux qui trafiquent, écouteurs compris, à les prendre en considération. En effet, ils ne seront pas inutiles car actuellement, bon nombre de cartes QSL qui arrivent pour l'expédition en FOØ devraient aller "au panier" si le manager mettait scrupuleusement en application ce qui va être dit !

BUTS DE LA CARTE QSL

Toute liaison entre deux stations radioamateurs se conclut en général par l'échange d'une carte immortalisant le contact établi. Cette carte, pour intéresser son destinataire, doit posséder certaines caractéristiques que nous allons analyser.

Le rôle de la carte QSL, en

dehors de l'aspect sympathique et du souvenir qu'elle conserve, est aussi de servir de preuve, d'attestation, pour la confirmation d'un pays, d'une zone, d'une station rare. Ces confirmations sont indispensables pour l'obtention de diplômes dont certains radioamateurs sont très friands. Ne pas l'envoyer fait preuve de légèreté, voire d'impolitesse, aux yeux de celui qui l'attend avec impatience, surtout si, lors du contact, vous avez dit "oui pour la carte". Mais envoyer une carte non conforme peut également aboutir au même résultat...

CARACTERISTIQUES DE LA CARTE QSL

Les cartes QSL ont un format quasi standard. Celui-ci est étudié pour l'envoi postal conforme aux normes US. Une carte trop grande ou trop petite risque de poser des problèmes de classement à son destinataire. De là à ce qu'il ne réponde pas... Le poids a également une grande importance pour l'affranchissement. Songez aux ponctions que vous allez effectuer dans votre budget lorsqu'il vous faudra envoyer quelques dizaines de cartes "en direct" pour obtenir rapidement la confirmation de stations rares.



TO AMATEUR RADIO

--

CONFIRMING OUR QSO / SWL RPT

DATE			TWO WAY QSO
Day	Month	Year	
			SSB CW AM FM

TIME	BAND	UR SIGN RST
UTC	MHz	

PSE TNX QSL : BEST 73

Proposition pour la partie informations de vos QSL. Ce format est directement utilisable par votre imprimeur. Prêtez-lui simplement votre MEGAHERTZ Magazine !

Un papier de 240 g environ pour une taille de 140 x 90 semble constituer la bonne moyenne.

Ce qui fait l'attrait d'une carte QSL, et donne envie d'y répondre, c'est aussi son aspect. Le graphisme, les couleurs, l'originalité du dessin sont autant d'éléments à prendre en compte dans la conception. Il ne faut pas perdre de vue le prix de revient et conserver à l'esprit qu'une carte en 4 couleurs coûte beaucoup plus cher qu'une en 2 couleurs ou en monochrome. Un rapport de 4 à 5 entre les deux extrêmes... Ne croyez pas pour autant qu'une carte en une seule couleur soit triste. Il suffit de bien choisir

le graphisme ou de trouver un dessin humoristique pour retenir toute l'attention du destinataire. Un bon contraste, tel celui d'une encre noire sur un fond rouge vif et un support brillant et l'effet est garanti.

Plus important encore, les informations figurant sur la carte. Elles devront obligatoirement permettre au destinataire de retrouver rapidement la trace de la liaison. Songez aux expéditions DX ou aux QSL Managers qui reçoivent des milliers de cartes... La date sera indiquée clairement et il est conseillé de bien faire attention au mois et au jour qui, chez les anglo-saxons, sont inversés. Pour éviter

toute erreur d'interprétation on pourra écrire le mois en lettres abrégées ou en chiffres romains. L'autre astuce consiste à prévoir des cases séparées pour les éléments de la date. L'heure sera indiquée en temps universel. La bande ou la fréquence doivent également

figurer ainsi que le mode de transmission. Enfin, une indication concernant l'envoi de la QSL pourra figurer ainsi qu'une brève description de la station, bien que ce dernier point soit facultatif.

On ne perçoit pas toujours, lors de la réalisation d'une première carte QSL, tout l'intérêt de la présentation des informations.

Pourtant, c'est grâce à une disposition judicieuse de ces éléments qu'on gagnera, à coup sûr, un temps précieux lors de l'écriture.

Les avis sont assez partagés quant à l'impression recto-verso. L'ensemble des éléments rassemblés sur une seule face of-

fre au destinataire la rapidité de lecture alors que le recto-verso rend disponible une pleine face pour le seul graphisme.

Quant à la présence de l'adresse, il y a également matière à réflexion. Si vous envisagez des déménagements fréquents, il vaudra mieux éviter de l'imprimer sur la carte. Dans ce cas, le tampon ou l'étiquette adhésive seront préférables.

REDIGER SA QSL

Lors de la rédaction de la carte, ne raturez pas, ne surchargez pas les données : votre QSL risquerait d'être considérée comme nulle pour le demandeur d'un diplôme. Dans le cadre de l'attribution du DXCC, le comité chargé de l'admission devait, ces derniers temps, assouplir ses exigences. Seules la surcharge ou la rature sur l'indicatif pourront provoquer le refus de la carte dans une demande de diplôme.

ET POUR CONCLURE

Un dernier conseil, enfin : évitez de faire imprimer des milliers d'exemplaires de votre chef-d'œuvre mûrement réfléchi car ce qui semble être parfait aujourd'hui risque de vous paraître médiocre dans un an... ★



LE MAGASIN

C.B.

MAGASIN ENCORE

37, rue Raymond-Poincaré - 10000 TROYES - Téléphone : 25 73 22 02

DES SPECIALISTES A VOTRE SERVICE !

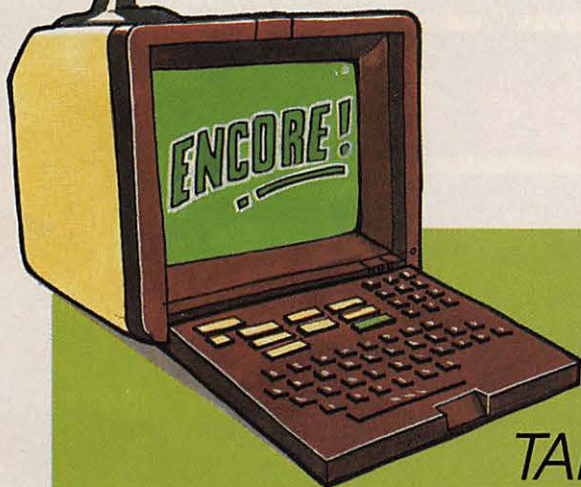

Service après-vente, installations,
vente et renseignements.
Vente par correspondance
sur toute la France et les Dom-Tom
COMMANDES POSSIBLES PAR MINITEL

**nouveau ! TOUS A VOS
MINITELS !**
TAPEZ 36-15 CODE ENCORE

- ★ Pour consultez notre catalogue de vente par correspondance et profitez des super promotions sur tout le stock.
- ★ Pour gagnez du temps en passant vos commandes par minitel et réglez avec votre carte de crédit.
- ★ Pour dialoguez en direct, laissez des messages techniques ou répondre aux messages, et faire paraître des annonces pour la vente de votre matériel d'occasion.

★ **GRAND
JEU
ENCORE**

GAGNEZ JUSQU'A 3 000 F DE MATERIEL CB !

Comment participer ?

C'est simple : tapez la commande de vos rêves pour un montant de 3 000 F juste.

Notez votre n° confidentiel, les n°s seront tirés au sort tous les mois. Si c'est le vôtre, nous vous expédierons votre commande à domicile sans aucuns frais.

Les résultats seront publiés dans le mégahertz du mois prochain. AU GAGNANT, 1 abonnement de 6 mois à MEGAHERTZ.

MAGASIN ENCORE VOUS SOUHAITE BONNE CHANCE

TOUJOURS PLUS DE CADEAUX !

Chaque semaine, un article insolite se glissera dans notre catalogue minitel. Dénichez-le et indiquez-le sur votre bon de commande minitel. Les 10 premiers gagnants recevront un RECEPTEUR MULTIBANDE.

CREDIT POSSIBLE SUR TOUT LE MATERIEL A PARTIR DE 1 500 F

Veillez m'adresser votre nouveau catalogue couleur, tarifs, conditions et bon de commande.

Ci-joint 15 F en timbres.

Nom _____

Prénom _____

Adresse _____

VENTE PAR CORRESPONDANCE

(Notez très lisiblement vos nom, prénom, adresse et numéro de téléphone)

FRAIS DE TRANSPORT : pour les postes seuls les petits paquets PTT : Non urgent 50 F, Urgent : 70 F. Colis SERNAM : (bases, antennes et colis de plus de 5 kg), Non urgent : 100 F, Urgent : 150 F. Contre-remboursement possible avec 100 F minimum à la commande et prévoir en plus 50 F de frais de contre-remboursement. DOM TOM prix du transport indentique à la métropole. Par transporteur, nous consulter. Pas de contre-remboursement.

Pour recevoir vos commandes plus vite, téléphonez et adressez-nous un mandat télégraphique ou par minitel (3615 ENCORE)

Ouvert du lundi après-midi au samedi,
le matin de 10 h à 12 h - l'après-midi de 15 h à 19 h 15

MODIFICATION
EN
CANAUX
140 F

MODIFICATION
EN
PUISSANCE
60 F

TRANSPORT
GRATUIT
pour toute commande
supérieure à 3 000 F

Rurutu et Marquises : Suite mais pas fin !

Tout le monde est rentré de FOØ. Il n'est toutefois pas encore temps de faire un bilan complet et nous aurons l'occasion de revenir sur ce sujet après en avoir tiré des statistiques.

Saluons au passage Paul, F6EXV. En effet, il a été victime d'un accident de la circulation, dû principalement à la fatigue, et a été rapatrié d'Espagne sur Bordeaux en mai. C'est dans cette ville qu'il a dû subir une opération du bras gauche. Actuellement, il est à son domicile pour quelques semaines. Plusieurs tonnes n'ont pas entamé son bel entrain ! (Paul est le président du Clipperton DX Club).

Nous avons reçu un très nombreux courrier après l'expédition "Rurutu et Marquises". Des milliers de cartes QSL du monde entier (mais moins de cent pour la France). Il faudra sans doute plusieurs semaines pour les traiter. La plus grande partie des lettres montrent que nous avons bien fait de nous orienter résolument vers le trafic et d'animer le plus possible les bandes en nous en donnant les moyens. Un seul "couac" dans cet ensemble de lettres : celle d'un ama-

teur de la région parisienne qui s'en prend à nous, laissant entendre que nous avons été "sponsorisés" par ARIEL (vous savez : lave plus blanc !). Nous voyons là une excellente idée pour le futur. Bref, restons sérieux.

La présence de F2CW à DAYTON, n'était pas innocente. Outre la représentation de la F•DX•F il était nécessaire d'assurer le suivi du dossier DXCC pour les deux îles de notre dernière expédition.

La réalisation de ce dossier est l'œuvre du CDXC et de Paul, son président. Un document complet, conforme aux directives du comité DXCC, a été rédigé en totalité sur le papier à en-tête du club. Malheureusement, dans ce type de demande, et avec les Américains, rien n'est jamais très simple.

Pour que cette expédition devienne un "new one" il est nécessaire de remplir certaines conditions dont

Sylvia FAUREZ - F6EEM



Une QSL originale : celle de LU7HYL Esther !

l'une d'elles est mal comprise aux Etats-Unis. En effet, comment faire admettre aux Américains que les FO ne sont pas la France et qu'un gouvernement autonome dirige l'archipel. Ce n'est pas facile ! Malgré la preuve apportée par le Journal officiel français, les membres de ce

comité sont partagés. On dit à 50/50. La campagne d'explication menée pendant la "Hamvention" devrait porter ses fruits. Malgré tout, une traduction en anglais du JO sera nécessaire et F6EXV a la charge, avec le CDXC, de la faire. Un travail d'équipe dont le résultat,

nous l'espérons tous, sera d'augmenter le score à l'Honor Roll ! A la demande du responsable de TPØ, Jacky a également diffusé le dossier concernant la demande de "new one" pour cet indicatif. En effet, le document avait été "perdu" pendant quelques temps. ★

Concours mondial des radioamateurs : 3664 CONTACTS EN 48 HEURES POUR SERGE ROTA ET STAN WISNIEWSKI

- Ending by BRAVO, 80, BRAVO.
- ALPHA, ZULOU, Five, BRAVO.
- Five nine three zero one six.
- FOEW, Ending by CHARLIE.
- TANGO, Ending by CHARLIE.
- JULIET HOTEL one, FOXTROT.
- CHARLIE, TANGO, Five nine three zero one six, QSL ?

C'EST cette bande des bulletins et des rapports que vous entendrez si vous assistez au concours mondial des radio-amateurs (WORLD WIDE CQ WPX CONTEST) qui s'est déroulé ce week-end. Quelques dizaines de milliers de stations y ont participé dans le monde entier. En polynésien, Serge ROTA (FO6HW) et Stan WISNIEWSKI (FO6IW) ont réalisé un score impressionnant de 3.664 contacts en 48 heures, pendant les heures d'ouverture de la propagation. Tout la audience atteignant 180

contacts à l'heure. Une centaine de pays ont été contactés dont presque tous les pays d'Europe.

Le concours consiste à contacter le maximum de stations dans le monde entier. Il y a quelques années un radio-amateur de Boca Raton, Pierre-Jean THOMAS (FO6JP) avait porté la première place mondiale dans ce concours dans la catégorie mono-opérateur dans la bande de 20 mètres. Le score sur la bande de 20 mètres est plus qu'honorable et l'année dernière WISNIEWSKI-ROTA ont été classés parmi les dix meilleures stations du monde dans la catégorie multi-opérateurs. Ce résultat a pu être obtenu grâce à une préparation technique très poussée : des antennes particulièrement performantes ont été brisées pour permettre le classement. La station a été pourvue d'amplificateurs de puissance et

d'émetteurs de secours pour toutes les bandes. Le déroulement du concours et les variations de la propagation étaient en permanence contrôlés par un ordinateur spécialement programmé pour cette occasion.

Il est à noter par ailleurs que notre Territoire est une contrée particulièrement prisée par les radio-amateurs du monde entier : une célèbre "stacky" (F2CW) - un des télegraphistes les plus rapides du monde, et de Paul GRANGER (FO6EX), le président du CLIPPER-TON DX Club se trouve actuellement aux Marquises et se rendra prochainement aux Australes pour faire entendre la Polynésie pour métropolitaine uniquement dans ce

Fac-similé d'un article paru dans la presse tahitienne.

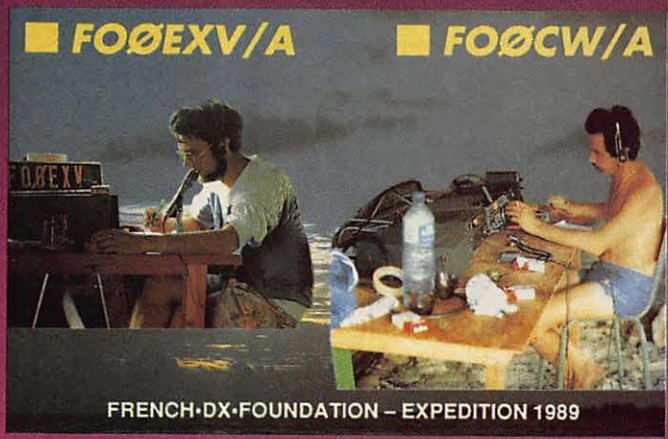

FRENCH DX FOUNDATION - EXPEDITION 1989

Nous présentons aux lecteurs de MEGAHERTZ, en avant-première, une face de chacune des deux QSL de l'expédition. Il s'agira de cartes à quatre faces repliées. L'impression sera effectuée dans la seconde quinzaine de mai et les envois commenceront sans doute début juin.



FRENCH DX FOUNDATION - EXPEDITION 1989



Chronique de la F•DX•F

DIPLOMES

DIPLOME DES PREFIXES FA/FB

4 classes pour ce diplôme :

- Vert pour 5 stations,
- Rouge pour 10,
- Bleu marine pour 25,
- Bleu ciel pour 10 stations (honneur) ou pour 25

ON4SZ).
GCR liste avec 30 FF ou
5 US\$ à Pierre SEVESTRE,
22 rue de Genouilly, F17450
FOURAS.

Pour ce diplôme d'écoutes
expérimentales, la date de
départ de validation des
contacts est fixée au 1er

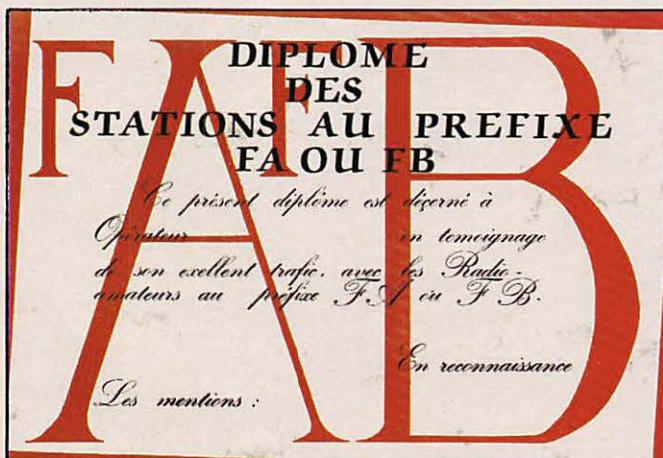

(excellence) sur une bande.
Le montant du diplôme est
de 35 FF ou 10 IRC.
GCR liste à FD1LKS, Gérard
DESCAMPS, 9 hameau
d'Ennequin, F59120 LOOS.

FOURAS CITY AWARD

Date de départ : le 1er mai
88. Contacts avec 3 stations
sur deux bandes HF.
(F3DJ, F5HZ, F6CCL,
F6DXB, F6EXQ, F6FWW, F/

janvier 1960. Il faut avoir les
cartes QSL des écouteurs
de 30 départements
français différents et de 20
pays de la liste DXCC
(exceptée la France). La
présentation des cartes est
obligatoire. Joindre 10 IRCs.
Diplôme manager :
FE6FHO, P. LAURENT, 3
rue Nouvelle des Liondards,
F63000 CLERMONT-
FERRAND.



DIPLOME SOVIETIQUE R6K

Il faut avoir contacté les 6
continents.

- Classe 1
contacts sur 1,8
et 3,5 MHz
- Classe 2
contacts sur
7 MHz
- Classe 3
contacts sur 14/
21/28 MHz.
GCR liste et 12
IRC's à : Central
Radio-Club, box
88, MOSCOU,
URSS.



DIPLOME ALLEMAND

Le EU PX A
De 1,8 à
1296 MHz.
Il faut avoir
confirmation de
100 préfixes



européens différents.
Endorsement pour 50
préfixes différents.
Joindre 10 IRC et une liste
certifiée à DJ8VC, Ernst
HASE, Weg 6, D4407
EMSDETTEN, RFA.

VOS QSL

LES MANAGERS

- A22BW (DK3KD),
- C45A (5B4SA), C53FV
(G3YMM), CE9AP
(CE3ESS),
- FG9DX (WB7RFA), FO5LQ
(F6CEE),

- KH2D (A3T),
- TE1L (K1AR), TE2Y
(T12LCR), T5YD (F6AJA),
T5MF (I2MPQ), TL8WD
(DL8CM), T3ØRA (KN6J),
T32AB (N7YL), T53RC
(I2JSB),
- ORØTT (ON7TK),
- PYØFF (W9VA),
- UA1OT (UB5KW),
- VP2M (ND3A), VP8BOW
(GØDBH), VP8WA
(WA4JQS), VP8BW
G3NKQ), VQ9LW
(WA2ALY), VS6WV
(KØTLM),
- XF4T (XE1TCQ),
- YS1GMV (W3HMK),
YS1MAE (WN5K),
- ZC4BS (G4KIV), ZD9BV
(W4FRU), ZK1XI
(SM7PKK), ZK1XP
(SM4DHF), ZPØY

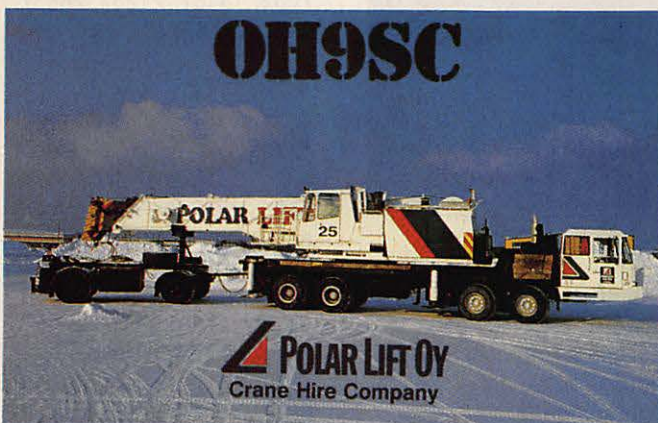

- JW6WDA (LA5NM),
JX1UG (LA5NM), J420
(SV2WT),
- IYØONU (I5KKW),

- (ZP5JCY), ZS3E (K8EFS),
ZS8MI (ZS6PT), ZYØFZ
(W9VA), ZZ5SG (PP5SG),
- 3C1MB (EA7KE), 3D2VN

CARTE QSL SPECIALE du bicentenaire de la Révolution

Format américain
Réalisée en 4 couleurs



Attention, nous ne ferons pas
plusieurs tirages dans l'année.
Impression au dos (textes standards)

La même carte non repiquée



- Par 100 cartes

Prix : _____ **100 F**

- Tampon avec votre indicatif

Prix : _____ **20 F**

Utilisez le bon de commande **SORACOM**
dans les pages catalogue

- (DF3VN), 3DAØDX (ZS6BRZ),
- 4F3BAA (NR8Y),
- 5H5HK (JH4RHF), 5H3RB (NM2R), 5H3TW (K3ZO), 5NØUDE (DL3VD), 5W1HT (JL3UIX),
- 8Q7CQ (DK9FN),
- 9H1EL (LA2TO), 9H3AM (G3VLX), 9L2NG (IØWDX), 9Q5XX (KC4NC).

Claudia HB9CUY est manager de : ZLØAAF, 3D2EW, ZK1XH, 5W1YL, P4ØYL,

DK7UY est manager de : 3D2BW, ZK1XC, 5W1UY, 4U4ITU pour la période du 1er au 5 mai 89.

Attention : FD1DBT est aussi manager pour les contacts en 4U4ITU le premier mai 89.

LES BONNES ADRESSES

- D44BS, box 101, PRAIA, Iles du Cap Vert.
- FY4FC, box 6005, 97306 CAYENNE.
- HC8GR, Oficina postale SAN-CRISTOBAL, Iles de Galapagos, Equateur.
- 7P8CI HC
- 9I2JP, box 70992, NDOLA, Zambie.
- 9K2KS, box 3181, 13032 KUWAIT.

DELAI DE REPONSE AUX CARTES QSL

Cette rubrique tient compte des observations internationales et des réceptions des amateurs du groupe MEGAHERTZ.

Via manager

- FH5EF F6EZV 3M
- VS6CT KA6V 2S
- XX9YD K8PYD 2S
- 7X4VUK FE6IFF 2M
- D68MG W3DJZ 2S

En direct

- A92BE 2S
- D44BC 3S
- D68MG 2M
- FH4EE 1M
- FH8CB 8S
- FP5FL 6S

- FT5ZB 5M
- OA4ZV 1M
- TF3CW 2S
- 3W8CW 3M
- 3W8DX 3M

M = mois et S = semaine



LES CONCOURS

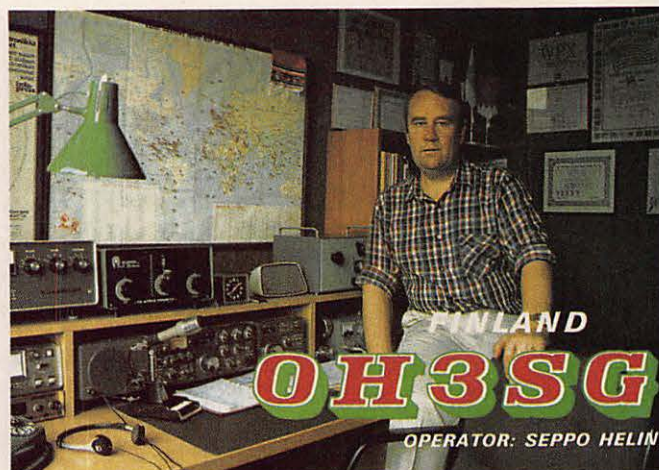

CALENDRIER

1er juin	00h à 24h	Journée nationale du Canada SSB/CW
3 et 4 juin	15h à 15h	IARU région 1 en CW
10 et 11 juin	15h à 15h	Amérique du Sud en CW
17 et 18 juin	00h à 24h	Concours DX d'Asie en SSB.
24 et 25 juin	21h à 01h	RSGB 1,8 MHz en CW
1er et 2 juillet	00h à 24h	Concours du Venezuela en SSB
8 et 9 juillet	12h à 12h	Championnat du monde IARU en HF SSB/CW
15 et 16 juillet	00h à 24h	Concours de Colombie en SSB et CW
29 et 30 juillet	00h à 24h	Concours du Venezuela en CW
12 et 13 août	12h à 24h	European DX concours WAEDC en CW
26 et 27 août	00h à 24h	Concours d'Asie en CW
9 et 10 sept.	12h à 24h	WAEDC en SSB.

Et également

en août	Concours de Roumanie et Seanet en SSB.
en septembre	Concours de Bulgarie en CW, Concours suédois en SSB et en CW.
en octobre	CQ WW SSB, Iberoamerican concours, RSGB 21 en CW et 21/28 en SSB, Concours VK/ZL en CW et en SSB.
en novembre	Concours autrichien sur 160m, QW WW CW, Concours européen en RTTY.
en décembre	ARRL 10m, Journée du Canada, Concours espagnol.

LES INFOS EN VRAC...

FRANCE

Conférence de Nice :

l'administration française a accordé à l'association nationale l'indicatif FV4ITU pour la durée de la conférence.

FRANCE

Pour la Journée Mondiale des Télécommunications du 17 mai, 4

membres de la F•DX•F ont obtenus les indicatifs qu'ils avaient sollicité.

FREQUENCES CONSEILLEES

L'IARU conseille les fréquences suivantes pour les concours : CW : 3500 à 3510 pour le DX et ensuite 3510 à 3560, et 3600 à 3650, 3700 à 3776 la portion 3775 à 3800 étant "réservée" pour le DX.

ACTIVITE A LA REUNION



Jean-Paul, F6FYA, sera actif durant le

mois de juin avec son indicatif FR5FO. Fréquences 7007, et 037 pour les autres bandes. En SSB sur 3797 et 7083, 14137, 21237, 28537. QSL via F6FYA.

ACTIVITE AUX GLORIEUSES



FR5AI sera actif aux Glorieuses en "/G" de mai

au 19 juin. Il sera surtout actif en télégraphie.

ACTIVITE A SAINT MARTIN



Un groupe d'amateurs américains sera

actif en FS particulièrement sur VHF. Période retenue du 7 au 13 juin. Deux balises seront activées : 50085 et 28885.

TRAFIC

ANGOLA



I5DEX sera sans doute actif en D2 à compter du mois d'août et pour environ 6 mois.

ARUBA



Claudia HB9CUY a été active avec l'indicatif P4ØYL. QSL via HC.

ALLEMAGNE DE L'OUEST



N'oubliez pas cette date : du 23 au 25 juin 1989. Durant ces journées se déroulera le "Bodensee-treffen des DARC" à FRIEDRICHSHAFEN. Ouverture le samedi de 9 à 18h et le dimanche de 9h à 16h. Cette manifestation est le lieu de rencontre des

amateurs et c'est aussi le plus grand rassemblement d'Europe.

NOUVELLE CALEDONIE



VK9NS et son YL, VK9NL, seront vraisemblablement actifs en FK à Chesterfield. Ils espèrent obtenir la possibilité d'un "new one". Sans français.

PREFIXE EN NOUVELLE ZELANDE



Le préfixe ZM sera utilisé par les amateurs de Nouvelle Zélande pendant les 6 derniers mois de 1990. Il s'agit de célébrer le 150ème anniversaire de ce pays. Une station ZM14CG sera active.

FRANCE



Activité à l'archipel des Glénan avec l'indicatif TV6GLE du 8 au 12 juin. Locator IN87AR. L'équipe sera active les 10 et 11 juin pour le concours UHF et SHF. De même, un équipement 50 MHz est prévu. Les QSL managers seront FD1OGG pour les HF et F6IPG pour les VHF/SHF.

CONSEIL DE L'EUROPE



TP4OCE sera à nouveau actif du 20 au 22 octobre de cette année.

BAHAMAS



Une expédition devrait être active en C6 en juin par N4JQQ à l'île Abaco et en VHF.

GUINEE BISSAU



J52US va cesser ses émissions en septembre. IL sera actif ensuite en 9L1.

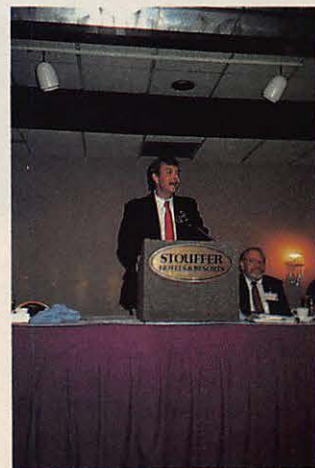

J52US à la convention de Dayton.

MEGADISK sur PC et Compatibles

Une collection de disquettes du domaine public pour les radioamateurs.

Numéro 2 : SAT-CAD

Satellites

Quelque soit le type d'orbite utilisé, vous pourrez avec ce logiciel effectuer la poursuite en temps réel et obtenir les prévisions de passage sur plusieurs jours. Le soft permet l'utilisation de la carte interface rotors site azimut de F6HNV.

ELECAD

Dessin assisté par ordinateur pour l'électronique. A la portée de tous conçu par un auteur français.

Utilisez le bon de commande SORACOM dans les pages catalogue

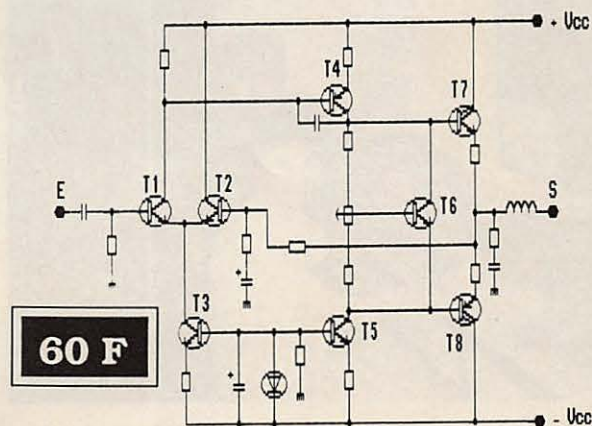

60 F

TRAFIC

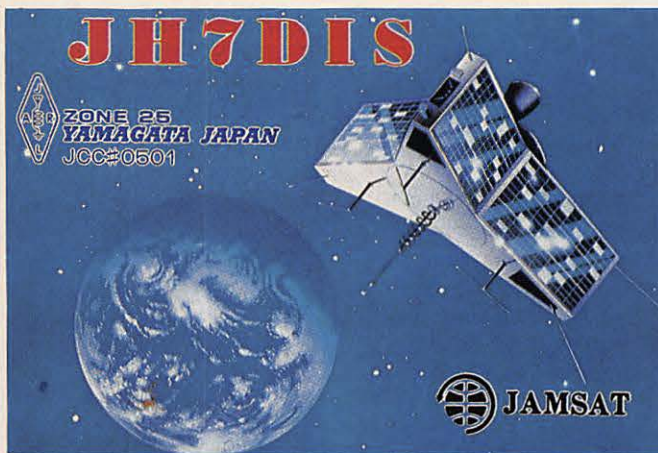

WPX 1988 EN TELEGRAPHIE

Bon classement des F avec les opérateurs de TW5E, TW4O en 7 MHz et F5MF en 3,5 MHz. TW6A est classé en multiopérateurs. Etaient actifs en multi :

F6GOE avec F5QFWB et F6DZS. FV8NDX avec F5WA, F6CEL, DKV, ENO, EQV et FE1JVP. Classement : dans l'ordre l'indicatif le nombre de points et le nombre de QSO :

TW5E				
opéré par				
F6BEE	3 112 725	2063		
F6EZV	202 536	415		
F1JDG	93 840	296		
F9QE	56 260	205		
F6CCI	10 412	94		
F3JL	21 0312	452	sur	28 MHz
F9DK	51 120	173	sur	21 MHz
F6HSV	53 200	244	sur	14 MHz
TW4O	1 286 714	1016	sur	7 MHz
FE1HVQ	26 488	244	sur	7 MHz
F5MF	141 100	323	sur	3,5 MHz

ACTIVITE EN "F89"

Gros succès de l'indicatif avec ce préfixe. Bien que curieux dans sa conception, cet indicatif F89 semble attirer les nombreux chasseurs de préfixes. Paul, F2YT a contacté plusieurs centaines d'Américains, F6EEM également en CW et F/TU2QW signale avoir fait 80 pays avec F89/TU2QW sur 28 MHz en... 2 heures.

HAPPY NEW YEAR 88

Ce petit concours se déroule en télégraphie tous

DIPLOME 28 MHz

Le diplôme d'honneur du 10 mètres vient d'être attribué à F6BVB.

ACTIVITE EN 50 MHz

Sont donnés comme actifs en 50 MHz depuis quelques semaines : ZD7CW, TR8CA, TU2MA, TG9AWS, ZLØAAH, CEØGHO, TF6MM, HL9TG,

UN BOUT DE FIL...

Jean-Claude, F6AXS, nous signale avoir réalisé de très bons DX avec l'antenne delta-loop présentée dans MEGAHERTZ n° 69, pages 47 à 51 et n° 70, pages 34



Ahmed, SU1AH, au Caire. Au fond, Ezzat, SU1ER. La photo a été prise pendant que DK7PE opérait depuis SU1AH.

les 1 janvier, pendant quelques heures.

En classe 1

Le premier est DK5PD.

F6EEM est 50ème.

En classe 2

DL2SCJ remporte le

challenge. ON4GO est

21ème. HB9RE est 40 ème.

Pour la classe 3

LZ1QV est premier.

Il n'y a pas d'écouteurs

français classés.

CONCOURS

21 MHz DU RSGB

FD1NLX est classé 94ème pour l'Europe. Le premier est RB5IM.

et 35 avec 12 watts pep.

Prix de revient 18 FF de fil !

Faut tout de même ajouter le prix du coax !



TRAFIC SUR...

7MHz - 4U4ITU* 1035.

14 MHz - AH2BT 1909, FO5FO 0805, YØONU 1835.



Jim, K1MEM au manipulateur, Bill, K1MM au fond et Steve, K1ST à droite. La photo a été prise pendant que DK7PE opérait depuis le Sénégal en K1ST/6W1.

TRAFIC

ILES CAIMAN



ZF2AH et ZF2JT seront actifs en juillet. Il s'agit de Joe WA6VNR et de son YL N6RLE. QSL via WA6VNR ou bureau.

ESPAGNE



Le concours EA DX contest ne reprendra qu'en 1990 et la date sera précisée ultérieurement.

vendredi sur 28410 à 18h30 locales.

LIBERIA



L'association des radio-amateurs de ce pays à fait savoir que des indicatifs spéciaux seront activés en juillet. Il s'agit de la série 6Z. Ne pas envoyer de cartes via le bureau QSL libérien mais via K5HUT.

SUEDE



Depuis le 1er mars les amateurs suédois peuvent faire du 50 MHz entre 50 et 51. La puissance autorisée est fonction de la distance du plus proche émetteur de télévision.

SOMALIE



T5MF est un nouvel opérateur. La QSL est à faire parvenir via I2MQP. Yannick, F6FYD, est également actif avec T5YD. La carte via F6AJA.

ACTIVITE A TUVALU



Pendant deux semaines, à partir du 5 juin, K6EDV et ZL1MO seront actifs en T22.

MADAGASCAR



JXØA



Les opérateurs sont LA2FFA et LA2FEA. La carte est à faire parvenir via LA5NM.

ACTIVITE EN IRLANDE



FE6BPH sera actif en juillet à partir de ce pays. L'indicatif est EI6GQ et QSL via F6BPH. Il sera actif en déca et en VHF.

RECHERCHE D'OM

Pour 1990, FD1LLH recherche des amateurs pour une expédition en "première mondiale". Nous n'avons pas plus de détails. Le contacter via R.-C. de l'AIR, BP 582, F75027 PARIS cedex 01.

NET LOCAL SUR 10 m

F6ETI nous signale que les amateurs du 56 se retrouvent du lundi au

MEXIQUE



FE5XW nous signale que son frère FE5YQ est en poste au Mexique depuis quelques semaines en qualité de conseiller d'ambassade. Si vous passez par Mexico vous pouvez prendre contact avec lui. Pour plus d'information voir avec FE5XW.

TUNISIE



On parle beaucoup de la Tunisie actuellement. FD1NKC nous signale avoir contacté 3V8LD sur 20 mètres. Il y aurait, à la date du 15 mai, 3 stations officielles en Tunisie. L'examen pour la licence serait très difficile. Les amateurs étrangers titulaires d'un indicatif continuent de se battre pour obtenir des autorisations.

GEORGIE DU SUD



Vous trouverez souvent (si vous êtes un couche-tard) VP8BUB sur le net de la F•DX•F animé par PY2PE : 14250 à 2300 et sur le net de VK9NS sur 14222.

ILES FALKLAND



VP8BWL est actif jusqu'en juin. QSL via G3NKQ.

ACTIVITE AU GABON



Michel, D68MG cesse ses émissions depuis cette région et sera actif dans peu de temps avec l'indicatif TR8VT.

ILE ASCENSION



Si vous recherchez des ZD8 vous pouvez trouver ZD8RP à 1900 TU sur 21372 en liaison avec son manager GØBNA. Laissez-leur tout de même le temps de se passer les infos !

USA



Le manager de 4U1UN signale que les IRC datés d'avant 1981 ne sont plus valides dans son pays.

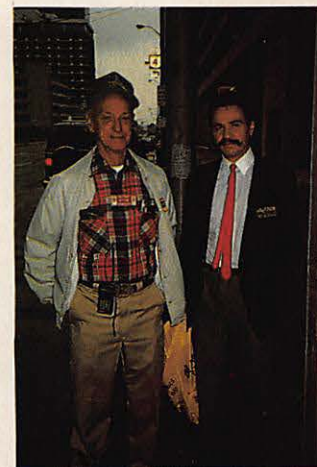

Bill, WA4VDE, QSL manager de 5R8AL, (à g.) en compagnie de Jacques, F2CW (à d.).

LE DXCC

Nouveaux membres

- en phonie : FE6IUS-110, FE1JLM-111, FR4FA/J-102, TJ1CW-106,
- en mixte : F6EEM-137, F6HLE-107, FO5IW-136, FR4FA/J-102, TJ1CH-106.

Au 5BDXCC FM5DN.

Augmentation des scores

- en mixte : F2GL-325, F6BKI-321, F6DHB-317, F6DYY-291, F6FFA-298, F6FNU-292, F9DK-154,
- en phonie : F6AOI-334, F6FFA-292, F6FNU-290, F6FWW-300, F6BKI-163 (sur 160m).



JY6ZZ 1611, LX1ØCE 1540,
OX3DD 1834, T5YD 2200,
ZS3AE 1616, Y1BGO 1844,
3VOLO, 7X5VVK 2042,
9N1MD 1733.

18 MHz – VK2FWW 0815,
VK6ZB 0730.

21 MHz – D44BS 1746,
EV1AN 1655, EW8TJ 1505,
KL7XD 1030, SMØCMS/
SV5* 1645, Y1ØVP 1748,
ZS8MI 1727.

24 MHz – TL8CK 1630,
VE6WK 1750.

28 MHz – CE3DKZ 1400,
D44BS 1706, D68JL 1706,
FR5EL 0847, HC5AI* 2123,
IYØTCI* 0634, J28CW 1530,
JX1UG 0955, JW6WDA
1312, D44BS 1452, N2OO/
SV5 1313, PJ21AM* 2050,
TA2AO 1034, TA2BK* 1605,
TA3F 1605, TA5C 1424,
TU2TW 0850, TU2QQ
0905, TZ6FIC 0940, T5MF
1527, VQ9LW* 1521,
VS6AG* 1508, VU2GHS
1350, V44KI 1255, YJØTH*
1900, ZS3E 1034, 3B8CF
1415, 3X1SG 0940, 4F3BAA
1500, 5NØUDE 1050,
9L1RK 1250.

* indique un contact en
télégraphie.

CALENDRIER "TRAFIC"

15 mai pour 4 mois : TT8CW
toutes bandes,
juin : FR5FO par F6FYA,
jusqu'au 8 juin : ZK1XV,

8 au 15 juin : 5W1GY,
16 juin au 17 juillet : KH8/
VK2BCH.

VHF

CONTEST VHF/UHF DE PRINTEMPS

Propagation très moyenne
le samedi mais petite
ouverture le dimanche 7 mai
au matin. Liaisons à
moyenne distance (600 km)
réalisables sans trop de
difficultés.

Rappel : de nombreux QSO
locaux, dits "de section" ont
lieu le dimanche matin dans
la bande BLU. Il serait
souhaitable que les
participants fassent un
effort, les jours de concours,
pour monter plus haut en
fréquence.

PREMIERES SPORADIQUES

La situation particulièrement
chaude des premiers jours
du mois de mai a favorisé
les ouvertures en
sporadique E sur la bande
50 MHz.

Vos comptes-rendus, SVP !
En télévision, réception
excellente des chaînes
espagnoles le vendredi 5
mai (son et image) sur une
simple antenne 28 MHz.

BALISES

BALISE 50 MHz

SV1SIX sur 50050 avec 25
watts. Elle est située en
Grèce, à une altitude de
1100 mètres.

BALISE 144 MHz

Les Pays-Bas ont mis en
service une nouvelle balise
sur la bande des 2 mètres.
PI7CIS, c'est son indicatif,
émet sur 144.395 MHz.
Lorsque la propagation le
permet, elle est très bien
reçue en France.

Sergeï) le 16/04 à 1406. Ce
jour-là, U4MIR était
également actif. Merci aussi
à F11IBI pour son compte-
rendu d'écoute réalisé avec
un IC201 et une HB9CV
intérieure.

A ce jour, nous n'avons pas
reçu de réponse aux QSL
envoyées directement à B.
STEPANOV, POB 679,
MOSCOW 107207, USSR.
Quelqu'un a-t-il eu plus de
chance ?

L'ACTIVITE

MERCI A...

DXNS, F•DX•F, F11ADB,
F11DHA, F11IBI, FE5XW,
FC1DBN, FD1NKC, F6AXD,
F6AXS, F6BVB, FE6DJB,
F6GKQ, F/TU2QW, PY2PE...

Vos CR à : F•DX•F,
BP88, 35170 BRUZ avant le
15 du mois.

Prière de nous indiquer
l'heure et le mode de vos
écoutes (SSB ou CW) sinon
nous ne pouvons exploiter
vos données.

MINITEL

En faisant le
3615 MHz puis
"sommaire" et en
allant dans la
rubrique concer-
née, vous pouvez
suivre les
informations DX
reçues entre
deux parutions
de la revue.

POUR ECRIRE A

MEGAHERTZ
Soit par le
3615 MHz, boîte
à lettres
MEGAHERTZ
ou par PTT à :
MEGAHERTZ,
BP 88, 35170
BRUZ. ★

ESPACE

MIR

La station orbitale MIR n'est
plus habitée. Désertée pour
quelque temps, le logement
de l'espace attend ses
nouveaux locataires !
Merci à FC1DBN pour son
compte-rendu (5 contacts
avec MIR : 2 avec U2 et 3
avec U4MIR). F6GKQ a
contacté U5MIR (opérateur

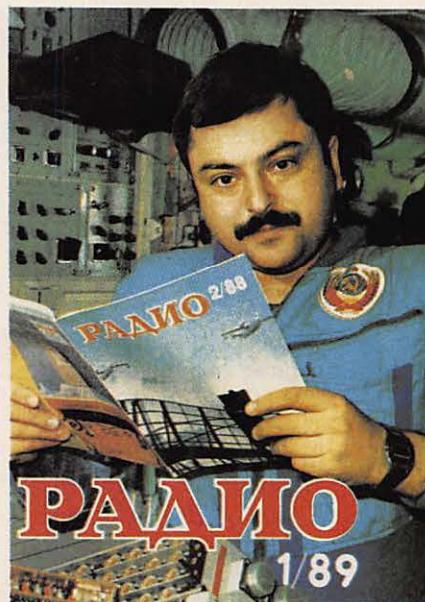

U2MIR en première de couverture de
la revue radioamateur soviétique.

Hamvention 1989

Les 27, 28 et 29 avril, et pour la 38ème année consécutive, s'est déroulée la convention américaine "HAMVENTION 89" à Dayton dans l'état de l'Ohio. Cette convention, tant sa réputation croît d'année en année, attire chaque fois un peu plus de monde des quatre coins des Etats-Unis mais aussi des quatre coins du globe...

Cette année, plus de 30 000 personnes sont venues se bousculer à Dayton. Il faut néanmoins préciser que la vocation de cette convention est quelque peu différente de celle de Visalia qui n'attire, à peu près, que les acharnés du DX et des contests.

L'organisation est fidèle à la tradition américaine : "parfaite". Pendant les trois jours que dure la manifestation, une multitude de bus sillonnent la ville à intervalles réguliers pour prendre les visiteurs à leur hôtel et les déposer sur le lieu des festivités, à une quinzaine de kilomètres du centre. Inutile de préciser que c'est la meilleure solution de transport, pour cause de parkings bondés sur place !

Plusieurs centaines de mètres carrés couverts abritent les stands des fabricants, connus ou moins connus, les revendeurs, les créateurs en tous genres, etc. A l'extérieur, une multitude de tentes, voitures et fourgons, accolés les uns aux autres, offrent toute une variété de matériels électroniques et électriques neufs, déclassés ou d'occasion. On y trouve tout ce que l'on pourrait imaginer : de quoi laisser le plus blasé totalement rêveur !

Le guide, remis à l'entrée, permet à chaque visiteur de connaître exactement l'emplacement de chaque exposant, de savoir quels sont les pôles d'attraction ainsi que de disposer des horaires du déroulement des différentes prestations.

Parmi ces prestations, avait lieu le "DX Forum" où il était possible d'assister, pendant plus de 3 heures, à un exposé-débat, dirigé par les responsables du DXAC de l'ARRL, sur la restructuration du DXCC.

Chaque année, pour la Hamvention, des milliers de radioamateurs se retrouvent aux Etats-Unis. Pour cette convention, les amateurs français étaient présents au travers de la F•DX•F.

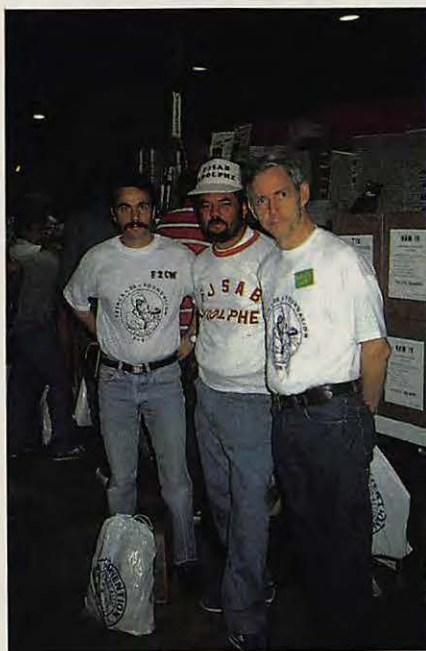

De g. à d. : Jacques, F2CW ; Adolphe, FJ5AB et Bob, W9ARV qui a piloté l'"ambassadeur" de la F•DX•F durant tout son séjour à Dayton !

Jacques CALVO - F2CW

C'est la plus grande concentration amateur des Etats-Unis et qui n'est en rien comparable à celle de Visalia (Californie), deuxième du genre mais qui ne compte que 600 visiteurs.

REPORTAGE



Don, W3AZD, bien connu des DXer's et son YL Hope, WB3ANE/1.



Le stand de la revue HAM RADIO.



De g. à d. : Eric, K3NA ; F2CW ; Toni, KN3T (3D2XX).



Remise du T-shirt F-DX-F à W6OAT, président du NCDXF et cofondateur de la F-DX-F.



Chod, VP2LM du DX Magazine et Jan, K6HHD.



De g. à d. : TG9UT, W3HNC, F2CW, HKØHEU.



Le repas. De g. à d. : K1MEM, K1MM, KP4DX et F2CW.



De g. à d. : Iris, W6QL ; Lloyd, W6KG ; F2CW et Anita, KN2N.



De g. à d. : Eric, K3NA (FOØXX - 3D2XX) ; son YL Toni, KN3T (3D2XX) ; G3XFB (premier européen WPX CW 1988 GB2FXB).



John, N4MM du DXAC (à d.), après remise du dossier de TPØCE.



Le groupe d'accueil du NJDXA (North Jersey DX Association).



NS1B, rédacteur en chef de la revue 73.

REPORTAGE

On pouvait également assister à des projections de diaporamas ou de films sur les plus récentes expéditions telles que Rotuma par K3NA et KN3T, Guinée Bissau par J52US ou 4J1FS par OH2BVI.

Des présentations techniques étaient également organisées, telle une démonstration de montage de pylône, ou encore application de la micro-informatique en tous genres.

Bref, il y en avait pour tous les goûts et... pour toutes les bourses !

Il ne faut pas croire que l'on s'en tire à si bon compte lorsqu'on regagne son hôtel le soir, après avoir parcouru tant de kilomètres. Chaque étage de l'hôtel principal, qui accueille la "fine fleur" du DX mondial, abrite une "Hospitality Suite" de tel ou tel club ou association. On y est toujours le bienvenu et, un verre à la main, les discussions peuvent durer jusque très tard dans la nuit ou du moins jusqu'à très tôt le matin !

Ces trois jours à Dayton passèrent à une allure vertigineuse, comme une expédition ou un contest : on en garde l'impression d'avoir vécu dans un autre univers : celui de la radio où rien d'autre n'existe...



La ville de Dayton

Lorsque tout a été terminé, en pliant bagages et en prenant le chemin du retour, une seule pensée commune nous habitait : "see you next year" ! (à l'année prochaine !).

Si vous envisagez de vous rendre pour la première fois à la prochaine "Hamvention", il est important de prendre préalablement contact avec une personne sur place afin qu'elle puisse vous réserver une chambre d'hôtel car, d'une année sur l'autre, tout, ou presque, est déjà retenu par les habitués !

Le cas échéant, essayez de trouver un ami qui pourra vous servir de guide dans cette "caverne d'Ali-Baba".

N'oubliez pas de vous munir de votre talky-walky, indispensable lorsqu'on se perd (et ça arrive très souvent !).

La F•DX•F tient à remercier Eva, PY2PE, pour avoir recommandé son "ambassadeur" au New-Jersey DX'Association (NJDXA). Elle tient également à remercier Bob, W9ARV, pour son accueil et la disponibilité dont il a fait preuve pendant tout le séjour de Jacques à la Hamvention 89. ★

NOUVEAU !

Vous avez dit TVI ?

Des problèmes sur 28 MHz ?

Des problèmes sur 27 MHz ?

Nous avons peut-être la solution pour le téléviseur...

89 F

Filtre bouchon 28 ou 27 MHz
(Précisez la fréquence avec votre commande)

Impédance 75 ohms – Perte d'insertion inférieure à 1 dB
Réjection sur l'âme > 35 dB – Réjection sur la tresse > 30 dB
Largeur de bande > 2 MHz au-dessus de 100 MHz

Utilisez le bon de commande SORACOM dans les pages catalogue

Appel général du Mexique

L'amateur rêve souvent du Mexique légendaire. Pampa et boléro... Comment ? Le boléro, c'est au Brésil ? Va pour le sombrero... Mais le Mexique ce n'est pas que cette image d'Épinal. C'est aussi et surtout des radioamateurs en pleine progression malgré les difficultés.

*Michel - XE1MD **

C'est en 1908 que commencèrent les premiers essais radio. La première licence, elle, date de 1921.

En 1932 naquit la "Ligua Mexicana de Radio Experimentadore" (FMRE) qui est une Fédération mexicaine de radio-expérimentateurs. Une autre association existe également dans ce pays : celle des Radio Aficionados de la Republica Mexicana. De nombreux radio-clubs sont actifs.

Jusqu'en 1960, l'amateur XE (du préfixe attribué à ce pays), devait construire la plus grande partie de son équipement. Le matériel d'importation était fort cher et souvent se limitait au récepteur. Cet état de chose limita souvent la progression de cette activité dans ce pays. Les fervents ne dépassaient pas les 60 !

Vers les années 70, la mode du 2 mètres et l'importation d'appareils, souvent d'occasion, des USA, permirent au nombre des radioamateurs de passer à 100. Depuis, la progression a été continue : 200 en 1976, 3000 en 1982, 4000 en 1985 et nous sommes actuellement plus de 5500 (5548 exactement au dernier recensement) dont 500 YL (opératrices) environ.

Le candidat radioamateur passe un examen de théorie comportant de la réglementation et du code morse pour les classes 1 et 2. Il se voit alors attribuer selon ses capacités :

- Une licence en classe 1 pour une épreuve morse de dix mots/minute. La puissance de sortie autorisée est alors de 1250 watts en HF et de 500 watts en VHF et UHF.

- Une licence de classe 2 pour une épreuve de 7 mots/minute.

La puissance de sortie alors autorisée tombe à 500 watts en HF et 200 watts en VHF et UHF.

Le débutant n'a pas d'épreuve de morse. La puissance autorisée est de 150 watts en décimétrique (HF), et 45 watts en VHF. Les opérations sont limitées aux bandes 7 à 7,1 MHz et 144 à 148 MHz.

La licence restreinte permet un accès, sans morse, au trafic sur VHF et UHF uniquement avec une puissance maximale de 45 watts.



XE1MD à côté d'un émetteur à quartz CW de 50 W, fabrication maison (R.A. Handbook ARRL 1968) et d'un récepteur Réalistic 150A installés chez Angelo, XE1VE en 1986.

Le plus prestigieux des diplômes : le DXCC

Le DXCC est un diplôme très recherché. Il sert souvent de justificatif à des expéditions, provoquant ainsi une saine émulation et une animation permanente sur les bandes radioamateurs. Le nombre de DXCC attribués est un bon baromètre de l'activité amateur dans un pays. La France ? Peut mieux faire !

Sylvio FAUREZ - F6EEM

Il faut vous avouer que, comme beaucoup d'entre vous, nous n'étions pas convaincus par les affirmations des "initiés" et prendre le risque de ne pas retrouver nos QSL nous avait fait longtemps reculer devant la demande du DXCC. Puis nous nous sommes enfin décidés.

L'ARRL est une organisation efficace et si vous prenez la précaution d'envoyer vos cartes correctement, le retour est assuré sans aucun problème !

Nos craintes n'étaient en rien justifiées et, en fait, nous n'avons jamais entendu dire que des QSL se soient égarées.

ATTRIBUTION DU DXCC

Le règlement de ce diplôme est compliqué et simple à la fois !

Compliqué car les conditions d'admission d'un pays ou la validation d'une station rare, sont liées à de nombreux critères dont la politique n'est pas exclue.

Simple car il suffit d'avoir confirmation de 100 pays au moins (mieux vaut en avoir plus !) pour faire la première demande.

Pour cette première demande, il vous faudra impérativement remplir les im-

primés officiels (disponibles, entre autres, dans le Guide du DX).

Le nombre actuel de pays est de 319.

Ces règles sont valables pour les 12 différents diplômes du DXCC tels que décrits ci-dessous. Les changements sont annoncés dans la rubrique "DXCC" de QST et dans la rubrique "Trafic" de MEGAHERTZ Magazine.

12 DIPLOMES...

Le diplôme DX Century Club, avec ses certificats et la broche DXCC, peut être attribué aux membres de l'ARRL du Canada, des Etats-Unis et de leurs possessions et de Porto-Rico ainsi qu'à tous les radioamateurs du reste du monde.

Diplômes DXCC disponibles :

• 1 - MIXTE (Général)

Les contacts peuvent avoir été effec-

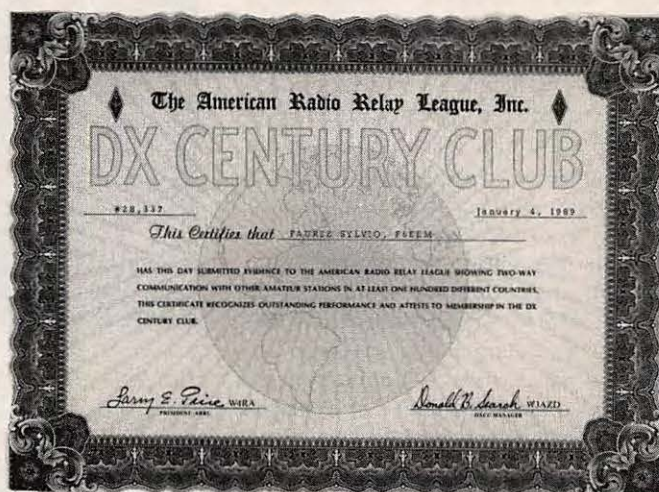

tués dans un mode quelconque à partir du 15 novembre 1945. Ce DXCC peut être endossé.

• 2 - PHONIE

Les contacts doivent avoir été effectués en radiotéléphonie après le 15 novembre 1945. Les confirmations pour des contacts «cross-mode» doivent être antérieures au 1er octobre 1981. Il n'est pas nécessaire de spécifier que le contact a été bilatéral (2 x) pour être crédité. Ce DXCC peut être endossé.

pour être crédité. Ce DXCC peut être endossé.

• 5 - 160 mètres
Les contacts doivent avoir été effectués sur la bande des 160 mètres après le 15 novembre 1945. Ce DXCC peut être endossé.

• 6 - 80 mètres

Les contacts doivent avoir été effectués sur la bande des 80 mètres après le 15 novembre 1945.

• 7 - 40 mètres

Les contacts doivent avoir été effectués sur la bande des 40 mètres après le 15 novembre 1945.

• 8 - 10 mètres

Les contacts doivent avoir été effectués sur la bande des 10 mètres après le 15 novembre 1945.

• 9 - 6 mètres

Les contacts doivent avoir été effectués sur la bande des 6 mètres après le 15 novembre 1945.

• 10 - 2 mètres

Les contacts doivent avoir été effectués sur la bande des 2 mètres après le 15 novembre 1945.

• 11 - SATELLITES

Les contacts doivent avoir été effectués par satellite après le 1er mars 1965.

• 12 - 5BDXCC



Il faut avoir confirmation de 100 pays sur 5 bandes (80, 40, 20, 15 et 10 mètres), exception faite des nouvelles bandes WARC. Les cartes doivent confirmer des contacts après le 1er janvier 1989. Il est toutefois possi-

ble d'ajouter les bandes 160, 6 et 2 mètres.

ET QUELQUES REGLES !

• Les confirmations doivent être accompagnées de la liste des stations et des pays contactés afin de faciliter la vérification et de constituer une référence pour la suite.

• Des timbres adhésifs d'endossement destinés à être collés sur les diplômes peuvent être obtenus au fur et à mesure que de nouveaux pays ont été contactés. Ces timbres correspondent à des multiples exacts de 25 (par exemple 125, 150, 175), entre les niveaux 100 et 250, à des multiples de 10 entre 250 et 300, et à des multiples de 5 au-dessus du niveau 300, à l'exception du DXCC Satellite. Les confirmations pour des pays additionnels doivent être envoyées en quantité suffisante pour que le nouveau total atteigne au moins le niveau supérieur d'endossement.

		<h1>CO-2KC</h1>			
OP: <i>Padre L. Hernández</i>					
ESTACION	FECHA	GMT	MHZ	RST	MODOS
FOFEXV	27 03 89	0803	70	57	2x SSB
GRUPO DX			73 ¹		
APARTADO No. 1			ZONA 8-11		
LA HABANA 1 CUBA					



Howard, W2AGW :
369 pays, qui dit mieux ?

• 3 - CW

Les contacts doivent avoir été effectués en radiotélégraphie après le 1er janvier 1975. Les confirmations pour des contacts «cross-mode» doivent être antérieures au 1er octobre 1981. Il n'est pas nécessaire de spécifier que le contact a été bilatéral (2 x) pour être crédité. Ce DXCC peut être endossé.

• 4 - RTTY

Les contacts doivent avoir été effectués en radiotélétype après le 15 novembre 1945. Les confirmations pour des contacts «cross-mode» doivent être antérieures au 1er octobre 1981. Il n'est pas nécessaire de spécifier que le contact a été bilatéral (2 x)



Les "Top" DXer's (plus de 350 pays)
De g; à d. : Dave, W2QM - Ed, W2FZY - "New 1", W8RT -
Howard, W2AGW - Wil, W2MJ

Exception : une fois par an, chaque participant au DXCC crédité d'un total égal ou supérieur à 250 peut effectuer une demande indépendamment du nombre de cartes proposées.

- Tous les contacts doivent être effectués avec des stations d'amateur travaillant sur les bandes allouées aux amateurs ou avec d'autres stations autorisées à trafiquer avec les amateurs.

- Dans le cas de pays où les amateurs sont normalement licenciés, seules sont autorisées les demandes pour des stations titulaires d'un indicatif attribué par le gouvernement. Aucun crédit ne peut être réclamé pour des contacts avec des stations de pays où le radioamateurisme a été temporairement suspendu par décision spéciale du gouvernement, alors que des licences d'amateur avaient normalement été attribuées au préalable.

- Tous les contacts doivent être effectués avec des stations terrestres. Les contacts avec les navires, ancrés ou non, ou avec les avions ne peuvent être comptés.

- Toutes les stations doivent avoir été contactées à partir du même «pays» DXCC.

- Les contacts peuvent avoir été effectués durant une période quelconque démarrant le 15 novembre 1945 pour les DXCC Mixte, Phonie, 160 mètres, RTTY, démarrant le 1er janvier 1975 pour le DXCC CW



Un OM chevronné : Sid, ST2SA à Khartoum au Soudan

et le 1er mars 1965 pour le DXCC Satellite, à condition que tous les contacts aient été effectués par le même détenteur de licence et conformément à la règle 9. Les contacts peuvent avoir été effectués avec plusieurs indicatifs dans la même région (ou dans le même pays), à condition que le détenteur de ces indicatifs soit la même personne.

(Vous pouvez alimenter un DXCC depuis plusieurs indicatifs détenus simultanément).

- Toute carte modifiée ou falsifiée envoyée pour le DXCC peut entraîner

Dans le cadre des diverses activités touchant au DXCC notre ami Ted, F8RU, devait réagir il y a quelque temps contre certains abus. Ted s'est adressé directement à John Allaway, G3FKM, pour faire "passer" cette résolution. La transmission via cette association était due au fait que certains amateurs, particulièrement PA0QC, VHF manager de la région 1, n'admettent pas qu'un amateur "passe en individuel" des résolutions à l'IARU.

Pour ce faire John et W1RU ne manquèrent pas de rappeler les importants services rendus par Ted lorsqu'il était actif à l'UIT et président de 4U1ITU.

Ce que voulait TED comme de nombreux amateurs ? Que cesse l'utilisation d'indicatifs "bidons" pour les demandes de DXCC. Il estimait que leur utilisation représentait un encouragement pour que d'autres soient mis en service.

Le seul résultat obtenu est que désormais les indicatifs figurent avec la mention "unofficial préfix".

A titre d'exemple, c'est le cas actuellement de SØ1A.

Ted compte donc écrire à W1XX et W1RU pour leur demander s'ils ont l'intention de réviser la liste DXCC en fonction des résolutions 88-5 adoptées à SEOUL. Comme dit F8RU : Si rien ne change, ce sera qu'ils n'ont rien compris du tout.

la disqualification du postulant. La réadmission d'un candidat ayant déjà été disqualifié, et les conditions d'une telle réadmission, seront déterminées par le Comité des Diplômes. Tout possesseur du Century Club Award envoyant des cartes falsifiées ou modifiées devra abandonner toute participation au DXCC.

- Ethique de trafic :

a) Fair-play et esprit sportif dans le trafic sont demandés à tous les membres du DX Century Club. En cas de reproches dus à un manque de principes répété, un individu peut être disqualifié du DXCC par décision du Comité des Diplômes de l'ARRL.



b) Des contacts avec des individus ayant à plusieurs reprises montré un manque de principes dans le trafic peuvent ne pas être acceptés par décision du Comité des Prix ARRL.

c) Pour les paragraphes a) et b) ci-dessus, le terme «trafic» comprend également les procédures de confirmation.

- L'APPARTENANCE à l'ARRL N'EST PAS REQUISE pour les candidats étrangers. Chaque nouvelle demande de candidature DOIT contenir de quoi couvrir les frais de port pour le retour. De même pour les endossements au DXCC. Un tableau indiquant les sommes appropriées est disponible au Quartier Général de l'ARRL.

- Les décisions du Comité des Diplômes de l'ARRL, concernant l'interprétation de ces règles ou des modifications à venir, seront irrévocables.

- Toutes les demandes doivent être adressées à :

ARRL Hq, DXCC Desk,
225 Main Street,
NEWINGTON, CT 06111, USA.

POUR CONCLURE

Comme vous pouvez le constater, la demande de ce diplôme ne pose pas de problèmes particuliers. Lorsque vous aurez obtenu le DXCC "de base", il vous suffira de demander l'extension à 150, 175, 200, etc... par tranche de 25. Au-dessus de 250 pays, les tranches sont de 10 jusqu'à 300. Au-delà elle sont de 5 ! Alors, un peu de secrétariat et à bientôt avec le DXCC. ★

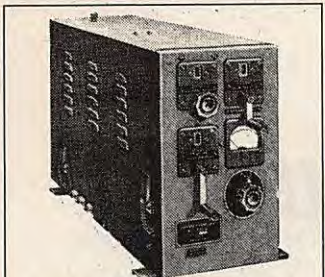

EXCEPTIONNEL
BOITE D'ACCORD ANTENNE USA BC 939
 Fonctionne de 2 à 21 MHz - 1 kW HF admissible - Equipée avec 3 selfs à roulette en métal argenté sur stéatite soit une de 60 spires en Ø 82 mm, une de 24 spires en Ø 51 mm et une de 5 spires en Ø 50 mm. Avec compresseurs au 1/10^e de tour par spire avec ampèremètre HF de 15 A et 2 condensateurs vide 20 kV - Très beau coffret métal de 25 x 27 x 56 cm - Prix **835 F**

AN 131 - Antenne longue du BC 1000, pliante fermée 42 cm - Ouverte 3,25 m - Franco **145 F**
AN 29C - Antenne télescopique du BC 659 en laiton, bon état - Fermée 40 cm et déployée 3,80 m - Franco **150 F**
 Avec embase de fixation - Franco **195 F**
AN 45 - Antenne télescopique laiton 42 cm et déployée 2,20 m - Bel état - Franco **80 F**
TRAVERSEE EN STEATITE - Isolement 4 kV - Tige 54 mm et Ø 4 mm laiton - Stéatite Ø 18 et 22 mm sur longueur 25 mm - Franco **8 F**
ISOLATEURS D'ANTENNE USA, porcelaine avec 2 trous - Dimensions en mm type A: carré 25 x 25 x 130 long - Type B: rond Ø 32 x 135 long - Type C: rond Ø 15 x 230 long - Franco **13 F**
 Par 10 - Franco **110 F**

RELAIS COAXIAL UHF
 capots, fiches BNC - Bobine 24 V - 0 à 4000 MHz - 50 ohms - 100 W - Grande marque - Avec 3 fiches BNC mobiles - Voir dessin - Franco **255 F**



RELAIS COAXIAL - 600 MHz, 100 W - Métal argenté - Bobine 28 V - Equipé avec fiche N - Franco **195 F**
RELAIS D'ANTENNE - Emission-réception 500 W - Bobine 48 V - 2 TR - Colonnes stéatite - Franco **63 F**
LIGNE 225/400 MHz - Adaptable 432 MHz - Matériel professionnel marine - Métal argenté - Coffret de 12 x 12 x 15 cm - Poids 4 kg avec support et tube 4 x 150 A - Vendu pour le prix du support **300 F**
 Franco **347 F**
TURBINE POUR TUBE 4 x 150 A - 125 V, 50 Hz, très puissante - Poids 4 kg - Franco **125 F**
 Franco **167 F**

OSCILLATEUR 1,5 GHz à 2,7 GHz par klystron KRA 1081 - Démultiplication manuelle et affichage fréquence - Livré en deux racks inox de 13 x 16 x 35 cm profond, alimentation, 24 V continu, galvanomètre carré de 100 uA - Etat neuf - Ensemble pèse + 12 kg, Port dû **380 F**
MILLIVOLTMETRE AMPLI, CRC - Type MV 153 de 20 Hz à 400 kHz - 12 éch. de 1 mV à 300 V - Z entrée: 1 m ohm grand galvanomètre **535 F**
VOLTMETRE AMPLIFICATEUR A 403 FERISOL - Mesure les tensions alternatives de 0,1 mV à 300 V efficaces dans une gamme de fréquence de 5 Hz à 2 MHz, en 5 échelles - Grand galvanomètre avec échelles V et dB-secteur 220 V - 21 x 21 x 30 cm - 7 kg - Notice **650 F**
VOLTMETRE ELECTRONIQUE METRIX 744 - Continué 100 m ohms - 1 à 1000 V - Alternatif 1 à 300 V - 600 MHz - Capa d'entrée 2,3 pF - Ohmètre de 1 ohm à 1 000 M ohms - Avec sonde et notice **850 F**
VOLTMETRE ELECTRONIQUE A 204 - FERISOL - Continu 100 m ohms - 0,3 à 3000 V - Alternatif 0,5 à 300 V 700 MHz - Capacité entrée 1,5 pF - Ohmètre de 0,2 à 5000 M ohms - Grand galvanomètre avec sonde - Notice **950 F**

WATTMETRE FERISOL BF - De 0 à 15 W en 4 gammes - Galvanomètre de mesures dB et mW en 200 F - 25 ohms à 20 K ohms **280 F**
LAMPOMETRE USA TYPE 1-117 - Secteur 110 V - Contrôle tubes anciens - Manuel - Accessoires - Etat neuf **400 F**
LAMPOMETRE-METRIX TYPE 310 - Secteur 110/220 V - Contrôle de tous les tubes de réception - Notice **850 F**

ALIMENTATIONS

ALIMENTATION STABILISEE CRC ALS 82 - Primaire 115/220 V - Délivré HT: variable de 100 à 400 V 150 mA et 0 à 150 V 10 mA en BT - de 1,5 V à 12 V sous 5 A par Variac - Protection par Sécurité - Avec ampèremètre et voltmètre - Présentation en état impeccables. Avec notice - Dimensions: 30 x 44 x 35 cm **650 F**
ALIMENTATION VARIABLE CF 201 - Férisol 110/220 V - HT: 100 à 300 V - 100 mA - BT: 6 V, 3,5 A, AC, galvanomètre 19 x 20 x 28 cm - Parfait état de marche **275 F**
ALIMENTATION VARIABLE BT POUR TRANSISTORS - CF 302 FERISOL - Entrée 220 V - Sorties stabilisées de 0,1 V à 48 V sous 2 Ampères - Galvanomètres de lecture Volt et Ampère - Disjonction électronique réglable **700 F**
CONDENSATEURS CHIMIQUES - 2200 uF 350 vcc - C039 - Diamètre 75 mm et hauteur 120 mm - Poids 500 g - Franco **80 F**
 Franco **103 F**
CONVERTISSEUR CONTINU-ALTERNATIF 50 Hz - Convertisseur rotatif type DY 4 ELECTRO PULLMANN - Entrée 26 V continu (deux accus de 12 V en série) - Sortie 115 V 50 Hz 1,8 A - Equipé avec 3 filtres antiparasites TELEC - Dimensions 34 x 15 x 23 cm - Poids 19 kg - Pour campagnes, caravanes, bateaux, etc. Garanti **220 F**
CONVERTISSEUR AUXILEC 40 Hz 30 VA - Matériel NEUF - Poids 1,2 kg - Entrée 24 V continu - Sortie 26 V 1,15 A 400 Hz mono - Franco **192 F**

ONDES COURTES

Ecoutez 24 h sur 24 h la radiodiffusion et les amateurs radio du monde
RECEPTEURS DE TRAFIC
 Professionnels, alignés, réglés sur 220 V secteur avec schémas, documentation, garantie 1 an.

STABILIDYNE CSF - Récepteur à très hautes performances couvrant en 4 gammes de 2 à 30 MHz - Sensibilité 1 uV - Sélectivité var. et quartz - Affichage de la fréquence par compteur numérique avec précision 500 Hz - BFO 1000 ou 2500 Hz - Sortie 600 ohms - Alimentation secteur 110/120 V **2 900 F**

AME 7 G 1680 - Superhétérodyne à double changement de fréquence 1600 kHz et 80 kHz - Sensibilité 0,6 uV - Couvre de 1,7 à 40 MHz en 7 gammes - Graphie et phonie - Tubes miniaturisés - Equipé en sélectivité variable et quartz - BFO + VCA + S mètre + petit haut-parleur de contrôle 18 tubes - Alimentation 110/220 V - Sortie casque 600 ohms ou HP 3 ohms - Dimensions 40 x 80 x 50 cm profond - Poids 55 kg - Récepteur de très grande classe en état impeccable - Avec notice **2 250 F**

RECEPTEUR RR BM2 CSF - Récepteur marine nationale - Moderne - Élégant - Superhétérodyne double changement de fréquence 1365 kHz et 100 kHz - Filtre à quartz - Couvre de 1,55 à 30 MHz en 5 gammes - Graphie et phonie - Tubes miniaturisés - Sélectivité variable et quartz + BFO + VCA + S mètre - Sortie BF: 600 ohms - 51 x 47 x 28 cm **2 050 F**

RECEPTEUR RR BM3 AME - Récepteur marine onde longues et moyennes - 7 gammes de 13 kHz à 1700 kHz - Double changement de fréquences 180 et 80 kHz - Sélectivité variable BFO - Secteur 110/220 V **2 400 F**

AN GR9 C - Emetteur-récepteur de campagne mobile ou portable - Couvre de 2 à 12 MHz en 3 gammes - 30 W HF - Maître oscillateur ou 4 canaux quartz - Phonie, graphie - Portée 120 km - Récepteur superhétérodyne - Etalonné par oscillateur cristal 200 kHz - Avec microphone - Coffret alu 40 x 30 x 20 cm - Livré avec alimentation moderne DY 88 commutable 6/12/24 V accu - Ensemble en ordre de marche, documentation fournie - Garantie 6 mois. Prix **1 640 F**
 Le même en secteur 220 V **1 740 F**
 Alimentation secteur seule **780 F**

VHF
 Matériels réglés en ordre de marche.

RECEPTEUR R 298 C - Récepteur SADIR moderne d'aérodrome - Couvre de 100 à 156 Mcs par cristal harmonique 18 - Valeur MF: 9720 Kcs à quartz - Sorties 2,5 ohms sur HP et 600 ohms sur casque ou ligne aérien de 50 ohms - Alimentation secteur incorporée 110/220 V - Prêt au branchement secteur avec prises et fiches, équipé en oscillateur variable, état exceptionnel **825 F**

EMETTEUR SADIR 1547 - Puissance 15 watts HF, de 100 à 156 MHz, livré en ordre de marche, secteur 110/220 V, état impeccable, complet, avec alimentation S.D.

HAUT-PARLEUR R 298 - Magnifique haut-parleur professionnel en coffret aluminium galb. - Z 2,5 ohms 26 x 23 x 13 cm prof. **125 F**
 Franco **185 F**

FILTRE - Passe-bas VHF, 100 à 156 MHz, type STAR-REL 301, 100 W admissible avec 2 fiches type N. NEUF - Franco **185 F**
ER 74 - Emetteur-récepteur VHF de bord - Couvre de 100 à 156 MHz en 20 canaux par quartz - Puissance HF 1 W - Equipé de 16 tubes miniatures - Poids 4 kg - 13 x 10 x 32 cm - Etat exceptionnel, avec schémas, en ordre de marche avec un quartz, sans alimentation **645 F**

APPAREILS DE REGLAGES VHF TR PP 4/6 - Gamme de fréquence - 100 à 156 Mcs - Antenne fournie: foutre télescopique - Permettent la génération d'une onde pure ou modulée à partir d'un quartz au 1/18^e de la fréquence désirée - Indicateur de champ + autres possibilités - Livré 100% OK - Version pile (consommation 1,5 V, 150 mA et 90 V, 6 mA) **275 F**
 Version piles - NEUF, emballage usine **375 F**
 Version secteur 110/220 V **475 F**

EN ORDRE DE MARCHÉ GARANTIE 6 MOIS

BC 659 FR - Emetteur-récepteur FM de 27 à 40,8 MHz - Equipé tubes miniatures - Alimentation transistorisée incorporée 6 ou 12 V - Haut-parleur combiné, deux fréquences pré-réglées crystal - 1,5 W HF - 18 x 31 x 38 cm + schéma et documentation **450 F**
ORFA 4 - Amplificateur 15 W - 27 à 41,5 MHz en valise métal 31 x 15 x 38 cm - 14 kg **280 F**
 Pour BC 659 ci-dessus en 220 V **280 F**
 Alimentation par accu 12 V **280 F**

MESURES ELECTRONIQUES

Matériels entièrement révisés et GARANTIS UN AN. Prêts au branchement 220 V avec schémas et documentation.

OSCILLOSCOPES

OC 341 - BP 0 à 4 MHz, tube de 70 mm - 22 x 25 x 45 cm - Poids 16 kg **750 F**
OC 344 - BP 0 à 1 MHz, tube de 70 mm - 20 x 22 x 40 cm - Poids 12 kg **815 F**
OC 3441 - Entièrement transistorisé - Caractéristiques identiques au précédent **1 250 F**
OC 540 - BP de 0 à 5 MHz, tube de 125 mm - 26 x 40 x 50 cm - Avec notice **950 F**
241 RIBET - BP de 0 à 30 MHz, tube de 130 mm - Deux voies - 35 x 45 x 68 cm **1 920 F**
OC 586 - Transistorisé - BP de 0 à 50 MHz, tube de 130 mm - Deux voies - 45 x 35 x 60 cm **2 880 F**

ANTENNES MILITAIRES USA - Idéal pour émetteurs récepteurs ondes courtes jusqu'à 50 MHz, pour jeep, etc. - Puissance 1 kW - MP 48 composée d'une embase isolée sur ressort avec 5 brins d'environ un mètre visibles, en parfait état **390 F**
 Brin de base supplémentaire MS 54 **35 F**

GENERATEURS FERISOL HYPERFREQUENCES

Avec notice et garantie un an
GS 117 - Couvre de 7 à 11 GHz - Sortie 50 ohms à 0 dB, 1 mW - Atténuateur de 0,2 volts à 0,1 uV + Dbm - Modulation: pure, impulsions, carré, FM - Convient particulièrement aux mesures sur récepteurs antennes et lignes de transmission - Secteur 220 V - 53 x 50 x 47 cm **2 930 F**
GS 61 ou LG 201 - Couvre de 1,7 à 4,4 GHz - Caractéristiques identiques au précédent - 55 x 41 x 44 cm **1 820 F**
GS 62 ou LG 101 - Couvre de 0,8 à 2,2 GHz - Caractéristiques identiques au précédent - 55 x 41 x 44 cm **1 820 F**

FREQUENCEMETRE HETERODYNE BC 221 - 125 kHz à 20 MHz - Quartz 1 MHz - Carnet d'étalonnage d'origine - Secteur 110/220 V - Notice **425 F**
 Sans alimentation **300 F**

GENERATEUR HF METRIX R2 - Récent - Couvre de 50 kHz à 65 MHz - Avec notice **1 550 F**

GENERATEUR BF FERISOL TYPE C 902M - 15 Hz à 150 kHz - Sinus et carré - Galvanomètre - Etat remarquable **980 F**

GENERATEUR BF TYPE GB 512 CRC - Couvre de 30 Hz à 300 kHz en 4 gammes - Galvanomètre de sortie 50 ohms 1 Vm 60 dB en 4 gammes - Schéma incorporé - Secteur 110/220 V - 27 x 40 x 30 cm - Profond - Matériel récent **720 F**

1.199 A - Test de contrôle de commutatrices équipé de 2 galvanomètres shuntés pour les lectures suivantes: volts continu échelles de lectures suivantes: Volt continu 30 V, 60 V, 300 V et 1200 V. Débit en continu: 120 mA, 600 mA, 3 A, 12 A, 30 A et 60 A. Trois rhéostats vitrifiés: ronds, de 5 ohms 150 W + 60 ohms 50 W + 2250 ohms 150 W + grosses résistances vitrifiées + capacités 2 kV dans l'huile, etc. Matériel professionnel USA à l'état de neuf - Coffret de 44 x 30 x 25 cm - Poids 19 kg - Schéma - Prix **315 F**

CONTROLEUR TS 352 A/U USA



Très beau contrôleur, toujours en service dans l'armée US - Continu 20000 ohms/volt de 0 à 5000 V et de 250 uA à 10 A - Alternatif 1000 ohms/volt de 0 à 1000 V - Ohmètre 5 gammes de 0 à 10 Megohms - Avec notice - Coffret alu coulé de 28 x 18 x 11 cm avec couvercle - Poids 6 kg - Prix **285 F**

TEMOIN DE RAYONNEMENT R101 FERISOL - Permet vérification du fonctionnement d'émetteur de 2 à 30 MHz en 3 gammes, le champ HF de l'émetteur étant recueilli par une antenne courte quelconque, la tension HF induite est transmise par un câble au témoin de rayonnement Z d'entrée 50 ohms sur fiche N - Atténuateur d'entrée 0 à 60 dB - Sensibilité à 0 dB - égale ou inférieure à 10 mV - Secteur 220 V - Coffret 38 x 34 x 31 cm - Poids 20 kg - Etat remarquable, équipé galva de 50 uA - Prix **435 F**

ADAPTEUR CONVERTISSEUR RA 101 FERISOL - VHF/UHF - Complément du R101 ci-dessus - Gamme 95 à 500 MHz - Sortie 28 MHz - Impédance 50 ohms - Sensibilité 10 mV - Grand cadran de lecture démultiplié - Oscillateur 2C43 monté dans un bloc blindé - Prévoir alimentation 6,3 V et 250 V HT - Très bel état en coffret de 20 x 31 x 24 - Poids 9 kg - Notice - Prix **630 F**

ENSEMBLE R 101 + RA 101 - Les deux appareils vendus ensemble - Prix **925 F**

QUARTZ

BOITE A - Ex BC 620-80 - Quartz FT 243 de 5706 à 8340kHz **180 F**
 Franco **225 F**
BOITE C - Ex BC 604-80 - Quartz FT 241 de 20 à 27,9 MHz - Fondamentale de 370 à 516 kHz espacés de 1852 kHz **130 F**
 Franco **185 F**
BOITE D - Ex BC 684-120 - Quartz FT 241 de 27 à 38,9 MHz - Fondamentale 375 à 540 kHz **195 F**
 Franco **245 F**

TELEPHONES DE CAMPAGNE

En ordre de marche - Garantie 6 mois - Types portatifs à magnéto - Sonnerie incorporée - Prêts à l'usage avec piles standards - Il suffit de deux fils pour assurer une liaison sure de plusieurs kilomètres - Pour chantiers, usines, scouts campeurs, spéléos, etc.
TYPE AOIP - Coffret bakélite avec couvercle de fermeture 26 x 18 x 3 cm - La pièce - Franco **300 F**
TYPE SIEMENS - Coffret bakélite 27 x 9 x 22 cm - Bon état - La pièce port dû **320 F**
 File double téléphonique de campagne
TOURET de 400 m **260 F**

DIVERS

SCR 543 USA - Emetteur-récepteur BC 669 - 50 W HF - Couvre de 1,65 à 4,45 MHz - Alimentation secteur 110 V - Prêt au branchement avec fiches, cordons, combiné, documentation - Garantie 6 mois - Sans antenne **1100 F**
SCR 506 USA - Emetteur-récepteur BC 652 et BC 653 - 80 W HF - Couvre de 2 à 4,5 MHz en émission et de 2 à 6 MHz en réception - Alimentation 24 V par commutateur - livré en ordre de marche avec casque, microphone, antenne, notice - Garantie 6 mois **1600 F**
ER 79 - Identique aux PRC 8, PRC 9, PRC 10 - Portable 1 W HF - Couvre en accord continu de 33 à 47 MHz - Livré avec combiné H33PT et antenne longue - Alimentation non fournie - En ordre de marche **650 F**

EMISSIONS-RECEPTION O.C.

Matériels complets, bel état, schémas, non réglés.
EMETTEUR COLLINS ART 13 - 2 à 18 MHz - Phonie, graphie - Puissance HF 125 W - Modulateur PP 811 et final 813 - Alimentation nécessaire 24 V BT et 400 V et 1200 V HT, avec 2 galvanomètres de contrôle **780 F**

RECEPTEUR AVIATION RR 20 - Reçoit en 8 gammes de 147 à 1500 kHz et de 2.050 à 21.45 MHz en A1, A2 et SSB - Equipé 12 tubes miniaturisés ou noval - BFO - Quartz 500 kHz - Sensibilité 1 uV - Avec boîte de commande BD31 - Schémas complets - Sans alimentation, il faut du 27 V 3 A continu et 115 V 400 Hz, 150 VA - Coffret de 35 x 20 x 42 cm profond - Poids 15 kg - Teste OK **760 F**

RECEPTEURS ARB. US NAVY - Couvre de 190 kHz à 9 MHz en 4 gammes - 6 tubes octal - Phonie, graphie - Sélectivité large et étroite - Sortie casque ou haut-parleur - 18 x 20 x 40 cm profond **785 F**

EMETTEUR-RECEPTEUR TR PP8 (Franco) - Radiotéléphone portatif 3 kg - De 47 à 54 MHz par 6 canaux - 250 mW HF - Complet en tubes, un quartz - Sans pile ni antenne - Franco **385 F**

SARAM 5/41 - EMETTEUR-RECEPTEUR - 100 à 156 MHz par 12 canaux crystal - 15 W HF - Complet, schéma **460 F**

BC 1000 - EMETTEUR-RECEPTEUR - 40 à 48 MHz - Complet sans alimentation - Avec combiné, antenne courte, documentation - Port dû **395 F**

BRELAGE (ceinture et courroies toile port BC - 1000 portables à dos) - Franco **145 F**

RECEPTEUR D'ALERTE RR94 - De poche, fabrication SECURE - Monofréquence par quartz de 2,5 à 5 MHz, à circuits intégrés, avec antenne et haut parleur incorporés - MF = 455 KHz - Complet avec accumulateur Cadmium nickel 7,2 volts et son chargeur d'accu 110/220 V - Dimensions 20 x 9 x 3 cm - Poids 0,7 kg - Etat neuf, non testé, avec notice **140 F**
 Franco **176 F**

CONDENSATEURS VARIABLES NEUFS - USA - Sur stéatite, axe 6,55 mm, 1500 V service - 26 pF - 85 x 60 x 47 mm + axe - Franco **38 F**
 62 pF ou 77 pF - 95 x 70 x 55 mm + axe ou 116 pF - 90 x 110 x 45 mm + axe - Franco **48 F**

DETECTEUR DE METAUX USA TYPE SCR 625 - Entièrement transistorisé par circuits intégrés, alimenté par 4 piles standard de 4,5 V - Délecte toutes sortes de métaux sur terre et sous l'eau - Système d'indication à la fois visuel par galvanomètre et auditif par résonateur - En ordre de marche, dans sa valise du transport avec documentation **790 F**

La même, mais avec ampli à lampes fonctionnant avec piles 1,5 V et pile 103 V, piles non fournies mais appareil en état de marche avec notice **440 F**

DECADE DE RESISTANCES LIE de 10 ohms à 0,1 Megohms **220 F**
 Franco **255 F**

DECADE DE CAPACITE LIE de 1 nF à 0,1 uF 200 V Franco **242 F**

PONT DE WEASTONE **650 F**
 Franco **957 F**

ATTENUATEUR DE MESURES professionnel - 50 ohms - 0 à 500 MHz - 0 à 129 dB par bonds de 1 dB - Puissance maxi: 0,5 W - Equipé fiche BNC **1250 F**
 Franco **1292 F**
REFLECTOMETRE WATTMETRE RMIA FERISOL - Wattmètre 0-7 W à 0-25 V de 75 à 500 MHz mesure des ROS 75 à 500 MHz - 50 ohms - Galvanomètre - 26 x 15 x 14 cm - Poids 4,5 kg - Notice **1400 F**

GENERATEUR USA TYPE 1.208 - Fréquence et voltage étalons, prévu pour l'essai des récepteurs à modulation de fréquence - Couvre de 1,9 MHz à 4,5 MHz et de 19 à 45 MHz - Alimentation 110 V - Avec notice en parfait état **650 F**

CONDITIONS

Ouvert en semaine de 9 h à 12 h et de 14 h à 18 h 30. Fermé samedi après-midi et lundi et en août.
 • **Accès rapide** par 171, av. de Montolivet (métro Saint-Just), Parking facile.
 • **Commandes**: joindre le montant en mandat ou chèque. MINIMUM de commande 100 F. Pas d'envoi contre remboursement. Pas de catalogue.
 • **Expéditions rapides** en PORT DÙ. Les prix franco concernent les matériels d'un poids inférieur à 5 kg admis par les PTT et expédiés en recommandé.
 • **Renseignements**: joindre enveloppe affranchie à votre adresse S.D. Uniquement sur demande écrite.
 • **Publicité** annulant les précédentes. Dessins non contractuels.

Congrès du REF Grenoble 1989

Le Congrès du REF s'est tenu cette année, en mai, à Grenoble (38).

En raison des délais de publication, nous ne pouvons que vous donner un aperçu photo des événements.

La Rédaction

Expositions de matériel, commissions et AG se sont tenues dans l'enceinte d'Alpexpo, ce qui a permis de réduire au minimum le nombre de déplacements.

Côté exposants, nous retrouvons les habitués, annonceurs de MEGAHERTZ. Deux pourtant étaient absents : SERCI et SORACOM.

Pour la durée du Congrès, MEGAHERTZ (SORACOM) était représenté, hors stand, par l'équipe F6EEM,

F6FYP, F6DOW et F6GKQ, ce qui donna à chacun la possibilité d'assister à des commissions techniques.

Nous reviendrons plus longuement sur le déroulement du Congrès dans le prochain numéro de la revue.

Signalons simplement que le bureau a été reconduit et que les différents rapports furent adoptés à plus de 96 % des 1100 votants (environ), lesquels, toutefois, représentent moins de 10 % des radioamateurs français.

CHARTRE DE LA F•DX•F

Le signataire de la présente charte s'engage à :

- respecter l'esprit amateur régissant le trafic sous toutes ses formes ;
- aider à la connaissance et au développement du trafic DX, des expéditions et des concours ;
- être QSL à 100 % ;
- aider et conseiller les jeunes et les nouveaux amateurs souhaitant pratiquer le trafic DX et les concours ;
- faire bénéficier l'ensemble des membres de la F•DX•F de toutes informations concernant le trafic DX, les expéditions et les concours.

Fait à _____ le _____ 19 _____

(faire précéder la signature de la mention "Lu et approuvé")

Signature

Nom _____ Prénom _____ Indicatif _____

Adresse _____

Code Postal _____ Ville _____

REPORTAGE



Une première dans un Congrès REF :
un stand du DARC

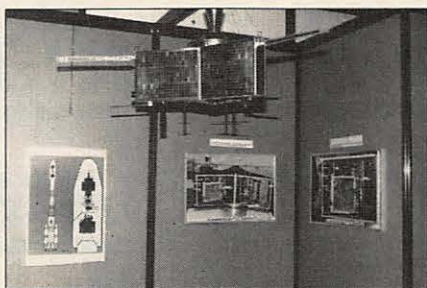

Présentation du satellite DL
(Stand DARC)

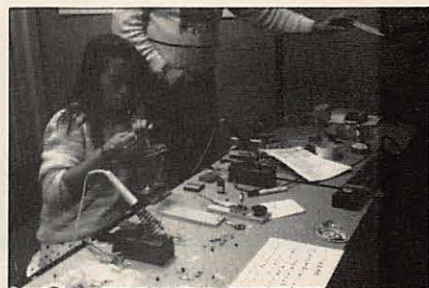

Les jeunes câblent un moniteur CW
au stand DARC



Florence, F6FYP et Sylvio, F6EEM
(MEGAHERTZ) en compagnie de
Gerhard, DJ1GE (DARC)



Père et fils !
(de d. à g.) F8BO et F2YT



Bataillon de charme
(de g. à d.) F6FYP, FE5XC (2ème op.),
FD1LBZ, FD1LAB et FD1MVT



Le plus jeune radioamateur
(FA1OIG), lors de son discours à la
tribune (dépt. 24)



Rencontre du 10 mètres !
F3CY et F6EEM



La réunion "Ten"



Lucien, F8TM
nouveau président d'honneur du REF



Manip "Super"
présenté sur le stand BATIMA



Un rotacteur pour antennes
(stand BATIMA) ★

Fabrication des antennes paraboliques

PARABOLE CENTREE OU RONDE

La parabole Centrée ou Ronde dite "classique" présente une surface aux formes symétriques autour d'un axe, sur lequel se trouvera placée l'unité extérieure (LNB).

Différentes méthodes de fabrication sont réalisables pour cette parabole, d'où la possibilité aux fabricants de fixer leur choix sur celle ne nécessitant qu'un faible investissement.

Ces procédés simples peuvent aller de l'emboutissage et du repoussage au tour jusqu'au moulage plastique sous vide. Cette dernière méthode nécessite des retouches au tour pour rectifier la surface de réflexion et donner à l'antenne sa forme géométriquement parabolique.

Hélas, ces divers procédés présentent des inconvénients majeurs. Ils font tous appel au tour pour parfaire au maximum la forme de la parabole. Ils ne peuvent en aucun cas assurer une production, avec la précision par rapport à la forme théorique nécessaire à l'obtention d'un haut rendement en réception, à des coûts raisonnables.

L'emboutissage, comme le repoussage ou le moulage plastique sous vide sont basés sur la manipulation, le "forçage", des matériaux utilisés, plaques ou panneaux plastiques permettant d'en modifier la forme plate pour la rendre parabolique. Ce type d'antenne, une fois installée, est naturellement soumis aux intempéries et changements climatiques et la para-

bole a tendance à changer légèrement de forme, "à faire mouvement".

LA PARABOLE OFF-SET

A la différence par rapport aux paraboles rondes ou centrées, l'antenne "offset" ne présente pas une surface symétrique ou de révolution par rapport à son axe.

Pour concevoir les formes particulières de cette antenne, partons de l'exemple d'une parabole imaginaire normale de 4 m de diamètre (figure 1) dont le profil est logiquement symétrique à l'axe et pour laquelle tous les rayons, ou ondes, compris entre A et C arrivant en direction parallèle à l'axe sont réfléchis et concentrés sur le foyer F où se trouve placé le capteur de l'unité extérieure (LNB).

Si, sur une parabole, on faisait une découpe de telle façon qu'en regardant en une direction parallèle à l'axe le contour soit une circonférence de 1,20 m, on obtiendrait une antenne parabolique "offset" de 1,20 m.

Cette découpe présente une forme circulaire uniquement lorsqu'elle est "vue" dans la direction indiquée précédemment, direction qui correspond en plus à celle des ondes en prove-

Pour conclure cette série d'articles, voici une comparaison des méthodes de construction et d'utilisation des antennes paraboliques en général et des "offset" en particulier.

CS Import



Opération de rectification

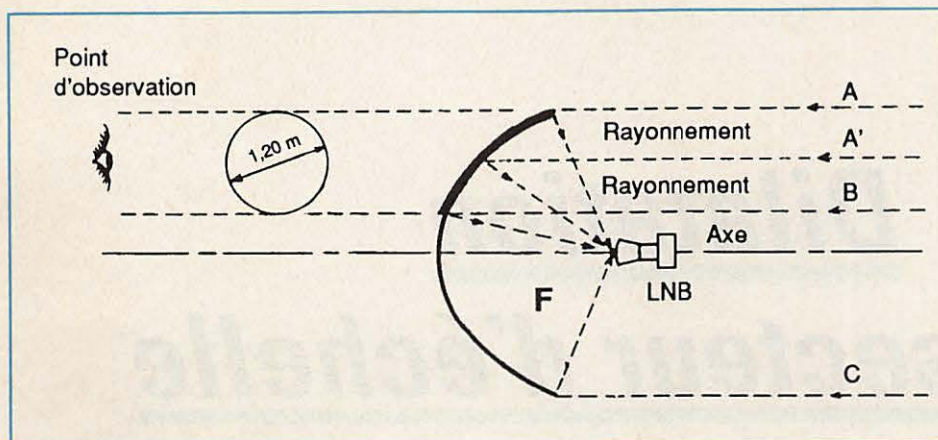

Figure 1

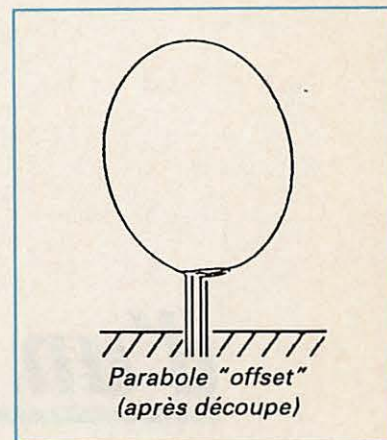

Figure 2

nance du satellite. Si on la regarde "de face" depuis le point F, elle présente alors une forme elliptique ou "oreille de lapin". Ceci explique, entre autres, les formes asymétriques de ses courbes et l'emplacement du foyer F "en dehors" ("offset") de la trajectoire des rayons A et B lesquels, en se réfléchissant sur la même surface qu'avant la découpe, se concentrent sur le même point F (figure 3).

Un premier avantage de cette antenne : sa forme. Elle est beaucoup plus plate comparée à celle d'une parabole centrée sur l'axe qui aurait le même diamètre. Ceci découle du fait que, lors de la découpe imaginaire de la figure 1, on a prélevé la partie la plus rectiligne de la parabole près du bord et, par contre, on a laissé la partie la plus concave proche de l'axe.

Un deuxième avantage : le rendement obtenu. Il est le plus élevé que l'on connaisse : 78 % contre 50 à 55 % constatés habituellement pour des antennes paraboliques rondes (centrées). Ce rendement accru, c'est-à-dire cette meilleure utilisation du gain donné par le diamètre déterminant la directivité, est non seulement dû à la conception même de l'antenne "offset" mais aussi au procédé adopté pour sa fabrication.

Sa forme asymétrique rendant impossible tout recours à des méthodes de fabrication ou de "retouches" basées sur le tour, oblige à choisir le mode de production par injection. Donc, un seul secret pour fabriquer des antennes paraboliques "offset" : il faut disposer d'un moule à injection, parfaitement rectifié, à la forme complexe décrite ci-dessus.

Il permettra de réaliser des piè-

ces identiques au gabarit dans une matière plastique noble, rigide et inaltérable ayant l'épaisseur nécessaire pour conserver sa forme initiale, lui garantissant ainsi un rendement maximum.

Ne partant plus de surfaces plates à rendre courbes par maléabilité (comme la parabole ronde), l'"offset", tout en restant rigide grâce aux nervures obtenues à l'injection, reste la plus légère, donc la plus maniable et, de par sa forme, d'un encombrement restreint, facilite son transport et sa mise en place.

Bien que diffusée en masse aux USA, l'antenne parabolique "offset" était ces dernières années, peu présente sur le marché français. La banalisation récente de la réception par satellite à ouvert le marché. Parmi les diverses antennes paraboliques, elle présente le meilleur rapport qualité/prix et peut ainsi satisfaire les plus exigeants.

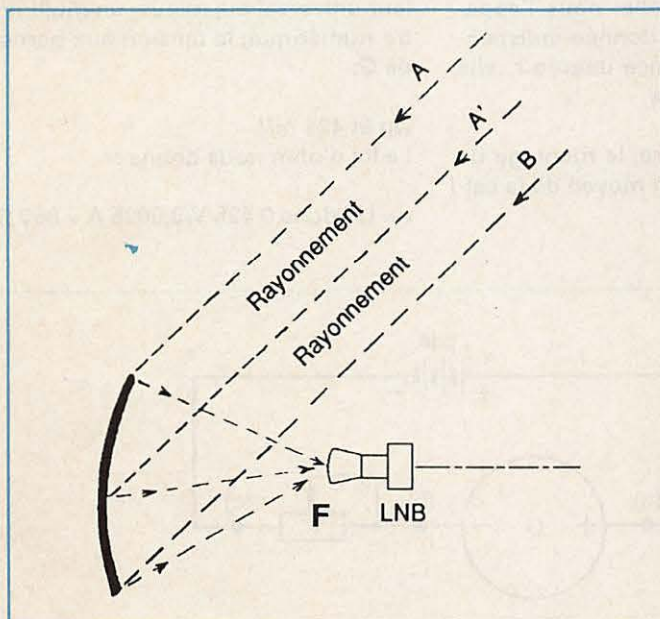
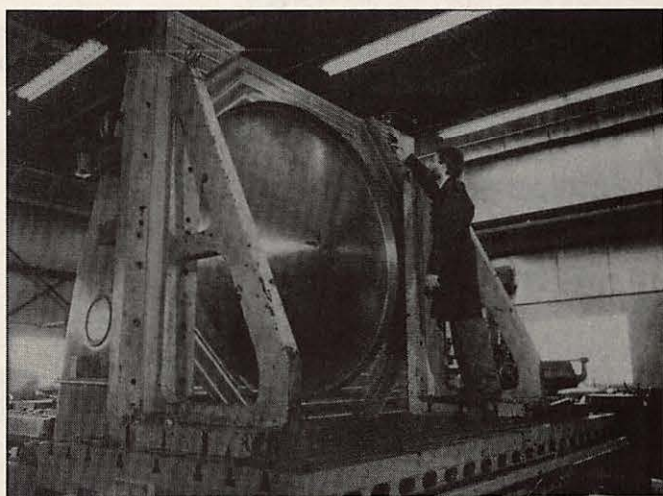

Figure 3



Moule de fabrication pour paraboles rondes

Dilatation d'un secteur d'échelle d'un voltmètre précis

Souvent, seule une partie de la graduation d'un voltmètre intéresse l'utilisateur qui aimerait que celle-ci occupe la totalité du cadran. Le montage proposé conduit à une échelle DILATEE permettant une lecture de précision.

Pierre VILLEMAÇNE - F9HJ

Les voltmètres ferromagnétiques sont robustes et économiques, mais ne peuvent être utilisés à cause de leur imprécision et de leur graduation non linéaire. Un appareil à cadre mobile est absolument nécessaire. Nous choisissons, à titre d'exemple, un galvanomètre G de 500 μ A.

CARACTERISTIQUES D'UN GALVANOMETRE

Sous les noms de sensibilité ou de calibre, les fabricants désignent l'intensité nécessaire pour que l'aiguille arrive en fin d'échelle, nous l'appelons I_t . La seconde donnée indispensable est la résistance interne r , elle est souvent précisée.

Dans le cas contraire, le montage de la figure 1 donne un moyen de la calculer.

Le galvanomètre G est branché en série avec un potentiomètre P de 33 ou 47 $k\Omega$, aux bornes d'une pile de 9 V. Le potentiomètre est câblé de façon que, en tournant son axe dans le sens des aiguilles d'une montre, sa résistance diminue ; il présente ainsi, au départ, son maximum de résistance. Cette précaution est nécessaire pour éviter le choc brutal de l'aiguille contre sa butée, choc qui pourrait la tordre irrémédiablement.

En tournant lentement, P permet d'amener l'aiguille en fin d'échelle. On mesure alors avec un bon contrôleur universel ou, mieux, un multimètre numérique, la tension aux bornes de G.

On lit 425 mV.

La loi d'ohm nous donne :

$$r = U/I \text{ donc } 0,425 \text{ V} / 0,0005 \text{ A} = 850 \Omega.$$

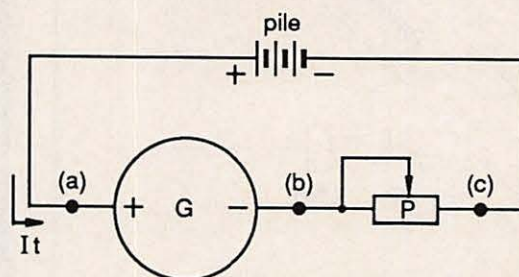

Figure 1 : Définition des caractéristiques d'un galvanomètre

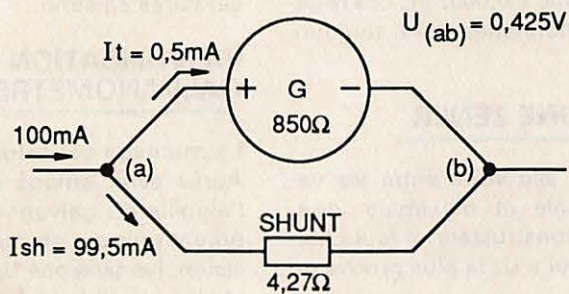

Figure 2 : Utilisation d'un galvanomètre en ampèremètre

Ces deux données :
 $I_t = 500 \mu\text{A}$ et $r = 850 \Omega$,
 suffisent à identifier G. Nous verrons, en fin d'article, comment trouver ces caractéristiques pour un galvanomètre inconnu exhumé d'un fond de tiroir.

MONTAGE DU GALVANOMETRE EN AMPEREMETRE

Nous désirons utiliser G en ampèremètre 100 mA. Pour ce faire, il faut réaliser le montage donné dans la figure 2.

En (a), un courant I_{sh} de :

$$0,1 - 0,0005 = 0,0995 \text{ A}$$

doit être dévié dans une résistance en parallèle avec G, appelée un SHUNT.

Calculons sa résistance R_{sh} .
 La ddp entre (a) et (b) est :

$$0,0005 \cdot 850 = 0,425 \text{ V},$$

$$\text{d'où } 0,425/0,0995 = 4,27 \Omega.$$

En généralisant :

$$R_{sh} = (I_t \cdot r) / I_{sh}$$

MONTAGE DU GALVANOMETRE EN VOLTMETRE

Nous désirons faire de G un voltmètre, calibre U de 20 V. Pour ce faire, il faut réaliser le montage donné dans la figure 3.

On insère, en série, une :
RESISTANCE ADDITIONNELLE, R_a .
 Avec $I_t = 0,0005 \text{ A}$, il faut une résistance totale de :

$$20/0,0005 = 40000 \Omega,$$

$$\text{d'où } R_a = 40000 - 850 = 39150 \Omega.$$

PRINCIPE DE LA DILATATION D'ECHELLE

Notre galvanomètre G a une échelle de 0 à 10. Dans le calibre 20 V, les graduations se poursuivent tous les $20/10 = 2 \text{ V}$. En supposant que ce montage a été fait pour mesurer la tension d'une batterie de voiture dans le créneau 10/15 V, les 3/4 de la graduation ne verront jamais l'aiguille.

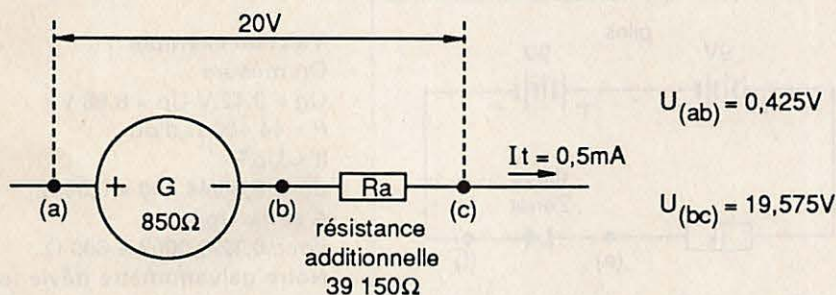

Figure 3 : Utilisation d'un galvanomètre en voltmètre

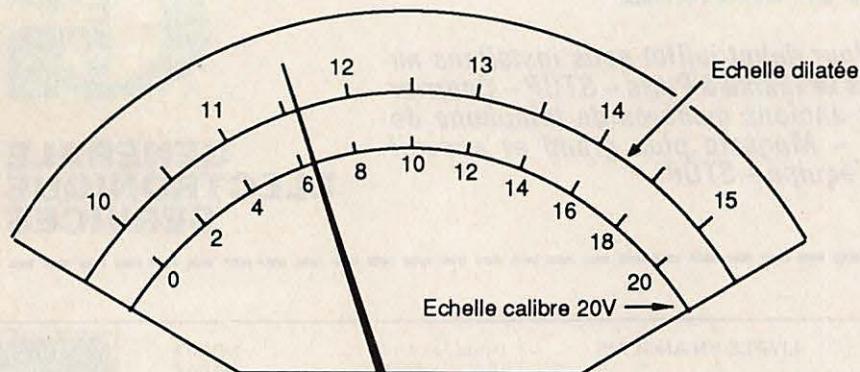

Figure 4 : Graduations de l'échelle dilatée

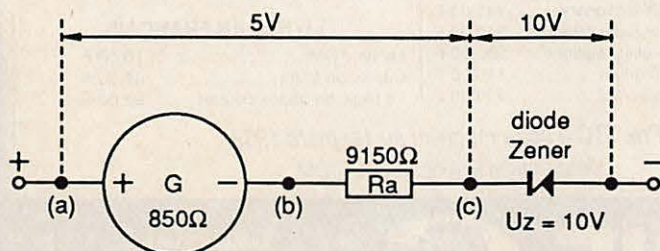

Figure 5 : Réalisation électronique de la dilatation d'échelle

La DILATATION consiste (figure 4), à ce que le zéro du cadran indique 10 V, au lieu de 0 V ; que le 10, en fin d'échelle, indique 15 V. Ainsi, les cinq volts utiles occuperont tout le cadran, et, entre deux graduations consécutives, nous aurons $5/10 = 0,5$ V, au lieu de 2 V, dans le cas précédent.

REALISATION DE LA DILATATION

(figure 5)

C'est la tension U_z , de la diode zener Z, qui fixe la tension du zéro de l'échelle, d'où $U_z = 10$ V.

Tant que cette tension n'est pas atteinte, aucun courant ne circule et G reste à 0. C'est R_a qui fixe la tension de fin d'échelle.

La ddp entre (d) et (c) doit valoir :

$$15 - 10 = 5 \text{ V.}$$

Comme $I_t = 0,0005$ A,

il faut une résistance totale de :

$$5/0,0005 = 10\,000 \, \Omega,$$

soit pour R_a :

$$10\,000 - 850 = 9\,150 \, \Omega.$$

Puissance de $R_a = P = I^2 R$, donc $(0,0005)^2 \cdot 9150 = 0,0002$ W. Les résistances additionnelles sont toujours des 1/4 W.

CHOIX D'UNE ZENER

Quant à U_z , elle varie entre les valeurs minimale et maximale, données par le constructeur, il faut choisir la zener qui a U_z la plus proche de 10 V.

La figure 6 montre la façon de mesurer U_z , entre (e) et (f). Comme la tension d'alimentation doit être supé-

rieure à U_z , deux piles 9 V sont nécessaires en série.

IDENTIFICATION D'UN GALVANOMETRE INCONNU

Le montage est celui de la figure 1. Après avoir amené en fin d'échelle l'aiguille du galvanomètre, grâce au potentiomètre, on mesure, avec précision, les tensions U_g entre (a) et (b) et U_p entre (b) et (c).

On débranche la pile pour mesurer la résistance P entre (b) et (c).

Le quotient U_p/P nous donne I_t .

Le quotient U_g/I_t est la résistance interne r du galvanomètre.

Voici un exemple :

On mesure :

$$U_g = 0,12 \text{ V } U_p = 8,88 \text{ V}$$

$$P = 44\,400 \, \Omega, \text{ d'où}$$

$$I_t = U_p/P$$

$$\text{donc } 8,88/44\,400 = 0,0002$$

$$A \text{ et } r = U_g/I_t,$$

$$\text{donc } 0,12/0,0002 = 600 \, \Omega.$$

Notre galvanomètre dévie totalement et sa résistance interne est 600 Ω . ★

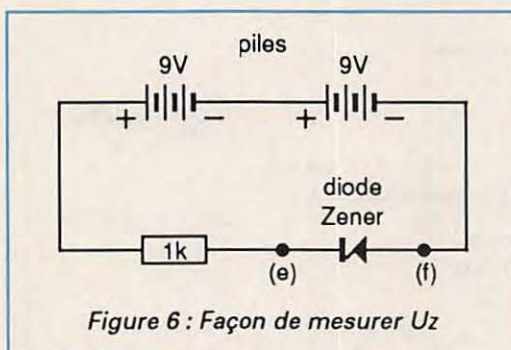

TELEGRAMME

Changeons d'adresse - STOP - Pour début juillet nous installons au 172 rue de Charenton toujours dans le 12ème à Paris - STOP - Courrier suivra - STOP - Conservons nos anciens numéros de téléphone de télex et de télécopieur - STOP - Magasin plus grand et accueil chaleureux - STOP - 73 de toute l'équipe - STOP -
Signé : GES



**GENERALE
ELECTRONIQUE
SERVICES**



LIVRES EN ANGLAIS

Call Book U.S.A.	290,00 F
Call Book Monde (sauf U.S.A.)	290,00 F
World radio TV handbook	210,00 F
ARRL Handbook	290,00 F
Passport to worldband radio 89	170,00 F
Maritime radio handbook	145,00 F
SWL'S antenna Handbook	145,00 F
Ambassy radiocommunication HB	110,00 F
Confidential frequency list	250,00 F
Soviet maritime RTTY dictionary	145,00 F
Easy VP antennas for radio listeners	210,00 F
Klingenfuss guide to utility stations	230,00 F
Air and meteo code manuel	110,00 F
Guide RTTY code manuel	200,00 F

Guide Fax simile	140,00 F
VHF Handbook	130,00 F
Antenna Handbook	130,00 F
Power grid (tubes EIMAC)	120,00 F
Better short waves reception	110,00 F

LIVRES POLY VERLAG

Allemand/Anglais Frequentz Handbook 100 KhZ - 30 MHz	220,00 F
Frequentz Handbook RTTY	230,00 F

LIVRES EN FRANÇAIS

La vie d'OM	70,00 F
Carnet de trafic	40,00 F
La radio en ondes courtes	95,00 F

Prix TTC à notre magasin au 1er mars 1989

Dépositaires Editions SORACOM



LA LIBRAIRIE



**GENERALE
ELECTRONIQUE
SERVICES**

68 et 76 avenue Ledru-Rollin
75012 PARIS

Tél. : (1) 43.45.25.92
Télex : 215 546 F GESPAP

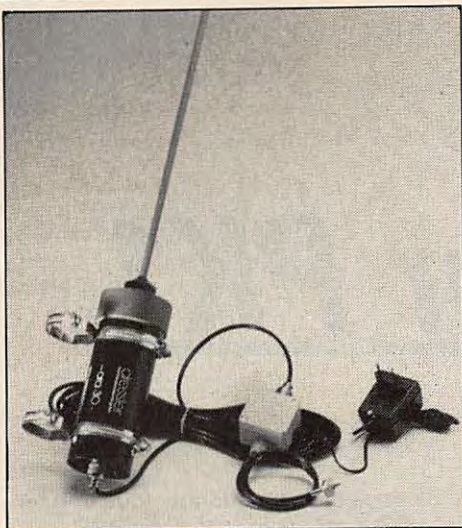

DRESSLER ARA 30
Antenne active de 50 KHz à 40 MHz. Antenne professionnelle de réception à large bande. Excellente résistance aux signaux forts. Facteur de bruit faible. Livrée complète avec son alimentation.

Et bien sûr, **TOUT le matériel radioamateur.**
Documentation sur demande. Envoi rapide France et étranger



F8ZW
Tél. 88.78.00.12.
Télex 890 020 F 274
118, rue du Maréchal Foch
67380 LINGOLSHEIM



DRESSLER ARA 500
Antenne active de 50 à 900 MHz. Antenne verticale d'excellente sensibilité et très bonne résistance à la transmodulation. Fruit des techniques les plus récentes.

DERNIERE MINUTE

• L'indicatif TX5IH sera utilisé les 14 et 15 juin pour commémorer l'anniversaire du débarquement des alliés. Prêtez l'oreille ! (Info F-DX-F)

• Pour la Journée Mondiale des Télécommunications, 4 indicatifs spéciaux furent attribués à la F-DX-F. Vous avez pu entendre TWØAA, TWØBB, TWØCC et TWØDD.

INDEX DES ANNONCEURS

GES	II	SRC (Filtres)	47
ICOM	III et IV	SUD Avenir RADIO	53
FREQUENCE CENTRE	4	SRC (Charte F-DX-F)	54
G. COM	6	GES (Librairie)	60
MARGUERITE	6	GES (Télégramme)	60
SERTEL	8	BALAY	61
RADIO MJ	9	BATIMA	61
SRC (3615 ARCADES)	11	VAREDEC	61
SRC (Disquette dom. publ.)	12	SRC (Guide DX)	63
GJP	13	SIRATEL	63
GES	16	SRC (Carte examen)	63
GES	17	VAREDEC	69
BERIC	23	BATIMA	71
CB SHOP	27	GES (Coaxiaux)	71
BATIMA	27	ELS	71
CHOLET	27	SRC x 4	73 à 76
CTA	30	GES (Wattmètre)	77
TONNA	31	OGS	78
GES	32	SRC (Cartes QSL)	78
ENCORE	35	SLORA	79
SRC (QSL Bicentenaire)	39	SRC (Anciens numéros)	80 et 81
SRC (Programme)	41	SRC (Abonnez-vous)	82

SATELLITES TV

ANTENNES BALAY

51, bd de la Liberté, 13001 MARSEILLE

INFORMATIONS : de 8 à 22 heures

Tél. 91 50 71 20 + 91 50 70 18

TELECOM

1 antenne 80 cm offset
1 récepteur manuel
1 LNB 12 GHz + Feed **4 000 F**

ECS INTELSAT

1 antenne 1,2 m offset
1 récepteur manuel
1 Feed Polarotor
1 LNB 1,6 max **6 500 F**
1 moteur 18 pouces **800 F**

LNB 10.95 - 11,7 GHz

2 db Skyscan **900 F**
1,6 db **1 200 F**
1 LNB 1,3 db **1 300 F**
4 GHz 50 K **950 F**
12 GHz 2.1 max **1 000 F**
10.95-12.5 Unid **2 000 F**
1 LNB 1.8 **1 000 F**

RECEPTEURS DEMODULATEURS

Galaxy **2 200 F**
Echostar SR4500 **5 000 F**
Echostar SR5500 **8 000 F**
ASR7000 stéréo **5 500 F**

FEEDS POLAROTORS

Chaparral 11 GHz **800 F**
Echo 4 GHz Pol **500 F**
IRTE magnétique **1 300 F**
RACAL magnétique **1 000 F**
Diélectrique **100 F**

IDEM AVEC RECEPTEUR

Pos. SR 4500 E, 99 canaux,
son parfait sur TV5
Télécom IR
Moteur 18 pouces **10 500 F**

CABLES

RG 6 (CT 100) **5 F MTR**
Plat RG 6 + Mot
+ Pol + Rel **20 F MTR**

ENSEMBLE ASTRA **N.C**

INCLINOMETRE **150 F**

Mesureur de champ
Maspro **5 000 F**
Connecteur F mâle **2 F**
Pince Pro pour conn. F **350 F**

ANTENNES

0,8 m offset **1 000 F**
1,2 m offset avec monture
équatoriale **2 500 F**
1,8 m IRTE +
monture équatoriale **4 700 F**
2 m IRTE **5 700 F**
Commutateur de têtes **50 F**

RECEPTEUR RADIO

6 gammes, ondes courtes,
GO, PO, FM **230 F**

Extension de
télécommande **800 F**

ANTENNES DECA ROTORS CDE

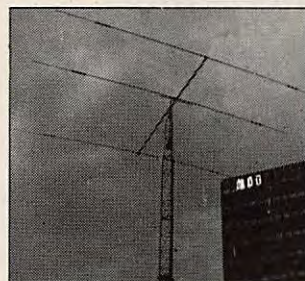

Kurt FRITZEL

- Du dipôle à la 6 éléments
mais également
- ANTENNES VERTICALES :
GPA 30 - GPA 404 - GPA 50
- CONRAD WINDOW
FD3 - FD 3BC - FD4 - Super FD4
- W3 2000
sans oublier
- LES ROTORS CDE.

VAREDEC COMIMEX

S N C O U R A N D e t C O

SPECIALISE DANS LA VENTE DU MATERIEL
D'EMISSION D'AMATEUR DEPUIS PLUS DE 20 ANS

2, rue Joseph-Rivière, 92400 COURBEVOIE, Tél. (1) 43.33.66.38+

Règlement min. 20 % à la commande, le reste contre remboursement
ANTENNES BALAY - 51, bd de la Liberté, 13001 MARSEILLE

Prix au 01-04-89 - Doc. 10 F timbres pour frais

Un filtre pour PK1

Ce type de contrôleur pour packet est en effet sensible à la qualité des signaux venant de la réception du transceiver. Bien souvent, le niveau entre les deux notes 1200 et 2200 Hertz n'est pas égal. Il serait possible de l'égaliser en jouant sur la capacité de la désaccentuation, mais cela aurait pour effet néfaste d'apporter un taux de distorsion plus élevé, et bien sûr de modifier la bande passante BF du récepteur, ce qui n'est pas recommandé si on trafique encore (de temps en temps) en phonie !

Le montage décrit ici permet de pallier à ce défaut. Il ne comporte aucun réglage, si ce n'est celui du niveau BF à l'entrée du montage, éventuellement. Quelques centaines de millivolts sont bien suffisants.

L'ensemble fonctionne sous une tension de 12 volts.

Le filtre, principalement composé d'un MF10, est alimenté en + et - 5 volts. Le + 5 vient du régulateur 7805 et le - 5 est généré à partir du 74HCT4060 est d'un petit convertisseur de tension. Le MF10 sollicite une fréquence de pilotage variant entre 153 et 200 kHz qui est également générée par le 74HCT4060.

La précision des résistances allant au MF10 sera de 1 % impérativement. Avec ce petit montage, il est possible de décoder des signaux ne faisant même pas bouger le S-Mètre. Si c'est déjà le cas avec votre station, sans filtre, ce dernier ne sera pas utile. Inutile également de le tester avec un TNC2 ou un PK232. Il ne donnera des résultats que sur un PK1.

Le filtre que nous vous proposons de réaliser a pour but d'améliorer quelque peu les modestes performances du PK1.

J.-P. BECQUART - F6DEQ

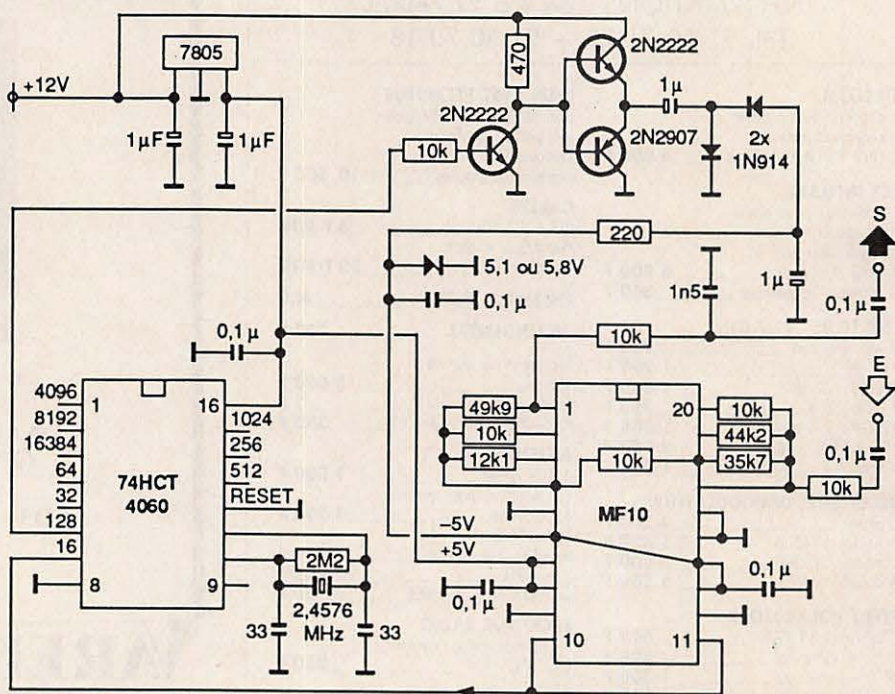

E = Entrée Audio
S = Vers PK1, broche 2 du XR2211 (sans rien d'autre)

Où passer l'examen?

Centre de zone 1
TRE
110, rue E. Vaillant
94800 VILLEJUIF
Tél. (1) 43.42.77.22

Centre de zone 2
6, Av. Paul Doumer
54500 VANDOEUVRE LES NANCY
Tél. 83.56.46.52

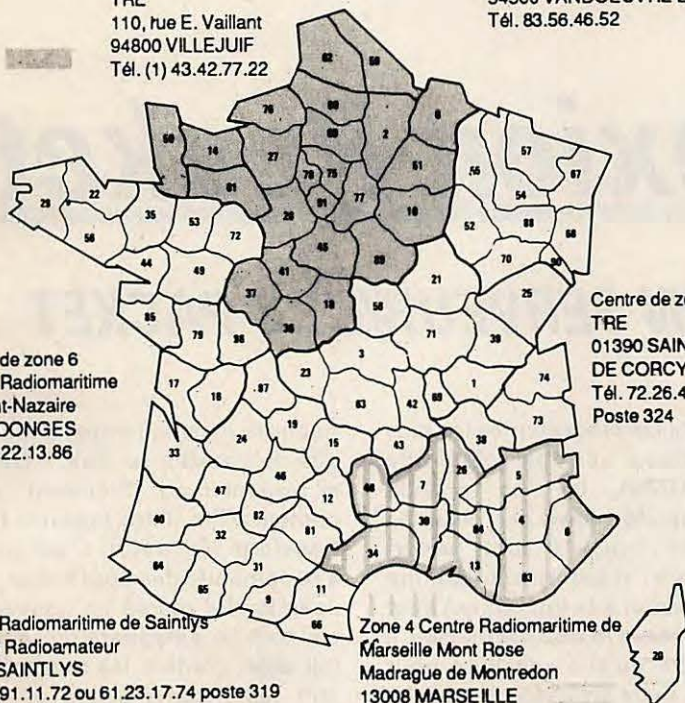

Centre de zone 6
Centre Radiomaritime
de Saint-Nazaire
44480 DONGES
Tél. 40.22.13.86

Centre de zone 3
TRE
01390 SAINT ANDRE
DE CORCY
Tél. 72.26.42.10
Poste 324

Centre Radiomaritime de Saintlys
Service Radioamateur
31470 SAINTLYS
Tél. 61.91.11.72 ou 61.23.17.74 poste 319

Zone 4 Centre Radiomaritime de
Marseille Mont Rose
Madrague de Montredon
13008 MARSEILLE
Tél. 91.72.26.10

CRM, 26 rue Sorbiers, 75020 Paris, Tél. (1) 43.58.03.62
C RADIO, 62480 LE PORTEL, tél. 21.31.44.00
C RADIO, 06335 GRASSE, tél. 93.70.19.91
C RADIO, 33311 ARCACHON, tél. 56.83.40.50
C RADIO, 29217 BREST, tél. 98.80.40.26

Centre de zone 7
Centre TRE
20177 AJACCIO RP Cédex
Tél. 95.21.42.51 et 95.21.64.82

INFORMATIQUE
COMMUNICATION

3615 MHZ

EMETTEUR/RECEPTEUR

10 W.12 V Professionnel
(d'occasion) pour récupération
de platine :

- EMISSION
- RECEPTION
- AMPLIFICATEUR PA
- DUPLEXEUR etc.

Par 1 pièce : 590 F
Par 3 pièces : 550 F
Par 5 pièces et + : 500 F
Frais de port : 70 F
Précisez à la commande
Bandes : 150 ou 450 MHz

YAKECEM : 118, rue de Paris
93100 MONTREUIL

CIRATEL : 49, rue Convention
75015 PARIS

Nouveau

Le Guide Français du DX

valable pour
tous les pays

Un guide personnalisé pour votre station

- Liste des attributions des indicatifs UIT.
- Liste DXCC à jour.
- Quelques diplômes haut de gamme.
- Adresses des services QSL.
- Les relais et balises en décimétrie.
- Liste personnalisée des pays.

Vous nous donnez : vos coordonnées géographiques ou votre QRA locator.

Vous aurez : le préfixe du pays, sa zone, le nom du pays, l'azimut pour le long path ou le short path, la distance en kilomètres du pays à contacter.

LES AZIMUTS CALCULES A PARTIR DE VOTRE STATION

Format 21 x 28,5 - Prix : 85 F + 10 francs de port soit 95 FF

Envoi par avion : rajouter 20 francs

Vous recevrez, sans supplément et automatiquement, en avril, juillet et octobre, une mise à jour des documents.

Nom _____ Prénom/Indicatif _____

Adresse _____

Code Postal _____ Ville _____

Coordonnées Géographiques ou QRA Locator _____

A retourner à : SORACOM - BP 88 - 35170 BRUZ, accompagné d'un chèque bancaire, CCP ou mandat.

La connexion Packet

DESCRIPTION D'UN SERVEUR/BBS PACKET

Depuis que les radioamateurs utilisent les transmissions de données grâce à la vulgarisation du packet-radio, plusieurs logiciels de BBS ont vu le jour. Pour la grande majorité d'entre-eux, ces logiciels ont été écrits par des amateurs ayant d'importantes connaissances dans la programmation informatique.

J.-P. BECQUART - F6DEQ

Parmi les programmes les plus connus, citons celui de **WA7MBL**, le plus répandu dans le monde, suivi par celui de **WORLI**. Ces logiciels sont performants, mais n'autorisent qu'une seule connexion à la fois. Ce qui veut dire, que lorsque la BBS est utilisée, il faut attendre qu'elle soit libre pour s'en servir. Cette limitation est également valable durant le transfert des messages de BBS à BBS.

NAISSANCE D'UN PROGRAMME FRANÇAIS

Conscients de ces problèmes, d'autres amateurs ont développé des logiciels multiconnexion comme **AA4RE** et l'équipe **DK0MAV-DF3AV** avec la **DieBox** (qui, de plus, est multilingue). Seul un Français, Jean-Paul **F6FBB**, a eu l'idée de créer un logiciel multiconnexion, voici plus de 3 ans, qui fonctionnait un peu à la façon du Minitel. Son programme, très performant pour un début, contenait à la fois une messagerie et des rubriques de services pouvant intéresser l'amateur, comme les calcul de QRA-locator ou la trajectographie satellites.

Le packet prenant de plus en plus d'extension sur les bandes, il fallait réunir toutes ces possibilités à la rapidité de traitement informatique, tout en tenant compte de l'occupation des fré-

quences dans le temps, donc la rapidité de transfert sur l'air. Il fallait aussi s'adapter au "Standard" pour la compatibilité entre logiciels lors des transferts (Forward). C'est pourquoi, à la demande des opérateurs de BBS, Jean-Paul a recréé un nouveau logiciel tout en s'inspirant de ce qui existait déjà, gardant les avantages, évitant les inconvénients, et ajoutant des fonctions nouvelles devenues nécessaires puisque le packet change de paysage constamment.

C'est ainsi qu'est née la **FBB 5.01**, qui fonctionne actuellement sur plus des trois quarts des BBS françaises depuis janvier 89. Non content de son résultat, **F6FBB** effectue la mise à jour constante de son programme. Il en est actuellement à la version 5.02 et très prochainement il testera la 5.03.

C'est donc la version 5.02 que nous allons décrire maintenant, tout en expliquant les commandes qui seront par la suite mises à jour dans les prochains numéros de MEGAHERTZ.



La console F6DEG-0 à Alençon en fonctionnement

LES COMMANDES

Les commandes de messagerie ne seront que rappelées ici, puisqu'identiques à celles de la BBS de WA7MBL décrites dans un numéro précédent de la revue.

UNE PREMIERE CONNEXION

Note aux débutants en packet :

Chaque commandes doit être obligatoirement suivie d'un retour-chariot (Enter, Return ou touche E-page du Minitel). Cette remarque est surtout valable pour les utilisateurs du PK1 (le TNC2 ajoutant automatiquement ce caractère avant d'envoyer le paquet).

A votre première connexion sur un serveur **F6FBB**, voici ce qu'il vous est conseillé de faire.

Comme le serveur ne vous connaît pas encore, il vous demande d'entrer votre prénom, ce que vous faites avec la commande "N".

Exemple : N Jean-Paul puis "Enter". Au cas où vous ne voudriez pas répondre à cette question, ce qui serait dommage car le serveur est très convivial et sympathique, il vous demanderait d'entrer le prénom à chaque connexion ultérieure.

La deuxième chose à faire, est d'entrer ses coordonnées dans la nomenclature, avec la commande suivante : "F" puis "Enter" pour accéder au serveur (nous verrons par la suite que le logiciel se décompose en deux parties, Messagerie et Serveur) puis tapez la commande "NN". Il vous demande alors d'entrer vos nom et prénom, adresse, téléphone et QRA-locator. Vous n'êtes pas obligé de répondre à tout mais il est fortement recommandé d'entrer au moins son QRA-locator. En effet, c'est cette donnée qui permettra au serveur de connaître et de stocker en mémoire votre position géographique et de répondre à vos demandes de calcul de distance dans la rubrique QRA-locator et aux demandes de calcul de trajectographie de satellite automatiquement.

Surtout pas de panique. Tout est prévu. Si une commande vous semble obscure, tapez soit un "?" ou un "H" (Help). Un bref message d'aide vous

sera envoyé. La liste des commandes est transmise après chaque commande sous cette forme : (B,F,G,H,I,J,K,L,N,O,R,S,T,V,X,?) >.

Chaque lettre de ce "Prompt" est une commande, le signe ">" vous indique que le serveur attend de vous une nouvelle commande. Pour obtenir l'aide détaillée d'une commande précise, tapez "?" suivi de la lettre sans espace, puis Return. Exemple : "?S" vous donnera l'aide détaillée à la commande "S".

Après quelques semaines d'utilisation vous pourrez passer en mode "Expert", ce qui vous donnera des "prompts" très courts augmentant ainsi la rapidité de la transmission.

Le serveur F6FBB est personnalisable. Chaque "Sysop" a la faculté de convenir des textes envoyés à chaque début et fin de connexion, il est donc difficile de décrire avec précision le contenu des informations envoyées par le serveur automatiquement. Mais bien souvent, vous recevez un message de bienvenue ou un petit bonjour, suivi du numéro de port RS232 et de voie affectée ; puis du dernier numéro de message et du nombre de messages actifs, ou encore de votre option de pagination, si vous l'avez demandée.

LA FBB 5.02

Voyons maintenant en détail le fonctionnement d'une FBB 5.02.

Le logiciel se compose donc de deux parties distinctes.

MESSAGERIE

Dès votre connexion, vous êtes en mode messagerie. Ce mode ne sert qu'à transmettre ou à recevoir des messages.

Il y a deux possibilités.

La première vous permet de déposer un message destiné à un correspondant de votre région, message qu'il lira dès qu'il se connectera à son tour (S F6XXX), le serveur lui indiquant qu'il y a un nombre "x" de messages pour lui (l'option SP n'est pas nécessaire avec ce serveur si le message est destiné à un indicatif cohérent).

La seconde permet de déposer un message destiné à un correspondant n'ayant pas accès au serveur directe-

ment, mais ayant un autre serveur dans sa région. Vous déposez donc un message à destination de ce correspondant via le serveur le plus proche.

Exemple : vous êtes à Poitiers et souhaitez déposer un message à destination d'un correspondant habitant Toulouse. Vous déposez un message sur le serveur **FC1GHV** avec la commande **S F6XXX @ F6FBB**. Ce message sera transféré automatiquement sur le serveur **F6FBB**. Toutes les quinze minutes (selon le paramétrage du serveur) une balise est émise indiquant que le serveur est en service, suivi de "Messages pour : F6XXX" (maximum de 8 indicatifs).

La messagerie permet également d'envoyer et de recevoir des bulletins, comme les bulletins d'associations qui peuvent être consultés par tous. Des bulletins de tous genres viennent des quatre coins du monde. Ils concernent, comme nos règlements le précisent, tout ce qui a trait à notre activité radioamateur : le trafic (expéditions, DX, QSL, packet, etc...), la technique (documentation, caractéristiques composants, CR d'essais, etc...), des comptes-rendus de réunion d'association. Cette liste n'est pas exhaustive. En bref, une formidable banque de données pour les radioamateurs. Il n'est pas rare que la mémoire de masse du serveur, le disque dur en l'occurrence, soit presque plein et qu'il renferme près de 20 millions de caractères de bulletins et de messages. Bien sûr, tous ces bulletins ne vont pas forcément vous intéresser, mais la messagerie, c'est un peu comme le journal, on lit ce qui nous intéresse et on laisse le reste de côté ! Les messages envoyés par la commande "SP" ne peuvent être listés et lus que par leur destinataire. Par contre, ceux envoyés par la commande "SB" (bulletin) peuvent être listés et lus par tous.

NOUVELLES OPTIONS

Pagination (OP)

Cette commande est très utile aux utilisateurs de Minitel. En effet, celui-ci, n'ayant pas de mémoire permettant de relire, un problème se pose pour les messages de plus de 20 lignes. L'option de pagination permet de "Stopper" l'envoi du message au bout de 20 lignes, vous laissant ainsi

le temps de lecture nécessaire. Un prompt : **Suite** --> s'affiche en bas de l'écran, il suffit de taper "Enter" pour redémarrer la transmission du message, ou de taper "A" (Abort) pour l'arrêter. Il est possible de paramétrer vous-même cette option avec la commande "OP Espace Valeur".

Exemple : **OP 15** pour avoir la pagination à 15 lignes.

Langues (OL)

Commande très utile dans les régions frontalières. Par défaut, le serveur vous répond dans la langue classée en numéro 1 par le Sysop, logiquement en France, le français. L'affectation automatique se fait lors de la première connexion. Il est fourni avec 2 fichiers (français et anglais). Les fichiers pour d'autres langues seront faits par le Sysop. De plus, un autre fichier de sélection de langues permet le choix de la langue selon l'indicatif de l'utilisateur. Par exemple, indicatif commençant par G = anglais, par I = italien, par EA = espagnol, etc... Il est également possible que le serveur vous réponde en anglais, il vous suffit de faire la commande "OL 2". L'option reste en mémoire pour les connexions suivantes et le serveur vous répondra dans cette langue jusqu'à ce que vous modifiez à nouveau l'option de langue. Le numéro de la langue n'est pas encore standardisé.

Gateway (G)

Cette commande a deux possibilités. La première : Gateway entre ports. Elle permet, lorsque le serveur est équipé d'au moins deux ports séries, soit d'utiliser deux TNC sur deux fréquences différentes, soit d'utiliser des commandes de connexion via l'autre port.

Par exemple : le 1er port est sur 144,675, l'autre sur 430,675. Vous êtes sur 144,675. Vous envoyez la commande "G", le serveur vous demande le numéro du port à utiliser. Vous sélectionnez le port 2. Il vous attribue une voie et c'est comme si vous étiez sur le 430,675. Seules des commandes de connexion et de fin de Gateway sont per-

mises. Autre possibilité, Gateway entre voies. Un de vos amis est déjà connecté au serveur, vous désirez le contacter, il suffit, lorsque vous êtes vous même connecté à ce même serveur, de faire la commande "= F6XXX". Si cette station n'est pas en traitement machine, vous y serez connecté par l'intermédiaire du serveur, sinon vous recevrez le message "*** F6XXX est occupé, Patientez SVP.". Attention, n'abusez pas de cette commande. Elle ne doit servir que pour avertir un correspondant que vous désirez un contact avec lui et n'est pas destinée à vous permettre de faire une liaison complète car vous occupez le double du temps sur la fréquence et mobilisez 2 des voies du serveur. Le serveur ne doit pas



être une station répétitrice. Une autre commande vous permet d'envoyer un "Break" suivi d'un texte court à une station également connectée au serveur. Pour cela tapez "> F6XXX Bonjour de Pierre". Cette station recevra "*** Break de F6ZZZ Bonjour de Pierre". Vous êtes averti que ce break est bien reçu. Il est préférable d'utiliser cette commande uniquement pour donner un rendez-vous.

SERVEUR

Le serveur est la partie "Service" du logiciel.

On y accède par la commande "F", et les commandes de messagerie n'ont plus rien de commun ici, sauf "B" (Bye). A noter qu'un autre "F" aussitôt, vous fait à nouveau basculer en mode "Messagerie".

Le serveur est divisé en "Rubriques",

lesquelles sont également divisées en sous-rubriques, et ainsi de suite. Il est possible d'enchaîner des commandes de rubrique et sous-rubrique afin d'accéder directement au choix sans passer par les menus et sous-menus (Exemple : "QC" pour calculer une distance entre 2 QRA-locators, ou encore "TP3" pour avoir les paramètres orbitaux de OSCAR-12).

COMMANDES MESSAGERIE (Rappel)

Commandes directes

- **A** (Abort)
Arrêt de la transmission d'un long fichier, message, ou liste de messages.
- **B** (Bye)
Se déconnecter élégamment du serveur.
- **F**
Bascule du mode Messagerie au mode Serveur (et vice-versa).
- **G** (Gateway)
Accès aux autres fréquences, si ports multiples.
- **H** (Help)
Donne un court message d'aide générale.
- **I** (Information)
Donne des informations sur l'état du serveur.

- **L** (List)
Donne la liste des nouveaux messages depuis cette dernière même commande.
- **T** (Talk)
Appeler l'opérateur.
- **V**
Donne la version du logiciel de serveur utilisé.

- **X**
Bascule entre mode Expert et mode Normal.

Commandes avec Qualifier

- **J** (Jheard)
Liste des dernières stations connectées. Doit être suivi de la lettre du port (A = port 1).

PACKET

* K (Kill)

Suppression de message.

Doit être suivi d'un espace et d'un numéro de message.

Variante : **KM** : Effacer tous ses messages lus.

• L (List)

Liste de messages.

LL 10 = Liste des 10 derniers messages reçus.

L 1234 = Liste jusqu'au message 1234.

L 9900 10000 = Liste les messages de 9900 à 10000.

LM = Liste ses messages.

L< F6XYZ = Liste les messages venant de F6XYZ.

L> F6XYZ = Liste les messages destinés à F6XYZ.

• N (Name)

Entrer ou Modifier son prénom.

Ex : N Paul.

• O (Option)

Sélection des options.

OP = Bascule de la Pagination (avec ou sans).

OP 18 = Pagination à 18 lignes.

OL = Liste des langues disponibles.

OL 1 = Bascule en langue n° 1.

* R (Read)

Lecture de messages.

R 1234 = Lecture du message 1234.

RM = Lecture de ses messages.

• S (Send)

Envoi d'un message.

Variante : **S F6XXX** = Envoyer un message à F6XXX.

SP F6XXX = Envoyer un message privé à F6XXX.

SB TOUS = Envoyer un bulletin à tous.

SB TOUS @ F5BBS = Bulletin à tous sur le serveur F5BBS.

SB TOUS @ F = Bulletin sur tout le réseau français.

* V (Verbose)

Même commande que R, mais avec acheminement complet en plus.

(En mettant le numéro de message, sinon donne le numéro de version).

* Note : Il est possible de chaîner plu-

sieurs numéros de message dans la limite de la ligne.

COMMANDES SERVEUR

Comme dans le mode serveur, un "prompt" de liste des lettres de commande est envoyé. Ce prompt varie en fonction de la rubrique où l'on se trouve. A chaque type de prompt on obtient les commandes en clair en tapant "?" <return>.

Ainsi au premier prompt : **2:MENU (B,C,D,F,I,N,Q,T, ?)>**, et si on tape "?" on obtient :

(C)onnections-Stat

(D)os

(I)infos

(N)omenclature

(Q)RA-Locator

(T)rajectographie

(F)in

2:MENU >

Ici aussi le ">" vous invite à une nouvelle commande.

Notes : le chiffre 2 avant :MENU indique que 2 voies sont occupées actuellement.

La commande "B" (Bye) est la même qu'en mode messagerie. Elle permet la déconnexion sans avoir à revenir en premier mode.

CONNEXIONS-STATISTIQUES

Prompt : **2:CONNEXIONS-STAT (B,F,G,H,I,J,L,O, ?) >**

Cette rubrique donne la liste des con-

nexions et les statistiques générales, par jour, heure, et occupation.

(L)iste :

Donne la liste des connexions (log du serveur)

(I)ndicatifs :

Liste des indicatifs connus du serveur.

(H)eur historique :

Histogramme d'occupation par heure.

(J)our historique :

Histogramme d'occupation par jour.

(G)énéralités :

Nb de Msg actifs, Nb de connexions, Temps moyen/connexion,

Nb connexion/jour, heures de pointe.

(O)ccupation rubriques :

Pourcentage d'occupation serveur

Pourcentage d'occupation messagerie

Pourcentage en détail par rubriques du serveur

DOS

Prompt : Date - Heure
FBBDOS V5.02.

1:/>

Commandes Dos disponibles :

AIDE, HELP, ?, DIR, GET, PUT, CD, MD, MKDIR, COPY, DEL, RD, RMDIR, TYPE, EXIT, QUIT, FIN, F.

Les commandes AIDE, HELP et ? sont identiques, elles donnent cette liste pour mémoire.

Les commandes FBBDOS ci-dessus sont acceptées dans leur forme.

GET NOMFICHER.EXT :

Sortir un fichier (ou descendre).

PUT NOMFICHER.EXT :

Entrer un fichier (ou monter).

CD NOMREPertoire :

Entrer dans un répertoire.

MD / MKDIR :

Créer un répertoire.

RD / RMDIR :

Supprimer un répertoire.

COPY NOMFICHER.EXT :

Copier un fichier.

TYPE NOMFICHER.EXT :

Voir un fichier.

DEL NOMFICHER.EXT :

Supprimer un fichier.

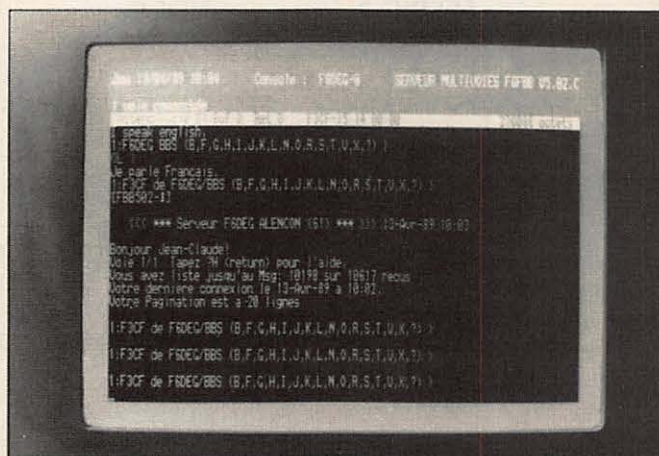

PACKET

EXIT/QUIT/FIN/F :
Quitter le FBB.DOS.

INFOS

Rubrique d'information créée par le Sysop.

Fonctionne en sous-rubrique et sous-sous rubrique, etc...

Permet de sortir des fichiers ou des informations classés par thèmes et sous-thèmes. Exemple : "Le serveur", "ATV", "L'espace", "Les diplômés", "Les satellites", etc...

NOMENCLATURE

Prompt : 2:NOMENCLATURE
(B,C,F,I,N,R, ?) >

(R)echerche :

Nom, adresse, Cdt de trafic d'un amateur.

(I)ndicatifs :

Liste des indicatifs connus.

Modification

• (N)om et adresse :

Entrer ou modifier.

• (C)onditions de trafic :

Entrer ou modifier.

(F)in

QRA-LOCATOR

Prompt : 2:QRA-LOCATOR
(B,C,D,F,L,Q, ?) >

(Q)ra -> Long. Lat. :

Calcul des QRA-locator en Longitude/Latitude.

(L)ong. Lat. -> QRA :

Calcul à partir de Longitude/Latitude en QRA-loc.

(D)ist. et Azimut :

Calcul de distance et Azimut à partir d'un QRA-locator.

(C)umul distances :

Calcul cumulé entre plusieurs QRA-locators (dépouillement de contest).

(F)in.

TRAJECTOGRAPHIE

Prompt : 2:TRAJECTOGRAPHIE
(B,C,F,P,T, ?) >

(M)ise à jour :

Mise à jour des paramètres (Sysop ou son délégué seulement).

(C)aractéristiques :

Caractéristiques des satellites en fichier dans le serveur.

Pour les prochains déplacements vacances...

Des links accessibles par VHF (nodes couplés) mais bien moins encombrés !

RÉSEAU PACKET UHF SUD / O et E 430,675 MHz

INDICATIF	TYPE	DPT.	LOCATOR
FE6AQK-7	NODE	04	JN23WT
F1CAU-7	NODE	06	JN33RT
F6HZO-7	NODE	06	JN33NV
FF1KED-7	NODE	13	JN23RM
FC1ECC-7	NODE	19	JN05SD
FF1LUU-7	NODE	26	JN24OW
F1EBV-7	NODE	30	JN14SC
FE6BEX-7	NODE	31	JN03SP
FC1BPS-7	NODE	46	JN04XS
FF6KDC-4	DIGI	63	JN16UA
FC1EQF-7	NODE	66	JN12JP
FE6GXA-7	NODE	69	JN25KR
FE6BIG-7	NODE	74	JN35BV
FE6GOW-7	NODE	83	JN23XI
F2XC-7	NODE	83	JN33II

Locator : JN08AC

```
-----  
: Heure : Az. : El. : Dpl. : Dist. : Alti. : Lon : Lat : Ph. :  
: UTC : Deg : Deg : kHz : km : km : Deg : Deg : 256 :  
-----12-Avr-89-----Orbite 635-----  
: 12 : 00 : 323 : 7 : 0.0 : 27228 : 22280 : 121 : 49 : 212 :  
: etc... : : : : : : : : : : :  
Suite -->
```

Figure 1 : Calcul de la trajectographie d'un satellite

(P)aramètres orbitaux :

Paramètres orbitaux des satellites en fichier dans le serveur.

(T)rajectographie :

Calcul de la trajectographie d'un satellite en fichier dans le serveur depuis votre QRA-Locator, ou celui du serveur par défaut, date et heure indiquées.

Un tableau est envoyé dans cette forme de la figure 1.

Validez par "Enter" pour continuer ou tapez "A" pour arrêter.

CONCLUSION

Pour conclure, nous donnerons quelques caractéristiques sur ce logiciel :

Il est écrit en langage C et comporte environ 25 000 lignes de code source. Il a été compilé en TURBO C.

Les modifications à venir paraîtront au fur et à mesure dans les prochains numéros de la revue.

Si vous avez des questions, vous pouvez les adresser à l'auteur via les BBS mais également à l'adresse suivante :

MEGAHERTZ
Connexion Packet
BP88
35170 BRUZ

N'oubliez pas de noter lisiblement SUR LE FEUILLET portant vos questions : vos nom, prénom, adresse et, éventuellement, numéro de téléphone.

Merci à Jean-Paul, F6FBB et Patrick, FC1GHV pour leur aide apportée lors de la réalisation de cet article. ★



RECEPTEUR R 5000

Récepteur de trafic 150 kHz - 30 MHz - TOUS MODES - Secteur et 12 VCC
- EN OPTION : 108-174 MHz VC 20.



Emetteur-récepteur TS 440 SP* - TS 440 SPP **

USB - LSB - AM - FM - CW - FSK / Emetteur bandes amateur / Récepteur couverture générale / 110 W HF - 220 W PEP - 12 V.

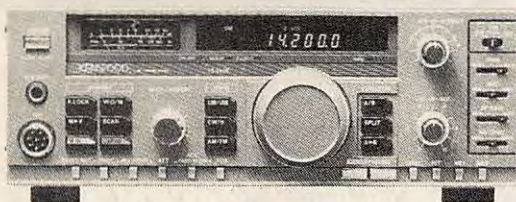

Emetteur-récepteur TS 140 SP*

USB - LSB - AM - FM - CW / Prévu pour le AMTOR et le Packet / Emetteur bandes amateur, récepteur couverture générale / 110 W HF.



Transceiver FM TM 721 E

VHF 45 W et UHF 35 W / Alimentation 12 V externe.



Emetteur-récepteur TR 751 E

144 à 146 MHz / tous modes / 25 W et 5 W HF / commutable en tous modes.

Emetteur-récepteur TR 851 E

Identique en UHF.

* La mention SP suivant la référence d'un appareil certifie la conformité de celui-ci vis-à-vis de la réglementation des PTT. Nous garantissons qu'aucune caractéristique des matériels n'est affectée par cette modification.
** La mention PP suivant la référence d'un appareil signifie que la puissance de celui-ci a été ramenée à 10 W et permet l'obtention des licences A ou B.
TOUS NOS MATERIELS SONT VERIFIES DANS NOTRE LABORATOIRE AVANT VENTE.



Emetteur-récepteur TS 940 SP* - TS 940 SPP**

USB - LSB - AM - FM - FSK / Emetteur bandes amateur - 100 WHF - CW - 220 W PEP - final à transistors / Récepteur à couverture générale - VBT - Slope tune - Pitch - AF Tune - Notch - Point d'interception + 13 dBm pour 2 fréquences espacées de 50 kHz / Alim. secteur incorporée.

TRANSCEIVERS FM



TH 25 E VHF
TH 45 E UHF



TH 215 E VHF
TH 415 E UHF



TH 205 E VHF
TH 405 E UHF

GRAND CHOIX D'ACCUS : PUISSANCE OU AUTONOMIE

NOUVEAU



TRANSCEIVER TS 790 E

VHF / UHF (SHF en option) / 45 W en VHF, 40 W en UHF et 10 W en SHF

VAREDOC COMIMEX

S N C D U R A N D e t C O

SPECIALISE DANS LA VENTE DU MATERIEL
D'EMISSION D'AMATEUR DEPUIS PLUS DE 20 ANS

2, rue Joseph-Rivière, 92400 COURBEVOIE. Tél. (1) 43.33.66.38+

DEMANDE DE DOCUMENTATION
Joindre 12 F en timbres

Nom : _____
Prénom : _____
Adresse : _____

Ephémérides

Robert PELLERIN
F6HUK

ELEMENTS ORBITAUX

NOM	UO-9	UO-11	FO-12	RS-10/11	AO-10	AO-13
AN	1989	1989	1989	1989	1989	1989
JOUR	106,60042392	105,62166034	83,69611252	107,86463593	105,46152848	89,37166448
INCL	97,5630	98,0058	50,0189	82,9228	26,4208	57,2895
ARNA	156,8223	166,2259	198,0467	282,7142	270,1678	213,9669
EXC	0,0002010	0,0013661	0,0011097	0,0010943	0,6055322	0,6688587
APER	193,4152	149,9982	130,5680	213,6222	34,0870	201,4192
AMOY	166,7158	210,2152	229,6122	146,4218	353,0560	106,6281
MMOY	15,5192877	14,6335576	12,4439875	13,7196590	2,0588208	2,0969951
DMOY	0,00074227	0,00002757	-0,00000025	0,00000188	-0,00000014	-0,00000028
PANO	0,06443595	0,06833608	0,08036009	0,07288811	0,48571494	0,47687284
A	6786,0	7057,4	7863,5	7367,8	26103,3	25785,5
A-RT	407,9	679,3	1485,3	989,6	19725,2	19407,4
TPER	106,57058367	105,58175678	83,64485791	107,83499035	104,98518244	89,23041991
PNOD	0,06447819	0,06837703	0,08031444	0,07292911	0,48553846	0,47683718
*TNA	106,60039952	105,62163470	83,69609387	107,86461295	105,46148730	89,37138726
*LWN	264,1559	261,2323	234,8067	234,4269	99,4795	107,3858
DLWN	23,2077	24,6166	29,2393	26,3804	175,3502	172,1946
DLND	191,6038	192,3083	194,6197	193,1902	267,6751	266,0973

ABREVIATIONS

- 1- ELEMENTS DE REFERENCE INITIAUX :
AN, JOUR : Epoque de référence (T.U.)
INCL : Inclinaison (degrés)
ARNA : Ascension droite du nœud ascendant (degrés)
EXC : Excentricité
APER : Argument du périhélie (degrés)
AMOY : Anomalie moyenne (degrés)
MMOY : Mouvement moyen (per. anom. par jour T.U.)
DMOY : Dérivée première de MMOY
- 2- ELEMENTS COMPLEMENTAIRES
PANO : Période anomalistique (jours T.U.)
A : Demi-grand axe (km)
A-RT : A - rayon terrestre
TPER : Epoque du périhélie (jours T.U.)
- 3- ELEMENTS NODAUX
(*TNA, *LWN seuls significatifs pour les satellites d'excentricité notable)
PNOD : Période nodale (jours T.U.)
*TNA : Epoque du nœud ascendant
*LWN : Longitude ouest de ce nœud ascendant
DLWN : Ecart de longitude entre N.A. successifs
DLND : Ecart de longitude entre N.A. et N.D. suivant
(N.A. = nœud ascendant ; N.D. = nœud descendant)

PASSAGES DE "AO 13" EN JUIN 1989

PREVISIONS "4-TEMPS" :
UNE LIGNE PAR PASSAGE :
ACQUISITION ; PUIS 2 POINTES INTERMEDIAIRES ; PUIS DISPARITION ;
POUR "BOURGES" (LAT. NORD = 47.09 ; LONG. EST = 2.34)
EPOQUE DE REFERENCE : 1989 89.371664480

INCL. = 57.2895 ; ASC. DR. = 213.9669 DEG. ; E = 0.6688587 ; ARG. PERIG. = 201.4192
ANOM. MOY. = 106.6281 ; MOUV. MOY. = 2.0969951 PER. ANOM./JOUR ;
DECREMENT = -0.000000280
J = JOUR, H = HEURE, M = MINUTE
AZ = AZIMUT, EL = ELEVATION, D = DISTANCE, AMOY = ANOM. MOY, DEGRES

J	H	M	AZ	EL	D	AMOY	J	H	M	AZ	EL	D	AMOY	J	H	M	AZ	EL	D	AMOY	J	H	M	AZ	EL	D	AMOY
1	0	0	236	61	35396	224	1	1	20	266	61	29862	266	1	2	40	301	67	19642	308	1	4	0	96	2	7818	350
1	17	30	140	3	25755	55	1	20	36	156	50	37238	153	1	23	43	230	72	31987	251	2	2	50	81	1	8711	348
2	16	40	125	0	28441	64	2	19	36	133	44	37773	156	2	22	33	171	77	32125	249	3	1	30	64	21	9940	340
3	16	10	111	1	32854	83	3	18	53	117	40	38517	168	3	21	36	121	71	31514	254	4	0	20	56	17	11159	341
4	11	0	340	1	22480	315	4	11	16	334	3	19110	324	4	11	33	325	4	15455	333	4	11	50	307	3	11710	341
4	15	40	98	0	36490	102	4	18	10	103	34	39122	181	4	20	40	97	61	31093	259	4	23	10	50	13	12355	338
5	9	20	335	0	27907	298	5	9	53	331	5	22012	315	5	10	26	318	11	14752	333	5	11	0	262	4	7663	350
5	15	20	88	1	39694	126	5	17	33	91	28	39330	196	5	19	46	83	50	30489	266	5	22	0	44	9	13518	336
6	7	20	322	0	34369	270	6	8	13	326	5	27337	298	6	9	6	319	16	17142	325	6	10	0	224	3	6465	353
6	15	0	78	0	41715	151	6	16	56	80	23	39127	212	6	18	53	72	39	29917	273	6	20	50	38	5	14641	334
6	23	50	238	1	29630	69	7	2	50	277	8	41374	163	7	5	50	309	6	35839	257	7	8	50	214	20	5561	352
7	14	50	69	1	42406	180	7	16	26	70	18	38018	231	7	18	3	61	29	28912	282	7	19	40	32	3	15717	332
7	22	10	218	0	24852	51	8	1	23	261	19	39730	152	8	4	36	299	15	35452	254	8	7	50	170	0	6296	355
8	14	30	60	0	41928	205	8	15	50	59	12	36738	247	8	17	10	51	20	28159	289	8	18	30	26	0	16738	331
8	20	50	202	0	22608	44	9	0	6	246	31	38385	147	9	3	23	289	25	34969	250	9	6	40	152	9	5889	353
9	14	20	50	0	39566	234	9	15	16	49	8	34526	264	9	16	13	42	11	27672	321	9	17	10	25	3	19209	324
9	19	40	187	1	21872	42	9	22	56	228	40	37463	145	10	2	13	279	37	34240	248	10	5	30	130	15	6006	352
10	14	10	39	0	35357	264	10	14	46	36	4	31084	283	10	15	23	30	5	25991	303	10	16	0	18	0	20196	322
10	18	40	172	4	22672	46	10	21	53	207	48	37036	147	11	1	6	269	49	33384	248	11	4	20	110	17	6593	350
11	14	10	23	0	27538	299	11	14	16	21	0	26528	303	11	14	23	20	0	25489	306	11	14	30	18	0	24422	309
11	17	30	157	0	22546	44	11	20	43	180	51	36756	145	11	23	56	254	61	32955	247	12	3	10	92	16	7495	346
12	16	40	141	2	25170	53	12	19	46	155	50	37122	150	12	22	53	230	72	32308	248	13	2	0	79	13	8565	348
13	15	50	126	0	27898	61	13	18	50	134	45	37710	156	13	21	50	174	78	31938	250	14	0	50	68	9	9702	344
14	15	20	111	1	32417	80	14	18	6	117	40	38464	168	14	20	53	120	72	31304	255	14	23	40	58	6	10850	343
15	10	10	340	0	23287	313	15	10	30	335	3	19316	323	15	10	50	323	4	14942	334	15	11	10	298	1	10590	344
15	14	50	98	0	36153	100	15	17	23	103	34	39079	180	15	15	56	96	62	30861	260	15	22	30	50	3	19178	341
16	8	30	335	0	28556	295	16	9	3	332	5	22834	313	16	9	36	321	11	15775	330	16	10	10	275	8	8294	348
16	14	30	87	0	39475	124	16	16	46	91	29	39303	196	16	19	3	82	50	30232	267	16	21	20	43	1	13068	339
17	6	30	322	0	34805	267	17	7	23	326	5	27989	295	17	8	16	321	15	18107	323	17	9	10	240	12	6474	351
17	14	10	78	0	41604	148	17	16	6	80	22	39279	210	17	18	3	72	39	30359	271	17	20	0	39	10	15154	332
17	23	0	237	1	29128	66	18	2	3	278	8	41350	162	18	5	6	310	6	35616	258	18	8	10	196	2	6222	355
18	14	0	69	1	42421	178	18	15	36	70	18	38256	229	18	17	13	62	29	29400	279	18	18	50	34	6	16281	330
18	21	30	219	3	25506	54	19	0	40	263	19	39794	154	19	3	50	300	15	35523	253	19	7	0	180	16	5487	353
19	13	40	59	0	42048	202	19	15	0	59	12	37049	244	19	16	20	52	20	28687	286	19	17	40	28	3	17354	328
19	20	10	203	3	23259	47	19	23	23	247	31	38452	148	20	2	36	290	25	35040	250	20	5	50	158	28	5270	351
20	13	30	50	0	39819	232	20	14	30	48	8	34583	264	20	15	30	41	12	27326	295	20	16	30	22	0	18360	327
20	19	0	188	4	22513	45	20	22	13	230	41	37521	147	21	1	26	280	37	34312	248	21	4	40	131	34	5624	349
21	13	20	39	0	35759	262	21	13	56	37	4	31593	281	21	14	33	31	5	26612	300	21	15	10	20	1	20905	319
21	17	50	173	3	22074	43	21	21	3	207	48	36885	145	22	0	16	269	49	33688	246	22	3	30	107	33	6421	347
22	13	20	23	0	28151	297	22	13	30	22	0	26658	302	22	13	40	19	0	25101	307	22	13	50	16	0	23484	312
22	16	50	157	3	23180	47	22	20	0	181	51	36778	146	22	23	10	255	61	33025	246	23	2	20	89	29	7478	346
23	15	50	142	1	24573	50	23	18	56	155	50	36997	148	23	22	3	229	72	32616	246	24	1	10	76	24	8656	344
24	15	10	125	2	28416	64	24	18	6	134	46	37678	157	24	21	3	174	78	32007	249	25	0	0	66	19	9876	342
25	14	30	111	1	31968																						

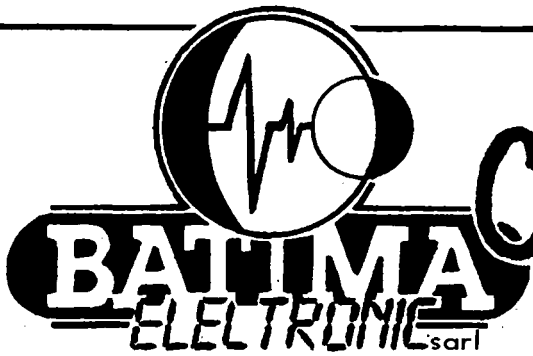

C'est

TOUT LE MATERIEL RADIOAMATEUR

QUALITE ET PRIX

- Alimentations H.T. et B.T. protégées.
- Amplificateurs H.F. à transistors et à tubes pour déca. VHF/UHF/FHF.
- Antennes d'émission et de réception toutes gammes.
- Appareils de mesures R.A.
- Symétriseurs et coupleurs d'antennes.
- Charges fictives.
- Boîtes de couplage d'antennes.
- Câbles coaxiaux, raccords et prises.
- Câbles multiconducteurs pour rotors.
- Câbles de haubannage inox et accessoires.
- Commutateurs coaxiaux, manuels et motorisés.
- Convertisseurs VLF à 10 GHz.
- Emetteurs, récepteurs : **ICOM KENWOOD YAESU** et autres...
- Filtres toutes options.
- Haut-parleurs Télécom.
- Horloges de station.
- Isolateurs.
- Manipulateurs.
- Mâts d'antennes tous modèles.
- Microphones de Télécom.
- Parafoudres.

- Préamplificateurs de mâts.
- Récepteurs de trafic.
- Décodeurs radio-télétypes : CW, Fax, Packet.
- Relais coaxiaux.
- Rotors d'antennes.
- Télévisions SSTV.
- T.O.S./Wattmètres.
- Transverters.
- Tubes d'émission et réception.
- Transformateurs, etc...
- **ET DES CONSEILS.**

Documentation contre 4 timbres à 2,20 F
VENTE PAR CORRESPONDANCE
Livraison rapide
France et étranger

- Ouvert du lundi après-midi au samedi midi
- Envoi catalogue contre 4 timbres à 2,20 F
- Renseignements techniques et dépannage de 10 h 00 à 12 h 00 exclusivement
- Renseignements commerciaux de préférence le matin de 10 h 00 à 12 h 00, l'après-midi de 16 h 00 à 18 h 00, merci.

QUATRE OM
J. PAUL SPINDLER
Fernand LABBE
Daniel HOFFMEYER
Marc ALBUSSON



Tél. 88 78 00 12
Télex 890 020 F 274
Télécopie 88 76 17 97
118, rue du Maréchal-Foch
67380 LINGOLSHEIM

POPE H100 SUPER LOW LOSS 50Ω COAXIAL CABLE

Le H 100 est un nouveau type de câble isolement semi-air à faibles pertes, pour des applications en transmission. Grâce à sa faible atténuation, le H 100 offre des possibilités, non seulement pour des radioamateurs utilisant des hautes fréquences jusqu'à 1296 MHz, mais également pour des applications générales de télécommunication. Un blindage maximal est garanti par l'utilisation d'une feuille de cuivre (feuillard) et d'une tresse en cuivre, ce qui donne un maximum d'efficacité. Le H 100 est également performant dans les grandes puissances jusqu'à 2100 watts et cela avec un câble d'un diamètre de seulement 9,8 mm.

Puissance de transmission : 100 W
Longueur du câble : 40 m

MHz	RG 213	H 100	Gain
28	72 W	82 W	+ 11 %
144	46 W	60 W	+ 30 %
432	23 W	43 W	+ 87 %
1296	6 W	25 W	+317 %
	RG 213	H 100	
Ø total extérieur	10,3 mm	9,8 mm	
Ø âme centrale	7 x 0,75 = 2,3 mm	2,7 mm monobrin	
Atténuation en dB/100 m			
28 MHz	3,6 dB	2,2 dB	
144 MHz	8,5 dB	5,5 dB	
432 MHz	15,8 dB	9,1 dB	
1296 MHz	31,0 dB	15,0 dB	
Puissance maximale (FM)			
28 MHz	1700 W	2100 W	
144 MHz	800 W	1000 W	
432 MHz	400 W	530 W	
1296 MHz	220 W	300 W	
Poids	152 g/m	112 g/m	
Temp. mini utilisation	-40°C	-50°C	
Rayon de courbure	100 mm	150 mm	
Coefficient de vélocité	0,66	0,85	
Couleur	noir	noir	
Capacité	101 pF/m	80 pF/m	

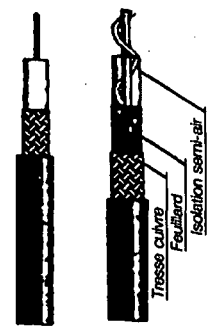

RG 213 H 100

ATTENTION : Seul le câble marqué "POPE H 100 50 ohms" possède ces caractéristiques. Méfiez-vous des câbles similaires non marqués.

Autres câbles coaxiaux professionnels
GENERALE ELECTRONIQUE SERVICES
68 et 76 avenue Ledru-Rollin 75012 PARIS
Tél. : (1) 43.45.25.92
Télex : 215 648 F GESPAP
Télécopie : (1) 43.43.25.25
ET AUSSI LE RESEAU G.E.S.

TRAFFIC 49.24 Cahier informatisé de trafic radio

Indicatif: FEGHAC Operateur: PIERRE Antenne: DIPOLE Date: 02/05/85

Date: 26/04 172000 24 14:00 59 59 145550 MARSAC 1 1 0 0

JOURNAL DE TRAFIC INFORMATISE

26/04 FEGHXX 24 14:05 AM 59 59 20450 MARSAC 5 S N N

Next QSO : 7
Next QSL : 7
Next QSL : 2
QSO cible : 2

Next QSO : 7
Next QSL : 7
Next QSL : 2
QSO cible : 2

Heure automatique - recherches - impression des QSL listing des QSO sur écran ou sur imprimante - plusieurs milliers de QSO par disquette - conformité C.S.A.
Intègre également la gestion du cahier de contrôle.
Existe en version émission, SWL et prochainement C.B.

TRAFFIC pour CPC 6128 ou 664 + DK TRONIC · 300 F
PORT : 20 F (50 F en contre-remboursement)

D'autres logiciels pour radio amateurs seront disponibles prochainement. Egalement disponible : DAO, CAO et DAO électronique, gestion de fichier...

VEUILLEZ ME FAIRE PARVENIR :

UN CATALOGUE (joindre 3 timbres à 2F20)

TRAFFIC EMISSION TRAFFIC SWL

NOM _____ PRENOM _____

ADRESSE _____

E.L.S 8 route de BORDEAUX 24430 MARSAC / 53 04 12 58

PROPAGATION

Nombre de WOLF

Juin : 185

Juillet : 191

Août : 195

Marcel LEJEUNE
F6DOW

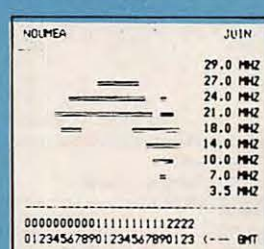
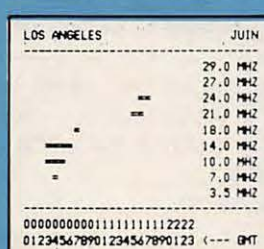
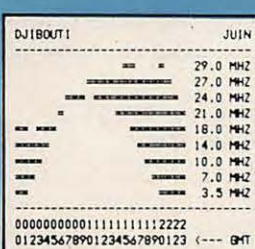
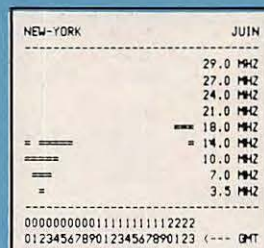
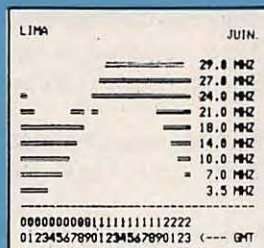
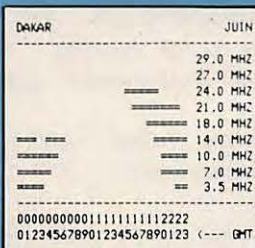
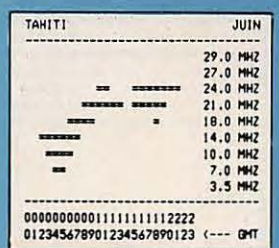
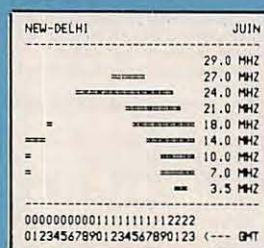
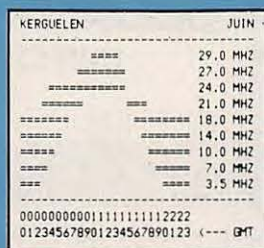
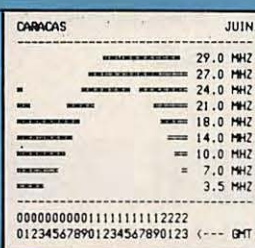
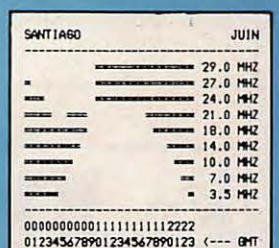
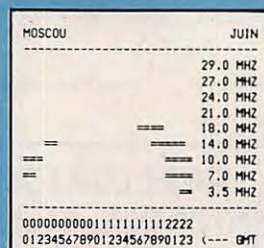
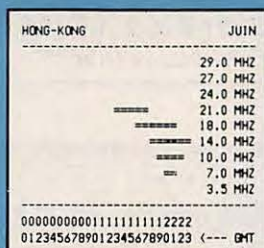
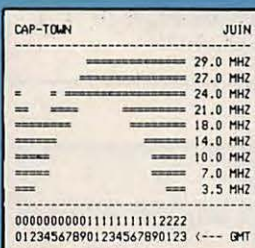
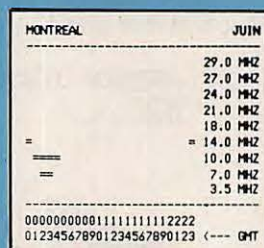
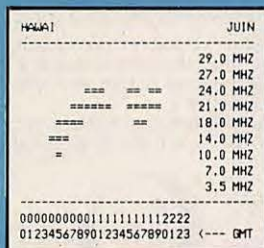
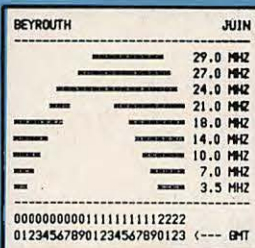
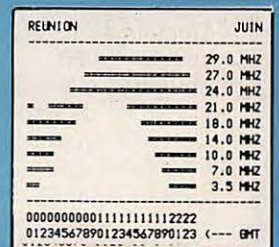
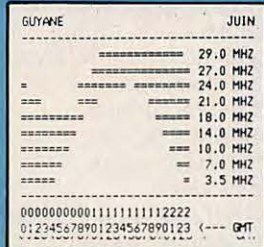
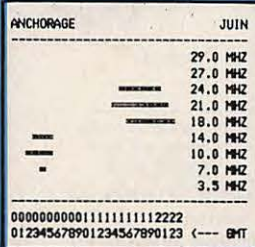
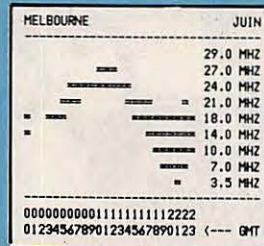
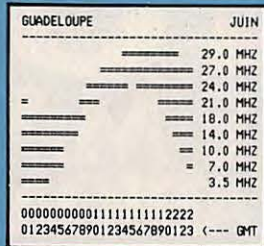
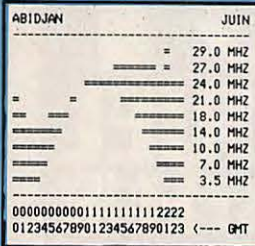

SORACOM OUVRE SON SERVICE LECTEUR VPC

Afin de satisfaire plus directement ses lecteurs, SORACOM ouvre son propre service de vente par correspondance.

CATALOGUE

LIVRES INFORMATIQUES

- Communiquez avec votre Amstrad _____ **115 F**
- Programmes utilitaires AMSTRAD _____ **110 F**
- L'univers du PCW _____ **119 F**
- Compilation Amstrad CPC 1-2-3-4 (2ème éd.) _____ **80 F**
- Compilation CPC 5-6-7-8 _____ **80 F**

- K7 Communiquez avec votre Amstrad _____ **190 F**

- Disque Communiquez avec votre Amstrad _____ **250 F**
- Disque L'univers du PCW _____ **150 F**

- Oric à Nu _____ **151 F**
- Apprenez électronique ORIC _____ **110 F**
- Communiquez avec votre Oric/Atmos _____ **145 F**

- Plus loin Canon X07 _____ **85 F**

MARINE

- Manœuvre catamaran croisière _____ **49 F**
- Traité radio maritime _____ **162 F**

DIVERS

- Expédition Cartier Labrador en canoë-kayak _____ **80 F**
- Transat TERRE-LUNE _____ **20 F**

TECHNIQUE

- Technique BLU _____ **95 F**
- Concevoir émetteur _____ **69 F**
- Interférences radio _____ **35 F**
- QSO Radioamateur _____ **25 F**
- Réception satellite météo _____ **145 F**
- Synthétiseurs de fréquences _____ **125 F**
- A l'écoute des radiotélétypes _____ **115 F**
- Questions-Réponses
pour la licence radioamateur _____ **125 F**
- Propagation des ondes (Tome 1) _____ **125 F 165 F**



La pratique des satellites amateurs

de André Cantin

De nombreuses pages d'explications, des graphiques, des photos.

Prix de vente : 95 F

Licences A et B
de S. FAUREZ
et F. MELLET
190 pages pour
devenir FA ou FB.
Prix : 90 F

Licences C et D
de S. FAUREZ
et F. MELLET
310 pages pour
trafiquer sur toutes
les bandes.
Prix : 135 F



LES ANTENNES

R. Brault et R. Piat

La 12ème édition augmentée de cet ouvrage met à la portée de tous les grands principes qui régissent le fonctionnement des antennes et permet de les réaliser et de les mettre au point : Propagation des ondes - Lignes de transmission - Brin rayonnant - Réaction mutuelle entre

antennes - Antennes directives - Pour stations mobiles - Cadres et antennes ferrite - Réglages.

Réf. ER 439 - 448 pages

185 F



PRATIQUE DE LA CB

Appareils, antennes, utilisation, réglementation

Ch. Dartevelle

Cet ouvrage, essentiellement pratique, et le guide pour le choix, l'emploi et l'installation des matériels d'émission/réception 27 MHz permettant aux cibistes de communiquer dans les meilleures conditions.

70 F

L'EMMISSION ET LA RECEPTION D'AMATEUR

R. Raffin

Les ondes courtes et les amateurs - Classification des récepteurs OC - Etude des éléments d'un récepteur OC et d'un émetteur - Alimentation - Circuits accordés - Récepteurs spéciaux OC - Radiotélégraphie - Radiotéléphonie - Amplification BF - Emetteurs AM et CW Modulation de fréquence - BLU - Mesures Trafic et réglementation.

Réf. ER 461 - 656 pages

220 F



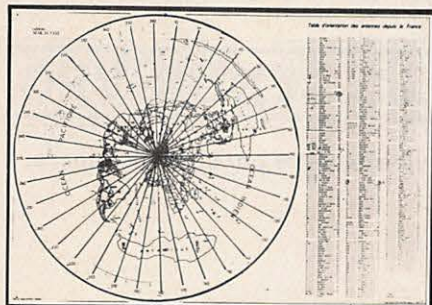

NOUVEAUX PRODUITS ! SORACOM

ELLE REVIENT LA CARTE AZIMUTALE

remise à jour
(couleur bleue + noir)
Format : 65x43

30 F

TAMPONS ENCREURS

Format jusque 25x55 cm



80 F

Format rond
jusque 30 mm
de diamètre

30 F

Devis disponible

S. FAUREZ F6EEM
F. MELLET F6FYP
La Haie de Pan
F-35170 BRUZ

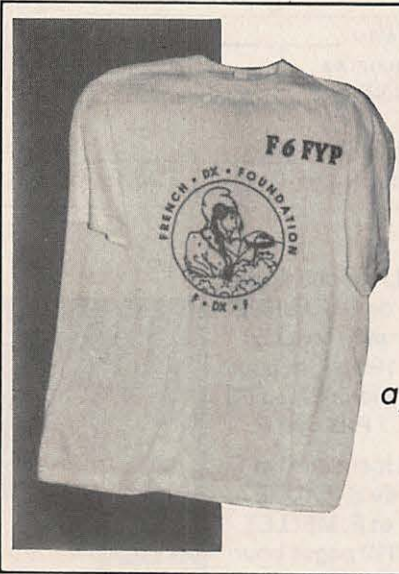

TEE SHIRT F•DX•F

Blanc coton
Impression par
flocage couleur
(Sans indicatif
apparent) – Taille XL

80 F

TEE SHIRT PETIT MEGA

Flocage bleu
Identique F•DX•F
(Sans indicatif
apparent)

60 F

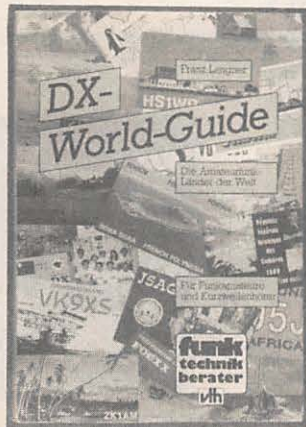

Le célèbre livre de DJ9ZB

“DX WORLD GUIDE”

360 pages
Format 14x21
(1 page par pays)

Franz Langner

185 F

LE COURS DE MORSE

**4 cassettes
+ le livret d'étude**

Seconde édition (rangement en coffret)

198 F

ERRATUM : Dans Mégahertz n° 75 est
intervenu une erreur lors de la fabrication de la
publicité. Vous auriez du lire 198 F et non 128 F

MAXON 49 H5

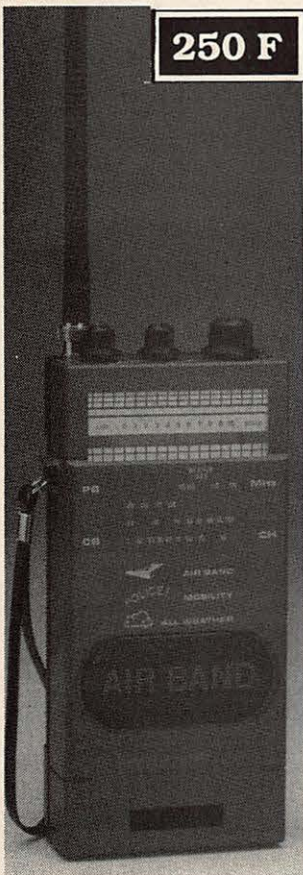

250 F

AIR-B-PRO-TV-FM/CB
 I. bande aviation bande PRO
 II. TV-FM
 III. Citizen Band
 ant. caoutch.
 AIR 108-145 MHz
 B. PRO VHF
 (145-176 MHz)
 TV1 54-87-MHz
 FM 88-108 MHz
 CB 1-80 canaux
 CB 465 KHz
 AIR-B. PRO-TV1-FM
 (10,7 MHz)
 500mw sans distortion
 3*4 ohms
 DC 6, Volts



L'émetteur récepteur MAXON 49 H5 a été spécialement étudié pour les utilisateurs de DELTAPLANES et MOTOS. Le micro "VOX" incorporé permet la communication émission/réception automatique. Il est livré complet avec un micro casque, et un commutateur émission/réception manuel. Sa portée est de 800 mètres et possède 5 canaux.
 Réf. N° 160010

575 F

l'unité + port

MULTI BAND RADIO

Réf. WI 7850

KIT MICROPHONES EMETTEURS FM REFERENCE PARROT MODELE FM 500

CARACTERISTIQUES TECHNIQUES :
 COTES D'ENCOMBREMENT : 110x60x40 mm
 POIDS : 180 grammes
 LONGUEUR DU CORDON D'ALIMENTATION : 150 cm
 MODULATION : Modulation de fréquence ou FM
 ALIMENTATION : 12 à 13,8 VOLTS
 BRANCHEMENT : Sur prise allume cigare du véhicule

REF. N° 50020

Le kit comprend 2 microphones émetteurs livrés câblés avec prise allumes cigares et prêts à l'emploi.

250 F

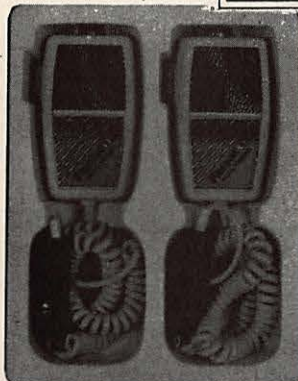

SPECIAL ANTENNES !

Support d'antenne pour coffre LS12
 Réf. WI 26089

60 F



Possibilité adaptateur PL/Papillon
 Réf. WI 40020

55 F

199 F
 +port

Antenne 144 LV
 pour le mobile 5/8 λ
 hauteur 1387 mm



170 F

+port

Antenne 144 L
 pour le mobile 1/4 λ
 hauteur 507 mm.

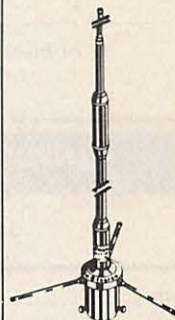

465 F
 + port

Antenne COLINEAIRE
 GPC 144
 gain 5,5 dB,
 radiateur 2833 mm
 radians 502 mm.

640 F

+ port

Antenne
 décamétrique
 GP 20
 3 bandes
 20-15-10 m

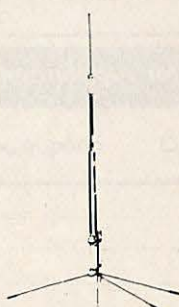

Antenne G.P 144 MHz 1/4 λ
 radiateur 480 mm, radians 502
 mm, 144-180 MHz,
 puissance admissible 200 watts.

280 F

+ port



190 F
 +port

Même modèle en 432 MHz

PORT ET EMBALLAGE

Accessoires divers : Forfait 25 F par PTT
 Antennes GPC 144 - GP 20 et plus de 5kg par transporteur en port dû

VOUS EN AVEZ BESOIN !

**CONCOURS
EXPEDITIONS TRAFIC**

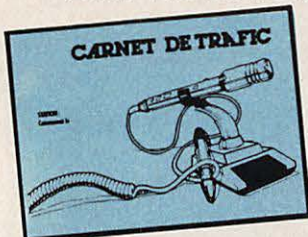

leur format
permet de s'adapter
à toutes les situations
PAGES NUMEROTEES

Le carnet de trafic : 38 F

**PROTEGEZ VOS
REVUES !**



80F
CLASSEUR

**CARTES
DES
RELAIS
VHF - UHF**

15F.

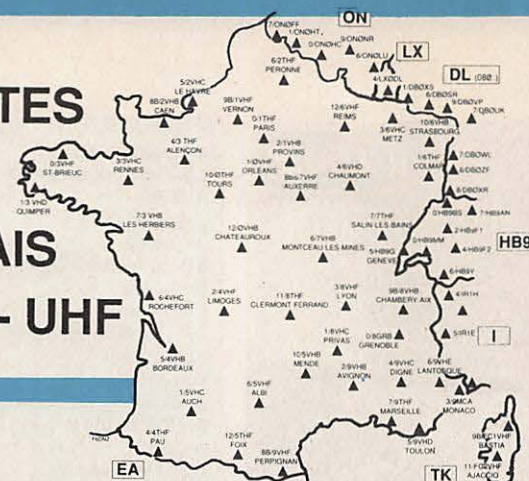

Le compagnon idéal de votre station mobile ou portable.

Impression recto-verso sur bristol pelliculé et rainuré pour un pliage facile. Format ouvert : 30 x 21 cm.

MEGADISK SUR PC ET COMPATIBLES

pour les radioamateurs

N° 1 : GEO CLOCK 3.0

60 F

C'est une carte du monde permettant de suivre en temps réel la position du soleil, les zones de jour et de nuit, ainsi que la fameuse "GRAY LINE" (ligne grise) si importante pour le trafic DX.

La carte est en couleurs en modes EGA/VGA et monochrome en modes Hercules/CGA.

BON DE COMMANDE

**à envoyer aux Editions SORACOM
La Haie de Pan - 35170 BRUZ**

DESIGNATION	REF.	QTE	PRIX	PORT ¹⁰	MONTANT
N'oubliez pas + 10 % forfait port				Facultatif : recommandé	+ 20 F
MONTANT GLOBAL					

ENVOI PAR AVION : pour DOM-TOM et étranger supplément 20 F de forfait par article

Je joins mon règlement chèque bancaire chèque postal mandat

Nom _____ Prénom _____ Date et Signature _____
 N° _____ Rue _____
 Code postal _____ Ville _____

Prix valables jusqu'au **30-06-89**

MHz n° 76

Commande : La commande doit comporter tous les renseignements demandés sur le bon de commande (désignation et référence si celle-ci existe). Toute absence de précisions est sous la responsabilité de l'acheteur. La vente est conclue dès acceptation du bon de commande par notre société, sur les articles disponibles uniquement.

Les Prix : Les prix indiqués sont valables du jour de la parution du catalogue jusqu'au mois suivant ou le jour de la parution du nouveau catalogue, sauf erreur dans le libellé de nos tarifs au moment de la fabrication du catalogue, et de variation de prix importants des fournisseurs.

Livraison : La livraison intervient après le règlement. Les délais de livraisons étant de 10 à 15 jours environ, SORACOM ne pourra être tenu pour responsable des retards dus aux transporteurs ou grèves des services postaux.

Transport : La marchandise voyage aux risques et périls du destinataire. La livraison se faisant par colis postal ou par transporteur. Les prix indiqués sur le bon de commande sont valables sur toute la France métropolitaine, + 20 F par article pour Outre-Mer par avion et au dessus de 5 kg nous nous réservons la possibilité d'ajuster le prix de transport en fonction du coût réel de celui-ci. Pour bénéficier de recours possible nous invitons notre aimable clientèle à opter pour l'envoi en recommandé. A réception des poquets, toute détérioration doit être signalée.



1257 - Recherche récepteur de type professionnel transistorisé 0,15-30MHz environ AM SSB CW en bon état. Tél. : 77.37.46.45.

1258 - Vends 4 ans HAM, QST, REF, Dubus, VHF-Com, HP, MHz, complets, faire offre. Coax BNC Radiall 12V : 300F pce. Micro DTMF pour 290R2 : 300F. Coupleur 0,3-1GHz 20dB : 250F. Analys. spectre 143S Hewlett, convient pour tiroirs série 8550. Recherche 20m coax Heliac ou Gedelex + fiches ad hoc. Tél. : 1.45.99.02.90

1259 - Recherche VFO120 ou DFC230. Vends TRX déca TS130S. RABY J.-M. - 66500 CODALET.

1260 - Recherche toute documentation sur appareil du type Mars RX TX 144MHz de la société Sefrac, ex F9NT. Tél. : 21.35.33.71. Prise en charge des frais.

1261 - Radio locale, vends ampli FM 88-108MHz, 300W équipé protections, état neuf avec schémas : 7500F. Tél. : 1.48.36.80.52 soir.

1262 - Achète copies schéma et notice T1200 Sanwa Electric. Recherche épave IC245E pour récupération. Tél. : 68.85.40.75 HR.

1263 - Cause QRT, Vends Superstar 2000, TX 200 can. tous mode, schéma, embal. origine, bon état : 1800F env. - 14PH35. Club PH, BP312, 65003 TARBES cedex. Tél. : QRA 62.34.70.15 Samedi.

1264 - Vends Icom ICR71E 12/86 0-30MHz, réception tous modes : 6000F. Tél. : 74.45.01.54 ap. 19h.

1265 - Vends Belcom LS102 26-30MHz, AM FM BLU : 1800F + Pacifique IV tout neuf, 40 cx AM FM BLU : 1300F. Recherche programme CW RTTY et autre sur TI994A Texas Instrument. Faire offre. Tél. : 40.54.60.06

1266 - F11AAG, rech. OM avec PK232 et IW2 + rech. pylône autoportant télescopique. BP48, 76350 OISSEL.

1267 - Vends décodeur Pocom AFR2010 neuf, vidéo output : 7000F + IRC NRD525 2 filtres plus : 2000F. J.-PH. LEBON, 2 rue Mal. Leclerc, St Joseph, 97480 LA REUNION. Tél. : 1.92.62.21.71.42 après 15h UTC.

1268 - Recherche doc. en français sur Rotor CD45 II si possible prêt pour photocopie, remboursement frais, merci. VIGNERON H., Gde rue, La Neuville Bosmont 1, 02250 MARLE. Tél. : 23.20.05.13 ap. 20h.

1269 - Vends Sony 7600D, aliment., notice, bon état : 1200F. Tél. : 63.04.06.68 ap. 20h.

1270 - Vends ampli déca MLA2500 Dentron. Ensemble SSTV Robot monitor + caméra. IC211 + 2ICR M3. Ampli déca 100W FL110. Tél. : 53.66.94.69 soir.

1271 - Achète TX décimétrique couv. générale. Boîte couplage DAIWA 419. Vends FT7B +11m, FP 12 + YC7B + Mic., boîte couplage FC901-1000. Tél. : 91.51.89.40 ou 91.51.95.12.

1272 - Echange bateau course 100 kmh long 0,90m jamais servi radio com et autres, valeur : 8000F contre ICOM R71E ou NRD525, très bon état + Vends disc prog. décodage codage CW RTTY Amstrad Fax Packet radio pour PK232, compatible Amstrad 6128, 664 avec lecteur disc. Faire offre au 99.81.14.10.

1273 - Vends FT902DM + 11m + Tos/Watt Kenwood + tuner 758 quartz 28MHz : 7000F. Vends 40 cx homol. + alimentation 3/5A + antenne Push : 700F le tout, à débattre. Bernard LIDNEL, 248 rue Felix Pyat, Résidence du square, 13300 SALON DE PROVENCE. Tél. : 90.56.53.34 HR.

1274 - Vends Tono 550 + monitel : 2500F + Vends 50 MHZ à partir n°1 : 250F, R-REF an. 84 85 86 87 88 : 250F, 50 Elect./Pratiq. : 250F, Commodore 16 + lec. K7 + livres : 500F. GERARD. Tél. : 20.07.41.34 HB.

1275 - Cherche pylône télescopique et basculant même endommagé ainsi que schéma Tokai TC606. M. BOUCHER, BP5, 45480 BAZOCHES. Tél. : 38.39.41.88.

1276 - Vends Icom VHF 271E 50W, très bon état emballage origine, schéma, notice français : 4500F + TRX Argonot 505 USA, tbe. 5W, schéma : 1700F + tranverter microwave 28/145MHz, très bon état : 1300F + converter Microwave 28/50MHz, tbe : 350F. FRANCO, F1AKE. Tél. : 40.76.62.38 ou 40.27.88.28.

1277 - Vends Président Jackson 226 cx, réduc. de puis., neuf 02/89 homologué + ant. Sirtel GP527 : 1600F, cause achat décam. + rare R600 Kenwood très peu servi, état exceptionnel, embal. orig. + ant. Datong 270 : 3000F. Tél. : 1.60.03.02.86.

1278 - Recherche BC314, BC224, BC342 même épave ou en panne et schéma du RX Hermes B11 + Vends ou échange matériel radio surplus. Tél. : 40.34.15.49.

1279 - Vends Yaesu FT100 : 1500F, Atlas 210X aff. digital : 2500F, BV 2001 : 1300F ou échange contre RX OC ou scanner ou ampli déca etc. Tél. : 40.03.65.83 soir.

1280 - Vends boîte de couplage MFJ 989 3kW : 2600F + TR7850 état neuf (FM) : 3000F + TS9405 impeccable, toutes options et manuels de maintenance : 16000F. Tél. : 1.46.80.20.35.

1281 - Cherche antenne parabolique pleine alu. diamètre 55/65/80cm avec ou sans fixation. DILLIES René, 2 square Kennedy, 78120 RAMBOUILLET.

1282 - Vends came scope enregistreur GBC-11 VHS HQ zoom 3 auto-focus 1988, sous garantie : 4850F. Tél. : 29.84.38.18 ap. 19h.

1283 - Vends FT726R, Tos/wattmètre, antenne 5/8 base de malle, carton d'origine, comme neuf, 2 mois d'utilisation, acheté neuf : 10500F, vendu : 8500F chèque de banque uniquement. Ent. B. FOURNIER. Tél. : 94.59.77.70.

1284 - Vends RAM 41256 120 NS : 45F + LX86 DD32M/Modem V21/22/23 carte VGA : 1800F. Tél. : 93.43.11.62.

1285 - Vends boîte accord DAIWA CNW418. Yaesu FT707, FP707, le tout état neuf : 7000F ou séparément. Cherche FV707DM ET YM38. Tél. : 73.31.09.60 ap. 20h.

1286 - Vends ampli Heathkit SB221 2x3500Z, état neuf : 7500F + Clé Vibroplex double contact : 400F. Tél. : 42.89.44.27 soir.

1287 - Vends Yaesu FRG7700 + FRA7700 tbe : 3000F + Kenwood 2 mètres TS700G, tous modes : 3000F + compact disc laser MCD10341MAX jamais servi : 3300F + Sommerkamp TS788CC entièrement revu 26/30MHz : 2900F + 2 antennes 3 éléments 27MHz : 300F chacune. S. FABREGUE, Les Peupliers, rue du Stade, Les Quatre Saisons, 12850 ONET LE CHATEAU.

1288 - Vends scanner Tandy Pro 2010, tbe : 1400F. Tél. : 62.07.14.59 HB.

Le matériel électronique d'occasion : oscilloscopes, générateurs, alimentations, notices techniques. Catalogue avec 4 timbres à 2,20F. DIELEC, Verlioz, 74150 VALLIERES. Ouvert le samedi. Tél. : 50.62.15.95.

WATTMETRE PROFESSIONNEL BIRD



Boîtier BIRD 43
2.100 F* TTC
Bouchons série A-B-C-D-E
620 F* TTC

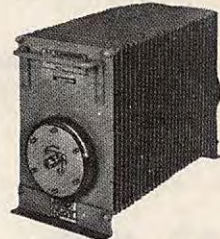

Charges de 5 W à 50 kW
Wattmètres spéciaux
pour grandes puissances
Wattmètre PEP

FREQUENCEMETRE



1.650 F* TTC
10 Hz à 1,35 GHz - 8 digits

TUBES EIMAC

RADIO LOCALE 88 à 108 MHz

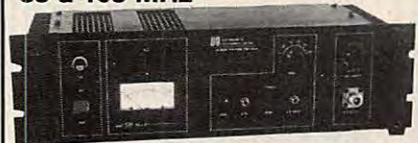

Emetteurs FM - Mono/Stéréo
Stations de 10 W à 10 kW - 24 h/24

GENERALE ELECTRONIQUE SERVICES

68 et 76 avenue Ledru-Rollin 75012 PARIS
Tél. : (1) 43.45.25.92 - Téléc. : 215 546 F GESPAR
Télécopie : (1) 43.43.25.25
ET AUSSI LE RESEAU G.E.S.

Editepe-0289-2

* Prix au 15 février 1989

Une Génération HIGH-TECH

Prix spécial

360F * TTC
Franco

les 12 boîtes

TUNER 600

Nettoyant de sécurité pour appareils sous tension



SCREEN 99

Mousse de nettoyage anti-statique pour tubes cathodiques



KONTAKT 40

Spray multifonctions



KONTAKT 60

Désoxydant spécial contacts



KONTAKT 61

Lubrifiant protecteur spécial contacts



VIDEO 90

Nettoyant spécial têtes magnétiques



KONTAKT WL

Nettoyant dégraissant spécial contacts



DUST OFF 67

Dépoussiérant



SPRÜHÖL 88

Huile fine pour mécanismes de précision



PLASTIK 70

Vernis isolant souple



LÖTLACK SK10

Vernis actif pour la soudure



KÄLTE 75

Détection de pannes thermiques

Capacité : 270 ml - Volume liquide : 200 ml *FRANCE METROPOLITAINE

Ces produits sont disponibles chez la plupart des revendeurs ou à défaut chez :

Sarl
slora

B.P. 91
57602 FORBACH
TEL: 87 87 67 55
TELEX: 930 422F

Nom: _____ Prénom: _____

Adresse: _____

ci-joint un chèque de _____ Frs en règlement de _____ lot(s) de 12 boîtes. Documentation.

BON DE COMMANDE ANCIENS NUMEROS

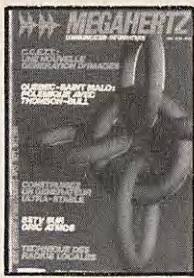

N° 21 - Réaliser un buffer d'imprimante
Un générateur netra stable
Antenne demi onde 144 MHz
Convertisseur émission 144



N° 22 - Alimentation de puissance 30 Ampères
Antenne 144 et 432 MHz
Le TDA 7000 - Alimentation pour les modules RTTY



N° 24 - Couplage de 2 antennes VHF
Ampli 10 W 144 MHz
Horloge en temps réel sur ordinateur

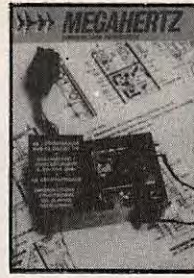

N° 26 - Convertisseur 0,30 MHz/144
Alimentation 10-15 V/30 A



N° 28 - Préampli pour contrôleur
Antennes cadres et circulaires
Bidouille surplus



N° 29 - Alimentation pour le mobile
Ampli 144 avec un 8874
Récepteur VHF universel
Programmeur d'Eprom

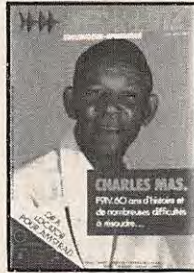

N° 30 - Convertisseur bande 1 et 2 DX-TV
VOX HF avec NE 555
Antenne télescopique UHF

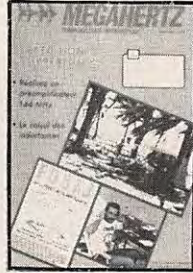

N° 31 - Préampli de puissance 144
Ampli de puissance 144
Calcul d'inductances



N° 32 - Construisez un générateur 2 tons
Stations TV 3 GHz
Programmeur d'Eprom



N° 34 - Filtrage par corrélation VOX HF
Alimentation pour Amstrad
Ampli 144 MHz
Récepteur FM 10 GHz



N° 36 - Choisir un émetteur récepteur Morse
pour Commodore 64
Modification du FT 290
Fréquenceur 50 MHz



N° 38 - Emetteur récepteur pour débutants
Construire un manipulateur électronique
TVSA sur 12 GHz



N° 39 - Réaliser un générateur de fonctions
Filtre UHF
Contest VHF UHF sur IBM-PC
Emetteur QRP

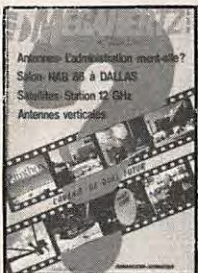

N° 40 - Décodage morse sur Apple 2
TV Sat 12 GHz
Emetteur récepteur QRP suite
Convertisseur simple 160 mètres



N° 41 - Les diodes HF montage débutants
Antenne hélice
Mailbox sur Amstrad



N° 42 - Transceiver 10 GHz Amstrad et TVA



N° 45 - Améliorez votre récepteur 144
Emetteur 10 GHz



N° 46 - Fichedit sur Amstrad
Kits JR



N° 47 - Antenne cubical quad
Le doubleur Latour RX TX débutants



N° 48 - Antenne cubical quad
Transceiver 10 GHz
Récepteur à conversion directe



N° 49 - Antennes large bande
Packet radio et minitel
Testeur de brouillage
Emetteurs récepteurs

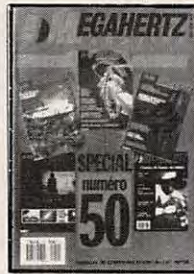

N° 50 - Antennes à trappes
Ecoute packet sur Amstrad
Oscillateur pilote



N° 51 - Ampli 3-30 MHz 25 W
DDFM sur Amstrad
Antennes discones et log périodiques



N° 52 - Protection contre les influences
Régulateur automobile
L'antenne en V

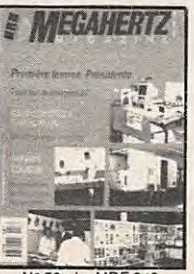

N° 53 - Le MRF 248 en 145 MHz
Alimentation réglable 24 V 1 A



N° 54 - Calcul des transformateurs
Les bruits radioélectriques



N° 56 - 30 Watts pour votre FT 290
Carte RS 232



N° 57 - Préampli d'antenne sur 144 et 432 MHz
Programme de calcul des satellites pour Amstrad



N° 59 Programmeur d'EPROM pour Apple II - Antenne 1/2 onde 144 MHz
Récepteur d'ondes courtes



N° 60 - Antenne HB9CV
Préampli pour le 70 cm
Liaison Amstrad PK1

ABONNEZ VOUS



Le "News" de la Communication

Abonnez-vous à MEGAHERTZ

Les bulletins d'abonnement des précédents numéros (avec cadeau) ne sont plus valables.

Abonnement 1 an (12 numéros) ————— 240 F au lieu de 252 F (+ 70 F étranger ou + 140 F avion)
 Abonnement 2 an (24 numéros) ————— 480 F au lieu de 504 F (+ 140 F étranger ou + 280 F avion)

Nom _____ Prénom _____

Adresse _____ Code postal _____ Ville _____

Bon de commande et règlement à envoyer à : Editions SORACOM - La Haie de Pan - 35170 BRUZ

Petites Annonces



Tarif des petites annonces au 01-09-87 Les petites annonces rédigées sur la grille ci-dessous sont publiées simultanément dans la revue et sur le serveur. Les petites annonces envoyées par minitel ne sont pas publiées dans la revue.

Nbre de lignes	1 parution
1	10 F
2	15 F
3	25 F
4	35 F
5	45 F
6	55 F
7	65 F
8	75 F
9	85 F
10	105 F

Nbre de lignes	Texte : 30 caractères par ligne. Veuillez rédiger en majuscules. Laissez un blanc entre les mots.
1	
2	
3	
4	
5	
6	
7	
8	
9	
10	

— 1/2 tarif pour les abonnés.

— Tarif TTC pour les professionnels :

La ligne 50 francs.

Parution d'une photo : 250 francs.

Nom Prénom

Adresse

Code Postal Ville

Toute annonce doit être accompagnée de son règlement libellé à : Editions SORACOM.

Les annonces d'un montant supérieur à 200 F donnent droit à un abonnement gratuit de 3 mois à MEGAHERTZ.

Envoyez la grille, accompagnée de son règlement, à : Editions SORACOM. La Haie de Pan. 35170 BRUZ.

IC-2SE PORTABLE VHF : SUPER !

Ce qui émane tout d'abord de l'IC-2SE, c'est sa beauté : ligne parfaite, proportions idéales, couleur, display, etc. Mais il y a beaucoup à dire aussi sur les caractéristiques qui intéressent l'utilisateur :

Ultra compact mais capable de délivrer 5 W sous 13,8 V

Dimensions : 49 (L) x 103,5 (H) x 33 (P) mm

Poids : 270 g

Alimentation externe possible en 13,8 V

Boîtier métallique, face avant en ABS

Très large display

Programmation aisée

Utilisation simplifiée à l'extrême

Nombreuses batteries en option

CARACTERISTIQUES D'UTILISATION

Il comporte deux modes de fonctionnement : un mode simplifié et un mode sophistiqué.

MODE 1 : UTILISATION SIMPLIFIEE

Fréquence (programmation par commutateur rotatif) au pas de 5, 10, 12,5, 15, 20, 25, 50, 100 KHz, 1 MHz

Puissance programmable (par commutateur rotatif) de 0,5 à 5 W selon batterie utilisée en 4 incréments

Power save réglable de 500 ms à 2 s (après programmation par le mode 2)

Shift relais en + ou - avec fonction monitor

48 mémoires plus 1 canal prioritaire

Sélection rapide VFO mémoire

Transfert VFO mémoire et mémoire VFO canal prioritaire

L'appui sur une touche spécifique positionne automatiquement l'appareil sur un canal prioritaire

Scanning VFO

Skipping : scanning particulier avec exclusion de fréquence déterminée (en mode VFO)

MODE 2 : UTILISATION SOPHISTIQUEE

En plus des caractéristiques de programmation du mode 1, il comprend en outre :

Horloge : heure, minute

Masking : certaines mémoires peuvent être interdites à l'affichage

Scanning dans un intervalle pré-déterminé de la fréquence

Programmation du temps d'arrêt sur la mémoire occupée

Variation de l'affichage du display en fonction de la lumière ambiante

Bip de validation des touches

Programmation du temps d'éclairage du display

Variation de la lampe squelch

Mise hors service programmée du P.T.T.

Mise en service automatique de l'appareil à une heure programmée

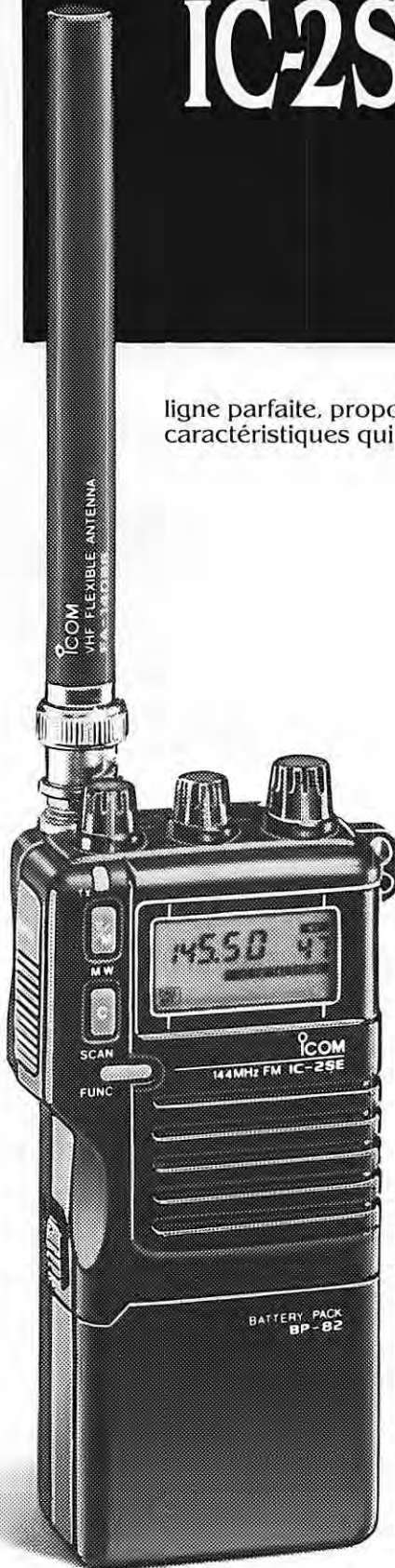

OPTIONS MODELE EXPORT

CTCSS codeur/décodeur

Fonction pagging (émission d'un son et affichage de 3 digits

lorsqu'un code DTMF particulier est reçu permettant ainsi d'identifier l'appelant)

Clavier optionnel DTMF

ICOM

IC-765 : CONÇU POUR LE DX



Conçu spécialement pour le contest, l'IC-765 est un appareil aux caractéristiques "réellement" nouvelles qui comblent les DXer's les plus difficiles. (Même technologie que l'IC-781 excepté la double chaîne de réception et l'écran CRT). Essayez-le chez l'agent ICOM le plus proche de votre domicile : vous serez séduit.

CE QUI FAIT LA DIFFERENCE

- D.D.S. (Direct Digital Synthesiser) : le must en matière de synthèse de fréquences : aucun souffle en réception
- Temps de commutation émission/réception 6 ms
- Band stacking register memory : conservation des paramètres en mémoire lors des changements de bande (fréquence, mode, etc., mise en service par appui d'une "SEULE" touche)
- Tous les filtres en série*
- 99 mémoires dont 9 duplex
- Pas de 10 Hz (affiché)
- Dynamique de réception 105 dB
- Alimentation et boîte d'accord automatiques incorporées

CARACTERISTIQUES GENERALES SIMPLIFIEES

Emetteur-récepteur décimétrique toutes bandes amateur en émission, réception à couverture générale 10 KHz - 30 MHz
Interface ordinateur CT17
Puissance émission : 100 W

Sensibilité :

SSB, CW, RTTY (pour 10 dB Sinad)

0,1 - 0,5 MHz Moins de 0,7 V

0,5 - 1,8 Mhz Moins de 1 V

1,6 - 30 MHz Moins de 0,15 V

AM (pour 10 dB Sinad, filtre narrow)

0,1 - 0,5 MHz Moins de 4 V

0,5 - 1,8 MHz Moins de 6 V

1,6 - 30 MHz Moins de 1 V

FM (pour 12 dB Sinad)

28 - 30 MHz Moins de 0,3 V

Dimensions :

424 (L) x 150 (H) x 390 (P) mm

Poids : 17,5 kg

* 455 KHz CW 500 Hz FL52A
SSB AM Narrow FL96
AM large CFW455HT
FM CFW455HT

9 MHz SSB FL30
CW FL32