

mensuel  
no.75  
septembre  
1984

# elektor

13 FF  
105FB  
5FS

# électronique

**la téléinformatique pour l'amateur • flashmètre •  
filtre électronique pour enceinte •  
tachymètre numérique •  
adaptateur Péritel •  
anodiser l'alu •**



**Allô! Passez-moi  
l'ordinateur**



# Selectronic

VENTE PAR CORRESPONDANCE :

11, RUE DE LA CLEF - 59800 LILLE - Tél. (20) 55.98.98 - TARIF AU 01/06/84

Paiement à la commande : ajouter 20F pour frais de port et emballage. Franco à partir de 500F • **Contre-remboursement** : Frais d'emballage et de port en sus. Nos kits comprennent le circuit imprimé et tous les composants nécessaires à la réalisation, composants de qualité professionnelle, résistance COGECO, condensateurs MKH SIEMENS, etc., selon la liste publiée dans l'article d'ELEKTOR, ainsi que la face avant et le transformateur d'alimentation si mentionnés. Nos kits sont livrés avec supports de circuits intégrés.

**POUR TOUT KIT NON REPRIS CI-DESSOUS, VEUILLEZ NOUS CONSULTER.**

## PRELUDE + CRESCENDO = XL

La chaîne XL haut de gamme d'ELEKTOR (kits fournis avec résistance à couche métallique et potentiomètres CERMET) En kit :

- **PRELUDE** Préamplificateur à télécommande de conception ultra-moderne
- BUS (83022-1) (avec pot CERMET) ..... 15.28.0574 595,80 F
- PREAMPLIFICATEUR "MC" (83022-2) ..... 15.28.0581 197,00 F
- PREAMPLIFICATEUR "MD" (83022-3) ..... 15.28.0582 202,40 F
- INTERLUDE (83022-4) ..... 15.28.0584 247,30 F
- REGLAGE DE TONALITE (83022-5) ..... 15.28.0583 140,50 F
- AMPLIFICATEUR LINEAIRE (83022-6) ..... 15.28.0573 219,20 F
- Amplificateur pour casque (83022-7) ..... 15.28.0561 219,20 F
- Alimentation de PRELUDE (83022-8) ..... 15.28.0582 219,20 F
- Circuit de connexion (83022-9) ..... 15.28.0563 157,40 F
- SIGNALISATION TRICOLORE (83022-10) ..... 15.28.0572 146,20 F
- Face avant du PRELUDE (83022-F) ..... 15.47.0579 64,00 F

● **PRELUDE version "INTEGRALE"**  
Ce kit comprend tous les modules 83022 n°1 à n°10, la face avant 83022-F ainsi qu'un transformateur d'alimentation (Résistances couche métallique et potentiomètres professionnels)

- Le kit "PRELUDE" version intégrale ..... 15.28.0610 2400,00 F
  - EN OPTION: Coffret ESM convenant pour le PRELUDE
  - Rack ESM ER 48/13 ..... 15.39.3703 350,00 F
  - **CRESCENDO** : Ampli HI-FI à transistors MOS (82180)
  - Le kit 2x140W avec alim. 2x300VA ..... 15.28.0543 1883,00 F
  - Le kit 2x140W avec alim. 2x500VA ..... 15.28.0544 2108,00 F
- Ces kits sont fournis avec dissipateurs et accessoires spéciaux prévus par ELEKTOR
- CRES - THERMOMETRE (83410) ..... 15.29.0618 300,00 F
  - TEMPO et PROTECTION du CRESCENDO (83008)
  - Le kit ..... 15.28.0553 175,00 F
  - EN OPTION: Coffret ESM convenant pour le CRESCENDO
  - Rack ESM ER 48/17 ..... 15.39.3704 400,00 F

## MINI-CRESCENDO (84041)

- AMPLI MOS-FET 2x70W de haut de gamme
- Le kit **VERSION STEREO** avec alimentation à transfo torique, radiateurs et accessoires ..... 15.29.0710 1500,00 F
  - EN OPTION: COFFRET ESM ET 38/13 ..... 15.39.3608 275,00 F

## MOTRON 1



Allumage électronique "optimisé" auto-moto  
**UNE EXCLUSIVITÉ SELECTRONIC !**

- LE KIT MOTRON livré avec BOBINE SPÉCIALE HAUTES PERFORMANCES Réf. 15.31.6010 ..... 520,00 F
- LE KIT MOTRON seul Réf. 15.31.6000 ..... 349,50 F

Documentation détaillée sur simple demande.

## DERNIERS EN DATE :

N.B. Pour les kits non repris ci-dessous, consulter nos précédentes publicités.

- **E 67** : Lecteur de cassette numérique (83134) ..... 15.29.0671 235,00 F
- **E 68** : Capacimètre digital (84012) ..... Voir ci-contre
- **E 69 / E 70** :  
Analyseur de spectre 30 fréquences (84024) ..... Voir ci-dessous  
Générateur d'impulsions (84037) ..... Voir ci-contre  
Effaceur d'EPROM intelligent (84017) (Partie électronique) -  
Le kit sans tube UV ..... 15.29.0705 395,00 F  
En option : Kit C.I.F. d'effacement UV ..... 15.58.4014 188,00 F
- **E 71** :  
Alimentation à découpage (84049) ..... 15.29.0714 390,00 F  
MINI-CRESCENDO (84041) ..... Voir ci-dessous
- **E 73/74** :  
Alimentation pour micro-ordinateur (84477) ..... 15.29.0731 550,00 F  
Fréquence-mètre compact (84462) ..... 15.29.0732 880,00 F
- **E 75** :  
Tachymètre Auto (84079) ..... 15.29.0751 385,00 F  
Peritelisateur (84072) ..... 15.29.0752 99,50 F  
Le kit avec prise Péritel. ....

## HIGH-COM (81117)

- Le réducteur de bruit ultra-performant pour magnétophone (voir elektor n° 33 et 34)  
Notre kit complet (avec coffret, face avant gravée, vu-mètres, accessoires, etc...) est de nouveau disponible (quantité limitée) ..... 15.29.0341 1350,00 F

## JUNIOR COMPUTER

- JUNIOR COMPUTER (80089) - Le kit complet ..... Réf. 15.29.0221 950,00 F
- INTERFACE JUNIOR (81033) - Le kit avec 2716 programmes et complément d'alimentation ..... Réf. 15.29.0361 1150,00 F
- MODULATEUR UHF-VHF (9967) - Le kit avec quartz ..... Réf. 15.29.0041 77,00 F
- CARTE 16 K RAM DYNAMIQUE (82017) - Le kit ..... Réf. 15.29.0462 450,00 F
- EPROGRAMMATEUR (82010) - Le kit avec connecteurs ..... Réf. 15.29.0431 340,00 F
- INTERFACE FLOPPY (82159) - Le kit avec connecteurs et cordons ..... Réf. 15.29.0531 425,00 F
- CARTE VDU (83082) - Le kit ..... Réf. 15.29.0631 725,00 F

## SALON DE LA MESURE EN KIT ELEKTOR + SELECTRONIC

- GENERATEUR DE FONCTIONS (8453)** - Photo n°1 - Décrit dans ELEKTOR n°1  
Le kit complet avec coffret, face avant gravée et percée, et accessoires ..... Réf. 16.29.0011 478,00 F
- GENERATEUR D'IMPULSIONS (84037)** - Décrit dans ELEKTOR n°70  
Le kit complet avec coffret, face avant gravée et accessoires ..... Réf. 15.29.0702 750,00 F
- CAPACIMETRE DIGITAL (84012)** - Dessin n°1 - Décrit dans ELEKTOR n°68  
Le kit complet avec coffret, face avant gravée et accessoires ..... Réf. 15.29.0681 695,00 F
- THERMOMETRE DIGITAL ECONOMIQUE (82156)**  
Décrit dans ELEKTOR n°52  
Affichage LCD - Nouvelle version grande autonomie  
Le kit 1 sonde ..... Réf. 15.29.0521 275,00 F  
Le kit 2 sondes + inverseur ..... Réf. 15.29.0524 320,00 F



Photo n°1

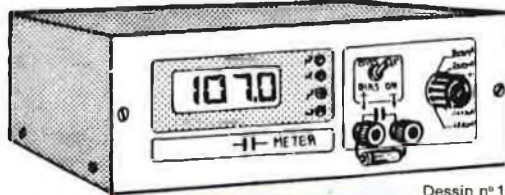

Dessin n°1



## ANALYSEUR DE SPECTRE AUDIO

SELECTRONIC vous propose un analyseur de spectre audio simplifié, étudié à partir de l'AUDIOSCOPE SPECTRAL (83071) décrit dans ELEKTOR n°60.

Ce kit se compose de :

- 1 AUDIOSCOPE SPECTRAL (83071) en kit (à affichage fluorescent de 140 points visualisant 10 octaves sur la gamme 32Hz à 16kHz)
  - 1 CAPTEUR à ELECTRET spécial
  - 1 GÉNÉRATEUR de bruit "rose" qui produit le signal indispensable à la mesure.
- Ce kit vous permet l'analyse immédiate :
- d'un système de sonorisation,
  - d'enceintes acoustiques (courbe de réponse, comparaisons, etc...),
  - de la bande passante de magnétophones, etc...
- L'ensemble en kit complet (avec accessoires et notice détaillée), face avant, et coffret adapté ..... 15.29.0619 799,00 F

## ANALYSEUR DE SPECTRE 30 FRÉQUENCES (84024)

- Circuits de filtrage (avec condensateurs à 2.5%) + Alimentation (4x84024-1 + 84024-2) ..... 15.29.0691 1250,00 F
- Circuit des redresseurs/BUS (84024-4) ..... 15.29.0706 599,00 F
- Circuit d'affichage à LED (84024-3) ..... 15.29.0704 960,00 F
- Générateur de bruit rose (84024-5) ..... 15.29.0712 189,50 F
- Circuit d'affichage VIDÉO (84024-6) ..... 15.29.0713 475,00 F
- LE KIT "VERSION INTÉGRALE" avec affichage à leds, face avant sérigraphiée, rack 19 pouces, micro de mesure et accessoires ..... 15.29.0719 3390,00 F

# SOMMAIRE

|   |             |
|---|-------------|
| <b>micro-selektor</b> .....   | <b>9-18</b> |
| <b>QL from Sinclair</b>   |             |
| Pour les ordinateurs ZX de Sinclair, nous n'avions pas jugé opportun de joindre notre voix au concert des commentaires superfétatoires de la presse spécialisée. Aujourd'hui, pour le QL, puîné de la famille Sinclair, nous voyons les choses autrement.   |             |
| <b>flashmètre électronique</b> .....  | <b>9-22</b> |
| Vous connaissez beaucoup de flashmètres qui ne se contentent pas de mesurer la quantité de lumière pendant une durée prédéterminée, mais offrent aussi la possibilité de faire varier cette durée en fonction de la vitesse de l'obturateur... puis d'additionner le résultat de la mesure à celui de la mesure précédente (double exposition)... |             |
| <b>l'informatique par téléphone</b> .....   | <b>9-29</b> |
| Le téléphone au service de l'ordinateur.  |             |
| <b>l'anodisation de l'aluminium</b> .....   | <b>9-32</b> |
| <b>J. Laakmann</b>  |             |
| Pour obtenir des faces avant chic!  |             |
| <b>péritelisateur</b> .....   | <b>9-34</b> |
| Pour remédier à tous les problèmes d'interfaçage d'un téléviseur couleur, la prise Péritel est incontestablement une panacée. Mais encore faut-il que vos signaux répondent aux exigences de cette prise: c'est plus facile qu'on ne pense, heureusement.   |             |
| <b>le tort d'Elektor</b> .....  | <b>9-37</b> |
| Unité de programmation pour synthétiseur polyphonique (2). Capacimètre. Duplicateur d'EPROM. Eliminateur de neige. Anémomètre.  |             |
| <b>circuits imprimés en libre service</b> .....   | <b>9-39</b> |
| <b>tachymètre numérique</b> .....   | <b>9-41</b> |
| Un magnifique compte-tours avec affichage à cristaux liquides pour votre voiture. Calculé pour un moteur 4 cylindres/4 temps, il est cependant facile à adapter à d'autres types de moteur.   |             |
| <b>applikator</b> .....   | <b>9-46</b> |
| Les fonctions d'une mémoire vive statique de 2 K (6116) ajoutées aux fonctions d'une EPROM du type 2716, le tout dans un boîtier compatible broche a avec les deux circuits intégrés nommés, voilà ce que vous offre le 48Z02. Un merveilleux outil de travail pour le concepteur de matériel et/ou de logiciel.                                  |             |
| <b>Harpagon, l'économiseur d'ampoules</b> .....   | <b>9-48</b> |
| Mettez vos ampoules électriques sous tension lors du passage par zéro de l'onde secteur, leur longévité n'en sera que meilleure.  |             |
| <b>DOScultation</b> .....   | <b>9-52</b> |
| <b>F. Schmidt</b>   |             |
| Deux nouvelles fonctions pour les instructions DIRectory et PUT du DOS de Junior Computer.  |             |
| <b>filtre électronique répartiteur de fréquences</b> .....  | <b>9-54</b> |
| Longtemps absent de nos rubriques, le thème des enceintes acoustiques actives y fait sont entrée ici avec un filtre actif universel: le type de filtre, le nombre de voies et les fréquences de coupure ne sont pas définis une bonne fois pour toutes, il existe de nombreuses options.  |             |
| <b>marché</b> .....   | <b>9-61</b> |
| <b>petites annonces gratuites</b> .....   | <b>9-66</b> |



*Un modem sur la couverture, mais pas de modem au sommaire de ce numéro! Une contradiction, direz-vous, non sans raison.*

*Il est de coutume, dans Elektor, de couper les gros morceaux en deux tranches: l'une théorique, l'autre pratique. Et c'est la raison très simple pour laquelle on ne trouvera le schéma du modem que dans le numéro d'Octobre, alors que ce mois-ci nous nous penchons sur le principe des communications entre ordinateurs par téléphone. Pour vous mettre l'eau à la bouche, nous vous présentons également dès maintenant le formidable circuit intégré utilisé pour réaliser cet appareil.*

## Le mois prochain:

- un modem à couplage direct
- une interface RS 232 — Centronics
- un inverseur vidéo RVB
- un préamplificateur pour cellule MD
- une amélioration de l'interface cassette du ZX81





**TTL**

|       |       |           |
|-------|-------|-----------|
| 74LS- | 141   | 9,90      |
| 00    | 3,80  | 143 35,-  |
| 01    | 4,-   | 144 35,-  |
| 02    | 3,60  | 145 9,80  |
| 03    | 3,60  | 148 19,70 |
| 04    | 3,90  | 151 8,60  |
| 05    | 4,50  | 153 9,60  |
| 08    | 3,90  | 154 14,30 |
| 10    | 4,-   | 155 8,30  |
| 11    | 3,80  | 156 9,90  |
| 12    | 3,70  | 157 10,60 |
| 13    | 5,90  | 160 11,80 |
| 14    | 8,30  | 161 12,30 |
| 15    | 3,50  | 162 11,20 |
| 17    | 4,-   | 163 10,30 |
| 20    | 3,80  | 164 9,90  |
| 21    | 3,80  | 165 12,30 |
| 26    | 3,80  | 166 15,70 |
| 27    | 6,30  | 173 13,-  |
| 30    | 3,70  | 174 10,-  |
| 32    | 5,10  | 175 10,40 |
| 37    | 3,90  | 182 11,80 |
| 38    | 7,30  | 185 14,-  |
| 42    | 7,10  | 190 12,60 |
| 45    | 11,80 | 191 13,40 |
| 47    | 12,90 | 192 11,80 |
| 51    | 3,50  | 193 11,50 |
| 53    | 3,20  | 194 11,80 |
| 54    | 3,40  | 196 11,70 |
| 60    | 3,10  | 221 11,90 |
| 73    | 5,-   | 240 14,60 |
| 74    | 5,90  | 241 12,60 |
| 75    | 6,60  | 243 18,30 |
| 76    | 4,60  | 244 17,70 |
| 83    | 8,90  | 245 21,30 |
| 85    | 10,30 | 247 10,40 |
| 86    | 5,70  | 251 11,-  |
| 89    | 30,70 | 253 8,60  |
| 90    | 7,50  | 258 10,10 |
| 91    | 6,70  | 259 14,-  |
| 92    | 7,-   | 266 6,80  |
| 93    | 8,30  | 273 15,40 |
| 95    | 8,50  | 279 8,60  |
| 107   | 5,70  | 283 12,-  |
| 109   | 8,60  | 290 14,20 |
| 113   | 5,50  | 293 9,50  |
| 114   | 8,60  | 324-624   |
| 120   | 14,80 | 365 9,50  |
| 122   | 6,20  | 367 11,70 |
| 123   | 10,20 | 373 19,-  |
| 124   | 21,70 | 374 18,60 |
| 125   | 6,70  | 377 18,20 |
| 132   | 8,40  | 378 7,40  |
| 133   | 7,10  | 390 17,90 |
| 136   | 5,90  | 393 13,90 |
| 137   | 15,40 | 395 14,-  |
| 138   | 10,80 | 624 20,10 |
| 139   | 9,70  |           |

**PRODUITS TOKO**

Selx fixes miniatures  
Suivant valeurs disponibles

|                           |            |
|---------------------------|------------|
| de 0,15 µH à 82 µH        | P.U. 6,-   |
| de 100 µH à 33 mH         | P.U. 9,50  |
| de 39 mH à 120 mH         | P.U. 14,50 |
| de 150 mH à 1,5 H         | P.U. 29,-  |
| SFD455 - SFZ455           | 19,-       |
| BFB455                    | 7,50       |
| SFE5,5 ou SFE6,5 au choix | 7,50       |
| Mandrin VHF S18           | 14,-       |
| Mandrin Kashke 12 x 12    | 18,-       |
| BLR3107                   | 97,50      |
| BL30HA                    | 25,-       |
| BBR3132                   | 105,-      |
| Tore T50-6 ou T50-12      | 9,-        |
| Tore antiparasitage triac | 15,-       |
| Self variable Baladin     | 15,-       |
| D11N - 84029              | 14,-       |
| Cond. var. 84040          | 38,-       |
| Perle ferrite             | 0,50       |
| KAC1506A                  | 7,-        |
| CF455H                    | 80,-       |

**CONNECTEURS**

|                           |      |
|---------------------------|------|
| 25 broches M + F RS232    | 60,- |
| 34 broches M + F Floppy   | 66,- |
| 64 broches M + F DIN41612 | 66,- |
| 31 broches M + F DIN41617 | 31,- |
| 21 broches M + F DIN41617 | 21,- |
| 50 broches F HE902        | 30,- |
| 64 broches F coudée       | 64,- |

**MEMOIRES**

|          |       |
|----------|-------|
| MM2101   | 30,-  |
| MM2102   | 15,-  |
| MM2112   | 37,-  |
| MM2114   | 22,-  |
| MM2708   | NC    |
| MM2716   | 64,-  |
| MM2732   | 70,-  |
| MM2764   | 150,- |
| MM4116   | 22,-  |
| MM5204Q  | 132,- |
| HM6116LP | 90,-  |
| HM6147P  | 78,-  |

**C.I. DIVERS**

|        |       |              |       |           |      |         |      |          |       |
|--------|-------|--------------|-------|-----------|------|---------|------|----------|-------|
| LM10C  | 52,-  | LF356        | 16,-  | TBA790K   | 24,- | TDA2020 | 20,- | SL6601   | NC    |
| 11C90  | 180,- | LF357        | 18,-  | TBA800    | 12,- | TDA2030 | 22,- | TDA7000  | 35,-  |
| SO41P  | 18,-  | LM380        | 15,-  | TBA810    | 14,- | XR2206  | 54,- | FCM7004  | 67,-  |
| SO42P  | 20,-  | LM386        | 15,-  | ML926     | 32,- | XR2207  | 28,- | ICL7106  | 180,- |
| 74C926 | 108,- | LM387        | 15,-  | ML927     | 28,- | XR2211  | 58,- | ICL7126  | 150,- |
| 74C928 | 108,- | ZN426        | 86,-  | ML928     | 34,- | CA3060  | 26,- | LS7220   | 59,-  |
| TL074  | 59,-  | ZN427        | 188,- | ML929     | 34,- | CA3080  | 17,- | ICL7226B | 484,- |
| TL081  | 7,-   | SL440        | 35,-  | TCA940    | 18,- | CA3086  | 10,- | ICM7555  | 13,-  |
| TL082  | 8,-   | TCA440       | 16,-  | TDA1003   | 18,- | CA3089  | 26,- | ICL8063  | 78,-  |
| TL084  | 19,-  | LM458        | 7,-   | TDA1024   | 22,- | CA3130  | 17,- | LM13600  |       |
| 95H90  | 120,- | SL490        | 40,-  | LM1035    | 70,- | CA3140  | 13,- | LM13700  | 24,-  |
| L120   | 14,-  | NE555        | 3,50  | LM1037    | 44,- | CA3161  | 18,- | MK50398  | NC    |
| TBA120 | 7,50  | NE556        | 11,-  | TDA1045   | 7,50 | CA3162  | 56,- | SN76477  | 44,-  |
| µAA170 | 26,-  | NE557        | 16,-  | TDA1046   | 33,- | CA3189  | 38,- |          |       |
| µAA180 | 26,-  | NE564        | 45,-  | TDA1054   | 11,- | UMC3482 | NC   |          |       |
| TCA210 | 34,-  | NE565        | 17,-  | AY3-1350  | 80,- | TDA3810 | 45,- |          |       |
| XR210  | 75,-  | S566B = S576 | 42,-  | MC1350    | 11,- | LM3900  | 11,- |          |       |
| ZNA234 | NC    | NE567        | 19,-  | LM1458    | 7,-  | LM3914  | 30,- |          |       |
| L296   | 135,- | SAB0600      | 36,-  | MC1496    | 15,- | LM3915  | 32,- |          |       |
| LM301  | 6,-   | TAA611       | 12,-  | TDA1510   | 38,- | XR4131  | 15,- |          |       |
| LM307  | 9,-   | TAA661       | 20,-  | LM1812    | NC   | XR4136  | 19,- |          |       |
| LM308  | 12,-  | µA709        | 6,-   | TDA2002   | 10,- | XR4151  | 20,- |          |       |
| LM311  | 7,50  | µA710        | 6,-   | TDA2003   | 12,- | TCA4500 | 7,-  |          |       |
| LM324  | 8,-   | µA741        | 4,-   | ULN2003 = |      | 4558    | 7,-  |          |       |
| LM339  | 7,-   | µA747        | 10,-  | XR2203    | 18,- | NE5532  | 32,- |          |       |

**DIVERS**

HP 8/25 ou 50 ohms  
ø 50 mm

|                               |      |
|-------------------------------|------|
| Buzzer 6/12 V                 | 16,- |
| Ampoule Digit 1               | 10,- |
| Transducteur acoustique piézo | 5,-  |
|                               | 18,- |

**CAPTEURS**

2 transducteurs E + R

|   |       |
|---|-------|
| 40 kHz  | 58,-  |
| KTY10 capteur de température                            | 24,-  |
| LM335 capteur de température                            | 18,-  |
| Capteur d'humidité Micro Electret                       | 187,- |
| Ventouse téléphonique CTN (suivant valeurs disponibles) | 25,-  |
| Transducteur 200 kHz                                    | 15,-  |
|   | 780,- |

**REGULATEURS DE TENSION**

**FIXES**

|               |      |
|---------------|------|
| 78L - TO92    | 8,-  |
| 79L - TO92    | 8,-  |
| 78 - UC TO220 | 10,- |
| 79 - UC TO220 | 10,- |
| 78 - KC TO3   | 20,- |
| 79 - KC TO3   | 20,- |
| 78H05 TO3     | 70,- |

**VARIABLES**

|              |       |
|--------------|-------|
| 78GUC TO220  | 20,-  |
| 79GUC TO220  | 20,-  |
| 78HGKC TO3   | 130,- |
| 79HGKC TO3   | 130,- |
| L146         | 10,-  |
| L200         | 18,-  |
| LH0075       | 222,- |
| LM305        | 15,-  |
| LM309K TO3   | 20,-  |
| LM317K TO3   | 35,-  |
| LM317T TO220 | 10,-  |
| LM323K TO3   | 76,-  |
| LM334 TO92   | 12,-  |
| LM337K TO3   | 42,-  |
| LM350K TO3   | 49,-  |
| LM723 DIL    | 6,-   |

**TRANSFOS D'ALIMENTATION**

Imprégnation classe B  
600 modèles de 2 à 1000 VA.  
Tension primaire 220 V à partir de 100 VA. 220-240 V  
Tensions secondaires:  
une tension: 6 ou 9 ou 12 - 15 - 18 - 20 - 24 - 28 - 30 - 35 - 45 V  
deux tensions: 2 x 6 ou 2 x 9 - 12 - 15 - 18 - 20 - 24 - 28 - 30 - 35 - 45 V

| Puissance |    | une tension | deux tensions |
|-----------|----|-------------|---------------|
| 3 VA      | 33 | 33          | 36            |
| 5 VA      | 34 | 34          | 37            |
| 12 VA     | 42 | 42          | 45            |
| 25 VA     | 62 | 62          | 67            |
| 40 VA     | -  | -           | 94            |
| 60 VA     | -  | -           | 104           |

Torique  
225 VA 2 x 30 V 234,-  
300 VA 2 x 25 V 270,-  
500 VA 2 x 50 V 418,-  
Pour 84477

**µPROCESSEURS**

|                     |       |
|---------------------|-------|
| DAC08               | NC    |
| Z80A CPU            | 70,-  |
| DM81LS95            | 18,-  |
| DM81LS97            | 18,-  |
| AY3-1015 ≈ AY3-1013 | 80,-  |
| TMS1601NLL          | 110,- |
| AY5 2376            | NC    |
| RO-3-2513           | 110,- |
| 3341                | 30,-  |
| RC327               | 2,50  |
| BC328               | 2,-   |
| BC347               | 1,50  |
| BC408               | 2,-   |
| BC516               | 5,-   |
| BC517               | 4,-   |
| BC546               | 1,50  |
| BC547               | 1,-   |
| BC548               | 25,-  |
| BC549               | 407,- |
| BC550               | 99,-  |
| 9368                | NC    |
| MK50240             | NC    |
| SN75188 = 1488      | 15,-  |
| SN75189 = 1489      | 15,-  |
| SFF96364            | 130,- |

**CONDENSATEURS**

**Condensateurs céramiques**  
Type disque ou plaquette  
de 2,2 pF à 8,2 nF 0,50  
de 10 nF à 0,47 µF 0,70

**Condensateurs électrolytiques**  
Modèle axial, faible dimension

| µF   | 16 V | 40 V  | 63 V  |
|------|------|-------|-------|
| 1    | 1,20 | 1,20  | 1,20  |
| 2,2  | 1,20 | 1,20  | 1,20  |
| 4,7  | 1,20 | 1,20  | 1,20  |
| 10   | 1,20 | 1,20  | 1,50  |
| 22   | 1,20 | 1,70  | 1,80  |
| 47   | 1,20 | 1,70  | 1,80  |
| 100  | 1,50 | 2,-   | 2,80  |
| 220  | 1,80 | 2,50  | 3,60  |
| 470  | 2,50 | 3,10  | 5,-   |
| 1000 | 3,70 | 4,70  | 8,30  |
| 2200 | 5,90 | 8,30  | 13,90 |
| 4700 | 11,- | 13,50 | 21,-  |

**Condensateurs tantale goutte**  
0,1 µF / 0,15 / 0,22 / 0,33 / 0,47 / 0,68 µF, 35 V  
1 µF / 1,5 / 2,2 / 3,3 / 4,7 / 6,8 µF, 35 V  
10 / 15 / 22 µF, 16 V  
47 µF, 6,3 V  
100 µF, 12 V  
470 µF, 3 V

**Condensateurs MKH Siemens / LCC**  
Utilisés par ELEKTOR  
de 1 nF à 18 nF 0,90  
de 22 nF à 47 nF 1,-  
de 56 nF à 100 nF 1,20  
de 120 nF à 220 nF 1,50  
de 270 nF à 470 nF 2,-  
de 560 nF à 820 nF 2,60  
1 µF 2,80  
1,5 µF 4,-  
2,2 µF 6,50

**DIODES - PONTS**

**Diodes Varicap**

|                            |      |
|----------------------------|------|
| BA102 - BA111 simple       | 4,-  |
| BA104                      | 6,-  |
| BB105 - BB405              | 3,-  |
| BB142 - BA142              | 6,-  |
| KV1236Z = 2 x BB112 double | 50,- |

**Diodes de redressement**

|                    |      |
|--------------------|------|
| 1N4007, 1 A 1000 V | 1,-  |
| 1N5408, 3 A 1000 V | 3,-  |
| TV18               | 10,- |

**Diodes zener 0,5 W**  
Toutes les valeurs entre 1,4 et 47 V, pièce 1,50

**Diodes Schottky**  
5 A, 50 V TO220 15,-

**Ponts redresseurs**

|                                |      |
|--------------------------------|------|
| PR1: 0,5 A 110 V rond          | 3,-  |
| PR2: 1,5 A 80 V ligne          | 6,-  |
| PR3: 3,2 A 125 V ligne         | 15,- |
| PR4: 10 A 40 V carré           | 30,- |
| PR21: 1,5 A 80 V ligne alterné | 6,-  |
| PR5: 25 A 40 V                 | 35,- |

**Diodes de commutation**

|                         |      |
|-------------------------|------|
| AA119 germanium         | 1,-  |
| BAX13 silicium          | 0,70 |
| 1N914 - 1N4148 silicium | 0,40 |
| OA85 - OA95 germanium   | 0,40 |
| OA202 silicium          | 1,-  |

**C-MOS**

|     |       |       |       |      |       |      |       |       |       |
|-----|-------|-------|-------|------|-------|------|-------|-------|-------|
| 40- | 22    | 11,70 | 49    | 6,30 | 77    | 4,50 | 14    | 25,90 |       |
| 00  | 3,10  | 23    | 3,70  | 50   | 5,90  | 78   | 3,80  | 15    | 19,80 |
| 01  | 3,10  | 24    | 9,70  | 51   | 10,10 | 81   | 4,20  | 16    | 9,10  |
| 02  | 3,30  | 25    | 3,90  | 52   | 9,60  | 93   | 8,70  | 18    | 10,60 |
| 07  | 3,20  | 26    | 9,80  | 53   | 8,90  | 98   | 13,60 | 19    | 7,80  |
| 09  | 6,50  | 27    | 6,40  | 56   | NC    | 99   | 14,30 | 20    | 10,60 |
| 10  | 5,80  | 28    | 10,70 | 60   | 12,80 | 102  | 16,-  | 26    | 13,30 |
| 11  | 3,50  | 29    | 12,80 | 61   | NC    | 103  | 19,-  | 28    | 13,30 |
| 12  | 3,50  | 30    | 6,20  | 66   | 7,80  | 147  | NC    | 31    | 12,20 |
| 13  | 5,70  | 31    | 15,80 | 67   | 45,50 | 45-  |       | 38    | 21,40 |
| 14  | 8,50  | 34    | 27,30 | 68   | 3,90  | 02   | 13,50 | 55    | 5,50  |
| 15  | 10,70 | 35    | 9,-   | 69   | 3,80  | 03   | 9,70  | 56    | 11,50 |
| 16  | 6,40  | 40    | 11,10 | 70   | 5,30  | 07   | 4,80  | 57    | 39,-  |
| 17  | 9,80  | 42    | 9,90  | 71   | 3,70  | 08   | 26,90 | 66    | 22,70 |
| 18  | 11,40 | 43    | 9,90  | 72   | 3,70  | 10   | 14,60 | 106   | 12,20 |
| 20  | 12,20 | 46    | 14,30 | 73   | 4,10  | 11   | 12,80 |       |       |
| 21  | 10,10 | 47    | 8,-   | 75   | 3,80  | 12   | 8,-   |       |       |

**RESISTANCES**

|                        |      |
|------------------------|------|
| 1/4 W 5% prix uniforme | 0,25 |
| 1/4 W 1% ou 2%         | 1,-  |
| 5 W bobinée            | 5,-  |
| 10 W bobinée           | 7,-  |

**TRANSISTORS**

|        |      |        |      |
|--------|------|--------|------|
| AC125  | 3,-  | BF246  | 6,25 |
| AC126  | 3,-  | BF256  | 7,-  |
| AC127  | 3,-  | BF323  | 3,50 |
| AC128  | 3,-  | BF324  | 3,50 |
| AC132  | 3,50 | BF337  | 6,-  |
| AC187K | 4,50 | BF451  | 4,50 |
| AC188K | 4,50 | BF469  | 5,-  |
| AD149  | 1,15 | BF470  | 5,-  |
| AD161  | 4,85 | BF494  | 2,20 |
| AD162  | 4,80 | BF900  | 10,- |
| AF125  | 5,-  | BF905  |      |
| AF126  | 4,-  | BF907  | 12,- |
| AF127  | 5,-  | BF981N | 15,- |
| AF139  | 5,10 | BFR90  | 25,- |
| AF239  | 5,20 | BFR91  | 16,- |
| BC107  | 2,-  | BF166  | 3,50 |
| BC108  | 1,90 | BFX89  | 8,-  |
| BC109  | 2,-  |        |      |

**CIRCUITS INTEGRÉS C MOS**

|                                 |      |
|---------------------------------|------|
| 4000-02-07-23 25 71-72-81-82    | 4,-  |
| 4010-19-70-77                   | 4,70 |
| 4011-27-30-50-75                | 5,-  |
| 4009-12-73                      | 6,00 |
| 4013-16-69                      | 7,-  |
| 4014-18-28-44-52-53-99-49-93-27 | 9,-  |
| 4008-15-20-24-40-51-60-106      | 12,- |
| 4029-42-43-4001                 | 13,- |
| 4006-40-46                      | 16,- |
| 4021-22-41-76                   | 20,- |
| 4094                            | 14,- |
| 40103-40102                     | 33,- |
| 4034                            | 46,- |
| 40147                           | 50,- |
| 4067                            | 90,- |

**CIRCUITS intégrés TTL**

|                                 |      |
|---------------------------------|------|
| 7400-02-03-50-60                | 4,-  |
| 7405-25-26-27-32-40             | 4,-  |
| 7409-10-11-16-51-53-72-73-74-76 | 4,-  |
| 86-88-121                       | 4,-  |
| 7408-13-20-22-30-38             | 6,-  |
| 7470-95-151                     | 6,-  |
| 7475-7406                       | 7,-  |
| 7442-92-93                      | 8,-  |
| 7401-04-90-96-107-123           | 9,-  |
| 7437                            | 10,- |
| 7483-85-91-192-193              | 11,- |
| 7441-45-46-47-48                | 13,- |
| 7417                            | 14,- |
| 74120                           | 15,- |
| 74184-7407                      | 18,- |
| 74122                           | 20,- |
| 74150                           | 21,- |
| 74145                           | 22,- |
| 74185                           | 36,- |
| 74141                           | 95,- |
| 7489                            | 30,- |
| 74143                           | 66,- |

**74 LS**

|                                     |      |
|-------------------------------------|------|
| 74LS02-08-09-10-11-12-15-21-22-394  | 14,- |
| 51-54-55-133                        | 4,-  |
| 74LS05-20-26-27-28                  | 15,- |
| 33-37-38-40-73-74-76                | 16,- |
| 78-109                              | 4,50 |
| 74LS01-92-136                       | 17,- |
| 30-00-04                            | 24,- |
| 74LS13-14-96                        | 17,- |
| 112-122-222-365-125-32-03           | 18,- |
| 74LS91-107-113-126                  | 19,- |
| 155-158-163-174-293                 | 20,- |
| 378                                 | 22,- |
| 74LS75-157-164                      | 24,- |
| 165-175-253                         | 24,- |
| 74LS 93-95-123-395                  | 25,- |
| 257                                 | 11,- |
| 74LS86-132-137-151                  | 27,- |
| 153-192-195-242-248-258-260-261-266 | 30,- |
| 74LS243                             | 35,- |
| 74LS275                             | 39,- |
| 74LS124                             | 60,- |

**C.I. intégrés divers**

|             |       |            |       |
|-------------|-------|------------|-------|
| AM 2833 PC  | 68,-  | ICM-7226B  | 530,- |
| AY1 0212    | 115,- | ICM 7555   | 19,-  |
| AY3 1270    | 150,- | L 120      | 27,-  |
| AY3 1350    | 78,-  | L 121      | 20,-  |
| AY3 8910    | 160,- | L 123      | 14,-  |
| BAW 62      | 1,50  | L 129      | 13,-  |
| CA 3060     | 24,-  | L 130      | 15,-  |
| CA 3084     | 38,-  | L 146      | 22,-  |
| CA 3089     | 26,-  | L 200      | 18,-  |
| CA 3094     | 22,-  | L 203      | 15,-  |
| CA 3130     | 17,-  | L 204      | 15,-  |
| CA 3140     | 17,-  | L 296      | 159,- |
| CA 3161     | 20,-  | LF 257     | 40,-  |
| CA 3162     | 70,-  | LF 353     | 14,-  |
| CA 3189     | 56,-  | LF 355     | 10,-  |
| CEM 3310    | 150,- | LF 356 H   | 14,-  |
| CEM 3320    | 132,- | LF 356 N   | 16,-  |
| CEM 3340    | 215,- | LF 357 N   | 14,-  |
| CL 8064     | 950,- | LH 0075    | 418,- |
| D 2101 AC1  | 44,-  | LM 10 CH   | 75,-  |
| D 8088      | 400,- | LM 134 H   | 88,-  |
| DS 8629     | 87,-  | LM 137 K   | 15,-  |
| DP 8238     | 75,-  | LM 193 H   | 46,-  |
| DP 8253 C   | 228,- | LM 301AN8  | 9,-   |
| EF 68 21 P  | 20,-  | LM 306 H   | 9,-   |
| EF 6850 P   | 26,-  | LM 307 N   | 6,-   |
| ER 1400     | 42,-  | LM 308 N   | 10,-  |
| ER 2051     | 98,-  | LM 309 K   | 25,-  |
| ER 3400     | 150,- | LM 310 N   | 35,-  |
| FX 309      | 250,- | LM 311 N   | 42,-  |
| HEF 4750    | 280,- | LM 312 H   | 30,-  |
| HEF 4751    | 280,- | LM 317 MP  | 12,-  |
| HEF 4754    | 156,- | LM 317 K   | 53,-  |
| HEF 4720    | 75,-  | LM 317 T   | 39,-  |
| HM 6116 LP3 | 126,- | LM 317 HVK | 101,- |
| HM 6147 P   | 60,-  | LM 318     | 19,-  |
| HN 482764   | 177,- | LM 319     | 26,-  |
| ICL 7107    | 189,- | LM 322     | 44,-  |
| ICL 8038    | 88,-  | LM 324     | 10,50 |
| ICL 8048    | 300,- | LM 325     | 22,-  |
| ICL 8063    | 92,-  | LM 331     | 88,-  |
| ICL 7106    | 212,- | LM 335 H   | 22,-  |
| ICL 7109    | 320,- | LM 336 Z   | 24,-  |
| ICL 7136    | 235,- | LM 337 K   | 71,-  |
| ICL 8073    | 87,-  | LM 337 MP  | 18,-  |
| ICM 7038    | 45,-  | LM 338 K   | 107,- |
| ICM 7209    | 55,-  | LM 329     | 40,-  |
| ICM 7217    | 167,- | LM 338 N1  | 11,-  |
| ICM 7224    | 222,- | LM 339 N24 | 24,-  |

|             |       |              |       |
|-------------|-------|--------------|-------|
| LM 340 T    | 15,-  | MC 14585BCP  | 18,-  |
| LM 340 TT15 | 15,-  | MC 145151    | 186,- |
| LM 346      | 30,-  | MC 146805-2  | 250,- |
| LM 348      | 13,-  | MC 6802      | 64,-  |
| LM 349      | 17,-  | MC 6810 P    | 42,-  |
| LM 350 K    | 82,-  | MJ 2955      | 16,-  |
| LM 358      | 9,80  | MK 3880 N4   | 140,- |
| LM 377      | 28,-  | MK 50240     | 180,- |
| LM 378      | 35,-  | MK 60398     | 266,- |
| LM 379 S    | 66,-  | ML 920       | 103,- |
| LM 380 N8   | 35,-  | ML 926       | 32,-  |
| LM 380 N14  | 15,-  | ML 927       | 38,-  |
| LM 381      | 24,-  | ML 928       | 43,-  |
| LM 382      | 18,-  | ML 929       | 37,-  |
| LM 386      | 17,-  | MID 400      | 77,-  |
| LM 387      | 22,-  | MM 2102 4L   | 45,-  |
| LM 388 N1   | 15,-  | MM 2111 C4   | 39,-  |
| LM 389      | 25,-  | MM 2112 4N   | 42,-  |
| LM 391 N80  | 28,-  | MM 2114      | 28,-  |
| LM 393      | 10,-  | MM 5318      | 79,-  |
| LM 394      | 52,-  | MM 5377      | 78,-  |
| LM 396 K    | 175,- | MM 6387      | 196,- |
| LM 555      | 6,-   | MM 6408      | 106,- |
| LM 556      | 10,-  | MM 5407      | 50,-  |
| LM 564      | 39,-  | MM 5556      | 96,-  |
| LM 565      | 12,-  | MM 5837      | 45,-  |
| LM 566      | 37,-  | MM 6116 LP3  | 210,- |
| LM 567      | 20,-  | MM 74C04     | 8,-   |
| LM 571      | 50,-  | MM 74C85     | 16,-  |
| LM 709 CN8  | 6,50  | MM 74C86     | 8,50  |
| LM 709 CN14 | 6,-   | MM 74C90     | 15,-  |
| LM 710      | 9,-   | MM 74C93     | 12,-  |
| LM 723      | 8,-   | MM 74C173    | 20,-  |
| LM 733 H    | 75,-  | MM 74C174    | 10,-  |
| LM 741 CH   | 15,-  | MM 74C221    | 24,-  |
| LM 747 CN   | 14,-  | MM 74C912    | 130,- |
| LM 748 CN   | 11,-  | MM 74C922    | 70,-  |
| LM 1035     | 77,-  | MM 74C923    | 52,-  |
| LM 1037     | 48,-  | MM 74C925    | 88,-  |
| LM 1303     | 17,-  | MM 74C926    | 88,-  |
| LM 1309     | 35,-  | MM 74C928    | 88,-  |
| LM 1310     | 15,-  | MM 74C935    | 102,- |
| LM 1330     | 18,-  | MM 78S40     | 35,-  |
| LM 1403     | 35,-  | MM 80C97     | 9,-   |
| LM 1408 L6  | 37,-  | MM 80C98     | 10,-  |
| LM 1413     | 18,-  | MM 82S23     | 32,-  |
| LM 1416     | 15,-  | MRF 901      | 42,-  |
| LM 1458     | 14,-  | NE 555       | 6,-   |
| LM 1468     | 103,- | NE 5532      | 43,-  |
| LM 1488     | 14,-  | NE 570       | 70,-  |
| LM 1489     | 13,-  | NE 5534      | 30,-  |
| LM 1496     | 12,-  | NJ 8812 DP   | 60,-  |
| LM 1508 L8  | 133,- | RO3 2513     | 158,- |
| LM 1800     | 26,-  | S 89         | 227,- |
| LM 1812     | 205,- | S 178 A      | 517,- |
| LM 1868     | 28,-  | S 187 B      | 290,- |
| LM 1877 N10 | 60,-  | S 180        | 250,- |
| LM 1897     | 22,-  | S 576 B      | 44,-  |
| LM 2904     | 17,-  | SAA 1004     | 34,-  |
| LM 2896-2   | 58,-  | SAA 1005     | 40,-  |
| LM 2907 N14 | 25,-  | SAA 1030     | 115,- |
| LM 2907N8   | 50,-  | SAA 1058     | 45,-  |
| LM 2917 N8  | 36,-  | SAA 1059     | 75,-  |
| LM 3080     | 14,-  | SAA 1070     | 150,- |
| LM 3089     | 11,-  | SAA 1250     | 121,- |
| LM 3301     | 10,50 | SAA 1251     | 180,- |
| LM 3086     | 9,-   | SAB 0600     | 50,-  |
| LM 3357     | 34,-  | SAB 3210     | 60,-  |
| LM 3302     | 16,-  | SAB 3271     | 53,-  |
| LM 3340     | 33,-  | SAD 1024     | 260,- |
| LM 3380     | 18,-  | SSM 2033     | 216,- |
| LM 3401     | 7,-   | SSM 2044     | 116,- |
| LM 3456     | 10,-  | SSM 2056     | 126,- |
| LM 3900     | 12,-  | TFA 1001 K   | 40,-  |
| LM 3905     | 19,-  | TLO 81       | 11,-  |
| LM 3911     | 21,-  | TLO 82       | 16,-  |
| LM 3914     | 62,-  | TLO 84       | 21,-  |
| LM 3915     | 81,-  | TL 440       | 77,-  |
| LM 13700    | 30,-  | TL 496       | 10,-  |
| LS 204      | 10,-  | TMS 1000     | 100,- |
| LS 7220     | 62,-  | TMS 1122     | 110,- |
| LX 503 A    | 560,- | TMS 1501     | 190,- |
| MAN 4640    | 35,-  | TMS 3874     | 100,- |
| MC 10131 L  | 140,- | U 410 B      | 13,-  |
| MC 14175BCL | 30,-  | U 440        | 46,-  |
| MC 14411    | 126,- | U 1096 B     | 90,-  |
| MC 14433    | 146,- | UPB 7555     | 15,-  |
| MC 14495    | 39,-  | UPB 7640     | 90,-  |
| MC 14501UBC | 4,50  | UPB 8226     | 38,-  |
| MC 14503BCP | 9,-   | UPB 8228     | 73,-  |
| MC 14504BCP | 15,-  | UPB 8255 ACE | 78,-  |
| MC 14507CP  | 8,-   | UPB 8257     | 186,- |
| MC 14508BCP | 15,-  | UPB 8259 C   | 180,- |
| MC 14510CP  | 12,-  | UA 431       | 8,-   |
| MC 14511BCN | 14,-  | UA 714       | 40,-  |
| MC 14512BCP | 12,-  | UA 739       | 21,-  |
| MC 14514    | 62,-  | UA 758       | 26,-  |
| MC 14515P   | 26,-  | UA 796       | 19,-  |
| MC 14516BCP | 15,-  | R 6502       | 202,- |
| MC 14518PC  | 15,-  | R 6532       | 190,- |
| MC 14526    | 10,-  | R 6522       | 155,- |
| MC 14527    | 45,-  | R6551        | 163,- |
| MC 14520BCP | 12,-  | XR2206       | 66,-  |
| MC 14528BCP | 36,-  | XR 2207      | 63,-  |
| MC 14538BCP | 21,-  | ZN 414       | 36,-  |
| MC 14539BCP | 12,-  | ZN 419       | 50,-  |
| MC 14541BCP | 15,-  | ZN 425       | 120,- |
| MC 14543BCP | 29,-  | ZN 426 E-B   | 98,-  |
| MC 14553BCP | 42,-  | ZN 427 E-B   | 190,- |
| MC 14555BCP | 13,-  | SDA 5680     | 244,- |
| MC 14556BE  | 20,-  | SL 6600      | 63,-  |
| MC 14558NP  | 38,-  | MC 10531L    | 150,- |
| MC 14560BCP | 33,-  | 9368PC       | 49,-  |
| MC 14566BCP | 18,-  | ZNA234       | 338,- |
| MC 14594BCP | 11,-  | TDA 1524     | 67,-  |

|          |       |         |       |
|----------|-------|---------|-------|
| TDA 2593 | 32,-  | UAA 180 | 30,-  |
| TDA 3000 | 39,-  | SP 8695 | 465,- |
| TDA 3501 | 90,-  | SP 8680 | 166,- |
| TDA 3810 | 53,-  | TL 072  | 12,-  |
| TDA 7010 | 75,-  | SL 440  | 39,-  |
| KR 2376  | 290,- |         |       |

**Eprom programmée pour**

|                              |       |                 |       |
|------------------------------|-------|-----------------|-------|
| 2708 Disco                   | 286,- | 2716 Eleterm    | 120,- |
| 2708 Junior EA               | 120,- | 2716 PhotoGénie | 120,- |
| 2716 Junior PM120            | 120,- | 2716 Chronopro  | 120,- |
| 2716 Junior TM120            | 120,- | 2716 SynthéPoly | 120,- |
| 82S23 Prog. Fréq. 150 MHzIC1 | IC2   | 32,-            |       |
| 82S23 Interf. Junior         |       | 32,-            |       |
| 74S387 Prog. Eleterm.        |       | 45,-            |       |
| 82S23 Prog. Fréq. E 44       |       | 37,-            |       |

**Circuits divers**

|                |       |           |      |
|----------------|-------|-----------|------|
| Captur gaz 812 | 163,- | MOC 3020  | 20,- |
| BPW 34         | 25,-  | MRF 475   | 52,- |
| KV 1236        | 54,-  | OPB 706 B | 60,- |
| UES 1402       | 35,-  | OPL 100-I | 65,- |
| KTY 10         | 35,-  | SC 116 D  | 12,- |
| BU 208A        | 20,-  | TLC 221 B | 8,-  |
| TIL 78         | 8,50  | TY 6008   | 13,- |
| TIL 311        | 166,- | MID 400   | 77,- |
| MAN B1         | 38,-  | 2 SJ 50   | 65,- |
| DM 4Z          | 222,- | 2 SK 135  | 65,- |
| FTP 100        | 12,-  | BS 170    | 12,- |
| IRF 120        | 80,-  | BS 250    | 6,-  |
| IRF 530        | 60,-  | B1 LS 95  | 25,- |
| IRF 9132       | 99,-  | 1488 P    | 14,- |

**Préampli d'enregistrement**

**Préampli de lecture**

Oscillateurs mono et stéréo  
**Têtes magnétiques** : Woelke - Bogen -  
 Nortronic pour magnétophones tous  
 types. Mono - stéréo - Pleine piste.  
 Têtes Cinéma B - Super B - 16 mm.

**MODULES CABLES POUR TABLES DE MIXAGE**

|            |       |               |      |
|------------|-------|---------------|------|
| Préampli   | 54 F  | Correcteur    | 37 F |
| Mélangeur  | 37 F  | Vumètre       | 37 F |
| PA correct | 101 F | Mélang V. mét | 79 F |



**TRANSFORIQUES METALIMPHY**

Qualité professionnelle  
 Primaire : 2 x 110 V  
 professionnelle

Tous ces modèles en 2 secondaires

|                                      |       |
|--------------------------------------|-------|
| 15 VA - Sec - 2 x 9 - 12 - 15 - 18   | 166,- |
| 22 VA - Sec - 2 x 9 - 12 - 15 - 18   | 170,- |
| 22                                   | 170,- |
| 33 VA - Sec - 2 x 9 - 12 - 15 - 18   | 182,- |
| 22                                   | 182,- |
| 47 VA - Sec - 2 x 9 - 12 - 15 - 18   | 195,- |
| 22                                   | 195,- |
| 68 VA - Sec - 2 x 9 - 12 - 15 - 18   | 210,- |
| 27                                   | 210,- |
| 100 VA - Sec - 2 x 9 - 12 - 18 - 22  | 245,- |
| 30                                   | 245,- |
| 150 VA - Sec - 2 x 12 - 18 - 22      | 265,- |
| 30                                   | 265,- |
| 220 VA - Sec - 2 x 12 - 24 - 30 - 36 | 320,- |
| 330 VA - Sec - 2 x 24 - 33 - 43      | 390,- |
| 470 VA - Sec - 2 x 36 - 43           | 470,- |
| 680 VA - Sec - 2 x 43 - 51           | 620,- |

**NOUVEAUTE**  
 Transfos BAS RAYONNEMENT  
 150 VA 2 x 27 Volts 350,-  
 680 VA 2 x 51 Volts 770,-

Ressort de réverbération  
 "HAMMOND"  
 Modèle 4 F 315,-  
 Modèle 9 F 378,-



**MICRO-ORDINATEUR COULEUR "SECAM"**



**MAGNETIC FRANCE** vous présente son choix de kits élaborés d'après les schémas de ELEKTOR. **Ces kits sont complets avec circuits imprimés et contiennent tous les composants énumérés à la suite de la réalisation.** Possibilité de réalisation des anciens kits non mentionnés dans la liste ci-dessous. Nous consulter.

Tous les composants des KITS sont vendus séparément.

**Garantie Kit**

Tous les kits complets, circuit imprimé + composants livrés par MAGNETIC FRANCE et montés conformément aux schémas ELEKTOR bénéficient de la garantie pièce et main d'œuvre. Sous excepté de cette garantie les montages défectueux, transformés ou utilisant d'autres composants que ceux fournis. Dans ce cas les frais de réparation, mise au point retour, seront facturés suivant tarif syndical.

**ANCIENS Circuits imprimés Publitronec disponibles**  
Nous consulter

|  |        |
|--|--------|
| RESI TRANSIT composants seuls                          | 107,-  |
| DIGIT 1 composants seuls                               | 180,-  |
| ELEKTOR N° 5/6   |        |
| 9973 Chambre de réverbération                          | 940,-  |
| ELEKTOR N° 8   |        |
| Elekterminal (nouvel version)                          | 1150,- |
| ELEKTOR N° 16  |        |
| 79040 Modulateur en anneau                             | 155,-  |
| ELEKTOR N° 17  |        |
| 9984 Fuzz Box  | 135,-  |
| ELEKTOR N° 19  |        |
| 80049 Codeur SECAM                                     | 560,-  |
| 9767 Modulateur UHF/VHF                                | 130,-  |
| ELEKTOR N° 21  |        |
| 80009 Effets sonores                                   | 390,-  |
| 80068 Vocodeur   |        |
| "prix sans coffret"                                    | 2700,- |
| en plus : Faces avant                                  | 350,-  |
| Coffret  | 280,-  |
| ELEKTOR N° 22  |        |
| 80054 Vocacophone                                      | 260,-  |
| 80050 Interface cassette basic                         | 980,-  |
| 80089 Junior Computer                                  | 1650,- |
| ELEKTOR N° 23  |        |
| 80084 Allumage électronique à transistors avec boîtier | 280,-  |
| ELEKTOR N° 27  |        |
| 80117 Fréquence-mètre à cristaux                       | 560,-  |
| ELEKTOR N° 28  |        |
| 80138 Vox  | 150,-  |
| ELEKTOR N° 29  |        |
| 80514 Alimentation de précision                        | 600,-  |
| 80127 Thermomètre linéaire                             | 230,-  |
| ELEKTOR N° 32  |        |
| 81072 Phonomètre                                       | 300,-  |
| 81012 Matrice de lumières prog. sans lampe             | 990,-  |
| ELEKTOR N° 34  |        |
| 81027 80068  |        |
| 81071 Vocodeur compl.                                  | 740,-  |
| 80071 Vocodeur : générateur                            | 230,-  |
| 81110 Détecteur de présence                            | 260,-  |
| ELEKTOR N° 35  |        |
| 81128 Aliment. universelle                             | 600,-  |
| ELEKTOR N° 36  |        |
| 81033 Carte d'interface pour le J.C. complet           | 1790,- |
| ELEKTOR N° 37/38                                       |        |
| 81538 Convertisseur de tension 6/12 V avec C.I.        | 140,-  |
| 80075 Voltmètre digital universel                      | 350,-  |

|  |              |
|--|--------------|
| ELEKTOR N° 39  |              |
| 81143 Extension pour ordinateur jeux TV                  | 1350,-       |
| 81171 Compteur de rotations                              | 850,-        |
| ELEKTOR N° 40  |              |
| 81141 Extension de mémorisation pour l'analyseur logique | 580,-        |
| 81170 1 et 2 Chronoprocéssur universel                   | 1100,-       |
| ELEKTOR N° 41  |              |
| 82004 Docatimer simple                                   | 240,-        |
| 81156 FMN + VMN  | 620,-        |
| 81142 Cryptophone  | 260,-        |
| ELEKTOR N° 42  |              |
| 82005 Contrôleur d'obturateur                            | 640,-        |
| 82019 Tempe ROM  | 600,-        |
| ELEKTOR N° 43  |              |
| 82010 Programmeur d'EPROM                                | 520,-        |
| 82027 Synthétiseur VCO                                   | 520,-        |
| 82040 Module Capacimètre                                 | 190,-        |
| ELEKTOR N° 44  |              |
| 82070 Chargeur universel                                 | 160,-        |
| 82031 VCF et VCA en duo                                  | 480,-        |
| 82032 DUAL-ADSR  | 510,-        |
| 82033 LFO-NOISE  | 220,-        |
| 82043 Amplificateur 70 cm                                | 560,-        |
| ELEKTOR N° 45  |              |
| 82024 Récepteur France Inter                             | 330,-        |
| 82081 Auto-chargeur 1 A 3 A                              | 250,- 280,-  |
| 82080 Réducteur de bruit DNR                             | 290,-        |
| 9729-1 Synthétiseur COM                                  | 240,-        |
| 82078 Synthétiseur. Alimentation                         | 330,-        |
| ELEKTOR N° 46  |              |
| 82017 Carte de 16 K de RAM                               | 580,-        |
| 82093 Carte mini EPROM                                   | 218,-        |
| 82106 Circuit anti rebonds pour 8 notes avec contacts    | 200,-        |
| 82107 Circuit interface                                  | 620,-        |
| 82108 Circuit d'accord                                   | 220,-        |
| ELEKTOR N° 47  |              |
| 82014 ARTIS  | 920,-        |
| 82105 Carte C.P.U.                                       | 880,-        |
| 82110 Clavier polyphonique                               | 620,-        |
| 82116 Tachymètre   | 220,-        |
| ELEKTOR N° 48  |              |
| 82111 Circuit de sortie                                  | 190,-        |
| 82112 Conversion   | 320,-        |
| 82122 Récepteur BLU                                      | 640,-        |
| 82128 Gradateur pour tubes                               | 160,-        |
| 82121 Module parole                                      | 850,-        |
| ELEKTOR N° 49/50   |              |
| 82543 Générateur de sons                                 | 160,-        |
| 82570 Super alim.  | 480,-        |
| ELEKTOR N° 51  |              |
| 81170 1 à 3 Photo génie                                  | 1250,-       |
| 82146 Gaz alarme   | 360,-        |
| 82147-1 et 2 Téléphone intérieur Alimentation seule      | 280,- 100,-  |
| 82577 Indicateur de rotation                             | 280,-        |
| ELEKTOR N° 52  |              |
| 82142-1 à 3 Photo génie                                  | 400,-        |
| 82144 1 et 2 Antenne active                              | 240,-        |
| 82156 Thermomètre L.C.D                                  | 590,-        |
| ELEKTOR N° 53  |              |
| 82157 Eclairage H.F.                                     | 320,-        |
| 82159 Interface Floppy                                   | 525,-        |
| 82167 Accordeur pour guitare                             | 600,-        |
| 82172 Cerbere  | 340,-        |
| 82175 Thermomètre à Crist. liq.                          | 540,-        |
| ELEKTOR N° 54  |              |
| 82162 L'Auto ionisateur                                  | 320,-        |
| 82178 A.Limentation de labo                              | 840,-        |
| 82179 Lucipète   | 290,-        |
| 82180 Amplificateur Audio 1 voie Alimentation 2 voies    | 690,- 1100,- |
| En option Transfo : 680 VA 2 x 51 "Bas rayonnement"      |              |
| Spécial Crescendo  | 770,-        |

|   |        |
|---|--------|
| ELEKTOR N° 55                                     |        |
| 83002 3 A pour O P                                | 290,-  |
| 83006 Millimètre                                  | 130,-  |
| 83008 Chaîne audio XL                             | 310,-  |
| ELEKTOR N° 56                                     |        |
| 83010 Protège fusible                             | 95,-   |
| 83011 Modem Acoustique                            | 640,-  |
| 83022-7 Amplificateur pour casque                 | 300,-  |
| 83022-8 Circuit d'alimentation                    | 300,-  |
| 83022-9 Circuit de connexion                      | 210,-  |
| ELEKTOR N° 57                                     |        |
| 83014 Carte Mémoire Version universelle Sans alim | 950,-  |
| 83022-1 BUS                                       | 460,-  |
| 83022-6 Amplificateur linéaire                    | 220,-  |
| 83022-10 Signalisation tricolore                  | 180,-  |
| 83024 Récepteur de trafic                         | 520,-  |
| 83037 Luxmètre                                    | 570,-  |
| ELEKTOR N° 58                                     |        |
| 83022-2 Préamplificateur MC                       | 260,-  |
| 83022-3 Préamplificateur MD                       | 330,-  |
| 83022-5 Réglage de tonalité                       | 310,-  |
| 83022-4 Interlude                                 | 360,-  |
| 83041 Horloge programmable                        | 840,-  |
| 83052 Wattmètre                                   | 410,-  |
| ELEKTOR N° 59                                     |        |
| 83054 Convertisseur signal morse                  | 300,-  |
| 83056 Musique par photo transmission              | 365,-  |
| 83058 Clavier ASCII avec touches Futala           | 1560,- |
| Jeu de touches seul                               | 840,-  |
| ELEKTOR N° 60                                     |        |
| 83044 Convertisseur RTTY                          | 380,-  |
| 83051-2 Le Récepteur                              | 1150,- |
| 83067 Extension Wattmètre                         | 500,-  |
| 83071 1 2 3 Audioxcope                            | 1100,- |
| ELEKTOR N° 61/62                                  |        |
| 83410 Cres Thermomètre                            | 360,-  |
| 83503 Chenillard à effet                          | 160,-  |
| 83515 Micromaton                                  | 410,-  |
| 83551 Générateur de mires N et B                  | 530,-  |
| 83552 Pré Ampli micro                             | 135,-  |
| 83553 Eclairage constant                          | 230,-  |
| 83558 Convertisseur N/A                           | 135,-  |
| 83561 Générateur de sinusoides                    | 120,-  |
| 83563 Radiathermomètre                            | 130,-  |
| 83562 Tampons pour Prélude                        | 95,-   |
| 83584 Ampli PDM                                   | 190,-  |
| ELEKTOR N° 63                                     |        |
| EPS 83069-1 Emetteur                              | 320,-  |
| EPS 83069-2 Récepteur                             | 320,-  |
| EPS 83082 Carte VDU                               | 960,-  |
| EPS 83083 Test Auto                               | 720,-  |
| EPS 83087 Baladin 7000 Casque en option           | 340,-  |
| ELEKTOR N° 64                                     |        |
| 83088 Régulateur pour alternateur                 | 95,-   |
| 83093 Thermostat extérieur chauffage central      | 380,-  |
| 83095 Quantificateur                              | 660,-  |
| 83098 Adaptateur Secteur                          | 190,-  |
| 83101 Interface Bascode pour Junior               | 53,-   |
| 83103-1 2 Anémomètre (sans capteur)               | 650,-  |
| 83106 Remise en forme signaux FSK                 | 270,-  |
| ELEKTOR N° 65                                     |        |
| 83110 Régulateur pour train électrique            | 383,-  |
| 83104 Phonophone à flash                          | 240,-  |
| 83114 Pseudo Stéréo                               | 292,-  |
| 83108 1-2 Carte CPU 6502                          | 1545,- |
| 83107 1-2 Métronome à 2 sons                      | 598,-  |
| ELEKTOR N° 66                                     |        |
| 83102 Omnibus                                     | 569,-  |
| 83113 Ampli signaux vidéo                         | 170,-  |
| 83120 1 et 2 Déphaseur audio                      | 460,-  |
| 83121 Alim. symétrique régl.                      | 590,-  |
| 83123 Avertisseur de gelée                        | 140,-  |
| ELEKTOR N° 67                                     |        |
| 83133 1 2 et 3 Simulateur Stéréo                  | 658,-  |
| 83134 Lecteur de cassette                         | 303,-  |
| 84001 Rose des Vents                              | 704,-  |
| 84005 1 et 2 Chronorégulateur                     | 794,-  |
| ELEKTOR N° 68                                     |        |
| 84007-1 et 2 Unité disco. program.                | 1660,- |
| 84009 Tachymètre pour M. diesel                   | 182,-  |
| 84012 1 et 2 Capacimètre                          | 1076,- |
| ELEKTOR N° 69                                     |        |
| 84019 Relais à triac                              | 395,-  |
| 84023 1 et 2 Elabrynth                            | 600,-  |
| 84024 1 et 2 Analyseur de spectre                 | 1400,- |
| 84029 Modulateur UHF                              | 440,-  |

**Ampli Crescendo**  
Complet avec châssis  
**3 250 Frs**  
**Preamppli Prelude**  
Complet avec châssis  
**3 250 Frs**

|  |             |
|--|-------------|
| ELEKTOR N° 70  |             |
| EPS 84017 Effaceur d'EPROM                           | 385,-       |
| EPS 84024/3 Analyseur de spectre par 1/3 Octave      | 2070,-      |
| EPS 84035 Alimentations alternative                  | 450,-       |
| EPS 84037 1x2 Générateur d'impulsions                | 740,-       |
| ELEKTOR N° 71  |             |
| EPS 84024 4 Analyseur Audio                          | 690,-       |
| EPS 84024 5 Géné. Bruit Rose                         | 220,-       |
| EPS 84024 6 Circ. d'affichage                        | 560,-       |
| EPS 84041 Mini Crescendo 1 Voie Alimentation 2 Voies | 480,- 500,- |
| EPS 84049 Alimentation à découpage                   | 456,-       |
| ELEKTOR N° 72  |             |
| EPS 84048 Fanal de secours                           | 313,-       |
| EPS 84055 Smith Corona Story                         | 476,-       |
| EPS 84062 81105 SONAR                                | 1700,-      |
| Capteur seul   | 900,-       |
| EPS 84063 Emetteur : Micro FM                        | 356,-       |
| EPS 84087 Récepteur Micro FM                         | 372,-       |
| ELEKTOR N° 73/74                                     |             |
| EPS 84452 Testeur de lignes 1 voie                   | 56,-        |
| EPS 84477 Alim. p/ pré ordinateur                    | 627,-       |
| EPS 84408 Parasurtension                             | 120,-       |
| EPS 84437 Alarme p/ réfrigérateur                    | 106,-       |
| EPS 84427 Commande de moteur                         | 83,-        |
| EPS 84462 Fréquence-mètre                            | 1160,-      |
| ELEKTOR N° 75  |             |
| 84073 Harpagon                                       | 60,-        |
| 84083 Harpagon économique                            | 50,-        |
| 84071 Filtre électronique enceinte                   | 50,-        |
| 84079-1 et 2 Tachymètre                              | 417,-       |
| 84081 Flashmètre sans boîtier                        | 655,-       |
| 84072 Perilisateur                                   | 95,-        |

**Synthétiseur Polyphonique**  
décrit dans les numéros  
**43 à 47 - circuits Curtis**  
Matériel disponible.

|  |        |
|--|--------|
| ELEKTORSCOPE Modules livrés avec circuits imprimés epoxy, percés, étamés, connecteurs mâles, femelles et contacteurs |        |
| Alimentation av. transfo   | 425,-  |
| Kit THT 1000V  | 110,-  |
| Kit THT 2000 V   | 135,-  |
| Ampli vertical Y1 ou Y2  | 460,-  |
| Base de temps  | 420,-  |
| Kit Ampli X/Y  | 135,-  |
| C.I. Carte mère seul   | 75,-   |
| Tube 7 cm av. blindage mu métal  | 925,-  |
| Tube 13 cm av. blind. mu métal   | 1250,- |
| Tous les composants peuvent être vendus séparément   |        |
| Contacteur spécial 12 positions  | 150,-  |
| Transfo Alimentation   | 250,-  |

|  |       |
|--|-------|
| Réalisations parues dans "LE SON"                    |       |
| 9874 Elektorradio                                    | 320,- |
| 9832 Equaliser graphique                             | 340,- |
| 9897-1 Equaliser paramétrique cellule de filtrage    | 180,- |
| 9897-2 Equaliser paramétrique correcteur de tonalité | 180,- |
| 9932 Analyseur Audio Stéréo                          | 340,- |
| 9395 Compresseur dynamique 2 voies                   | 340,- |
| 9407 Phasing et Vibrato                              | 390,- |
| 9786 Filtre Passe Haut et Passe Bas 18 db            | 220,- |

**MAGNETIC FRANCE**

11, Pl. de la Nation - 75011 Paris  
ouvert de 9 h 30 à 12 h et de 14 h à 19 h  
Tél. 379 39 88

**CREDIT**  
Nous consulter

FERME DIMANCHE ET LUNDI

PRIX AU 1-8-84 DONNES SOUS RESERVE

EXPEDITIONS : 10% à la commande, le solde contre remboursement



**NOUVEAU**

# DM 6016

MULTIMETRE  
CAPACIMETRE  
TRANSISTOMETRE

VDC 200mV à 1000V réso 100,  
VAC 200mV à 750V réso 100,V  
200 Ohms à 20M réso 0,1  
ADC 2 mA à 10A réso 1,µA  
AAC 2mA à 10A réso 1,µA  
Capa 2 nF à 20µF réso 1 pF  
Précision 2%



**760 F TTC**  
**LE PLURI-MULTIMETRE**

# OX 710 B de METRIX



2x15 Mhz  
Bi courbe  
Sensibilité 5mV 20V  
Ajout de soustraction traces  
Testeur de composants (transis)  
Mode déclenché ou relâché avec  
réglage niveau de déclenchement  
Fonctionnement XY possible  
base de temps infur ou extérieur  
Matériau fabriqué en FRANCE  
LIVRE AVEC 2 SONDES "1" 10.

**3190 TTC**

# PENTA

## CIRCUITS INTEGRES TTL

|          |       |          |       |          |        |
|----------|-------|----------|-------|----------|--------|
| 74 LS00  | 6,25  | 74 LS94  | 8,40  | 74 LS242 | 12,50  |
| 74 LS01  | 6,50  | 74 LS95  | 8,50  | 74 LS243 | 10,50  |
| 74 LS02  | 4,95  | 74 LS96  | 8,50  | 74 LS244 | 31,50  |
| 74 LS03  | 3,25  | 74 LS100 | 16,00 | 74 LS245 | 30,50  |
| 74 LS04  | 1,90  | 74 LS101 | 6,50  | 74 LS251 | 10,25  |
| 74 LS05  | 7,80  | 74 LS109 | 5,50  | 74 LS257 | 13,50  |
| 74 LS06  | 6,90  | 74 LS112 | 7,20  | 74 LS258 | 12,00  |
| 74 LS07  | 3,25  | 74 LS121 | 11,40 | 74 LS259 | 18,50  |
| 74 LS08  | 10,90 | 74 LS122 | 5,80  | 74 LS260 | 18,60  |
| 74 LS09  | 5,80  | 74 LS123 | 9,90  | 74 LS261 | 16,80  |
| 74 LS10  | 5,75  | 74 LS124 | 38,40 | 74 LS266 | 10,20  |
| 74 LS11  | 3,70  | 74 LS125 | 6,50  | 74 LS273 | 21,90  |
| 74 LS12  | 8,50  | 74 LS126 | 6,90  | 74 LS280 | 19,20  |
| 74 LS13  | 7,20  | 74 LS128 | 8,80  | 74 LS283 | 8,50   |
| 74 LS14  | 14,40 | 74 LS132 | 14,50 | 74 LS290 | 11,50  |
| 74 LS16  | 6,50  | 74 LS136 | 8,30  | 74 LS293 | 8,50   |
| 74 LS17  | 4,80  | 74 LS138 | 12,80 | 74 LS295 | 22,50  |
| 74 LS20  | 4,20  | 74 LS150 | 11,50 | 74 LS323 | 43,50  |
| 74 LS22  | 3,00  | 74 LS145 | 8,20  | 74 LS324 | 20,80  |
| 74 LS23  | 3,00  | 74 LS147 | 17,50 | 74 LS327 | 24,50  |
| 74 LS25  | 4,80  | 74 LS148 | 18,50 | 74 LS375 | 8,25   |
| 74 LS26  | 3,70  | 74 LS156 | 7,20  | 74 LS376 | 21,80  |
| 74 LS27  | 5,50  | 74 LS159 | 10,75 | 74 LS379 | 21,80  |
| 74 LS28  | 3,80  | 74 LS153 | 3,90  | 74 LS386 | 12,60  |
| 74 LS30  | 4,10  | 74 LS154 | 19,50 | 74 LS390 | 13,00  |
| 74 LS32  | 8,10  | 74 LS155 | 9,90  | 74 LS392 | 20,80  |
| 74 LS33  | 3,70  | 74 LS156 | 7,20  | 74 LS395 | 14,20  |
| 74 LS34  | 5,50  | 74 LS157 | 17,80 | 74 LS398 | 24,00  |
| 74 LS40  | 4,00  | 74 LS158 | 19,50 | 74 LS41  | 27,50  |
| 74 LS42  | 7,20  | 74 LS160 | 7,50  | 74 LS440 | 22,00  |
| 74 LS43  | 7,80  | 74 LS161 | 14,40 | 74 LS445 | 29,50  |
| 74 LS44  | 1,80  | 74 LS162 | 7,80  | 74 LS455 | 21,50  |
| 74 LS45  | 10,45 | 74 LS163 | 7,80  | 74 S 04  | 11,20  |
| 74 LS46  | 8,85  | 74 LS164 | 7,50  | 74 S 05  | 11,20  |
| 74 LS47  | 14,50 | 74 LS165 | 12,80 | 74 S 06  | 8,60   |
| 74 LS48  | 10,60 | 74 LS166 | 29,60 | 74 S 32  | 13,80  |
| 74 LS50  | 4,20  | 74 LS167 | 43,20 | 74 S 40  | 8,25   |
| 74 LS51  | 7,80  | 74 LS170 | 14,40 | 74 S 74  | 12,50  |
| 74 LS53  | 2,80  | 74 LS172 | 7,50  | 74 S 80  | 16,00  |
| 74 LS54  | 2,40  | 74 LS173 | 10,50 | 74 S 124 | 44,00  |
| 74 LS55  | 4,50  | 74 LS174 | 10,50 | 74 S 137 | 23,80  |
| 74 LS56  | 2,60  | 74 LS175 | 9,20  | 74 S 155 | 14,20  |
| 74 LS57  | 3,70  | 74 LS178 | 9,20  | 74 S 163 | 15,80  |
| 74 LS572 | 6,50  | 74 LS180 | 8,90  | 74 S 174 | 30,50  |
| 74 LS573 | 6,90  | 74 LS181 | 19,20 | 74 S 175 | 28,80  |
| 74 LS574 | 8,80  | 74 LS182 | 18,50 | 74 S 190 | 30,00  |
| 74 LS575 | 8,25  | 74 LS190 | 8,90  | 74 S 192 | 28,80  |
| 74 LS580 | 3,70  | 74 LS191 | 14,40 | 74 S 200 | 3,40   |
| 74 LS581 | 13,60 | 74 LS192 | 10,50 | 74 S 204 | 5,30   |
| 74 LS81  | 14,80 | 74 LS193 | 14,50 | 74 S 74  | 9,60   |
| 74 LS83  | 7,30  | 74 LS194 | 10,50 | 58 174   | 151,20 |
| 74 LS85  | 1,50  | 74 LS195 | 7,80  | 75 138   | 20,25  |
| 74 LS86  | 8,40  | 74 LS196 | 8,20  | 74 S 003 | 3,40   |
| 74 LS89  | 41,20 | 74 LS198 | 13,20 | 75 150   | 12,35  |
| 74 LS90  | 6,70  | 74 LS199 | 14,80 | 75 183   | 4,50   |
| 74 LS91  | 6,40  | 74 LS221 | 24,00 | 75 451   | 11,50  |
| 74 LS92  | 6,30  | 74 LS240 | 23,75 | 75 452   | 8,50   |
| 74 LS93  | 9,90  | 74 LS241 | 17,00 | 75 492   | 8,50   |

## MICROPROCESSEURS

|         |        |         |        |          |        |
|---------|--------|---------|--------|----------|--------|
| L 04 M  | 87,00  | MM 2716 | 46,20  | SCMP 600 | 172,00 |
| N 87 26 | 19,40  | MM 2720 | 102,00 | MI 8080  | 80,90  |
| N 87 28 | 19,40  | MM 2760 | 208,50 | MI 8085  | 81,80  |
| N 87 35 | 19,40  | MC 3245 | 135,50 | COMA1028 | 140,00 |
| N 87 37 | 13,20  | MC 3423 | 15,00  | INS8154  | 170,00 |
| N 87 98 | 19,20  | MC 3459 | 25,20  | INS8155  | 78,00  |
| Z4 S247 | 55,30  | MC 3470 | 114,00 | BI 1595  | 37,60  |
| EF 9340 | 110,00 | MC 3490 | 120,40 | BI 1596  | 28,00  |
| EF 9341 | 105,00 | MM 4154 | 16,50  | MI 8216  | 17,60  |
| EF 9364 | 130,00 | MM 4104 | 56,50  | MI 8205  | 107,00 |
| EF 9365 | 605,00 | MM 4116 | 24,70  | MI 8212  | 28,25  |
| EF 9368 | 485,00 | MM 4118 | 119,50 | MI 8214  | 52,20  |
| UPC 765 | 290,20 | MM 4164 | 73,50  | MM 8216  | 22,80  |
| ADC0084 | 83,50  | MM 4416 | 175,00 | MI 8224  | 24,85  |
| ADC0088 | 150,00 | MM 4516 | 58,40  | MI 8228  | 48,25  |
| AY 1013 | 69,00  | MM 5105 | 48,00  | MI 8238  | 50,80  |
| AY 1015 | 93,00  | MM 5641 | 66,80  | INS8250  | 158,40 |
| AY 1270 | 110,00 | MM 6116 | 108,00 | MI 8251  | 145,00 |
| AY 1360 | 114,00 | MC 6900 | 54,00  | DP 8204  | 150,00 |
| MC 1372 | 54,70  | MC 6522 | 197,50 | MI 8255  | 76,30  |
| WD 1091 | 220,00 | MC 6532 | 130,00 | MI 8257  | 108,05 |
| FD 1771 | 348,00 | MC 6674 | 117,60 | FD 8270  | 108,85 |
| FD 1791 | 459,00 | MC 6900 | 54,00  | DP 8204  | 185,50 |
| FD 1793 | 304,00 | MC 6801 | 175,20 | DP 8204  | 46,60  |
| FD 1795 | 304,00 | MC 6802 | 65,00  | MC 8602  | 34,80  |
| BR 1941 | 198,00 | MC 6809 | 119,40 | AY 8910  | 144,00 |
| MM 2101 | 38,00  | MC 6809 | 174,80 | AY 8912  | 91,50  |
| MM 2102 | 34,00  | MC 6810 | 20,50  | FD 8270  | 21,90  |
| MM 2111 | 60,00  | MC 6821 | 104,00 | MC14411  | 135,90 |
| MM 2112 | 32,40  | MC 6840 | 30,60  | MC14412  | 178,00 |
| MM 2114 | 66,80  | MC 6844 | 184,80 | 280 CPU  | 72,00  |
| WD 2143 | 151,80 | MC 6845 | 138,50 | Z80 CPU  | 58,00  |
| AY 2513 | 123,00 | MC 6850 | 76,50  | Z80 CIO  | 58,00  |
| S 2516  | 66,60  | MC 6860 | 173,80 | Z80 CPU  | 180,00 |
| MM 2532 | 67,00  | MC 6875 | 128,90 | Z80 CIO  | 160,00 |
| LS 2538 | 49,80  | MI 7611 | 29,50  |          |        |
| MM 2708 | 87,80  | AM 7910 | 598,00 |          |        |

## THE GANG OF EIGHT... 5234 F

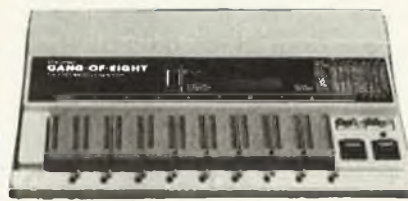

DATAMAN, père du Solly, propose maintenant son nouveau programmeur de mémoires : The gang of eight.  
Cet appareil permet la duplication ou la programmation des Epiroms type 2716/2732/2732A/5332/2764/2728/27256 en 2V en 2V ou avec un Vpp variable jusqu'à 12,5 V.  
Les temps de programmation sont réduits de 80% grâce à l'utilisation de nouveaux algorithmes.

## LECTEUR DE DISQUETTES

|  |       |
|--|-------|
| 3" HITACHI Simple face 40 tracks 3Ms   | 2320  |
| 3,5" SHUGART Simple face 80 tracks 3Ms | 2029  |
| 5" CANON 40 TPI Slez Densité 250 Ko    | 2195  |
| CANON 40 TPI place Densité 500 Ko      | 2095  |
| CANON 96 TPI place Densité 1Mo         | 2195  |
| 3"                                     | 72,00 |
| 3,5" 5F SD                             | 22,50 |
| 5" DF DD                               | 31,00 |
| 5" 96 TPI                              | 39,80 |
| 5" DF DD 96 RC                         | 43,00 |
| 5" DF DD 96 RC                         | 44,00 |
| 8" DF DD                               | 44,00 |
| 8" DF DD                               | 54,00 |

## SERIE LI

|          |        |          |        |
|----------|--------|----------|--------|
| NE 570   | 28,30  | CA 3080  | 28,00  |
| NE 556   | 14,90  | CA 3086  | 13,50  |
| NE 558   | 34,60  | CA 3146  | 29,50  |
| NE 570   | 32,80  | CA 3181  | 29,80  |
| UPC 575  | 15,80  | CA 3182  | 86,40  |
| SAB0600  | 49,00  | LA 3300  | 52,10  |
| TMS 100  | 81,60  | MC 3301  | 6,50   |
| TEA 1020 | 31,50  | MC 3302  | 8,40   |
| SAD 1024 | 216,80 | MC 3403  | 10,80  |
| UPC 1032 | 24,90  | TMS3814  | 59,50  |
| SAA1059  | 61,50  | URA0000  | 42,70  |
| SAA8170  | 165,00 | MC 4024  | 55,50  |
| TMS1122  | 99,00  | MC 4044  | 74,40  |
| SAA1750  | 68,00  | LA 4100  | 14,50  |
| BAA1751  | 93,00  | LA 4102  | 13,00  |
| ARC 310  | 24,00  | XR 4158  | 23,50  |
| ARC 1012 | 24,50  | LA 4400  | 47,20  |
| HA 1330A | 38,20  | LA 4422  | 14,55  |
| MC 1350  | 22,40  | LA 4430  | 28,50  |
| MC 1408  | 34,80  | MM 5314  | 99,00  |
| MC 1458  | 15,90  | NE 5322  | 50,40  |
| MC 1458  | 6,80   | TEA5620  | 61,00  |
| MC 1488  | 19,80  | TEA5630  | 60,00  |
| XR 1489  | 13,60  | ICM 7038 | 48,00  |
| XR 1554  | 224,00 | TA7204P  | 20,40  |
| XR 1558  | 102,80 | TA7208P  | 14,80  |
| MC 1590  | 69,80  | ICM 7209 | 72,00  |
| MC 1733  | 22,20  | TA 7222  | 20,00  |
| ULM2000  | 14,50  | ICM 7224 | 170,00 |
| TDA2020  | 26,90  | ICM 7555 | 21,80  |
| XR 2208  | 63,90  | MD 8002  | 24,50  |
| XR 2208  | 38,60  | ICL 8038 | 109,70 |
| XR 2211  | 75,00  | UA 936A  | 39,70  |
| XR 2240  | 44,50  | 51513    | 32,20  |
| CA 3018  | 19,30  | 51515    | 26,30  |
| CA 3018  | 19,30  | 75417    | 44,00  |
| MOK3070  | 19,50  |          |        |

## PROF 80 VOTRE MICRO EN KIT

Caractéristiques (système terminé)  
CPU Z80 (4 MHz) 64 K RAM 12K Basic (LEVEL II LNW)  
Sortie vidéo, sortie cassette, sortie imprimante  
parallèle, sortie imprimante série, sortie floppy  
(TRS DOS, NEW DOS, DDS PLUS), CDPROM

Le C.I. seul

**647 F**

|  |        |
|--|--------|
| HIFICOLOR: Carte graphique<br>3 couleurs Def 512x256<br>Sortie pariel et vidéo<br>Compatible TRS80<br>MONTÉE TESTÉE      | 2456 F |
| DOUBLEUR: permet de monter<br>des lecteurs double dens<br>MONTÉE TESTÉE  | 1387 F |
| COUPLEUR CPM: Compatible<br>PROF80 ou TRS80 vendue<br>sous forme d'un CI cette<br>carte gèrera de booter<br>le CPM Le CI | 455 F  |

|         |       |         |       |         |       |
|---------|-------|---------|-------|---------|-------|
| TAA120S | 6,90  | TCA740  | 45,40 | TDA1035 | 26,60 |
| TBA120T | 7,80  | TCA750  | 27,50 | TDA1037 | 19,00 |
| TCA160  | 25,10 | TCA760  | 20,80 | TDA1042 | 32,40 |
| TBA221  | 11,30 | TBA790  | 18,20 | TDA1046 | 38,50 |
| TBA231  | 12,00 | TBA790  | 19,20 | TDA1054 | 15,50 |
| TBA240  | 13,80 | TBA800  | 12,00 | TDA1151 | 16,80 |
| TBA400  | 23,00 | TBA810  | 12,00 | TDA1200 | 36,40 |
| TCA420  | 22,50 | TBA920  | 8,50  | TDA2022 | 15,60 |
| TA4440  | 23,70 | TCA830  | 10,80 | TDA2063 | 17,00 |
| TBA550  | 7,50  | TBA860  | 28,80 | TDA2094 | 45,00 |
| TBA570  | 14,40 | TAA861  | 17,30 | TDA2020 | 26,20 |
| TAA811  | 11,50 | TCA900  | 6,50  | TDA2020 | 18,50 |
| TAA821  | 16,00 | TBA920  | 13,80 | TDA2542 | 19,00 |
| TBA651  | 16,20 | TCA940  | 15,60 | TDA2583 | 28,80 |
| TAA661  | 15,60 | TBA950  | 22,50 | TDA3300 | 65,50 |
| TCA650  | 46,10 | TDA1002 | 16,80 | TDA3560 | 68,40 |
| TCA660  | 45,10 | TDA1004 | 28,50 | TDA3590 | 69,60 |
| TBA720  | 22,40 | TDA1010 | 15,90 | TCA4500 | 40,20 |
| TCA730  | 38,40 | TDA1034 | 29,00 |         |       |

## SERVICE CORRESPONDANCE

Les commandes passées avant 16 heures  
sont expédiées le soir même. \* Sans engagement  
si nous sommes en rupture de stock.

TELEPHONEZ AU 336.26.05

**MONACOR**  
Audio-générateur AG 100 1580 F  
Générateur HG SG 1000 1453 F

**CDA**  
585 F 743 F 830 F 943 F 385 F

**KING ELECTRONIC**  
RP20K 359 F RP50KN 399 F 1K95 390 F GENE MF 1350 F

**CENTRAD**  
312+ 379 F NOVOTEST 376 F ALFA 365 F

**FLUKE**  
990 F 1180 F 1535 F

**METRIX**  
MX 502 889 F MX 522 788 F MX 562 1060 F MX563 2008 F MX 575 2205 F

**PERIFEELEC**  
P20 338 F P40 367 F Microtest 80 332 F 680A superlester 521 F









# Köster-Elektronik

Alles für die gedr. Schaltung  
Elektronikbedarf

Adresse:  
Köster Elektronik  
Am Autohof 4  
7320 Göppingen/BRD

Bankverbindung:  
Kreissparkasse Göppingen  
(BLZ 610 500 00) Kto. Nr. 10 409  
Postcheck Stuttgart 21 71 71 702

Disponibles depuis plusieurs années déjà dans les réseaux français spécialisés en électronique, nos produits font désormais l'objet d'un programme étendu de vente directe. Ce qui se traduit pour vous par une sensible réduction des prix.

Nous tenons un tarif spécial à la disposition des revendeurs intéressés qui s'adresseront à nous directement.

### Machine à graver RAPID A

Nouvelle série d'appareils ayant fait leurs preuves, équipée d'un support pour le circuit à graver. La manipulation est plus facile, il ne subsiste aucun risque de contact de la peau avec le perch-lique.

Tous les appareils sont livrés dans leur boîte en Type II à 50°C en moins d'un quart de seconde, permettant d'être utilisés en continu.

Type IA Surface utile

110 x 170 mm DM 75,- FF 252,87

Type II Surface utile

120 x 230 mm DM 181,- FF 578,81

Type III Surface utile

300 x 400 mm DM 245,- FF 783,60

Nous fournissons également des appareils pour applications industrielles (notice technique disponible).



### Banc à insoler



Ces appareils permettent l'exposition aux ultra-violettes de plaques photosensibilisées (positif), à l'aide de tubes UV placés sous une plaque de verre. Le couvercle, dont le dessous est recouvert de mousse, est assujéti par deux brides dont le serrage procure une bonne répartition de la pression sur le circuit imprimé. Chaque appareil est doté d'une minuterie (5 min).

Tous ces appareils sont fournis prêts à l'emploi (pas de kit).

Type I Surface utile

200 x 400 mm 2 tubes UV DM 190,- FF 607,69

Type II Surface utile

300 x 400 mm 4 tubes UV DM 295,- FF 943,32

Perceuses miniature

Perceuse pour circuit imprimé Type 2000 DM 28,- FF 92,75

CC 12... 18 V/1 A 12000... 20000 tours/min

Perceuse pour circuit imprimé Type 3000 DM 87,- FF 214,29

CC 12... 18 V/80 W 10000... 20000 tours/min

Support d'établi utilisable avec les deux types de perceuse DM 35,- FF 115,14

Mèches 0,8 1,0 1,2 mm à pointe DM 1,50 FF 5,12

### Support d'insolation HOBBY

Cet appareil constitue la solution idéale aux problèmes d'insolation rencontrés par l'électronicien amateur. Il permet d'exposer les plaques photosensibilisées (positif), les typons, ainsi que les réserves pour la sérigraphie. Le source de lumière est une lampe halogène de 1000 W, dotée de réflecteurs mobiles. La plaque de verre articulée procure une bonne répartition de la pression. Le lampe est équipée d'une minuterie (5 min).



Support DM 165,- FF 540,53

complet DM 165,- FF 540,53

### Châssis pour sérigraphie

Sérigraphiez vos circuits imprimés! Avec ce châssis spécial, c'est un jeu d'enfant. Il vous permet d'ailleurs de sérigraphier tout aussi facilement les faces avant, et en règle générale, tout support plat. Nous fournissons l'installation complète avec tous les accessoires (vous n'avez qu'à monter le châssis séparément).



Type I Dimensions: 27 x 36 cm avec cadre en aluminium DM 151,- FF 489,26

Type II Dimensions: 36 x 48 cm avec cadre en aluminium DM 226,- FF 722,83

### Effaceurs d'EPROM



Il s'agit d'un appareil fourni prêt à l'emploi, capable d'effacer jusqu'à 8 EPROMs simultanément. Il est doté d'un tube UV spécial avec réflecteur, de la puissance 220 V et d'une minuterie 0...15 mn.

Type I Appareil complet DM 112,- FF 368,82

Type II Appareil complet DM 136,- FF 431,78

Le Type II est équipé d'un interrupteur de sécurité supplémentaire qui coupe l'alimentation du tube UV lorsque le couvercle de l'appareil est ouvert.

A monter soi-même: 1 tube UV, 2 diodes, 1 balast, 1 starter avec support, le schéma électrique DM 63,- FF 199,81



### Perceuses miniature

Perceuse pour circuit imprimé Type 2000 DM 28,- FF 92,75

CC 12... 18 V/1 A 12000... 20000 tours/min

Perceuse pour circuit imprimé Type 3000 DM 87,- FF 214,29

CC 12... 18 V/80 W 10000... 20000 tours/min

Support d'établi utilisable avec les deux types de perceuse DM 35,- FF 115,14

Mèches 0,8 1,0 1,2 mm à pointe DM 1,50 FF 5,12



### Matériau présensibilisé positif

1,5 mm/0,035 mm Cu Simple ou double face avec film de protection inactif Epoxy ou polyimide

Epoxy simple face DM 5,95 FF 11,93

80 x 100 100 x 100 150 x 200 200 x 300 300 x 400 DM 7,- FF 22,39

Epoxy double face DM 7,04 FF 13,76

80 x 100 100 x 100 150 x 200 200 x 300 300 x 400 DM 8,70 FF 26,23

Polyimide simple face DM 1,- FF 2,56

80 x 100 100 x 100 150 x 200 200 x 300 300 x 400 DM 3,78 FF 12,03

DM 7,50 FF 22,98

DM 15,- FF 47,90

DM 2,50 FF 8,32

DM 15,- FF 47,90

DM 2,50 FF 8,32

### Attention!

Nous proposons également un service de réalisation de circuits imprimés à la demande. Envoyez-nous vos typons. Nous gravons votre circuit imprimé dans les deux jours.

Tarif: simple face, sans perçage, matériau inclus DM 0,06/cm<sup>2</sup> FF 0,19/cm<sup>2</sup>

Tous les montants en DM sont indiqués TVA incluse (14%).

Tous les montants en FF sont indiqués TVA incluse (18,6%). Le port et l'emballage sont gratuits.

Nous nous réservons la possibilité de répercuter les variations du taux de change sur les prix indiqués. Le taux actuel est de 32,50 DM pour 100 FF. Tous les appareils sont fournis

avec un mode d'emploi en français. Nous livrons au comptant à la commande ou en contre-remboursement. Notre responsabilité ne saurait être engagée pour les fautes d'impression qui pourraient

figurer dans les annonces, catalogues, etc. Nous nous réservons la possibilité de procéder à des modifications des caractéristiques techniques en vue d'améliorer le produit.

COMMANDEZ DES A PRESENT VOTRE COLLECTION D'INFCARTES, CLASSEE DANS UN BOITIER TRES PRATIQUE



Prix de vente pour le boîtier et les infocartes (parues dans Elektor depuis le n° 30 au n° 66) 39 FF (+ 14 F frais de port)

UTILISEZ LE BON DE COMMANDE EN ENCART



# "BIBLIO" PUBLITRONIC



**digit 1**

85F

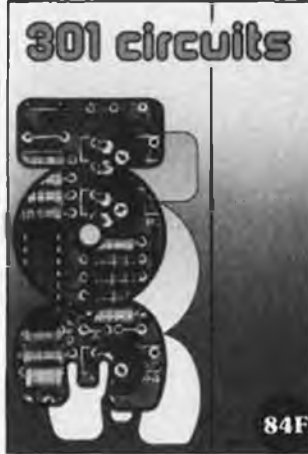

**301 circuits**

84F



**BOOK 75**

46F

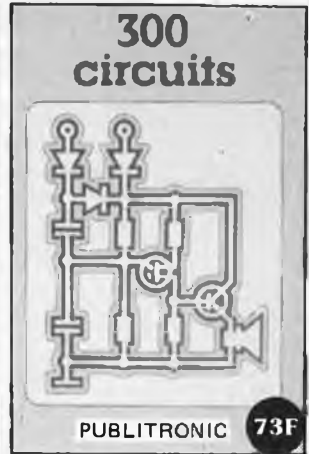

**300 circuits**

PUBLITRONIC 73F

Ce livre donne une introduction par petits pas à la théorie de base et l'application de l'électronique numérique. Ecrit dans un style sobre, il n'impose pas l'apprentissage de formules sèches et abstraites, mais propose une explication claire des fondements des systèmes logiques, appuyée par des expériences destinées à renforcer cette connaissance fraîchement acquise. C'est pourquoi DIGIT 1 est accompagné d'une plaquette expérimentale qui facilite la réalisation pratique des schémas. (avec circuit imprimé)

**301 circuits**  
Second ouvrage de la série "30X". Il regroupe 301 schémas et montages qui constituent une mine d'idées en raison des conceptions originales mises en oeuvre. Tous les domaines de l'électronique y sont abordés, des alimentations aux appareils de mesure et de test en passant par l'audio, les circuits HF, les aides au concepteur. Il constitue en fait un véritable livre de chevet de l'électronicien amateur (et professionnel!!!)

## Do you understand English?

Si vous ne connaissez pas l'anglais technique, alors voici une excellente occasion de l'apprendre. Si vous possédez déjà quelques notions en anglais technique, vous apprécierez beaucoup le "Book 75", où sont décrits de nombreux montages.

## l'un de nos BEST SELLERS 300 circuits

Ce livre regroupe 300 articles dans lesquels sont présentés des schémas d'électronique complets et facilement réalisables ainsi que des idées originales de conception de circuits. Les quelques 250 pages de "300 CIRCUITS" vous proposent une multitude de projets originaux allant du plus simple au plus sophistiqué.



Votre initiation à la programmation sur un système monocarte extensible

**JUNIOR COMPUTERS**

chaque tome 67F



Votre initiation à la programmation sur système double-carte extensible

**JUNIOR COMPUTERS**

VIA 6522

PUBLITRONIC 38F

**VIA 6522**  
Circuit intégré complexe que l'on trouve dans la quasi-totalité des micro-ordinateurs à base de 6502. Ce circuit périphérique, méconnu, est un véritable acolyte du programmeur et de l'unité centrale qu'il décharge de tâches spécifiques et fastidieuses, dans le domaine notamment, de la temporisation primordiale au cours des échanges entre le système et son environnement.



**PUBLI-DECLIC**

257 schémas pour labo et loisirs

56F

**PUBLI-DECLIC**  
257 schémas inédits pour labo et loisirs

Un livre ou plutôt une source d'idées et de schémas originaux. Tout amateur (ou professionnel) d'électronique y trouvera "la" petite merveille du moment. Par plaisir ou utilité, vous n'hésitez pas à réaliser vous-même un ou plusieurs circuits.

Disponible:

- chez Publitrone, B.P. 55, 59930 La Chapelle d'Armentières (+ 14 F frais de port)
- chez les revendeurs publitrone
- chez certains libraires

**UTILISEZ LE BON DE COMMANDE EN ENCART**

# "BIBLIO" PUBLITRONIC

# electro-puce



**Lecteurs de disquettes 3.5" YE DATA**

|  |         |
|--|---------|
| - YD 620:67,5 TPI<br>Slim Line DF/DD<br>500 Ko | 2350,00 |
| - YD 640:135 TPI<br>Slim Line DF/DD<br>1 Mo    | 2850,00 |

**Lecteurs de disquettes 5.25" BASF (CANON)**

|  |         |
|--|---------|
| - 6128:48 TPI<br>Slim Line DF/DD<br>500 Ko | 2150,00 |
| - 6138:96 TPI<br>Slim Line DF/DD<br>1 Mo   | 2550,00 |

Les lecteurs de disquettes 3.5" sont compatibles 5.25"

- Supports, Connecteurs : 3M, TB & OEC, AUGAT, EMC...
- Coffrets et Cartes Format Europe : EUROBOX.
- Systèmes d'essai : OK, 3M-PROTOKIT...
- Transferts : MECANORMA Electronic.

## OFFRE SPÉCIALE IMPRIMANTE GEMINI 10X



- 120 CPS bidirectionnel optimisé
- graphique quadruple densité
- caractères redéfinissables
- friction et traction

**VENTE PAR CORRESPONDANCE**  
(frais d'envoi : - 1000 FTTC : 20 F/  
+ 1000 FTTC : 2 % du Total TTC)



**Claviers Capacitifs ALPHAMERIC**

|                                   |         |
|-----------------------------------|---------|
| - 63 touches                      | 963,00  |
| - 83 touches (pavé numérique)     | 1323,50 |
| - 117 touches (touches fonctions) | 1838,50 |



Moniteur vert HITACHI  
Moniteurs couleurs MICROVITEC  
1500,00

4, rue de Trétaigne 75018 PARIS Métro Jules Joffrin Tél : (1) 254.24.00

(Heures d'ouverture : 9 h 30-12 h - 14 h-18 h 30 du Lundi au Samedi)

Egalement disponible chez : CPPM 11, rue Alexandre Dumas 75011 PARIS Métro Mouton Duvernet Tél : (1)371.51.54

(Heures d'ouverture : 9 h - 18 h du Lundi au Vendredi)

239.23.61

# Tucom

**DÉTIENT PEUT ÊTRE LA SOLUTION DE VOS PROBLÈMES DE COMPOSANTS**  
MICROPROCESSEURS • MÉMOIRES  
QUARTZ • LINÉAIRES • TTL  
CONNECTIQUE • OPTO • C MOS  
COMPOSANTS JAPONAIS

**VENTE PAR CORRESPONDANCE**

Nous expédions dans toute la France et à l'étranger vos commandes **DANS LA JOURNÉE MÊME** sauf en cas de rupture de stock

PAR CORRESPONDANCE COMPTER 30 F DE PORT - ASSURANCE ET EMBALLAGE Par contre-remboursement : 50 % à la commande + 40 F (port, etc...). Pour l'étranger : contre-remboursement 50 F lmbres (coupons internationaux). Nos prix sont donnés à titre indicatif TVA de 18.6 comprise et peuvent varier à la hausse ou à la baisse

87, RUE DE Flandre (cité des Flamands)  
75019 PARIS - Tél. : 239.23.61  
Métro : Riquet et Crimée - Parking très facile

# paperware, le logiciel qu'il vous faut

- si vous ne voulez pas mourir idiot
- paperware 1: modifications de PM/PME désassembleur eprom programming utilities
- paperware 2: moniteur hexadécimal et amorce du DOS OS65D
- paperware 3: console vidéo universelle (description et listings)
- paperware 4: gestion de l'écran avec la carte VDU sur le Junior Computer avec interface cassette gestion de l'écran avec la carte VDU sur le Junior Computer avec interface pour disques souples
- deux programmes de démonstration graphique

Bon marché, bien documenté, clair et pédagogique, le paperware est le logiciel sur papier mis à la disposition des lecteurs curieux

chez Publitrone



LIMITED STOCK-LIST OF IC'S

| TTL       | 1s  | 74 LS 163 | 39  | 74 LS 390  | 96  | 74 ALS 580  | 194    | 4047  | 39    | 4549      | 171  | ULN 2002     |             |
|-----------|-----|-----------|-----|------------|-----|-------------|--------|-------|-------|-----------|------|--------------|-------------|
| 74 LS 00  | 25  | 74 LS 164 | 39  | 74 LS 393  | 67  | 74 ALS 873  | 332    | 4048  | 24    | 4553      | 99   | 49           |             |
| 74 LS 01  | 25  | 74 LS 165 | 53  | 74 LS 395  | 75  | 74 ALS 874  | 332    | 4049  | 27    | 4554      | 58   | ULN 2003 *   |             |
| 74 LS 02  | 25  | 74 LS 166 | 63  | 74 LS 445  | 96  | 74 ALS 376  | 332    | 4050  | 28    | 4555      | 35   | 280 CTC      |             |
| 74 LS 03  | 25  | 74 LS 168 | 78  | 74 LS 447  | 50  | 74 ALS 880  | 246    | 4051  | 49    | 4556      | 35   | 4 Mhz 239    |             |
| 74 LS 04  | 25  | 74 LS 169 | 58  | 74 LS 490  | 84  | 74 ALS 1000 | 47     | 4052  | 52    | 4557      | 131  | 6 Mhz 499    |             |
| 74 LS 05  | 25  | 74 LS 170 | 94  | 74 LS 540  | 96  | 74 ALS 1002 | 47     | 4053  | 56    | 4558      | 47   | 280 PIO      |             |
| 74 LS 08  | 25  | 74 LS 173 | 44  | 74 LS 541  | 119 | 74 ALS 1003 | 47     | 4054  | 63    | 4559      | 175  | 4 Mhz 239    |             |
| 74 LS 09  | 27  | 74 LS 174 | 42  | 74 LS 568  | 79  | 74 ALS 1008 | 47     | 4055  | 88    |           |      | 6 Mhz 499    |             |
| 74 LS 10  | 27  | 74 LS 175 | 42  | 74 LS 569  | 225 | 74 ALS 1010 | 47     | 4056  | 73    | SUPPORTS  |      |              |             |
| 74 LS 11  | 27  | 74 LS 181 | 117 | 74 LS 606  | 719 | 74 ALS 1011 | 42     | 4059  | 199   | 1488      | 56   | 280 SIO      |             |
| 74 LS 12  | 27  | 74 LS 190 | 49  | 74 LS 621  | 119 | 74 ALS 1020 | 47     | 4060  | 45    | 1489      | 56   | 4 Mhz 549    |             |
| 74 LS 13  | 24  | 74 LS 191 | 49  | 74 LS 622  | 119 | 74 ALS 1032 | 47     | 4063  | 78    | 2621      | 519  | MC14411 669  |             |
| 74 LS 14  | 36  | 74 LS 192 | 49  | 74 LS 623  | 119 | PROMS       |        |       | 4066  | 36        | 2636 | 999          | MC 3470 479 |
| 74 LS 15  | 25  | 74 LS 193 | 49  | 74 LS 624  | 139 | -----       |        |       | 4067  | 199       | 6522 | 429          | MC 3480 550 |
| 74 LS 20  | 25  | 74 LS 194 | 42  | 74 LS 625  | 119 | 82 S 23     | 125    | 4068  | 18    | 6522      |      | MC 3423 49   |             |
| 74 LS 21  | 25  | 74 LS 195 | 42  | 74 LS 626  | 119 | 82 S 123    | 125    | 4070  | 18    | 2 Mhz     | 569  | MC 3242 499  |             |
| 74 LS 22  | 25  | 74 LS 196 | 50  | 74 LS 627  | 119 | 82 S 125    | 126    | 4071  | 18    | 6532      | 529  | ICL7660 329  |             |
| 74 LS 26  | 25  | 74 LS 197 | 56  | 74 LS 629  | 119 | 82 S 129    | 128    | 4072  | 18    | 6532      |      |              |             |
| 74 LS 27  | 25  | 74 LS 221 | 49  | 74 LS 640  | 119 | 82 S 130    | 221    | 4073  | 18    | 2 Mhz     | *    | C P U        |             |
| 74 LS 28  | 25  | 74 LS 240 | 59  | 74 LS 645  | 129 | 82 S 131    | 221    | 4074  | 18    | 6551      | 659  | -----        |             |
| 74 LS 30  | 27  | 74 LS 241 | 59  | 74 LS 668  | 92  | 82 S 137    | 278    | 4075  | 18    | 146823    | 612  | 14500 355    |             |
| 74 LS 32  | 25  | 74 LS 242 | 59  | 74 LS 669  | 47  | 82 S 141    | 518    | 4076  | 45    | 146818    | 399  | 1802 550     |             |
| 74 LS 33  | 25  | 74 LS 243 | 59  | 74 LS 670  | 119 | 82 S 181    | 695    | 4077  | 20    | 6821      | 129  | 2650 650     |             |
| 74 LS 37  | 27  | 74 LS 244 | 59  | 74 LS 679  | 109 | 28 L 22     | 279    | 4078  | 18    | 68 B 21   | *    | 6502 364     |             |
| 74 LS 38  | 25  | 74 LS 245 | 79  | 74 LS 688  | *   | PAL         |        |       | 4081  | 18        | 6840 | 319          | 6502        |
|           |     | 74 LS 247 | 54  | 74 LS 669  | 58  | 10 H 8      | 289    | 4082  | 18    | 6843      | 879  | 2 Mhz *      |             |
| 74 LS 40  | 25  | 74 LS 248 | 54  | 74 LS 783  | 979 | 10 L 8      | 409    | 4085  | 31    | 6844      | 1099 | 65 C 02 995  |             |
| 74 LS 42  | 36  | 74 LS 249 | 54  | 74 LS 795  | 99  | 12 H 2      | 330    | 4089  | 70    | 6845      | 499  | 6800 199     |             |
| 74 LS 47  | 54  | 74 LS 251 | 42  | 74 LS 796  | 99  | 12 H 6      | 439    | 4093  | 39    | 6847      | *    | 6802 245     |             |
| 74 LS 48  | 54  | 74 LS 253 | 44  | 74 LS 797  | 99  | 12 L 6      | 409    | 4094  | 46    | 6850      | 129  | 68 B 02 *    |             |
| 74 LS 49  | 54  | 74 LS 256 | 56  | 74 LS 798  | 99  | 14 H 4      | 439    | 4099  | 50    | 68 B 50 * |      | 6809 449     |             |
| 74 LS 51  | 27  | 74 LS 257 | 49  | ALS        |     |             | 14 L 4 | 429   | 40101 | 57        | 6875 | *            | 68 B 09 *   |
| 74 LS 54  | 25  | 74 LS 258 | 44  |            |     | 16 C 1      | 419    | 40102 | 85    | 6852      | 169  | 6809 E 449   |             |
| 74 LS 55  | 25  | 74 LS 259 | 75  | 74 ALS 00  | 39  | 16 H 2      | 289    | 40103 | 80    | 6875      | *    | 68000-8 3395 |             |
| 74 LS 63  | 27  | 74 LS 260 | 32  | 74 ALS 01  | 39  | 16 L 8      | 769    | 40104 | 33    | 7106      | 629  | 68008-8 2490 |             |
| 74 LS 73  | 31  | 74 LS 266 | 32  | 74 ALS 02  | 39  | 16 R 8      | 779    | 40106 | 48    | 8155      | 399  | 68701 2995   |             |
| 74 LS 74  | 30  | 74 LS 273 | 64  | 74 ALS 03  | 39  | C MOS       |        |       | 40163 | 48        | 8156 | 369          | 68705 P3    |
| 74 LS 75  | 35  | 74 LS 275 | 217 | 74 ALS 04  | 39  | 4000        | 18     | 40174 | 49    | 8212      | 149  | 2095         |             |
| 74 LS 76  | 29  | 74 LS 279 |     | 74 ALS 05  | 39  | 4001        | 18     | 40175 | 49    | 8214      | 209  | 1468705 G2   |             |
| 74 LS 83  | 47  | 74 LS 280 | 150 | 74 ALS 08  | 39  | 4002        | 18     | 40192 | 57    | 8216      | 149  | 4900         |             |
| 74 LS 85  |     | 74 LS 283 | 51  | 74 ALS 09  | 39  | 4006        | 42     | 40193 | 57    | 8224      | 199  | 146805 E2 *  |             |
| 74 LS 86  | 33  | 74 LS 290 | 50  | 74 ALS 10  | 39  | 4007        | 18     | 40244 | 135   | 8228      | 259  | 68P05 U07    |             |
| 74 LS 90  | 26  | 74 LS 293 | 47  | 74 ALS 11  | 39  | 4011        | 18     | 40245 | 135   | 8238      | 259  | 3990         |             |
| 74 LS 91  | 59  | 74 LS 295 | 61  | 74 ALS 12  | 39  | 4012        | 18     | 40373 | 115   | 82 C 43 * |      | 68P05 M0     |             |
| 74 LS 92  | 36  | 74 LS 298 | 64  | 74 ALS 15  | 39  | 4013        | 24     | 40374 | 115   | 8251      | 399  | 6920         |             |
| 74 LS 93  | 35  | 74 LS 299 | 138 | 74 ALS 20  | 39  | 4014        | 34     | 4501  | 29    | 8253      | 345  | 8031-8 1895  |             |
| 74 LS 95  | 47  | 74 LS 279 |     | 74 ALS 21  | 39  | 4015        | 34     | 4502  | 49    | 8255      | 499  | 8031-12 2095 |             |
| 74 LS 96  | 49  | 74 LS 280 | 150 | 74 ALS 22  | 39  | 4016        | 26     | 4503  | 54    | 8257      | 344  | 8035 299     |             |
| 74 LS 97  | 47  | 74 LS 283 | 51  | 74 ALS 27  | 39  | 4017        | 34     | 4505  | 125   | 8259      | 309  | 8039 359     |             |
| 74 LS 107 | 32  | 74 LS 290 | 50  | 74 ALS 28  | 39  | 4018        | 39     | 4508  | 127   | 8279      | 349  | 80 C 35 790  |             |
| 74 LS 109 | 29  | 74 LS 293 | 47  | 74 ALS 30  | 39  | 4019        | 27     | 4510  | 61    | 9364      | 509  | 80 C 39 990  |             |
| 74 LS 112 | 33  | 74 LS 295 | 61  | 74 ALS 32  | 39  | 4020        | 57     | 4511  | 52    | 9365      | 2795 | 8748 2495    |             |
| 74 LS 113 | 35  | 74 LS 298 | 64  | 74 ALS 33  | 42  | 4021        | 39     | 4512  | 40    | 9366      | 2795 | 8080 239     |             |
| 74 LS 114 | 56  | 74 LS 299 | 138 | 74 ALS 37  | 47  | 4022        | 37     | 4513  | 49    | AY 5      | 2376 | 8085 495     |             |
| 74 LS 122 | 48  | 74 LS 322 | 159 | 74 ALS 38  | 47  | 4023        | 18     | 4514  | 117   | 850       |      | 8086 1750    |             |
| 74 LS 123 | 55  | 74 LS 323 |     | 74 ALS 40  | 42  | 4024        | 36     | 4515  | 117   | AY 3      | 8910 | 8088 *       |             |
| 74 LS 125 | 36  | 74 LS 325 | 54  | 74 ALS 74  | 58  | 4025        | 18     | 4516  | 51    | 529       |      | Z-80         |             |
| 74 LS 126 | 36  | 74 LS 326 | 67  | 74 ALS 109 | 58  | 4026        | 26     | 4517  | 175   | 1771      | 1195 | 1 Mhz LP 499 |             |
| 74 LS 132 | 42  | 74 LS 327 | 74  | 74 ALS 112 | 58  | 4027        | 26     | 4518  |       | 1791      | 1895 | 2.5 Mhz 219  |             |
| 74 LS 133 | 38  | 74 LS 347 | 49  | 74 ALS 114 | 58  | 4028        | 36     | 4519  | 35    | 1793      | 1895 | 4 Mhz 239    |             |
| 74 LS 136 | 35  | 74 LS 348 | 101 | 74 ALS 133 | 47  | 4029        | 47     | 4520  | 45    | 1795      | 1895 | 6 Mhz 499    |             |
| 74 LS 137 | 59  | 74 LS 352 | 92  | 74 ALS 137 | 85  | 4030        | 18     | 4521  | 82    | 1797      | 1895 |              |             |
| 74 LS 138 | 48  | 74 LS 353 | 92  | 74 ALS 138 | 85  | 4031        | 95     | 4522  | 64    | 2791      | 2795 |              |             |
| 74 LS 139 | 41  | 74 LS 363 | 96  | 74 ALS 160 | 115 | 4032        | 46     | 4526  | 89    | 2793      | 2795 | EPROMS       |             |
| 74 LS 145 | 75  | 74 LS 364 | 96  | 74 ALS 162 | 115 | 4034        | 63     | 4527  | 40    | 2795      | 2795 | -----        |             |
| 74 LS 147 | 87  | 74 LS 365 | 40  | 74 ALS 163 | 115 | 4035        | 38     | 4528  | 40    | 2797      | 2795 | 2708 269     |             |
| 74 LS 148 | 87  | 74 LS 366 | 40  | 74 ALS 175 | 84  | 4036        | 117    | 4529  | 64    | TMS 4500  |      | 2716-45 269  |             |
| 74 LS 151 | 39  | 74 LS 367 | 40  | 74 ALS 240 | 179 | 4037        | 66     | 4531  | 45    | 889       |      | 2716-35 299  |             |
| 74 LS 153 | 32  | 74 LS 368 | 40  | 74 ALS 241 | 179 | 4038        | 63     | 4532  | 56    | TMS 1601  |      | 27 C 16 995  |             |
| 74 LS 154 | 109 | 74 LS 373 | 74  | 74 ALS 242 | 168 | 4039        | 177    | 4534  | 229   | 979       |      | 2732 349     |             |
| 74 LS 155 | 37  | 74 LS 374 | 74  | 74 ALS 243 | 168 | 4040        | 35     | 4536  | 135   | TMS 5110  |      | 2732-A 399   |             |
| 74 LS 156 | 42  | 74 LS 375 | 42  | 74 ALS 244 | 179 | 4041        | 35     | 4538  | 73    | 759       |      | 27 C 32 945  |             |
| 74 LS 157 | 47  | 74 LS 377 | 66  | 74 ALS 245 | 257 | 4042        | 33     | 4539  | 38    | TMS 9929  |      | 2532 399     |             |
| 74 LS 158 | 37  | 74 LS 378 | 74  | 74 ALS 299 | 375 | 4043        | 35     | 4541  | 71    | 1495      |      | 2764 695     |             |
| 74 LS 160 | 39  | 74 LS 379 | 50  | 74 ALS 573 | 194 | 4044        | 33     | 4543  | 50    | TR 1863   |      | 27 C 64 1395 |             |
| 74 LS 161 | 39  | 74 LS 385 | 167 | 74 ALS 574 | 194 | 4045        | 112    | 4544  | 64    | 325       |      | 27128 1795   |             |
| 74 LS 162 | 39  | 74 LS 386 | *   | 74 ALS 576 | 194 | 4046        | 40     | 4547  | 44    |           |      | 27256 3450   |             |

TVA Belge incluse dans les prix (19%).

Port: Belgique: 150,-  
Autre pays\*: 300,-

Commande minimum: 1500,-

Paiement par mandat postal international ou euro-chèque.

\* Pour l'exportation, veuillez diviser le total de votre commande par 1,19 (expédition hors TVA).

**Elak ELECTRONICS**

Elak ELECTRONICS (un département de la S.A. Dobby Yamada Serra), rue des Fabriques, 27/31 1000 BRUXELLES - tel. 02/5 12.23.32 à 200 m des portes de Ninove et d'Anderslecht-ouvert du lundi au vendredi de 9 h à 12 h 30 et de 13 h 15 à 18 h, le samedi jusque 16 h.

# COMPUTER - SERVICE

**CV-777 12" NATIONAL GREEN MONITOR**

**DISK DRIVE**  
with JVC mechanism



- 48 K Ram installed (64 K poss.)
- Text capacity : 960 characters (24 lines, 40 columns)
- Graphics : high- and low resolution - also text mode
- Characters : upper case ASC II, 64 characters

**NEW!**

**SPECIAL OFFER**

**CV-777**

CV-777 W/O MONITOR (D000-FFFF)..... 23950

**FLOPPY**

FLOPPY..... 13450  
FLOPPY + CARD... 15450  
2 FLOPPIES + CARD..... 26900

**PRINTERS**

CP-80..... 17950  
CARTRIDGE FOR DITO 475

M-1550/RE..... 44950

CITIZEN IDP 560.. 9950  
+ CARD CV-777... 12950

LISTING 2000SHEETS 975  
1000 SHEETS 3COPY 3295  
5000 TABULABELS.. 1950

**ACCES. FOR CV**

SWITCHING POWER SUPPLY..... 4950  
KEYBOARD..... 4750  
PCB CV-777..... 2495  
PCB CV-777 INCL. COMPONENTS W/O MEMORY 10450  
SLOT..... 139  
8 SLOTS..... 999

CRISTAL 14.318... 139  
MODULE 14.318.... 395  
JOYSTICK..... 1495  
CASE FOR CV-777.. 3450  
CASE FOR KEYBOARD 995

**INDUSTRIAL CARDS**

8085 BOARD..... 9990  
I/O 8085 BOARD... 9950

**VARIOUS CARDS**

PROTOTYPE CARD.... 245  
128 K RAM CARD.. 11950  
80-COLUMNS WITH SOFT SWITCH..... 4950  
Z-80 CARD..... 3450  
DISK CARD..... 2990  
PRINTER CARD + CABLE..... 4250  
16 K RAM CARD W/O ROM 799  
EPROM PROGRAMMER 2716-2732-2764... 3990  
8748-8749 PGR... 13950  
WILD CARD ..... 3950  
VIA CARD (2 x 6522)..... 2950  
SERIAL CARD..... 2950

**MONITORS**

9" GREEN..... 6450  
12" NATIONAL GREEN..... 6990  
12" GREEN NON GLARE..... 7950  
9" ORANGE..... 6990  
12" ORANGE NON GLARE..... 7950

**DISKS**

1X ..... 189  
10X ..... 1490  
100X ..... 12900



**Kit 4.950,- Assembled 7.950,-**

**EPROM ERASER EP-1**

POSS. TO ERASE :  
26 PCS 24-PINS EPROMS  
13 PCS 28-PINS EPROMS  
13 PCS 40-PINS SINGLE-CHIPS

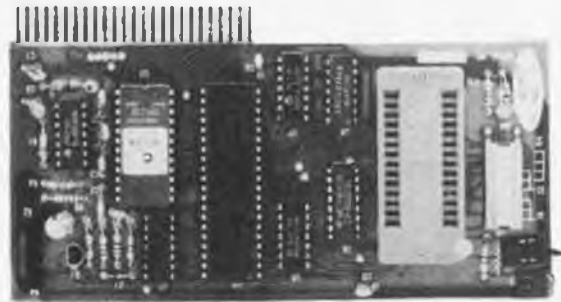

**3.990,-**

**EPROM PROGRAMMER CARD**

POSS. TO PROGRAMME, MODIFY, CHECK AND COMPARE 2716-2732-2764

**NOS PRIX SONT DONNES A TITRE INDICATIF TVA BELGE DE 19 % INCLUSE.**

**Elak ELECTRONICS**

Elak ELECTRONICS (un département de la S.A. Dobby Yamada Serra), rue des Fabriques, 27/31 1000 BRUXELLES - tel. 02/5 12.23.32 à 200 m des portes de Ninove et d'Anderlecht-Ouvert du lundi au vendredi de 9 h à 12 h 30 et de 13 h 15 à 18 h, le samedi jusque 16 h.



80-COLUMN IMPACT PRINTER

# CP-80



17.950,—

**1. Functional specifications**

Printing method: Serial impact dot matrix.  
 Printing format: Alpha-numeric — 7 × 8 in 8 × 9 dot matrix field.  
 Semi-graphic (character graphic) — 7 × 8 dot matrix.  
 Bit image graphic — Vertical 8 dots parallel, horizontal 640 dots serial/line.  
 Character size: 2.1mm (0.083")-W × 2.4mm (0.09")-H/7 × 8 dot matrix.  
 Character set: 228 ASCII characters; Normal alpha-numeric fonts, symbols, semi-graphics (and international characters on Type II).  
 Printing speed: 80 CPS, 640 dots/line per second.  
 Line feed time: Approximately 200 msec at 4.23mm (1/6") line feed.  
 Printing direction: Normal — Bidirectional, logic seeking.  
 Superscript and bit image graphics — Unidirectional, left to right.  
 Dot graphics density: Normal — 640 dots/190.5mm (7.5") line horizontal. Compressed characters — 1.280 dots/190mm (7.5") line horizontal.  
 Line spacing: Normal — 4.23mm (1/6").  
 Programmable in increments of 0.35mm (1/72") and 0.118mm (1/216").  
 Columns/line: Normal size — 80 columns: Double width — 40 columns.  
 Compressed print — 142 columns: Compressed/double width — 71 columns.  
 The aboves can be mixed in a line.  
 Paper feed: Adjustable sprocket feed and friction feed.  
 Paper type: Fanfold. Single sheet. Thickness — 0.05mm (0.002") to 0.25mm (0.01").  
 Paper width — 101.6mm (4") to 254mm (10").  
 Number of copies: Original plus 3 copies by normal thickness paper.

**3. Interface specifications**

Interface: Standard Centronics parallel.  
 Optional RS-232C. (SERIAL)  
 Data transfer rate: 4,000 CPS max.  
 Synchronization: By external supplied STROBE pulses.  
 Handshaking: By ACKNLG or BUSY signals.  
 Logic level: Input data and all interface control signals are TTL level.

**2. Mechanical specifications**

Ribbon: Cartridge ribbon (exclusive use), black.  
 MTBF: 5 million lines (excluding print head life)  
 Print head life: Approximately 50 million characters (replaceable).  
 Dimensions: 377mm (14.8")-W × 295mm (11.6")-D × 125mm (4.9")-H incl. sprocket cover.

## New cards & Acces. for APL-II & CV-777

- New disk controller with 13 + 16 sectors ..... 2.990,—
- New 16 K Ram cards (Microsoft) ..... 3.990,—
- 2708-2716-2732 program card ..... 3.990,—
- 2716-2732-2764-27128 program card ..... 11.990,—
- Communication card (W/O Monitor) ..... 2.990,—
- Music card ..... 3.450,—
- PIA card ..... 2.795,—
- Forth card ..... 2.990,—
- CCS asynchronous 7710 serial card ..... 6.450,—
- Clock card with back-up battery ..... 4.990,—

## IC Test card **Fantastic!!**

\* It's easy to use: just plug the interface card into the Apple II expansion slot, and key in the IC type number. The computer then indicates if the IC is functioning in properly. The computer can also supply the IC number if this is not know by the user.

\* The cost of a TTL IC Test Interface Card amounts to only 1/20 the price of a regular IC testing unit!



Apple is a registered trademark of Apple Computer Inc.

6.950,—

# PUBLITRONIC

Un certain nombre de schémas parus dans le mensuel Elektor sont reproduits en circuits imprimés, gravés et percés, de qualité supérieure. PUBLITRONIC diffuse ces circuits, ainsi que des faces avant (film plastique) et des cassettes de logiciel. Sont indiqués ci-après, les références et prix des disponibilités, classés par ordre de parution dans le mensuel Elektor.

|   |                |                |
|---|----------------|----------------|
| <b>F1: MAI-JUIN 1978</b><br>générateur de fonctions<br>modulateur UHF-VHF   | 9453<br>9967   | 48,40<br>23,20 |
| <b>NOVEMBRE-DECEMBRE 1978</b>   |                |                |
| <b>F7: JANVIER 1979</b><br>clavier ASCII                                    | 9965           | 116,-          |
| <b>F8: FEVRIER 1979</b><br>Elekterminal                                     | 9966           | 113,-          |
| <b>F19: JANVIER 1980</b><br>codeur SECAM                                    | 80049          | 94,-           |
| <b>F20: FEVRIER 1980</b><br>train à vapeur<br>nouveau bus pour système à µP | 80019<br>80024 | 28,40<br>88,20 |

|   |                               |                         |
|---|-------------------------------|-------------------------|
| <b>F21: MARS 1980</b><br>le vocodeur d'Elektor<br>bus entrée-sortie<br>alimentation   | 80068<br>80068-4<br>80068-5   | 148,60<br>48,80<br>43,- |
| <b>F22: AVRIL 1980</b><br>junior computer:<br>circuit principal<br>affichage<br>alimentation                                | 80089-1<br>80089-2<br>80089-3 | 188,-<br>19,-<br>45,20  |
| <b>F27: SEPTEMBRE 1980</b><br>carte 8k RAM + EPROM  | 80120                         | 198,-                   |
| <b>F34: AVRIL 1981</b><br>carte bus<br>vocodeur: détecteur de sons voisés/dévoisés:<br>carte détecteur<br>carte commutation | 80068-2<br>81027-1<br>81027-2 | 72,40<br>51,-<br>60,40  |

|  |                               |                          |
|--|-------------------------------|--------------------------|
| <b>F35: MAI 1981</b><br>alimentation universelle   | 81128                         | 36,80                    |
| <b>F36: JUIN 1981</b><br>carte d'interface pour le Junior Computer:<br>carte d'interface<br>carte d'alimentation<br>carte de connexion | 81033-1<br>81033-2<br>81033-3 | 285,60<br>21,60<br>19,40 |
| <b>F37/38: CIRCUITS DE VACANCES 1981</b><br>générateur aléatoire simple<br>tampons d'entrée pour l'analyseur logique                   | 81523<br>81577                | 35,80<br>30,40           |

|  |                                  |                                 |
|--|----------------------------------|---------------------------------|
| <b>F39: SEPTEMBRE 1981</b><br>jeux de lumière<br>compteur de rotations   | 81155<br>81171                   | 48,40<br>73,-                   |
| <b>F40: OCTOBRE 1981</b><br>chronoprocasseur universel:<br>circuit principal<br>circuit clavier + affichage  | 81170-1<br>81170-2               | 61,-<br>45,20                   |
| <b>F41: NOVEMBRE 1981</b><br>orgue Junior<br>circuit principal<br>transverter 70 cm<br>FMN + VMN<br>fréquence + voltmètre<br>générateur de fonctions | 82020<br>80133<br>81156<br>82006 | 52,60<br>188,-<br>64,-<br>31,60 |

|  |                                  |                                  |
|--|----------------------------------|----------------------------------|
| <b>F42: DECEMBRE 1981</b><br>programmeur d'EPROM (2650)<br>high boost  | 81584<br>82029                   | 22,-<br>28,40                    |
| <b>F43: JANVIER 1982</b><br>arpeggio gong  | 82046                            | 24,20                            |
| <b>F44: FEVRIER 1982</b><br>héliophone<br>chargeur universel nicad   | 82038<br>82070                   | 24,20<br>31,-                    |
| <b>F45: MARS 1982</b><br>récepteur france intor<br>alimentation<br>carte de bus universelle (quadriple)<br>auto chargeur | 82024<br>82078<br>82079<br>82081 | 79,40<br>54,60<br>50,40<br>29,40 |

|   |   |  |
|---|---|--|
| <b>F46: AVRIL 1982</b><br>carte 16k RAM dynamique<br>amplificateur 100 W<br>ampli 100 W<br>alimentation<br>testeur de RAM<br>mini-carte EPROM<br>interface sonore pour TV<br>clavier numérique polyphonique:<br>circuit anti-rebonds<br>circuit d'interface<br>circuit d'accord | 82017<br>82089-1<br>82089-2<br>82090<br>82093<br>82094<br>82106<br>82107<br>82108 | 73,60<br>38,80<br>36,80<br>29<br>24,80<br>28,40<br>36,80<br>68,80<br>41,60 |
|---|---|--|

|   |  |   |
|---|--|---|
| <b>F47: MAI 1982</b><br>ARTIST:<br>préampli pour guitare<br>carte CPU à 280   | 82014<br>82105                                     | 150,80<br>106,-                             |
| <b>F48: JUIN 1982</b><br>clavier numérique polyphonique:<br>carte de bus<br>circuit de sortie<br>circuit de conversion<br>gradateur universel<br>relais électronique<br>amorçage électronique pour tube luminescent | 82110<br>82111<br>82112<br>82128<br>82131<br>82138 | 50,<br>29,<br>70,<br>24,80<br>23,20<br>21,- |

|  |   |   |
|--|---|---|
| <b>F49/50: CIRCUITS DE VACANCES 1982</b><br>interrupteur photosensible<br>générateur de sons en 1E80<br>5 W fusine   | 82528<br>82543<br>82570   | 24,20<br>35,80<br>33,60   |
| <b>F51: SEPTEMBRE 1982</b><br>photo-géné:<br>processeur clavier*<br>logique/clavier<br>affichage<br>gaz alarme<br>téléphone intérieur:<br>alimentation<br>extension EPROM jeux T.V.<br>bus<br>carte EPROM<br>indicateur de rotation<br>de phases | 81170-1<br>82141-1<br>82141-2<br>82141-3<br>82146<br>82147-2<br>82558-1<br>82558-2<br>82577 | 61,-<br>56,20<br>29,40<br>33,60<br>24,20<br>22,-<br>51,40<br>29,40<br>40,40 |

|   |  |  |
|---|--|--|
| <b>F52: OCTOBRE 1982</b><br>photo-géné:<br>photomètre<br>thermomètre<br>temporisateur<br>antenne active:<br>amplificateur<br>atténuateur et<br>alimentation<br>thermomètre LCD<br>convertisseur de bande pour le récepteur BLU:<br>bandes 14 MHz<br>bandes 14 MHz | 82142-1<br>82142-2<br>82142-3<br>82144-1<br>82144-2<br>82156<br>82161-1<br>82161-2 | 25,80<br>24,20<br>29,40<br>23,20<br>23,20<br>32,-<br>31,-<br>34,60 |
|---|--|--|

|   |                                  |                                 |
|---|----------------------------------|---------------------------------|
| <b>F53: NOVEMBRE 1982</b><br>éclairage pour modèles réduits ferroviaires<br>dé parlot<br>thermomètre super-éco                | 82157<br>82160<br>82175          | 40,40<br>45,20<br>35,20         |
| <b>F54: DECEMBRE 1982</b><br>alimentation de laboratoire<br>licupete<br>crescendo: amplificateur audio 2 x 140 W              | 82162<br>82178<br>82179<br>82180 | 22,60<br>61,-<br>44,20<br>68,40 |
| <b>F55: JANVIER 1983</b><br>3 A pour O.P.<br>milliohmètre<br>crescendo:<br>temporisation de mise en fonction et protection CC | 83002<br>82160<br>83006<br>83008 | 27,80<br>45,20<br>29,-<br>45,20 |

|   |  |   |
|---|--|---|
| <b>F56: FEVRIER 1983</b><br>protège-fusible II<br>modem<br>amplificateur pour casque<br>alimentation<br>platine de connexion<br>gradateur pour phares     | 83010<br>83011<br>83022-7<br>83022-8<br>83022-9<br>83028 | 23,20<br>93,40<br>62,-<br>57,80<br>92,40<br>23,20 |
| <b>F57: MARS 1983</b><br>carte mémoire universelle<br>Prélude:<br>bus<br>amplificateur linéaire<br>visualisation Isocolor<br>luxmètre à cristaux liquides | 83014<br>83022-1<br>83022-6<br>83022-10<br>83037         | 110,20<br>179,60<br>74,-<br>32,-<br>31,-          |

|   |  |  |
|---|--|--|
| <b>F58: AVRIL 1983</b><br>Prélude:<br>préamplificateur MC<br>préamplificateur MD<br>régulateur de tonalité<br>Prélude:<br>module de commande<br>horloge programmable<br>wattmètre | 83022-2<br>83022-3<br>83022-5<br>83022-4<br>83041<br>83052 | 57,20<br>70,40<br>54,-<br>53,-<br>64,60<br>40,40 |
|---|--|--|

|  |  |   |
|--|--|---|
| <b>F59: MAI 1983</b><br>Maestro:<br>télécommande<br>émetteur + affichage<br>convertisseur pour le morse<br>trafic BF dans l'IR:<br>émetteur + récepteur<br>clavier ASCII | 83051-1<br>83054<br>83056<br>83058                         | 32,60<br>41,-<br>57,80<br>258,40                    |
| <b>F60: JUIN 1983</b><br>Décodateur RTTY<br>Maestro:<br>récepteur<br>Electromètre<br>Audioscope spectral:<br>filtres<br>commande<br>affichage                            | 83044<br>83051-2<br>83067<br>83071-1<br>83071-2<br>83071-3 | 39,40<br>199,40<br>43,60<br>50,40<br>48,80<br>58,20 |

|  |   |  |
|--|---|--|
| <b>F61/62: CIRCUITS DE VACANCES 1983</b><br>crescendo<br>chenillard à effet de flash<br>micromaton<br>préampli pour micro<br>source d'éclairage constant<br>convertisseur N/A sans préampli<br>tampons pour Prélude<br>radiothermomètre<br>ampli PDM en pont | 83410<br>83503<br>83515<br>83552<br>83553<br>83558<br>83562<br>83563<br>83584 | 42,60<br>28,80<br>34,60<br>31,60<br>33,60<br>29,40<br>26,80<br>24,60<br>41,- |
|--|---|--|

|   |  |   |
|---|--|---|
| <b>F63: SEPTEMBRE 1983</b><br>sémaphore:<br>émetteur<br>récepteur<br>carte VDU<br>test auto<br>baladin 7000   | 83069-1<br>83069-2<br>83082<br>83083<br>83087                            | 41,40<br>40,40<br>118,60<br>70,40<br>32,-                           |
| <b>F64: OCTOBRE 1983</b><br>régulateur pour alternateur<br>thermostat extérieur pour chauffage central<br>quantificateur<br>adaptateur pour le secteur<br>interface Basicode-2 pour le Junior Computer<br>anémomètre:<br>carte de mémorisation<br>carte de mesure<br>remise en forme de signaux FSK | 83088<br>83093<br>83095<br>83098<br>83101<br>83103-1<br>83103-2<br>83106 | 27,80<br>54,60<br>52,60<br>23,60<br>23,20<br>57,20<br>23,20<br>43,- |

|   |   |   |
|---|---|---|
| <b>F65: NOVEMBRE 1983</b><br>phonopore à flash<br>numérique à 2 sons:<br>circuit principal<br>alimentation + ampli<br>carte CPU:<br>circuit principal<br>circuit superposable<br>régulateur pour train électrique<br>pseudo stéréo                          | 83104<br>83107-1<br>83107-2<br>83108-1<br>83108-2<br>83110<br>83114 | 33,60<br>43,60<br>24,60<br>109,20<br>68,20<br>52,-<br>25,80 |
| <b>F66: DECEMBRE 1983</b><br>omnibus<br>amplificateur/distributeur de signaux vidéo<br>déphaseur audio:<br>circuit de retard<br>circuit de l'oscillateur<br>alimentation symétrique<br>réglable<br>avertisseur de conditions graves<br>Vivace enceintes XLI | 83102<br>83113<br>83120-1<br>83120-2<br>83121<br>83123<br>83137     | 127,-<br>28,80<br>67,20<br>41,40<br>57,80<br>30,-<br>152,80 |

|  |   |  |
|--|---|--|
| <b>F67: JANVIER 1984</b><br>simulateur de stéréo<br>lecteur de cassette<br>numérique<br>rose des vents<br>chronoréguleur | 83133-1<br>83133-2<br>83133-3<br>83134<br>84001<br>84005-1<br>84005-2 | 36,20<br>52,60<br>44,20<br>66,20<br>80,40<br>54,60<br>53,- |
|--|---|--|

Certains circuits imprimés, parmi les plus anciens dont la fabrication a été définitivement suspendue, restent disponibles en quantité limitée. Avant de passer commande, nous vous conseillons de prendre contact avec PUBLITRONIC, en utilisant le bon de commande en encart.

## LES DERNIERS 6 MOIS

|  |  |  |
|--|--|--|
| <b>F68: FEVRIER 1984</b><br>disco lights<br>circuit principal<br>circuit d'affichage<br>tachymètre pour véhicule<br>diesel<br>capacimètre:<br>circuit principal<br>circuit d'affichage   | 84007-1<br>84007-2<br>84009<br>84012-1<br>84012-2          | 122,80<br>45,60<br>24,20<br>63,-<br>36,80          |
| <b>F69: MARS 1984</b><br>interface de puissance à triacs<br>Elayrinthe:<br>circuit principal<br>circuit d'affichage<br>analyseur audio 1/3 octave:<br>circuit des filtres<br>circuit d'entrée + alimentation<br>modulateur vidéo UHF | 84019<br>84023-1<br>84023-2<br>84024-1<br>84024-2<br>84029 | 72,40<br>59,40<br>52,60<br>36,20<br>51,40<br>40,40 |

|   |  |   |
|---|--|---|
| <b>F70: AVRIL 1984</b><br>effaceur d'EPROM<br>intelligent<br>analyseur audio 1/3 octave:<br>circuit de visualisation à LED<br>circuit de base<br>alimentation alternative<br>réglable<br>générateur d'impulsions:<br>circuit des potentiomètres<br>circuit des commutateurs | 84017<br>84024-3<br>84024-4<br>84035<br>84037-1<br>84037-2 | 63,-<br>185,80<br>259,40<br>33,60<br>76,60<br>91,80 |
| <b>F71: MAI 1984</b><br>analyseur audio 1/3 octave<br>générateur de bruit rose<br>super affichage vidéo<br>récepteur portatif ondes courtes<br>mini crescendo<br>alimentation à découpage   | 84024-5<br>84024-6<br>84040<br>84041<br>84049              | 63,-<br>90,50<br>72,-<br>74,-<br>45,50              |

|  |   |  |
|--|---|--|
| <b>F72: JUIN 1984</b><br>lampe de secours à états portatif<br>tampons de bus pour ZX81<br>interface pour imprimante à matricielle (Smith Corona)<br>sonar<br>circuit principal<br>circuit d'affichage<br>micro FM<br>émetteur<br>récepteur | 84048<br>84054<br>84055<br>84062<br>81105-1<br>84063<br>83087 | 39,40<br>46,-<br>61,80<br>71,20<br>60,00<br>46,40<br>32,00 |
|--|---|--|

|   |  |   |
|---|--|---|
| <b>F73/74: CIRCUITS DE VACANCES 1984</b><br>ange-gardien d'alimentation de µordinateur<br>commande de moteur<br>économique<br>alarme frigo<br>convertisseur pour bande AIR<br>analyseur de lignes RS 232<br>sonnette de porte mélodieuse<br>fréquencesmètre<br>circuit principal<br>circuit d'affichage<br>alimentation pour µ ordinateur | 84408<br>84427<br>84437<br>84438<br>84452<br>84457<br>84462<br>84477 | 29,60<br>30,40<br>30,40<br>44,80<br>41,60<br>36,40<br>68,50<br>19,00<br>71,40 |
|---|--|---|

## NOUVEAU

|  |   |   |
|--|---|---|
| <b>F75: SEPTEMBRE 1984</b><br>filtre électronique<br>perforateur<br>harpagon, l'économiseur d'ampoules:<br>version 1<br>version 2<br>tachymètre numérique:<br>circuit de mesure<br>circuit d'affichage<br>flashmètre | 84071<br>84072<br>84073<br>84083<br>84079-1<br>84079-2<br>84081 | 71,60<br>42,60<br>30,80<br>28,60<br>40,60<br>55,-<br>52,- |
|--|---|---|

## eps faces avant

|   |   |  |
|---|---|--|
| + artist<br>+ alimentation de laboratoire<br>+ Prélude<br>+ horloge programmable<br>+ Maestro<br>+ capacimètre<br>+ analyseur audio 1/3 octave<br>+ générateur d'impulsions<br>+ face avant en matériau préimprimé autocolant | 82014-F<br>82178-F<br>83022-F<br>83041-F<br>83051-1F<br>84012-F<br>84024-F<br>84037-F | 25,20<br>28,40<br>54,-<br>141,20<br>58,20<br>61,40<br>88,60<br>52,50 |
|---|---|--|

## ess software service

|   |                            |                        |
|---|----------------------------|------------------------|
| <b>CASSETTES ESS</b><br>cassette contenant 15 programmes de l'ordinateur pour jeux TV<br>cassette contenant 15 nouveaux programmes<br>cassette contenant 16 nouveaux programmes | ESS007<br>ESS009<br>ESS010 | 63,-<br>70,80<br>70,80 |
|---|----------------------------|------------------------|

UTILISER LE BON DE COMMANDE PUBLITRONIC EN ENCART





# COMMENT RÉALISER ET RÉPARER TOUS LES MONTAGES ÉLECTRONIQUES

**OFFRE SPÉCIALE DE SOUSCRIPTION :**  
295 F franco (350 F à parution en septembre)

• micro-informatique • jeux électroniques • instru-  
ments de musique • son, vidéo, photo • télécommandes,  
alarmes • appareils de mesure et de contrôle, etc.

**Des montages testés**  
Du gadget électronique de base aux réalisations les plus sophistiquées, **ÇA MARCHE !**

Ça marche parce que les explications et les schémas sont clairs, et parce que tous les modèles sont testés avant parution. Les vrais amateurs savent ce que cela veut dire.

**Comment construire sans erreur...**  
Une chaîne hi-fi, un magnétoscope, un orgue électronique, une alarme anti-vo, des appareils de mesure, un MICRO-PROCESSEUR ! (Et aussi comment détecter les pannes... et les réparer !)

- les conseils et les tours de main de professionnels
- un lexique technique français-anglais
- toutes les dispositions légales à respecter.

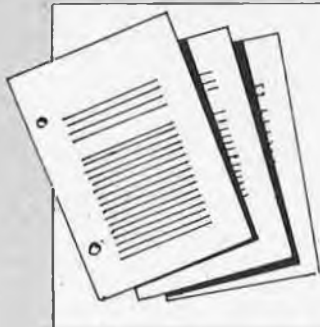

Tous vos montages électroniques sont dans un classeur avec des feuillets mobiles. C'est tout de suite plus facile à manipuler. Et surtout, un simple geste suffit pour insérer vos mises à jour (prix franco : 150 F). 4 fois par an, elles vous feront découvrir de nouveaux modèles de réalisations et tous les nouveaux produits sortis sur le marché.

## BON DE COMMANDE

à renvoyer aux Éditions WEKA, 12, cour St-Éloi, 75012 Paris — Tél. (1) 307.60.50

OUI, je commande aujourd'hui même COMMENT RÉALISER ET RÉPARER TOUS LES MONTAGES ÉLECTRONIQUES et bénéficie de votre offre spéciale de souscription : 295 F Franco au lieu de 350 F.

Nom ..... Prénom ..... Signature .....

Adresse .....

Tél. ....

Je joins mon règlement de 295 F, je recevrai automatiquement les mises à jour (4 fois par an au prix de 150 F franco TTC la mise à jour). Je pourrai interrompre ce service sur simple demande.

# elektor décodage

7e année ELEKTOR sarl septembre 1984

Route Nationale, Le Seau, B.P. 53, 59270 Bailleul  
Tél.: (20) 48-68-04, Télax: 132 167 F

Horaires: 8h30 à 12h30 et 13h15 à 16h15 du lundi au vendredi.  
Banque: Crédit Lyonnais à Armentières, n° 6631-70170E  
CCP: à Lille 7-163-54R Libellé à "ELEKTOR SARL".

Pour toute correspondance, veuillez indiquer sur votre enveloppe le service concerné.

**Service ABONNEMENTS:**

Elektor paraît chaque mois, les numéros de juillet et d'août sont combinés en une parution double appelée "circuits de vacances".  
Abonnement pour 12 mois (11 parutions):

|        |          |        |           |
|--------|----------|--------|-----------|
| France | Etranger | Suisse | par Avion |
| 120 FF | 165 FF   | 56 FS  | 230 FF    |

Pour la Suisse: adressez-vous à Urs-Meyer Electronic  
CH2052 Fontainemelon

**Changement d'adresse:** Veuillez nous le communiquer au moins six semaines à l'avance. Mentionnez la nouvelle et l'ancienne adresse en joignant l'étiquette d'envoi du dernier numéro.

**Service COMMANDES:** Pour la commande d'anciens numéros, de photo-copies d'articles, de cassettes de rangement, veuillez utiliser le bon en encart.

**Service REDACTION:**

Philippe Dubois, Denis Meyer, Guy Raedersdorf  
**Rédaction internationale:** E. Krempelsauer (responsable)  
H. Baggen, A. Dahmen, R. Day, I. Gombos, P. Kersemakers, R. Krings, P. von der Linden, G. Mc Loughlin, J. van Rooy, G. Scheil, L. Seymour, T. Wyffels.

**Laboratoire:** K. Walraven (responsable), J. Barendrecht, G. Dam, K. Diedrich, G. Nachbar, A. Nachtmann, A. Sevriens, J. Steeman, P. Theunissen.

**Documentation:** P. Hogeboom.

**Sécrétariat:** H. Smeets, G. Wijnen. **Maquette:** C. Sinke

**Rédacteur en chef:** Paul Holmes

**Service QUESTIONS TECHNIQUES:**

(Concernant les circuits d'Elektor uniquement)  
Par écrit: joindre obligatoirement une enveloppe auto-adressée avec timbre (français ou belge) ou coupon réponse international  
Par téléphone: les lundis après-midi de 13h 15 à 16h 15 (sauf en juillet et en août).

**Service PUBLICITE:** Nathalie DeFrance

Pour vos réservations d'espaces et remises de textes dans l'édition française veuillez vous référer aux dates limites qui figurent ci-dessous. Un tarif et un planning international pour les éditions néerlandaise, allemande, anglaise, italienne, espagnole et grecque sont disponibles sur demande.

**Service DIFFUSION:** Christian Chouard

Distribué en France par NMPP et en Belgique par AMP.

**DIRECTEUR DE LA PUBLICATION:** Robert Safie

**DROITS D'AUTEUR:**

Dessins, photographies, projets de toute nature et spécialement de circuits imprimés, ainsi que les articles publiés dans Elektor bénéficient du droit d'auteur et ne peuvent être en tout ou en partie ni reproduits ni imités sans la permission écrite préalable de la Société éditrice ni à fortiori contrefaits.

Certains circuits, dispositifs, composants, etc. décrits dans cette revue peuvent bénéficier des droits propres aux brevets: la Société éditrice n'accepte aucune responsabilité du fait de l'absence de mention à ce sujet.

Conformément à l'art. 30 de la Loi sur les Brevets, les circuits et schémas publiés dans Elektor ne peuvent être réalisés que dans des buts privés ou scientifiques et non-commerciaux.

L'utilisation des schémas n'implique aucune responsabilité de la part de la Société éditrice.

La Société éditrice n'est pas tenue de renvoyer des articles qui lui parviennent sans demande de sa part et qu'elle n'accepte pas pour publication.

Si la Société éditrice accepte pour publication un article qui lui est envoyé, elle est en droit de l'amender et/ou de le faire amender à ses frais; la Société éditrice est de même en droit de traduire et/ou de faire traduire un article et de l'utiliser pour ses autres éditions et activités contre la rémunération en usage chez elle.

**DRIT DE REPRODUCTION:**

Elektuur B.V., 6190 AB Beek (L), Pays Bas  
Elektor Verlag GmbH, 5133 Gangelt, RFA  
Elektor Publishers Ltd., Canterbury CT1 1PE, Kent, U.K.  
Elektor, 20092 Cinisello B., Milan, Italie  
Elektor, Av. Alfonso XIII, 141, Madrid 16  
Elektor, Karaiskaki 14, Voula, Athènes, Grèce  
Elektor A.S., Refik Saydam cad. 89, Aslan Han Kat 4, Sishane, Istanbul.

Elektor Electronics PVT Ltd., 3 Chunam Lane, Bombay 400 007  
Elektor sarl au capital de 100000F RC-B 313.388.688  
SIRET-313.388.688.000 27 APE 5112 ISSN 0181-7450  
N° C.P.P.A.P. 64739

Qu'est-ce qu'un TUN?  
Qu'est un 10 n?  
Qu'est le EPS?  
Qu'est le service QT?  
Pourquoi le tort d'Elektor?

**Types de semi-conducteurs**

Il existe souvent de grandes similitudes de caractéristiques entre bon nombre de transistors de dénominations différentes. C'est pourquoi, Elektor présente de nouvelles abréviations pour les semi-conducteurs usuels:

- "TUP" ou "TUN" (Transistor Universel respectivement de type PNP ou NPN) représente tout transistor basse fréquence au silicium présentant les caractéristiques suivantes:

|           |         |
|-----------|---------|
| UCEO, max | 20 V    |
| IC, max   | 100 mA  |
| hfe, min  | 100     |
| Ptot, max | 100 mW  |
| fT, min   | 100 MHz |

Voici quelques types version TUN: les familles des BC 107, BC 108, BC 109, 2N3856A, 2N3859, 2N3860, 2N3904, 2N3947, 2N4124. Maintenant, quelques types TUP: les familles des BC 177, BC 178, la famille du BC 179, à l'exception des BC 159 et BC 179, 2N2412, 2N3251, 2N3906, 2N4126, 2N4129.

- "DUS" et "DUG" (Diode Universelle respectivement au Silicium et au Germanium) représente toute diode présentant les caractéristiques suivantes:

|           | DUS    | DUG    |
|-----------|--------|--------|
| UR, max   | 25 V   | 20 V   |
| IF, max   | 100 mA | 35 mA  |
| IR, max   | 1 µA   | 100 µA |
| Ptot, max | 250 mW | 250 mW |
| CD, max   | 5 pF   | 10 pF  |

Voici quelques types version "DUS": BA 127, BA 217, BA 128, BA 221, BA 222, BA 317, BA 318, BAX 13, BAY 61, 1N914, 1N4148. Et quelques types version "DUG": OA 85, OA 91, OA 95, AA 116.

- BC 107B, BC 237B, BC 547B représentent des transistors silicium d'une même famille, aux caractéristiques presque similaires, mais de meilleure qualité. En général, dans une même famille, tout type peut s'utiliser indifféremment à la place d'un autre type.

**Familles BC 107 (-8, -9)**  
BC 107 (-8, -9), BC 147 (-8, -9), BC 207 (-8, -9), BC 237 (-8, -9), BC 317 (-8, -9), BC 347 (-8, -9), BC 547 (-8, -9), BC 171 (-2, -3), BC 182 (-3, -4), BC 382 (-3, -4), BC 437 (-8, -9), BC 414

**Familles BC 177 (-8, -9)**  
BC 177 (-8, -9), BC 157 (-8, -9), BC 204 (-5, -6), BC 307 (-8, -9), BC 320 (-1, -2), BC 350 (-1, -2), BC 557 (-8, -9), BC 251 (-2, -3), BC 212 (-3, -4), BC 512 (-3, -4), BC 261 (-2, -3), BC 416.

- "741" peut se lire indifféremment µA 741, LM 741, MC 741, MIC 741, RM 741, SN 72741, etc.

**Valeur des résistances et capacités**

En donnant la valeur de composants, les virgules et les multiples de zéro sont, autant que possible, omis. Les virgules sont remplacées par l'une des abréviations suivantes, toutes utilisées sur le plan international:

- p (pico-) = 10<sup>-12</sup>
- n (nano-) = 10<sup>-9</sup>
- µ (micro-) = 10<sup>-6</sup>
- m (milli-) = 10<sup>-3</sup>
- k (kilo-) = 10<sup>3</sup>
- M (mega-) = 10<sup>6</sup>
- G (giga-) = 10<sup>9</sup>
- T (tera-) = 10<sup>12</sup>

Quelques exemples:

Valeurs de résistances:  
2k7 = 2,7 kΩ = 2700 Ω  
470 = 470 Ω

Sauf indication contraire, les résistances utilisés dans les schémas sont des 1/4 watt, carbone, de tolérance 5% max.

Valeurs de capacité: 4p7 = 4,7 pF = 0,000 000 000 0047 F  
10 n = 0,01 µF = 10<sup>-8</sup> F

La tension en continu des condensateurs autres qu'électrolytiques est supposed être d'au moins 60 V; une bonne règle est de choisir une valeur de tension double de celle d'alimentation.

**Points de mesure**

Sauf indication contraire, les tensions indiquées doivent être mesurées avec un voltmètre de résistance interne de 20 kΩ/V.

**Tension secteur**

Les circuits sont calculés pour 220 V, sinus, 50 Hz.

**Le tort d'Elektor**

Toute modification importante, complément, correction et/ou amélioration à des réalisations d'Elektor est annoncée sous la rubrique "Le Tort d'Elektor".

## Annonces

Pour réserver votre espace publicitaire, pour insérer votre petite annonce: veuillez vous référer à nos dates limites. MERCI.

Prochains numéros:

|               |   |             |
|---------------|---|-------------|
| n°77 Novembre | → | 1er Octobre |
| n°78 Décembre | → | 29 Octobre  |
| n°79 Janvier  | → | 30 Novembre |



## le nouveau "super"-ordinateur de Sinclair: le QL

notre expérience et nos impressions

"L'expérience est le commencement de la sagesse", "l'expérience est une école onéreuse" sont deux citations parfaitement de mise lorsqu'il faut parler de la "nouveau" annoncée depuis près d'un an maintenant par Sinclair, en décembre 83 en Grande-Bretagne et "officiellement" depuis février 1984 en France. Cette annonce quelque peu prématurée n'a pas nécessairement que des côtés positifs. En effet, ce n'est qu'en avril que quelques journalistes anglais ont eu l'occasion de voir un QL de plus près. Et même alors, les choses étaient loin d'être au point. Plusieurs journalistes eurent la fâcheuse impression d'avoir un prototype en main, tant la documentation qui l'accompagnait était "spartiate". De mauvais augures pour les quelque 10 000 amateurs qui avaient commandé un QL les yeux fermés, après paiement à la commande de 399 livres, la livraison devant se faire dans les 28 jours. Mais comme l'indique son nom de baptême, le QL (Quantum Leap = un bon en avant, traduction libre), ne prit son envol qu'avec un bon retard. Ce n'est qu'en juin que la production prit de l'ampleur. Pour récompenser la patience de ceux qui n'avaient pas exigé le remboursement intégral de leur commande, on joignit à l'envoi un câble RS232 et 4 cassettes pour microdrive. C'est ainsi que fin juin nous primes possession de notre premier QL, le second arrivant peu après, le troisième étant en transit. Notre première impression: (une fois de plus), Sinclair a réussi une gageure et peut se targuer de mettre sur le marché un nouvel "étalon" auquel seront comparés les futurs ordinateurs personnels. Une technologie de pointe à un prix défiant toute concurrence! Le matériel conçu par la société Thorn répond lui à l'attente. Le QL dispose en effet d'un clavier correct, son circuit imprimé est proprement fabriqué, les deux microdrives fonctionnent correctement. La qualité de l'image est très bonne, la sortie moniteur permet l'obtention d'une image parfaitement nette, un téléviseur possédant une entrée RVB (Péritel) donne une image aux couleurs bien contrastées, sans coulage ou décalage. Ce que l'on ne pouvait pas toujours dire des ZX et des Spectrum !!!

Le "Super-BASIC" associé au "Q-DOS" tient dans 48 K de ROM (qui est d'ailleurs de l'EPROM!), ce Super-BASIC étant un nouveau dialecte BASIC doté de certaines des possibili-

tés du PASCAL et de l'ALGOL. La programmation en BASIC prend une nouvelle saveur; on peut ainsi se passer des "sempiternelles" déclarations, indispensables en PASCAL, par exemple.

Bien évidemment tout n'est pas parfait. Sinclair n'a pas pu s'empêcher de donner avec le manuel du QL un nouvel exemple de ce qui se passe lorsque l'on ne prend pas le temps de relire une épreuve, de nombreuses erreurs typographiques le prouvent. Il serait cependant injuste de ne pas signaler les excellentes qualités didactiques de ce manuel.

Certains brochages indiqués, tels ceux de la prise RS232 et de la sortie vidéo, sont erronés. On a beau chercher, ni sommaire, ni index; on passe un temps précieux à feuilleter le classeur à la recherche d'un mot-clé. Heureusement, les éditions étrangères sont accompagnées d'une feuille dactylographiée qui donne quelques recommandations précises et indique un certain nombre de mesures de précaution qui devraient éviter bien des frustrations au débutant (sur QL); on y indique ainsi qu'il est préférable de répéter la procédure de formatage d'une cassette microdrive neuve. Avec notre premier QL, la première tentative de formatage s'est soldée par un message signalant l'impossibilité de formater la cassette concernée. La seconde tentative fut moins douloureuse, les choses allant de mieux en mieux ensuite. Il n'est pas impossible que la tête de lecture se soit quelque peu empoissée au cours de la (longue) période précédant la livraison... Le second QL n'a pas souffert de cette maladie, mais l'un de ses microdrives fait en fonctionnant un bruit qui est loin d'être rassurant; qui sait, tout rentrera peut-être dans l'ordre... Comme la relecture de fichiers faits soit-même ne pose pas de problème,

il n'est pas exclu que les cassettes de logiciel livrées avec le QL aient été copiées un peu trop rapidement. Le premier QL ne put jamais charger le programme "Archive", le second mit à jour le mauvais état de la bande du programme "Quill". Tous ces petits problèmes furent rapidement résolus: nous étions en effet les (heureux) propriétaires de deux QL (et des logiciels correspondants).

Le premier QL fournit une image "ornée" de quelques bandes verticales, auxquelles s'ajoutaient des rayures horizontales lors du fonctionnement d'un microdrive. Cela pouvait provenir d'une tension d'alimentation un peu faible, le phénomène disparut ensuite (condensateur de filtrage de l'alimentation ?). Le second QL ne présentait pas ce genre de symptômes, lui. A noter au passage la qualité de l'alimentation séparée du QL, un cube noir, qui reste froid et ne ronfle pas. Le régulateur 5 V situé à l'intérieur du QL est doté d'un radiateur bien dimensionné; il donne une impression de confort thermique très rassurant. Notre "Kaypro du pauvre" arrive avec une bibliothèque (incluse dans le prix), de 4 programmes utilitaires: un traitement de texte, "Quill", un tableur, "Abacus", un programme d'édition graphique, "Easel", et un logiciel de gestion de fichiers, "Archive". Nous nous sommes particulièrement intéressés à "Quill" dont le confort d'utilisation nous a frappé. La vitesse d'exécution reste un point faible. L'entrée du texte ne pose pas de problème, mais la vitesse de déplacement du curseur lors d'une correction est loin d'être fulgurante. A peine a-t-on rempli la moitié d'un écran que déjà a lieu la sauvegarde du texte sur la cassette. Cette mémorisation se fait correctement, le texte pouvant être rappelé sans problème, mais la procédure coûte énormément



# selector

de temps et ralentit notablement le traitement de texte. D'autres logiciels de traitement de texte utilisent un principe similaire (Wordstar par ex., mais pour un nombre de pages bien plus conséquent!!!). La relative lenteur des microdrives accentue beaucoup celle du programme. Tant que l'on travaille en BASIC, la faible vitesse des microdrives reste plus supportable qu'avec "Quill", qui disent les rumeurs, devrait bientôt être remodelé.

Les 4 programmes sont produits par PSION, une société de logiciels londonienne qui a pris de l'ampleur grâce à la vente de logiciels de jeux pour le ZX81 et le Spectrum. Le logiciel a été conçu sur mini-ordinateur "VAX" puis traduit pour le 68 000. Ce procédé peu courant, pourrait expliquer la relative lenteur de "Quill". Il apparaît d'autre part, qu'en dépit des 128 K de RAM que possède le QL, il n'en reste plus que relativement peu pour le texte lui-même, ce qui explique la fréquence des sauvegardes sur cassette notée plus haut. Le manuel ne contient aucune information sur la taille de la mémoire disponible, mais quelques programmes simples nous font penser qu'il ne reste guère plus de 40 K libres des 128 K disponibles à l'origine. Maigre bilan. La mémoire vidéo nécessitant 32 K, il nous reste 96 K dont près de la moitié sont consommés par le "Super-BASIC" et le "Q-DOS". Tout simplement incroyable!

Il semblerait que les concepteurs du QL aient pensé pouvoir mettre l'ensemble du logiciel dans 32 K de ROM. Le circuit imprimé ne comporte en effet que deux supports de ROM, une troisième ROM étant tout simplement soudée sur la seconde. Comme il s'agit de 27128, on dispose ainsi de 3 x 16 K, soit 48 K et non pas de 32 K. Après les communiqués de presse fracassants publiés dans la presse française il y a quelques mois, il ne s'est plus rien passé en France. Il n'en a pas été de même en Grande-Bretagne, où les revues anglaises n'ont pas manqué d'assener quelques volées de bois vert sur Sinclair et son QL. Etonnant d'ailleurs, sachant que le ZX81 et le Spectrum avaient été deux micro-ordinateurs très appréciés outre-Manche (bien que la BBC ait préféré Acorn). Était-ce en raison de la mauvaise chronologie (Sinclair encaissant et les remarques acides des journalistes et les intérêts de 10 000 commandes à 399 livres) ou de sa tentative de percée sur le marché de l'ordinateur personnel "sérieux"? Quoiqu'il en soit, le QL doté de son packaging additionnel fit l'unisson des critiques lors de ses pre-

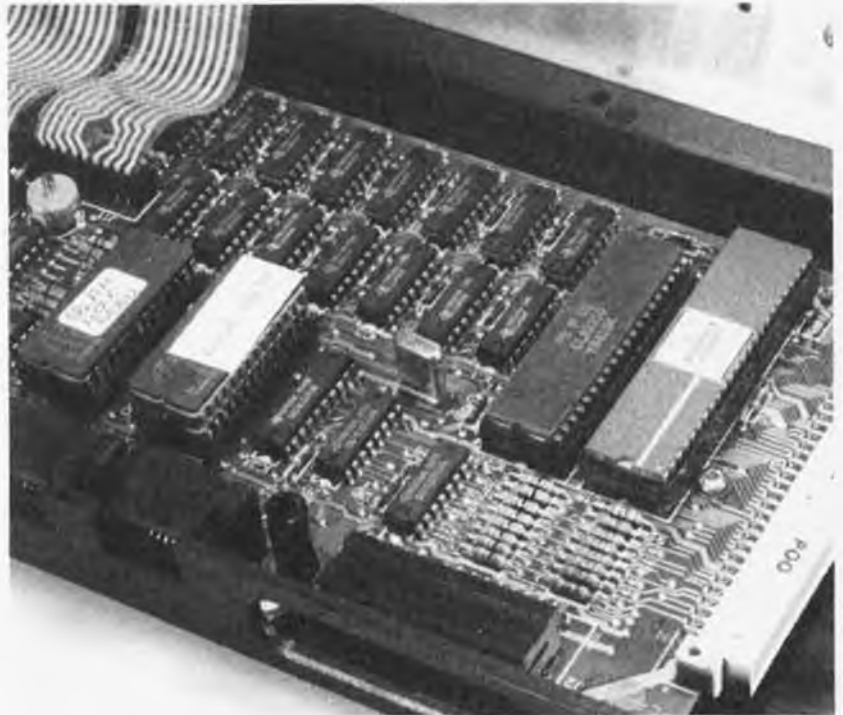

miers pas. Ceux qui pensaient que le QL serait une sorte de super-Spectrum et ceux qui pensaient que Sinclair mettrait avec son QL un hola à la marée des "compatibles IBM" furent les uns et les autres déçus. Le QL serait plutôt le MACINTOSH de Monsieur tout le monde. Bien meilleur marché, moins de 600 dollars, tandis qu'un vrai MACINTOSH n'en coûte pas moins de 2 500. Et c'est peut-être là le vrai problème du QL. Quel est son marché? L'idée préconçue qu'il est impossible de faire bon et bon marché est difficile à déraciner. Si on l'avait habillé d'un boîtier un peu plus présentable, doté d'un clavier rappelant mieux celui d'une bonne machine à écrire et d'une paire de lecteurs de disquettes pas trop chers, le QL aurait été un "vrai" ordinateur personnel à 20 000 F, comme il en existe des douzaines (et qui restent inabordables pour l'amateur). Quelles sont les différences, par exemple entre le QL et un MAC justifiant cette différence de 2 000 dollars? Le "vrai" lecteur de disquettes dont dispose le second? Son moniteur N&B incorporé? Ou la largeur de 16 bits du bus du 68 000, permettant au MAC d'être un peu plus rapide que le QL doté du même processeur, le 68 008, dont la seule différence est très précisément la largeur du bus ramenée à 8 bits. Car c'est à peu près tout ce qui les distingue. Ils possèdent tous deux 128 K de RAM, des capacités graphiques remarquables, le MAC subsistant une résolution plus élevée à l'absence de couleurs. Aucun acheteur du MAC ne s'est jamais

posé la question de savoir à quoi il pourrait bien lui servir.

Que la sortie destinée à se voir connecter l'imprimante soit aux normes RS232 ne soulève pas la moindre objection en ce qui concerne le MAC; pour le QL, (qui en possède d'ailleurs deux), on trouve qu'elles ne correspondent pas au "standard". Que le MAC et le QL aient chacun leur propre DOS ne peut naturellement être un inconvénient que dans le cas du second. Pourquoi donc? L'une des théories admises est que le MAC (ne serait-ce que de par son prix!), s'adresse aux professionnels, le QL en raison de son prix moins élevé et d'une plus grande simplicité, aux amateurs, enfin plus exactement à ceux d'entre nous qui le payons de nos propres deniers (et pour qui il est impossible de le faire passer dans les frais professionnels). Et ces personnes-là ne seraient pas intéressées par le QL!!! Un raisonnement pour le moins étrange. Tous les simili-Apple lancés sur le marché prouvent indubitablement qu'il existe un créneau entre les ordinateurs pour jeux et les ordinateurs "personnels" professionnels.

Quels sont les vrais reproches que l'on peut faire au QL?

Le logiciel n'est pas encore parfaitement au point. Il est certain que les choses évolueront. L'IBM PC arriva sur le marché avec en tout et pour tout un seul logiciel un traitement de texte. Qu'en est-il aujourd'hui? Des centaines et des centaines de programmes disponibles. En ce qui concerne le logiciel de traitement de



texte livré avec le MAC la taille maximale du texte qu'il soit capable de "traiter" est de 10 (!) pages. Il est d'autre part sans doute très pratique de quitter le clavier d'une main pour déplacer le curseur à l'aide de la souris, n'est-il pas ?

Venons-en aux microdrives. Bien qu'il s'agisse d'un compromis, il n'est pas mauvais surtout si on ne dispose pas de 4 000 francs pour se payer une paire de drives convenables. Ceux qui arrivent d'un système à cassettes se trouveront au paradis lors du passage sur QL. Il n'y a aucune raison de rester éternellement aux microdrives. Il existe déjà en Grande-Bretagne une interface pour lecteur de disquettes pour le QL. Sinclair prévoit (!) de son côté de proposer CP/M et l'accès au disque dur. Le connecteur latéral permet d'accroître la taille de mémoire jusqu'à 640 K. Pour peu que l'on ait mis en place l'extension de mémoire, (RAM Pack), la lenteur des microdrives, (temps d'accès typique 3,5 s, taux de transfert 15 K/s maximum), devrait être moins gênante. D'après l'une des déclarations les plus récentes de Sinclair, la capacité de la cassette devrait pouvoir passer des 100...120 K actuels à 1 Moctet.

En guise de conclusion: il n'est pas dans nos intentions de descendre le MAC en flammes et de louer à outrance le QL. Il est toujours difficile de juger objectivement. Mais étant donnée leur complexité croissante, les ordinateurs individuels souffrent inévitablement de quelques maladies infantiles. Le QL constitue une pierre d'achoppement, car ayant quelques-unes des caractéristiques des "gros" ordinateurs, il risque d'être jugé selon les mêmes critères. Il n'est pas juste cependant de ne pas tenir compte de cette différence de 2 000 dollars. Il nous semble que le QL est actuellement l'ordinateur le plus intéressant disponible dans la catégorie "prix inférieur à 6 000 F", en ce qui concerne la technologie mise en oeuvre en particulier.

*P.S. Selon les sources, le QL devrait faire son entrée en France soit aux alentours de Noël 84, soit en début 85. Il devrait alors être francisé (Azerty, modification des logiciels, etc). Son prix devrait sans doute se situer aux alentours de 6 500 F.*

## Caractéristiques du QL

|  |  |  |
|--|--|--|
| <p>Processeur:</p> <p>RAM:</p> <p>ROM:</p> <p>Vidéo:</p> <p>Format de l'écran:</p> <p>Clavier:</p> <p>Microdrives:</p> | <p>68008 (Motorola), fréquence d'horloge 7,5 MHz, architecture interne sur 32 bits, avec bus de données de 8 bits, taille de la mémoire adressable: 1 Moctets (non segmentée). Un second processeur (esclave) 8049 (Intel) gère le clavier, les sorties RS232, le son et l'horloge en temps réel. 128 K pouvant être étendus à 640 K par adjonction d'un module (32 K sont réservés à la mémoire écran). 32 K (en théorie, 48 K actuellement) pour le SuperBASIC et le QDOS, pouvant être étendus à 64 K à travers le connecteur ROM externe. (Les cassettes ROM en question ne sont pas utilisables avec les ZX81/Spectrum). Graphiques haute-résolution, monochromes ou en couleurs, 512 x 256 (4 couleurs) ou 256 x 256 (8 couleurs).</p> <p>40/60/80 caractères par ligne (au choix), avec un maximum de 85 caractères par ligne x 25 lignes, avec choix du jeu de caractères.</p> <p>Standard machine à écrire, Qwerty ou Azerty, 5 touches de fonction, 4 touches de commande du curseur.</p> <p>Deux lecteurs de 100 K chacun au minimum, 115 à 120 K typique. Vitesse de lecture 15 K/s, durée d'accès moyenne, 3,5 s. Les cassettes son identiques à celles des ZX/Spectrum, le format étant cependant différent.</p> | <p>Alimentation: 9 V/1,8A (c.c.), 15,6 V/0,2A (c.a), en boîtier séparé.</p> <p>Connexions: Deux sorties RS232, deux sorties pour manchettes de commande, deux prises pour réseaux à 100 kbd pour interconnexion de 64 QL (ou Spectrum) au maximum, sortie UHF, sortie moniteur (prise DIN), sortie RVB, connecteur d'extension pour 6 microdrives supplémentaires, connecteur pour 512 K de RAM au maximum, connecteur pour cassette ROM de 32 K au maximum.</p> <p>Logiciels: Le système d'exploitation des drives (disquettes ???) QDOS résident (en mémoire morte), permet le multi-tâches, la visualisation par fenêtre. Le SuperBASIC résident en ROM permet une programmation structurée, des extensions (syntaxe prévue); le programme n'a aucune influence sur la vitesse de travail de l'interpréteur ni sur les fonctions du système d'exploitation. Le QL est livré avec une bibliothèque de 4 cassettes: un tableur permettant d'effectuer des calculs financiers et des prévisions, (Abacus), un traitement de texte, (Quill), un logiciel de graphismes, (Easel) et un programme de gestion de données (Archive).</p> <p>Divers: Poids: 1,4 kg sans l'alimentation, dimensions (mm) 138 x 46 x 472, dispose d'une touche d'initialisation (Reset).</p> |
|--|--|--|

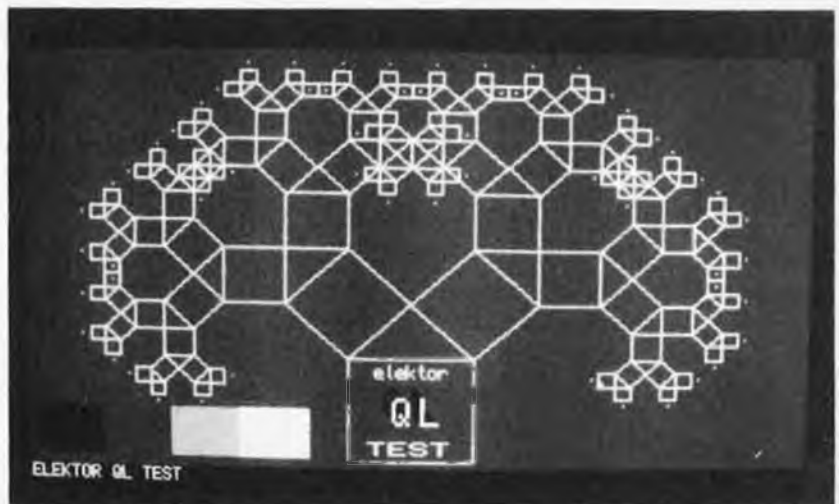

La plupart des flashes de la nouvelle génération calculent eux-mêmes la quantité de lumière qu'ils doivent fournir, mais cela n'est vrai que dans des conditions standard. Par conditions standard, on entend flash positionné sur l'appareil photo, et diaphragme réglé selon les indications du flash. Dès que l'on s'écarte de ces conditions, en cas d'utilisation de flashes multiples, du commerce ou de construction personnelle, et/ou de lampes ordinaires, il vaut mieux prévoir de longues séances d'essais précédées de calculs fastidieux, ou utiliser le flashmètre que nous allons décrire. Comparé aux appareils du commerce, il ne coûte que fort peu. L'adjonction de quelques fonctions supplémentaires, le place nettement au-dessus du lot.

# flashmètre

mesurer la  
lumière à la  
vitesse de  
l'éclair

Aujourd'hui, les appareils photo et même les flashes, sont bourrés d'électronique chargée soit de mesurer soit de fournir l'éclairage correct. Dans cette optique, on peut se demander si cela vaut la peine d'acquérir un flashmètre (qui est en fait un posemètre pour flash). Vous préjugez sans doute la coloration de notre réponse, étant donnée la publication de cet article. Un photographe (amateur), celui qui fait de la photographie son violon d'Ingres, se contente rarement de placer le flash électronique sur son appareil et d'appuyer sur le déclencheur. Un coup de flash "droit devant" ne donne bien souvent que de piètres résultats, l'éclairage étant trop dur. On peut bien évidemment utiliser un éclairage indirect, mais on ne dispose pas toujours de la surface de réflexion adéquate. La solution la plus logique consiste à utiliser plusieurs flashes (bon marché). L'éclairage devient plus naturel et on évite de cette façon les ombres portées. Le problème est alors celui du réglage de l'appareil photo. Comme il n'est pas seul, le flash électronique peut très bien perdre le sens des réalités et de ce fait une bonne part de son utilité, s'il n'est pas situé au même endroit que l'appareil photo. Un appareil photo mesurant la lumière du flash à travers l'objectif pendant la prise de vue, fait l'affaire, à condition cependant que le flash, (cher), ait été adapté à l'appareil concerné. La solution s'appelle flashmètre. On commence par déterminer le diaphragme nécessaire en produisant un flash d'essai, à la suite duquel est effectuée la prise de vue proprement dite. Les flashmètres du commerce sont loin d'être bon marché. Aussi nous a-t-il semblé intéressant de concevoir un appareil de ce type, qui tout en étant nettement moins cher serait doté de fonctions supplémentaires. Les flashmètres courants mesurent la lumière pendant une durée fixe, considérant que la majorité de la lumière existante a été prise en compte si le flash a lieu pendant la durée de la mesure. Si la durée de synchro du flash de l'appareil dépasse celle de la mesure, la lumière supplémentaire, (lire ambiante),

est négligée. Notre flashmètre possède une durée de mesure réglable, que l'on peut choisir identique à celle de l'ouverture de l'obturateur, (durée d'exposition). On peut ainsi également l'utiliser en posemètre ordinaire. Le résultat de la mesure est indiqué sous la forme d'un diaphragme, (f1,4 à f22, gamme croissant par demi-pas), valeur que l'on affiche ensuite sur l'appareil photo. Le flashmètre comporte un dispositif de coupure automatique (après 40 secondes environ); il est capable d'additionner plusieurs mesures (à l'occasion d'une double exposition par exemple).

## Le circuit

Après cette introduction, il est temps de passer aux choses sérieuses. Commençons par la partie la plus simple, l'alimentation; elle prend la forme d'une pile compacte de 9V à laquelle nous allons donner la durée de vie aussi longue que possible grâce au système de coupure automatique. Une action sur S4 lance la charge de C12 par l'intermédiaire de D5. R17 commande l'ouverture du darlington T5 qui établit la liaison entre le pôle négatif de la pile et la masse du circuit. Après quelques 40 secondes, C12 s'est déchargé au point de mettre le circuit hors fonction. La pression sur S4 a une seconde conséquence. Via D4 et R14, T4 devient brièvement conducteur, de sorte que C7, (et les condensateurs éventuellement connectés en parallèle), se déchargent. Cet arrangement (condensatorial), C7...C11, remplit une fonction importante dans le déroulement du processus, convertissant le courant produit par la photodiode D3, courant proportionnel à la quantité de lumière incidente, en une tension analogique servant d'étalon pour la quantité de lumière mesurée. Ils servent en quelque sorte de mémoire stockant les mesures. Une mémorisation correcte ne peut se faire qu'avec des condensateurs au courant de fuite aussi faible que possible; nous y reviendrons dans le paragraphe "construction".

La photodiode utilisée devant avoir une



bonne sensibilité, nous avons opté pour une BPW21. Elle constitue l'organe actif de la mesure de lumière. Au repos, le courant produit par la photodiode est drainé vers la masse via T3. Pendant le temps de la mesure, T3 est mis hors conduction et le courant provenant de D3 s'en va, via T2, charger C7, et les condensateurs éventuellement mis en parallèle, (qui permettent de réaliser les corrections en fonction de la sensibilité du film). T2, monté comme une simple diode, définit, en l'absence de mesure, un seuil pour le courant de la photodiode et, par son très faible courant inverse, empêche la décharge des condensateurs.

Le lancement de la mesure peut se faire de trois façons différentes. La technique la plus simple consiste à actionner le bouton-poussoir (S1). Le flash, (s'il y en a un), est connecté à l'entrée SYNC. L'action sur S1 fait basculer le flip-flop construit autour de N3 et N4, qui a son tour provoque la fermeture du transistor T3: le cou-

rant peut alors s'écouler librement vers la "banque" de condensateurs. Simultanément, le (ou les) flash(es) est (sont) déclenché(s) par l'intermédiaire de la prise SYNC et l'entrée de remise à zéro (R) du compteur, IC2, est libérée. Le compteur se met à compter à la fréquence d'horloge produite par l'oscillateur N2/R6/C2, signal appliqué à la broche 10 de ce circuit. Il compte pendant la durée d'ouverture de l'obturateur sélectionnée par la position de S2. Lorsque cette durée est écoulée, la sortie Q concernée passe au niveau logique haut et provoque le rebascullement du flip-flop; dans ces conditions, le courant est à nouveau drainé vers la masse par l'intermédiaire de T3, et le compteur s'arrête. La remise à zéro de l'appareil se fait par action sur S4, (qui provoque la décharge de la batterie de condensateurs); on peut aussi procéder à une nouvelle mesure dans la foulée. En l'absence d'action sur S4, les différents résultats sont additionnés; le courant né-

flashmètre  
elektor septembre 1984

Figure 1. Schéma de principe du flashmètre. Les deux diodes constituent les composants dynamiques: D1 sert à lancer le processus de mesure (elle réagit à une variation de la luminosité), D3 prenant à son compte la mesure de l'éclairage proprement dite.

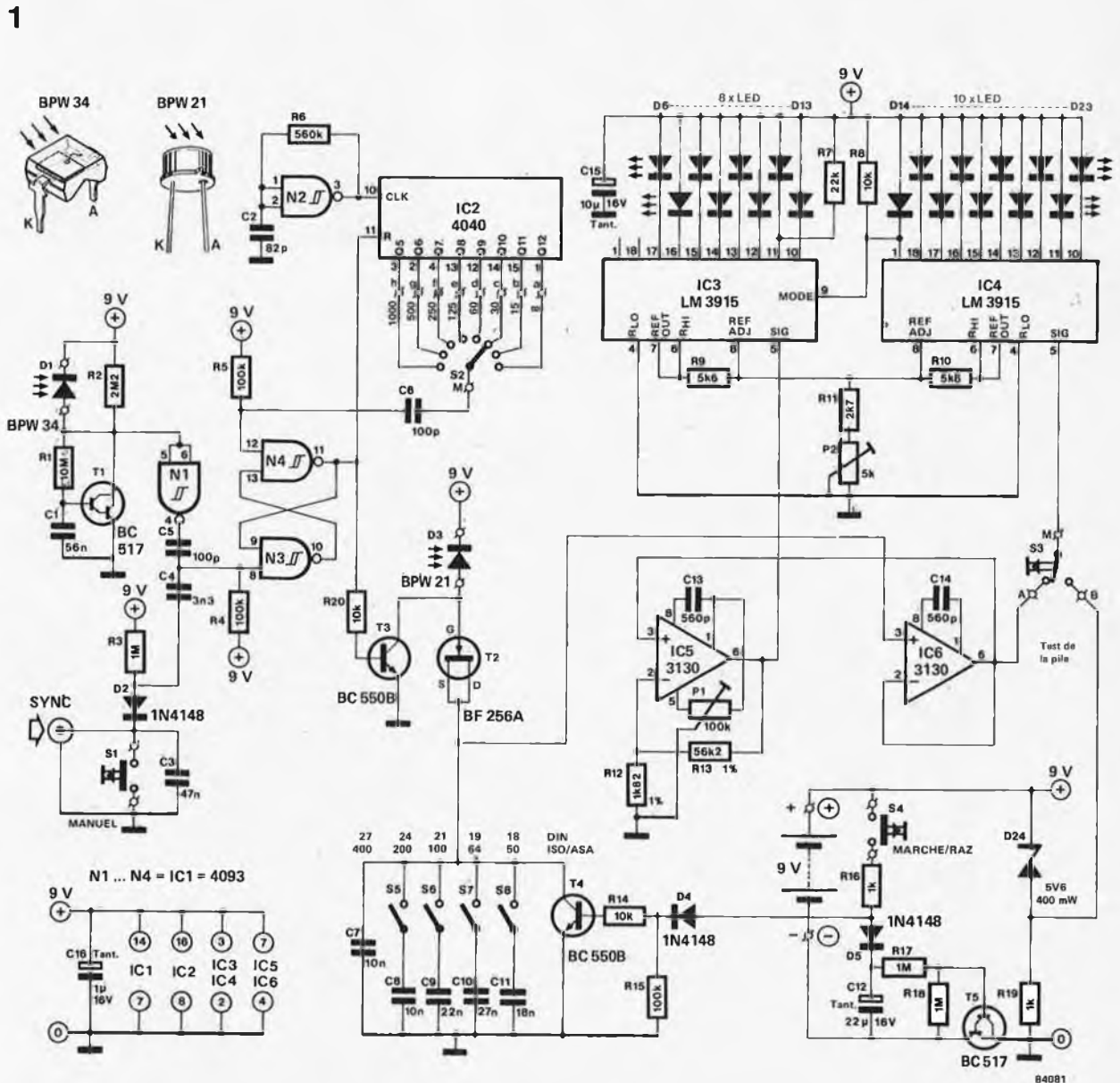

1

**Figure 2. Représentation du dessin du circuit imprimé et implantation des composants.** En cas de fabrication artisanale de la platine, se méfier de l'utilisation de laque pour souder; elle peut faciliter l'apparition de courants de fuite qui modifient les charges de C7...C11 et faussent les résultats.

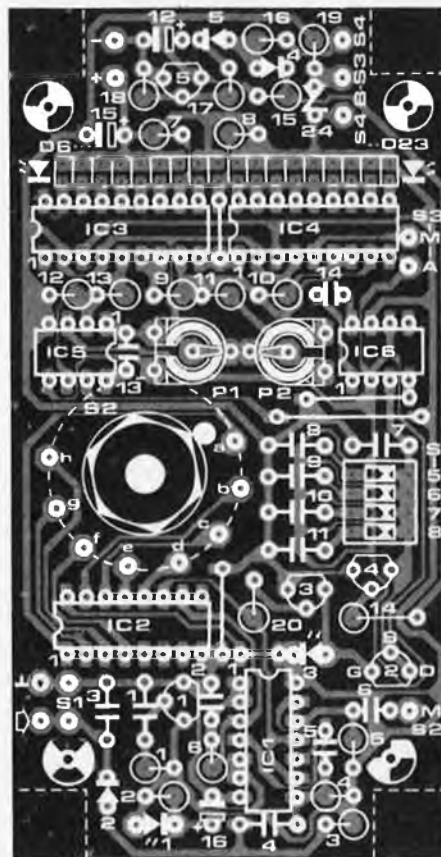
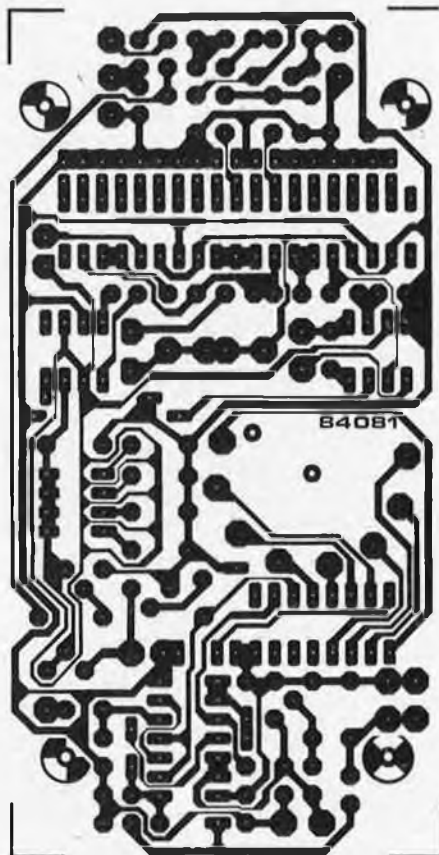

### Liste des composants

#### Résistances:

R1 = 10 M  
R2 = 2M2  
R3, R17, R18 = 1 M  
R4, R5, R15 = 100 k  
R6 = 560 k  
R7 = 22 k  
R8, R14, R20 = 10 k  
R9, R10 = 5k6  
R11 = 2k7  
R12 = 1k82/1%  
R13 = 56k2/1%  
R16, R19 = 1 k  
P1 = 100 k ajust.  
P2 = 5 k ajust.

#### Condensateurs:

C1 = 56 n  
C2 = 82 p  
C3 = 47 n  
C4 = 3n3  
C5, C6 = 100 p  
C7, C8 = 10 n (MKT)  
C9 = 22 n (MKT)  
C10 = 27 n (MKT)  
C11 = 18 n (MKT)  
C12 = 22 μ/16V tant.  
C13, C14 = 560 p  
C15 = 10 μ/16V tant.  
C16 = 1 μ/16V tant.

#### Semiconducteurs:

D1 = BPW34  
D2, D4, D5 = 1N4148  
D3 = BPW21  
D6...D23 = LED  
rectangulaire  
D24 = diode zener  
5V6/400mW  
T1, T5 = BC517  
T2 = BF256A  
T3, T4 = BC550B  
IC1 = 4093  
IC2 = 4040  
IC3, IC4 = LM3915  
IC5, IC6 = 3130

#### Divers:

S1, S4 = bouton-poussoir  
contact travail  
S2 = commutateur rotatif  
1 circuit 12 positions  
S3 = bouton-poussoir  
inverseur à retour  
automatique  
S5...S8 = quadruple inter-  
rupteur DIL  
boîtier dimensions  
120 x 65 x 40 mm (OKW,  
Vero ou autre)

de la seconde mesure augmente la charge du (des) condensateur(s). Venons-en aux deux autres méthodes de mesure évoquées plus haut. Une action sur le bouton de test du flash produit un flash d'essai dont l'éclair est détecté par D1, (une photodiode bon marché du type BPW34, son spectre n'ayant pas grande importance); via N1, le flip-flop bascule à nouveau. Le circuit basé sur R1, R2, C1 et T1 limite les réactions du montage aux variations de luminosité rapides. Pour cette raison, cette méthode ne convient pas à la mesure de luminosités ambiantes et ne peut servir qu'aux mesures avec flash.

La troisième méthode de lancement de la mesure se fait par action sur le déclencheur de l'appareil photo. S'il est relié au flashmètre à travers la liaison SYNC, le contact travail interne de l'appareil démarre l'instrument de mesure. En l'absence de cette connexion, l'instrument est déclenché par la lumière du flash, comme dans le cas de la seconde méthode. Mais hélas, cela provoque l'exposition de votre négatif, et si le flashmètre vous amène à conclure que le réglage de l'appareil photo était mauvais, il ne vous reste que la certitude d'une photo ratée par sur (ou sous) exposition. Nous avons vu que le photocourant

charge un (ou plusieurs) condensateur(s) jusqu'à une tension donnée. Cette tension est en relation linéaire avec la quantité de lumière mesurée. Il faut maintenant trouver un moyen de visualiser cette tension selon une échelle, logarithmique si possible. Elle permettrait une lecture directe des valeurs de diaphragme (qui se suivent elles aussi logarithmiquement). La tension du condensateur est tamponnée à l'aide d'un suiveur de tension (IC6). Mesure indispensable; pour réaliser une mémorisation correcte de la valeur mesurée il faut faire en sorte que la charge du condensateur varie le moins possible. La visualisation est réalisée à l'aide d'une paire de LM3915, circuits de commande "à la UAA170/180", ayant sur ces derniers l'avantage de posséder une échelle logarithmique par pas de 3 dB et de pouvoir être programmés soit en affichage point par point, (illumination d'une seule LED), soit en barre, (illumination de plusieurs LED successives). Nous avons choisi le premier mode puisque l'affichage se limite à une seule valeur de diaphragme, et que cela diminue notablement la consommation du montage. La tension du condensateur de mémorisation, disponible à la broche 6 de IC6, est appliquée à l'entrée signal de IC4. Ce circuit intégré effectue une comparaison



avec une tension de référence ajustable par action sur P2. Les 10 sorties de IC4 commandent chacune une LED; la plage balayée par cette section est donc de 30 dB. Pour l'étendre vers le bas, la tension de signal appliquée à IC4 est dérivée vers IC5 où elle est amplifiée avant d'être envoyée à IC3. Il est indispensable d'obtenir une juxtaposition correcte des deux parties de l'échelle. Les 30 dB de la partie supérieure de l'échelle correspondent à un facteur de 31,6. Avant d'appliquer le signal à IC3, il faudra donc l'amplifier en lui donnant un gain identique pour obtenir une échelle continue. L'utilisation de résistances à 1%, (R12, R13), pour la définition de ce gain permet de garantir une bonne continuité de l'échelle, sans pour autant devoir ajouter de circuit de réglage. Les deux sorties hautes de IC3, les broches 18 et 1 n'attendent pas de LED. On dispose ainsi de 18 LED balayant une gamme de 54 dB. Chaque pas de 3 dB correspond à un demi diaphragme supplémentaire. On peut ainsi étalonner le flashmètre du diaphragme 1,4 (D6) au diaphragme 22 (D22). D23 sert à indiquer un dépassement; elle s'allume en cas de luminosité trop forte. Inversement, si celle-ci est trop faible, toutes les LED restent éteintes. En modifiant la tension de référence par action sur P2, il est possible de décaler la totalité de l'échelle (de f2 à f32 ou de f2,8 à f45 par exemple). On peut également modifier les valeurs de C7...

C11 (leur diminution accroît la sensibilité de l'instrument), sans oublier cependant de respecter les différents rapports. Grâce à S3 on teste l'état de la pile. L'indication visualisée dépend de la tension de réf-

3



flashmètre  
elektor septembre 1984

Figure 3. Rien de tel qu'un boîtier aux dimensions adéquates. La pile, le commutateur et les boutons-poussoirs habitent au rez-de-chaussée. Remarquez la position des photo-diodes côté pistes. D3 est pourvue d'une gaine.

rence (P2). On notera quelle est la LED s'illuminant pour une tension de 7,5 à 8 V lors d'une action sur S3. On sait ainsi que si la LED correspondant à cette tension, ou celle située au-delà s'illumine, la pile est en bon état.

### Construction

La conception d'un dessin de circuit imprimé pour ce montage, doit permettre d'éviter que ce paragraphe ne prenne trop d'embonpoint; il y a cependant quel-

4

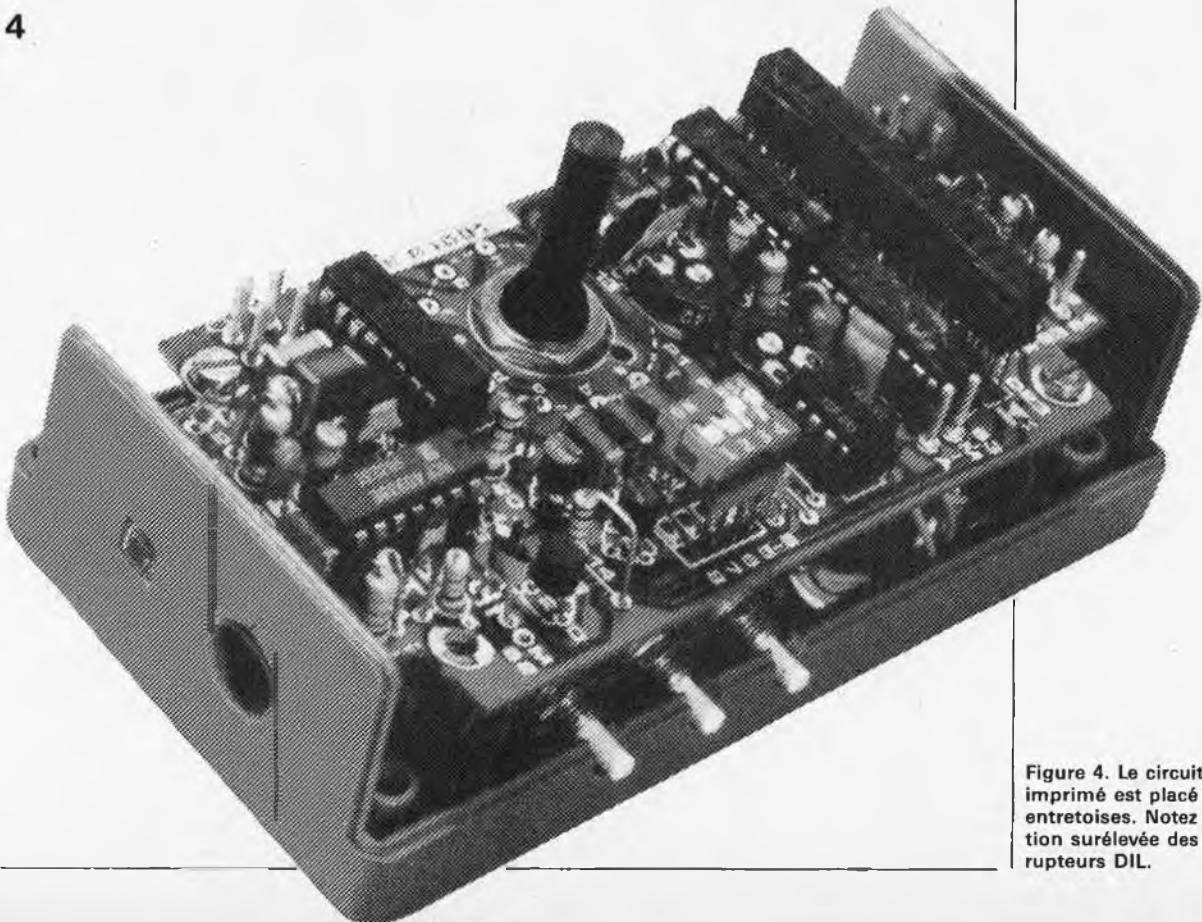

Figure 4. Le circuit imprimé est placé sur des entretoises. Notez la position surélevée des interrupteurs DIL.

ques points qui nous paraissent dignes d'intérêt. Bis repetita placent disaient les Romains: les condensateurs C7...C11 doivent avoir le courant de fuite le plus faible possible, ils seront donc du type MKT (polyester). Le circuit imprimé est lui aussi dessiné pour limiter ces fuites. Les points de connexion de C8...C11 aux interrupteurs S5...S8, sont encerclés par des pistes se trouvant au même potentiel (reliées à la sortie du suiveur de tension). Si vous choisissez de réaliser vous-même le circuit imprimé, il faudra vous méfier des pertes dues au matériau qui le constitue. Il est en particulier instamment déconseillé de l'enduire de laque facilitant la soudure. Une couche de laque de protection contre l'humidité, que nous utilisons aussi, ne pose pas de problème par contre.

Les dimensions du montage en permettent la mise en place dans un boîtier plastique tel celui de l'illustration. Pour pouvoir en fermer le couvercle, il faut découper les quatre coins de la platine en suivant les pointillés.

Lors de l'implantation des composants, il faudra veiller à deux choses: le commutateur rotatif est fixé par son filetage sur le circuit, (son axe traversant ce dernier). On relie à l'aide de courtes liaisons les points a à h de la platine aux points 1 à 8 du commutateur. Le point commun du commutateur est relié au point M situé à proximité de T2 (voir paragraphe réglage).

Les interrupteurs de définition de la sensibilité du film (S5...S8) sont du type DIL (dual in line). Ce choix est fait à dessein pour éviter de faire circuler des fils de câblage à proximité des condensateurs C7...C11. Pour l'esthétique, on pourra enfiicher cette batterie d'interrupteurs dans un support 8 broches à wrapper, de façon à les faire affleurer le couvercle. On peut éventuellement le remplacer par un empilage de 2 ou 3 supports ordinaires.

Les photographies des figures 3 à 5 illustrent une des mises en boîte envisageables. La platine est fixée sur des entretoises de 15 mm de longueur qui trouvent à leur tour place dans les points prévus. L'espace obtenu reçoit la pile et la partie saillante de S2. Les boutons-poussoirs prennent place sur une équerre d'aluminium fixée sur le fond du boîtier. Ils tombent sous les doigts, et facilitent ainsi l'utilisation du flashmètre d'une seule main. Dans le rebord gauche du fond du boîtier on effectue 3 encoches dans lesquelles viennent se blottir les poussoirs des boutons. En cas de présence d'une entrée SYNC, on peut la brancher en parallèle sur S1.

Les deux photo-diodes prennent place sur la face avant du boîtier. D1 est encastrée sans autre forme de procès dans un orifice percé à son intention. D3, elle, doit être dotée d'un morceau de souplesse (noir) de 15 mm de long et de 8 mm de  $\phi$  (voir à ce sujet le paragraphe "Réglage"). Il ne reste plus qu'à percer dans le couvercle du boîtier l'orifice pour l'axe de S2, la longue fente recevant les LED de l'échelle des diaphragmes, et le petit rectangle des interrupteurs DIL. Une bonne dose de patience mariée à un goût du travail bien fait et une once de dextérité, donnent au montage une apparence (semi)-professionnelle.

## Réglage

Il s'agit là d'une procédure indispensable pour avoir un appareil fonctionnel. Commençons par la compensation de la tension de dérive de IC5, compensation effectuée à l'aide de P1. L'appareil est mis en fonction par action sur S4, mais comme il se coupe automatiquement au bout de 40 secondes, il faudra, au cours du réglage, procéder par actions répétitives.

Figure 5. Le couvercle doté des orifices pour les organes de commande se place sur le fond du boîtier pour constituer un ensemble clos de fort belle allure. 3 petites encoches latérales donnent passage aux poussoirs des boutons.

5





Replier momentanément l'entrée positive de IC6, (sa broche 3), à la masse et mesurer la tension présente à la broche 6 de IC5. On agit sur P1 jusqu'à ce que le voltmètre indique une tension de quelques dizaines de millivolts. Puis agir sur P1 dans le sens inverse jusqu'à ce que l'instrument affiche 0; il faut veiller à ne pas dépasser cette position, car du fait de l'absence de tension d'alimentation négative, l'instrument indiquerait zéro, bien que le réglage de la tension de compensation soit mauvais. Passons au réglage de l'oscillateur; ce réglage doit faire correspondre parfaitement les durées d'exposition indiquées sur le flashmètre et la durée réelle d'ouverture de l'obturateur de l'appareil. L'oscillateur étant construit à l'aide de composants de valeurs fixes et les seuils de basculement des triggers de Schmitt variant beaucoup d'un fabricant à l'autre, il n'est pas du tout garanti que, sans réglage, la fréquence de l'oscillateur soit exactement celle que l'on désire. On vérifiera, à l'aide d'un oscilloscope par exemple, que la fréquence d'horloge appliquée à la broche 10 de IC2 soit très proche de 32 kHz, (longueur d'une période = 31  $\mu$ s). Modifier si nécessaire la valeur de R6 pour atteindre cette valeur. Ajoutons ici une procédure de réglage à l'intention de ceux qui ne possèdent pas d'oscilloscope. La durée d'ouverture la plus longue que l'on puisse sélectionner sur le flashmètre est 1/8 de seconde, durée qu'il est impossible de mesurer même à l'aide d'une montre à quartz dotée d'un chronomètre au centième de seconde. L'adjonction d'un second 4040 en cascade (figure 6) apporte la solution à ce problème. L'entrée d'horloge de ce compteur est connectée à la sortie Q12 de IC2 (sa broche 1). On branche ensuite un multimètre à la sortie Q7 de notre compteur de secours (broche 4, plutôt que de Q1 à Q12, cette broche portera le numéro Q6). On déconnecte momentanément le point central M de S2 pour éviter la remise à zéro de IC2. On agit ensuite sur le S1, ce qui libère l'entrée de remise à zéro de IC2. Au bout de 8 secondes, durée qu'il est possible de mesurer sur une montre ordinaire, l'aiguille du multimètre doit accuser un débattement. Si la durée relevée est plus grande, diminuer la valeur de R6. Si l'oscillateur est trop rapide, augmenter en conséquence la valeur de cette même résistance. Lorsque vous avez fini ce réglage, n'oubliez pas de reconnecter le point M de S2.

Il ne nous reste plus qu'à régler la sensibilité de l'appareil. Avant de pouvoir effectuer un réglage correct, il faut veiller à ce que la BPW21, qui détecte la lumière sur une demi-sphère de 180°, ait un faisceau de détection proche de celui de l'objectif. L'utilisation d'un morceau de souplisso (15 mm de long sur 8 mm de section), à l'extrémité duquel elle vient s'encastrier comme l'objectif d'une longue vue, résoud ce problème.

6

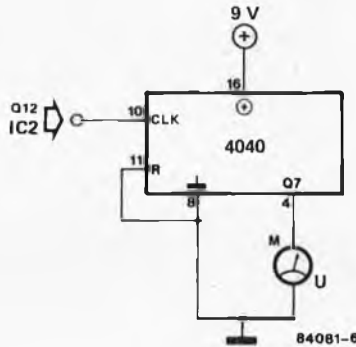

flashmètre  
elektor septembre 1984

Figure 6. En l'absence d'oscilloscope, ce petit montage auxiliaire permet de régler l'oscillateur pour faire correspondre les durées d'ouverture de l'obturateur et les durées de mesure. La connexion centrale (M) du commutateur S2 est déconnectée momentanément. L'aiguille du multimètre doit accuser un débattement 8 secondes après le début de la mesure.

Le posemètre de l'appareil photo nous sert de référence pour ce réglage. Diriger le flashmètre et l'appareil photo vers le même objet (de préférence une surface plane), appuyer sur S1, et par action sur P2, faire correspondre les indications de diaphragme et les durées d'ouverture des deux appareils. Si la plage d'ajustage de P2 est trop faible, il faut modifier C7...C11; une diminution de leurs valeurs étire la plage de visualisation, (la sensibilité devient plus importante). Veillez à conserver les rapports entre les différents condensateurs.

Il va sans dire que lors du réglage, la sensibilité du film (DIN ou ASA) doit être la même pour les deux appareils. Cette sensibilité est indiquée au flashmètre par la fermeture d'un certain nombre d'interrupteurs DIL, S5...S8. Plus la sensibilité du film est faible, plus il faut fermer d'interrupteurs. Pour 27 DIN, les 4 interrupteurs sont ouverts, pour 24 DIN, seul S5 est fermé, pour 21 DIN, S5 et S6 le sont, pour 19 DIN, ce sera le cas de S5, S6 et S7; pour 18 DIN, les 4 interrupteurs sont fermés.

Il peut se faire, au cours du réglage, en particulier aux sensibilités de film élevées, que l'affichage ne soit pas parfaitement stable, instabilité due au courant de fuite des condensateurs C7...C11, dont la charge varie alors. La solution consiste à éliminer ces courants de fuite. S'assurer de la propreté de la partie du circuit imprimé concernée (vérifier qu'elle est bien sèche). Si le circuit imprimé est de fabrication personnelle, une couche de spray isolant peut remédier à ce problème. Il faut expérimenter. Attendre le séchage du spray, avant de reprendre les essais du flashmètre.

Un dernier conseil d'emploi. De par le principe choisi, le flashmètre doit être placé au même endroit que l'appareil photo. On mesure ainsi la lumière réfléchie.

M

Les dernières années ont vu augmenter rapidement le nombre de ceux qui ne se contentent plus d'utiliser le téléphone pour la communication orale, mais s'en servent pour la transmission de données numériques. Les amateurs de micro-informatique, forts de leur grand nombre et de leur enthousiasme commencent eux aussi à lorgner vers ce vecteur commode et bon marché que constitue déjà la plus ordinaire ligne téléphonique des PTT. Cet article montre ce qui se passe lorsque deux ordinateurs communiquent par téléphone, avec l'exemple pratique d'un circuit intégré spécialisé, l'AM 7910.

# l'informatique par téléphone

l'utilisation du réseau téléphonique ordinaire pour la transmission de signaux logiques d'un ordinateur à un autre

Comme chacun sait, le téléphone est fait pour téléphoner, c'est-à-dire pour transmettre des sons (à l'origine ceux de la voix humaine) sur de longues, voire très longues distances. Ajoutons à cela que la communication entre ordinateurs se fait aussi à l'aide de signaux sonores, et nous arrivons presque automatiquement à l'idée d'utiliser le téléphone pour la transmission de programmes ou de fichiers de données directement d'un ordinateur à un autre.

Nous n'entrerons pas dans les détails du réseau téléphonique, mais nous nous contenterons de rappeler le principe de modulation mis en oeuvre.

## La ligne téléphonique

En fait, il conviendrait de parler de lignes téléphoniques (au pluriel), car il en existe de qualité bien différente. Il y a en effet nos lignes normales, celles du réseau dit commuté (parce qu'il comporte un grand nombre de points de commutation sous la forme de ce que l'on connaît — plus ou moins vaguement — sous le nom de central téléphonique). La bande passante d'une telle ligne s'étend entre 300 et 3400 Hz environ, limites qui n'ont jamais empêché personne de parler vite. Pour l'ordinateur par contre, l'étroitesse de la bande passante implique une limitation de

la fréquence de transmission (< 2400 bauds).

Mais il y a aussi des lignes de qualité supérieure, qui n'appartiennent pas au réseau commuté; on ne s'étonnera pas du prix de la location de telles lignes dites permanentes, qui selon leur nature permettent d'atteindre des fréquences de transmission de 4800, voire 9600 bauds. L'usage de ces lignes n'est d'ailleurs justifiable que dans le cadre d'activités professionnelles intensives, et ne présente donc pas d'intérêt pour l'amateur.

A l'extrémité de nos lignes téléphoniques se trouve un appareil dont la **figure 1** rappelle le principe de fonctionnement. Nous l'avons limité à ce qui nous intéresse ici en supprimant délibérément le cadran et sa fonction. La liaison bifilaire (a et b) — plus un fil de masse non représenté ici — véhicule le signal alternatif fourni par le microphone à charbon du combiné superposé à une tension continue fournie par le central. A l'autre extrémité de la ligne, un transformateur achemine la composante alternative du signal vers l'écouteur. Au repos, lorsque le combiné est raccroché sur sa griffe, ce n'est plus le combiné qui est en ligne, mais la sonnerie. Nous n'entrerons pas dans le détail de ce qui se passe par ailleurs au central téléphonique; il importe de retenir que nous sommes en présence d'un signal alternatif superposé à une tension continue, et que la liaison bifilaire est bidirectionnelle. Le transport de données sur de telles lignes devra donc se conformer rigoureusement à un protocole de priorité ou d'alternance.

Figure 1. Schématisation d'une ligne téléphonique. La liaison proprement dite est bifilaire (a et b) et bidirectionnelle. Le signal se décompose en une composante continue qui fait office de porteuse et une composante alternative produite par le microphone et appliquée à l'écouteur.

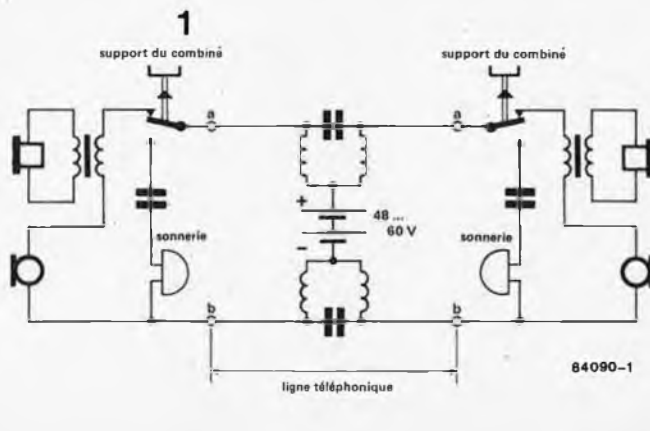

## Un modem à chaque bout

Pour coupler un ordinateur ou un terminal à une ligne téléphonique, on fait appel à un **modulateur/démodulateur**: celui-ci pourra être du type "à couplage acoustique" ou du type "à couplage direct". Dans le premier cas, le signal sonore transite via le microphone et l'écouteur du combiné, alors que dans le deuxième cas,



le signal est placé directement par le modem sur la ligne téléphonique, sans passer par le poste. On imagine assez facilement que le second procédé est plus fiable que le premier, en raison de sa meilleure immunité au bruit. Cependant, l'un et l'autre sont soumis à des normes précises qu'il convient de respecter si l'on désire obtenir l'indispensable agrément des PTT.

La fonction du modem est de convertir un signal numérique sériel en un signal analogique et inversement. Comme nous avons eu l'occasion de le signaler il y a quelques mois à propos de l'interface RS232 et de l'interface RS432, il existe diverses recommandations du CCITT visant à normaliser les transmissions de données. Il s'agit des recommandations V24 pour la liaison sérielle entre ordinateurs et/ou terminaux, et V21/V23 pour les modems. Tout y est dit sur la nature de la transmission (synchrone ou asynchrone), sur la fréquence de la transmission, sur les procédures d'appel et de réponse automatiques, sur les protocoles de vérification, sur la présence ou l'absence d'un canal de retour (backward channel)... La recommandation V21 porte sur les liaisons "normales" en duplex à 300 bauds, utilisées dans les réseaux professionnels tel "Transpac". La recommandation V23 concerne les liaisons à deux fréquences en duplex (1200/75 bauds), comme celles des services Vidéotex; mais ces liaisons rapides peuvent bien sûr également être effectuées entre micro-ordinateurs.

### Téléphoner des bits

Comme pour une interface cassette, les données à transmettre sont converties bit par bit en signaux sonores. On dispose pour cela de différents procédés de modulation.

La modulation d'amplitude consiste à faire varier l'amplitude d'un signal porteur en fonction des niveaux logiques du signal à convertir (voir la **figure 2a**). La forme la plus simple de modulation d'amplitude est la modulation en tout-ou-rien: la porteuse est présente lorsque le niveau logique est bas, elle est absente lorsque le niveau logique est haut.

La modulation de fréquence, dont la forme la plus simple et la plus répandue est le verrouillage du déplacement de fréquence (FSK) illustré par la **figure 2b**. Chaque niveau logique est représenté ici par une porteuse d'une fréquence définie. C'est ce procédé de modulation que l'on rencontre le plus souvent dans les modems.

Mentionnons encore deux autres procédés de modulation encore peu répandus, mais prometteurs. Le verrouillage du déplacement de phase (**figure 2c**), par lequel on fait correspondre à chacun des deux niveaux logiques un déphasage de la porteuse, et enfin la modulation d'amplitude avec déphasage. Ces procédés permettent d'augmenter la densité de l'information transmise à une fréquence donnée.

2

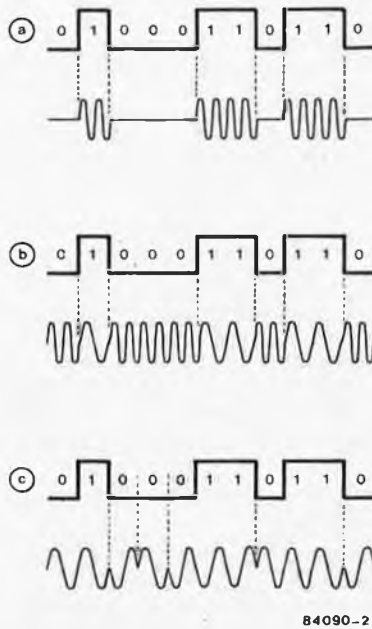

Figure 2. Trois types de modulation d'une ligne analogique pour la transmission de signaux numériques. La modulation d'amplitude (AM) en a, le verrouillage du déplacement de fréquence (FSK) en b, et la modulation par verrouillage d'un déphasage en c.

3

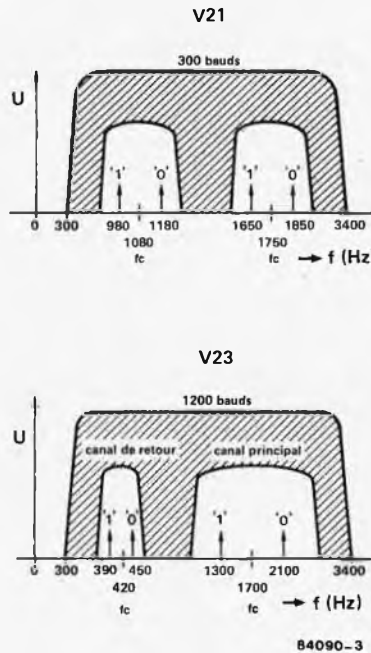

Figure 3. On a pris soin, à l'intérieur de la bande passante du téléphone, de bien séparer les porteuses utilisées. On remarquera que la fréquence au-dessus de la porteuse (par exemple 1850 Hz) représente toujours le niveau logique "0", tandis que le niveau logique "1" est donné par la fréquence en-dessous de cette porteuse (dans ce cas 1650 Hz).

Considérant que toutes ces méthodes font appel à une ou plusieurs porteuses, il importe de commencer par en définir les fréquences avec précision. La **figure 3** situe les fréquences retenues par V21 et V23 dans la bande passante du réseau commuté.

À 300 bauds et en duplex, on retient une bande autour de 1080 Hz et l'autre autour de 1750 Hz; le déplacement de fréquence correspondant au changement de niveau logique est de 200 Hz pour chacune des deux bandes, dont l'une est réservée au transit dans un sens, alors que l'autre ne voit passer les données que dans le sens opposé.

Selon V23 le canal principal se situe de part et d'autre de 1700 Hz, et le canal de retour autour de 420 Hz.

Voyons à présent à quoi ressemble un modem moderne, complètement intégré sur une seule et même puce. . .

### AM7910, un modem à lui tout seul

Toutes les fonctions du modem sont intégrées sur la puce de l'AM7910, même les filtres et le générateur sinus. Et si cette intégration a été possible, c'est parce que ces fonctions sont en fait entièrement numériques.

Sur la **figure 4** on trouve la structure schématisée de ce circuit très spécial. Un bloc d'émission, un bloc de réception, un étage de commande du protocole et enfin un étage pour la chronologie, se répartissent les tâches.

Sur la **figure 5** on retrouve le bloc de transmission, décomposé à son tour en quatre blocs qui se chargent de fournir un signal de sortie FSK à partir du signal logi-

que appliqué à l'entrée. Le signal FSK doit être constitué de deux fréquences strictement sinusoïdales afin de ne pas perturber la ligne téléphonique sur laquelle il est envoyé. La génération du signal sinusoïdal est strictement numérique, et la commutation d'une fréquence à l'autre est effectuée très précisément lors du passage par zéro de l'onde sinusoïdale. Le signal FSK traverse ensuite un filtre passe-bande numérique, puis un convertisseur numérique-analogique à la sortie de lequel il subit un dernier vigoureux filtrage; ceci afin de limiter la quantité d'énergie appliquée à la ligne téléphonique. Il s'agit de réduire autant que possible tous les risques de surmodulation et d'intermodulation.

Voyons maintenant la structure du bloc de réception sur la **figure 6**; sa fonction est bien entendu inverse: il fournit un signal numérique à partir du signal FSK appliqué à l'entrée. Celui-ci passe d'abord par un filtre analogique ordinaire, puis par un convertisseur analogique-numérique dont la fréquence de conversion de 496 kHz

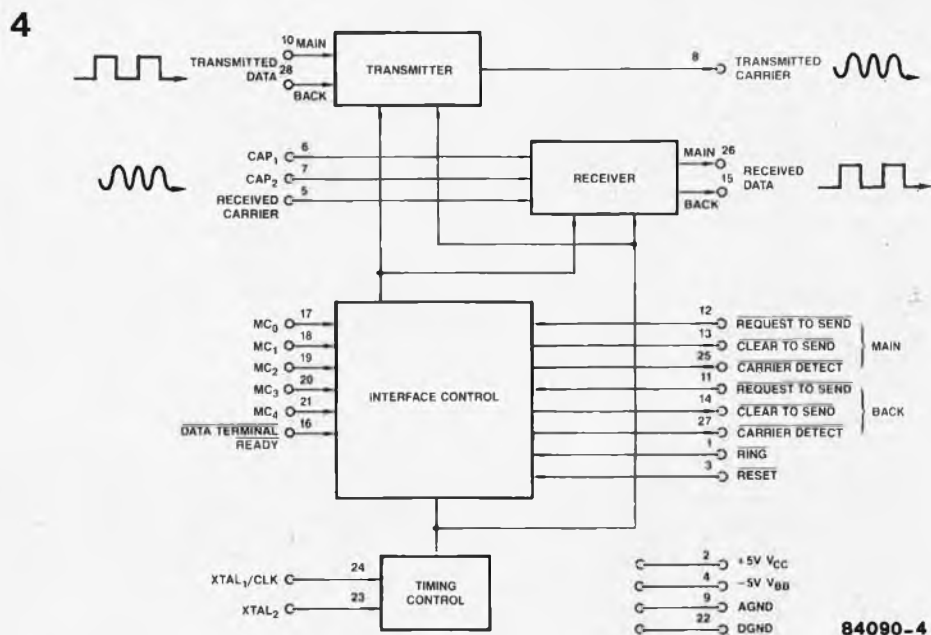

Figure 4. Structure interne schématisée du circuit intégré AM7910. L'essentiel du traitement du signal est strictement numérique.

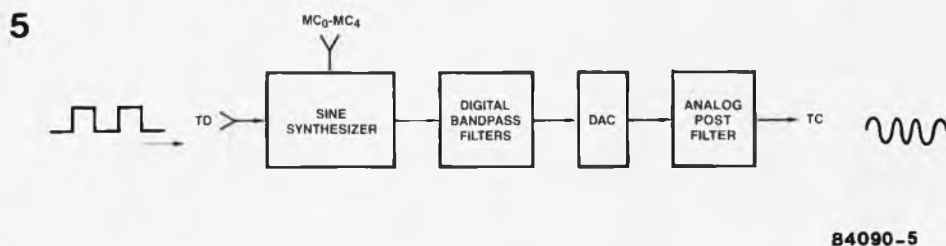

Figure 5. L'émetteur se décompose en quatre blocs dont les trois premiers sont numériques; seul le filtre de sortie est analogique.

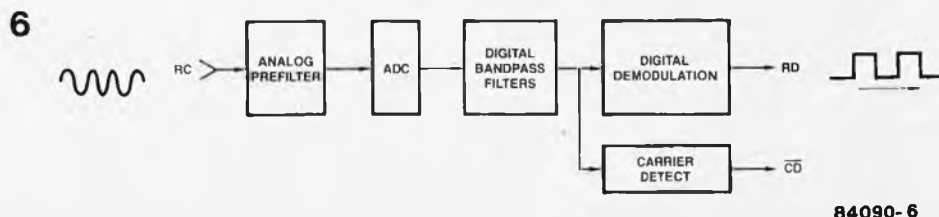
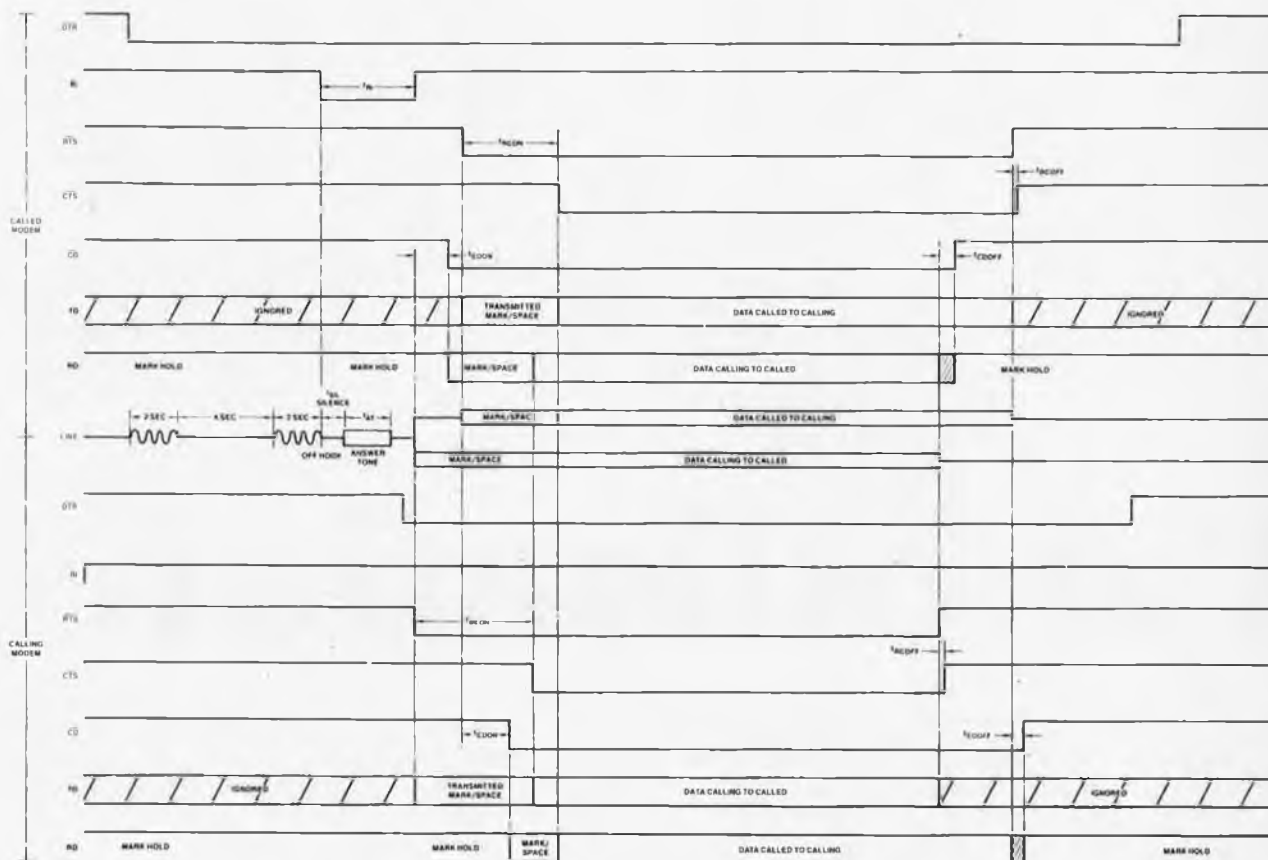

Figure 6. Le récepteur ne comporte lui aussi qu'un seul bloc analogique: le filtre d'entrée. La présence d'une porteuse est signalée sur la sortie CD.



84090-7

apparaît comme très élevée par rapport aux fréquences du signal FSK. Il s'agit d'une mesure préventive contre l'influence d'harmoniques élevées du signal FSK. L'étage suivant est un filtre passe-bande numérique, qui alimente à son tour un étage de démodulation numérique et un détecteur de porteuse qui signale la présence de données le cas échéant. Tout le protocole de communication entre les deux appareils reliés au modem est commandé par le bloc central de la **figure 4**. Nous n'entrerons pas dans les détails, mais soulignons cependant l'importance de cet étage dont les entrées MC0...MC4 permettent notamment de déterminer selon quel standard travaille le modem (V21 ou V23). Nous aurons l'occasion de revenir là-dessus ultérieurement.

La chronologie des signaux et leur fréquence précise est dérivée d'une fréquence d'horloge à quartz.

La **figure 4** met également en évidence l'importance de la distinction entre canal principal et canal de retour; cette distinction n'est cependant pertinente qu'en mode V23 (1200/75 bauds). En mode V21, seul le canal principal est utilisé.

Mentionnons encore la capacité de notre modem intégré de répondre automatiquement aux appels qu'il reçoit.

Comme nous l'avons déjà souligné à plusieurs reprises, le protocole de communication avec un modem joue un rôle capital dans les échanges téléinformatiques. La **figure 7** montre les signaux lors d'une communication selon V21. Il s'agit, pour l'instant, de ne donner qu'une idée générale de cette complexité, qui, comme dans tout système organisé dans un environnement plus ou moins bruyant, garantit une marge d'erreur aussi large que possible. Or chacun sait que le réseau téléphonique est un bel exemple d'environnement bruyant et perturbé. Il est donc non seulement normal de chercher à subir le moins possible les conséquences de ces perturbations, mais aussi de veiller strictement à ne pas en provoquer soi-même! A bon entendre, salut!

**Figure 7.** La complexité du protocole d'échange d'informations est garantie pour une qualité optimale du transfert. Ces signaux, conformes ici au standard V21, sont ceux qui en principe devraient régir toute communication sériele: en fait, lors de communications sérieles locales -ordinateur/terminal ou ordinateur/imprimante- ils ne sont pas nécessaires puisque l'environnement n'est pas bruyant, et que les distances sont courtes.



Vous venez de terminer le montage de votre vie, utile, captivant, et il ne reste plus qu'à lui donner le boîtier qui mettrait en valeur ses qualités indéniables, car quoi qu'en dise le proverbe, on juge bien souvent un appareil à son apparence. L'expérience vous a sans doute appris que les boîtiers du commerce ne constituent pas toujours la solution, car outre leur prix, ils n'existent pas toujours aux dimensions désirées. Il peut dans certains cas être nécessaire de fabriquer un boîtier maison. Tout le monde ne possède malheureusement pas l'outillage nécessaire au travail de matériaux "nobles" tels que le bois, le plexiglass ou la tôle d'acier. Il faut alors se rabattre sur la tôle d'aluminium, matériau léger, se laissant facilement travailler, et avec quelque soin, garde une belle apparence de par sa finition satinée. Mais c'est là que le bât blesse. En effet cette surface si joliment polie avant le début des opérations, se laisse facilement oxyder par des empreintes digitales et se raie à la moindre fausse manoeuvre. Si on ne veut pas peindre le boîtier en noir, il ne reste qu'une solution: l'anodisation.

# l'anodisation

l'habit ne fait pas le moine, (mais pourquoi refuser un peu de luxe?)

J. Laakmann

Le processus de l'anodisation rappelle beaucoup celui de la naissance de la rouille sur le fer: le métal se recouvre là aussi d'une couche d'oxyde, l'alumine; dans ce dernier cas, contrairement à ce qui se passe avec la rouille, cette couche ne se pulvérise pas mais constitue une véritable couche protectrice du métal, étant plus résistante que lui, et donc bien moins sensible aux rayures que l'aluminium lui-même. Les empreintes digitales s'y incrustent beaucoup moins vite. Du point de vue chimique, l'anodisation est en fait ni plus ni moins qu'une électrolyse qu'il est relativement simple de réaliser:

## Prévoir:

- de l'hydroxyde de sodium à 10% (soude caustique, NaOH)
- de l'acide nitrique
- de l'acide sulfurique à 15%
- de l'eau distillée
- un morceau de plomb
- un récipient adéquat
- une alimentation réglable ou une pile (ou batterie) de forte capacité.

Le récipient choisi, en verre ou en plastique, en raison de l'agressivité de l'acide sulfurique, aura des dimensions lui permettant de recevoir la plaque d'aluminium à traiter. On pourra utiliser des bacs pour produits photographiques, une bonbonne en plastique coupée en deux; il existe dans le commerce des cuvettes en verre parfaites pour ce genre d'applications. Le courant nécessaire dépend de la surface à anodiser et est de l'ordre de 1,5 à 2,5 A (maximum) par décimètre carré. La solution la plus simple consiste à utiliser une alimentation réglable. On peut également utiliser une batterie "solide" et une résistance capable de supporter la charge correspondante, résistance calculée de façon à maintenir le courant dans la plage indiquée plus haut.

Le morceau de plomb de dimensions proches de celle de la plaque d'aluminium à anodiser, constitue la cathode; l'anode étant la plaque d'aluminium elle-même. Vous ne devriez pas avoir de problème pour vous procurer les produits chimiques nécessaires, encore qu'il ne soit pas toujours possible de les trouver préparés aux concentrations voulues. La solution d'hydroxyde de sodium s'obtient en mélangeant 10 g de soude caustique à 100 ml d'eau; cette solution *ne doit pas* être conservée dans un récipient en verre,

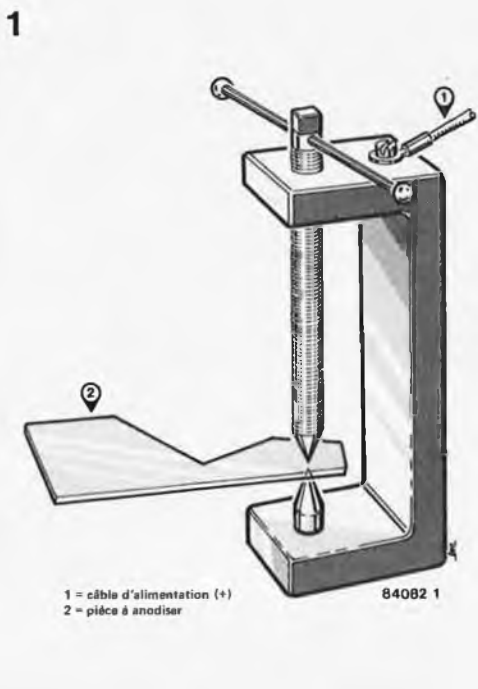

Figure 1. Exemple de technique de fixation de la plaque d'aluminium à anodiser.

il faut la mettre dans une bouteille en plastique.

La concentration de l'acide nitrique n'est pas critique: prendre de l'acide concentré et le diluer dans un rapport de 1:10. Les choses se compliquent dans le cas de l'acide sulfurique. Il existe une petite formule permettant de calculer facilement la quantité d'eau distillée (m(1)) qu'il faut, par exemple, ajouter à une solution d'acide sulfurique à 50 % (%(2)) pour obtenir une solution d'acide sulfurique à 15% (%(m)):

$$m(1) = \frac{\%(2) - \%(m)}{\%(m) - \%(1)} \cdot m(2)$$

%(1) étant la concentration de l'eau, est donc égal à zéro; m(2) représente le poids (en grammes) de la solution d'acide sulfurique (à 50% dans notre exemple). Si on prend 250 g d'une solution d'acide sulfurique à 50%, il nous faudra 583 g d'eau.

*Attention!!! Ne jamais verser l'eau sur l'acide, mais inversement, progressivement l'acide dans l'eau (tout en remuant pour obtenir un mélange homogène).*

Inutile d'insister sur les précautions à prendre lors de ce genre de manipulations: penser à la bonne aération du local dans lequel elles ont lieu, ne pas fumer (il y a production de gaz inflammable), ne pas les faire en costume du dimanche, se protéger impérativement les mains à l'aide de gants de caoutchouc et mettre des lunettes de protection.

### Le processus

Avant de commencer l'anodisation, il est indispensable de préparer la surface, en supprimant les inégalités (rayures visibles en particulier), par polissage avec du papier émeri (grain 400) sous eau, pour éviter l'échauffement de certaines parties de la pièce d'aluminium, échauffement qui se manifeste sous la forme de tâches lors de l'anodisation. On dégraisse ensuite la pièce à traiter en la mettant dans la solution de soude caustique pendant 10 minutes environ à température ambiante. Au cours de ce traitement, il peut y avoir un changement de couleur que l'on pourra éventuellement faire disparaître par une attaque rapide à l'acide nitrique dilué. On peut maintenant démarrer le processus proprement dit. Suspendre la plaque de plomb reliée au pôle négatif de l'alimentation dans la solution d'acide sulfurique.

La seconde électrode, la plaque d'aluminium, est connectée au pôle positif de l'alimentation à l'aide d'une pièce du même métal, car dans les conditions actuelles, un matériau différent se dissoudrait. La pièce de connexion peut être une tringle d'aluminium en U, (magasin de modélisme) dans laquelle on taraude un orifice fileté à l'endroit adéquat (voir l'illustration). L'extrémité du câble d'alimentation reçoit un oeillet qui vient ensuite se visser sur la tringle d'aluminium (figure 1). La longueur de la pièce à anodiser doit être légèrement supérieure à la valeur effectivement nécessaire, sachant que la partie en contact avec la tringle ne peut être oxydée. L'anodisation

prend environ une heure à une température de bain de 16 à 20°C, (la contrôler fréquemment, la diminuer si nécessaire et ne pas hésiter à remuer la solution de temps en temps). Dès que le courant rechute, on pourra arrêter l'électrolyse. Après chacune des opérations énumérées, la pièce d'aluminium est rincée à l'eau distillée. Le processus se termine par le scellage. La pièce est plongée dans de l'eau bouillante et subit une cuisson d'un quart d'heure. Les pores de la couche d'alumine se referment en partie et l'ensemble de la pièce est durcie.

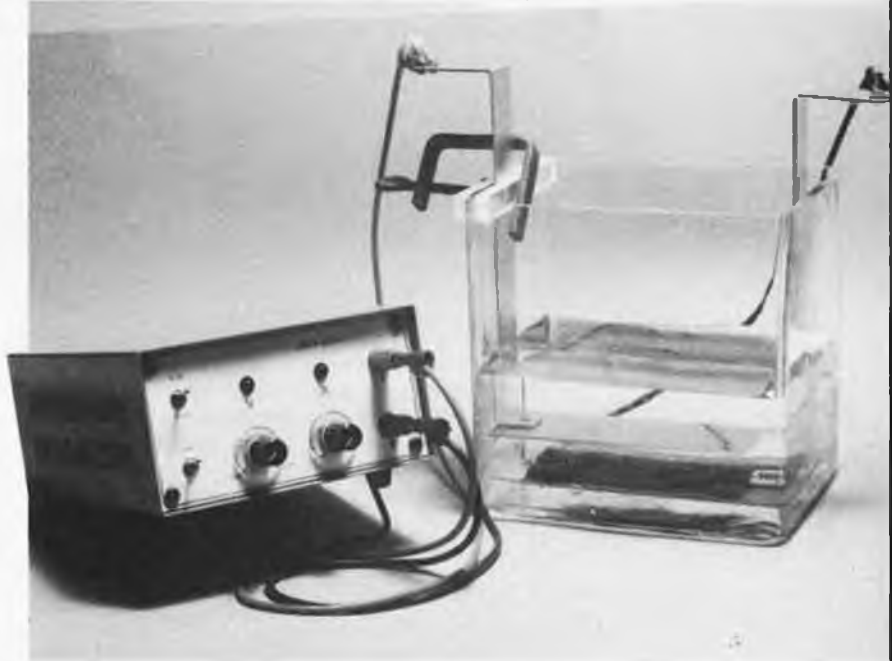

### N'oubliez pas l'environnement S.V.P.

Il ne saurait être question de jeter les produits chimiques utilisés dans le caniveau sans les avoir auparavant neutralisés. Les solutions d'acide sulfurique et d'acide nitrique peuvent être neutralisées à l'aide de la solution de soude caustique. Il est fort probable que le volume de solution de soude caustique ne suffise pas à neutraliser le mélange acide que vous avez concocté: il faudra sans doute en fabriquer une petite quantité supplémentaire. Il existe plusieurs techniques de mesure du pH de la solution: utiliser un pHmètre, y verser de la phénophtaléine, (incolore si la solution est acide, rouge si elle est basique), du jaune (ou orange) diméthyle (rouge si la solution est acide, jaune si elle est basique), ou y tremper un morceau de papier tournesol (rouge dans une solution acide, bleu dans une solution basique). Dès que la couleur de l'indicateur vire, la solution est neutralisée. ■

La décision française d'imposer le connecteur normalisé Péritel sur tous les téléviseurs couleur inspire un sentiment d'admiration aux vidéophiles des pays voisins. Partout l'utilisateur constate que la TV est de moins en moins un appareil à vocation unique: le magnétoscope (avec ou sans caméra), les jeux vidéo, les ordinateurs domestiques de tout poil sont devenus autant de périphériques potentiels pour le téléviseur; à moins que ce ne soit le téléviseur qui devienne un périphérique de choix pour ces appareils. En tous cas, cette normalisation qui a pu paraître prématurée, a trouvé aujourd'hui sa pleine justification.

Pour vous faciliter l'accès à cette interface (car c'est bien d'une interface qu'il s'agit), Elektor propose un circuit capable d'adapter le niveau de vos signaux vidéo d'origine hétéroclite aux exigences très précises de l'entrée Péritel, et ceci sans les altérer ni les retarder.

# péritelisateur

Comment passer des niveaux TTL ou CMOS aux niveaux Péritel?

Comme toute norme digne de ce nom, la norme Péritel ne se contente pas de fixer le type d'un connecteur et son brochage, mais elle définit également les niveaux requis pour les signaux correspondants. C'est ce qu'indique le **tableau 1**. Ce que la norme ne dit pas, c'est comment obtenir ces niveaux... mais c'est précisément ce qu'Elektor propose de faire pour vous!

## Adaptation de niveaux

Les entrées du connecteur SCART (syndicat des constructeurs d'appareils de radio et télévision) sont beaucoup trop sensibles pour les signaux TTL et CMOS comme ceux que fournissent par exemple nos ordinateurs. En outre, les 75 ohms d'impédance d'entrée sont insuffisants. Autant de

Figure 1. La juxtaposition du passé et du présent en matière d'interconnexions vidéo parle d'elle-même; une normalisation que les consommateurs de nos pays voisins nous envient.

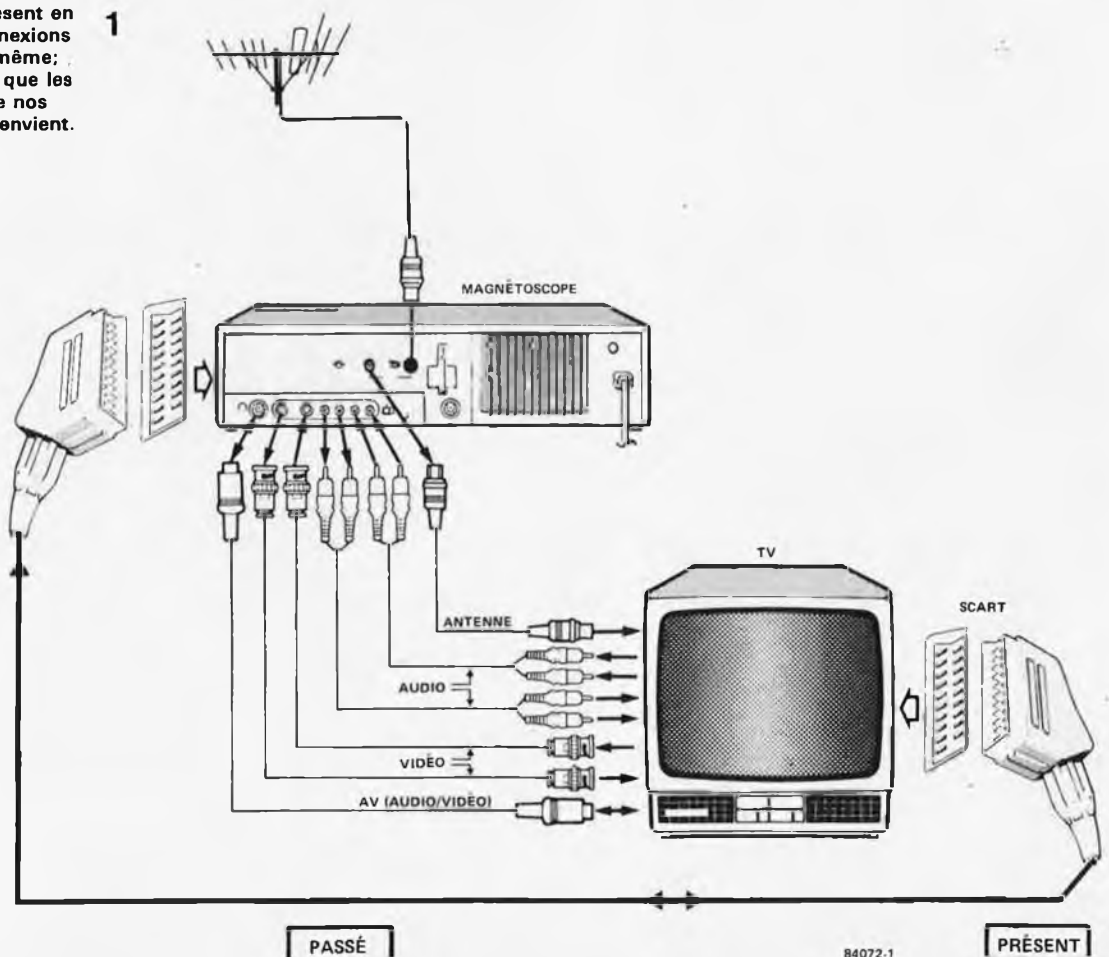



Prise AV

| broche | signal                |
|--------|-----------------------|
| 1      | enregistrement + 12 V |
| 2      | entrée vidéo          |
| 4      | entrée audio G        |
| 6      | entrée audio D        |
|        | reproduction 0 V      |
|        | sortie vidéo          |
|        | sortie audio G        |
|        | sortie audio D        |

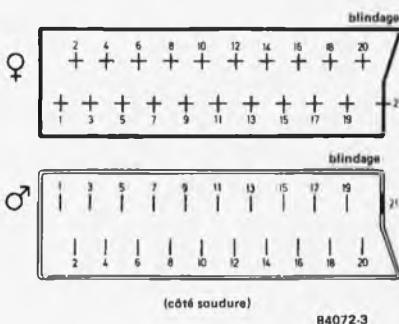
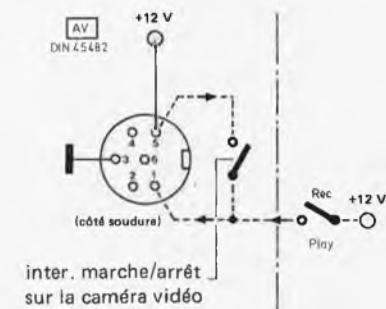

Prise PÉritel

| broche | signal                                     | niveau/conditions*   |
|--------|--|--|
| 1      | sortie audio D                             | 0,5 V <sub>eff</sub> ( ≤ 1 k)  |
| 2      | entrée audio D                             | 0,5 V <sub>eff</sub> ( ≥ 10 k)   |
| 3      | sortie audio G (ou mono)                   | 0,5 V <sub>eff</sub> ( ≤ 1 k)  |
| 4      | masse audio                                |  |
| 5      | masse Bleu                                 |  |
| 6      | entrée audio G (ou mono)                   | 0,5 V <sub>eff</sub> ( ≥ 10 k)   |
| 7      | Bleu                                       | différence entre valeur de crête et niveau de synchro = 0,7 V; R <sub>L</sub> = 75 Ω; composante continue = 0...2 V                                  |
| 8      | commutation Péri/TV<br>"0" = TV "1" = Péri | "0" = 0...2 V<br>"1" = 9,5...12 V ( ≥ 10 k; ≤ 2 nF)  |
| 9      | masse Vert                                 |  |
| 10     | NC   |  |
| 11     | Vert                                       | voir broche 7  |
| 12     | NC   |  |
| 13     | masse Rouge                                |  |
| 14     | NC   |  |
| 15     | Rouge                                      | voir broche 7  |
| 16     | Synchro trame ("1" actif)                  | "0" = 0...0,4 V<br>"1" = 1...3 V<br>R <sub>L</sub> = 75 Ω  |
| 17     | masse vidéo                                |  |
| 18     | masse synchro                              |  |
| 19     | sortie vidéo                               | différence entre valeur de crête du blanc et synchro = 1 V; R <sub>L</sub> = 75 Ω; composante continue = 0...2 v synchro seule = 0,3 V <sub>CC</sub> |
| 20     | entrée vidéo                               | voir broche 19   |
| 21     | blindage du connecteur et/ou masse         | reliée au châssis  |

\*Les valeurs indiquées entre parenthèses sont, selon la broche, la résistance — ou la capacité — d'entrée ou de sortie du circuit relié à cette broche

Lorsque l'on compare (comme sur le tableau 1) les prises AV (audio vidéo) et PÉritel, on comprend aussitôt pourquoi cette dernière compte 21 broches, alors que 6 broches suffisent pour AV. Contrairement à ce qui se passe sur le connecteur AV, il n'y a plus de commutation entre les signaux d'enregistrement et de reproduction sur le connecteur PÉritel: ici tous les signaux sont présents simultanément sur des broches distinctes. A cela s'ajoutent les signaux R, V et B et le signal de synchronisation disponibles aussi sur des broches distinctes. Avec l'inévitable ligne de masse, nous en sommes à 16 broches occupées.

La prise PÉritel présente en outre une entrée de commutation automatique entre le mode TV normal et le mode PÉritel — remarquez que sur certains appareils la commutation n'est pas aussi automatique qu'on pourrait l'espérer. La broche 21 tient lieu de blindage du connecteur; elle est reliée au châssis du téléviseur. Les broches 10, 12 et 14 sont libres pour l'instant; nous aurons l'occasion de revenir sur la fonction de lignes de données des broches 10 et 12.

constatations qui nous ont conduits à mettre au point le circuit de la figure 2. Pour le signal de synchronisation et le signal vidéo, un simple étage tampon (T3 et T4) suffit pour limiter l'amplitude au strict nécessaire. Le signal d'entrée de tels étages sera fourni de préférence par des sorties à collecteur ouvert munies d'une résistance de collecteur de 330 ohms environ.

Le traitement des signaux RVB est déjà plus délicat, puisqu'il importe de ne pas différer les flancs des signaux carrés. C'est pourquoi les étages correspondants sont plus développés (partie supérieure

de la figure 2). La tension de sortie reste toujours un peu inférieure au seuil maximal de 0,7 V<sub>CC</sub> à partir duquel il y a surmodulation.

Les signaux RVB de fréquence inférieure à la fréquence de ligne doivent être interrompus périodiquement pour permettre aux condensateurs d'entrée du téléviseur (lorsqu'il en a!) de se décharger. Cette interruption périodique est assurée ici par IC1, dont les portes N2 et N3 sont reliées aux étages RVB via les diodes D2<sub>R/V/B</sub>. Si l'entrée du téléviseur utilisé n'est pas munie de condensateurs de découplage, on peut éventuellement omettre ce circuit

Tableau 1. Broches des connecteurs AV et SCART/PÉritel.

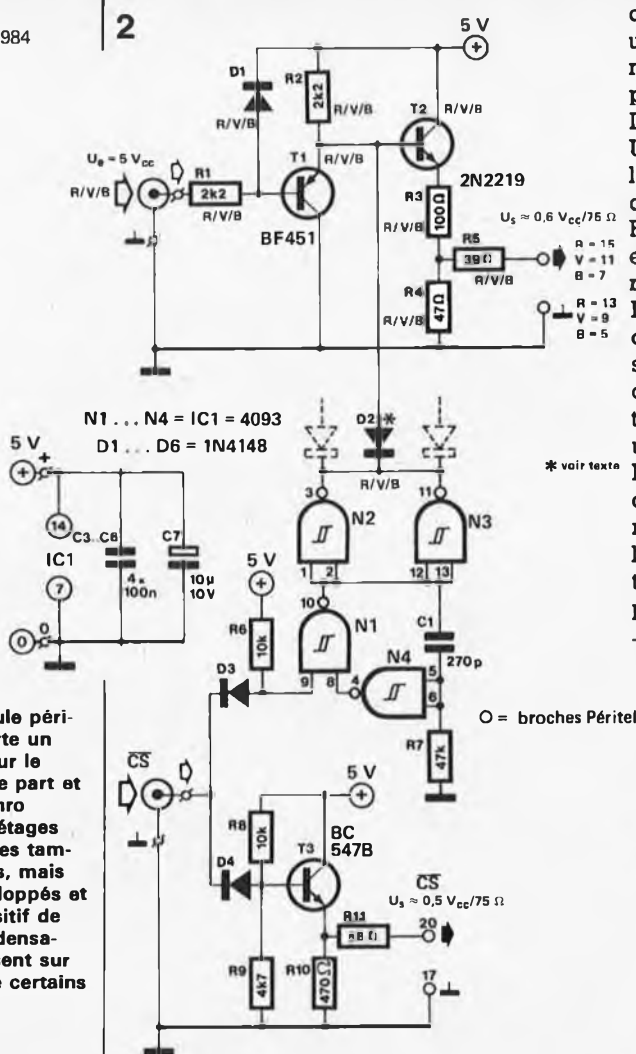

Figure 2. Le module péritelisateur comporte un étage tampon pour le signal vidéo d'une part et le signal de synchro d'autre part; Les étages RVB sont aussi des tampons atténuateurs, mais un peu plus développés et dotés d'un dispositif de décharge du condensateur d'entrée présent sur les lignes RVB de certains téléviseurs.

Liste des composants

Résistances:

- R1R/V/B, R2R/V/B = 2k2 (6 x)
- R3R/V/B = 100 Ω (3 x)
- R4R/V/B = 47 Ω (3 x)
- R5R/V/B = 39 Ω (3 x)
- R6, R8, R12 = 10 k
- R7 = 47 k
- R9 = 4k7
- R10, R13 = 470 Ω
- R11, R14 = 68 Ω

Condensateurs:

- C1 = 270 p
- C2 = 33 p
- C3...C6 = 100 n
- C7 = 10 μ/10 V

Semiconducteurs:

- D1R/V/B, D2R/V/B, D3...D5 = 1N4148 (9 x)
- T1R/V/B = BF 451 (3 x)
- T2R/V/B = 2N2219 (3 x)
- T3, T4 = BC 547B
- IC1 = 4093

Divers:

- 10 socles BNC
- Boîtier blindé HF

Figure 3. Dessin du circuit imprimé et sérigraphie pour l'implantation des composants d'un module péritelisateur complet. A chaque signal correspond une ligne de masse distincte.

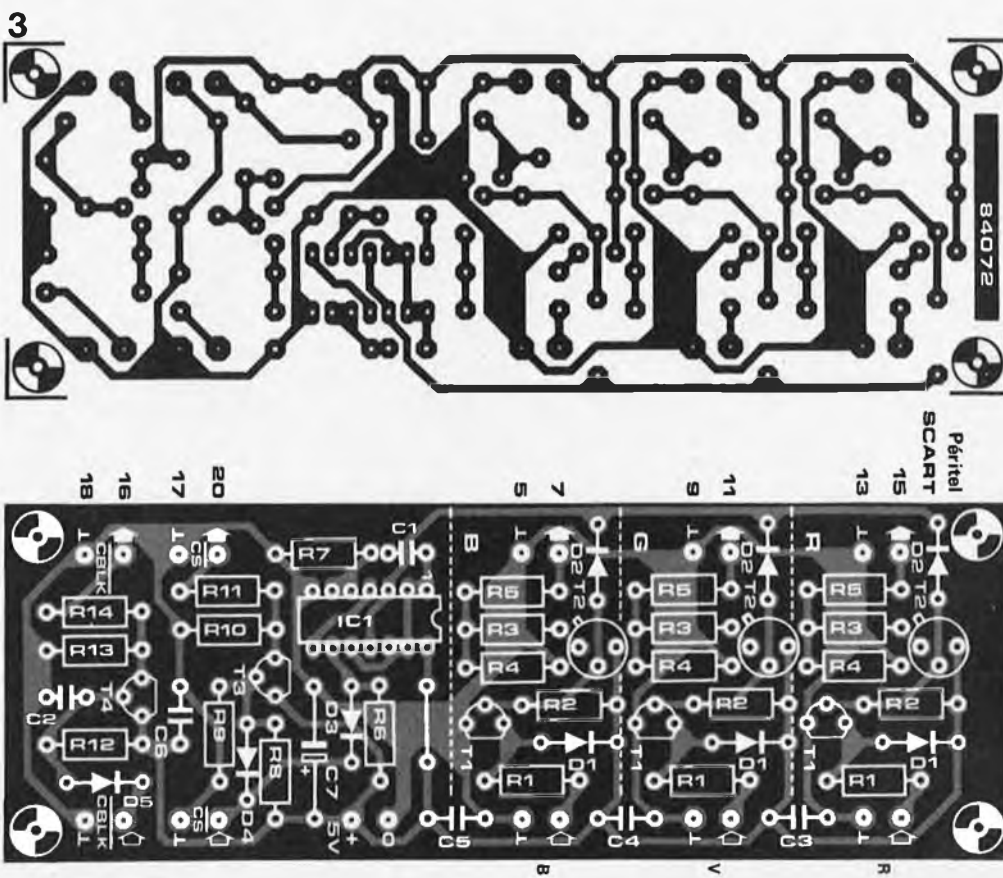

d'interruption périodique. Si le circuit est utilisé avec le *super afficheur vidéo* du mois de mai 1984 (voir la figure 4, page 5-35, Elektor n°71), IC1 et les diodes D2R/V/B sont indispensables.

Un montage aussi universel méritait l'étude d'un dessin de circuit imprimé comme celui qui propose la figure 3. Remarquez que chaque entrée "signal" est dotée d'une entrée "masse" distincte; respectez cette configuration!

Le module sera monté de préférence dans un boîtier HF (blindé) muni de socles BNC aussi bien pour les entrées que pour les sorties. La tension d'alimentation de +5 V pourra être acheminée par un connecteur jack miniature ordinaire.

Nous sommes persuadés que le fait de disposer d'un péritelisateur ouvrira de nouvelles perspectives à de nombreux lecteurs. Nous leur souhaitons de fructueuses expérimentations vidéo, dont ils pourront nous faire part à l'occasion.

\* voir texte

O = broches Péritel

84072-2

## unité de programmation pour synthétiseur polyphonique (2)

Elektor n°69, mars 1984, page 3-25

Les sorties d'IC12 et d'IC13 sur la figure 6 ont été inversées: la broche 2 correspond à SF1, la broche 4 à SF2, etc.

Elektor n°70, avril 1984, page 4-58

Sur la figure 7, les broches 3, 4 et 10 d'IC8 ne doivent pas être reliées à la masse, mais au +5 V; la numérotation des broches d'entrée et de sortie de N18 et N19 a été inversée; la numérotation du connecteur PS8 a également subi une inversion: PN1 devient PN8, PN2 devient PN7, etc.

## capacimètre

Elektor n°68, février 1984, page 2-26

Les condensateurs C4, C5 et C6 portent la mention MKH; ça devrait être MKT. Il est recommandé de monter une DUS en série avec chacune des LED D4...D7 du circuit d'affichage afin de garantir la commutation des interrupteurs ES1...ES3 qui risque d'être compromise par les courants de fuite de certaines LED. Il arrive que le capacimètre indique des valeurs fantaisistes lorsqu'un condensateur est mesuré dans un calibre trop élevé. On peut remédier à cela en plaçant une résistance de 100 ohms en série entre la broche 6 d'IC2 et le point de connexion "+Cx". Comme indiqué dans le schéma de la figure 5, seul le pont de câblage B doit être implanté.

## duplicateur d'EPROM

Elektor n°71, mai 1984, page 5-53

Il y a quelques erreurs sur le schéma de la figure 3.

Les lignes A7 et A9 d'IC18 (broche 1 et 22) doivent être interverties. Contrairement à ce qui est indiqué dans le texte, P2 sert à régler la tension de programmation de 21 V, et P3 pour la tension de 25 V.

Les résistances R12, R13 et R14 doivent être reliées directement et en permanence au +5 V, c'est à dire au point marqué "\*5 V".

Il convient de rajouter un inverseur entre N12 et N13, à défaut de quoi le signal A11 parvient inversé à l'EPROM "COPIE". La broche 9 de N8 devra être reliée à la broche 8 de N40 (et non à sa broche 9), sinon l'EPROM "MASTER" se voit privée du signal A11 avec les 2532 et les 2564.

## éliminateur de neige

Elektor n° 73/74, juillet/août 1984, page 7-85

La broche 1 d'IC14 reste dans son support; on la relie à la broche 7 d'IC12 à l'aide d'un morceau de fil de câblage. Il en va de même pour la broche 12 d'IC17 qui reste dans son support et que l'on relie à la broche 9 d'IC4 (N25) à l'aide d'un morceau de fil de câblage. Mais, en aucun cas, ces broches ne sont reliées entre elles comme pouvait le laisser supposer le texte de cet article.

## anémomètre

Elektor n°64, octobre 1983, page 10-38

On a constaté que du fait des tolérances de l'amplificateur opérationnel IC4 utilisé dans le circuit de la figure 2, la plage de 0 à 1 V en sortie de A5 n'est pas toujours utilisable complètement. Pour remédier à cela, il suffit de monter un potentiomètre ou une résistance ajustable de 25 k entre les broches 1 et 5 d'IC4, le curseur étant relié au +5 V.



# SERVICE

filtre électronique

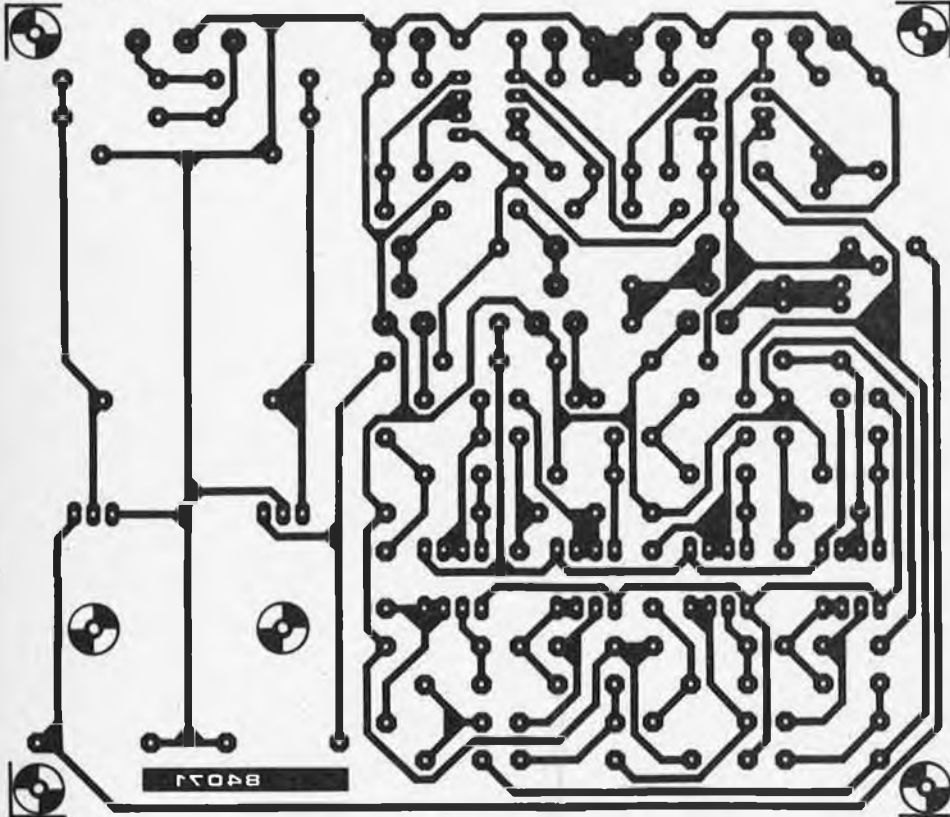

harpagon version 1

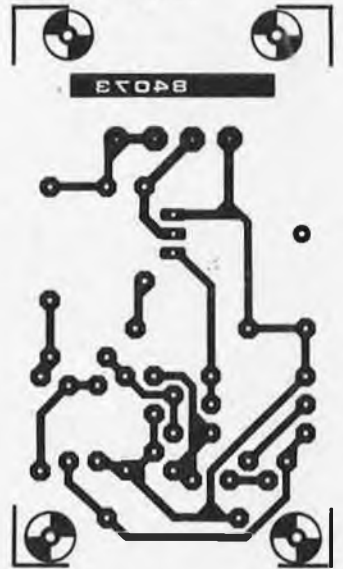

harpagon version 2

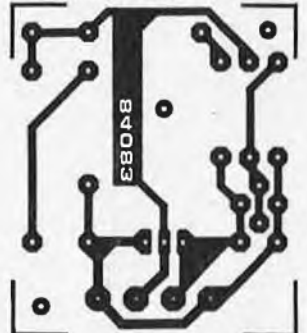

péritélisateur

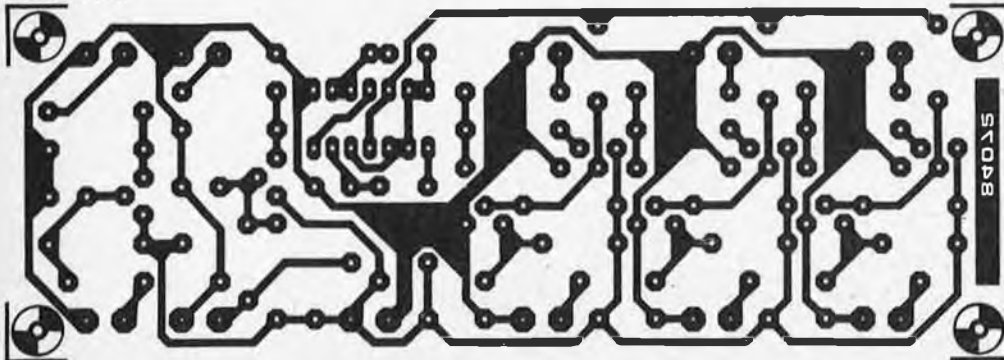

tachymètre numérique

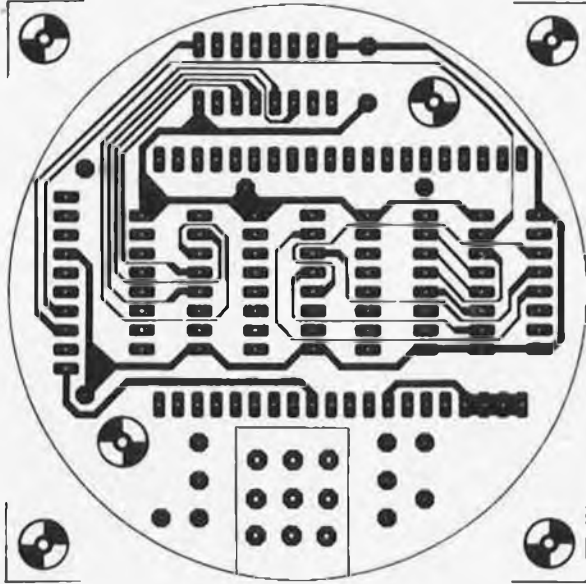

tachymètre numérique

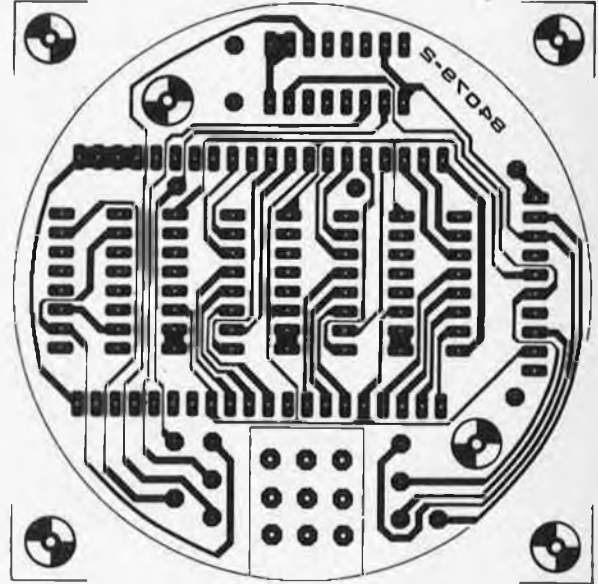

tachymètre numérique

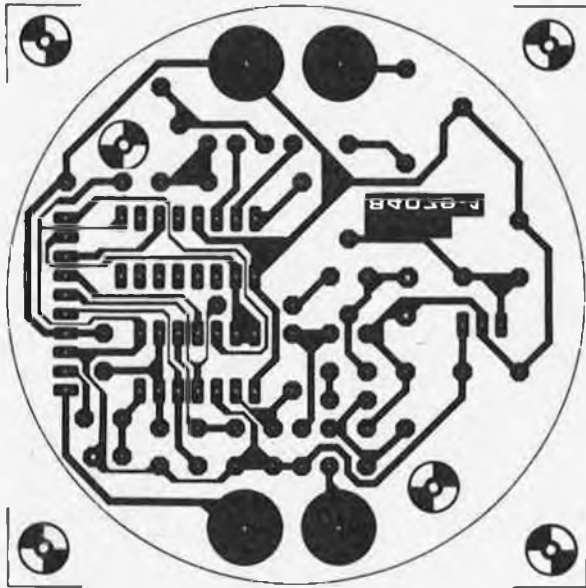

flashmètre

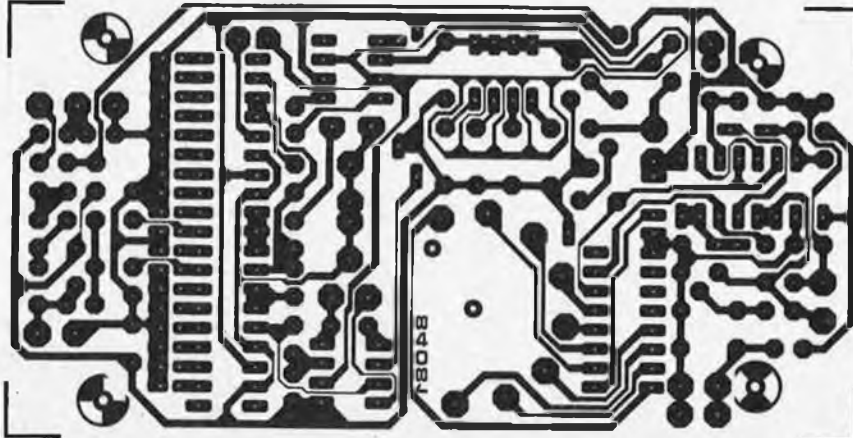

# SERVICE

déterminez cette page!

elektor septembre 1984



Les opinions divergent du tout au tout lorsque l'on essaie de savoir quel est l'élément le plus important dans une voiture. Pour un représentant, c'est peut-être le confort de son siège, pour un mécanicien le ronronnement souple de son moteur, pour un père de famille nombreuse le volume de son coffre, et pour vous l'accessibilité de son circuit électrique (?). Les avis restent partagés quand il s'agit de définir l'équipement minimal dont doit être pourvu un véhicule, et cela même du côté des constructeurs. Physiquement, l'indicateur de vitesse est l'instrument le plus encombrant, mais demandez son opinion à un Prost, Arnoux ou autre Tambay et vous apprendrez que le cockpit de nombreuses voitures de formule 1 abrite un compte-tours dont le diamètre est deux fois plus grand que celui de l'indicateur de vitesse, car ce dernier est d'une importance bien plus relative pour la durée de vie d'un moteur, que l'instrument qui en indique le régime, le *tachymètre*. Et dire que de nombreux fabricants continuent de le considérer comme un instrument superflu (puisqu'il ne leur semble ni nécessaire, ni même indispensable).

# tachymètre numérique

L'importance d'un compte-tours est souvent sous-estimée, d'une part parce que l'on considère qu'il s'agit d'un instrument réservé aux voitures de sport et que d'autre part, les constructeurs répu- gnent, (réduction des coûts oblige), à doter un véhicule d'un "accessoire" qui n'est pas légalement obligatoire et qui n'a aucune influence (???) sur les ventes.

Les voitures les plus récentes sont souvent dotées d'un économètre (le plus souvent à dépression), qui "suggère" visuellement le passage à un rapport supérieur dès que le régime moteur excède le nombre de tours le plus économique. La première fonction du tachymètre que nous vous proposons est très exactement la même puisqu'il doit permettre au conducteur de rouler le plus économiquement possible. Un compte-tours fournit d'autre part des indications permettant au chauffeur d'utiliser au mieux la puissance de son moteur, non pas pour l'inciter à donner libre cours à sa frénésie de vitesse sur la Méditerranéenne le 15 Août, mais pour en tirer le maximum sans le faire souffrir lors de l'ascension du col du Perthus (caravane en sus). Tout conducteur est en effet sensé savoir que couple max et puissance max ne s'obtiennent pas au même régime. Les professionnels, (pilotes de rallye, de formule 1...3, de coupe R5) mettent à profit la présence d'un compte-tours pour garder le régime moteur à l'intérieur du domaine prévu et se mettre à l'abri d'une panne moteur due à une sollicitation effrénée de l'accélérateur. Il est d'autres circonstances que nous ne saurions passer sous silence et dans lesquelles la présence d'un tachymètre est indispensable: lors du réglage d'un moteur.



## Conversion d'un régime en impulsions numériques

A la lueur du schéma synoptique de la *figure 1*, il est aisé de saisir le principe de fonctionnement du montage. A noter au passage que dans le cas d'un moteur à 4 temps, la commande du rupteur tourne à la demi-vitesse du moteur. Les impulsions d'allumage sont extraites de la ligne reliant le rupteur à la bobine et envoyées à un circuit de mise en forme d'où sort un signal "décent". La qualité de conception de cette partie du montage est primordiale si on veut obtenir un fonctionnement correct du montage. Les impulsions rectangulaires attaquent une bascule monostable, le signal résultant de cette suite de déclenchements constitue le signal d'hor-

visualiser sur  
affichage LCD  
tout régime  
< 9990 tr/mn  
avec une  
résolution de  
10 tr/mn

loge des 3 compteurs BCD dont les lignes de données fournissent aux circuits de commande des segments de l'afficheur à cristaux liquides (LCD) les informations permettant la visualisation des segments voulus. Un oscillateur RC produit un signal dont la fréquence est ensuite divisée par 16; le signal résultant constitue la tension alternative nécessaire à l'afficheur LCD et aux circuits de commande. Deux diviseurs supplémentaires abaissent à leur tour la fréquence du signal; on dispose ainsi, (par simple basculement d'un inverseur), de 2 fréquences. Le signal choisi traverse une paire de multivibrateurs monostables (MMV) qui fournissent les impulsions de verrouillage pour l'affichage et celles de remise à zéro des compteurs BCD. Cette différence d'un facteur 10 permet de choisir entre une durée de mesure longue (3 s), avec une précision de 10 tr/mn, et une durée de mesure courte (0,3 s), avec une résolution de 100 tr/mn. En résumé: 3 compteurs BCD comptent les impulsions prises au rupteur. Après 3 ou 3/10èmes de secondes, le résultat du comptage est transmis à l'affichage et les compteurs sont remis à zéro.

Le schéma de principe détaillé de la figure 2 et les chronodiagrammes de la figure 3 apportent d'importantes précisions pour la compréhension du montage. La partie supérieure du chronodiagramme

Figure 1. Schéma synoptique (dépoillé) du tachymètre. Il comporte les différents sous-ensembles importants et explicite leur fonctionnement.

montre l'évolution de la forme des impulsions des points de contact du rupteur à la sortie du monostable, en passant par la sortie du transistor de mise en forme. On dispose à la broche 4 de N4 du signal d'horloge nécessaire aux compteurs BCD. La seconde partie du chronodiagramme montre la forme du signal généré par l'oscillateur RC, R4/R5/P1/C4, après son passage par les diviseurs du compteur binaire IC2, puis à la sortie du trigger de Schmitt (après traversée éventuelle de la moitié de IC3), partie dans laquelle il déclenche l'impulsion de verrouillage (broche 3 de N2) et l'impulsion de remise à zéro (broche 4 de N3).

### Notes importantes

Pour mieux vous aider à saisir le fonctionnement interne du montage, nous allons voir certains points de plus près et survoler le reste du circuit (les sous-ensembles ne demandant pas d'explications. Pour garantir une stabilité suffisante à l'oscillateur RC, il est indispensable que C4 soit un condensateur *styroflex*. La fréquence de rafraîchissement de l'information dépend de la position de S1. Le passage d'une position à l'autre influe sur 3 des sous-ensembles du circuit. En premier lieu, S1a sélectionne la fréquence qui détermine la durée de la mesure (0,33 Hz ou 3,33 Hz). En mode "rapide", S1b transmet le signal provenant du monostable N4 directement au compteur BCD du second afficheur (broche 2 de IC4). En mode "lent", ce signal est pris à la sortie Q4 du compteur BCD de poids le plus faible. Le 3ème étage de notre inverseur, S1c, connecte la ligne d'effacement (clear, broche 15 de IC3) du compteur de poids le plus faible soit à la tension d'alimentation (+5 V), soit à la sortie de N3. De ce fait, en mode rapide, l'afficheur de poids faible, celui des dizaines de tours/mn, reste à zéro. Si S1 se trouve en mode lent, l'afficheur des dizaines de tours est remis à zéro, (par une impulsion provenant de N3), en même temps que les compteurs restants. La fonction de cet inverseur est simple à récapituler: une de ses positions donne la résolution la plus élevée, l'autre la meilleure lisibilité. Dans cette dernière position, le compte-tours ne présente pas l'instabilité propre à de nombreux compte-tours numériques. La longueur de la durée de mesure adoptée est celle qui nous a paru, après maints essais, constituer le meilleur compromis entre une résolution élevée et une bonne lisibilité. Pourquoi avoir choisi un afficheur LCD plutôt qu'à LED ou fluorescent? Tout simplement en raison de son meilleur contraste en environnement à forte luminosité, de sa consommation plus faible et de sa meilleure fiabilité.

L'affichage n'utilise que les 3 afficheurs à 7 segments de l'afficheur LCD. Les informations d'allumage et d'extinction des différents segments proviennent des compteurs BCD IC3 et IC4 par l'intermédiaire des circuits de commande de l'affichage, IC5...IC7. Les broches 6, entrées de fré-

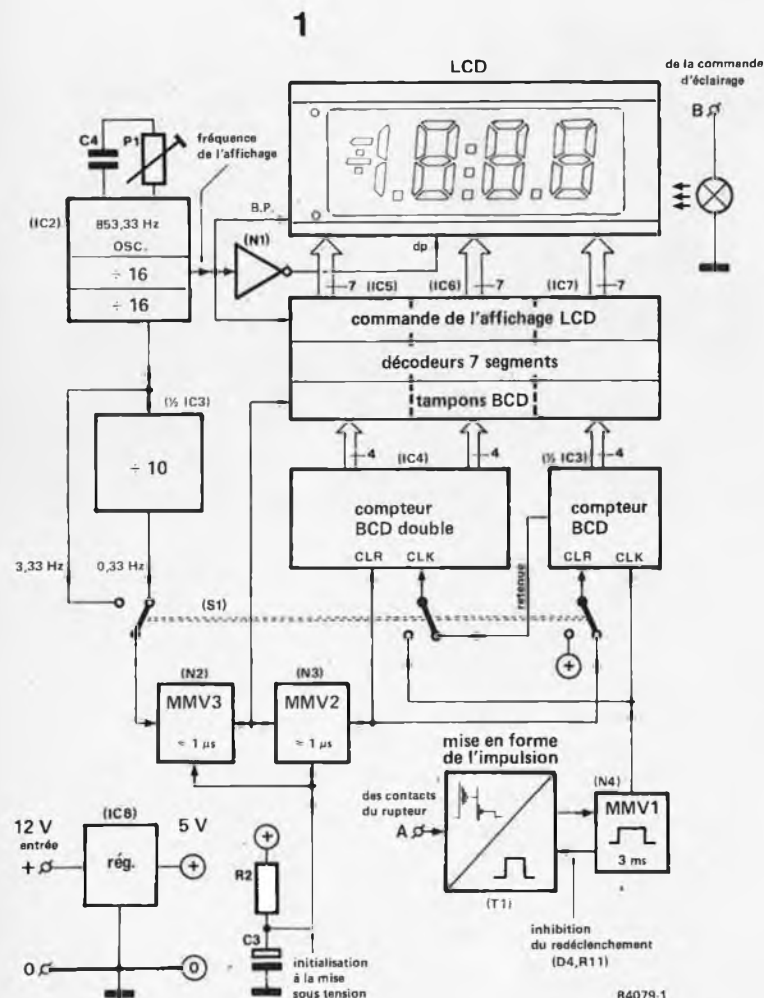

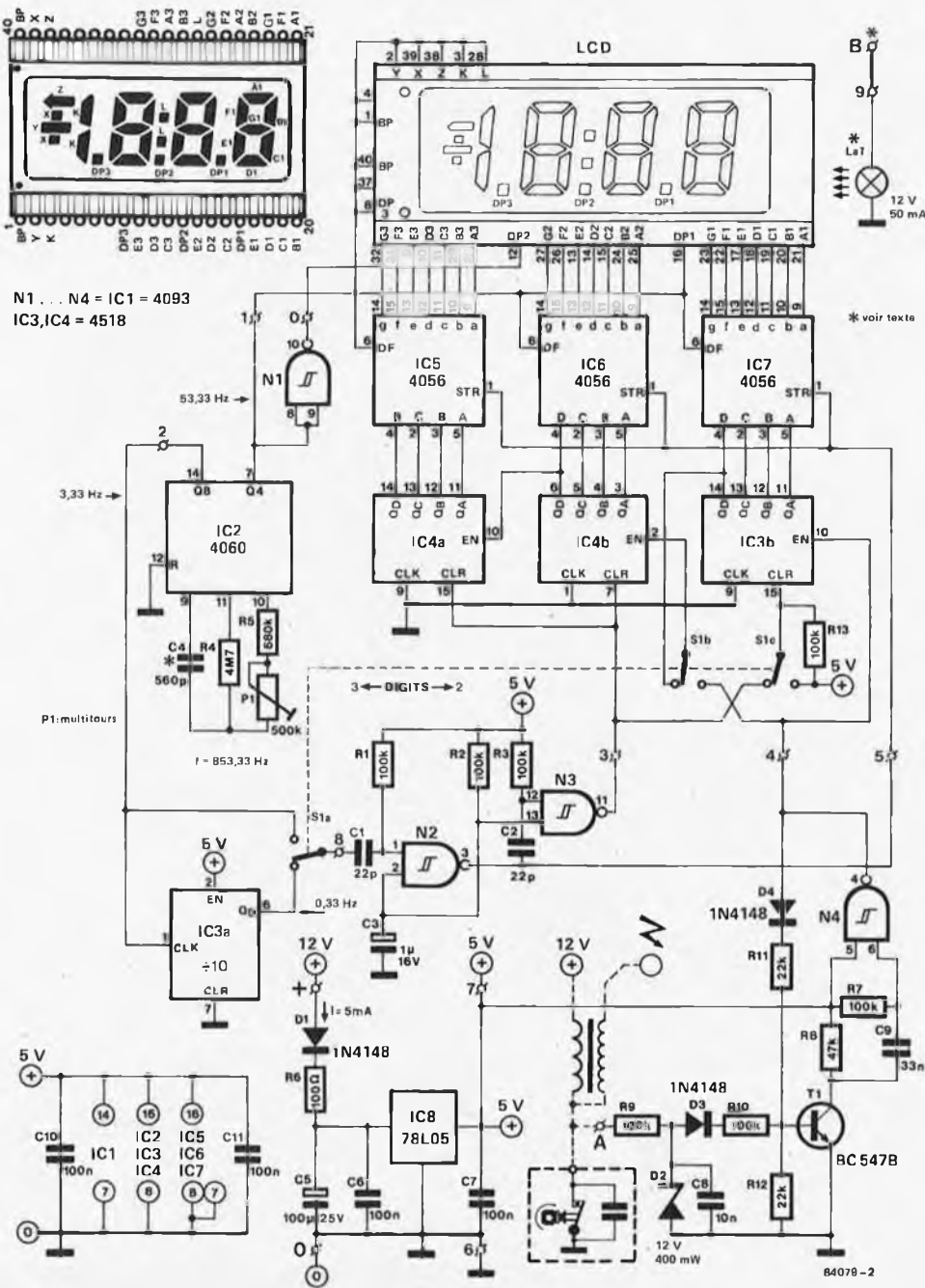

Comment utiliser le tachymètre avec un moteur autre que le 4 cylindres 4 temps classique?

La fréquence de l'oscillateur RC, que constitue R4/R5/P1/C4, doit être recalculée. Dans la majorité des cas il n'est pas nécessaire de procéder à un remplacement de composants. La fréquence se calcule par la résolution de l'équation:

$$f = \frac{2560 \cdot k \cdot c}{n}$$

dans laquelle 2560 est le facteur de division (16 x 16 x 10) obtenu par IC2 + 1/2 IC3, k une constante égale à 0,333, c le nombre de cylindres, n le nombre de temps par cycle. Le tableau ci-dessous donne les fréquences correspondant aux autres configurations les plus fréquentes.

| c | n | f (Hz) |
|---|---|--------|
| 6 | 4 | 1 280  |
| 5 | 4 | 1 066  |
| 4 | 4 | 853.33 |
| 3 | 4 | 640    |

Les valeurs données aux composants de l'oscillateur lui donnent une gamme qui s'étend de 838 à 1 454 Hz, (sachant que  $f = 2.2 \cdot R5 \cdot P1 \cdot C4$ ). De ce fait, seul un moteur 3 cylindres nécessite le remplacement d'un composant: il faut dans ce cas, faire passer la valeur de R5 à 470 k.

quence d'affichage des 3 transcodeurs verrouillables et l'arrière-plan (BP, broches 1 et 40) de l'afficheur reçoivent un signal de 53,33 Hz provenant de la sortie Q3 de IC2. Tous les segments inutilisés sont connectés à cette ligne. On réalise l'allumage permanent du point décimal choisi, (Dp2), en le connectant à ce même signal mais après avoir procédé à son inversion (par N1).

La position de S1 sur le schéma correspond au mode "lent", (fréquence de mise à jour la plus faible), et donne l'affichage le plus précis.

### Construction

Selon les normes actuelles, on ne peut pas dire qu'il s'agisse là d'un montage de

grande envergure; cependant pour lui donner l'encombrement minimal, nous avons choisi de le réaliser sur deux circuits imprimés. La photographie d'illustration montre clairement la disposition en sandwich adoptée. La platine inférieure est simple face; le dessin des pistes et l'implantation des composants sont donnés en figure 4. Certains d'entre eux, (des résistances en particulier), sont montés verticalement; l'implantation montre clairement lesquels. Les 4 points reliés au "monde extérieur" reçoivent des cosses mâles du type de celles utilisées dans l'industrie automobile (cosses "poignard"). L'interconnexion des deux circuits est réalisée à l'aide de 10 fils de liaison. La meilleure solution est l'utilisation d'un morceau de câble en nappe de faible lon-

Figure 2. Les fréquences indiquées sur le schéma de principe sont valables dans le cas d'un moteur 4 cylindres 4 temps. Si votre véhicule est doté d'un autre type de moteur, ces fréquences sont bien évidemment différentes. L'inverseur S1 se trouve ici en position durée de mesure longue (mise à jour lente). La consommation est de l'ordre de 5 mA.



3

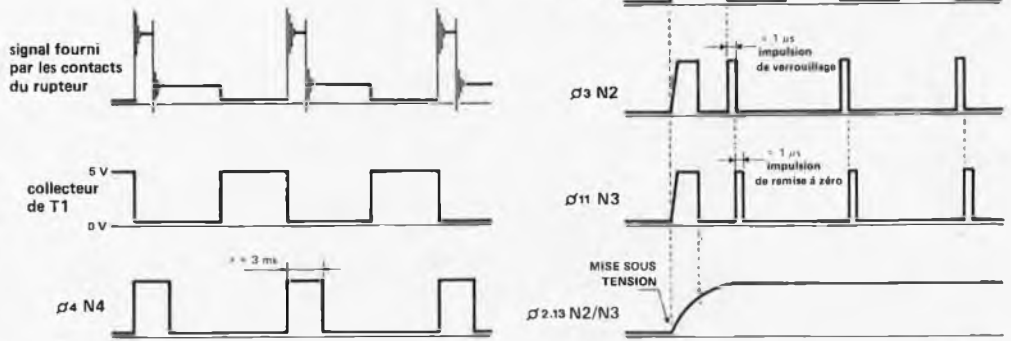

Figure 3. Comme indiqué dans le texte, les chronogramme sont à considérer comme deux ensembles essentiellement distincts, leurs bases de temps étant complètement différentes.

gueur. Ces points, numérotés de 0 à 9, sont indiqués sur les deux circuits imprimés. Le second circuit est un double face à trous métallisés. Si vous envisagez une fabrication personnelle, (sans métallisation des trous), de ce circuit imprimé, il faudra penser à souder les composants et liaisons concernés des deux côtés. Nous ne pouvons que recommander instamment l'utilisation de supports pour les circuits intégrés (CMOS) et l'afficheur LCD à 3 chiffres 1/2 qui prend place à cheval au-dessus des circuits intégrés. Selon la hauteur des supports choisis pour les circuits intégrés, il peut être nécessaire de placer l'afficheur LCD sur un support de double hauteur (éventuellement réalisé à l'aide de 2 supports 40 broches dont on aura sup-

primé les bras de liaison). Les connexions du triple inverseur (SI) doivent être aussi courtes que possible. On positionnera l'ampoule d'éclairage de l'afficheur parallèlement à ce dernier, ses connexions pouvant être des chutes de connexions de résistances de forte section. Sur le schéma, nous avons prévu une ampoule navette de 12 V, mais l'expérience nous a prouvé que la lumière qu'elle produit peut, dans certaines circonstances, être gênante; il est préférable d'utiliser une ampoule du type 24 V (si l'éclairage reste trop puissant, ajouter une résistance chutrice). Nous avons doté l'ampoule de nos prototypes d'un morceau de souplisso noir pourvu d'une fenêtre longitudinale.

Liste des composants

Résistances:

- R1, R2, R3, R7, R9, R10, R13 = 100 k
- R4 = 4M7
- R5 = 680 k\*
- R6 = 100 Ω
- R8 = 47 k
- R11, R12 = 22 k
- P1 = 500 k ajustable
- \*voir texte

Condensateurs:

- C1, C2 = 22 p
- C3 = 1 μ/16V
- C4 = 560 p styroflex
- C5 = 100 μ/25V
- C6, C7, C10, C11 = 100 n
- C8 = 10 n
- C9 = 33 n

Semiconducteurs:

- D1, D3, D4 = 1N4148
- D2 = zener 12 V/400 mW
- T1 = BC547B
- IC1 = 4093
- IC2 = 4060
- IC3, IC4 = 4518
- IC5...IC7 = 4056
- IC8 = 78L05

Divers:

- La1 = ampoule navette 12 V (24 V\*)/50 mA
- S1 = triple inverseur afficheur LCD 3 chiffres 1/2, hauteur 12,7 mm, type HAM 3901 ou 3902 ou Data Modul 43D5R03 ou SE6902 (par exemple)

4

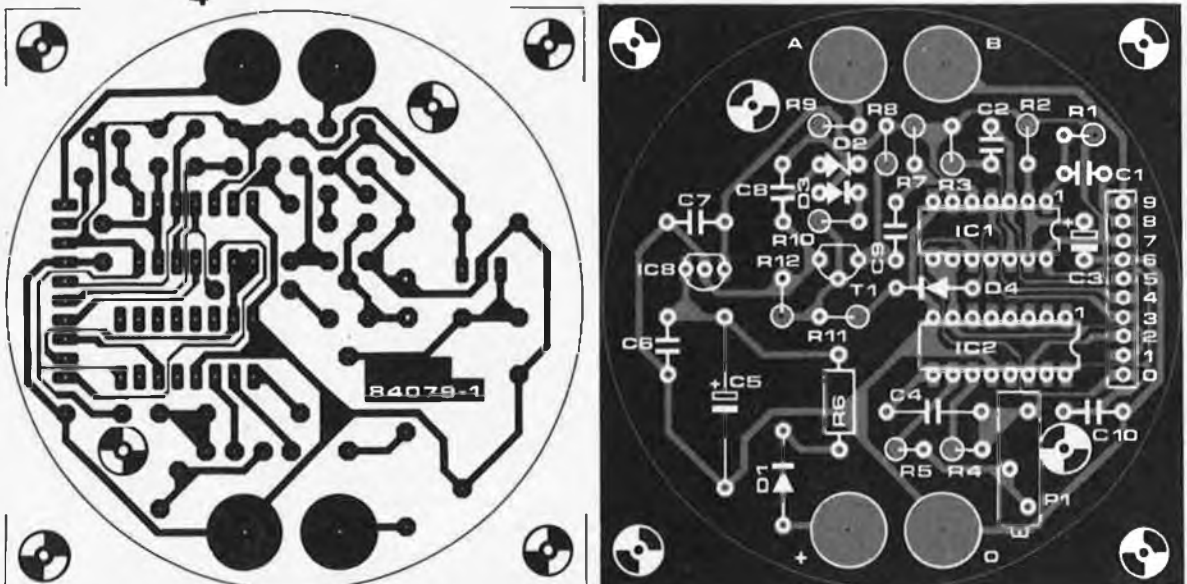

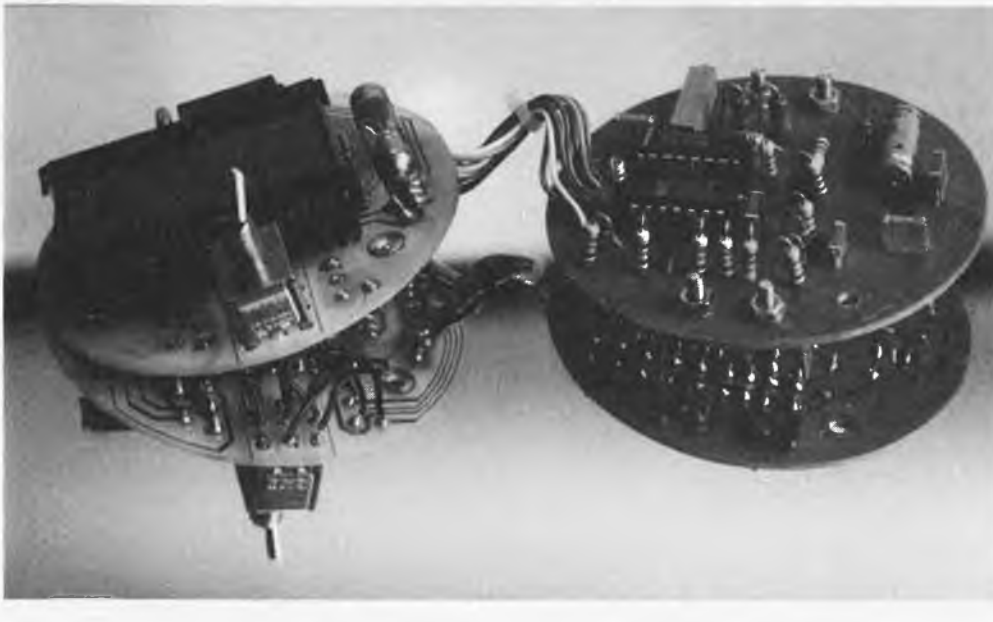

Figure 4. Représentation des dessins des circuits imprimés et des implantations des composants pour le tachymètre; leur forme ronde permettra leur mise en place dans un boîtier cylindrique prévu pour ce genre d'instrument.

### Réglage et installation

Le seul réglage à effectuer sur ce montage est celui de l'oscillateur RC. Le circuit auxiliaire de la figure 5 génère un signal de 50 Hz qu'on applique à l'entrée A du compte-tours. Ce signal équivaut à celui produit par un moteur 4 temps 4 cylindres tournant à 1 500 tr/mn; de ce fait on devrait lire 1.50 à l'affichage. Si tel n'est pas le cas, agir sur l'ajustable P1 pour obtenir cette valeur.

Il ne reste plus maintenant qu'à trouver au compte-tours l'emplacement idéal dans le véhicule, dans le (ou le plus près possible du) tableau de bord. Il faut ensuite effectuer les connexions électriques: le point A au point du rupteur relié à la bobine, le point B à un contact libre de la commande d'éclairage, le point 0 à la masse du véhicule et le point + à une ligne 12 V (pourvue d'un fusible).

### Mode d'emploi

Ayant, dans l'introduction, évoqué longuement les diverses applications d'un compte-tours, nous n'allons pas nous lancer ici dans son apologie. Une remarque concernant S1. Lors du démarrage du véhicule, il est préférable de positionner cet inverseur sur la durée de mesure la plus courte, l'afficheur de poids le plus faible restant alors à zéro.

La seconde position, (durée de mesure la plus longue), est celle à utiliser lors d'un parcours sur (auto)route ou lors du réglage du moteur. Etant données la précision et la stabilité de l'affichage, on pourra bien évidemment destiner ce montage au réglage du régime de différents véhicules (garagiste).

La plupart des véhicules actuels sont pourvus d'un moteur 4 cylindres 4 temps; le compte-tours est conçu à leur intention. Il est cependant possible de l'utiliser avec d'autres types de moteurs (3, 5, 6 cylindres). Si votre véhicule est doté d'un moteur de ce type, veuillez vous reporter aux notes données en marge de la figure 2.

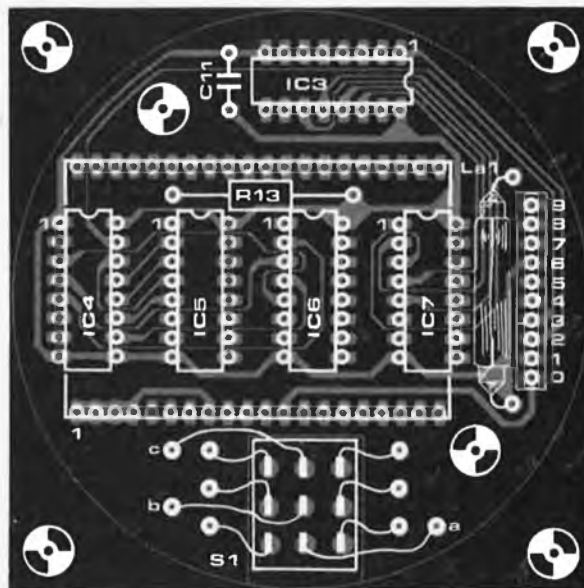

Le dessin du circuit imprimé manquant est donné en page 9-39. Attention, il s'agit d'un circuit imprimé double face à trous métallisés.

5

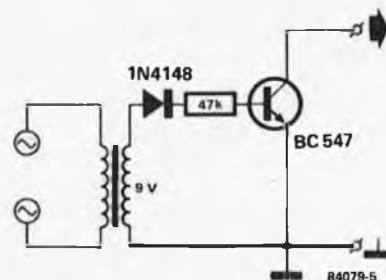

Figure 5. Circuit auxiliaire permettant d'étalonner le tachymètre. Il produit un signal de 50 Hz simulant les impulsions produites par les contacts du rupteur, impulsions arrivant normalement au point A; l'application de ce signal de test au même point simule un régime moteur de 1 500 tr/mn.

# applikator

## 48Z02: mariage du 6116 et de la 2716

Le MK 48Z02 (circuit de mémoire doté par son fabricant du qualificatif de Zero Power) de Mostek, remplit les mêmes fonctions que le circuit de mémoire vive (RAM) 6116 (capacité de 2 Koctets, soit 2 048 octets) ou l'EPROM du type 2716 (de capacité identique), circuits avec lesquels il est compatible broche à broche. Comment peut-on être une RAM et un ersatz d'EPROM ou inversement? Un coup d'oeil à la photo soulève une partie du voile de mystère flottant autour de ce circuit: on aperçoit les deux piles-boutons au lithium qu'à la manière de l'escargot, il cache sous son capot.

Le principe de fonctionnement de ce circuit est celui d'une RAM pourvue d'une alimentation de secours. En décembre 81, nous vous avons proposé un montage similaire que nous avons baptisé "tempo-ROM"; la solution adoptée ici est légèrement différente: la régulation de la tension d'alimentation et les piles sont intégrées, l'une sur la puce, les autres dans le boîtier du circuit. Un embonpoint marqué est la seule différence visible, lorsqu'on le compare à un circuit intégré DIL 24 broches, épaisseur due à la présence des piles cachées sous le couvercle. Le 48Z02 peut ainsi remplacer sans autre forme de procès soit un 6116, soit une 2716, et cela sans qu'il n'y ait lieu de procéder à quelque modification du circuit que ce soit. Quels avantages présente cette solution?

- Une très grande sécurité du stockage des données, de par la présence d'un dispositif de sélection d'alimentation au fonctionnement sûr.
- Une durée de conservation des données importante, en raison de la technologie choisie (HCMOS = 10 ans).
- Un encombrement réduit.

### Caractéristiques techniques

On retrouve en *figure 1* le brochage du 48Z02. Si on le compare à celui du 6116

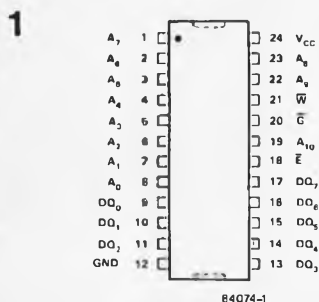

Figure 1. Brochage du 48Z02.

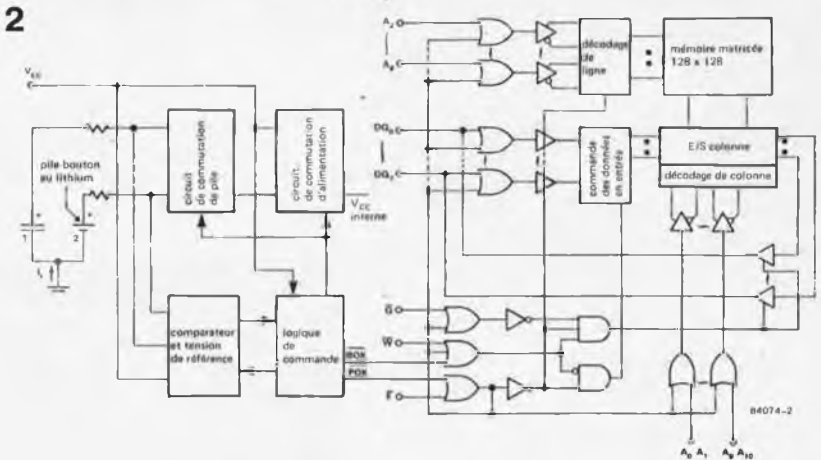
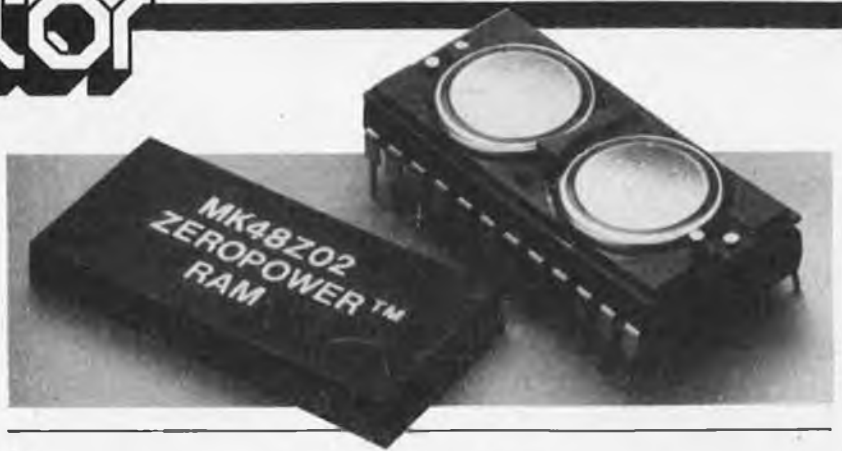

Figure 2. L'étude du schéma synoptique permet de reconnaître les éléments caractéristiques de cette "RAM-EPROM".

ou de la 2716, on voit que 3 broches seulement ont reçu une appellation différente, les broches 18, 20 et 21, (voir à titre info les infocartes 79 et 76 respectivement). La broche 18 de la 2716 est l'entrée CE (Chip Enable, validation circuit), pour le 6116 elle a reçu la dénomination CS (Chip Select, sélection circuit), celle du 48Z02 s'appelle E (Enable, validation). La diversité de ces dénominations n'a aucune conséquence pratique. Il en est de même en ce qui concerne la broche 20; baptisée G par Mostek, elle est en fait la fameuse OE (Output Enable, validation sortie), telle qu'on la retrouve sur le 6116 et la 2716. Les choses sont quelque peu différentes en ce qui concerne la broche 21, qui dans le cas de la 2716 reçoit la tension de programmation; à la fin de celle-ci, la broche est mise au niveau logique haut. Pour les 6116 et 48Z02, cette broche reçoit le signal de commande d'écriture (Write Enable, validation écriture, WE ou W). Pour y écrire, il faut appliquer un niveau logique bas ("0") à cette broche.

Un coup d'oeil au schéma synoptique (*figure 2*) permet de retrouver sur sa partie droite, la structure typique d'une mémoire matricielle, avec ses décodeurs de lignes et de colonnes. La partie gauche comprend l'alimentation dotée des piles-boutons au lithium. Le comparateur compare la tension appliquée à la broche 24 ( $V_{CC}$ ) à une tension de référence générée par le circuit lui-même. En fonctionnement normal, la tension

d'alimentation doit rester entre 4,75 et 5,50 V (tension maximale). En-dessous de cette valeur minimale il existe deux niveaux de tension importants pour le fonctionnement correct du circuit: 4,5 et 3 V. Si la tension chute sous ces 4,5 V, le bus de donnée est mis à haute impédance (tri-state) et cela, quel que soit le niveau logique appliqué aux broches E et W. Ce procédé permet de se mettre à l'abri d'une modification aléatoire des données à la suite d'une mise sous (ou hors) tension. Lorsque la tension tombe sous 3 V, les piles au lithium prennent à leur compte l'alimentation de la mémoire.

Si le niveau de la tension d'alimentation se situe entre 4,5 et 4,75 V, la logique interne du circuit fait procéder à un test des piles. Si l'une d'entre elles fournit une tension inférieure à 2 V, il y a positionnement d'un indicateur (flag), chargé de bloquer le premier cycle d'écriture ayant lieu après l'application de la tension d'alimentation. Une boucle logicielle simple permet de s'assurer du bon état des piles. La voici:

- Lire le contenu "N" d'une case mémoire "X" prise au hasard et le stocker ailleurs dans le système.
- Mettre une valeur différente de "N" dans la case "X".
- Vérifier la mémorisation correcte de cette nouvelle valeur.
- Remettre dans "X" la valeur d'origine.

Cette routine doit bien sûr également être exécutée comme première opéra-



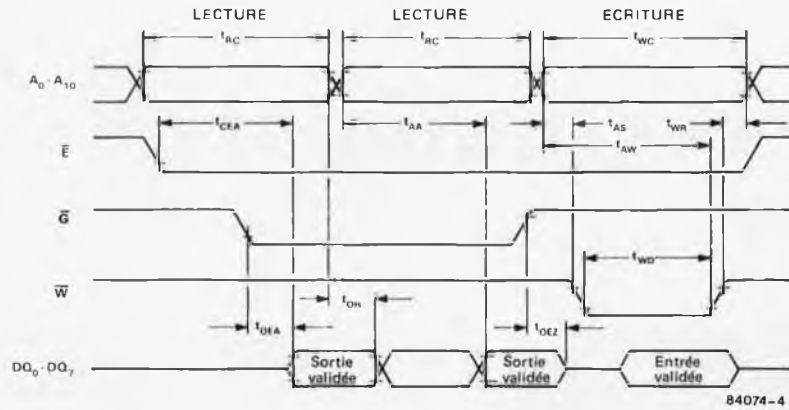
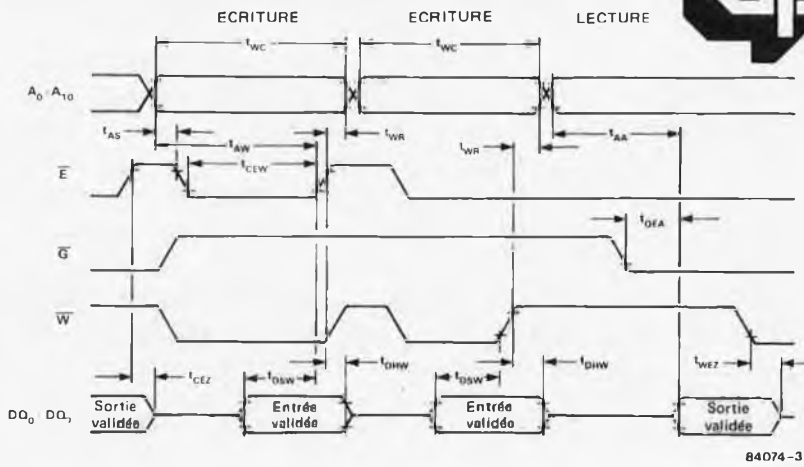

Figures 3 et 4. La place nous manquait pour mettre ces deux chronodiagrammes l'un à la suite de l'autre. Ils donnent la chronologie exacte des signaux importants.

Tableau 1

(0 °C ≤ TA ≤ 79 °C) (VCC = 5.0 V + 10% - 5%)

| Sym              | Paramètres                      | MK48Z02-15 |     | MK48Z02-20 |     | MK48Z02-25 |     | Unités |
|------------------|---------------------------------|------------|-----|------------|-----|------------|-----|--------|
|                  |                                 | Min        | Max | Min        | Max | Min        | Max |        |
| t <sub>RC</sub>  | Read Cycle Time                 | 150        |     | 200        |     | 250        |     | ns     |
| t <sub>AA</sub>  | Address Access Time             |            | 150 |            | 200 |            | 250 | ns     |
| t <sub>CEA</sub> | Chip Enable Access Time         |            | 150 |            | 200 |            | 250 | ns     |
| t <sub>CEZ</sub> | Chip Enable Data Off Time       |            | 35  |            | 40  |            | 50  | ns     |
| t <sub>OEA</sub> | Output Enable Access Time       |            | 55  |            | 65  |            | 75  | ns     |
| t <sub>OEZ</sub> | Output Enable Data Off Time     |            | 35  |            | 40  |            | 50  | ns     |
| t <sub>OH</sub>  | Output Hold from Address Change | 15         |     | 15         |     | 15         |     | ns     |
| t <sub>WC</sub>  | Write Cycle Time                | 150        |     | 200        |     | 250        |     | ns     |
| t <sub>AS</sub>  | Address Setup Time              | 0          |     | 0          |     | 0          |     | ns     |
| t <sub>CEW</sub> | Chip Enable to End of Write     | 90         |     | 120        |     | 160        |     | ns     |
| t <sub>AW</sub>  | Address Valid to End of Write   | 120        |     | 140        |     | 180        |     | ns     |
| t <sub>WD</sub>  | Write Pulse Width               | 90         |     | 120        |     | 160        |     | ns     |
| t <sub>WR</sub>  | Write Recovery Time             | 10         |     | 10         |     | 10         |     | ns     |
| t <sub>WEZ</sub> | Write Enable Data Off Time      |            | 50  |            | 60  |            | 80  | ns     |
| t <sub>DSW</sub> | Data Setup Time                 | 40         |     | 60         |     | 100        |     | ns     |
| t <sub>DHW</sub> | Data Hold Time                  | 0          |     | 0          |     | 0          |     | ns     |

Tableau 1. Données chiffrées des chronodiagrammes des figures 3 et 4, pour les 3 types de 48Z02 disponibles pour l'instant (voir texte).

tion d'écriture lors d'une initialisation à froid (Power On Reset).

Les chronodiagrammes des figures 3 et 4 et les informations du tableau 1 donnent les caractéristiques chronologiques des signaux du 48Z02. A noter que la durée d'un cycle d'écriture (t<sub>WC</sub>) est identique à celle du cycle de lecture (t<sub>RC</sub>). Les circuits sont classés en trois catégories en fonction de la

longueur de leur temps d'accès, 150, 200, 250 ns. On les retrouve dans la dénomination du circuit. Un MK 48Z02-15 est la version 150 ns.

La consommation en mode dynamique (E = "0") est de 250 mW; elle tombe à 5,5 mW en mode statique (stand by, E = "1"). Ces 5,5 mW ne correspondent cependant pas à l'énergie totale drainée par l'ensemble du circuit intégré.

Comme on le voit, il s'agit là d'un circuit intégré extrêmement intéressant. On peut y écrire comme dans une RAM et l'utiliser en EPROM ou en ROM dans le même (ou dans un autre) système. Il suffit de lui trouver un support pour EPROM dont la broche 21 reste constamment au niveau logique haut. Contrairement à ce qui se passe dans le cas d'une EAROM (Electrically Alterable ROM, ROM programmable électriquement), le 48Z02 peut être "chargé" autant de fois que l'on veut et cela, sans devoir réduire la vitesse de travail du système.

### Substitutions possibles

De par son prix (trop) élevé, il est difficile de justifier son utilisation en mode EPROM pour la simple raison qu'il est plus aisément programmable. Son emploi ne peut être rentable que dans un système où il faut modifier souvent et/ou rapidement le contenu d'une ROM, et en particulier, si cette opération doit avoir lieu "in situ". Une application-type est le stockage numérique de plusieurs fréquences d'émetteurs dans un tuner; le 48Z02 est très exactement ce qu'il nous faut dans le cas d'un système à processeur-esclave chargé du contrôle de divers processus et recevant son programme de travail de l'ordinateur-maître, programme différent pour chacun des processus. Si d'autre part, ce programme ne demande que peu de mémoire, le 48Z02 peut également fournir la RAM nécessaire.

Lors de l'élaboration, (mise au point, modification, mise à jour), du moniteur d'un système, il suffira de transférer le contenu de l'EPROM dans le 48Z02, et à la fin des essais, vérifications, remodifications, revérifications en tous genres, de copier une dernière fois le contenu du 48Z02 dans une EPROM. Ceux d'entre nos lecteurs qui ont un jour tenté de développer leur propre logiciel en langage machine et qui ont effacé et reprogrammé une EPROM une ou deux douzaines de fois, comprennent le sens de cette phrase et saisiront immédiatement l'intérêt du 48Z02.

Une autre application intéressante est la modification par logiciel du contenu d'une mémoire de conversion (transcodeur) ou d'un générateur de caractères en mode dynamique (il est bien évidemment indispensable que le "matériel" du système permette ce genre de manipulation).

On peut ainsi envisager le transfert d'un nouveau jeu de caractères graphiques d'une disquette vers le générateur, ou la conversion des fonctions des différentes touches d'un clavier (qui en deviennent multi-fonctions, abréviations de fonctions propres au BASIC, PASCAL, FORTH par ex.).

La durée de vie moyenne d'une ampoule à incandescence est d'un millier d'heures environ, (du même ordre que celle d'un moteur de voiture utilisé au maximum de ses possibilités, y avez-vous jamais songé?). 99,9% de la longueur du filament au tungstène possède une durée de vie bien supérieure, mais cela ne nous mène pas plus loin, puisque c'est très exactement sur ces 0,1% de la longueur que se trouve l'endroit fragile où a lieu la rupture par fusion. Il est logique de tenter de protéger ce point faible le mieux possible contre les pointes de courant naissant à la mise sous tension, cause principale de la rupture du filament.

Les montages d'enclenchement au passage par zéro de l'onde secteur, (nous vous en proposons deux versions), réduisent de moitié la taille des pointes de courant d'enclenchement, (et divisent ainsi la puissance par 4). Leur faible complexité et leurs dimensions réduites en facilitent la construction et la mise en place dans une installation existante.

# harpagon, l'économiseur d'ampoules

extension de la durée de vie des filaments par mise sous tension au passage par zéro de l'onde secteur

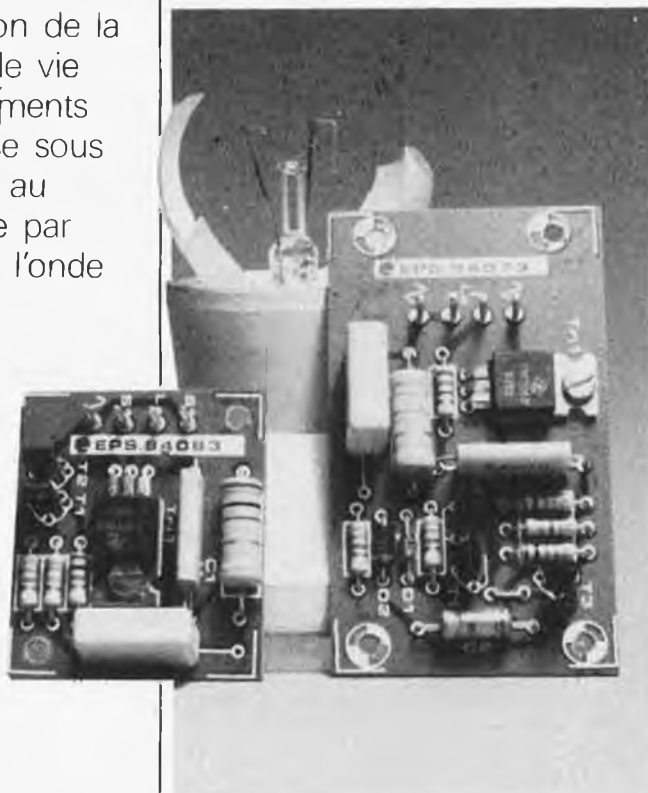

Nous n'avons pas la prétention de vous apprendre que la dernière décennie est placée sous le signe des économies d'énergie, (finances obligent). L'automne, qui voit diminuer la longueur des jours, (et de ce fait varier dans le sens inverse la durée d'allumage des ampoules, avec comme corollaire une augmentation de la consommation électrique), nous a paru être la saison rêvée pour la divulgation d'idées permettant de réaliser des économies d'énergie, suggestions allant du rem-

placement des ampoules le plus souvent allumées, par des ampoules de wattage plus faible, à des mesures d'isolation, en passant par l'adjonction de capteurs solaires. Il est reconnu que le procédé garantissant les économies d'énergie les plus importantes est une modification radicale du comportement. Fermer les rideaux, abaisser le thermostat d'ambiance d'un degré ou deux, ne pas laisser bailler inutilement les portes, sont des moyens infaillibles pour faire tomber la fièvre de la note d'électricité, bien plus efficaces que la mise en place d'un double vitrage (ils ont aussi l'avantage de ne pas coûter un centime).

Penser à éteindre la lumière d'une pièce lorsqu'on la quitte (et où il n'y a plus personne!!) est une des (bonnes) habitudes génératrices d'économies d'énergie; elle a cependant un inconvénient. Remplis du désir de bien faire, ceux qui ne pensent qu'à éteindre toutes les lampes où qu'elles se trouvent, pourraient bien se transformer en clients assidus des fabricants d'ampoules.

Allumages et extinctions répétés diminuent en effet notablement la durée de vie d'une ampoule à incandescence. La résistance à froid de son filament est bien supérieure à celle qu'il a à chaud; il se comporte de ce fait en résistance à coefficient de température positif (PTC). Pour cette raison, le niveau de la crête de courant naissant lors de la mise sous tension dépasse largement celui atteint en fonctionnement continu, surtout si l'allumage a lieu à proximité du maximum de l'onde secteur (figure 1). Pour mieux saisir les conséquences d'un courant d'enclenchement élevé, il est important de savoir qu'un filament ne possède pas une sec-

tion parfaitement circulaire, mais possède une apparence extérieure rugueuse à la suite des rongements dûs à l'usure par vaporisation du tungstène (symb. W). Il possède de ce fait des sections d'épaisseurs différentes. La mise sous tension produit des points chauds (hot spot) à ces endroits fins, cette élévation augmentant à son tour la vitesse de vaporisation, de sorte que le filament finit par se rompre (rupture ayant lieu, dans la majorité des cas lors de l'allumage de l'ampoule). Comme on le voit, la durée de vie d'une ampoule à incandescence "tient à un fil" et dépend du point le plus fragile de ce dernier. Nous pouvons éviter de maltraiter ce point faible en mettant l'ampoule sous tension à l'instant le plus favorable, c'est-à-dire aux alentours du passage par zéro de l'onde secteur. Au cours du premier quart de la période, le courant produit un échauffement suffisant du filament pour qu'au premier maximum de la tension, le courant, et de ce fait la température du point chaud, restent à l'intérieur des limites prévues (figure 2). On allonge ainsi notablement la durée de vie de l'ampoule.

### Cahier des charges

Nous recherchons un circuit détectant le passage par zéro de l'onde secteur et assurant (électroniquement) la mise sous tension de l'ampoule à cet instant précis. Il serait souhaitable de lui donner des dimensions en permettant la mise en place dans les installations électriques existantes, évitant ainsi la mise en place d'une pléthore de fils et/ou le percement de trous dans la tapisserie. Plus il sera bon marché, plus vite sera rentabilisé l'investissement effectué. Une ampoule de prix élevé, (ampoule en verre moulé par ex.), justifie bien évidemment plus la mise en place d'un tel montage. La difficulté d'accès d'une ampoule (placée au sommet d'un mât), est un autre critère digne d'être pris en considération.

Il est temps de faire une remarque importante pour éviter tout malentendu: l'unique et seule fonction de ce circuit est d'allonger la durée de vie d'une ampoule à incandescence en mettant son filament froid à l'abri d'un pic de courant naissant à la mise sous tension. Il est donc parfaitement inutile de penser utiliser ce circuit avec des ampoules à décharge gazeuse, (tubes luminescents, fluorescents, ampoules à vapeur de sodium ou de mercure). Récapitulons le cahier des charges du montage:

- être bon marché
- ne pas présenter de difficulté de réalisation
- commuter au passage par zéro de l'onde secteur

Nous avons réalisé deux versions d'un montage répondant aux spécifications indiquées pour vous laisser le choix en fonction de l'application désirée. La version 1 prend place dans l'armature de la lampe; son emploi permet d'éviter la modification du câblage existant. Les fils

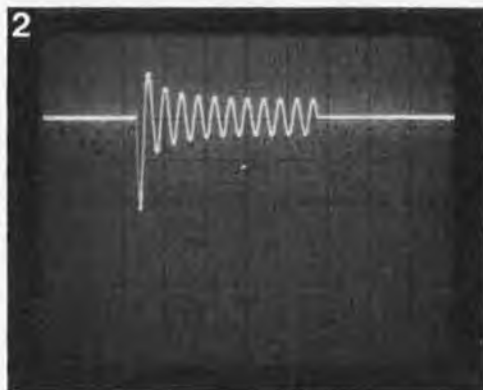
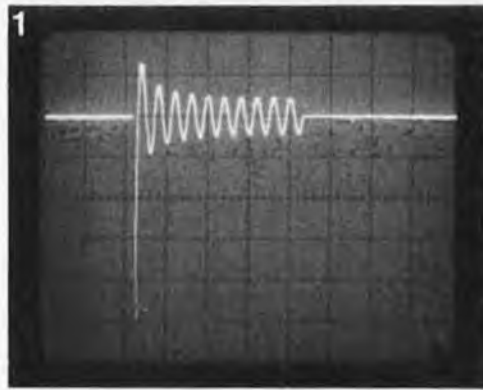

harpagon, l'économiseur d'ampoules  
elektor septembre 1984

Figure 1. Mise sous tension d'une ampoule à incandescence (du type spot moulé de 150 W à réflecteur incorporé) lors du passage par son maximum de la tension secteur. Le niveau de la crête de courant d'enclenchement est près de 10 fois supérieur à la valeur de crête du courant en fonctionnement stabilisé.

Figure 2. La même ampoule mise sous tension au passage par zéro de la tension secteur, grâce au montage décrit ici (en fait très légèrement avant, le courant circulant encore dans l'autre sens). Le courant de crête n'est plus que 5 fois celui existant en fonctionnement stabilisé. Cette réduction de moitié par rapport à l'exemple précédent correspond à une division par 4 de la puissance.

arrivant à la douille sont connectés au montage, la douille étant ensuite reliée aux points prévus sur le circuit imprimé. La version 2 est une version dépouillée de la première, et logiquement, de mensurations plus réduites; il est aisé de la mettre à l'intérieur d'un boîtier mural. Si l'espace disponible est insuffisant pour la mise en place d'un commutateur, on pourra le remplacer par un cache doté d'un inverseur miniature 220 V. Il n'y a pas lieu de se faire de souci en ce qui concerne cet inverseur, car le courant de gâchette qu'il commute est très faible. Cette version ne convient pas à une installation électrique du type va-et-vient (plusieurs commuta-

Figure 3. Version 1 de notre économiseur d'ampoule. Il est étudié pour prendre place dans l'armature de la lampe. L'interrupteur met le montage en (ou hors) fonction.

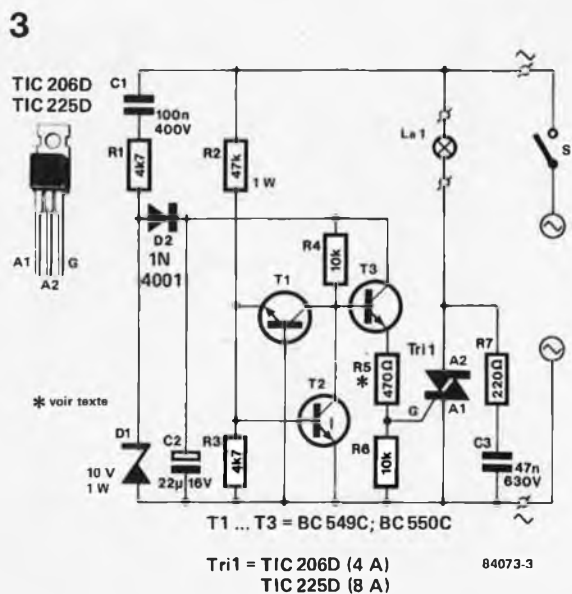



4

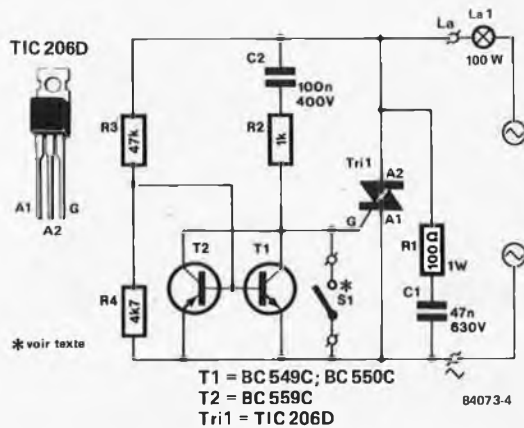

\* voir texte

T1 = BC 549C; BC 550C  
T2 = BC 559C  
Tri1 = TIC 206D

84073-4

Figure 4. Version 2. Légèrement plus simple que le modèle précédent. Pour en assurer le fonctionnement correct il est nécessaire de garantir la permanence de la tension secteur. L'interrupteur d'origine (S1) peut, éventuellement, être remplacé par un interrupteur miniature 220 V de dimensions plus modestes.

teurs pour une même lampe; il faut alors choisir le circuit de la version 1).

### Le circuit

Commençons par la version 1. Version techniquement la plus élaborée, elle comporte quelques composants supplémentaires peu onéreux. Le schéma de la figure 3 peut être subdivisé en plusieurs sous-ensembles. R1, C1, C2, D1 et D2 constituent une mini-alimentation continue fournissant les impulsions d'amorçage de la gâchette; R2, R3, T1 et T2 forment le détecteur de passage par zéro; pour terminer, le triac doté d'un réseau RC connecté en parallèle, réseau destiné à empêcher un facteur  $dU/dt$  trop important. Fermons mentalement l'interrupteur à un instant parfaitement aléatoire. Dès lors, la tension secteur est appliquée au diviseur de tension que constituent R2 et R3. Tant que la tension présente au point nodal R2/R3 est inférieure à 0,7 V, T1 et T2 bloquent. En pratique, cela revient à dire que T1 et T2 ne peuvent pas conduire dans un domaine allant de  $-8$  à  $+8$  V environ,

c'est-à-dire de part et d'autre du zéro de l'onde secteur (la fenêtre). Si la tension secteur dépasse 8 V, T2 devient conducteur, si elle devient inférieure à  $-8$  V, c'est au tour de T1.

Pendant ce temps-là, C2 se charge graduellement à travers C1, R1 et D2 jusqu'à 10 V maximum (limite fixée par D1). Quelques périodes plus tard, C2 possède une charge suffisante pour fournir un courant de gâchette permettant l'amorçage du triac, amorçage qui s'effectue à travers T3 à l'instant très précis du passage par 0 V de l'onde secteur, (en fait très légèrement avant). Le reste du temps, T3 est mis hors-conduction par T1 ou T2 (selon la phase). Résumons: la triplette T1...T3 fait en sorte que le triac ne soit conducteur qu'aux environs immédiats du passage par zéro de l'onde secteur. C2 (et les composants situés à sa droite) retardent de quelques périodes la production de l'impulsion de gâchette jusqu'à ce que T1 et T2 soient, pour ainsi dire, arrivés à leur régime de croisière.

Venons-en à la version 2, (figure 4), version légèrement simplifiée de la précédente. En électronique, simplification est souvent synonyme de concessions. Cette version est elle aussi dotée d'une fenêtre de commutation (réalisée à l'aide de R3, R4, T1 et T2). Le dispositif d'amorçage de la gâchette est différent. Le courant de gâchette est appliqué à travers C2 et R2. Si S1, (interrupteur remplacé si nécessaire par l'interrupteur miniature 220 V précédemment évoqué), est fermé, le triac n'est jamais amorcé, l'ampoule reste éteinte. Lorsque S1 est ouvert, le triac peut être amorcé mais uniquement dans la fenêtre de commutation située de part et d'autre du zéro, fenêtre définie par R3, R4, T1 et T2. Un fonctionnement correct du montage exige la présence de la tension secteur, obtenue par l'ampoule mise en série. Si on connecte le montage au secteur à l'improviste, alors que la tension se trouve au maximum de sa période, le triac est

Figure 5. Représentation du dessin du circuit imprimé et de l'implantation des composants de la version 1.

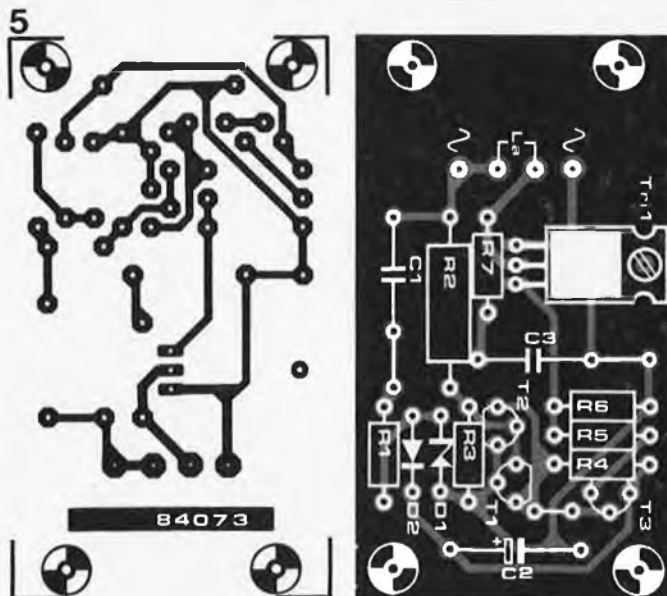

### Liste des composants de la version 1

#### Résistances:

R1, R3 = 4k7  
R2 = 47 k/1 W  
R4, R6 = 10 k  
R5 = 470 Ω\*  
R7 = 220 Ω

\* voir texte

#### Condensateurs:

C1 = 100 n/400 V  
C2 = 22 μ/16 V  
C3 = 47 n/630 V

#### Semiconducteurs:

T1, T2, T3 = BC 549C ou BC 550C  
Tri1 = TIC 206D (4 A), TIC 225D (8 A)  
D1 = diode zener 10 V/1 W  
D2 = 1N4001

amorcé par l'intermédiaire de C2 et de R2 avant que T1 et T2 n'aient eu le temps de devenir conducteurs. Dans ces conditions, l'ampoule est allumée au maximum de la tension, ce que nous voulions très précisément éviter à tout prix.

Il existe une différence subtile entre cette version et la version 1: le fait que T2 soit ici un PNP, différence indispensable, la gâchette étant alimentée par une tension alternative (celle du secteur) et non pas par une tension continue. Le courant de gâchette est de ce fait alternativement positif et négatif. Seul un transistor PNP est capable d'effectuer la dérivation de ce courant de gâchette négatif. La caractéristique particulière de ce montage (signalée précédemment), est qu'il doit rester relié en permanence au secteur. Du fait de cette liaison, il naît de très légères pertes, même lampe éteinte, pertes si faibles cependant, qu'elles sont à peine dignes de mention.

### Construction et installation

Pour vous simplifier la tâche, nous avons conçu deux circuits imprimés de petite taille. Le premier pas consiste à déterminer le modèle convenable. La version 1, la plus élaborée, est la seule utilisable dans le cas d'une installation va-et-vient. L'étude des représentations des dessins des pistes et des sérigraphies des implantations des composants vous facilitera beaucoup le montage et la construction (figures 5 et 6 respectivement). L'absence de refroidissement du triac permet de se passer de radiateur encombrant, elle limite cependant la puissance maximale commutable (qui dépend aussi de la facilité avec laquelle l'air peut circuler autour du triac, de la convection donc). Les essais permettent d'affirmer qu'il ne devrait pas y avoir le moindre problème pour une puissance à commuter inférieure à 300 W, puissance largement suffisante pour la majorité des applications domestiques. Si cette puissance ne vous suffit pas, il vous reste la solution de doter le triac d'une petite plaquette d'aluminium, (faisant office de radiateur), découpée aux dimensions de l'espace disponible. Il est également possible de remplacer le triac par un type capable de commuter un courant plus important (8 A au lieu de 4); il peut arriver qu'il soit dans ce cas-là nécessaire de diminuer la valeur de R5 de la version 1 et de la faire passer à 330  $\Omega$ .

L'amorçage du triac se fait toujours par un courant de gâchette positif, quelle que soit la phase, et n'est de ce fait pas toujours absolument symétrique. Ce fait, associé à un courant de gâchette plus important indispensable au TIC225D, peut, quelquefois produire un amorçage aux demi-périodes positives de la tension secteur seules, phénomène visualisé par le clignotement de l'ampoule.

L'installation du montage dépend beaucoup de l'emplacement disponible. Bien que destinée à prendre place dans l'armature de la lampe, la platine de la version 1

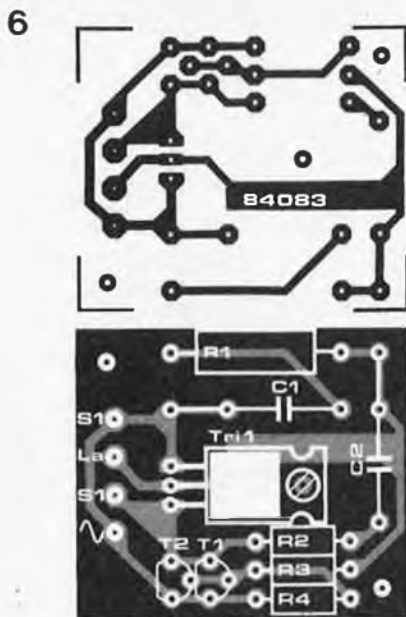

harpagon, l'économiseur d'ampoules  
elektor septembre 1984

Figure 6. Représentation du dessin du circuit imprimé et de l'implantation des composants de la version 2. Les faibles dimensions de ce circuit en facilitent singulièrement le montage à l'intérieur d'une prise murale.

a été pourvue d'orifices qui en permettent la fixation dans un boîtier doté ou non d'une prise secteur incorporée.

Cette version convient également à une lampe d'ambiance reliée au secteur par un câble bifilaire; il faut dans ce cas, veiller à ce que l'interrupteur se trouve entre le montage et la prise murale.

Les dimensions de la version 2 doivent permettre sa mise en place à l'intérieur de la prise murale. On pourra le cas échéant, remplacer l'interrupteur existant par un interrupteur de dimensions plus réduites puisque le courant de gâchette à commuter est faible. Cet interrupteur étant relié aux 220 V du secteur, le type choisi doit être prévu pour cette tension.

Ultime (???) remarque: lors de la connexion du montage au secteur, veillez à couper la tension (actionner le disjoncteur et sortir le fusible concerné), il peut arriver qu'une personne bien intentionnée ait l'idée de "remettre le courant".

#### Liste des composants de la version 2

##### Résistances:

R1 = 100  $\Omega$ /1 W  
R2 = 1 k  
R3 = 47 k  
R4 = 4k7

##### Condensateurs:

C1 = 47 n/630 V  
C2 = 100 n/400 V

##### Semiconducteurs:

T1, T2 = BC 559C ou BC 560C  
Tri1 = TIC206D (4 A), TIC225D (8 A)

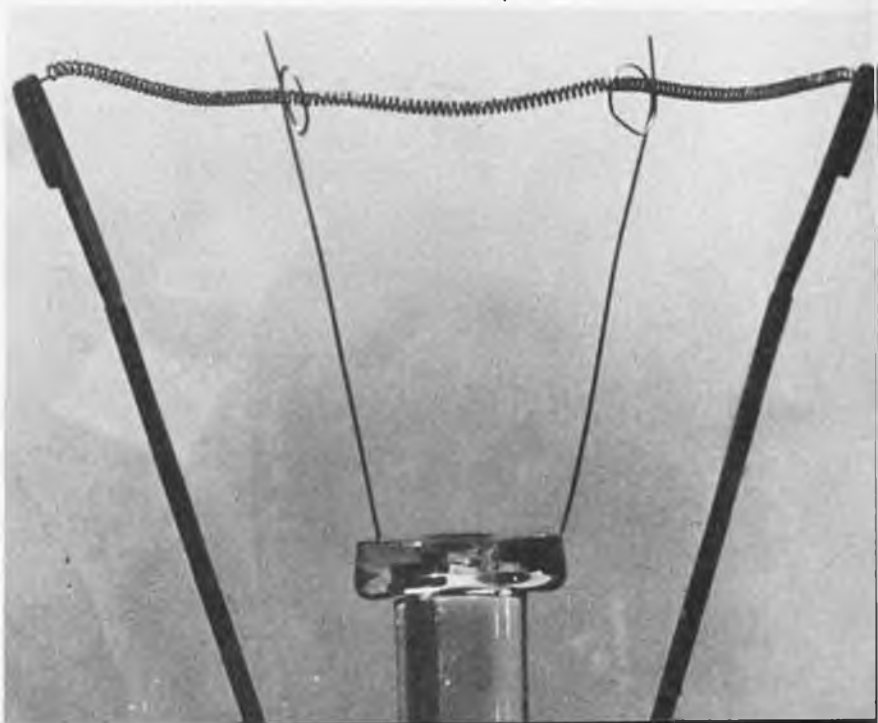

Le DOS d'Ohio Scientific mis en place sur le Junior Computer a fait ses preuves: sa transparence et sa souplesse en font un outil de travail modelable en fonction des besoins de chacun. Une fois familiarisé avec la structure de ce logiciel, tout utilisateur un tant soit peu entreprenant est en mesure de rajouter des options comme celles que nous vous présentons ici: une extension de l'instruction DIR (listage du répertoire sans passer par BEXEC) et de l'instruction PUT (sauvegarde de fichiers sans qu'il soit nécessaire d'inscrire leur nom au préalable dans le répertoire). En guise de digestif, nous proposons encore de goûter au mystérieux "octet turbo" . . .

F. Schmidt

# DOScultation

Deux commandes supplémentaires facilitent l'accès aux fichiers sur disquette

N'est-il pas frappant que sous prétexte de nous faciliter la vie (avec les ordinateurs), nous n'ayons de cesse de nous la compliquer (aussi avec les ordinateurs)? L'essentiel reste cependant d'atteindre notre but, et avec les modifications proposées ici, il est indéniable que le tracas causé par quelques modifications est compensé par une amélioration réelle du confort d'utilisation du DOS.

## Deux commandes supplémentaires

La nouvelle instruction "DIRECTORY" (forme abrégée: DI) du DOS permettra, lorsqu'elle n'est pas suivie d'un numéro de piste, d'obtenir le listage du répertoire d'une disquette, depuis l'interpréteur d'instructions du DOS, sans qu'il soit nécessaire de faire appel à un programme quelconque en BASIC. Elle reste disponible sous sa forme originale DI TT, où TT est le numéro d'une piste dont on désire connaître le nombre de secteurs. On notera cependant que seule la première moitié du répertoire (32 noms de fichiers sur les 64 possibles) est accessible avec la nouvelle instruction. Ceci ne constitue pas vraiment une restriction puisqu'il est très rare qu'une disquette compte plus d'une trentaine de fichiers de nom différent.

L'instruction PUT *Filename* existante ne permet de sauvegarder un fichier qu'à condition que le nom *Filename* figure déjà dans le répertoire, une restriction qui a déjà mis dans l'embarras plus d'un utilisateur. Désormais il sera possible de donner l'instruction PUT avec un nom de fichier qui n'existe pas encore dans le répertoire. Lorsque le DOS ne trouve pas le nom en question dans le répertoire, il vérifie la présence d'un nombre de pistes suffisant pour y caser le fichier; si le résultat de cette investigation est positif, le nouveau nom est introduit dans le répertoire, et l'instruction PUT est exécutée normalement. Comme pour la nouvelle instruction DIR, l'instruction PUT ne prend en consi-

dération que la première moitié du répertoire. Si les pistes trouvées disponibles contiennent en fait des données non répertoriées (pas de nom de fichier), elles seront détruites par le nouveau fichier; cependant, la nouvelle instruction PUT ne peut être utilisée que sur des disquettes dûment formatées. Lorsque le DOS ne trouve pas assez de pistes disponibles pour le nouveau fichier, il émet le message d'erreur "ERR # E"; lorsqu'il ne trouve plus de place dans la première moitié du répertoire pour le nouveau nom de fichier, il émet le message "ERR # F".

## Tant qu'à faire . . .

Puisque nous allons procéder à quelques modifications conséquentes, nous pourrions en profiter pour arranger un petit défaut des instructions HO et SE qui chargent mais ne déchargent pas la tête de lecture. Et tant qu'à faire, essayez donc de remplacer l'octet D4<sub>HEX</sub> en 26A5<sub>HEX</sub> par l'octet D2<sub>HEX</sub>; puis, effectuez quelques opérations de lecture et d'écriture sur plusieurs pistes successives. Tout marche encore? Si oui, c'est que votre unité à disques souples accepte une accélération de la procédure d'accès, et vous permet ainsi de gagner du temps. Si votre système ne répond plus, il faudra revenir à la donnée originale et oublier l'octet "turbo" pour l'instant . . .

Voici à présent la marche à suivre pour effectuer les modifications suggérées. Pour simplifier les choses, il a été décidé d'introduire le nouveau programme en mémoire vive à partir de l'adresse E400<sub>HEX</sub>; il y avait d'autres solutions, moins extensives, mais plus complexes, auxquelles nous avons préféré renoncer ici. Pour commencer, il faut effectuer une copie du disque 5 (*tutorial disk 5*) d'Ohio Scientific, dans une version adaptée au Junior Computer. C'est sur cette copie que vous effectuerez les modifications suivantes:

- lancez le monitor étendu (EM) et chargez les octets du vidage hexadécimal



du *tableau 1* aux adresses indiquées;  
 ■ sauvegardez ce programme à l'aide de l'instruction  
 !SA 12,5=E400/2  
 (il se trouve en effet que le secteur 5 de la piste 12 est disponible);

■ chargez les pistes 1 puis 0 de la manière suivante:

!CA 4A00=0,1  
 !EX 41FD=00

■ le moniteur étendu vous permet d'effectuer facilement

après avoir donné l'instruction

:D428042A0

les modifications indiquées dans le

*tableau 2*; il vous faudra encore changer les quelques adresses suivantes:

4E42 : FF            4E43 : E3            4663 : 4C  
 4664 : 6A            4665 : E4            4E0D : 76  
 4E0E : E4

et éventuellement

46A5 : D2

pour accélérer le déplacement de la tête;

■ remettez le contenu de la piste 1 sur la disquette à l'aide de l'instruction

!SA 01,1=4A00/8

■ chargez la routine de manipulation de la piste 0 de la manière suivante:

!CA 0200=06,4

puis lancez-la à l'aide de l'instruction

!GO 0200

Pour sauvegarder le contenu de la piste 0, faites

W4200/2200,8

et le tour est joué.

## La solution en souplesse

Plutôt que d'intervenir sur le DOS existant par une modification irrémédiable, d'aucuns préféreront procéder en douceur, comme le permet le programme BASIC du *tableau 3*. Il vous donne en effet la liberté de vous doter ou de vous priver des extensions décrites ici (*enable/disable DOS extensions*). La mémoire vive reste mobilisée entre E400<sub>HEX</sub> et ESAD<sub>HEX</sub> si vous décidez de mettre en service les nouvelles fonctions PUT et DIR; par contre, vous n'avez plus à modifier à la main le contenu des pistes 0 et 1, puisque le programme BASIC s'en charge. Si vous décidez de caser les routines en langage machine ailleurs que sur le secteur 5 de la piste 12, n'oubliez pas de modifier l'instruction de chargement de ces routines dans le programme du *tableau 3* (DISK!"CA E400=12,5"). A présent, même si vous êtes encore sceptique, il ne vous coûtera pas grand chose de procéder au moins à un essai de ces nouvelles fonctions: gageons que vous ne tarderez pas à vous laisser convaincre par elles, et à les implanter définitivement. ■

Tableau 1

```

HEXDUMP: E400,ESAE
      0 1 2 3 4 5 6 7 8 9 A B C D E F
E400: AC E5 2C B1 E1 C9 20 30 0A C9 23 F0 06 20 2E 2D
E410: 4C F3 29 20 73 20 0A 20 20 20 44 49 52 45 43 54
E420: 4F 52 59 0D 0A 0A 00 20 1F E5 A9 79 85 18 A9 2E
E430: 85 11 20 34 E5 F0 20 A0 00 B1 10 20 43 23 C8 C0
E440: 06 D0 F6 20 73 2D 20 20 00 A0 06 B1 10 20 92 2D
E450: 20 73 2D 20 20 20 00 A0 07 B1 10 20 92 2D 20 73
E460: 2D 0D 0A 00 20 41 E5 D0 C9 60 20 54 27 20 0A 26
E470: 20 66 26 4C 61 27 68 AA 68 A0 48 0A 40 C9 DF D0
E480: 29 C0 20 D0 25 A5 E0 80 E5 2C 20 1F E5 20 70 E5
E490: AD 70 3A 85 10 A0 A2 FF E0 E0 20 F0 7E 08 30 0E
E4A0: 8D AE E5 F0 F3 A4 10 4C 90 E4 A9 0C D0 6A 30 0A
E4B0: E5 10 AA A9 00 10 F8 69 01 CA D0 FB D8 48 20 58
E4C0: E5 D0 52 60 A0 06 91 10 C8 18 F0 6D 7D 3A E9 00
E4D0: D0 91 10 30 A5 10 ED E5 2C 05 10 B0 02 C4 11 AC
E4E0: E5 2C A2 06 B1 E1 C9 23 F0 04 C9 19 10 06 C8 91
E4F0: E1 80 A9 20 91 10 C8 CA D0 EA A9 01 8D 5E 26 8D
E500: 5F 26 A9 79 85 FE A9 2E 85 FF 20 54 27 20 E1 27
E510: 68 68 4C D0 2B 68 A9 0F 4C 4B 2A A9 0E D0 F9 A9
E520: 79 85 FE A9 2E 85 FF A9 12 20 BC 26 A9 01 8D 5E
E530: 26 4C 1A 2B A0 05 B1 10 C9 23 D0 04 88 10 F7 C8
E540: 60 10 A5 10 69 08 85 10 A5 11 69 00 85 11 C9 2F
E550: D0 08 A5 10 C9 79 D0 02 A9 00 60 A9 79 85 10 A9
E560: 2E 85 11 20 34 E5 F0 07 20 41 E5 D0 F6 A9 FF 60
E570: A2 27 A9 00 9D AE E5 CA 10 FA 0E AE E5 A9 79 85
E580: 10 A9 2E 85 11 20 34 E5 F0 1E A0 07 B1 10 88 48
E590: A2 FF 38 F8 E9 01 E8 80 FB 68 38 F1 10 D8 A8 A9
E5A0: FF 9D AE E5 CA 88 10 F9 20 41 E5 D0 D8 60
  
```

Tableau 2

```

      0 1 2 3 4 5 6 7 8 9 A B C D E F
4200: 8C 00 23 A2 01 8E C6 2A A9 00 85 FE A9 E4 85 FF
4290: A9 12 20 BC 26 A9 05 8D 5E 26 20 67 29 4C B3 22
  
```

Tableau 3

```

80 PRINT: PRINT: PRINT: PRINT
90 PRINT "CHOOSE ONE OF THE FOLLOWING OPTIONS:"
100 PRINT
110 PRINT " - ENABLE DOS-EXTENSIONS (1)"
120 PRINT " - DISABLE DOS-EXTENSIONS (2)"
130 PRINT
140 PRINT SPC(7);: INPUT "YOUR CHOICE ";CHOICE
150 IF CHOICE=1 OR CHOICE=2 GOTO 200
160 END
200 DIM ADDR(6),BYTE(6)
210 REM ADDRESSES
220 DATA 11842,11843: REM POINTER TO DI-1
230 DATA 9827,9828,9829: REM JMP TO HOME
240 DATA 11789,11790: REM POINTER TO PUT
250 REM DATA
260 DATA 255,227,76,186,228,118,228
270 DATA 40,43,32,138,38,75,42
280 REM LOAD MACHINE LANGUAGE ROUTINE FROM TR 12, SEC 5
290 IF CHOICE=1 THEN DISK!"CA E400=12,5"
300 REM CHANGE ADDRESSES IN DOS
310 FOR I=0 TO 6: READ ADDR(I): NEXT
320 IF CHOICE=1 GOTO 340
330 FOR I=0 TO 6: READ DUMMY: NEXT
340 FOR I=0 TO 6: READ BYTE(I): NEXT
350 FOR I=0 TO 6: POKE ADDR(I),BYTE(I): NEXT
360 ON CHOICE GOTO 400,500
400 PRINT: PRINT " --- DOS-EXTENSIONS ENABLED ---"
410 PRINT "!!! MEMORY FROM $E400 ON IN USE !!!"
420 NEW
500 PRINT: PRINT " --- DOS-EXTENSIONS DISABLED ---"
510 NEW
  
```

Tableau 1. Ensemble des routines d'extension des fonctions DIR et PUT du DOS d'Ohio Scientific adapté au Junior Computer.

Tableau 2. Modifications apportées au contenu de la piste 0 du disque 5. Les quelques octets à modifier dans le contenu de la piste 1 sont indiqués dans le texte, de même que la procédure de sauvegarde des pistes 0 et 1.

Tableau 3. Si vous répondez à modifier définitivement les pistes 0 et 1 de votre disquette principale, ou si il vous déplaît de mobiliser en permanence la mémoire vive (ici à partir de E400), utilisez ce programme en BASIC en suivant les indications du dernier paragraphe de cet article.

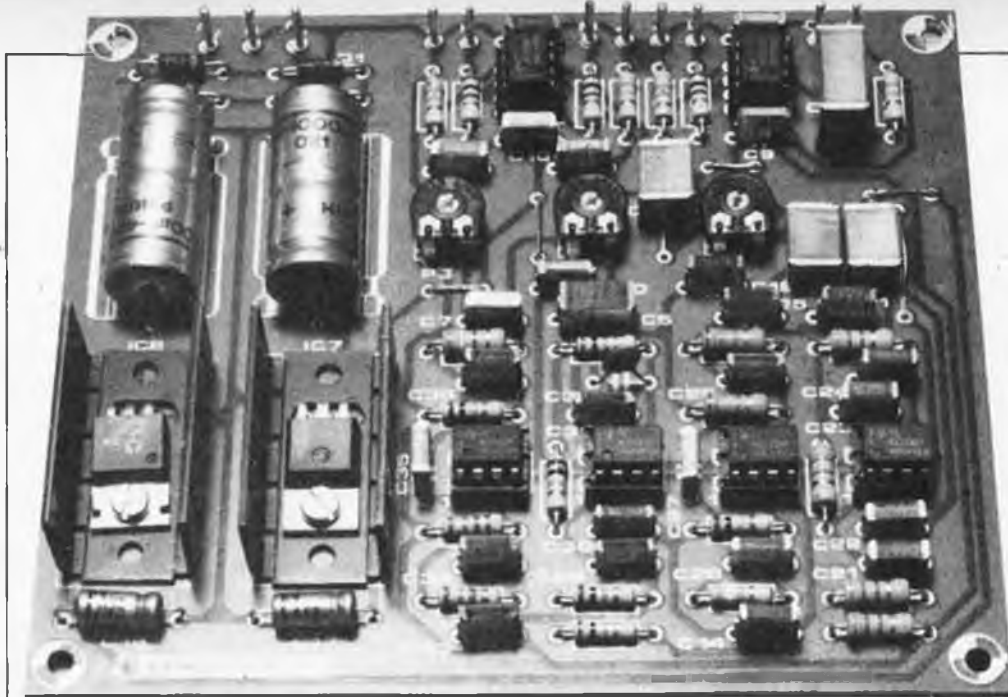

# filtre électronique

pour enceinte acoustique active

Selon le choix du type de filtre utilisé, la conception d'une enceinte acoustique s'oriente différemment: actif ou passif, voilà la première question. Il est douteux que l'aspect financier joue un rôle vraiment décisif, on ne peut cependant pas en négliger l'importance relative. A l'intention plus particulière de ceux d'entre nos lecteurs qui ont opté pour la réalisation d'enceintes acoustiques à filtre électronique actif, nous présentons ici un projet très ouvert: le nombre des voies n'est pas fixe, la pente du filtre non plus. D'ailleurs le type de filtre lui-même peut varier (Bessel ou Butterworth). Tout un programme . . .

Options:  
2 ou 3 voies;  
atténuation de  
12, 18 ou  
24 dB/octave

"Enceintes actives" et "filtres actifs", la confusion règne. En électronique, on appelle "actif" tout ce qui n'est pas passif, c'est-à-dire tout circuit comportant des composants d'amplification et non pas seulement des résistances, condensateurs et autres selfs. On imagine donc aisément ce que peut-être un filtre actif; mais de là à utiliser cet adjectif pour toute l'enceinte, il y a un pas que l'on ne devrait pas franchir dans la mesure où le reste de l'enceinte (les haut-parleurs) reste passif. Si l'on parle cependant d'enceinte active à propos d'une enceinte munie d'un filtre actif, c'est peut-être parce que les étages de puissance y sont le plus souvent eux-mêmes incorporés.

Voyons maintenant au-delà des mots et des apparences où résident les différences essentielles entre enceintes actives et passives.

Il est permis de supposer que nos lecteurs connaissent le principe de l'enceinte passive tel que le rappelle le schéma de la **figure 1a**. Le signal fourni par le préamplificateur est "gonflé" par l'étage de puissance A avant d'être appliqué à l'entrée d'un triple filtre passif; celui-ci le répartit entre trois haut-parleurs aux caractéristiques spécifiques.

Chaque haut-parleur ne se voit donc appliquer que la portion du signal dont les fréquences appartiennent à son registre (grave, médium, aigu).

Le schéma de la **figure 1b** montre qu'il en va tout autrement dans une enceinte active: le filtrage est effectué avant l'amplification. Ce qui entraîne la nécessité d'un étage de puissance en sortie de chacun des filtres (un amplificateur de puissance par voie). Cette multiplication du nombre des composants explique (partiellement)

la différence de prix entre une enceinte passive et une enceinte active comparables.

## Actif ou passif

Inévitable après ce préambule, la question doit être posée: que faut-il préférer, une enceinte active ou une enceinte passive? Pour une réponse définitive, on repassera...

La voie active présente une quantité d'avantages supérieure à la quantité d'inconvénients; le tout est de savoir si malgré leur petit nombre, on est prêt à accepter ces inconvénients-là (grosso modo, il s'agit de la complexité et du prix d'une enceinte active)! Pour le reste, il n'y a, du moins a priori, que des avantages. Mais ne croyez pas que nous affirmions par là que les enceintes acoustiques sont toujours meilleurs actives que passives. Il y a d'excellentes enceintes actives comme il y en a de médiocres, de même qu'il y a d'excellentes enceintes passives comme il y en a de médiocres. Sans parler du sublime...

Voici à présent une revue des avantages indéniables de la solution active.

- Pour commencer, il est plus facile de concilier des haut-parleurs à rendement peu uniforme dans un système actif que dans un système passif: il suffit de réduire ou d'augmenter "la gomme" en sortie d'un filtre ou à l'entrée d'un amplificateur. Le système passif n'offre guère que la possibilité de l'atténuation à l'aide de résistances en série pour le médium et l'aigu. Ce procédé est inutilisable pour le haut-parleur du registre grave en raison de son influence sur le facteur d'amortissement. Réduire "la gomme" n'est possible dans ce cas-là qu'avec un coûteux transformateur à prises intermédiaires. De sorte que l'homogénéité d'une enceinte passive sera irrémédiablement compromise par l'utilisation d'un woofer dont le rendement est supérieur à celui des autres haut-parleurs utilisés.

- La liaison directe entre la sortie de l'amplificateur et le haut-parleur (qui rend caduque la mise en série de volumineuses selfs) procure un meilleur amortissement: la neutralité de la restitution du registre grave n'en est que meilleure. On peut voir là l'avantage déterminant de la solution active sur la solution passive.

- Dans un réseau actif, la courbe d'impédance des haut-parleurs (souvent bis-cornue) n'a pas la moindre influence sur le comportement des filtres qui ne font donc que ce que l'on attend d'eux, ni plus ni moins. On échappe ainsi aux périls des circuits d'adaptation d'impédance...

- L'absence des nombreux condensateurs et selfs qui constituent les filtres passifs réduit la complexité de la charge appliquée aux étages de sortie qui ont donc moins de courant "aveugle" (courant réactif non-énergétique) à fournir, ce qui est tout bénéfique autant pour leur puissance que pour leur stabilité.

- Pour en finir avec cette liste d'avantages, mentionnons encore la proximité

1a

filtre électronique  
elektor septembre 1984

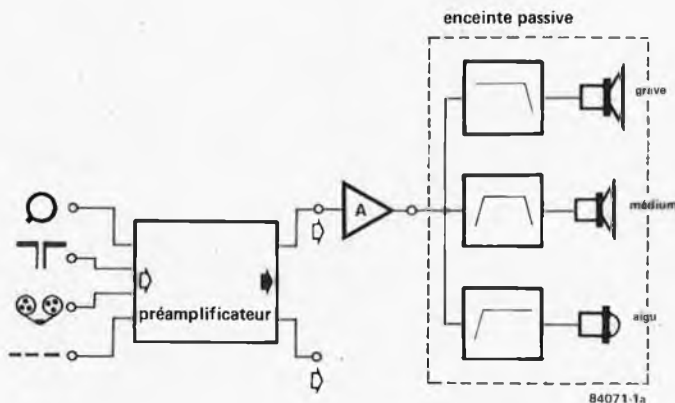

b

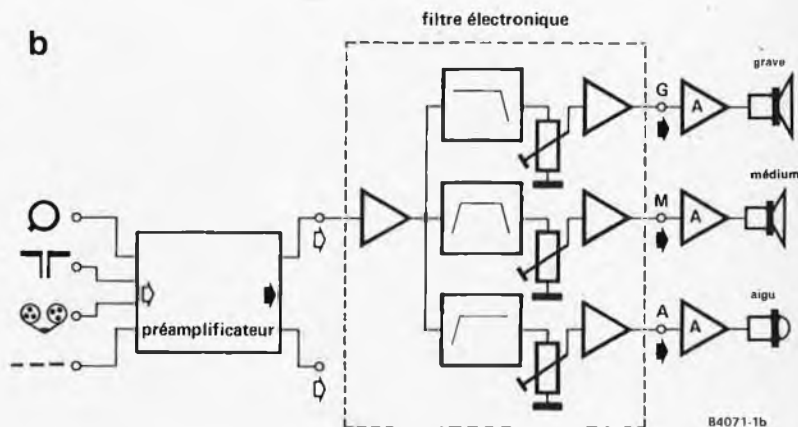

généralement quasi immédiate entre les amplificateurs et les haut-parleurs. Pas de polémique possible sur l'influence de grandes longueurs de câble de liaison.

## Circuits de base

La conception de filtres électroniques est considérablement facilitée par l'utilisation de bons amplificateurs opérationnels à très faible bruit tels qu'ils sont disponibles actuellement. Il reste surtout à bien dimensionner les circuits et à choisir une disposition pratique. La structure des filtres eux-mêmes est sans surprise comme le montre la figure 2. C'est en combinant plusieurs de ces circuits de base que l'on obtiendra les filtres aux caractéristiques souhaitées.

Dans la partie supérieure de cette figure, nous trouvons deux filtres passe-bas (a et b); dans la partie inférieure, ce sont deux filtres passe-haut (c et d). Les circuits a et c comportent chacun deux réseaux RC, d'où il résulte une atténuation de deux fois 6 dB par octave: on dit aussi que ce sont des filtres du second ordre. Les circuits b et d sont donc des filtres du premier ordre, puisqu'ils ne sont constitués chacun que d'un seul réseau RC. En mettant en série les circuits a et b, ou c et d, on obtient un filtre du troisième ordre, dont la pente est par conséquent de 18 dB par octave. Les circuits a et c mis en série donnent un filtre du quatrième ordre, avec

Figure 1a. Dans une enceinte passive, le filtre constitué de selfs et de condensateurs est placé entre l'étage de puissance et les haut-parleurs.

Figure 1b. Dans une enceinte active, le filtrage a lieu en amont des étages de puissance dont le nombre est donc le même que celui des voies (ici trois).



une atténuation de 24 dB par octave. En fait, il n'est pas possible de mettre ces circuits en série sans autre forme de procès: il convient de dimensionner les réseaux de chacun d'entre eux en conséquence. Nous aurons l'occasion de nous étendre sur ces modifications.

Sur la **figure 3** se trouvent réunies les courbes de filtres passe-bas 12, 18 et 24 dB, dont la fréquence de coupure est de 1 kHz.

Pendant la courbe d'atténuation (exprimée en dB par octave) ne suffit pas à caractériser un filtre, notamment dans le domaine de la reproduction de signaux d'origine acoustique; il faut aussi prendre en considération le détail de cette courbe, le comportement du filtre dans la bande passante, ainsi que sa réponse en phase et en régime impulsionnel. Il est possible d'agir sur tous ces paramètres — dans certaines limites, bien sûr — lorsque l'on dimensionne le circuit. On peut passer ainsi d'un type de filtre à un autre, sans charger de circuit de base.

Parmi tous les types possibles, les plus connus sont le filtre Chebyshev, le filtre Butterworth et le filtre Bessel. Aucun d'entre eux n'est parfait. Le filtre parfait serait celui dont le gain serait invariable d'un bout à l'autre de la bande passante, la réponse en phase parfaitement linéaire, et la pente d'atténuation extrêmement raide, si ce n'est verticale. Or celui-là n'existe pas. Mais les figures 4 et 5 montrent que si l'on accepte de favoriser une

caractéristique au détriment d'une autre, on peut tout de même se faire plaisir.

Commençons par la **figure 4**. Il y a là, de haut en bas, les courbes de réponse en fréquence et en phase (ligne pointillée) de filtres passe-bas du quatrième ordre (fréquence de coupure: 1 kHz) du type Chebyshev, Butterworth et Bessel.

En matière de raideur de la pente, c'est Chebyshev qui l'emporte, mais au détriment de l'homogénéité du gain dans la bande passante et de la courbe de réponse en phase. Ce sont précisément ces deux derniers paramètres qui font l'intérêt du filtre Butterworth. Le filtre Bessel améliore encore la réponse en phase, ce qui n'est pas sans affecter la raideur de la pente.

Il n'est pas étonnant que de ces variantes, les plus utilisées soient le filtre Butterworth et le filtre Bessel, avec une sensible préférence pour la pente raide du premier nommé. Si l'on examine de plus près la réponse en régime impulsionnel (si importante lorsqu'il est question de reproduction de signaux musicaux) de ces filtres, on constate que le filtre Bessel présente, outre sa réponse en phase d'une meilleure linéarité, un autre avantage déterminant: il est plus rapide que le filtre Butterworth; c'est ce que montre la **figure 5**.

Le filtre Chebyshev ne résiste pas à cette comparaison et nous avons préféré ne pas en donner de graphique pour le régime impulsionnel.

Le filtre électronique que vous propose Elektor est configurable au choix selon le type Butterworth ou le type Bessel.

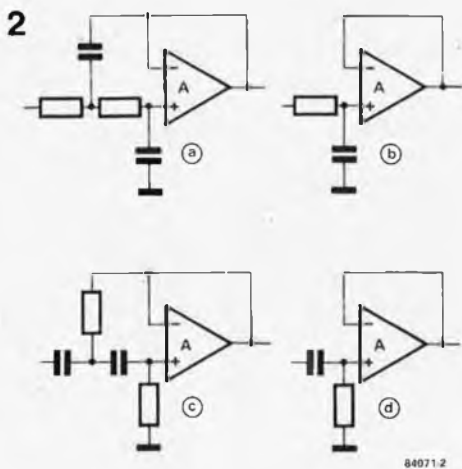

**Figure 2.** Circuits de base pour le filtre actif d'Elektor: Deux filtres passe-bas (a et b) et deux filtres passe-haut (c et d). Les réseaux a et c présentent une pente d'atténuation de 12 dB/octave, tandis que les réseaux b et d accusent 6 dB/octave. En mettant en série deux réseaux a (ou deux réseaux c) on obtient une pente de 24 dB; un réseau a en série avec un réseau b donne une pente de 18 dB/octave.

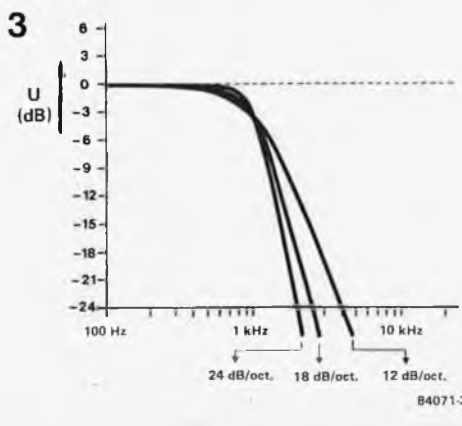

**Figure 3.** Voici les trois courbes superposées (12 dB, 18 dB et 24 dB par octave).

### Le filtre complet

Après tant d'abstraction, un retour à notre chère pratique électronique est bienvenu. La **figure 6** donne le schéma de notre filtre (en mono bien entendu) avec son alimentation en bas à gauche. Rien de plus qu'une conventionnelle alimentation symétrique de 15 V.

Le tampon d'entrée est unique (A1), il y a par contre trois tampons de sortie (A2, A3 et A4); c'est normal puisque s'il n'y a qu'une entrée, il y a bel et bien trois sorties: l'une pour le registre aigu, l'autre pour le registre médium et la dernière pour les graves. Les niveaux de sortie peuvent être réglés avec précision à l'aide de P1, P2 et P3. C'est le préamplificateur de la chaîne haute-fidélité qui fournit le signal d'entrée du filtre. Les trois sorties du filtre attaquent à leur tour l'entrée de trois amplificateurs de puissance distincts. Maintenant seulement nous arrivons au filtre proprement dit. Comme nous l'avons déjà laissé entendre, c'est un filtre du quatrième ordre à trois voies construit autour de A5... A12. Les fréquences de coupure retenues dans le schéma (à titre d'exemple) sont de 500 Hz et 5000 Hz. Le filtre se décompose donc en trois sections. A savoir un filtre passe-bas (A5, A6), qui ne laisse donc passer que les fréquences inférieures à 500 Hz, puis un filtre passe-

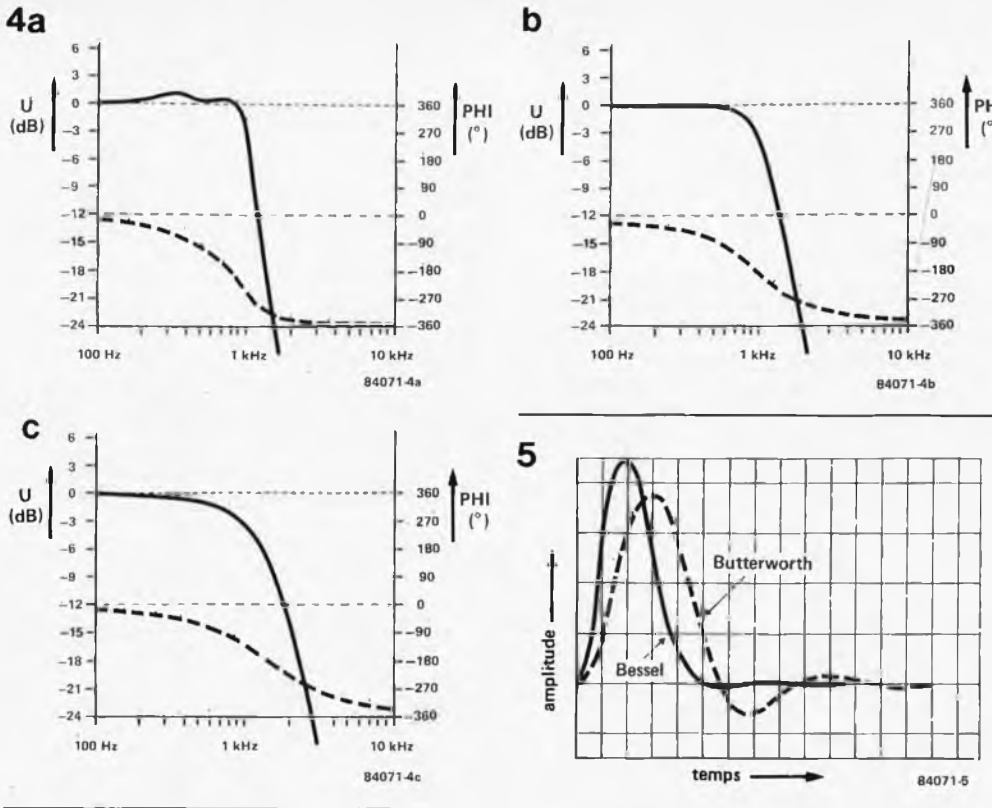
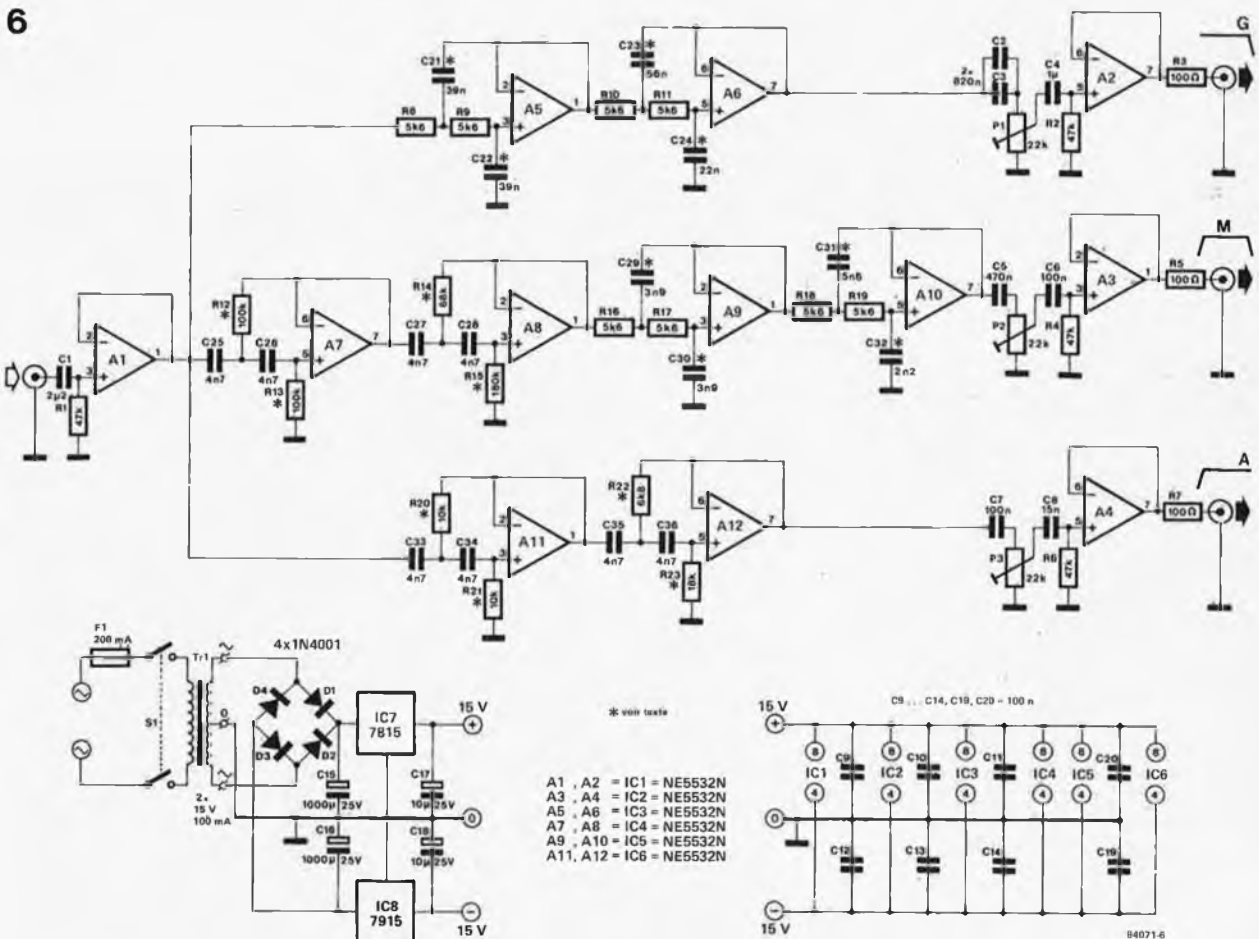

Figure 4. En pratique, il apparaît des différences sensibles entre les trois types de filtres les plus courants: a = Chebyshev; b = Butterworth; c = Bessel. Ils sont tous les trois du quatrième ordre, avec une fréquence de coupure fixée ici à 1 kHz. La ligne continue est la courbe de réponse en fréquences, la ligne pointillée la courbe de réponse en phase.

Figure 5. En régime impulsionnel, le filtre Bessel se comporte sensiblement mieux que le filtre Butterworth.



bande qui est lui-même constitué d'un filtre passe-haut (A7, A8) et d'un filtre passe-bas (A9, A10) — ceux-ci déterminent les fréquences de coupure supérieure et inférieure du registre médium — et enfin un filtre passe-haut (A11, A12) qui fournit son

signal au tweeter. Le choix d'un système à trois voies est arbitraire. Si l'on préfère un système à deux voies, il suffit d'omettre le circuit construit autour de A7...A10 ainsi que A3. La même souplesse caractérise aussi

Figure 6. Schéma complet d'un filtre actif avec pente de 24 dB/octave. En modifiant le circuit autour de A6, A8, A10 et A12, on pourra aisément ramener cette pente à 18 dB/octave ou 12 dB/octave.

la pente de cet agrégat de filtres: il s'agit ici d'une pente de 24 dB/octave que l'on pourra aisément ramener à 18 ou 12 dB/octave. Il suffit de remplacer certains composants par des ponts de câblage et d'en omettre purement et simplement certains autres.

### Dimensionner

L'essentiel de cet article, nous l'avons consacré aux possibilités de modification du circuit de référence, de sorte que chaque lecteur désireux de conformer ce circuit à ses exigences particulières pourra le faire dans les meilleures conditions. A cette fin, nous avons établi le **tableau 1** qui donne toutes les formules nécessaires pour le calcul de la valeur des composants des

réseaux de constante de temps exerçant une influence sur la courbe de réponse. Il faut commencer par déterminer la raideur de la pente souhaitée. Si elle est de **24 dB/octave**, c'est très simple: il suffit de laisser le circuit de la figure 6 comme il est. Pour le circuit passe-bas (A5, A6) les condensateurs C21... C24 correspondent aux condensateurs CA... CD du tableau 1. Pour le circuit passe-bas dans le filtre passe-bande (A9, A10), ce sont les condensateurs C29... C32. Pour les filtres passe-haut de la figure 6, la correspondance à établir avec les résistances du tableau 1 porte sur R12... R15 et R20... R23 (RA... RD du tableau). Si l'atténuation souhaitée est de **18 dB/octave**, il convient d'omettre C23 et C31 des filtres passe-bas, et de remplacer

Tableau 1. Formules pour la modification des filtres Bessel et Butterworth en fonction de la pente d'atténuation et de la fréquence de coupure souhaitées.

tableau 1

|  | Bessel  | Butterworth   |   |
|--|---|---|---|
|  <p>12 dB/oct. passe-bas</p>    | $C_A = \frac{0,9076}{2\pi f \cdot R}$ $C_B = \frac{0,6809}{2\pi f \cdot R}$   | $C_A = \frac{1,414}{2\pi f \cdot R}$ $C_B = \frac{0,7071}{2\pi f \cdot R}$  | *) R = valeur unique (environ 4,7... 10 k)  |
|  <p>18 dB/oct. passe-bas</p>   | $C_A = \frac{0,9548}{2\pi f \cdot R}$ $C_B = \frac{0,4998}{2\pi f \cdot R}$ $C_D = \frac{0,7560}{2\pi f \cdot R}$                                       | $C_A = \frac{2}{2\pi f \cdot R}$ $C_B = \frac{0,5}{2\pi f \cdot R}$ $C_D = \frac{1}{2\pi f \cdot R}$  |   |
|  <p>24 dB/oct. passe-bas</p>  | $C_A = \frac{0,7298}{2\pi f \cdot R}$ $C_B = \frac{0,6699}{2\pi f \cdot R}$ $C_C = \frac{1,0046}{2\pi f \cdot R}$ $C_D = \frac{0,3872}{2\pi f \cdot R}$ | $C_A = \frac{1,0824}{2\pi f \cdot R}$ $C_B = \frac{0,9239}{2\pi f \cdot R}$ $C_C = \frac{2,6130}{2\pi f \cdot R}$ $C_D = \frac{0,3827}{2\pi f \cdot R}$ |   |
|  <p>12 dB/oct. passe-haut</p> | $R_A = \frac{1,1017}{2\pi f \cdot C}$ $R_B = \frac{1,4688}{2\pi f \cdot C}$   | $R_A = \frac{0,7071}{2\pi f \cdot C}$ $R_B = \frac{1,414}{2\pi f \cdot C}$  | *) C = valeur unique (environ 4,7... 10 nF) |
|  <p>18 dB/oct. passe-haut</p> | $R_A = \frac{1,0474}{2\pi f \cdot C}$ $R_B = \frac{2,0008}{2\pi f \cdot C}$ $R_D = \frac{1,3228}{2\pi f \cdot C}$                                       | $R_A = \frac{0,5}{2\pi f \cdot C}$ $R_B = \frac{2}{2\pi f \cdot C}$ $R_D = \frac{1}{2\pi f \cdot C}$  |   |
|  <p>24 dB/oct. passe-haut</p> | $R_A = \frac{1,3701}{2\pi f \cdot C}$ $R_B = \frac{1,4929}{2\pi f \cdot C}$ $R_C = \frac{0,9952}{2\pi f \cdot C}$ $R_D = \frac{2,5830}{2\pi f \cdot C}$ | $R_A = \frac{0,9239}{2\pi f \cdot C}$ $R_B = \frac{1,0824}{2\pi f \cdot C}$ $R_C = \frac{0,3827}{2\pi f \cdot C}$ $R_D = \frac{2,6130}{2\pi f \cdot C}$ |   |

tableau 2

| f<br>(Hz) | passe-bas<br>12 dB/oct. |       |              |       | passe-bas<br>18 dB/oct. |       |              |             |              |       | passe-bas<br>24 dB/oct. |       |              |       |              |       |              |       |
|-----------|-------------------------|-------|--------------|-------|-------------------------|-------|--------------|-------------|--------------|-------|-------------------------|-------|--------------|-------|--------------|-------|--------------|-------|
|           | Bessel                  |       | Butterworth  |       | Bessel                  |       |              | Butterworth |              |       | Bessel                  |       |              |       | Butterworth  |       |              |       |
|           | R = 5k6 (2x)            |       | R = 5k6 (2x) |       | R = 5k6 (3x)            |       | R = 5k6 (3x) |             | R = 5k6 (3x) |       | R = 5k6 (4x)            |       | R = 5k6 (4x) |       | R = 5k6 (4x) |       | R = 5k6 (4x) |       |
|           | CA                      | CB    | CA           | CB    | CA                      | CB    | CD           | CA          | CB           | CD    | CA                      | CB    | CC           | CD    | CA           | CB    | CC           | CD    |
|           | (nF)                    | (nF)  | (nF)         | (nF)  | (nF)                    | (nF)  | (nF)         | (nF)        | (nF)         | (nF)  | (nF)                    | (nF)  | (nF)         | (nF)  | (nF)         | (nF)  | (nF)         | (nF)  |
| 100       | 257,9                   | 193,5 | 401,9        | 200,9 | 271,4                   | 142,0 | 214,9        | 568,4       | 142,1        | 284,2 | 207,4                   | 190,1 | 285,5        | 110,0 | 307,6        | 262,0 | 742,6        | 108,8 |
| 200       | 128,9                   | 96,8  | 200,9        | 100,5 | 135,7                   | 71,0  | 107,4        | 284,2       | 71,0         | 142,1 | 103,7                   | 95,2  | 142,8        | 55,0  | 153,8        | 131,3 | 371,3        | 54,4  |
| 300       | 85,9                    | 64,5  | 133,9        | 66,9  | 90,4                    | 47,3  | 71,6         | 189,5       | 47,4         | 94,7  | 69,1                    | 63,5  | 95,2         | 36,7  | 102,5        | 87,5  | 247,5        | 36,3  |
| 400       | 64,5                    | 48,4  | 100,5        | 50,2  | 67,8                    | 35,5  | 53,7         | 142,1       | 35,5         | 71,1  | 51,9                    | 47,6  | 71,4         | 27,5  | 76,9         | 65,6  | 185,7        | 27,2  |
| 500       | 51,6                    | 38,7  | 80,4         | 40,2  | 54,3                    | 28,4  | 42,9         | 113,7       | 28,4         | 56,8  | 41,5                    | 38,1  | 57,1         | 22,0  | 61,5         | 52,5  | 148,5        | 21,8  |
| 600       | 42,9                    | 32,3  | 66,9         | 33,5  | 45,2                    | 23,7  | 35,9         | 94,7        | 23,7         | 47,4  | 34,6                    | 31,7  | 47,6         | 18,3  | 51,3         | 43,8  | 123,8        | 18,1  |
| 700       | 36,8                    | 27,6  | 57,4         | 28,7  | 38,8                    | 20,3  | 30,7         | 81,2        | 20,3         | 40,6  | 29,6                    | 27,2  | 40,8         | 15,7  | 43,9         | 37,5  | 106,1        | 15,5  |
| 800       | 32,2                    | 24,2  | 50,2         | 25,1  | 33,9                    | 17,8  | 26,9         | 71,0        | 17,8         | 35,5  | 25,9                    | 23,8  | 35,7         | 13,8  | 38,5         | 32,8  | 92,8         | 13,6  |
| 1.000     | 25,8                    | 19,4  | 40,2         | 20,1  | 27,1                    | 14,2  | 21,5         | 56,8        | 14,2         | 28,4  | 20,7                    | 19,0  | 28,6         | 11,0  | 30,8         | 26,3  | 74,3         | 10,9  |
| 1.500     | 17,2                    | 12,9  | 26,8         | 13,4  | 18,1                    | 9,47  | 14,3         | 37,9        | 9,47         | 18,9  | 13,8                    | 12,7  | 19,0         | 7,34  | 20,5         | 17,5  | 49,5         | 7,25  |
| 2.000     | 12,9                    | 9,68  | 20,1         | 10,0  | 13,6                    | 7,10  | 10,7         | 28,4        | 7,11         | 14,2  | 10,4                    | 9,51  | 14,3         | 5,51  | 15,4         | 13,1  | 37,1         | 5,44  |
| 2.500     | 10,3                    | 7,74  | 16,1         | 8,04  | 10,9                    | 5,68  | 8,59         | 22,7        | 5,68         | 11,4  | 8,30                    | 7,61  | 11,4         | 4,40  | 12,3         | 10,5  | 29,7         | 4,35  |
| 3.000     | 8,59                    | 6,45  | 13,4         | 6,70  | 9,04                    | 4,73  | 7,16         | 18,9        | 4,74         | 9,47  | 6,91                    | 6,35  | 9,52         | 3,67  | 10,3         | 8,75  | 24,8         | 3,62  |
| 3.500     | 7,37                    | 5,53  | 11,5         | 5,74  | 7,75                    | 4,06  | 6,14         | 16,2        | 4,06         | 8,12  | 5,93                    | 5,44  | 8,16         | 3,14  | 8,79         | 7,50  | 21,2         | 3,11  |
| 4.000     | 6,45                    | 4,83  | 10,0         | 5,02  | 6,78                    | 3,55  | 5,37         | 14,2        | 3,55         | 7,11  | 5,19                    | 4,76  | 7,14         | 2,75  | 7,69         | 6,58  | 18,6         | 2,72  |
| 5.000     | 5,16                    | 3,87  | 8,03         | 4,01  | 5,43                    | 2,84  | 4,30         | 11,4        | 2,84         | 5,68  | 4,15                    | 3,81  | 5,17         | 2,20  | 6,15         | 5,25  | 14,9         | 2,18  |
| 10.000    | 2,58                    | 1,94  | 4,01         | 2,0   | 2,71                    | 1,42  | 2,15         | 5,68        | 1,42         | 2,84  | 2,07                    | 1,90  | 2,86         | 1,10  | 3,08         | 2,63  | 7,43         | 1,09  |

Tableau 2. Résultats du calcul de la valeur des composants d'un filtre passe-bas conformément aux indications du tableau 1 pour un certain nombre de fréquences de coupure courantes.

tableau 3

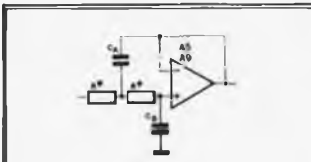
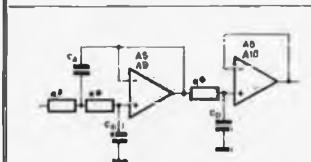
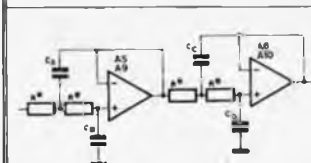
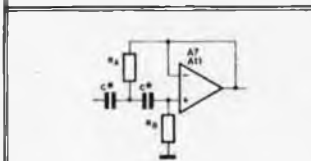
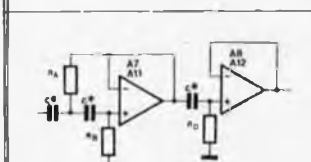
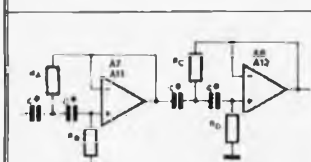
| f<br>(Hz) | passe-haut<br>12 dB/oct. |       |              |       | passe-haut<br>18 dB/oct. |       |              |             |              |       | passe-haut<br>24 dB/oct. |       |              |       |              |       |              |       |
|-----------|--------------------------|-------|--------------|-------|--------------------------|-------|--------------|-------------|--------------|-------|--------------------------|-------|--------------|-------|--------------|-------|--------------|-------|
|           | Bessel                   |       | Butterworth  |       | Bessel                   |       |              | Butterworth |              |       | Bessel                   |       |              |       | Butterworth  |       |              |       |
|           | C = 4n7 (2x)             |       | C = 4n7 (2x) |       | C = 4n7 (3x)             |       | C = 4n7 (3x) |             | C = 4n7 (3x) |       | C = 4n7 (4x)             |       | C = 4n7 (4x) |       | C = 4n7 (4x) |       | C = 4n7 (4x) |       |
|           | RA                       | RB    | RA           | RB    | RA                       | RB    | RD           | RA          | RB           | RD    | RA                       | RB    | RC           | RD    | RA           | RB    | RC           | RD    |
|           | (kΩ)                     | (kΩ)  | (kΩ)         | (kΩ)  | (kΩ)                     | (kΩ)  | (kΩ)         | (kΩ)        | (kΩ)         | (kΩ)  | (kΩ)                     | (kΩ)  | (kΩ)         | (kΩ)  | (kΩ)         | (kΩ)  | (kΩ)         | (kΩ)  |
| 100       | 373,1                    | 497,4 | 239,4        | 478,8 | 354,7                    | 677,5 | 447,9        | 169,3       | 677,3        | 338,6 | 463,9                    | 505,5 | 337,0        | 874,7 | 312,9        | 366,5 | 129,6        | 884,8 |
| 200       | 186,5                    | 248,7 | 119,7        | 239,4 | 177,3                    | 338,8 | 223,9        | 84,7        | 338,6        | 169,3 | 231,9                    | 252,8 | 168,5        | 437,3 | 156,4        | 183,3 | 64,8         | 442,4 |
| 300       | 124,4                    | 165,8 | 79,8         | 159,6 | 118,2                    | 225,8 | 149,3        | 56,4        | 225,8        | 112,9 | 154,7                    | 168,5 | 112,3        | 291,6 | 104,3        | 122,2 | 43,2         | 294,9 |
| 400       | 93,3                     | 124,3 | 59,9         | 119,7 | 88,7                     | 169,4 | 111,9        | 42,3        | 169,3        | 84,7  | 115,9                    | 126,4 | 84,3         | 218,7 | 78,2         | 91,6  | 32,4         | 221,2 |
| 500       | 74,6                     | 99,5  | 47,9         | 95,8  | 70,9                     | 135,5 | 89,6         | 33,9        | 135,5        | 67,7  | 92,8                     | 101,1 | 67,4         | 174,9 | 62,6         | 73,3  | 25,6         | 176,9 |
| 600       | 62,2                     | 82,9  | 39,9         | 79,8  | 59,1                     | 112,9 | 74,7         | 28,2        | 112,9        | 56,4  | 77,3                     | 84,3  | 56,2         | 145,8 | 52,1         | 61,1  | 21,6         | 147,5 |
| 700       | 53,3                     | 71,1  | 34,2         | 68,4  | 50,7                     | 96,8  | 63,9         | 24,2        | 96,8         | 48,4  | 66,3                     | 72,2  | 48,1         | 124,9 | 44,7         | 52,4  | 18,5         | 126,4 |
| 800       | 46,6                     | 62,2  | 29,9         | 59,9  | 44,3                     | 84,7  | 55,9         | 21,2        | 84,7         | 42,3  | 57,9                     | 63,2  | 42,1         | 109,3 | 39,1         | 45,8  | 16,2         | 110,6 |
| 1.000     | 37,3                     | 49,7  | 23,9         | 47,9  | 35,5                     | 67,8  | 44,8         | 16,9        | 67,7         | 33,4  | 46,4                     | 50,6  | 33,7         | 87,5  | 31,3         | 36,7  | 12,9         | 88,5  |
| 1.500     | 24,9                     | 33,2  | 15,9         | 31,9  | 23,6                     | 45,2  | 29,9         | 11,3        | 45,2         | 22,6  | 30,9                     | 33,7  | 22,5         | 58,3  | 20,9         | 24,4  | 8,64         | 58,9  |
| 2.000     | 18,7                     | 24,9  | 11,9         | 23,9  | 17,7                     | 33,9  | 22,4         | 8,47        | 33,9         | 16,9  | 23,2                     | 25,3  | 16,9         | 43,7  | 15,6         | 18,3  | 6,48         | 44,2  |
| 2.500     | 14,9                     | 19,9  | 9,57         | 19,2  | 14,2                     | 27,1  | 17,9         | 6,77        | 27,1         | 13,5  | 18,6                     | 20,2  | 13,5         | 34,9  | 12,5         | 14,7  | 5,18         | 35,4  |
| 3.000     | 12,4                     | 16,6  | 7,98         | 15,9  | 11,8                     | 22,6  | 14,9         | 5,64        | 22,6         | 11,3  | 15,5                     | 16,9  | 11,2         | 29,2  | 10,4         | 12,2  | 4,32         | 29,5  |
| 3.500     | 10,7                     | 14,2  | 6,84         | 13,7  | 10,1                     | 19,4  | 12,8         | 4,84        | 19,4         | 9,68  | 13,3                     | 14,4  | 9,63         | 24,9  | 8,94         | 10,5  | 3,7          | 25,3  |
| 4.000     | 9,33                     | 12,4  | 5,98         | 11,9  | 8,87                     | 16,9  | 11,2         | 4,23        | 16,9         | 8,47  | 11,6                     | 12,6  | 8,43         | 21,9  | 7,82         | 9,16  | 3,24         | 22,1  |
| 5.000     | 7,46                     | 9,94  | 4,79         | 9,58  | 7,09                     | 13,6  | 8,96         | 3,39        | 13,5         | 6,77  | 9,28                     | 10,1  | 6,74         | 17,5  | 6,26         | 7,33  | 2,59         | 17,7  |
| 10.000    | 3,73                     | 4,97  | 2,39         | 4,79  | 3,55                     | 6,78  | 4,48         | 1,69        | 6,77         | 3,39  | 4,64                     | 5,06  | 3,37         | 8,7   | 3,13         | 3,67  | 1,30         | 8,85  |

Tableau 3. Résultats du calcul de la valeur des composants d'un filtre passe-haut conformément aux indications du tableau 1 pour un certain nombre de fréquences de coupure courantes.

R10 et R18 par des ponts de câblage; dans les filtres passe-haut, on omettra R14 et R22, tandis que C27 et C35 seront remplacés par des ponts de câblage.

Si l'atténuation souhaitée est de 12 dB/octave, on supprimera dans chaque filtre les composants du deuxième segment, à l'exception de l'amplificateur opérationnel qui fera office de tampon. Ce qui signifie que dans les filtres passe-bas, on supprimera C23, C24, C31 et C32, tandis que R10, R11, R18 et R19 sont remplacés par des ponts de câblage; dans les filtres passe-haut, on éliminera R14, R15, R22 et R23, et on remplacera C27, C28, C35 et C36 par des ponts de câblage.

Lorsque l'on aura arrêté son choix de la pente, de la fréquence de coupure et du type de filtre (Bessel ou Butterworth), on pourra passer au calcul de la valeur des composants CA... CD et RA... RD à l'aide des formules du tableau 1. Une partie non négligeable de ce travail a été machée pour vous. Les tableaux 2 et 3 donnent les résultats de ces calculs pour un certain nombre de fréquences de coupure. La correspondance entre les composants est la même que pour le tableau 1: C21... C24 et C29... C32 d'une part, CA... CD d'autre part; R12... R15 et R20... R23 d'une part, et RA... RD de l'autre. C'est délibérément que nous n'avons pas arrondi les résultats donnés dans les tableaux 2 et 3. Ceci permettra de les atteindre par approximation à l'aide de mises en série et/ou en parallèle de deux ou plusieurs condensateurs ou résistances de valeur normalisée. En principe,

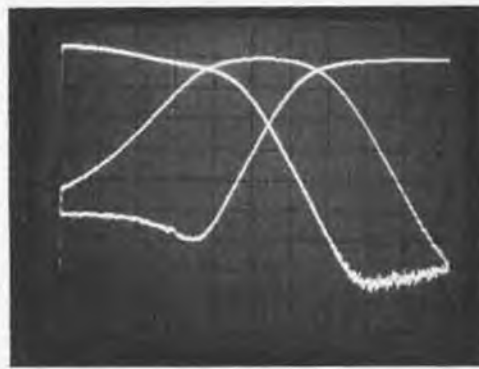

la série E24 donne une précision satisfaisante; mais les moins exigeants d'entre nos lecteurs se contenteront d'utiliser les composants de la série E12, au prix de caractéristiques moins serrées.

### Réalisation

Après tout ce qui vient d'être dit sur la manière de s'y prendre pour dimensionner les filtres, il ne reste plus grand-chose à ajouter sur la réalisation. Le dessin de circuit imprimé de la figure 7 avec la sériographie pour l'implantation des composants devrait transformer cette réalisation en partie de plaisir.

Tous les composants de la figure 6, à l'exception du transformateur d'alimentation, y sont logés. Répétons à ce propos que nous sommes en présence d'un seul canal; pour la stéréophonie, tout est à multiplier par deux: la liste des composants, le circuit imprimé, l'alimentation et son transformateur... et le prix! Il est logique



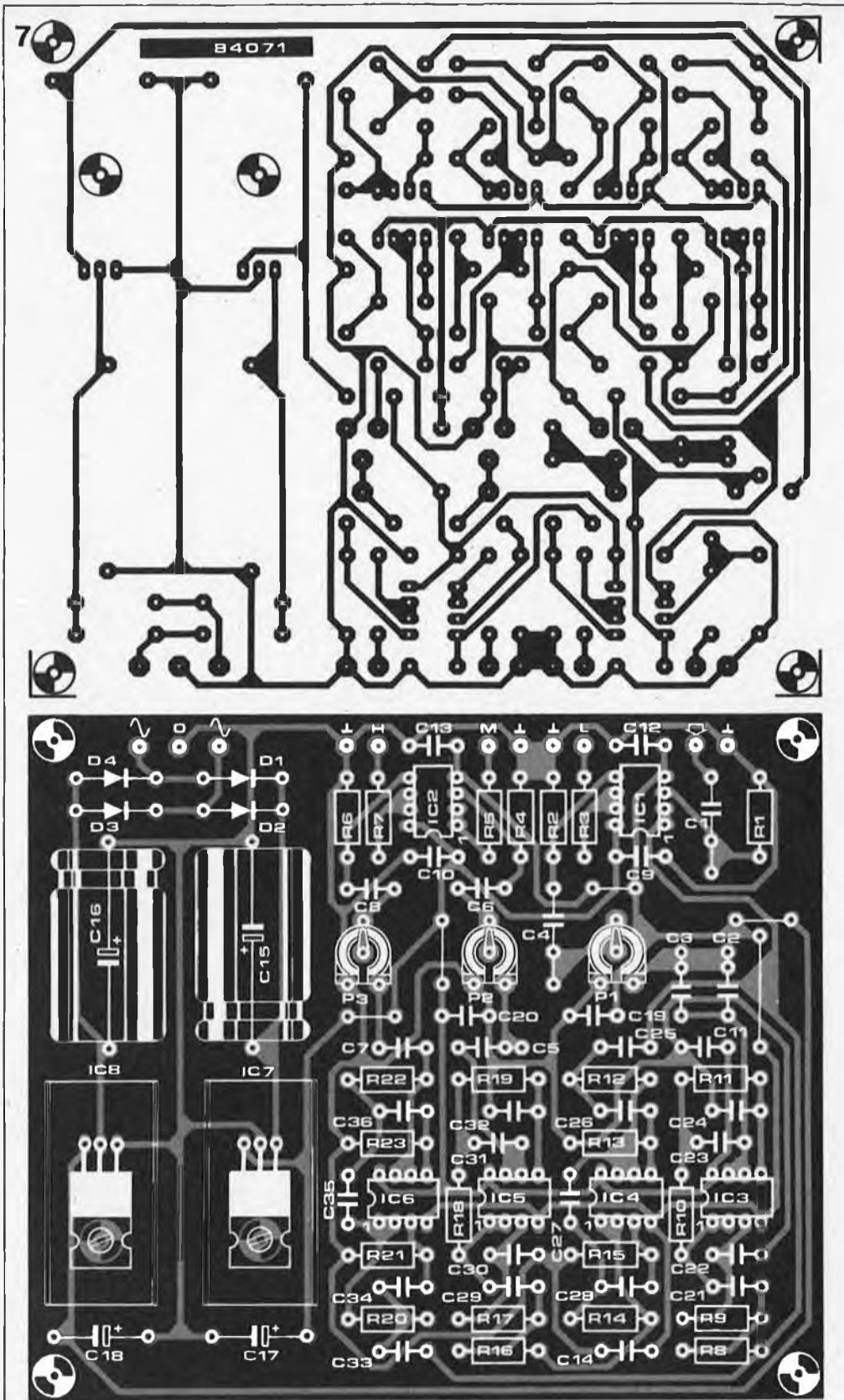

**Liste des composants**

**Résistances:**

- R1, R2, R4, R6 = 47 k
- R3, R5, R7 = 100 Ω
- R8...R11, R16...R19 = 5k6
- R12, R20 = voir tableaux:  
 R<sub>A</sub>
- R13, R21 = voir tableaux:  
 R<sub>B</sub>
- R14, R22 = voir tableaux:  
 R<sub>C</sub>
- R15, R23 = voir tableaux:  
 R<sub>D</sub>

**Condensateurs:**

- C1 = 2μ2 (MKT)
- C2, C3 = 820 n
- C4 = 1 μ (MKT)
- C5 = 470 n
- C6, C7, C9...C14, C19, C20 = 100 n
- C8 = 15 n
- C15, C16 = 1000 μ/25 V
- C17, C18 = 10 μ/25 V
- C21, C29 = voir tableaux:  
 C<sub>A</sub>
- C22, C30 = voir tableaux:  
 C<sub>B</sub>
- C23, C31 = voir tableaux:  
 C<sub>C</sub>
- C24, C32 = voir tableaux:  
 C<sub>D</sub>
- C25...C28, C33...C36 = 4n7

**Semiconducteurs:**

- IC1...IC6 = NE 5532N
- IC7 = 7815
- IC8 = 7915
- D1...D4 = 1N4001

**Divers:**

- Tr = 2 x 15 V/100 mA transformateur secteur
- P1, P2, P3 = 22 k aj.
- S1 = interrupteur secteur bipolaire
- F1 = fusible 200 mA retardé
- Radiateur pour IC8 et IC7 (pas indispensable)

Figure 7. Avec son alimentation à bord, le filtre actif est un module tout à fait autonome. Avant de vous lancer dans sa réalisation, lisez attentivement le paragraphe "Dimensionner" qui donne toutes les indications sur les modifications nécessaires pour obtenir d'autres caractéristiques de filtrage que celles du schéma de la figure 6.

de monter le filtre et les trois étages de puissance directement dans les enceintes; il n'y aura donc par canal qu'un seul câble de liaison blindé entre le préamplificateur et l'enceinte. Puisqu'il est question de câble blindé, profitons-en pour rappeler que la liaison entre la sortie de nos filtres et l'entrée des étages de puissance devra également être blindée. Si cette disposition est logique, elle n'est pas impérative pour autant: le filtre de chaque canal

pourra être monté dans un boîtier distinct, avec ou sans étage de puissance. Lorsque les filtres et les étages de sortie sont montés dans l'enceinte, il est recommandé de prévoir un compartiment à part, bien aéré et facilement accessible. Nous n'irons pas plus avant dans les directives pour la réalisation d'une enceinte à trois voies active: il faudrait entrer dans le détail et cet article deviendrait interminable.

## Deux nouveaux outils à usages multiples

La société Dremel, division de Emerson Electric CO., présente deux nouveaux kits Moto-Tool à usages multiples répondant aux normes électriques VDE, KEMA et qui se distinguent par un nouveau moteur à haute vitesse à double isolation ne provoquant pas d'interférence radio. Le moteur puissant de 115 W fonctionne directement sur secteur 220 V/240 V. Il ne faut pas de transformateur, ce qui rend cet outil portatif.



Les nouveaux moto-Tools Dremel conviennent parfaitement aux bricoleurs, hommes de métier et pour le hobby, pour exécuter différents travaux tels que: perçage, meulage, taille, sablage, ciselage, polissage et autre. Il convient pour travailler le métal, le bois, la céramique et les matières plastiques.

Le kit Moto-Tool 3235 comprend un outil à vitesse réglable (5 000 à 25 000 tr/min), 35 accessoires classiques et une mallette à outils pour rangement/transport, robuste et légère, pour maintenir en place l'outil et les accessoires.

Le kit Moto-Tool 3114 comprend un outil à une seule vitesse (25 000 tr/min) et 14 accessoires.

*Dremel Europe  
Konijnenberg, 60  
4825 BD Breda  
Pays-Bas*

## Réalisez vos circuits imprimés

La Société Siceront KF propose une gamme pour les électroniciens débutants ou confirmés.



Le Diaphane KF: ce produit en atomiseur rend transparent toute photocopie ou feuille de papier, que l'on peut utiliser alors comme un film classique, sans passer par la méthode du calque et signes transferts, technique longue et onéreuse.

- un banc à insoler livré en kit: comprend un coffret plastique déjà monté ainsi que tout le matériel nécessaire au montage: minuterie coupe-circuit, tubes actiniques, douilles, starters etc.. Montage facile et rapide grâce à un schéma joint, pour une surface d'insolation de 270 x 400 mm.
- des machines à graver à mousse de perchlorure avec couvercle: la GRAVE VITE 1, sans chauffage, la GRAVE VITE 2 avec chauffage et coffret de commande. Le temps de gravure varie de 3 à 5 minutes, pour une surface maximum de 180 x 240 mm.
- et, bien entendu, tous les produits nécessaires à la réalisation de vos circuits imprimés: plaques présensibilisées, révélateur, vernis thermosoudable coloré pour leur protection, perchlore en granulés, détachant perchlore, etc...

*Siceront KF S.A.  
304, bd Charles de Gaulle, BP 41,  
92393 Villeneuve la Garenne Cedex  
Tel. 1/794.28.15*

## Indicateurs LED à angle droit

Sloan, représenté par Capey, présente une nouvelle série d'indicateurs LED à angle droit.

Proposée en 4 couleurs (rouge - vert - jaune - orange) et en version horizontale et verticale, cette nouvelle gamme est présentée en boîtier noir à fort contraste, la construction du support avec épaulement permet d'obtenir une implantation en ligne compacte au pas de 5,08 mm sans perte de pas.

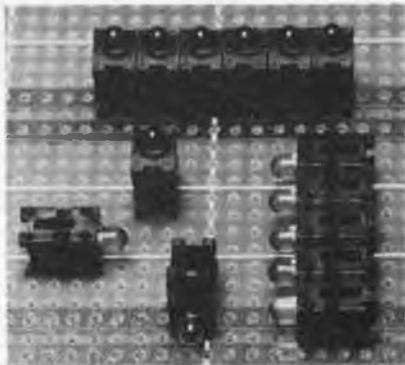

Equipé de LED 3 mm, en version standard ou haute luminosité, cet indicateur couvre une grande variété d'applications dans les domaines signalisation et informatique.

- Indicateur de défaut.
- Indicateur d'état logique sur bord de carte.
- Panneaux et tableaux synoptiques.

*Capey  
23-25, rue Singer  
75016 Paris  
Tel. 1/525.95.59*

## Connecteur Schotchflex ECC, auto-dénudant, encartable, au pas de 3,96

Ce nouveau connecteur Scotchflex est le premier connecteur ECC encartable et auto-dénudant.



Ce connecteur est également le premier connecteur de puissance de la gamme Scotchflex: chacun de ses conducteurs permet de laisser passer 3 A. Il peut ainsi alimenter des cartes, des dispositifs électro-mécaniques, des petits relais. Les contacts en U auto-dénudants de ce connecteur acceptent tous les types de câbles plats ou de fils individuels de 22 à 24 A.W.G.

3M propose un nouveau câble plat utilisable avec ce connecteur: c'est le premier câble plat de la gamme 3M destiné à faire passer de la puissance et non pas seulement des informations.

*3M France  
Bd de l'Oise  
95006 Cergy Pontoise cedex  
Tel. 3/031.61.61.*

## Supports de circuits intégrés à contacts "lyre"

Ces supports de circuits intégrés 3M, avec épaulements, sont disponibles de

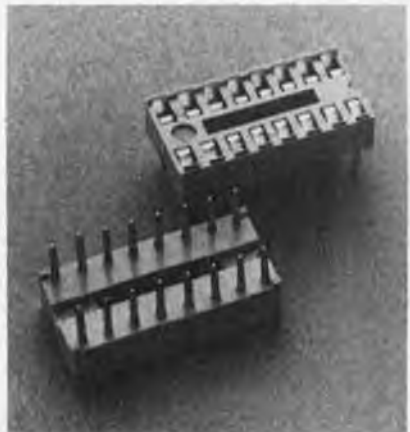

6 à 40 contacts. Etamés, ils ont une bonne tenue en température et peuvent être employés de - 40°C à + 125°C.

*3M France  
Bd de l'Oise  
95006 Cergy Pontoise cedex  
Tel. 3/031.61.61*

# PUBLITRONIC

BP 55 - 59930 La Chapelle d'Armentières

## Liste des Points de Vente

### FRANCE

|       |                |   |
|-------|----------------|---|
| 14000 | CAEN           | Miralec - 4, parvis Notre Dame                      |
| 14000 | CAEN           | Electronic 14 - 54, rue d'Auge                      |
| 18000 | BOURGES        | CAD Electronique - 8, r. Edouard Vaillant           |
| 27930 | EVREUX         | Varlet Elec - 37, Les Prévostes - Boulay-Morin      |
| 28100 | DREUX          | ChT - 13, r. Rotrou                                 |
| 35000 | RENNES         | Computerland Bretagne - 13, av. du Mail             |
| 35000 | RENNES         | Labo "H" - 57, r. Manoir Servigné, ZI r. de Lorient |
| 35000 | RENNES         | Selftronic - 109, av. A. Briand                     |
| 35100 | RENNES         | Electronic System - 166, r. de Nantes               |
| 35400 | ST MALO        | Public Electronic - 86, r. Ville Pepin              |
| 36000 | CHATEAUXROUX   | Flotek Sarl - 38, r. Grande                         |
| 37000 | TOURS          | BG Electronic - 10, r. N. Destouches                |
| 37000 | TOURS          | Radio Son - 31, r. N. Destouches                    |
| 44000 | NANTES         | Atlantique Composants - 27, chauss. de la Madeleine |
| 44029 | NANTES Cedex   | Silicone Vallée - 87, quai de la Fosse              |
| 45200 | MONTARGIS      | Electronique Service - 90, r. de la Libération      |
| 49000 | ANGERS         | Atlantique Composants - 40, r. de la Larevellière   |
| 49000 | ANGERS         | Electronic Loisirs - 11-13, r. Beurepaire           |
| 49000 | ANGERS         | Silicone Vallée - 22, r. Boisnet                    |
| 56100 | LORIENT        | Ets Majchrzak - 107, r. P. Guieysse                 |
| 72000 | LE MANS        | S.V.A. - 14, r. Wilbur Wright                       |
| 75008 | PARIS          | Penta 8 - 34, r. de Turin                           |
| 75009 | PARIS          | Albion - 9, r. de Budapest                          |
| 75010 | PARIS          | Acer - 42, r. de Chabrol                            |
| 75010 | PARIS          | Mabel Electronique - 35, r. d'Alsace                |
| 75010 | PARIS          | Sté Nlle Radio Prim - 5, r. de l'Aqueduc            |
| 75011 | PARIS          | Magnétic France - 11, pl. de la Nation              |
| 75012 | PARIS          | Les Cyclades - 11, bd Diderot                       |
| 75012 | PARIS          | Reuilly Composants - 79, bd Diderot                 |
| 75013 | PARIS          | Penta 13 - 10, bd Arago                             |
| 75014 | PARIS          | Compokit - 174, bd du Montparnasse                  |
| 75014 | PARIS          | Montparnasse Composants - 3, r. du Maine            |
| 75014 | PARIS          | Radio Beaugrenelle - 6, r. Beaugrenelle             |
| 75016 | PARIS          | Penta 16 - 5, r. Maurice Bourdet                    |
| 75018 | PARIS          | Electro Puce - 4, rue de Trétaigne                  |
| 75019 | PARIS          | Tcicom - 87, rue de Flandre                         |
| 75341 | PARIS Cedex 07 | Au Pigeon Voyageur - 252, bd St Germain             |
| 76000 | ROUEN          | Courtin Electronique - 52, r. de la Vicomté         |
| 76600 | LE HAVRE       | Sonokit Electronique - 74, r. Victor Hugo           |
| 76600 | LE HAVRE       | Sonodis - 42, r. des Drapiers                       |
| 77000 | MELUN          | G'Elec - 22, av. Thiers                             |
| 77500 | CHELLES        | Chelles Electronique - 19, av. du Mal Foch          |
| 79300 | BRESSUIRE      | S.L.E. - Passage de la Poste                        |
| 86000 | POITIERS       | MCC Electronic Carlouet - Centre de gros            |
| 91260 | JUVISY         | Limko - 10, r. Hoche                                |
| 92190 | MEUDON         | Ets Lefevre - 22, pl. H. Brousse                    |
| 92220 | BAGNEUX        | B.H. Electronique - 164, av. Aristide Briand        |
| 92240 | MALAKOFF       | Béric - 43, bd Victor Hugo, BP 4                    |
| 92700 | COLOMBES       | QSA Electronics - 3, r. du 8 mai 1945               |
| 95021 | CERGY Cedex    | Avena - square Colombia BP 94 Centre gare           |

### ETRANGERS

ITALIE SAN PROSPERO MODENA

41030

Proceeding Electronic System - Via Bergamini, 2

LIBAN JAL EL DIB

ITEC - BP 6004 (415767)

### BIENVENUE AUX NOUVEAUX REVENDEURS

27200 VERNON

DIGITRONIC - 83, r. Carnot

56100 LORIENT

ELECTRO-KIT - 24, bd Joffre

79000 NIORT

E.79 - 59, rue d'Alsace Lorraine



# electro-puce

| MOTOROLA | prix T.T.C. |
|----------|-------------|
| 6800     | 37,50       |
| 6802     | 36,50       |
| 6809     | 69,00       |
| 68B09    | 136,50      |
| 6821     | 19,50       |
| 6840     | 41,00       |
| 6850     | 19,50       |
| 68000PB  | 366,50      |

| EFCIS   | prix T.T.C. |
|---------|-------------|
| 9364    | 97,00       |
| 9365-66 | 373,00      |
| 9367    | 455,00      |
| 7910    | 464,00      |

| ROCKWELL | prix T.T.C. |
|----------|-------------|
| 6502     | 75,00       |
| 6502A    | 82,00       |
| 6522     | 66,00       |
| 6532     | 83,00       |
| 6545     | 114,00      |
| 6551     | 79,00       |

| MÉMOIRES | prix T.T.C. |
|----------|-------------|
| 4116     | 17,00       |
| 4164     | 75,00       |
| 4416     | 75,00       |
| 2716     | 35,00       |
| 2732     | 60,00       |
| 2732A    | 90,00       |
| 2764     | 110,00      |

## SPECIALISEE EN ELECTRONIQUE NUMERIQUE

- Programmeur, Duplicateurs d'EPROM...
- Supports, Connecteurs : 3M, TB & OEC, AUGAT, EMC...
- Claviers, Ecrans : SUD-ALIM, ZENITH...
- Coffrets et Cartes Format Europe : EUROBOX, KF...
- Transferts : MECANORMA Electronic
- Cartes d'essai : 3M-PROTOKIT...

| INTEL   | prix T.T.C. |
|---------|-------------|
| 8085    | 68,00       |
| 8088    | 175,00      |
| 8031    | 165,00      |
| 8155-56 | 68,50       |
| 8251    | 54,50       |
| 8253    | 61,50       |
| 8255    | 46,50       |
| 8257    | 56,00       |
| 8259    | 68,50       |
| 8279    | 68,50       |

| ZILOG        | prix T.T.C. |
|--------------|-------------|
| Z80 4 MHz    | 38,50       |
| CPU          | 38,50       |
| CTC          | 38,50       |
| PIO          | 38,50       |
| DMA          | 111,00      |
| SIO          | 102,50      |
| Z 28001      | 548,50      |
| Z 28010      | 552,00      |
| Z 28030-8530 | 508,00      |
| Z 28031-8531 | 478,00      |
| Z 28036-8536 | 508,00      |
| Z 28671      | 300,00      |

| WESTERN DIGITAL | prix T.T.C. |
|-----------------|-------------|
| 179x            | 265,00      |
| 279x            | 520,00      |

## OFFRE SPÉCIALE réalisez votre CARTE GRAPHIQUE COULEURS (512 x 256 points, en 16 couleurs)

avec  
800 F.T.T.C.

- un 9367
- huit 4416
- une documentation

Vente par correspondance (frais d'envoi : 15 F pour les C.I.)

4, rue de Trétagne 75018 PARIS M° Jules Joffrin Tél. : (1) 254.24.00

Heures d'ouverture : 9 h 30-12 h - 14 h-18 h 30 du lundi au samedi

# Heathkit MOINS CHER !

LE PLUS GRAND NOM DU KIT EN INFORMATIQUE ET ELECTRONIQUE

OUVERTURE D'UN MAGASIN EN OCTOBRE 84 37, Bd MAGENTA PARIS - 10e



IG 1277 GENERATEUR D'IMPULSIONS



TRANSCEIVER HW - 9



ID 4001 METEO PROCESSEUR



MICRO-ORDINATEUR HS 161

Pour obtenir gratuitement le catalogue HEATHKIT (sans obligation d'achat), vous pouvez soit le retirer dans les magasins HBN, soit le demander à notre Siège Social : 12, rue Gambetta - 51100 REIMS Tél. (26) 40. 66. 19 - en remplissant et en retournant ce coupon détachable.

BON POUR UN CATALOGUE GRATUIT

NOM. .... PRENOM. ....  
 ADRESSE .....  
 VILLE. .... Cde Postal .....

Ci-joint 10F en timbres pour participation aux frais d'envoi.







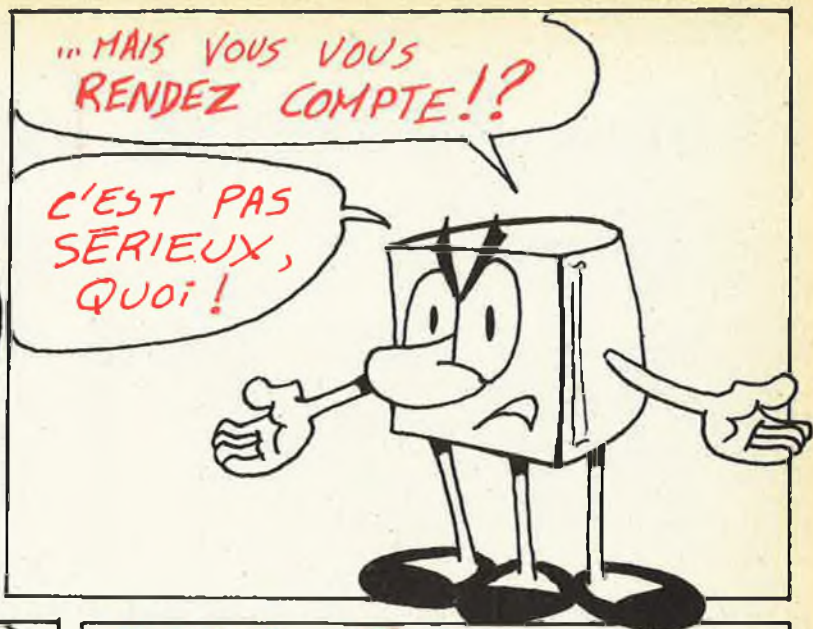

Rési et Transi n° 1  
"Échec aux Mystères de l'Électronique"  
Construire soi-même un testeur de continuité, un manipulateur de morse, un amplificateur, et réaliser les expériences proposées pour s'initier à l'électronique et à ses composants.  
Prix: 67 F avec le circuit imprimé d'expérimentation et le résimètre.

Rési et Transi n° 2  
"Touche pas à ma bécane".  
Construction d'une alarme et d'une sirène à monter sur son vélo, dans sa voiture ou sa maison etc. Apprendre l'électronique en associant l'utile à l'agréable.  
Prix de l'album: 49 F  
Les circuits imprimés sont vendus séparément:  
Alarme (Réf. 83999-1): 28,50 F  
Sirène (Réf. 83999-2): 29,50 F

Forfait de port 14 FF. Disponibles chez:  
- Publitronic, BP55 69930 La Chapelle d'Armentières (Utiliser le Bon de Commande en encart) - Les revendeurs Publitronic - Certains libraires.





**Achète** albums electronique applications année 77/78/80/81 en très bon état Cahan Bruno Cairon 14610 Thaon. Tel. 31/80.06.88.

**Vds synthé** Polyphonique multi-man »3000 F) neuf: 7000 F. et tête ampli guitare MI150 W (reverb + equaliseur 2000 F Aguado Ph cite carrere Bt A esc 3 65000 Tarbes.

**Vds sym 1**, boîte, 64 k Elekt, edit. ass., tem. Hazeltine 1520, prog. Eprom (à tester), manuels divers électr. 2800 F. Tel. 1/707.88.33 le soir. Prieto J P 39, av. des Gobelins 75013 Paris.

**Vds antenne CB + mat. 250 F** Matériels pour alim condos radiateurs To3 puissance revues RP EP HP 1/2 prix. Tel. Daniel 7/890.46.80

**Cherche** pour TI99 Basic étendu et modules de jeux. Tel. 20/91.89.23.

**Vds floppy 5 1/4 800 F floppy 8' SF 1000 F** clavier membrane serieux 200 F Terminal à prendre sur place Tel. 89/65.10.24 ap. 19 h.

**Achète** oscillo Heat non monté modèle indifférent faire offre au 6/437.21.52 après 20 h.

**Vds 2 ram 16 k: 350 F pce** VDU: 500 F, dos 3.3, doc: 200F Eproms: Tmv 522, PMV 522, dos521VT: 70 F Bardet 85540 Champ St Père Tel. 51/40.98.19.

**Vds sharp PC1251, CE125,** papier, cassettes (2500 F). Tel. 1/889.10.29.

**Vds antenne QRA GP27E 3** radiants, mat 250 F gros condos pour alim 1/2 prix. Daniel Tel. 7/890.46.80.

**Vds terminal ASCII vidéo** en rack 1500 F radar anti-vol 600 F interface centronics pour ZX81 400 F Tel. 1/235.17.89 Paris.

**Vds Oric 1**, moniteur prince l'ensemble 3200 F. Gillet 25 r. Jean Marin Naudin Tel. 1/655.46.83. 92220 Bagneux

**Vds PC1245, et PC1251** complet Alléguède 7, r. Longueville 08000 Charleville Tel. 24/33.32.75.

**SWL recherche** doc sur traduction RTTY (baudot-Ascii) du russe arabe-asiect. en alphabet latin réponse assurée merci. Midy 7 place Alessandria 95100 Argenteuil.

**Vds . Votre VIC 20** en 40 caractères prog. soft sur K7 avec notice contre 95 F Bostetter A 4, r. du stade 67480 Roeschwoog.

**Cherche** analyser de spectre affichant les fréquences de mon Egaliser: 28-55-110-220-440-880-1,8-3,5--7 et 14 k. Tel. 6/552.27.79.

**Vds magnet akai 1710 W** stéréo 4 pistes bande 18 cm 2 x 10 W prix 1200 F. Delanchy 1103, grand parc 14200 Herduville. Tel. 31/94.29.29.

**Recherche** urgent montage câblage électronique raccordement cable chassis plaquette circuit imprimé tableau herse à relais. Leverrier P 49, r de Saumur CHouze/Loire 37140 Bourgueil.

**Vds moniteur vidéo** velec sefat VS260 49cm B.E. 500 F avec doc technique Tel. 6/011.76.69.

**Cherche** schémas modulateur UHF ou VHF Cornu Ph 84, r. de la Haye 62190 Lillers.

**Vds cours** de télévision et cours d'électronique digitale SVP. Tel. 56/86.42.81.

**Vds equaliseur** adcss2 1000 F platine k7 technics M230 2 moteurs microprocessor: 1200 F Tel. 1/364.00.11.

**Cause double emploi** vds Junior Computer, carte interface, alim, programmeur d'Eprom 1800 F. Tel. 80/74.30.96.

**Vds clavier** polyphonic Elektor 3000 F, séquenceur poly axis-digital, 4 voies, 7000 notes, 6500 F. Tel. 1/526.68.86. ou 99/96.65.49.

**Ech** trois logiciels de CFAO pour ZX81 contre quatre cassettes audio maxell ulc90 ou tok ad C90 Tel. 3/980.16.15.

**Vds transeiver** decaftd x 150 ou ech contre vic20 ou autre Guenee B lot. Laurent 50200 Monthuchon.

**Vds oscillo 412/5 Hameg** 2 x 20 MHz retard balayage (Delay) + testeur composants HZ65 3800 F tel. de 18 h à 20 h 30. Tel. 1/355.07.99.

**Vds MZ80 k 48 k** avec basic 5060 Pascal LM SP 2001 px 5500 F Piens D Haut de monbaly Vaulx-milieu 38290. Tel. 74/94.13.02.

**Achète** drive 8" ou 5" et imprimante si sortie série-échange 300 programmes new brain. Tel. 6/943.40.99.

**Vds Electronique** pratique du n° 20 à 42. Prix moitié Ecrire Couturaud JL Grand'rue 16320 Villebois Lavalette.

**Vds Vegas 6809** comp. goupil 3 complet rack 19 pouces 2 drives 18 Ok vsflex sbasic utilitaires flex Tel. 41/47.16.44 Le soir Angers.

**Vds ou échange** ampli de sono à lampes 200 W 6 entrées. Faire offre Ecrire: B. Merlier 23, allée de Montreal 91430 Igny.

**Vds Atari CX2600**, 4 cassettes 1500 F tube TVCA51161 x 300 F CI et pièces TVC chassis ca 204 téléavia Tel. 3/024.58.91 après 19 h.

**Cherche** possesseur NBZ80 pour copie ou listing des Eproms Tel. apr. 19 h 20/80.14.62 ou Masure 21 r michelet 59115 Leers.

**Cause départ** vds matériel pour Tavernier 6809- vds CPU (68 AXX), bus, alim Elbaz 1 pte rue de l'Eglise strasbourg . tel. 88/23.15.77.

**Vds schémas T07, DOC 6846/ et extension** Vds mat tavernier CSE départ Urgent Elbaz 1, pte rue de l'Eglise strasbourg . Tel. 88/23.15.77.

**Vds commodore 64**, cassette, RS232, livres prix 16000 FB. Liberton U Tel. 010/86.06.47. Belgique.

**Vds télétype Olivetti 45/50** bds clavier perfo lecteur de bande complet papier, alim 48V prendre sur place 500 F Tel. 6/909.88.82.

**Echange** ou **Vds 500A** ampli 2 x 20 W contre ZX81 Ecrire JM Montel Bissy/Uxelles 71460

**Vds JC**, int, c. bus, alim le tout mont. dans coffret, liv. 1. 2. 3. 4. + paperw. + acces. parf. ord. de marche 2500 F Tel. 40/42.35.77 Pouliguenl.

**Vds multimètre** numérique Beckman T110 - prix 700 F.

**Achète** schémas de câblage du module horloge MA1012 de NS Charriere 26, r Berlioz 25000 Besancon Tel. 81/88.36.09.

**Vds synthé** Formant réglé 3VCO 2ADSR 1 noise 1 VCA 1VCF 1 COM 1RFM 1 LFO gaine skai composants prof. Tel. 3/978.52.18 le soir.

**Cherche** circuit orgue Junior SAA1900 Tel. 21/82.08.56.

**Vds télescope** compact 114/1000 type nova114 complet, jamais servi prix: 2950 F. Florido Tel. 68/76.11.53.

**Vds Elektor** terminal 400 F clavier ASCII 250 F SCMP11 800 F, alim. 4 A, connecteurs 500 F guillaume A 34 eugene Pelletan St Maur.

**Vds mire** convergence métrix GX 962A, mire couleur Philips PP5514, VHF FM trans. Yaesu FTC 2203, le TT TBE ach FTC 2203. Tel. 26/65.40.78.

**Vds oscilloscope** HP double trace 100 MHz avec sondes fréquence-mètre 75 MHz 2 entrées le tout 6000 F. Tel. 1/826.34.97 après 17 h.

**Cherche** n° 37/38 Elektor ou à défaut une photocopie des infocartes C Travers le Pont d'Ohin 35690 Acigne . Tel. 99/62.52.50.

**Vds TI99 4A** (12 83) basic Ext 7 modules de jeux 7k7 progs, jeux 3 manuels 3 revues TI99 cable K7 manettes. Tranchant Tel. 1/907.38.00.

**Achète** détecteur de métaux paru dans Elektor n° 41 - kit ou cable Cornillau 19, av. du Roucas 31480 Leguevin.

**Vds TRS80** mod. 4 128 k et RS232, avec CPM2 2 Azerty et nombreux programmes. Prix très intéressant. Tel. 071/84.62.88 (Belgique).

**Vds pour ZX81** ext mem 288ko, cart 16 à 256 ES Buffer, nvl fct repeat prog Eprom, etc. documentation contre 5 bimbres à 2 F. Nougier 143, bd de la Madeleine 06000 Nice.

**Vds fréquences**mètre 6 digits Elektor complet dans coffret sauf le MR 50398 à insérer dans support 250 F en parfait état. Torris P 67, r. de l'Abbé Coppin 62224 Equihen.

**Cherche** le MK50398 de Mostek et le n° 37 d'Electron. Pratique à prix correct. Torris P 67, r Abbé Coppin 62224 Equihen.

**Cherche** assembleur et basic pour sym 1 Tel. 25/38.40.03 demander Olivier Martin.

**Vds trompette** yamaha, mallette de luxe excellent état. Tel. 6/016.11.94.

**Cherche** cassettes vidéo VCE (anc. systeme philips) enregistres ou non Gummy Redoute 7 1752 Villars sur Glane Suisse. Tel. 037/24.81.85.

**Echange** TX, CB briquet Must cartier neuf C/CPA, monnaies et bille Ts anciens. Tel. 78/88.30.04.

**F3EZ** cause mut. cherche locat. studio 2 dans paris septembre 84 Tel. 76/96.83.64 heures repas adr nomencl ref.

**Vds lampes** et tubes TV occasion prix: 7 F l'unité, par 10: franco e port: 60 F liste contre 2 F en timbres. Riquet A 132, r des pavillons 81000 Albi. Tel. 63/38.04.24.

**Cherche** TV en fonction 100 F Ecrire à Gimenez 1, lot. Jammes St Jean Lasseille 66300 Thuire. Tel. 68/21.60.35.

**Cherche** Elektor terminal plus clavier plus int K7 faire offre écrite à Patrice Gori, 56, rue Dunois 75013 Paris.

## LOISIRS ELECTRONIQUES

**Articles en Promotion**

|                                   |                          |
|-----------------------------------|--------------------------|
| RAM 2102. . . . . 9,90 F          | Z80 ACPU                 |
| RAM 2114. . . . . 19,00 F         | (8 MHz). . . . . 45,00 F |
| RAM 4116 (200 ns) . . . . 19,90 F | EPROM 2716               |
| RAM 4164. . . . . 112,00 F        | NEC. . . . . 56,00 F     |
| RAM 6116 ou Nec 449 C . 95,00 F   | EPROM 2764               |
|                                   | NEC. . . . . 99,00 F     |

**Sous réserve de disponibilité**

**Minimum de commande 100 F + frais d'expédition et paiement en contre-remboursement.**

19, Rue du Dr Louis-Lemaire  
**59140 DUNKERQUE**  
☎ (28) 66.60.90



# où trouver vos composants ?



**Hobby Indus Electronic**  
 Ingénieur MOHSEMI MOURGUE  
 Technicienne diplômée  
 6 rue Denis Simon Beauvais - Tél. 445 66 66  
**COMPOSANTS ELECTRONIQUES**  
 MESURE  
 MATERIEL C.B.  
 LIBRAIRIE SPECIALISEE

**TOUS LES RELAIS**



**Radio-Relais**  
 18, rue Crozatier  
 75012 Paris  
 Tel. 344.44.50  
 (cat. s/demande - réf. Elektor)

**MAXITRONIC** SARL

**SEMICONDUCTEURS GROS/DETAIL**  
 141 BD. BOISSON - TEL: (91) 34 49 79  
 13004 MARSEILLE



Ouvert du lundi au samedi de  
 9 h 30 à 19 h 00



**COMPOKIT**  
 335.41.41

**ELECTRONIQUE • TECHNIQUES • LOISIRS**  
 La qualité industrielle au service de l'amateur

174, bd du Montparnasse - 75014 PARIS

Composants  
 Micro-Informatique  
 Librairie Technique  
 Appareils de mesure  
 Outillage

Composants Electroniques/Micro-Informatique



**J. REBOUL**

34, rue d'Arènes - 25000 Besançon/France  
 Tél. (81) 81.02.19 - Telex 360593 Code 0542  
 Magasin industrie: 72, rue de Trépillot - Besançon  
 Tél. (81) 50.14.85

**RADIO LORRAINE**

*Spécialiste des transistors et circuits intégrés*  
 Pièces détachées, kits, H.P., etc...  
 tubes, livres, outillages

120/124, rue Legendre Paris XVII  
 Tél. 627.21.01 et 229.01.46

**BG Electronique**

- composants grand public et professionnels -  
 - kits - mesure - outillage -  
 Vente par correspondance  
 10, rue Nericault Destouches 37000 Tours  
 Tel. 47/05.04.00

**PIECES DETACHEES** plus de 20000 articles en stock

**BON A DECOUPER** (ou à recopier) pour recevoir le  
**CATALOGUE** (200 pages) que tout électronicien doit posséder,  
 et à adresser à **CIBOT**, 3, rue de Reuilly, 75580 CEDEX PARIS (XII)  
 Gratuit: nos tarifs d'appareils pour Hi-Fi, auto-radio, etc, et notre liste de kits.

Nom ..... Prénom .....

Adresse .....

Code postal ..... Ville .....

Cl-joint la somme de 20F: en chèque bancaire en chèque postal en mandat-lettre

Tartaras 42800 Rive de Gier  
 Tel. (16-1-77) 75.80.56

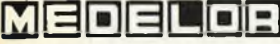

Envoyez-nous 10,50 F et votre adresse,  
 vous recevrez notre nouveau catalogue  
 et tarif 1984/85.

dans le 77 la chasse aux composants



**OUVERT**  
**LE DIMANCHE MATIN**

C'est G'Elec sarl - 22, av. Thiers  
 77000 Melun - Tél. 439.25.70

**ROGELEC**

- composants électroniques - kit - HP -  
 - CB - Sono -  
 - circuits imprimés - librairie technique - etc.  
 Galerie Fenelon 46000 Cahors - Tel. 65/30.14.92

77 Nouveau tarif 84-85 : 5,00 F en timbres

**SANTEL** Sarl

3, rue du bois de l'Île - La Chapelle Rablais  
 77370 NANGIS - Tel. (6) 408.44.20.

**COMPOSANTS JAPONAIS**

Livraison rapide de tous transistors et circuits intégrés  
 Liste de prix contre 10 F en timbres  
 Tarif spécial professionnels

**ELECTRONIQUE DIFFUSION**

62, rue de l'Alouette - 59100 Roubaix - Tel. 20/73.17.10

E.79  
 59, rue d'Alsace Lorraine.  
 79 Niort - Tel. 49/24.69.16

**NOUVEAU A NIORT**

Composants - Kits ...  
 Mesure - etc ...

**LA BOUTIQUE «PRO» SIEMENS**

EXTRAIT DE TARIF N°26 CONTRE 10,50 F  
 EN TIMBRES



11 bis, rue Chaligny  
 75012 PARIS  
 Tél. : 343.31.65 +

A tous les lecteurs d'elektor en SUISSE  
 Pour mieux vous servir Elektor et Publitrionic  
 ont créés un réseau de distribution  
 Circuits imprimés EPS - Livres et Logiciels ESS Publitrionic  
 Revue Elektor - Casette de rangement  
 par vos revendeurs habituels et

**URS MEYER**  
**ELECTRONIC**

2052 Fontalmémelon  
 route de Bellevue 17  
 Téléphone 028 8343 43





4, rue de la Croix d'or  
59500 DOUAI  
Tél. (27) 97.29.64

Le spécialiste du kit - sonorisation et jeux de lumière

Horaires: 9 h à 12 h - 14 h à 19 h (fermé le lundi matin)

### ELECTRONIC DISTRIBUTION

13, rue F. Arago  
97110 Pointe à Pitre - GUADELOUPE  
Tél.: (96)82.91.01 - Télex 919.907

Tél.: (596)82.91.01 - Télex 919.907  
Distribue: JELT - HP - divers - Kits - Composants électroniques - Département librairie.

### à Strasbourg DAHMS ELECTRONIQUE

32 Rue Oberlin  
tél: (88) 36.14.89

### KANTELEC DISTRIBUTION

26, rue du Général Galliéni  
97200 FORT de FRANCE - MARTINIQUE  
Tél.: (590) 71.92.36

Distribue JELT - Composants électroniques - Kits - H.P. - Résistances - Condensateurs - Département librairie.

### TOUT POUR LA RADIO

Électronique

66, Cours Lafayette  
69003 LYON Tel. (7) 860.26.23

matériels électroniques - composants - pièces détachées - mesures - micro-ordinateurs - kits - alarmes - Hifi - sono - CB - librairie.



### halelectronics

Kits électroniques Elincom  
Composants électroniques en gros  
Liste de prix 88 pages sur demande  
(joindre 50 FB ou 10 FF en espèces)

6, place des anciens combattants - B - 1500 Halle Tel. 02.356.03.90

Les composants ne sont pas toujours rares et chers,  
pour vous en assurer:

### HEXATRONIX

BP 40  
78730 - Saint Arnoult  
Tél.: 1/621.60.08  
(Vente par correspondance uniquement)

### HOBBYLEC

COMPOSANTS  
GROS ET DETAIL

CÔTE D'AZUR MICRO - ORDINATEURS

Etudes et Prototypes  
Tirages Circuits imprimés  
Petites séries

3 Bd de la Plage  
06800 Cagnes sur Mer  
Tél. 93/73.49.45

# elektor copie service

En voie de disparition: certains magazines ELEKTOR.  
Déjà, nos numéros 1, 4, 13/14, 16, 17, 18, 19, 20, 22 et 37/38 sont EPUISÉS  
C'est pourquoi, nous vous proposons un service de photocopies d'articles publiés dans le(s) numéro(s) épuisé(s).

Le forfait est de 12 Frs par article (port inclus).

Précisez bien sur votre commande:

- le nom de l'article dans le n° épuisé,
- votre nom et adresse complète (en lettres capitales S.V.P.)  
et joignez un chèque à l'ordre d'Elektor.

# elektor copie service

# "BIBLIO" PUBLITRONIC

## microprocesseurs

### MATERIEL

Comme l'indique le titre, il ne s'agit pas de logiciel dans cet ouvrage qui décrit un certain nombre de montages allant de la carte de bus quasi-universelle à la carte pour Z 80 en passant par la carte de mémoire 16K et l'éprogrammeur. Les possesseurs de systèmes à Z 80, 2650, 6502, 6809, 8080 ou 8050 y trouveront de quoi satisfaire leur créativité et tester leurs facultés d'adaptation.

### 33 récréations électroniques l'Electronique et le Jeu

Le jeu a toujours été, et reste l'une des passions humaines. Du temps des Romains, la devise "panem et circenses" (du pain et des jeux) était très en vogue, car la semaine de 38 heures n'était pas encore instituée, et il fallait bien trouver un moyen de tuer... le temps. Les jeux ont toujours suivi l'évolution technologique et ce n'est pas l'explosion que nous connaissons aujourd'hui qui posera un démenti quelconque, aussi ne serez vous pas trop étonnés de trouver dans cet ouvrage la description de 33 jeux électroniques.

### LE FORMANT

Tome 1 - avec cassette.

Tome 1: Description complète de la réalisation (assortie de circuits imprimés et faces avant EPS) d'un synthétiseur modulaire à très hautes performances. Un chapitre important, accompagné d'une cassette de démonstration, traite de son utilisation et de son réglage.

Tome 2: Voici de quoi élargir la palette sonore de votre synthétiseur: extensions du clavier, du VCF; modules LF-VCO, VC-LFO.

### Le SON, amplification filtrage effets spéciaux

Nous invitons le hobbyiste à faire preuve de créativité en réalisant lui-même un ensemble de reproduction sonore et d'effets spéciaux.

préco:

|  | FF           |
|--|--------------|
| Préamplificateur                           | 9398 32,50   |
| amplificateur-correcteur                   | 9399 22,—    |
| equaliser graphique                        | 9832 55,—    |
| equaliser paramétrique:                    |              |
| cellule de filtrage                        | 9871-1 19,50 |
| filtre Baxandall                           | 9897-2 19,50 |
| analyseur audio                            | 9932 45,—    |
| compresseur dynamique haute fidélité       | 9395 49,50   |
| phasing et vibrato                         | 9407 50,—    |
| générateur de rythmes à circuits intégrés: |              |
| générateur de tonalité                     | 9344-1 14,50 |
| circuit principal                          | 9344-2 34,—  |
| générateur de rythme avec M252             | 9110 20,50   |
| générateur de rythme avec M253             | 9344-3 21,—  |
| régénérateur de playback                   | 9941 17,50   |
| filtre actif pour haut-parleurs            | 9786 29,50   |

### le cours technique

Amateur plus ou moins averti ou débutant, ce livre vous concerne; dès les premiers chapitres, vous participerez réellement à l'étude des montages fondamentaux, puis vous concevrez et calculerez vous-même des étages amplificateurs, ou des oscillateurs. En somme, un véritable mode d'emploi des semiconducteurs discrets qui vous aidera par après à résoudre tous les problèmes et les difficultés de montages plus compliqués.

### guide des circuits intégrés Brochages & Caractéristiques

Sur près de 250 pages sont récapitulées les caractéristiques les plus importantes de 269 circuits intégrés: CMOS (62), TTL (31) Linéaires, Spéciaux et Audio (76 en tout).

Il constitue également un véritable lexique, explicitant les termes anglais les plus couramment utilisés. Son format pratique et son rapport qualité/prix imbattable le rendent indispensable à tout amateur d'électronique.

programmation: par Elizabeth A. Nichols, Joseph C.

Nichols et Peter R. Rony.

Le microprocesseur Z-80 est l'un des microprocesseurs 8 bits les plus performants du marché actuel. Présentant des qualités didactiques exceptionnelles, la programmation du Z-80 est mise à la portée de tous. Chaque groupe d'instructions fait l'objet d'un chapitre séparé qui se termine par une série de manipulations sur le Nanocomputer®, un microordinateur de SGS-ATES.

interfaçage: par Elizabeth A. Nichols, Joseph C.

Nichols et Peter R. Rony.

Ce livre traite en détail les méthodes d'entrée/sortie avec la mémoire et les périphériques, le traitement des interruptions, et le circuit d'entrée/sortie en parallèle (PIO) Z-80.



78F



57F



50F



110F

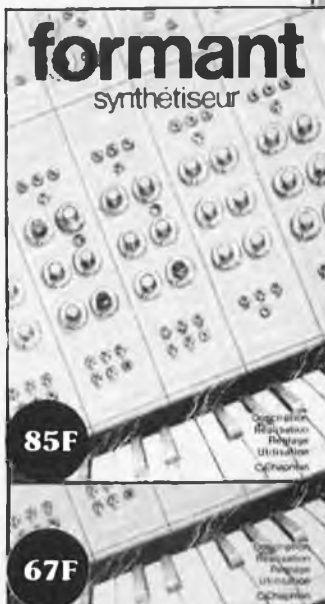

85F

67F



61F



78F

101F

Disponible: — chez les revendeurs Publitronec

— chez Publitronec, B.P. 55, 59930 La Chapelle d'Armentières (+ 14 F frais de port)

UTILISEZ LE BON DE COMMANDE EN ENCART





**AVENA®**  
 Square Columbia - Centre Gare  
 B.P. 94 95021 Cergy-Cedex  
 Tel. 3/030.34.20



Les Kits professionnels  
**elincom®**  
 en France

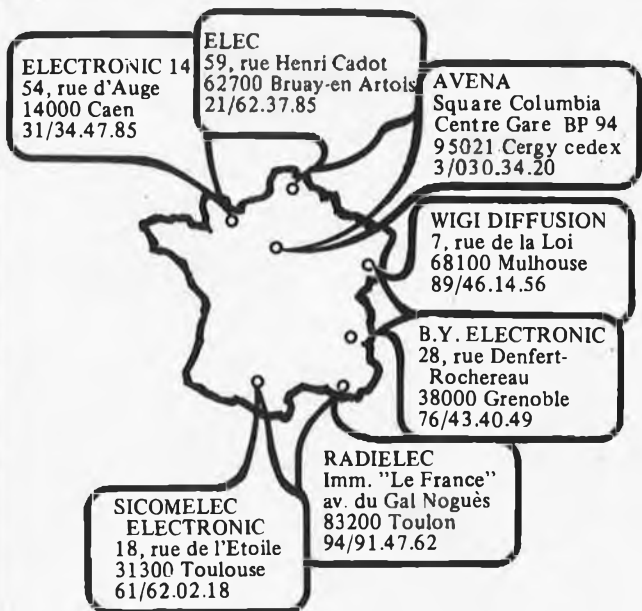

|             | Prix F.F. TTC                                |
|-------------|--|
| J 1001      | Générateur de fonctions . . . . . 249        |
| J 1005      | Affichage digital . . . . . 224              |
| J 1006      | Générateur de fonctions . . . . . 191        |
| J 1007      | Unité de thermomètre . . . . . 122           |
| J 1010/5 V  | Alimentation stabilisée . . . . . 209        |
| J 1010/9 V  | " " " " . . . . . 209                        |
| J 1010/12 V | " " " " . . . . . 209                        |
| J 1010/18 V | " " " " . . . . . 209                        |
| J 1020      | Unité de comptage . . . . . 242              |
| J 1033      | Minuterie programmable . . . . . 616         |
| Z 033       | Alim. de secours . . . . . 11,50             |
| Z 050       | Base de temps secours . . . . . 70           |
| J 1050      | Base de temps à quartz . . . . . 154         |
| J 1060      | Compt. fréq. universel . . . . . 772         |
| J 1070      | Therm. LCD/double thermostat . . . . . 470   |
| J 1073      | Thermomètre LCD . . . . . 332                |
| J 1076      | Double thermostat . . . . . 179              |
| J 1080      | Unité d'hygromètre . . . . . 162             |
| J 1084      | Hygromètre avec affichage . . . . . 313      |
| J 1090      | Echelle à 30 leds/droite . . . . . 199       |
| J 1095      | " " " " ronde . . . . . 199                  |
| J 1100      | Ampli HF prescaler . . . . . 191             |
| J 1109/K    | Voltmètre 3 1/2 digits/convert . . . . . 306 |
| J 1109/Z    | Idem sans convertisseur . . . . . 244        |
| J 1127      | Chronomètre de précision . . . . . 667       |
| J 1136/Q    | Matrice d'affichage . . . . . 176            |
| J 1136/MD   | " " " " . . . . . 294                        |
| J 1136/S    | " " " " . . . . . 162                        |
| J 1136/SD   | " " " " . . . . . 268                        |

| Composants de qualité: | Prix F.F. TTC  |
|------------------------|--|
| AW 25-100              | Résistances, 1/4 W 100/valeur, 8100 pces . . . . . 777     |
| AR 50-10               | " " 1/2 W 10/valeur, 850 pces . . . . . 161                |
| AMW 25-10              | " " métalfilm 10/val., 1450 pces . . . . . 544             |
| AP 10-H-10             | Ajustables Ø 10 mm, vert, 10/val., 220 pces . . . . . 372  |
| AP 10-V-10             | " " horizontal " " . . . . . 372                           |
| AP 15-H-10             | " " Ø 15 mm, vert, " 230 pces . . . . . 503                |
| AP 15-V-10             | " " horizontal " " . . . . . 503                           |
| AP 90-P                | " " multitours, 10/val., 57 pces . . . . . 572             |
| AKC 50-50              | Condensateurs céramiques, 50/val., 2050 pces . . . . . 623 |
| AMKM-10                | Condensateurs MKM 10/val., 420 pces . . . . . 530          |
| AZT-10                 | Fusibles lents 5 x 20 mm, 10/val., 210 pces . . . . . 285  |
| AZS-10                 | " rapides " " . . . . . 225                                |

NOTICES EN FRANÇAIS



- Tous nos kits sont présentés et protégés dans des boîtes spécialement étudiées à cet effet.
- Les circuits imprimés sont sérigraphiés et vernis avec épargnes.
- Tous les circuits intégrés sont montés sur supports.

POUR VOTRE LABO, DE CET ETE

KIT J1060



**FREQUENCEMETRE**  
**COMPTEUR 10 MHz UNIVERSEL**



MESURES

- Mesure de fréquence de DC à 10 MHz
- Temps de périodes de 0,5 µS à 10 S
- Compteur d'unités
- Intervalle de temps
- Proportion de fréquence
- ICM7216B; 8 digits + dépassement
- Alimentation 5 à 6 V

COMPTEUR UNIVERSEL:

Ce compteur est construit autour de l'intégré ICM 7216B de la marque Intersil. L'intégré exécute toutes les fonctions nécessaires telles que: oscillateur, base de temps, compteur-mémoire et commande des huit afficheurs. Avec ce compteur, des fréquences de DC (courant continu) à 10 MHz et des temps de période de 0,5 µS à 10 S peuvent être mesurés. C'est en plus un compteur d'unités et l'on peut déterminer la proportion de fréquence fA/fB et un intervalle de temps (A start-B stop). Le circuit intégré est muni d'autres dispositifs tels que test des afficheurs (display test), oscillateur externe, point décimal externe, blank display et hold (maintien de la dernière valeur mesurée). La lecture est normalement faite en KHz, µS ou unités. Tous les composants, ainsi que les interrupteurs et connecteurs peuvent être montés sur le circuit imprimé. Les entrées A et B sont des entrées digitales et pour certaines applications, une adaptation du niveau où une amplification sera nécessaire. L'intégré fait partie de la série 7216/7226. Le 7216A et le 7216B s'utilisent respectivement avec des afficheurs anode commune et cathode commune; le 7216C et le 7216D également, mais ceux-ci ne font que des mesures de fréquence. Le 7226A et le 7226B sont des intégrés à 40 broches (respectivement anode commune et cathode commune) avec comme extra des sorties BCD et plus de signaux de commande.

Circuits UMC 3481, 3482, 3483, 3484, disponibles maintenant dans les magasins de Kits Elincom.





OUVERTURE DES MAGASINS : de 9 h à 12 h 30 et de 14 h à 19 h. Du lundi au samedi, sauf Reuilly (fermé le lundi matin) et Montparnasse (lundi toute la journée)

● OSCILLOSCOPES ● Frais de port en sus avec assurance : Forfait 59 F

**DU NOUVEAU CHEZ METRIX**  
**MULTIMETRE MX 111**  
**ANALOGIQUE**  
 42 gammes  
 20.000 DIV-CC  
 6.320 DIV-CA  
 1600 VCC-CA.2 bobines d'entrée sur tous les calibres. Protection 220 V. Cadran panoramique. Dwellmètre automobile et capacimètre balistique. **469 F**

**HAMEG**  
avec sonde

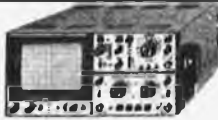

**CHOISISSEZ AVEC VOTRE OSCILLOSCOPE SOIT**  
 • 2 sondes combinées  
 • l'oscillo-base  
 • ou...  
**CONSULTEZ-NOUS**

|  |  |   |  |
|--|--|---|--|
| <b>NOUVEAU HM 103</b><br>Y à 10 MHz 2 mV/cm max X: 0,2 µs/cm à 0,2 S/cm Débranchement 0 à 30 MHz Testeur de composants<br>Avec sonde <b>2390 F</b> | <b>HAMEG 204</b><br>Double trace 20 MHz, 2 mV à 20 V/cm. Montée 17,5 ns. Retard balay. de 100 ns à 1 S. BT. 2 S à 0,5 µs. L. 265 x H 145 x P 308. Réglage lin et tube (avec TV).<br>Avec tube rémanent <b>5270 F</b><br>Avec tube rémanent <b>5650 F</b> | <b>NOUVEAU HM 203/4</b><br>Double trace 20 MHz, 2 mV à 20 V/cm. Montée 17,5 ns. BT XY de 0,2 S à 0,5 µs. L. 265 x H 145 x P 308. Réglage lin et tube (avec TV).<br>Avec tube rémanent <b>3650 F</b><br>Avec tube rémanent <b>4030 F</b> | <b>HM 605</b><br>Double trace 80 MHz 1mV/cm expansion Y x 5. Loge retard<br>Avec tube rémanent <b>6748 F</b><br>Avec tube rémanent <b>7120 F</b> |
| <b>METRIX</b><br><b>OX 710</b><br>2 x 15 MHz 5 mV à 20 V/cm<br><b>QUANTITE LIMITEE</b><br>Avec sondes <b>2690 F</b>                                | <b>NOUVEAU OX 710 B</b><br>2 x 15 MHz 5 mV à 20 V/cm. Fonctionnement en X et Y. Testeur de composants<br>Avec sondes <b>3190 F</b>   | <b>NOUVEAU OX 712 D</b><br>2 x 20 MHz 1 mV. Péri acc. 3 & V XY. Addition et soustraction des voies  |  |

● GENERATEUR HF, BF et FM ● Frais de port en sus avec assurance : Forfait 39 F



|  |  |  |  |   |  |  |   |   |
|--|--|--|--|---|--|--|---|---|
| <b>LEADER HF - LSG 17</b><br>Fréquences 10 kHz à 390 MHz sur harmoniques<br>Prix <b>1399 F</b> | <b>LEADER BF - LAG 27</b><br>10 Hz à 1 MHz. Sonie 5 V RMS. Dist. 0,3%<br>BF - LAG 120 A<br>10 Hz à 1 MHz. Sonie 3 V RMS. Dist. 0,05%<br>Prix <b>2799 F</b> | <b>MONACOR GENE BF AG 1000</b><br>10 Hz à 1 MHz<br>= 5 V. eff. sinus<br>= 10 V CC. carré<br>Prix <b>1590 F</b> | <b>ELC GENE BF 791 S</b><br>1 Hz à 1 MHz. Sonie 5 V<br>Prix <b>945 F</b> | <b>GENE FONCTIONS THANDAR TG 100</b><br>Géné. de fonction Sinus carré, triangle, 1 Hz à 100 kHz<br>Prix <b>1675 F</b> | <b>GENE FONCTIONS BK 3010</b><br>Signaux sinus, carrés, triangulaires. Fréquences 0,1 à 1 MHz. Leaps de marche < 100 ns. Tension de charge réglable. Entrée VCO permettant la volubilité<br>Prix <b>3000 F</b> | <b>GENE FONCTIONS BK 3020</b><br>Géné à balayage d'ondes 0 à 24 MHz. Sinus, rectangle, carré, TTL, impulsions. Sonie 0 à 10 V. 50 Ω. Atténuateur 0 à 40 dB<br>Prix <b>5279 F</b> | <b>GENE FONCTIONS BF 2431</b><br>5 Hz à 500 kHz. 5 calibres. Sonie 2 V sinus eff. 10 V crête crête carré. Dist. < 0,1%. Imp. 600 Ω. Sonie TTL<br>Prix <b>1879 F</b> | <b>GENE FONCTIONS BF 2432</b><br>0,5 Hz à 5 MHz. 7 gammes. 3 fonctions. Sonie max. 10 V crête crête. Imp. 50 Ω. Sonie TTL<br>Prix <b>1897 F</b> |
|--|--|--|--|---|--|--|---|---|

● MULTIMETRES DIGITAUX, ANALOGIQUES et TRANSISTORS-TESTEUR ● Frais de port Forfait 21 F



|  |   |   |  |  |   |   |   |  |   |  |  |
|--|---|---|--|--|---|---|---|--|---|--|--|
| <b>METRIX MX 563</b><br>2000 points. 26 calibres. Test de continuité visuel et sonore. 3 gammes de mesure de température.<br>Prix <b>2000 F</b>  | <b>METRIX MX 522</b><br>2 000 Points de mesure 3 1/3 digits. 6 fonctions. 21 calibres 1 000 V CC. 750 V AC<br>Prix <b>788 F</b><br><b>MX 502</b> <b>889 F</b> | <b>METRIX MX 562</b><br>2 000 Points 3 1/2 digits. précision 0,2 %. 6 fonctions. 25 calibres<br>Prix <b>1 060 F</b>                         | <b>METRIX MX 575</b><br>20 000 points. 21 calibres. 2 gammes. Compléteur de fréquence<br>Prix <b>2205 F</b>  | <b>METRIX MX 001</b><br>T. DC 0,1 à 1 600 V. T. AC 5 V à 1 600 V. m. DC 50 µA à 5 A. Int. AC 160 µA à 1,6 A. Résist. 2 Ω à 5 M Ω. 20 000 Ω/m DC<br>Prix <b>391 F</b> | <b>METRIX MX 453</b><br>20 000 V CC. VC 3 à 250 V. VA 3 à 250 V. IC 30 mA à 15 A. IA 30 mA à 15 A. II 0 à 5 mA<br>Prix <b>646 F</b> | <b>METRIX MX 202 C</b><br>T. DC 50 mV à 1 000 V. T. AC 15 à 1 000 V. IC 15 mA à 5 A. Int. AC 50 mA à 5 A. Résist. 100 Ω à 12 M Ω. Dé-cibel 0 à 55 dB. 40 000 DIV<br>Prix <b>818 F</b> | <b>METRIX MX 462 G</b><br>20 000 V CC. Classe 1,5. VC - 1,5 à 1 000 V. VA 3 à 1 000 V. IC 100 µA à 5 A. IA 1 mA à 5 A. II 5 Ω à 10 M Ω<br>Prix <b>709 F</b> | <b>METRIX MX 430</b><br>Pour étalonnage. 40 000 V DC. 4 000 V AC. Avec cordon et piles.<br>Prix <b>117 F</b>   |   |  |  |
| <b>BECKMANN T 110 B</b><br>Digits 3 1/2. Autonomie: 200 heures. Précision: 0,5 %. Calibre: 10 ampères. V = 100 µV à 50 V. = 100 nA à 10 A. 100 nA à 10 A. R = (1 à 20 M Ω)<br>Prix + étui <b>649 F</b> | <b>BECKMANN T 110 B</b><br>Digits 3 1/2. Autonomie: 200 heures. Précision: 0,25 %. Calibre: 10 ampères<br>Prix + étui <b>790 F</b>                            | <b>TECH 300 A</b><br>2 000 Points. Affich. cristaux liquides. 7 fonctions. 29 calibres.<br>Prix <b>1 060 F</b>                              | <b>TECH 3020</b><br>2 000 Points. Affich. cristaux liquides. Précision 0,1 %. 10 A cc/AC<br>Prix <b>1789 F</b>                                       | <b>ACCESSOIRES MULTIMETRE:</b><br>Etui pour T 100 T 110 <b>78 20</b><br>Etui Tech 300 <b>81 10</b><br>Etui Tech 3020 <b>257 00</b><br>Diverses sondes de température | <b>FLUKE PROMOTIONS: LIVRES AVEC ETUI DE PROTECTION DE LUXE</b>   |   |   |  | <b>73</b><br>3200 points. Affichages num. et analogique par échantillon. gamme auto. précision 0,2%.<br>Prix <b>945 F</b> | <b>75</b><br>3200 points. Mêmes caractéristiques que 73. Précision 0,3%.<br>Prix <b>1095 F</b> | <b>77</b><br>3200 points. Mêmes caractéristiques que 73 et 75. Précision 0,3%.<br>Prix <b>1395 F</b> |
| <b>CENTRAD 312</b><br>20 kV CC. 4 kV CA. CC 9 gammes. CA 7 gammes. IC 6 gammes. IA 6 gammes. IB 6 gammes. DB 6 gammes. Résist. capac.<br>Prix <b>347 F</b>   | <b>819</b><br>20.000 Ω V. CC. 4000 V. CC. 80 calibres. livré avec piles, cordon et étui.<br>Prix <b>469 F</b>   | <b>NOVOTEST T 250</b><br>20 000 DIV. 32 calibres. Protection totale amp. gaz. Commutateur rotatif.<br>Prix <b>269 F</b>                     | <b>NOVOTEST T 141</b><br>20 000 DIV. 71 calibres. Prélège fus. diode. Possible 12 x 10 000<br>Prix <b>349 F</b><br><b>T 161</b><br>Prix <b>389 F</b> | <b>PERIFILEC</b><br>Cristaux liquides 3 1/2 digits. 100 µV à 1000 V. CC/AC. 0,1 µA à 2 ACC/AC. 10 Ω à 20 M Ω. Capacimètre de 1 pF à 20 pF<br>Prix <b>299 F</b>       | <b>DIGEST 82</b><br>Multimètre numérique. Capacimètre Thermomètre. Mesure des conductances.<br>Testeur <b>1897 F</b>                | <b>680 R</b><br>20 000 V DC. 4 000 V AC. 80 gammes de mesures. livré avec cordons et piles. Avec étui.<br>Prix <b>499 F</b>   | <b>680 G</b><br>20 000 V CC. 4 000 V AC. 48 gammes. Avec étui, cordons et piles.<br>Prix <b>420 F</b>   | <b>ICE 80</b><br>20 000 V CC. 4 000 V AC. 36 gammes. Avec étui, cordons et piles.<br>Prix <b>329 F</b>   |   |  |  |
| <b>PANTEC MAJOR 20 K</b><br>Universel. Sensibilité: 20 kΩ/V. AC/DC. 39 calibres.<br>Prix <b>399 F</b>  | <b>PANTEC MAJOR 50 K</b><br>40 000 V = et VC de 0,3 à 1 000 V. VA de 3 à 1 000 V. IC: 30 µA à 3 A. IA: 30 mA à 3 A. II: de 0 à 200 M Ω<br>Prix <b>499 F</b>   | <b>PAN 3003</b><br>59 calibres. A AC/DC 1 µA à 5 A. VAC/DC 10 mV à 1 kV. 10 Ω à 10 M Ω sur une seule échelle linéaire.<br>Prix <b>799 F</b> | <b>PORTATIF BANANA</b><br>CC 20k Ω V. CA 10k Ω V. CC ± 2%. CA ± 4%.<br>Prix <b>299 F</b>   | <b>2001</b><br>Cristaux liquides 3 1/2 digits. 100 µV à 1000 V. CC/AC. 0,1 µA à 2 ACC/AC. 10 Ω à 20 M Ω. Capacimètre de 1 pF à 20 pF<br>Prix <b>1819 F</b>           | <b>TRANSISTORS TESTER</b><br>Testeur  | <b>PANTEC</b><br>Contôle l'état des diodes, transistors et FET. NPN, PNP, en circuit sans démontage. Quantité limitée.<br>Prix <b>399 F</b>   | <b>ELC - TE748</b><br>Vérification enél hors circuit FET, thyristors diodes et transistors PNP ou NPN.<br>Prix <b>239 F</b>                                 | <b>BK 510</b><br>Très grande précision. Contrôle des semi-conduct. enél hors circuit. Indication du collecteur-émetteur, base.<br>Prix <b>1700 F</b> |   |  |  |

● MILLIVOLTMETRES, CAPACIMETRES, MIRES et FREQUENCIMETRES ● + Frais de port : Forfait 25 F



|  |   |  |   |                            |  |  |                         |  |
|--|---|--|---|----------------------------|--|--|-------------------------|--|
| <b>CAPACIMETRE 22 C</b><br>A. cristaux liquides. 12,7 mm. Haute précision 0,5%. gamme 200 pF à 2000 µF. Rapidité de mesure.<br>Prix <b>959 F</b> | <b>CAPACIMETRE BK 820</b><br>Affichage digital, mesure des condensés compris entre 0,1 pF et 1 F.<br>Prix <b>2190 F</b> | <b>CAPACIMETRE PANTEC A LECTURE ANALOGIQUE</b><br>50 500 5000 50000 500000 PF<br>Prix <b>490 F</b> | <b>MILLIVOLMETRE LEADER LMV 181 A</b><br>Fréquences 100 µV à 300 V. Réponse en fréquence de 5 Hz à 1 MHz.<br>Prix <b>2190 F</b> | <b>MIRES et MINI MIRES</b> | <b>SADELTA MC11L</b><br>N/courant. UHF/VHF. Secam. barres couleurs. pureté, convergences points, lignes verticales. Garantie 1 an.<br>MC 11 Version PAL <b>2950 F</b><br>MC 11 Version PAL <b>2590 F</b> | <b>SADELTA LABO MC 32 L</b><br>Mire perlimètre de la baralotte version Secam. Version PAL <b>4490 F</b><br>Version PAL <b>4150 F</b> | <b>FREQUENCE METRES</b> | <b>THANDAR TF 200</b><br>200 MHz. Affichage cristaux liquides.<br>Prix <b>3090 F</b><br><b>PMF 200</b><br>PROMO <b>899 F</b> |
|--|---|--|---|----------------------------|--|--|-------------------------|--|

● ALIMENTATION STABILISEES ● Frais de port : Forfait 25 F



|  |   |   |   |
|--|---|---|---|
| <b>ELC AL 811</b><br>Alimentation universelle 3. 4,5, 6, 7,5, 9, 12 V. 1 A. <b>183 F</b><br>Triple protection AL 784 12,5 V. 3 A. <b>219 F</b><br>AL 785 12,5 V. 5 A. <b>326 F</b> | <b>AL 812</b><br>0 à 30 V. 2 A. <b>593 F</b><br><b>AL 813</b><br>13,8 V. 10 A. <b>690 F</b><br><b>AL 745 AX</b><br>2,15 V. 0,3 A. <b>474 F</b><br><b>AL 781</b><br>0 à 30 V. 5 A. <b>1300 F</b> | <b>PERIFILEC (protection électronique)</b><br>Réf. AS 12.1 AS 14.4 AS 12.8 AS 12.12 AS 12.18<br>Tens. de sortie 12,6 V 13,6 V 13,6 V 13,6 V 13,6 V<br>20 W 60 W 100 W 150 W 210 W<br>Prix 140 F 257 F 576 F 818,50 F 1160 F | <b>NOUVEAU ALIM. VARIABLE</b><br>Se branche directement sur secteur par prise incroprise intensité variable de 0,2 à 2 A. Tension variable de 25 à 15 V. primaire 220 V.<br>Prix <b>499 F</b> |
|--|---|---|---|

MODULES HAMEG ● STOP ● 8001 ● 8010 ● 8020 ● 8030 ● 8032 ● 8050 ● STOP ● CONSULTEZ-NOUS ● STOP ●

CREDIT SUR DEMANDE ● CCP ACER 658 42 PARIS ●

ATTENTION: Pour éviter les frais de contre-remboursement nous vous conseillons de régler vos commandes intégralement (y compris les frais de port). ENVOI CONTRE-REMBOURSEMENT 30% à la commande + port +

**ACER composants**  
42, rue de Chabrol,  
75010 PARIS. Tél. 770.28.31

**REUILLY composants**  
79, boulevard Diderot,  
75012 PARIS. Tél. 372.70.17

**MONTPARNASSE composants**  
8, rue du Maine,  
75014 PARIS. Tél. 320.37.10

**SYSTEMES MODULAIRES HAMEG 8000**  
 HM 8001. Module de base avec amp. pour oscilloscope 2 modules multicanal **1399 F**  
 HM 8001. Multimètre numérique 3 1/2 chiffres **1945 F**  
 HM 8012. Multimètre numérique 4 1/2 chiffres **2478 F**  
 HM 8020. Fréquence-mètre & chiffres 0 à 15 MHz **1760 F**  
 HM 8030. Géné. de fonctions. Tension continue sinus/carré. Triangle. De 0,1 à 1 MHz **1760 F**  
 HM 8032. Géné. sinus/carré de 20 Hz à 20 MHz **1760 F**  
 HM 8035. Géné. impulsionnelles 20 Hz à 20 MHz **2680 F**

Ces prix sont donnés à titre indicatif et peuvent varier selon nos approvisionnements

OUVERTURE DES MAGASINS : de 9 h à 12 h 30 et de 14 h à 19 h. Du lundi au samedi, sauf Reuilly (fermé le lundi matin) et Montparnasse (lundi toute la journée)

**ANTENNE «VHF-UMF» D'INTERIEUR TV AMPLIFIEE**  
 Pour la réception en caravane, camping, résidence secondaire. Réglage de gain par potentiomètre. VHF 10 dB UHF 30 dB. Alim. 220 V/12 V.  
 Prix ..... **379'**

**ANTENNE FM D'INTERIEUR AMPLIFIEE OMNIBOX**  
 Pour la réception en caravane, camping, résidence secondaire et pour les émetteurs éloignés. Gain réglable. Coax 75Ω. Alim. 220 V/12 V.  
 Prix ..... **249'**

**AMPLI D'ANTENNE TV**  
 Large bande. Alimentation incorporée.  
 EY 100 VHF 23 dB UHF 26 dB ..... **309'**  
 EV 200 VHF 26 dB UHF 32 dB ..... **399'**

**FILTRE ANTIPARASITE OMNIBOX**  
 Isole les éléments de votre chaîne Hi-Fi des parasites secteur et des autres appareils électriques.  
 Prix ..... **280'**

**SUPPORT D'ENCOINTE ACOUSTIQUE OMNIBOX**  
 Sur roulettes.  
 La paire ..... **219'**

**TRANSMETTEUR A DISTANCE**  
 Signal à distance toute tentative d'effraction. Détection par contact et micro.  
 Prix ..... **1190'**

**PUPITERE DE MIXAGE STEREO**  
 Avec plan incliné, 5 entrées, talkover et 2 vu-mètres éclairés.  
 Prix ..... **889'**

**CASQUE WALKMANN MODELE LUXE**  
 Accessoire idéal. Fiche 6,35 et 3,5. **69'**  
**MODELE LUXE**  
 Avec réglage de volume sur cordon. Bonnette de recharge. **9,90'**

**TABLE DE MIXAGE MPX 88**  
 Bande passante 50/15000 Hz. 4 entrées stéréo. Distorsion 0,3%.  
 Prix ..... **399'**

**BROCK 100 SUPPORT MURAL D'ENCOINTE**  
 Inclinaison verticale 150°. Inclinaison horizontale 0,42°. Charge max 25 kg.  
 Prix la paire ..... **185'**

**COFFRETS 40 ou 60 TIROIRS**  
 40 tiroirs ..... **159'**  
 60 tiroirs ..... **169'**

**COLLE CYANOLITH PLUS**  
 Sous blister. Colle + activateur. Plus de 1400 collages instantanés et encore plus précis. Cap. 8 mg.  
 Prix ..... **49'**  
 Cyanolith vert ..... **80'**  
 Cyanolith jaune ..... **80'**  
 Élécoll colle conductrice ..... **59'**

**SIRENES**  
 • Police américaine 106 dB à 1 m ..... **199'**  
 • SUPERTEX à turbine 12 V, 10 A, 1200 l/min, 110 dB à 1 m ..... **239'**  
 • MINITEX à turbine, 12 V, 0,9 A, 110 dB ..... **90'**

**KIT VIDEO COPIE UNIVERSEL OMNIBOX 195'**  
**CABLE SPECIAL**  
 Audio-vidéo 6 cond. Faible perte 4 mètre ..... **16'**

**BOITE DE DERIVATION POUR DEUX CASQUES STEREO OMNIBOX**  
 Volume de chaque casque contrôlé par potentiomètre.  
 Prix ..... **149'**

**INTERRUPTEUR HORAIRES JOURNALIER THEBEN TIMER**  
 3 coupures, 3 mises en route par 24 heures. Puissance 16 A max. Dim. : 70 x 70 x 42 mm.  
 Prix ..... **108'**

**COFFRETS «ESM»**

| SERIE «EB» |                | Dim. int. | Prix |
|------------|----------------|-----------|------|
| EB 1105 FP | 115 x 46 x 135 | 32,20     |      |
| EB 1105 FA | 115 x 46 x 135 | 34,90     |      |
| EB 1108 FP | 115 x 76 x 135 | 37,85     |      |
| EB 1108 FA | 115 x 76 x 135 | 39,70     |      |
| EB 1605 FP | 165 x 46 x 135 | 41,05     |      |
| EB 1605 FA | 165 x 46 x 135 | 46,05     |      |
| EB 1608 FP | 165 x 76 x 135 | 47,20     |      |
| EB 1608 FA | 165 x 76 x 135 | 50,40     |      |
| EB 2105 FP | 210 x 48 x 155 | 64,70     |      |
| EB 2105 FA | 210 x 48 x 155 | 67,90     |      |
| EB 2108 FP | 210 x 78 x 155 | 81,15     |      |
| EB 2108 FA | 210 x 78 x 155 | 84,40     |      |

| SERIES «ER» et «ET» |           | Dim. int. | Prix   |
|---------------------|-----------|-----------|--------|
| ER 4804             | 440 x 37  | 288,80    | 295,80 |
| ER 4805             | 440 x 78  | 327,00    | 377,00 |
| ER 4813             | 440 x 110 | 374,00    | 444,00 |
| ER 4817             | 440 x 150 | 424,00    | 496,50 |
| ER 4822             | 440 x 205 | 498,00    | 581,20 |

| SERIE «EP» |               | Dim. int. | Prix |
|------------|---------------|-----------|------|
| EP 2404    | 220 x 32/160  | 114,50    |      |
| EP 2406    | 220 x 160/180 | 141,80    |      |
| EP 2411    | 220 x 180/180 | 158,50    |      |
| EP 2706    | 250 x 170/170 | 183,00    |      |
| EP 2713    | 250 x 170/170 | 178,50    |      |

| SERIE «EM» |          | Dim. int. | Prix   |
|------------|----------|-----------|--------|
| EM 0603    | 60 x 39  | 100,00    | 117,00 |
| EM 0605    | 60 x 59  | 110,00    | 128,50 |
| EM 1605    | 160 x 50 | 100,00    | 117,00 |
| EM 1605    | 160 x 50 | 100,00    | 117,00 |

**BATTERIES RECHARGABLES CADMIUM-NICKEL**  
 R6 L'unité ..... **11 F**  
 Par 4, l'une ..... **9 F**  
 R14 L'unité ..... **35 F**  
 Par 4, l'une ..... **32 F**  
 R20 L'unité ..... **65 F**  
 Par 4, l'une ..... **45 F**  
 Batterie à pression type 6 F 22, 9 V ..... **75 F**

**CENTRALE D'ALARME A ULTRA SON**  
 Protège l'habitation par ultra-son. La centrale, le capot et les portières par contacts d'ouverture.  
 Prix ..... **399'**

**KIT VIDEO PERITELEVISION OMNIBOX**  
 Avec fiche d'alimentation pour commutation automatique TV sur canal vidéo.  
 Prix ..... **819'**

**MICRO FM (antenne télescopique) MICRO HI-FI (cordon) double utilisation**  
 Prix ..... **189'**

**LASER EN KIT MODULES PRETS A ETRE MONTES 2 MW**  
 Tube transfo, coffret, circuit imprimé, composants et accessoires, miroir molaire.  
 Prix ..... **1699'**

**ENSEMBLE MEGAPHONE PUBLIC ADRESSE «SPECIAL VOITURE»**  
 1 mégaphone (pour parler avec l'extérieur). Utilisation réglementée.  
 1 ampli sono.  
 4 sirènes de police différentes.  
 1 sirène ambulance.  
 1 sifflet.  
 1 micro.  
 Alimentation 12 V.  
 Prix ..... **380'**

**CHARGEURS DE BATTERIES**  
 Pour 2 ou 4 batteries R6, R14 ou R20.  
 Modèle 6F22 ..... **78'**  
 Modèle 6F22 ..... **95'**  
 Chargeur pour 4 batteries R6 ..... **84'**  
 Chargeur pour 6F22 ..... **49'**

**CASSETTE DEMAGNETISANTE**  
 Démagnétise totalement et sans dommage pour les réels, tous les appareils à cassette.  
 Allim. pile mercure ..... **199'**

**LIGNES RETARD MONACO**  
**RE 4**  
 Entrée 15Ω. Sortie 30 kΩ. Fréquences 100-3000 Hz. Retard 25/30 mS. Durée retard 2,5 S. Dim. L 238 x H 30 x l 55 mm.  
 Prix ..... **89'**  
**RE 6**  
 Entrée 15Ω. Sortie 10 kΩ. Fréquences 100-6000 Hz. Retard 30 mS. Durée retard 2,5 S. Dim. L 255 x H 26 x l 52 mm.  
 Prix ..... **89'**  
**RE 16 NOUVEAU**  
 Prix ..... **849'**  
**RE 81**  
 Entrée 15Ω. Sortie 3 kΩ. Fréquences 100-3000 Hz. Retard 15 mS. Durée retard 1,5 S. Dim. L 103 x H 2,5 x l 33 mm.  
 Prix ..... **69'**

**MICRO UD 150 UNITRONIC**  
 UD 125 80-13000 Hz Imp. 200000 Ω ..... **139'**  
 UD 240 80-14000 Hz Imp. 200 Ω ..... **169'**  
 Micro unidirectionnel. Fréquences de 100 à 12.000 Hz. 2 impédances : 50Ω/600 Ω.  
 Prix ..... **139'**

**CENTRALE UK 882 ALARME OMNIBOX**  
 Entrée, sortie et durée réglables, voyants de mise en service et contrôle. CAI de mise en service. Chargeur et batteries incorporées.  
 Sans batteries ..... **987'**

**EFFACEUR PROFESSIONNEL DE CASSETTE**  
 Spécialement recommandé pour l'informatique.  
 Prix ..... **149'**

**ALIMENTATION**  
 Entrée 220 V 6 A sortie : 6-15-9 et 12 V CC par multi prise.  
 300 mA ..... **48'**  
 500 mA ..... **89'**

**BARRIERE LUMINEUSE INFRAROUGE MONACO**  
 Technique moderne transistorisée. Emetteur au cadmium-Arsénié pour système d'alarme ou de contrôle. Alimentation 220 V. Sortie alarme 12 V - 1 A.  
 DC400 Portée de 0,8 à 10 m ..... **549'**  
 DO 800 Portée 0,8 à 15 m ..... **749'**

**TRANSDUCTEUR ULTRA SON VST 40 R/T**  
 40 kHz.  
 La paire ..... **59'**

**MICRO DM 110 UNITRONIC**  
 Type dynamique.  
 Omnidirectionnel. Rép. fréquences 90 à 12.000 Hz. Imp. 600 Ω.  
 Prix ..... **79'**

**FLEXIBLES POUR MICRO UNITRONIC**  
 Pour régl. station de radio, discothèque, table de conférence.  
 330 mm ..... **70'**  
 480 mm ..... **90'**  
 Base adaptateur ..... **49'**

**TELCOMMANDE D'ALARME A CODAGE PROGRAMMABLE**  
 Permet d'activer l'unité centrale d'alarme de l'extérieur (voiture, porte de garage, etc.).  
 Prix ..... **899'**

**ALIMENTATION UNIVERSELLE AL 811**  
 3 - 4,5 - 6 - 7,5 - 9 - 12 V.  
 1 A. 6 sorties possibles, stabilité mieux que 1%.  
 Prix ..... **198'**

**ANTENNES TV PORTENSIÈGE**  
 TV active + 16 dB avec FM et canal plus ..... **368'**  
 Antenne caravanne ..... **368'**

**BROSSE EN FIBRE DE CARBONE UNITRONIC**  
 Avec tampon en velours de soie, auto lubrifié. Mise à la masse.  
 Sans mise à la masse ..... **39'**

**WRAPPING**  
 Outils à wrapper WSU 30 M. Dé-nude wrappe, déroule.  
 Prix ..... **118,80'**  
 Rouleaux de fil (4 couleurs au choix) 15 mètres.  
 Prix ..... **50,80'**  
 Pince à dénuder et à couper.  
 Prix ..... **95,40'**  
 Pince à extraire les C.I. Ex 1.  
 Prix ..... **86'**  
 Ex. 2 pour 24 à 40 broches.  
 Prix ..... **145'**  
 Outil à insérer les C.I. 1416.  
 Prix ..... **87'**

**PISTOLET A WRAPPER**  
 Sur batterie.  
 Embout de recharge pour pistolet.  
 Prix ..... **499'**  
 Prix ..... **87,80'**

**SUPPORTS A WRAPPER**  
 8 broches ..... **3'**  
 14 broches ..... **4'**  
 16 broches ..... **4,80'**  
 24 broches ..... **7,40'**  
 28 broches ..... **8,80'**  
 40 broches ..... **11,80'**

**BATTERIES PLOMB RECHARGABLES**  

| Volt. | Amp.  | Prix  |
|-------|-------|-------|
| 6 V   | 1,2 A | 96 F  |
| 6 V   | 3 A   | 120 F |
| 12 V  | 1,9 A | 210 F |
| 12 V  | 3 A   | 280 F |
| 12 V  | 6 A   | 260 F |
| 12 V  | 24 A  | 635 F |

**TWINTER PINEO 8Ω**  
 PH 9,5. 100 W 4000-30000.  
 Prix ..... **100'**  
 PH 8. 100 W 4000-30000.  
 Prix ..... **98'**  
 PH 10. 100 W 4000-30000.  
 Prix ..... **78'**  
 3000-40000.  
 Prix ..... **108'**

**ACER ACCESSOIRES**

ACER COMPOSANTS, 42 rue de Chabrol, 75010 Paris. Tél. 770.28.31.  
 REUILLY-COMPOSANTS, 79 bd Diderot, 75012 Paris. Tél. 372.70.17.  
 MONTPARNASSE COMPOSANTS, 3 rue du Maine, 75014 Paris. Tél. 320.37.10.



**OUVERTURE DES MAGASINS : de 9 h à 12 h 30 et de 14 h à 19 h. Du lundi au samedi, sauf Reully (fermé le lundi matin) et Montparnasse (lundi toute la journée)**

**PERCEUSE PGV**  
18.000 T/mn



42 watts avec bâti  
**89<sup>9</sup>**

Perceuse seule **89<sup>9</sup>**  
Bâti seul **39<sup>9</sup>**

**INTERPHONE FM**



2 canaux. Branchement direct sur prise 220 V.  
La paire **399<sup>9</sup>**

**DETECTEUR DE GAZ**



Prix **359<sup>9</sup>**

**MICRO ESPION FM**  
Prix **189<sup>9</sup>**

**COMPTA-TOURS ELECTRONIQUE**



Pour moteur à essence 4 cylindres. Affichage linéaire. Jusqu'à 7400 km. Alim. 12 V. CT 80. **330<sup>9</sup>**

Pour diesel. Jusqu'à 6000 km. CT 80 D. **399<sup>9</sup>**

**QUADRI-PRISE**



4 prises pour brancher votre chaîne Hi-Fi et autres appareils. Intensité admissible : 6 A.  
Prix **33<sup>9</sup>**

**SCIE CIRCULAIRE**



80 watts. 16.000 upm. Table 130 x 110 mm.  
Prix **250<sup>9</sup>**

**POMPE A DESSECHER SUPER PROMO**  
**49<sup>9</sup>**

**FERS A SOUDER «ANTHX»**



Fer de précision pour micro-soudure. Circuits imprimés, etc.  
Type G. 18 W. 220 V. **90<sup>9</sup>**  
Type CX. 25 W. 220 V. **60<sup>9</sup>**

**COFFRET PERCEUSE**



Perceuse + transfo + OUTILS. **250<sup>9</sup>**  
Prix sans transfo **149<sup>9</sup>**

**CHRONO CAR**



Montre digitale avec chronomètre. Affichage sur 24 h. Eclairage. Chronomètre indépendant avec mémoire sur 24 h. Alim. 12 V.  
Prix **219<sup>9</sup>**

**KIT ANTIPARASITE OMENEX**



Composé de 4 bruchons bougies 1 sur distrib. 2 condens. 2,2 MF 2 cosses pré-isolées 1 tresse de masse  
Avec schéma **99<sup>9</sup>**

**ECO PILOTE**



Système d'aide à la conduite. Coupé en compte-tours CT 80, vous indique ce qu'il faut faire pour consommer moins. Economie possible 8% d'essence à moyenne égale.  
Prix **399<sup>9</sup>**

**TEMPORISATEUR D'ESSUIE-GLACE**



Permet de régler la cadence des essuie-glaces entre 3 et 50 secondes. Alim. 12 V.  
Prix **219<sup>9</sup>**

Temporisateur de palonnier **76<sup>9</sup>**

**TABLE BÂTI ETAU**



Table 150 x 120 habit 250 mm Prof. 125 mm  
**190<sup>9</sup>**

Etau 104 x 60 mm. **46<sup>9</sup>**

**FERS A SOUDER «JEC»**



Fer à souder. 15 W. 220 V avec panne longue durée.  
Prix **97<sup>9</sup>**

Panne pour longue durée avec panne longue durée. **88<sup>9</sup>**

Support universel. Prix **88<sup>9</sup>**

Panne longue durée. Prix **88<sup>9</sup>**

Pince pour extraire les circuits intégrés. Prix **8,80<sup>9</sup>**

Panne pour dessouder les circuits intégrés DIL. Prix **140<sup>9</sup>**

**FLEXIBLES**



long. 560 mm, serrage de 0,3 à 2,5 mm. **48<sup>9</sup>**

Pour PS

long. 800 mm, serrage de 0,3 à 3,5 mm. **106<sup>9</sup>**

**DIGICAR**



Montre digitale à quartz, affichage 24 h. Eclairage. Système de remise à l'heure original (breveté). Alim. 12 V.  
Prix (en Kit) **199<sup>9</sup>**

**CONNECTEURS**

|  |       |                      |        |
|--|-------|----------------------|--------|
| CANON A SOUDER                               |       |                      |        |
| 089 mâle                                     | 17,50 | 2/20 mâle            | 65,00  |
| 083 femelle                                  | 19,50 | 2/20 femelle         | 45,50  |
| Capot  | 19,20 | 2/20 embase          | 33,70  |
| DB15 mâle                                    | 45,30 | 2/25 mâle            | 106,50 |
| DB15 femelle                                 | 45,80 | 2/25 femelle         | 54,10  |
| Capot  | 19,50 | 2/25 embase          | 61,10  |
| DB25 femelle                                 | 29,70 | CONNECTEUR OIL       |        |
| DB25 mâle                                    | 39,80 | 14 broches           | 12,00  |
| Capot  | 17,90 | 16 broches           | 18,00  |
| DB37 mâle                                    | 47,00 | 24 broches           | 23,70  |
| DB37 femelle                                 | 59,00 | 40 broches           | 39,90  |
| Capot  | 21,00 | CONNECTEUR DIN       |        |
| DB50 mâle                                    | 54,00 | 5 broches mâle       | 2,80   |
| DB50 femelle                                 | 67,00 | 5 broches femelle    | 3,20   |
| Capot  | 27,40 | 5 broches embase     | 2,30   |
| CANON A SERTIR                               |       | 6 broches mâle       | 2,50   |
| DB15 mâle                                    | 45,30 | 6 broches femelle    | 2,80   |
| DB15 femelle                                 | 48,50 | 6 broches embase     | 2,80   |
| DB25 mâle                                    | 49,50 | 7 broches mâle       | 4,20   |
| DB25 femelle                                 | 55,60 | 7 broches femelle    | 4,80   |
| CONNEX BERG A SERTIR                         |       | 31 broches M + F     | 22,50  |
| 2/5 mâle                                     | 52,50 | 64 broches M + F     | 65,00  |
| 2/5 femelle                                  | 12,25 | CONNECTEUR JACK      |        |
| 2/5 embase                                   | 11,50 | 25 mâle mono         | 2,80   |
| 2/10 femelle                                 | 24,20 | 25 femelle mono      | 2,00   |
| 2/8 embase                                   | 18,50 | 25 embase mono       | 2,50   |
| 2/10 mâle                                    | 58,60 | 35 mâle mono         | 2,25   |
| 2/10 femelle                                 | 26,80 | 35 femelle mono      | 2,00   |
| 2/10 embase                                  | 20,50 | 35 embase mono       | 2,50   |
| 2/13 mâle                                    | 64,20 | 35 mâle stéréo       | 7,50   |
| 2/13 femelle                                 | 32,00 | 35 femelle stéréo    | 6,50   |
| 2/13 embase                                  | 23,20 | 35 embase stéréo     | 7,70   |
| 2/17 mâle                                    | 73,10 | 635 mâle mono        | 4,10   |
| 2/17 femelle                                 | 48,20 | 635 femelle mono     | 4,00   |
| 2/17 embase                                  | 29,50 | 635 embase mono      | 6,00   |
| CABLE EN BANDE 0,14 mm SOUPLE                |       |                      |        |
| 5 conducteurs, le m                          | 3,50  |                      |        |
| 8 conducteurs, le m                          | 5,50  | 20 conducteurs, le m | 13,00  |
| 16 conducteurs, le m                         | 10,00 | 28 conducteurs, le m | 15,00  |
| Cable special audio vidéo 6 conducteurs le m | 16,00 |                      |        |
| FICHES PERI-TELEVISION                       |       | Fiche chassi         | 7,00   |
| 25 mâle                                      | 19,00 |                      |        |
| 25 femelle                                   | 19,00 | 6 interpleurs        | 11,30  |
| 2 interpleurs                                | 8,20  | 8 interpleurs        | 12,00  |
| 4 interpleurs                                | 9,70  |                      |        |

**MECHINETS AUTO GOLDEN TECHNICA PRO 50**



30 watts. 40 à 140e encombrement. Cône métal. Suspension pneumatique.  
La paire **220<sup>9</sup>**

**PERCEUSE INTEGRALE**



80 watts. 16.500 l/mn. Moteur ventilé. Axe sur roulement à bille.  
Prix **186<sup>9</sup>**

**FER A SOUDER «HIGL»**



Mini-trente 30 W. 220 V. **185<sup>9</sup>**

Panne pour Mini-trente. **17<sup>9</sup>**

Type S 50. 35 W. 220 V. Livré en coffret avec 3 pannes. **288<sup>9</sup>**

Type N 60. 60 W. 220 V. **878<sup>9</sup>**

Panne 60 W. **20<sup>9</sup>**

Type N 100. 100 W. 220 V. Pts. **267<sup>9</sup>**

Panne pour 100 W. **25<sup>9</sup>**

**CARILLON 24 RITOURNELLES**



Electronique micro programmée. Alim. pile/secteur.  
Prix **220<sup>9</sup>**

**ALLUMAGE TRANSISTORISE**



Système électronique. Améliore le démarrage et la souplesse à bas régime. Economie d'essence jusqu'à 7%. Alim. 12 V.  
Prix (en Kit) **199<sup>9</sup>**

**VARIATEUR POUR P4, P5, INTÉGRALE**



Pour P4, P5 et intégrales. 220 V/15 V. 24 VA. de 1000 à 20.000 l/mn.  
Prix **830<sup>9</sup>**

**PERCEUSE P8**



83 watts. 16.500 l/mn. Moteur ventilé. Axe sur roulement à bille.  
Prix **224<sup>9</sup>**

**BROCHE A ROULEMENT POUR P8**



90<sup>9</sup>

**SCIE SAUTEUSE 90° POUR P5**



136<sup>9</sup>

**MACHINE A GRAVER KF**



Surface de gravure 180 x 240 mm. Sans chauffage. **696<sup>9</sup>**  
Avec chauffage. **915<sup>9</sup>**

**REVOU-«WHALE» TIONNAIRES ! FER A SOUDER**



Le «WHALE» Iso-Tip se recharge automatiquement sur secteur 220 V en 4 h. Soude immédiatement 50 à 50 points de soudure sans recharge. Eclairage du point de soudure. Livré avec son socle-chargeur et 2 pannes. **437<sup>9</sup>**

**PERCEUSE P4**



50 W. 20.000 l/mn. Support de précision.  
Perceuse seule **188<sup>9</sup>**  
Bâti seul **86<sup>9</sup>**  
P4 + bâti **211<sup>9</sup>**  
Transfo 220 V/12 V/10 VA **96<sup>9</sup>**

**ALARME ELECTRONIQUE**



AE 12S. Conforme au code de la route. Signal sonore et lumineux intermitent. Mise en court-circuit de la bobine. Montage très facile.  
Prix (en Kit) **199<sup>9</sup>**

**CONVERTISSEUR DE TENSION MONACOR**



Pour auto. Entrée 12 Volt allum. Série 3-4,5-6-7-7,5-9 et 12 V. 800 mA.  
Prix **49<sup>9</sup>**

**PANTRAO SOLAIRE**



Équipé de 2 rélecteurs. Tension de sortie commutable 3 - 6 - 9 V. 50 mA. Dim. 105 x 140. Epais 13 mm.  
Prix **199<sup>9</sup>**

**SCIE SAUTEUSE D'ETABLI**



220 V/50 Hz/80 W. Livré avec 12 lames, 1 tournevis à aléine. Notice d'emploi. GARANTIE 1 AN. **138<sup>9</sup>**

**FORNATEURS TORIQUES «SUPRATOR»**

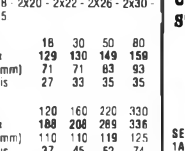

Non rayonnants. Vendus avec couple de fixation. Primaire 220 V.  
Secondaires : 2x6 - 2x10 - 2x15 - 2x18 - 2x20 - 2x22 - 2x26 - 2x30 - 2x35  
VA 18 30 50 80  
Prix 129 130 149 159  
Ø(mm) 71 71 83 93  
Epais 27 33 35 35  
VA 120 160 220 330  
Prix 188 208 289 336  
Ø(mm) 110 110 119 125  
Epais 37 45 52 74  
470 VA - 2x35 V ..... 398 F  
560 VA - 2x35 V 2x50 V ..... 452 F  
680 VA - 2x35 V ..... 513 F

**OUTILLAGE**



Pinces coupantes diagonales. Petit modèle **18<sup>9</sup>**  
Grand modèle **25<sup>9</sup>**  
Pince plate petit modèle **16<sup>9</sup>**

**PERCEUSE SOUS RILISTE**



Perceuse P4 + 15 outils sous blister.  
Prix **184<sup>9</sup>**

**TRANSFORMATEUR P4, P5, INTÉGRALE**



Pour P4, P5 et intégrales. 220 V/12 V. 24 VA.  
Prix **116<sup>9</sup>**

**CHASSIS KF D'ISOLATION EN KIT**

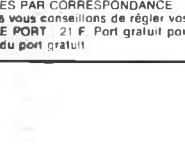

270 x 400 mm complet avec notice en kit. **790<sup>9</sup>**

**PLAINE A 2 BRAS PCHS**



Permet une assistance pour travaux de soudure précis.  
Prix **89<sup>9</sup>**

**LAB - DEC**



Postes circuits connexions

330 contacts ..... 65,00 F  
500 contacts ..... 82,00 F  
1000 contacts ..... 159,00 F  
Pas 2,54. Sans soudure

**TEKO**



SERIE ALUMINIUM  
1A (37 x 72 x 25) ..... 11 F  
2A (57 x 72 x 25) ..... 12 F  
3A (102 x 72 x 25) ..... 14 F  
4A (140 x 72 x 25) ..... 16 F  
1B (37 x 72 x 44) ..... 11 F  
2B (57 x 72 x 44) ..... 12 F  
3B (102 x 72 x 44) ..... 14 F  
4B (140 x 72 x 44) ..... 15 F

**COFFRETS STANDARD**



SERIE PLASTIQUE  
P1 (80 x 50 x 30) ..... 12 F  
P2 ..... 17,50 F  
P3 ..... 29 F  
P4 (210 x 125 x 70) ..... 42 F

**SERIE PUPITRE PLASTIQUE**  
362 (160 x 95 x 60) ..... 29 F  
363 (215 x 130 x 75) ..... 61 F  
364 (320 x 170 x 65) ..... 92 F

CONDITIONS GÉNÉRALES DE VENTES PAR CORRESPONDANCE  
Pour éviter les frais de contre-remboursement, nous vous conseillons de régler vos commandes intégralement (y compris frais de port). FORFAIT DE PORT : 21 F. Port gratuit pour commande supérieure à 300 F. • Articles ne bénéficiant pas du port gratuit

**ACER ACCESSOIRES**

# LE NOUVEAU METRIX OX 710 B



## MULTIMETRE ANALOGIQUE MX111

42 gammes de mesures - 1600 V. CC/CA.  
20.000  $\Omega$  V/CC - 6320 V/CA — Précision 2% CC - 3% CA  
2 bornes d'entrée pour tous les calibres  
galvanomètre à suspension antichoc,  
Cadran panoramique. Miroir antiparallaxe.  
Lecture directe et repérage des fonctions et échelles par couleurs.  
DWELLMETRE AUTOMOBILE — CAPACIMETRE BALISTIQUE.  
Sécurité conforme à la CEI 414.  
Douilles de sécurité et pointes de touche  
avec anneau de garde.  
PROTECTION TOTALE CONTRE 220 V/CA.



**NOUVEAU METRIX 469<sup>F</sup>**

## Oscilloscope double trace 15 MHz

- Écran de 8 x 10 cm.
- Le tube cathodique possède un réglage de rotation de trace pour compenser l'influence du champ magnétique terrestre.
- Bande du continu à 15 MHz (-3 db).
- Fonctionnement en XY.
- Inversion de la voie B ( $\pm$  YB).
- Fonction addition et soustraction (YA  $\pm$  YB).

- Testeur incorporé pour le dépannage rapide et la vérification des composants (résistances, condensateurs, selfs, semiconducteur).
- Le testeur de composants présente les courbes courant/tension sur les axes à 90°.
- Le mode de sélection alterné choppé est commuté par le choix de la vitesse de la base de temps.

AVEC 2 SONDES

**3.190<sup>F</sup>** + port 48 F

**metrix**

CRÉDIT SUR DEMANDE

DISTRIBUÉ PAR :

**ACER COMPOSANTS**  
42, rue de Chabrol 75010 PARIS  
Tél. : 770.28.31

**MONTPARNASSE COMPOSANTS**  
3, rue du Maine 75014 PARIS  
Tél. : 320.37.10

**REUILLY COMPOSANT**  
79, bd Diderot 75012 PA  
Tél. : 372.70.17