

COQ

elettronica

n. 3

OM

CB

Hi-fi



Publicazione mensile
sped. in abb. post. g. III
1 marzo 1975

L. 1.000

ZODIAC

Garanzia e Assistenza - Roma - Modena



Esclusiva per l'Italia: MELGNOW ELETTRONICA - Divisione RADIOTELEFONI - Via Collette, 38 - 20135 Milano

ZODIAC VHF GEMINI



RICETRASMETTITORE 15 W VHF FM 144-148 MHz

Ricevitore supereterodina doppia conversione. Potenza output 1 W e 15 W. 12 canali di cui 1 fornito di quarzi. Microfono dinamico. Controllo squelch variabile. "S" e RF output meter combinati. Indicatore trasmissione. Circuito a 36 Transistor 3 FET 2 IC 18 diodi. Dimensioni 250x225x60 mm. Peso 2 kg.

SONO DISPONIBILI I QUARZI PER TUTTI I PONTI DA 0 A 9

41100 MODENA - Piazza Manzoni, 4 - Tel. 059/304164-304165



Ricetrasmittitore UHF-FM Standard-Nov. El. SR-C430



CARATTERISTICHE

Frequenza 430 - 440 MHz. - N. Canali 12 + 1 canale memoria (di cui 3 quarzati) Alimentazione 13,8 V.C.C.
Consumo - Ricezione 0,6 A.
- Standby 0,2 A. - Trasmissione 2,5 A.

TRASMETTITORE

Potenza uscita 10 Watt. - Modulazione FM, (Dev. ± 5 KHz) - Fattore moltiplicazione dei quarzi 24 volte - Spurie e armoniche Almeno 50 dB sotto la portante.

RICEVITORE

Sensibilità 0,4 μ V. a 20 dB. segnale disturbo.
Sensibilità dello squelch 0,2 μ V.
Selettività Attenuazione del canale adiacente - di 75 dB.
Circuito Supereterodina a doppia conversione.

NOVEL.

Radiotelecomunicazioni

Ricetrasmittitore UHF-FM Standard-Nov. El. SR-C432

CARATTERISTICHE

Frequenza 430 - 440 Mhz. -
N. Canali 6 (di cui 2 quarzati) Alimentazione 12,5 V.C.C.
Consumo in Ricezione 100 mA. - in Standby 11 mA. -
in Trasmissione 800 mA.

TRASMETTITORE

Potenza uscita 2,2 Watt - Modulazione FM (Dev. ± 12 KHz.) Fattore moltiplicazione dei quarzi 24 volte.
Spurie e armoniche Almeno 50 dB sotto la portante.

RICEVITORE

Sensibilità 0,4 μ V a 20 dB. segnale disturbo.
Sensibilità dello squelch 0,2 μ V.
Selettività Attenuazione del canale adiacente - di 75 dB.
Circuito Supereterodina a doppia conversione.

NOVEL. S.R.L.
Via Cuneo, 3 - 20149 Milano
Telefono 433817 - 4981022



FOSCHINI AUGUSTOvia Vizzani, 68/d - ☎ 34.14.57 ab. 27.60.40
40138 BOLOGNA

CINEMO-DERIVOMETRO pantografo ottico-meccanico per rilevamento, montato originariamente su aerei. Completo di cassetta contenitrice, manuale per l'uso. Contiene innumerevoli componenti ottici di altissima qualità come oculare, obiettivo acromatico, specchi piani alluminati. Sino ad esaurimento L. 20.000 cad.

Ricevitori BC312 - BC348 - BC603 - BC883 - AR15 - R748A (100/156 MC) - AN-GRR5 - ARN6 completa di loop e control box. Voltmetri elettronici TS-505/U - Generatori B.F. TS-382 F/U - Frequenzimetri BC221 - Frequenzimetri FR-6/U (100-500 Mc) - Provalvole 1-177-B completi di cassetta aggiuntiva. Tubi 6032 convertitori di immagini per infrarosso - Filtri infrarosso Ø 6".

Attenzione... Attenzione!!!

La Sezione A.R.I. di Terni comunica che:

Causa concomitanza Mostra Mercato di Verona la già preannunciata **Mostra-mercato di Terni** che si doveva effettuare nei giorni 5 e 6 aprile p.v. ha ritenuto opportuno di rinviare la medesima nei giorni **31 maggio - 1 e 2 giugno 1975.**

La Direzione

indice degli inserzionisti

di questo numero

pagina nominativo

308-309-310-311	A.C.E.I.
459	ALPHA ELETTRONICA
426-433-434-435	AMTRON
436-437-458	
438	ARI (MILANO)
306	ARI (TERNI)
463	ARI (VERONA)
331	AUTELETT
320-321	AZ
453	BBE
461	CASSINELLI
313	C.T.E.
326	DERICA ELETTRONICA
449	DE ROSSI
445	DIGITRONIC
442	DOLEATTO
312	ELCO ELETTRONICA
343	ELECTROMECC
399	ELETTRA
311	ELETTROACUSTICA V.
314-315	ELETTRONICA CORNO
323	ELETTRONICA G.C.
444	ELETTRO NORD ITALIA
446	ELETR. SHOP CENTER
318	EL.RE
455	ELT ELETTRONICA
451	EMC
319	ESCO
456-457	EURASIATICA
328-329-330	FANTINI
306	FOSCHINI
4 ^a copertina	G.B.C.
327	G.B.C.
325	J C E
439	IST
438	KIT COMPEL
441	LARIR
441	LART
332-333	LEM
322	MAESTRI
447	MARCUCCI
1 ^a copertina	MELCHIONI
443	MELCHIONI
424-425	MONTAGNANI
324	M.R.M.
3 ^a copertina	NOV.EL
305	NOV.EL
428	P.G. ELECTRONICS
316-317	QUECK
460	RADIOSURPLUS ELETTR.
437	REAL KIT
427	R.M.S.
333-440	SHF ELTRONIK
450-454	S.I.R.M.I.R.T.
2 ^a copertina	SIRTEL
462	TESAK
334	VARIAN
464	VECCHIETTI
452	WILBIKIT
448	ZETAGI

cq elettronica

marzo 1975

sommario

335	Campagna abbonamenti cq
336	Tanti soldi risparmiati
337	Il contro-Dizionario del surplus (Bianchi)
346	Ecco il progetto sequit (Prizzi)
354	Funziona anche senza pila (Nascimben) <i>(soluzione dal numero precedente)</i>
355	Come collegarsi con sottomarini a grande profondità (Pallottino)
358	NAJA: radiolina semplicissima (Forlani)
360	LED: una insolita applicazione (Panzieri)
361	CLUB AUTOCOSTRUTTORI (Di Pietro) Consulenza: Quartetti di diodi - Filtri a cristallo - Grid-Dip-Meter
364	Layout e collaudo di un exciter SSB (Di Pietro)
368	Risultati contests
369	Fate piangere ogni giorno il vostro sceicco (Buzio)
372	Radiotelefono CB 23 canali (D'Altan)
376	Errata corregge al « pre » modulare (Borromei)
378	Filtro attivo sintonizzabile (Panzieri)
379	Criteri di valutazione dei COSMOS (Pedevillano) <i>(1^a parte)</i>
384	Trucchiamo il casalingo (Buzio)
388	Diploma Guglielmo Marconi (Buzio)
389	Chiamate digitalizzatore 8-4-2-1 (Giardina) <i>il Pierodigitalizzatore</i>
396	CB: due progettini che possono servire e un progetto che serve senz'altro (D'Altan)
400	Dom Serafini da New York
401	CB a Santiago 9+ (Can Barbone 1°) Prediccozzo - Misuratore di campo e Filtro di antenna (Della Bianca) - Preamplificatore microfonico a bassa impedenza d'entrata (Messierotti) - Monitor sul canale 9 (Gardinali) - CB Box (Bilinski) -
406	Una antenna attiva (Arias)
408	Effemeridi (Medri)
410	tecniche avanzate (Fanti) Risultati 4th WW RTTY DX-Contest e 10° A. Volta -
411	progetto 432: una completa stazione per i 70 cm: l'amplificatore di potenza 432 MHz (Taddei)
416	Generatore RF sweeper a banda stretta (20 kHz÷25 MHz) (Gionetti)
423	Come risparmiare 5 klire (Petrinelli)
429	offerte e richieste
429	modulo per inserzioni * offerte e richieste *
430	pagella del mese

(disegni di M. Montanari e G. Magagnoli)

EDITORE edizioni CD
DIRETTORE RESPONSABILE Giorgio Toti
REDAZIONE - AMMINISTRAZIONE
ABBONAMENTI - PUBBLICITÀ
40121 Bologna, via C. Boldrini, 22 - ☎ 55 27 06 - 55 12 02
Registrazione Tribunale di Bologna, n. 3330 del 4-3-68
Diritti di riproduzione e traduzione riservati a termine di legge.

STAMPA
Tito-Lito Lamo - 40131 Bologna - via Zanardi, 506/B
Spedizione in abbonamento postale - gruppo III
Pubblicità inferiore al 70%

DISTRIBUZIONE PER L'ITALIA
SODIP - 20125 Milano - via Zuretti, 25 - ☎ 69.67
00197 Roma - via Serpieri, 11/5 - ☎ 87.49.37

DISTRIBUZIONE PER L'ESTERO
Messaggerie Internazionali - via M. Gonzaga, 4
20123 Milano ☎ 872.971 - 872.973

ABBONAMENTI: (12 fascicoli)
ITALIA L. 10.000 c/ post. 8/29054 edizioni CD Bologna
Arretrati L. 800

ESTERO L. 11.000
Arretrati L. 800
Mandat de Poste International
Postanweisung für das Ausland
payable à / zahlbar an
Cambio Indirizzo L. 200 in francobolli

edizioni CD
40121 Bologna
via Boldrini, 22
Italia



AMPLIFICATORI COMPONENTI ELETTRONICI INTEGRATI

viale E. Martini 9 - tel. (02) 5392378
via Avezzana 1 - tel. (02) 5390335 20139 MILANO

già Ditta FACE

CONDENSATORI ELETTRONICI

TIPO	LIRE
1 mF 12 V	60
1 mF 25 V	70
1 mF 50 V	90
2 mF 100 V	100
2,2 mF 16 V	60
2,2 mF 25 V	70
4,7 mF 12 V	60
4,7 mF 25 V	80
4,7 mF 50 V	80
5 mF 350 V	160
8 mF 350 V	160
10 mF 12 V	60
10 mF 25 V	80
10 mF 63 V	100
22 mF 16 V	60
22 mF 25 V	90
32 mF 16 V	70
32 mF 50 V	90
32 mF 350 V	300
32+32 mF 350 V	450
50 mF 12 V	80
50 mF 25 V	100
50 mF 50 V	130
50 mF 350 V	400
50+50 mF 350 V	600
100 mF 16 V	100
100 mF 25 V	120
100 mF 50 V	145
100 mF 350 V	600
100+100 mF 350 V	900
200 mF 12 V	120
200 mF 25 V	160
200 mF 50 V	200
220 mF 12 V	120
220 mF 25 V	160
250 mF 12 V	130
250 mF 25 V	160
250 mF 50 V	180
300 mF 16 V	140
320 mF 16 V	150
400 mF 25 V	180
470 mF 16 V	130
500 mF 12 V	140
500 mF 25 V	190
500 mF 50 V	260
640 mF 25 V	220
1000 mF 16 V	250
1000 mF 25 V	300
1000 mF 50 V	450
1000 mF 70 V	480
1000 mF 100 V	800
2000 mF 16 V	350
2000 mF 25 V	450
2000 mF 50 V	800
2000 mF 100 V	1.200
3000 mF 16 V	400
3000 mF 25 V	500
3000 mF 50 V	800
4000 mF 25 V	700
4000 mF 50 V	1.000
5000 mF 50 V	1.150
200+100+50+25 mF 300 V	1.200

Compact cassette C/60	L. 550
Compact cassette C/90	L. 800
Alimentatori con protezione elettronica anticircuito regolabili da 6 a 30 V e da 500 mA a 2 A	L. 8.500
da 6 a 30 V e da 500 mA a 4,5 A	L. 10.500
Alimentatori a 4 tensioni 6-7,5-9-12 V per mangianastri, mangiadischi, registratori, ecc.	L. 2.400
Iestine di cancellazione e registrazione Lesa, Geloso, Castelli, Europhon la coppia	L. 2.000
Testine K7 la coppia	L. 3.000
Microfoni K7 e vari	L. 2.000
Potenzimetri perno lungo 4 o 6 cm. e vari	L. 200
Potenzimetri con interruttore	L. 230
Potenzimetri micron senza interruttore	L. 200
Potenzimetri micron con interruttore radio	L. 220
Potenzimetri micromignon con interruttore	L. 120
Trasformatori d'alimentazione	
600 mA primario 220 secondario 6 V o 7,5 o 9 V o 12 V	L. 1.000
1 A primario 220 V secondario 9 e 13 V	L. 1.600
1 A primario 220 V secondario 12 V o 16 V o 23 V	L. 1.600
800 mA primario 220 V secondario 7,5+7,5 V	L. 1.100
2 A primario 220 V secondario 30 V o 36 V	L. 3.000
3 A primario 220 V secondario 12 V o 18 V o 24 V	L. 3.000
3 A primario 220 V secondario 12+12 V o 15+15 V	L. 3.000
4 A primario 220 V secondario 15+15 V o 24+24 V	L. 6.000

OFFERTE RESISTENZE, TRIMMER, STAGNO, CONDENSATORI

Busta 100 resistenze miste	L. 500
Busta 10 trimmer misti	L. 600
Busta 50 condensatori elettrolitici	L. 1.400
Busta 100 condensatori elettrolitici	L. 2.500
Busta 100 condensatori pF	L. 1.500
Busta 5 condensatori elettrolitici a vitone, baionetta 2 o 3 capacità	L. 1.200
Busta 30 potenziometri doppi e semplici e con interruttore	L. 2.200
Busta 30 gr stagno	L. 260
Rocchetto stagno 1 Kg a 63%	L. 5.600
Cuffie stereo 8 ohm 500 mW	L. 6.000
Micro relais Siemens e Iskra a 2 scambi	L. 1.600
Micro relais Siemens e Iskra a 4 scambi	L. 1.700
Zoccoli per micro relais a 2 scambi e a 4 scambi	L. 280
Molla per micro relais per i due tipi	L. 40
Zoccoli per integrati a 14 e 16 piedini Dual-in-line	L. 280

PIASTRA ALIMENTATORI STABILIZZATI

Da 2,5 A 12 V o 15 V o 18 V	L. 4.200
Da 2,5 A 24 V o 27 V o 38 V o 47 V	L. 5.000

AMPLIFICATORI

Da 1,2 W 9 V con integrato SN76001	L. 1.500
Da 2 W 9 V con integrato TAA611B testina magnetica	L. 1.900
Da 4 W 12 V con integrato TAA611C testina magnetica	L. 2.500
Da 6 W 18 V	L. 4.500
Da 30 W 30/35 V	L. 15.000
Da 25+25 36/40 V SENZA preamplificatore	L. 21.000
Da 25+25 36/40 V CON preamplificatore	L. 30.000
Da 5+5 16 V completo di alimentatore escluso trasformatore	L. 12.000
Da 5 W senza preamplificatore e con TBA641	L. 2.800
Da 3 W a blocchetto per auto	L. 2.100
Alimentatore per amplif. 25+25 W stabil. a 12 e 36 V	L. 13.000

CONTRAVES

decimali	L. 1.800
binari	L. 1.800

RADDRIZZATORI

B30 C250	220	B120 C7000	2.000		
B30 C300	240	B200 C2200	1.400		
B30 C400	260	B400 C1500	650		
B30 C750	350	B400 C2200	1.500		
B30 C1200	450	B600 C2200	1.800		
B40 C1000	400	Valanga controllata	1.500		
		L. 6.000	B200 C5000	1.500	
		B120 C2200	1.000	B100 C10000	2.800
		B80 C7000/9000	1.800	B200 C20000	3.000

UNIGIUNZIONI

2N1671	3.000
2N2646	700
2N2647	900
2N4870	700
2N4871	700

FET

SE5246	700
SE5247	700
BF245	700
BF245	700
BFW10	1.500
BFW11	1.500
MPF102	700
2N3819	650
2N3820	1.000
2N3823	1.500
2N5457	700
2N5458	700
MEM564C	1.500
MEM571C	1.500
40290	1.600

DIODI, DAMPER RETTIFICATORI E RIVELATORI

TIPO	LIRE
AY102	900
AY103K	500
AY104K	400
AY105K	600
AY106	900
BA100	140
BA102	240
BA127	100
BA128	100
BA129	140
BA130	100
BA136	300
BA148	250
BA173	250
BA182	400
BB100	350
BB105	350
BB106	350
BB109	350
BB122	350
BB141	350
BY103	220
BY114	220
BY118	220
BY126	240
BY127	240
BY133	240
TV11	550
TV10	620
TV20	670
1N4002	150
1N4003	160
1N4004	170
1N4005	180
1N4006	200
1N4007	220
OA72	80
OA81	100
OA85	100
OA90	80
OA91	80
OA95	80
AA116	80
AA117	80
AA118	80
AA119	80



v.le E. Martini 9 - tel. (02) 5392378
via Avezzana 1 - tel. (02) 5390335

20139 MILANO

VALVOLE

TIPO	LIRE	TIPO	LIRE	TIPO	LIRE	TIPO	LIRE	TIPO	LIRE	TIPO	LIRE
AAA91	800	ECL85	950	EZ81	700	PL504	1.600	6AU8	850	6TP4	700
DY51	800	ECL86	900	OA2	1.600	PL802	1.050	6AW6	750	6TP24	700
DY87	800	EF80	650	PABC80	720	PL508	2.200	6AW8	900	7TP29	900
DY802	800	EF83	850	PC86	900	PL509	3.000	6AN8	1.100	9EA8	800
EABC80	730	EF85	650	PC88	930	PY81	700	6AL5	800	12AU6	850
EC86	900	EF86	850	PC92	650	PY82	750	6AX4	900	12BA6	650
EC88	900	EF89	700	PC97	850	PY83	780	6AX5	730	12BE6	650
EC92	750	EF93	650	PC900	900	PY88	800	6BA6	650	12AT6	650
EC97	850	EF94	650	PCC84	800	PY500	2.200	6BE6	650	12AV6	650
EC900	900	EF97	900	PCC85	750	UBC81	800	6B07	700	12AJ8	750
ECC81	800	EF98	900	PCC88	900	UCH42	1.000	6B06	1.600	12DQ6	1.600
ECC82	700	EF183	670	PCC189	900	UCH81	800	6BQ7	850	17DQ6	1.600
ECC83	700	EF184	670	PCF80	900	UBF89	800	6EB8	900	12ET1	800
ECC84	800	EL34	3.000	PCF82	870	UCC85	750	6EM5	850	25AX4	800
ECC85	700	EL36	1.800	PCF200	900	UCL81	900	6ET1	700	25BQ6	1.700
ECC88	900	EL81	900	PCF201	900	UCL82	950	6F60	700	25DQ6	1.600
ECC189	900	EL83	900	PCF801	900	UL41	1.000	6GB6	700	25E2	900
ECC808	900	EL84	800	PCF802	900	UL84	900	6CS6	750	25F11	900
ECF80	830	EL95	800	PCF805	900	EBG41	1.000	6BZ6	800	35D5	750
ECF82	850	EL503	2.000	PCH200	900	UY85	800	6SN7	900	35X4	700
ECF86	900	EL504	2.000	PCL82	900	1B3	800	6T8	750	50D5	700
ECF801	900	EL504	1.600	PCL84	850	1X2B	800	6U6	700	50B5	700
ECH43	900	EM81	900	PCL86	900	5U4	850	6V6	1.000	50R4	800
ECH81	750	EM84	900	PCL805	950	5X4	730	6CG7	850	80	1.200
ECH83	850	EM87	1.000	PFL200	1.150	5Y3	730	6CG8	850	807	2.000
ECH84	850	EY81	750	PL36	1.600	6X4	700	6CG9	900	GZ34	1.200
ECH200	900	EY83	750	PL81	1.000	6AX4	800	12CG7	900	GY501	2.500
ECL80	900	EY86	750	PL82	1.000	6AF4	1.000	6DT6	700	ORP31	2.000
ECL82	900	EY87	800	PL83	1.000	6AQ5	720	6DQ6	1.700	E83CC	1.600
ECL84	850	EY88	800	PL84	850	6AT6	720	6DT34	800	E86C	2.000
		EZ80	650	PL95	900	6AU6	720	6TP3	850	E88C	2.000

SEMICONDUKTORI

TIPO	LIRE	TIPO	LIRE	TIPO	LIRE	TIPO	LIRE	TIPO	LIRE	TIPO	LIRE
EL80F	2.500	AC191	220	AF172	250	BC109	220	BC184	220	BC322	220
EC8010	2.500	AC192	220	AF178	500	BC113	200	BC187	250	BC327	230
EC8100	2.500	AC193	240	AF181	550	BC114	200	BC201	700	BC328	230
E288CC	3.000	AC193K	300	AF185	550	BC115	220	BC202	700	BC337	230
AC116K	300	AC194	240	AF186	600	BC116	220	BC203	700	BC340	350
AC117K	300	AC194K	300	AF200	250	BC117	350	BC204	220	BC341	400
AC121	230	AD130	700	AF201	250	BC118	220	BC205	220	BC360	400
AC122	220	AD139	650	AF202	250	BC119	320	BC206	220	BC361	400
AC125	220	AD143	650	AF239	550	BC120	330	BC207	200	BC384	300
AC126	220	AD142	650	AF240	550	BC121	600	BC208	200	BC395	220
AC127	220	AD145	750	AF267	1.200	BC125	300	BC209	200	BC396	220
AC127K	300	AD148	650	AF279	1.200	BC126	300	BC210	350	BC429	400
AC128	220	AD149	650	AF280	1.200	BC134	220	BC211	350	BC430	500
AC128K	300	AD150	650	AF367	1.200	BC135	220	BC212	220	BC440	400
AC132	200	AD161	600	AL102	1.000	BC136	350	BC213	220	BC441	400
AC135	220	AD162	600	AL103	1.000	BC137	350	BC214	220	BC460	500
AC136	220	AD262	600	AL112	900	BC138	350	BC225	220	BC461	500

Segue pag. 309

SEMICONDUKTORI

BD158	600	BF222	300	OC71	220	2N2906	250
BD159	600	BF232	450	OC72	220	2N2907	300
BD160	1.600	BF233	250	OC74	240	2N2955	1.500
BD162	630	BF234	250	OC75	220	2N3019	500
BD163	650	BF235	250	OC76	220	2N3020	500
BD175	600	BF236	250	OC169	350	2N3053	600
BD176	800	BF237	250	OC170	350	2N3054	900
BD177	800	BF238	250	OC171	350	2N3055	900
BD178	800	BF241	250	SFT206	350	2N3061	500
BD179	800	BF242	250	SFT214	1.000	2N3232	1.000
BD180	800	BF251	350	SFT239	650	2N3300	600
BD215	1.000	BF254	250	SFT241	350	2N3375	5.800
BD216	1.100	BF257	400	SFT266	1.300	2N3391	220
BD221	600	BF258	450	SFT268	1.400	2N3442	2.700
BD224	600	BF259	500	SFT307	220	2N3502	400
BD232	600	BF261	450	SFT308	220	2N3702	250
BD233	600	BF271	400	SFT316	220	2N3703	250
BD234	600	BF272	500	SFT320	220	2N3705	250
BD235	600	BF273	350	SFT322	220	2N3713	2.200
BD236	600	BF274	350	SFT323	220	2N3731	2.000
BD237	600	BF302	350	SFT325	220	2N3741	600
BD238	600	BF303	350	SFT337	240	2N3771	2.400
BD239	800	BF304	350	SFT351	220	2N3772	2.600
BD240	800	BF305	400	SFT352	220	2N3773	4.000
BD273	800	BF311	300	SFT353	220	2N3790	4.000
BD274	800	BF332	300	SFT367	300	2N3792	4.000
BD281	700	BF333	300	SFT373	250	2N3855	240
BD282	700	BF344	350	SFT377	250	2N3866	1.300
BD375	700	BF345	350	2N174	2.200	2N3925	5.100
BD378	700	BF394	350	2N270	330	2N4001	500
BD433	800	BF395	350	2N301	800	2N4031	500
BD434	800	BF456	450	2N371	350	2N4033	500
BD437	600	BF457	500	2N395	300	2N4134	450
BD461	700	BF458	500	2N396	300	2N4231	800
BD462	700	BF459	500	2N398	330	2N4241	700
BD663	800	BFY46	500	2N407	330	2N4347	3.000
BDY19	1.000	BFY50	500	2N409	400	2N4348	3.200
BDY20	1.000	BFY51	500	2N411	900	2N4404	600
BDY38	1.300	BFY52	500	2N456	900	2N4427	1.300
BF110	400	BFY56	500	2N482	250	2N4428	3.800
BF115	300	BFY57	500	2N483	230	2N4429	8.000
BF117	400	BFY64	500	2N488	230	2N4441	1.200
BF118	400	BFY74	500	2N526	300	2N4443	1.600
BF119	400	BFY90	1.200	2N554	800	2N4444	2.200
BF120	400	BFW10	1.400	2N696	400	2N4904	1.300
BF123	220	BFW11	1.400	2N697	400	2N4912	1.000
BF139	450	BFW16	1.500	2N699	500	2N4924	1.300
BF152	250	BFW30	1.400	2N706	280	2N5016	16.000
BF154	260	BFX17	1.200	2N707	400	2N5131	330
BF155	450	BFX34	450	2N708	300	2N5132	330
BF156	500	BFX38	600	2N709	500	2N5177	14.000
BF157	500	BFX39	600	2N711	500	2N5320	650
BF158	320	BFX40	600	2N914	280	2N5321	650
BF159	320	BFX41	600	2N918	350	2N5322	650
BF160	220	BFX84	800	2N929	320	2N5323	700
BF161	400	BFX89	1.100	2N930	320	2N5589	13.000
BF162	230	BSX24	300	2N1038	750	2N5590	13.000
BF163	230	BSX26	300	2N4100	5.000	2N5649	9.000
BF164	230	BSX45	600	2N1226	350	2N5703	16.000
BF166	450	BSX46	600	2N1304	400	2N5764	15.000
BF167	350	BSX50	600	2N1305	400	2N5858	300
BF169	350	BSX51	300	2N1307	450	2N6122	700
BF173	350	BU100	1.500	2N1308	450	MJ3403	640
BF174	400	BU102	2.000	2N1338	1.200	MJE3030	1.800
BF176	240	BU104	2.000	2N1565	400	MJE3055	900
BF177	350	BU105	4.000	2N1566	450	MJE3771	2.200
BF178	350	BU106	2.000	2N1613	300	TIP3055	1.000
BF179	450	BU107	2.000	2N1711	320	TIP31	800
BF180	550	BU109	2.000	2N1890	500	TIP32	800
BF181	550	BU111	1.800	2N1893	500	1A702	1.400
BF182	600	BU114	2.000	2N1924	500	1A703	850
BF184	350	BU120	2.000	2N1925	450	1A709	700
BF185	350	BU122	1.800	2N1983	450	1A711	1.200
BF186	350	BU125	1.100	2N1986	450	1A723	1.000
BF194	220	BU133	2.200	2N1987	450	1A747	850
BF195	220	BUY13	4.000	2N2048	500	1A747	2.000
BF196	220	BUY14	1.200	2N2160	2.000	1A7824	900
BF197	230	BUY43	900	2N2188	500	SG555	1.300
BF198	250	BUY46	900	2N2218	400	SG556	1.600
BF199	250	BUY48	1.200	2N2219	400	SN7400	320
BF200	500	OC44	400	2N2222	300	SN7400	600
BF207	330	OC45	400	2N2284	380	SN7401	500
BF208	350	OC70	220	2N2904	320	SN7402	320
				2N2905	360	SN74H02	600

ZENER

TIPO	LIRE
da 400 mW	220
da 1 W	300
da 4 W	600
da 10 W	1.100

TRIAC

1 A 400 V	800
4,5 A 400 V	1.500
6,5 A 400 V	1.500
6 A 600 V	1.800
10 A 400 V	1.600
10 A 500 V	1.800
10 A 600 V	2.200
15 A 400 V	3.100
15 A 600 V	3.600
25 A 400 V	14.000
25 A 600 V	15.500
40 A 400 V	34.000
40 A 600 V	39.000
100 A 600 V	55.000
100 A 800 V	60.000
100 A 1000 V	68.000

SCR

1 A 100 V	500
1,5 A 100 V	600
1,5 A 200 V	700
2,2 A 200 V	850
3,3 A 400 V	950
8 A 100 V	950
8 A 200 V	1.050
8 A 300 V	1.200
6,5 A 400 V	1.400
8 A 400 V	1.500
6,5 A 600 V	1.600
8 A 600 V	1.800
10 A 400 V	1.700
10 A 600 V	1.900
10 A 800 V	2.500
25 A 400 V	4.800
25 A 600 V	6.300
35 A 600 V	7.000
50 A 500 V	9.000
90 A 600 V	29.000
120 A 600 V	46.000
240 A 1000 V	64.000
340 A 400 V	54.000
340 A 600 V	65.000

DIAC

da 400 V	400
da 500 V	500

INTEGRATI

CA3018	1.700
CA3045	1.500
CA3065	1.700
CA3048	4.500
CA3052	4.500
CA3085	3.200
CA3090	3.500
L129	1.600
L130	1.600
L131	1.600
1A702	1.400
1A703	850
1A709	700
1A711	1.200
1A723	1.000
1A747	850
1A747	2.000
1A7824	900
SG555	1.300
SG556	1.600
SN7400	320
SN7400	600
SN7401	500
SN7402	320
SN74H02	600

segue **INTEGRATI**

TIPO	LIRE	TIPO	LIRE	TIPO	LIRE	TIPO	LIRE	TIPO	LIRE
SN7403	500	SN7453	500	SN76013	2.000	TBA231	1.800	TDA440	2.000
SN7404	500	SN7454	600	SN76533	2.000	TBA240	2.000	9368	3.200
SN7405	500	SN7460	600	SN166848	2.000	TBA251	1.700	1A7824	1.800
SN7406	800	SN7470	500	SN166861	2.000	TBA271	600	TRASFORMATORI	
SN7407	800	SN7472	500	SN166862	2.000	TBA311	2.000	10 A 18 V	15.000
SN7408	500	SN7473	1.100	TAA121	2.000	TBA400	2.000	10 A 24 V	15.000
SN7410	320	SN7475	1.100	TAA310	2.000	TBA440	2.000	10 A 34 V	15.000
SN7413	800	SN7476	1.000	TAA320	1.400	TBA520	2.000	10 A 25+25 V	17.000
SN7415	500	SN7481	2.000	TAA350	1.600	TBA530	2.000	REGOLATORI E	
SN7416	800	SN7483	2.000	TAA435	1.800	TBA540	2.000	STABILIZZATORI	
SN7417	700	SN7485	2.000	TAA450	2.000	TBA550	2.000	1,5 A	
SN7420	320	SN7486	1.800	TAA550	700	TBA560	2.000	LM340K5	2.600
SN7425	500	SN7490	1.000	TAA570	1.800	TBA641	2.000	LM340K12	2.600
SN7430	320	SN7492	1.200	TAA611	1.000	TBA720	2.000	LM340K15	2.600
SN7432	1.400	SN7493	1.300	TAA611b	1.200	TBA750	2.000	LM340K18	2.600
SN7437	900	SN7494	1.300	TAA611c	1.600	TBA780	1.600	LM340K24	2.600
SN7440	500	SN7495	1.200	TAA621	1.600	TBA790	1.800	DISPLAY e LED	
SN7441	1.100	SN7496	2.000	TAA630S	2.000	TBA800	1.800	LED bianco	700
SN7442	1.200	SN74141	1.200	TAA640	2.000	TBA810	1.800	LED rosso	400
SN7443	1.500	SN74150	2.600	TAA661a	1.600	TBA810S	2.000	LED verdi	800
SN7444	1.600	SN74154	2.200	TAA661b	1.600	TBA820	1.700	LED gialli	800
SN7445	2.400	SN74181	2.500	TAA710	2.000	TBA920	2.000	FND70	2400
SN7446	2.000	SN74191	2.200	TAA861	2.000	TC440	2.400	FND500	3.500
SN7447	1.900	SN74192	2.200	TB625A	1.600	TC4511	2.200	DL707	3.000
SN7448	1.900	SN74193	2.400	TB625B	1.600	TC4610	900	(con schema)	
SN7450	500	SN74544	2.100	TB625C	1.600	TC4830	1.600		
SN7451	500	SN76001	1.800	TBA120	1.200	TCA910	950		

La ditta



AMPLIFICATORI COMPONENTI ELETTRONICI INTEGRATI

v.le E. Martini 9 - tel. (02) 5392378
via Avezzana 1 - tel. (02) 5390335 20139 MILANO

rende noto che le ordinazioni della zona di ROMA possono essere indirizzate anche a:
CENTRO ELETTRONICA BISCOSSI via Della Giuliana, 107 - tel. 319493 00195 ROMA

e per la SARDEGNA:
Ditta ANTONIO MULAS - via Giovanni XXIII - 09020 S. GIUSTA (Oristano) - tel. 0783-70711 - si assicura lo stesso trattamento - oppure tel. 72870



**ELCO ELETTRONICA** s.n.c.via Manin 26/B - 31015 CONEGLIANO
Tel. (0438) 34692**Compact cassette C 60** L. 600
Compact Cassette C 90 L. 800**Piastra Alimentatore stabilizzato con limitatore di corrente:**

Regolabile fino 4,5 A - Tensione variabile da 0 a 25 V L. 8.500

Regolabile fino 4,5 A - Tensione variabile da 0 a 25 V L. 11.000

Cuffie stereo 8 Ω - 500 mW L. 7.000**SPECIALE FILTRI CROSSOVER LC** 12 dB per ottava - Induttanza in aria - Impedenza d'ingresso e uscita 4/8 Ω a richiesta.**2 VIE** - Frequenza d'incrocio 700 Hz. Massima potenza sinusoidale d'ingresso:

25 W L. 9.500 - 36 W L. 9.900 - 50 W L. 12.900 - 80 W L. 13.900 - 110 W L. 15.900.

3 VIE - Frequenza d'incrocio 700/4000 Hz. Massima potenza sinusoidale d'ingres.: 36 W L. 10.900 - 50 W L. 11.900 - 80 W L. 15.900 - 110 W L. 18.900 - 150 W L. 22.900.

Aumento del 5% per il controllo dei medi del tipo a tre posizioni.

4 VIE - Frequenza d'incrocio 450-1500-8000 Hz. Massima potenza sinusoidale d'ingresso:

50 W L. 21.900 - 80 W L. 23.900 - 110 W L. 28.900 - 150 W L. 32.900.

Aumento del 10% per il controllo dei medi bassi - dei medi alti del tipo a tre posizioni. Nei controlli è escluso il commutatore. Per altre potenze, altre frequenze d'incrocio o altra impedenza fare richieste.

ALTOPARLANTI PER STRUMENTI MUSICALI

Dimensioni Ø	Potenza W	Risonanza Hz	Frequenza Hz	PREZZO
200	15	90	80/7.000	L. 5.000
250	30	65	60/8.000	L. 8.000
250	60	100	80/4.000	L. 16.900
320	30	65	60/7.000	L. 15.800
320	40	65	60/6.000	L. 24.900
380	80	50	40/6.000	L. 59.000
450	80	25/50	20/4.000	L. 74.500

ALTOPARLANTI PER ALTA FEDELTA'

Impedenza 4/8 Ω a richiesta

TWEETERS

Dimensioni	Potenza W	Frequenza Hz	PREZZO
88 x 88	15	1.500/18.000	3.600
88 x 88	15	2.000/17.000	4.500
95 x 95	50	1.500/20.000	7.200

MIDDLE RANGE

Dimensioni Ø	Potenza W	Frequenza Hz	PREZZO
130	15	600/18.000	6.300
130	25	600/18.000	8.100

WOOFER

Dimens. Ø	Potenza W	Frequen. di rison. Hz	PREZZO
200	80 pneum.dop/cono	50	7.200
200	30 pneumatico	25	12.600
250	35 pneumatico	24	15.200
250	40 pneumatico	24	19.900
320	40 pneumatico	30	30.900
380	70 pneumatico	45	69.000

Per altri tipi di altoparlanti fare richiesta

STRUMENTIVolmetri 30 V fs dim. 40 x 40 mm L. 4.000
Volmetri 50 V fs dim. 40 x 40 mm L. 4.200**ATTENZIONE**

Al fine di evitare disquidi nell'evasione degli ordini si prega di scrivere in stampatello nome ed indirizzo del committente città e C.A.P. in calce all'ordine.

Non si accettano ordinazioni inferiori a L. 4.000; escluse le spese di spedizione. Richiedere qualsiasi materiale elettronico, anche se non pubblicato nella presente pubblicazione.

CONDIZIONI DI PAGAMENTO:

a) Invio, anticipato a mezzo assegno circolare o vaglia postale dell'importo globale dell'ordine maggiorati delle spese postali di un minimo di L. 450 per C.S.V. e L. 600/700, per pacchi postali.

b) Contrassegno con le spese incluse nell'importo dell'ordine.

Amperometro 2 A fs dim. 40 x 40 mm L. 4.200
Amperometro 3 A fs dim. 40 x 40 mm L. 4.200
Amperometro 5 A fs dim. 40 x 40 mm L. 4.000
Microamper. 100 mA fs dim. 40 x 40 mm L. 4.400
Microamper. 200 mA fs dim. 40 x 40 mm L. 4.400
Microamper. 500 mA fs dim. 40 x 40 mm L. 4.200
Microamper.: 500 mA fs dim. 58 x 58 mm L. 5.000
Milliamper. 1 mA fs dim. 40 x 40 mm L. 4.200
Milliamper. 250 mA fs dim. 40 x 40 mm L. 4.200**LED**Led rossi L. 400
Led verdi L. 800
Led gialli L. 800**DISPLAY**FND70 L. 2.400
FND71 L. 2.400
FND500 L. 3.400Zoccoli per integrati 14/16 piedini L. 300
Busta 100 condensatori ceramici assort. L. 2.600**TUBI PER OSCILLOSCOPI**2AP1 L. 10.530
3AP1 L. 12.100
5CP1 L. 14.350
7BP7A L. 20.200
7VP1 L. 24.650

Per altro materiale vedere le Riviste precedenti.

OFFERTE SPECIALI HI-FI**AMPLIFICATORE STEREO 25+25 W HI-FI**

Ingresso ceramico, magnetico, AUX e Sintonizzatore. Risposta di frequenza: 25 ÷ 40.000 Hz ± 2 dB.

Circuito a 34 semiconduttori.

Potenza: 25 W per canale a 8 ohm

Impedenza d'uscita: 4 ÷ 16 ohm

Dimensioni: 350 x 200 x 110 mm

Peso: Kg. 4

Mod. KTX 4000

Prezzo L. 81.720

**GIRADISCHI MAGNETICO**

Con testina magnetica Shure M75/6.

Pressione di lettura: g. 1,5-3

Con mobile tipo noce e coperchio in Perspex.

Alimentazione: 220 V.

Dimensioni: 390 x 355 x 185.

Mod. MAG 450

L. 69.000

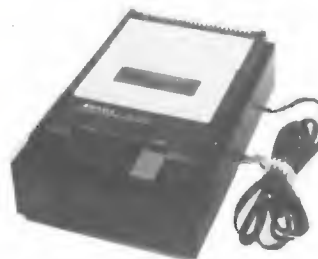
**GIRADISCHI CERAMICO**

Con dimensioni e caratteristiche identiche al magnetico.

Mod. CER 450

L. 42.000

MANGIANASTRI STEREO COMPACT CASSETTE

Preamplificato con uscita regolabile fino a 150 mV. Alimentazione 220 V.

Ottimo da abbinare agli amplificatori stereo da 6 a 25 W, nonché al sintonizzatore 4357.

Mod. ASAKI SD/500

L. 39.000

**CASSE ACUSTICHE**5 W - Risposta di Frequenza 50 ÷ 15000 Hz
Altoparlante doppio cono alta resa acustica
Dimensioni 145 x 222 x 292 mm

la coppia L. 18.000

14 W - Risposta di Frequenza 40 ÷ 17000 Hz a 2 vie.
Dimensioni 174 x 167 x 405 mm

Mod. CA620

la coppia L. 38.000

25 W - Risposta di Frequenza 40 ÷ 17000 Hz
Separazione di Frequenza 1400 ÷ 5000 Hz
Dimensioni 305 x 190 x 490 mm

Mod. KB5

la coppia L. 70.000

**PIASTRA DI REGISTRAZIONE NATIONAL**

A circuiti integrati, con indicatori del livello di registrazione.

Commutatore per i nastri, al cromo.

Risposta di frequenza: 40-12000 Hz.

Alimentazione: 220 V.

Dimensioni: 310 x 80 x 258 mm

Mod. RS 260

L. 119.000

C. T. E. International s.n.c.
via Valli, 16 - 42011 BAGNOLO IN PIANO (RE) - tel. 0522 - 61397

ALIMENTATORI STABILIZZATI A GIORNO

Alimentazione 130 Vac \pm 15 %
 Uscita 5-7 Vcc stabilizz. Amp. 4 L. 10.000
 Uscita 5-7 Vcc stabilizz. Amp. 8 L. 14.000
 Uscita 5-7 Vcc stabilizz. Amp. 12 L. 18.000
 Uscita 28-33 Vcc stabilizz. Amp. 7 L. 22.000



VENTOLA FASCO CENTRIFUGA

115 oppure 220 V a richiesta.
 75 W 140 x 160 mm L. 9.500



SYNCHRONOUS MOTOR AMPEX

110 Vcc - 4,5 A L. 25.000

MOTORIDUTTORE A SPAZZOLE

48 Vcc 110/220 Vac L. 8.000

MATERIALE SURPLUS

30 schede Olivetti assortite L. 3.000
 30 schede IBM assortite L. 3.000
 Diodi 10 A 250 V L. 150
 Diodi 25 A 250 V L. 350
 Contatore elettrico da incasso 40 Vac L. 1.500
 Contatore elettrico da esterno 117 Vac L. 2.000
 Micro Switch deviatore 15 A 250 V L. 1.000
 Lampadina incand. tubolare \varnothing 5 x 10 mm 6-9 V L. 50
 Interruttore automatico unipolare magnetotermico 60 Vcc amperaggi da 2 a 22 A (deviatore ausiliare) L. 1.500

MOTORI MONOFASI A INDUZIONE SEMISTAGNI - REVERSIBILI

220 V 125 W 900 RPM L. 6.000
 220 V 1/16 HP 1400 RPM L. 8.000
 220/110 V 1/4 HP 1400 RPM L. 10.000
 220/110 V 1/4 HP 960 RPM L. 10.000

MATERIALE MAGNETICO

Nuclci a C a grani orientati per trasformatore

tipo T.32 50/70 W L. 1.000
 tipo V51 150 W L. 1.500
 tipo AD51 2000 W L. 5.500

MOTORIDUTTORE CITENCO A SPAZZOLE REVERSIBILE

125/110 Vac - 4 RPM - A. 0,6 L. 15.000

ALIMENTATORI STABILIZZATI OLIVETTI

Alimentazione 220 Vac
 Uscita 1/6 Vcc 2 A L. 15.000
 Uscita 1/6 Vcc 5 A L. 22.000
 Uscita 9/25 Vcc 3 A L. 35.000
 idem se ventilato 5 A L. 35.000
 Uscita 20/25 Vcc 5 A L. 30.000
 Uscita 20/100 Vc 1 A L. 30.000

RELE' in miniatura S.T.C. Siemens/Varley

700 24 Vcc 4 Sc. L. 1.500
 2500 48 Vcc 2 Sc. L. 1.500
 Zoccoli per detti L. 200

VENTOLA BLOWER

200 240 Vac 10 W
 PRECISIONE GERMANICA
 motor. reversibile
 diamet. 120 mm
 fissaggio sul retro
 con viti 4 MA L. 12.000

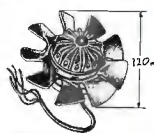

RADDRIZZ. A PONTE WESTINGHOUSE (selenio)

4 A 25 V L. 1.000

Modalità:

— Spedizioni non inferiori a L. 5.000.
 — Pagamento in contrassegno.
 — Spese trasporto (tariffe postali) e imballo a carico del destinatario. (Non disponiamo di catalogo).

N.B. - Per comunicazioni telefoniche dirette o ritiri materiale, il magazzino è a disposizione dal martedì al venerdì dalle ore 14,30 alle 17,30 e sabato dalle 10 alle 12.
 Nelle altre ore risponderà la segretaria telefonica automatica.

TURBO VENTILATORE ROTRON U.S.A.

Grande potenza in uscita con potente risucchio in aspirazione (Turbocompressore)
 Costruzione metallica Kg. 10

3 Fasi 220 V 0,73 A 50 Hz L. 42.000
 2 Fasi 220 V 1,09 A 50 Hz cond. 8 MF L. 43.000



PULSANTE PUSH-PULL

2 A 250 V 1 n.a.+1 n.c. L. 200 cad. 10 pz. L. 1.500

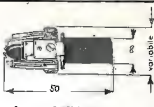

CIRCUITI MICROLOGICI TEXAS

Tipo DTL plastici

ON 15830 Expandable Dual 4-Input L. 180
 15836 Hex Inverter L. 180
 ON 15846 Quad 2-Input L. 220
 ON 15899 Dual Master Slave JK with common clock L. 300

MOTOROLA MECL II/1000/1200

tipo E.C.L. plast. L. 450
 MC 1004/P L. 450
 MC 1007/P L. 450
 MC 1010/P L. 450
 MC 1013/P L. 900

MANOPOLE PHILIPS PROFESSIONALI

Fissaggio conico con vite centrale

Foro \varnothing 6 senza indice	\varnothing 30 Grigio	L. 300
Foro \varnothing 6 con flangia	\varnothing 30 Grigio	L. 300
Foro \varnothing 6 con indice	\varnothing 40 Nere	L. 350
Foro \varnothing 6 da sintonia	\varnothing 40 Nere	L. 600
Foro \varnothing 6 da sintonia	\varnothing 60 Nere	L. 1.000
Foro \varnothing 6 indice centrale	\varnothing 60 Nere	L. 500
Foro \varnothing 9 indice centrale	\varnothing 80 Nere	L. 500
Foro \varnothing 9 indice e flangia	\varnothing 80 Nere	L. 500

CONDENSATORI ELETTROLITICI

MINIATURA 70°

250 mF	6 V	L. 90
500 mF	6 V	L. 110
1000 mF	6 V	L. 140
2500 mF	6 V	L. 150
2500 mF	6,4 V	L. 150
4000 mF	6 V	L. 140
10000 mF	6 V	L. 200
250 mF	10 V	L. 120
1000 mF	10 V	L. 150
50 mF	15 V	L. 80
250 mF	15 V	L. 110
400 mF	15 V	L. 110
500 mF	15 V	L. 120
2500 mF	15 V	L. 180
10 mF	25 V	L. 50
25 mF	25 V	L. 50
50 mF	25 V	L. 80
2 mF	150 V	L. 50
16 mF	300 V	L. 130
5 mF	350 V	L. 130
3 mF	500 V	L. 130
1000 mF	25 V	L. 130
1000 mF	35 V	L. 130

CONDENSATORI CARTA E OLIO

ICAR/SIEMENS/DUCATI/ARCO

0,25 mF	1.000 V cc	L. 250
0,5 mF	220 V ca	L. 250
1 mF	500 V cc	L. 300
1,25 mF	450 V ca	L. 350
2 mF	250 V cc	L. 350
2 mF	600 V cc	L. 400
2,2 mF	400 V ca	L. 400
2,5 mF	450 V ca	L. 400
4 mF	400 V ca	L. 500
4,5 mF	400 V ca	L. 600
5 mF	250 V ca	L. 350
5 mF	630 V cc	L. 650
5,5 mF	500 V ca	L. 700
6 mF	280 V ca	L. 700
7 mF	280 V ca	L. 700
8 mF	400 V ca	L. 750
10 mF	280 V ca	L. 700
12,5 mF	400 V ca	L. 900

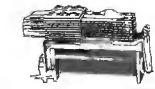

Mod. PHILIPS
 Mod. PHILIPS
 Mod. FIVRE
 II Avvolg.
 Mod. TELECO
 II Avvolg.
 Mod. TELECO
 II Avvolg.
 Mod. TELECO
 II Avvolg.
 Mod. TELECO
 II Avvolg.

GRUPPO ELETTROGENO A MISCELA

Generatore filtrato
 7,5 Vcc 35 W
 550 Vcc 110 W
 Nuovo e completo di istruzioni.

L. 110.000

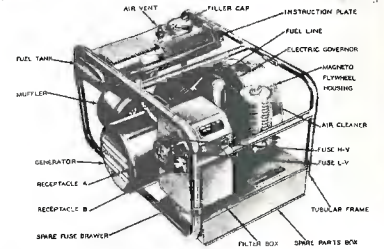

Power Unit PE-162-B is specifically designed to supply power for the operation of the following radio receiver-transmitter sets:

Component	Part of Radio Set
Radio Receiver and Transmitter BC-654-A	SCR-284-A
Radio Receiver and Transmitter BC-1306	SCR-284-C
Radio Receiver and Transmitter BC-1306	AN/TRC-2 or AN/TRC-2A
Receiver-Transmitter RT-12/TRC-2	AN/TRC-2 or AN/TRC-2A

REOSTATO A TOROIDE

25 W 4700 Ω \varnothing 45 L. 1.500
POTENZIOMETRO A FILO
 15 W 17 k Ω \varnothing 50 L. 1.000



INVERTER ROTANTI CONDOR filtrato

Ingresso 24 Vcc Uscita 125 Vac
 150 W 50 Hz L. 60.000
LESA
 Ingresso 12 Vcc Uscita 125 Vac
 80 W 50 Hz L. 35.000

CONDENSATORI ELETTROLITICI

(circuito stamp.+ verticali)

CAPAC.	VOLT	LIRE
10 mF	3,15 V	50
1000 mF	3,15 V	100
33 mF	6,3 V	60
47 mF	6,3 V	70
220 mF	6,3 V	80
470 mF	6,3 V	80
10 mF	10 V	50
47 mF	10 V	70
100 mF	10 V	60
330 mF	10 V	70
470 mF	10 V	80
1000 mF	10 V	100
10 mF	16 V	50
100 mF	16 V	50
470 mF	16 V	150
1 mF	25 V	50
22 mF	25 V	50
47 mF	25 V	75
100 mF	25 V	100
4,7 mF	35 V	55
10 mF	35 V	55
100 mF	35 V	130
220 mF	35 V	180
2,2 mF	50 V	55
4,7 mF	50 V	60
10 mF	50 V	60
47 mF	50 V	100

FILO

RIGIDO STAGNATO al m.
 mmq. 0,20 L. 5 - 0,63 L. 17 - 1 L. 25
 2 L. 40
 TRECCIOLA STAGNATA al m.
 mmq. 0,14 L. 8 - 0,22 L. 12 - 0,50 L. 35 - 1,25 L. 45 - 2,25 L. 90
 TRECCIOLA TEFLON (Argent.) al m.
 mmq. 0,10 L. 80 - 0,30 L. 130 - 0,38 L. 150 - 0,75 L. 180.
 TRECCIOLA VETRO SILICONE al m.
 mmq. 0,30 L. 70.
 TRECCIOLA SCHERMATA al m.
 mmq. 0,15 L. 50 - 0,30 L. 80.
 SCHERMATA E ISOLATA al m.
 mmq. 0,30 L. 100.

RELE TELEFONICI

N. Avv.	N. spire	\varnothing	Ω	Vcc	Scambi contati	Mat. cont.	LIRE
1-5	10.800	0,13	600	24	2 N.c.+2 N.A	Ag.	2.500
1-5	13.300	0,11	1000	24	6 N.c.+6 N.A	Ag.	3.500
1-2			800	24	2 N.c.+3 N.A	Ag.	2.500
3-4			1400	24	2 N.c.+3 N.A	Ag.	2.500
1-2	11.000	0,10	780	48			
4-5	11.000	0,10	1350	48	2 N.c.+3 N.A	Ag.	5.500
1-2	11.000	0,07	5000	12			
4-5	11.000	0,13	280	12	3 N.c.+4 N.A	Ag.	3.000
1-2	30.000	0,10	780	12			
4-5	3.500	0,10	1350	12	3 N.c.+4 N.A	Plat.	5.500
1-2	8.000	0,08	1250	12			
4-5	8.000	0,08	1550	12	6 N.c.+6 N.A	Plat.	3.500

APPARECCHIATURE COMPLETE REGISTRAZIONE NASTRO COMPUTER

(Olivetti Elea) gruppo Ampex 8 piste di incisione



VENTOLA ROTRON SPIRAL

leggera e molto silenziosa.
 220 V 10 W L. 7.000
 115 V 14 W L. 7.000



STABILIZZATORI IN A.C. ADVANCE (PROFESSIONALI) TOLLERANZA 1%

250 W V1 115-230 15% \pm V2 118 L. 28.000

MOTORI MONOFASI A INDUZIONE A GIORNO

24 W 40 W 2800 RPM L. 4.000
 110 V 35 W 2800 RPM L. 2.000
 220 V 35 W 2800 RPM L. 2.500

TRASFORMATORI MONOFASI

10 W V1 110-220-220-240 V2 12-13-14 L. 1.500
 35 W V1 220-230-245 V2 8+8 L. 3.500
 150 W V1 200-220-245 V2 25 A3+ V2 110 A 0,7 L. 4.500
 500 W V1 UNIVERSALE V2 37-40-43 L. 15.000
 2000 W AUTOTRASFOR. V 117-220 L. 20.000

RADDRIZZATORE WESTINGHOUSE CARICABATTERIE DI TRAZIONE

Tipo I Vcc 24/32 65 A L. 220.000
 Tipo II Vcc 24/32 85 A L. 250.000
 Tipo III Vcc 36/48 85 A L. 270.000
 dimensioni 110 x 55 x 46

VENTOLA TANGENZIALE

costruzione inglese
 220 V 15 W mm 170 x 110 L. 5.000

TERMOSTATO HONEYWELL

CON SONDA REG. 25°-95°
 comanda deviatore unipolare 15 A L. 2.000

VENTOLA TANGENZ. OL/T2

220 V 50 W lung. mm 280 x 140 L. 12.000

PICCOLO VC55

Ventilatore centrifugo
 220 V 50 Hz - Pot. ass. 14 W
 Port. m³/h 23 L. 6.200



EUGEN QUECK

Ing. Büro - Export-Import
D-85 NORIMBERGA - Augustenstr. 6
Rep. Fed. Tedesca

NOVITA' e RIBASSI
concernente la nostra **OFFERTA SPECIALE**

Forniamo da ventotto anni le affermate VALVOLE ELETTRONICHE di alta qualità a prezzi imbattibili! Garanzia sei mesi.

DY86	540	EF89	480	PCL86	730
DY802	640	EF94	450	PCL200	1240
EAA91	360	EF183	590	PCL805	810
EABC80	610	EF184	590	PFL200	1050
EAF801	680	EL34	1300	PL36	1000
EB91	360	EL84	400	PL83	630
EBC91	500	EL504	1350	PL84	620
EBF89	570	EM84	620	PL504	1250
EC92	550	PABC80	620	PL508	1780
ECC81	510	PC86	830	PL509	2600
ECC82	460	PC88	880	PL519	3900
ECC83	510	PC900	650	PY81	490
ECC85	550	PCC85	600	PY82	490
ECC88	690	PCC189	890	PY83	600
ECF80	690	PCF80	600	PY88	600
ECF82	690	PCF82	580	PY500A	1500
ECH81	510	PCF86	930	UABC80	680
ECH84	640	PCF801	820	UL84	690
ECL82	660	PCF802	730	UY85	450
ECL85	780	PCL81	950	OA2	830
EF80	470	PCL82	600	6L6GB	1270
EF85	550	PCL84	650	807	1350
		PCL85	740		

SCONTI per QUANTITATIVI:

10 pezzi per tipo	3%
da 50 pezzi anche assortiti	6%
da 100 pezzi anche assortiti	8%
da 200 pezzi anche assortiti	10%

CONDENSATORI ELETTROLITICI BT

µF V esec. 1 p. 10	µF V esec. 1 p. 10
1 50 vert. 40 360	33 6,3 ass. 40 360
3,3 50 vert. 40 360	33 6,3 vert. 40 360
4,7 25 ass. 55 500	33 10 vert. 55 500
4,7 25 vert. 55 500	100 25 ass. 110 990
4,7 40 vert. 65 600	220 10 ass. 95 850
10 10 vert. 55 500	470 16 ass. 110 990
10 16 vert. 55 500	1000 10 ass. 145 1300
10 25 vert. 65 600	1000 16 ass. 160 1450
10 50 vert. 80 720	

TERMISTORI K25 470 Ω e 10 kΩ 80 720
DIODI ZENER AL SILICIO

250 mW:	13,5 V	55	500
400 mW:	6,8 V e 36 V	55	500

TRANSISTORI

	Equivalent.	1 p. 10
BC134	BC107-BC237 cust. TO-106	95 850
BC158VI		160 1450
BF177		160 1450
BF287		120 1100
BSY62	2N706A	70 650
GP2/15	TF78/15	70 650
GP2/30	TF78/30	80 720
GP30	AD133 15 A 30 W	410 3700
2N3055	BD130	600 5400
2N3055Y	BD130Y	480 4350
2N3055YY	BD130YY	410 3700

THYRISTORS

0,8 A in custodia di resina M-367 1 p. 10

TH0,8/50M	50 V	190	1700
TH0,8/100M	100 V	210	1900
TH0,8/200M	200V	240	2150

1 A in custodia metallica TO-39

TH1/300	300 V	340	3050
TH1/400	400 V	370	3350

7 A in custodia metallica TO-64

TH7/50	50 V	430	3900
TH7/100	100 V	460	4150
TH7/200	200 V	480	4300
TH7/300	300 V	550	5000
TH7/400	400 V	720	6500
TH7/500	500 V	840	7500
TH7/600	600 V	930	8400
TH7/700	700 V	1180	10700

7,5 A incustodia metallica TO-48

TH7,5/200	200 V	530	4700
TH7,5/300	300 V	620	5500
TH7,5/400	400 V	780	7000
TH7,5/800	800 V	1600	14400

10 A in custodia metallica TO-48

TH10/200	200 V	1200	10800
TH10/300	300 V	1260	11350
TH10/400	400 V	1450	13050
TH10/500	500 V	1580	14250

15 A in custodia metallica TO-48

TH15/100	100 V	1450	13200
TH15/400	400 V	1800	16700
TH15/600	600 V	2100	18800
TH15/700	700 V	2350	21550
TH15/800	800 V	2650	23650

TRIAC

4 A in custodia di resina TO-220

TRI4/400	400 V	870	7850
TRI4/500	500 V	1150	10350

6 A in custodia metallica TO-66

TRI6/400M	400 V	1120	10100
TRI6/500M	500 V	1320	11900
TRI6/600M	600 V	1580	14250

6 A in custodia di resina TO-220

TRI6/300	300 V	680	6150
TRI6/400	400 V	900	8100
TRI6/500	500 V	1100	9900
TRI6/600	600 V	1370	12350

ASSORTIMENTI DI THYRISTORS a scopi sperimentali

N. d'ordinazione

TH-19	10 pezzi *0,8 A	5 V - 200 V	1000
TH-20	10 pezzi	1 A 5 V - 600 V	1800
TH-21	5 pezzi	3 A 5 V - 500 V	1100
TH-22	5 pezzi	7 A 5 V - 500 V	1750

ASSORTIMENTI DI TRIAC a scopi sperimentali

N. d'ordinazione custodia

TRI-21	5 pezzi	6 A 5 V - 400 V met.	TO-66	2.000
TRI-22	5 pezzi	6 A 5 V - 500 V res.	TO-220	1.750

DIODO TRIGGER (DIAC) BR-100 1 p. 10

Equiv.:	A-9903	ER900	40583	
	V-413	D-32	GT-40	250 2250

DIODI 1 p. 10

AAY29	40	350	BA182	170	1400
BA117	40	350	1N60	25 V	30 240
BA127	60	500	1N60	40 V	40 350
BA140	170	1400	1N60	60 V	60 500

RESISTENZE CHIMICHE (esec. assiale) per val.

1/10 W 100 p. 1000

ohm:	200								
kohm:	680								

1/8 W

ohm:	18								
kohm:	8,2	120	390						

1/4 W

ohm:	62								
kohm:	1	1,2	3,3	8,2	27	680	6000		
	47	390							

1/3 W

ohm:	270								
kohm:	560								

1/2 W

ohm:	15	27	68	75	180				
kohm:	1,8	6,8	12	15	180	740	6550		
	200	390	620	680	820				

1 W

kohm:	1,8	6	18	25	120				
	180	680							

2 W

ohm:	270	680							
kohm:	3,3	12	18	24	27	920	8350		
	33	39	120	220					

UNICAMENTE MERCE NUOVA DI ALTA QUALITA'

Le ordinazioni vengono eseguite prontamente dalla nostra Sede di Norimberga. Spedizioni ovunque. Spese d'imballo e di trasporto al costo. Spedizioni in contrassegno. Merce ESENTE da dazio sotto il regime del Mercato Comune Europeo. I.V.A. non compresa. Richiedete GRATUITAMENTE la nostra OFFERTA SPECIALE COMPLETA che comprende anche una vasta gamma di altri Componenti elettronici, assortimenti e quantitativi di Semiconduttori, Condensatori elettrolitici, Resistenze, Valvole elettroniche ecc. a prezzi veramente VANTAGGIOSI.



EUGEN QUECK

Ing. Büro - Export-Import
D-85 NORIMBERGA - Augustenstr. 6
Rep. Fed. Tedesca

KIT N. 5 - Amplificatore BF di potenza senza trasformatore 4 W con 4 semiconduttori 3600
compl. con circ. stampato, forato 50 x 135 mm

KIT N. 6 - Regolatore di tonalità con potenziometro di volume per KIT N. 3, con 3 trans. 3750
compl. con circ. stampato, forato 60 x 110 mm

KIT N. 9 - Alimentatore stabilizzato 5150
9 V 350 mA mass. compl., con trasf. e circ. stamp., forato 50x112 mm

KIT N. 11A - Alimentatore stabilizzato 3900
12 V 700 mA mass. compl. con circ. stamp., forato 80 x 115 mm
prezzo per trasf. 3250

KIT N. 12A - Alimentatore stabilizzato 7450
30 V 700 mA mass. compl. con circ. stampato, forato 110 x 115 mm
prezzo per trasf. 4300

KIT N. 14 - Mixer con 4 entrate 4.300
compl. con circ. stampato, forato 50 x 120 mm

KIT N. 16 - Regolatore di tensione della rete completo con circ. stampato, forato 65 x 115 mm 5150

SOPPRESSORE delle interferenze di tensione per Kit 16 1700

KIT N. 17 - Equalizzatore - Preamplificatore 2100
compl. con circ. stampato, forato 50 x 60

KIT N. 18 - Amplificatore mono di alta fedeltà a piena carica 55 W 12700
compl. con circ. stampato, forato 105 x 220 mm

KIT N. 18A - 2 amplificatori di alta fedeltà a piena carica 55 W per operazione stereo 26000
compl. con circ. stampati, forati 105 x 220 mm

KIT N. 21 - Convertitore di tensione 150 W completo con schema 16300

Ad ogni SCATOLA DI MONTAGGIO (KIT) è allegato lo SCHEMA DI MONTAGGIO con la distinta dei componenti elettronici.

La descrizione delle singole SCATOLE DI MONTAGGIO (KITS) si trova nella nostra attuale OFFERTA SPECIALE COMPLETA

NOVITA' ! ASSORTIMENTI PARTICOLARMENTE VANTAGGIOSI

N. d'ordinazione

A	20 trans. differenti al germanio	950
B	50 trans. differenti al germanio	2200
C	20 trans. differenti al silicio	1150
D	50 trans. differenti al silicio	2450
E	10 trans. di potenza differenti al silicio ed al germanio	2350
F	100 trans. differenti AF e BF al silicio ed al germanio	4100

PREZZI NETTI LIT. Disponibilità limitata.



NEW!!! BEAUTIFULL!!!

LED arancione LO110 L. 800

DISPLAYS

Verdi DGC L. 3.800

Gialli DYC L. 3.800

disponibili ad anodo e catodo comune.

FND70 IL RE DEI DISPLAY

sette segmenti allo stato solido per ogni applicazione dettata dalla vostra fantasia...

L. 2.400

FLV 310

LED ad alta luminosità - color verde

L. 700

FLV 117

LED multi usi - rosso

L. 400

CIRCUITI INTEGRATI

SN7400	320	SN7496	2.000
SN7401	500	SN74103	800
SN7402	320	SN74105	900
SN7403	500	SN74121	800
SN7404	500	SN74123	1.350
SN7405	500	SN74154	4.000
SN7406	800	SN74191	2.500
SN7409	500	SN74192	2.500
SN7410	320	SN74193	2.500
SN7413	800	SN74194	3.200
SN7420	320	SN74198	3.200
SN7430	320	SN74166	2.300
SN7440	500	SN74167	2.300
SN7441	1.100	SN74174	4.000
SN7442	1.450	SN74194	3.200
SN7447	1.700	SN74H00	600
SN7448	1.700	SN74H01	600
SN7450	500	SN74H04	600
SN7451	450	SN74H05	600
SN7470	650	SN74H06	600
SN7472	500	SN74H10	600
SN7473	1.100	SN74H20	600
SN7474	1.000	SN74H30	600
SN7475	1.100	SN74H40	600
SN7476	1.000	SN74H50	600
SN7486	2.000	SN74H51	600
SN7490	1.000	SN74H106	600
SN7492	1.100	SN75108	1.200
SN7493	1.200	SN75451	1.200
SN7494	1.200	SN75154	1.200
		SN75453	1.200
		SN75110	1.200
		SN75361	1.200
		T101	600
		T102	500
		T112	400
		T115	300
		T118	500
		T150	1.200
		T163	2.500
		920	450
		945	450
		948	450
		9099 o 15809	450
		931	450
		942	450
		944	450
		945	450
		9001	1.000
		9002	530
		9005	530
		9004	530
		9007	530
		9014	810
		4102	3.000
		9300	2.350
		9306	3.000
		9308	3.500
		9309	1.800
		9311	3.650
		9312	1.780
		9368	3.800
		9601	1.600
		9602	2.200
		L115	1.200
		L709	7.000
		L710	1.000
		L711	1.200
		L723	1.000
		L747	2.000
		L748	800
		LM311	2.000
		NE536	4.000
		NE555	3.600
		P1103	2.500
		ZN414	2.800

FND 500 displays di grosse dimensioni di alta luminosità catodo comune L. 3.000

FND 507 come FND 500 ad anodo comune L. 3.000

FLV 450

LED ad alta luminosità - giallo

L. 700

VASTO ASSORTIMENTO DI MOS PER STRUMENTI DIGITALI

MK 5002 contatore a quattro cifre L. 19.300

MK 5017 orologio con calendario L. 22.500

ML 50250 orologio a 4 o 6 cifre con allarme L. 12.900

MK5009 divisore di frequenze digitale L. 11.000

Serie 7800 regolatori stabilizzati a tensione fissa con portata massima assicurata 1A disponibili a 5 - 6 - 8 - 12 - 15 - 18 - 24 V L. 2.500

Serie 78 M 00 idem come sopra ma a tensione 0,5 A L. 2.000

Forniamo schemi di applicazione dei MOS più complessi a richiesta a L. 100 il foglio.

Zoccoli FND 70 L. 600

Zoccoli FND 500 L. 1.500

Zoccoli 14 piedini L. 250 con piedini sfalsati L. 280

Zoccoli 16 piedini L. 250 con piedini sfalsati L. 280

NIXIE 2M1183 completo di zoccolo L. 2.500

NIXIE 2M1020 L. 2.500

VETRONITE (doppia faccia ramata) al kg L. 2.500

Grande assortimento

valvole, transistor, potenziometri (prezzi su precedenti riviste).

SCR

TIPO	LIRE
1 A 100 V	500
1,5 A 100 V	600
1,5 A 200 V	700
2,2 A 200 V	850
3,3 A 400 V	950
8 A 100 V	950
8 A 200 V	1.050
8 A 300 V	1.200
6,5 A 400 V	1.400
8 A 400 V	1.500
6,5 A 600 V	1.600
8 A 600 V	1.800
10 A 400 V	1.700
10 A 600 V	1.900
10 A 800 V	2.500
25 A 400 V	4.800
25 A 600 V	6.300
35 A 600 V	7.000
50 A 500 V	9.000
90 A 600 V	29.000
120 A 600 V	46.000
240 A 1000 V	64.000
340 A 400 V	54.000
340 A 600 V	65.000

DIAC

TIPO	LIRE
da 400 V	400
da 500 V	500

ZENER

TIPO	LIRE
da 400 mW	220
da 1 W	300
da 4 W	600
da 10 W	1.100

TRIAC

TIPO	LIRE
1 A 400 V	800
4,5 A 400 V	1.500
6,5 A 400 V	1.500
6 A 600 V	1.800
10 A 400 V	1.600
10 A 500 V	1.800
10 A 600 V	2.200
15 A 400 V	3.100
15 A 600 V	3.600
25 A 400 V	14.000
25 A 600 V	15.500
40 A 400 V	34.000
40 A 600 V	39.000
100 A 600 V	55.000
100 A 800 V	60.000
100 A 1000 V	68.000

KIT per la preparazione dei circuiti stampati comprensivo di:

- 4 piastre laminato fenolico
- 1 inchiostro protettivo autosaldante con contagocce
- 500 cc acido concentrato
- 1 pennino da nomiografo
- 1 portapenne in plastica per detto istruzioni allegate per l'uso L. 3.000

OCCASIONISSIMI!

- Busta** contenente 25 resistenze ad alto wattaggio da 2 - 20 W L. 3.000
- Transistor recuperati buoni, controllati
- Confezione da 100 (cento) transistor L. 1.000
- Ventilatori centrifughi con diametro mm 55 utilissimi per raffreddare apparecchiature elettroniche L. 6.000
- Cloruro ferrico dose da un litro L. 250
- Confezione manopole grandi 10 pz. L. 1.000
- Confezione manopole piccole 10 pz. L. 400

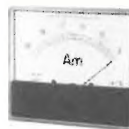

Volmetri, Amperometri, Microamperometri, Milliampometri della ditta MEGA L. 5.500



Dimens. esterna mm	Profondità mm	Potenza di lavoro watt	Induzione magnetica gauss	Flusso magnetico tot. maxwell	Freq. di rison. Hz(±)	Gamma utile Hz	Impedenza ohm	Prezzo
ALTOPARLANTI PER NOTE BASSE (Woofters)								
126	65	8	10.000	48.000	45	50-10.000	4-8	5.880
170	65	10	10.000	47.000	28	50-2.000	4-8	6.250
206	81	15	10.500	61.000	26	40-2.000	4-8	7.250
265	104	20	9.500	94.000	24	40-2.000	4-8	12.250
315	132	25	11.000	146.000	18	35-1.500	4-8	28.750
ALTOPARLANTI PER NOTE MEDIE (Middle Range)								
130	65	10	9.000	21.000	—	600-18.000	4-8	4.630
ALTOPARLANTI PER NOTE ALTE (Tweeters)								
88x88	32	10	8.500	15.000	—	1.500-18.000	4-8	2.630
88x88	32	10	8.500	15.000	—	2.000-17.000	4-8	3.000
130	53	10	12.000	22.000	—	2.000-16.000	4-8	3.000
130	50	20	9.000	21.000	—	2.000-18.000	4-8	4.000
ALTOPARLANTI A LARGA BANDA								
170	63	4	10.500	31.500	90	80-15.000	4-8	2.380
205	77	4	10.500	31.500	70	60-15.000	4-8	5.130
265	97	12	10.500	62.000	65	60-14.000	4-8	12.000
315	132	15	14.000	120.000	50	40-16.000	4-8	18.500

Penne per la preparazione dei circuiti stampati L. 3.300

KIT per la preparazione di circuiti stampati col metodo della fotoincisione (1 flacone fotoresist) L. 9.000
(1 flacone di developer + istruzioni per l'uso)

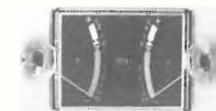

Indicatore di livello per apparecchi stereofonici L. 3.500



Ventilatore tangenziale 220 V
20 x 12 x 9 doppio L. 5.000
25 x 8 L. 10.000 45 x 9 x 11 L. 15.000

Scatole per strumentazione in lamiera verniciata a fuoco (blu) con frontale in alluminio - dimensioni 20 x 10 x 15 L. 3.000

Trasformatori di alimentazione occasionissima 500 mA secondario 12 V con prese a 6 V 7,5-9-1,2 A 28 x 28 - 0,5 A 9 x 9 L. 1.000

Trasformatori di alimentazione c.s. 500 mA a scelta 6-7,5-9-12-18 V L. 1.000

Trasformatori di alimentazione c.s. 700 mA a scelta 12 V x 12 V 15 V x 15 V L. 1.600

Trasformatori di alimentazione c.s. 1 A a scelta 7 x 7 V - 12 x 12 V L. 2.800

Trasformatori di alimentazione c.s. 1 A a scelta 6 V - 7,5 V - 9 V - 24 V - 12 V L. 2.800

Trasformatori di alimentazione c.s. 2 A a scelta 6 V - 7,5 V - 9 V - 12 V - 24 V L. 3.600

Trasformatori di alimentazione c.s. 2 A 45 V con prese a 40 e 35 L. 3.800

Trasformatori di alimentazione c.s. 2 A 30 V con presa a 6-12-24 V L. 3.800

Trasformatori di alimentazione c.s. 5 A 24 V con prese a 6-12 V L. 7.000

Compact cassette C/60 L. 550

Compact cassette C/90 L. 720

OFFERTE RESISTENZE - TRIMMER - STAGNO - CONDENSATORI

Busta 100 resistenze miste L. 500

Busta 10 trimmer misti L. 600

Busta 50 condensatori elettrolitici L. 1.400

Busta 100 condensatori elettrolitici L. 2.500

Busta 100 condensatori pF L. 1.500

Busta 5 condensatori elettrolitici a vitone - baionetta 2 o 3 capacità L. 1.200

Busta 30 potenziometri doppi e semplici e con interruttore L. 2.200

RADIORICEVITORI COLLINS
a sintonia continua

390-A/URR da 05 a 32 Mc, con 4 filtri meccanici.
390/URR da 05 a 32 Mc, con filtri a cristallo.
51J2 da 05 a 30 Mc, con filtri a cristallo.
51J4 da 05 a 30 Mc, con 3 filtri di media mecca-
nici + filtro a cristallo

RADIORICEVITORI HAMMARLUND

SP600JL da 100 Kc a 15 Mc doppia conversione.

SSB CONVERTER
completi di bassa frequenza

CV157 URR Collins: adatto a tutti i ricevitori
con media da 450 Kcs a 550 Kcs.
SBC1-A TMC ingresso 455 Kc
SBG-10 TMC generatore di SSB canalizzato

RICETRASMETTITORI E RADIOTELEFONI

ARGONAUT TRITON III 200 W PEP-SSB transisto-
rizzato.
RADIOTELEFONO JEFFERSON marino VHF
Mod. Atlas 25 W 9 canali
RADIOTELEFONO JEFFERSON marino VHF
Mod. Titano 25 W 14 canali
RADIO SCANDAGLI RAY JEFFERSON
Scrivente Mod. 5300

ANTENNE HY GAIN

18AVT 10-80 mt
14AVQ 10-40 mt
HY QUAD 8 bande
TH 3MK3 10-15-20 mt
TH6DXX 10-15-20 mt 2 kW PEP
Antenne HF e VHF - Antenna Specialist.
Rotatore di antenna CHANAL MASTER

VISITATECI ALLA MOSTRA DI VERONA

Informazioni a richiesta, affrancare risposta, scrivere chiaro in stampatello.

TELETYPE

TG7/B
28KR - motore governato
28LPR - perforatore a cofanetto con cambio
velocità meccanico 60-70-100

TELESCRIVENTI KLAINSMITH

TT98 - Alimentazione univers. RX-TX L. 250.000
TT98 - Alimentazione univers. solo RX L. 200.000
N.B. le medesime con alimentazione 115 V:
sconto 10%

TT117 - Alimentazione 115 V RX-TX L. 220.000
TT117 - Alimentazione 115 V solo RX L. 180.000
TT4 - Alimentazione 115 V RX-TX L. 180.000
TT76 - Perforatore scrivente doppio passo con
tastiera e trasmettitore automatico incorporato,
alimentazione 220 V L. 250.000
TT176 - Perforatore scrivente doppio passo a co-
fanetto con trasmettitore automatico incorporato,
alimentazione universale L. 180.000
TT107 - Perforatore scrivente doppio passo a co-
fanetto, alimentazione 115 V L. 120.000

OSCILLOSCOPI

ERTLHEY - 4" 10 Mc doppia traccia 220 V
COSSOR - 4" 15 Mc doppia traccia 220 V

GENERATORI DI SEGNALI RF

TS413 B da 75 Kcs a 40 Mc
TS497 B da 2 a 400 Mc
608 D-HP da 2 a 418 Mc

Disponiamo, inoltre, di **Generatori audio, Pro-
valvole professionali, Frequenzimetri, Tester**
ecc.

Per richiesta di informazioni, prezzi e fotocopie,
si prega allegare L. 500 in francobolli.

ELETRONICA

G.C.

NUOVO « TIGER » LINEAR 75



Frequenza di lavoro: 26,8 - 27,325
Amplificazione in: AM
Impedenza antenna: 45 - 60 Ω
Pilotaggio minimo: 1 W in antenna
Pilotaggio massimo: 10 W in antenna
Uscita massima: 75 W in antenna
Alimentazione: 220 V corrente alternata
Valvole montate: 2 6JB6
Semiconduttori: 4
Dimensioni cm: 20,5 x 19 x 9
Peso netto: 3,400 Kg.
Garanzia mesi: 6

Prezzo netto L. 55.000
Con SSB L. 58.000
Acconto per contrassegno L. 10.000

**ALIMENTATORE
STABILIZZATO R.P.21
5 TRANSISTOR
PROTEZIONE ELETTRONICA**

12,6 V - 2 A
Per radiotelefonii e Stereo 8.
Elegante contenitore 15 x 12 x 7,5 L. 10.500



Disponiamo di grossi quantitativi di: ponti e diodi raddrizzatori di tutte le misure.
Per informazioni rivolgersi alla sede.

Contenitori metallici nuovi con frontale e retro in allu-
minio, verniciati a fuoco colore grigio metallizzato o
blu con alzo anteriore, disponibili nelle seguenti mi-
sure:

cm 20 x 16 x 7,5 L. 1.650
cm 15 x 12 x 7,5 L. 1.450
cm 20 x 20 x 10,5 L. 1.950

Coppie altoparlanti stereo, tipo lusso per auto da
portiera 8 W cad. mascherina metallo nero pesante
con calotta copriacqua, dimens. est. cm 14,5 x 14,5,
completi di attacchi per bloccaggio.
La coppia L. 5.200

Pacco gigante vetronite doppio rame Kg 1, misure da
cm 15 x 31 a 16 x 16 ecc. ecc.
Fino a esaurimento, al pacco L. 2.000

**ARTICOLI SURPLUS IN OFFERTA
SPECIALE FINO AD ESAURIMENTO**

Confezione gigante materiale elettronico misto con-
tenente: transistori - integrati - condensatori - resi-
stenze - bobine - diodi - ponti e moltissimo materiale
vario, più piccoli circuiti già montati.
Alla confezione L. 2.000

Serie completa medie frequenze Japan miniatura
con oscillatore - 455 MHz L. 450

Confezione di 100 resistenze valori assortiti
da 1/4 a 1/2 W NUOVE. L. 700

Si accettano contrassegni, vaglia postali o assegni circolari.
Spedizione e imballo a carico del destinatario, L. 500 - per contrassegno aumento L. 150.
Si prega di scrivere l'indirizzo in stampatello con relativo c.a.p.

ELETRONICA G.C. - via Cuzzi, 4 - tel. (02) 361.232 - 20155 MILANO

33^a MOSTRA MATERIALE RADIANTISTICO

MANTOVA

3-4
maggio
1975

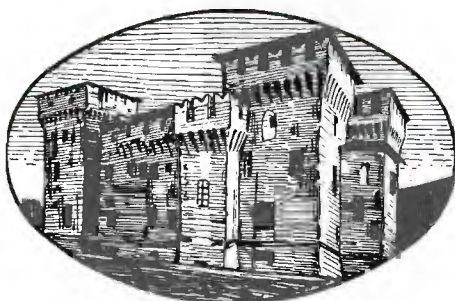

3-4
maggio
1975

nei locali del
GRANDE COMPLESSO MONUMENTALE SAN FRANCESCO
Via Scarsellini (vicino alla stazione FFSS)

Durante la mostra opererà la stazione J|2 - MRM

Orario per il pubblico: **dalle ore 9 alle ore 13**
dalle ore 15 alle ore 19

*è uscito il libro che i **CB**
attendevano !!!*

164
Pagine



TRASMETTITORI

cb



Come realizzare stazioni CB di ogni potenza •
OSCILLATORI A CRISTALLO • OSCILLATORI FET •
STADI PILOTA • AMPLIFICATORI • SEPARATORI •
STADI FINALI DA 500 mW • 1 W • 5 W •
PREAMPLIFICATORI MICROFONICI • ADATTATORI DI
IMPEDENZA • MODULATORI IC • MODULATORI
A «BLOCCHETTO» • SISTEMI DI MODULAZIONE •
• MESSA A PUNTO • NOTE PRATICHE DI
MONTAGGIO • CIRCUITI STAMPATI • MISURE
DI COMPONENTI •••

Richiedetelo versando l'importo di L. 5.000 sul c.c.p. n. 3/56420
intestato a JCE - Via Vincenzo Monti, 15 - 20123 Milano
Il volume è in vendita anche presso tutte le sedi GBC in Italia.

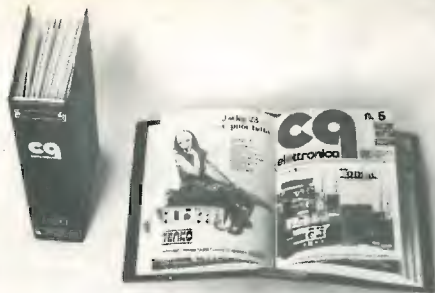

Soltanto L. 2.500 i due raccoglitori della rivista « cq elettronica » per l'anno 1974. Sono pratici, funzionali ed eleganti. Per gli Abbonati L. 2.000.

Richiedeteli alla « EDIZIONI CD » via C. Boldrini 22 40121 BOLOGNA

con versamento a mezzo vaglia, francobolli da L. 50 o qualsiasi altro mezzo a voi più comodo.

DERIGA ELETTRONICA

00181 ROMA - via Tuscolana 285 B - tel. 06-727376

IL NEGOZIO RESTERA' CHIUSO:

Sabato pom. e domenica: da maggio a settembre
Domenica e lunedì: da ottobre a aprile.

DIAC 400 V	L. 400
TRIMPOT 500 Ω	L. 400
SCR 100 V - 1,8 A	L. 500
SCR 120 V - 70 A	L. 5.000
INTEGRATI TAA550	L. 750
INTEGRATI CA3052	L. 4.200
FET 2N3819	L. 600
FET 2N5248	L. 700
MOSFET 3N201	L. 1.500
LEED TL209	L. 600
FOTODIODI TL63	L. 1.500
DISSIPATORI per TO3 in alluminio nero - 42 x 42 x h 23	L. 400
PER ANTIFURTI:	
REED RELE'	L. 350
coppia magnete e interruttore reed	L. 1.800
coppia magnete e deviatore reed	L. 2.800
interruttori a vibrazioni (TILT)	L. 2.800
SIRENE potentissime 12 V	L. 15.000
MICRORELAIS 24 V - 4 scambi	L. 1.500
RELAIS in vuoto orig. Americani 12 V - 4 scambi con zoccolo - 40 x 36 x h 56	L. 1.500
ASSORTIMENTO 10 potenziometri	L. 1.000
POTENZIOMETRI EXTRA profess. 10 kΩ	L. 3.000
POTENZIOMETRI BOURNS doppi, a filo con rotaz. continua 2+2 kΩ ±3 %	L. 800
MICROFONI Piezoelettrici - Lesa con start	L. 3.000
MICROFONI Piezoelettrici - Lesa senza start con supporto	L. 3.000
CAVETTO stab. tensione E. 12 V - U. 9 V	L. 1.500
TELAJETTI AM-FM completi BF	L. 15.000
FILTRI per QRM	L. 2.000
VIBRATORI 6-24 V	L. 800
AMPERITI 6-1 H	L. 800
RADIOLINA TASCABILE cm. 7 x 7 a 6 transistor - qualità garantita	L. 4.500
INTERRUTTORI KISSLING (IBM) 250 W - 6 A da pannello	L. 250
MICRO SWITCH originali e miniature da L. 350 a L. 1.100 (qualsiasi quantità semplici e con leva)	L. 1.100
VETRONITE - VETRONITE - VETRONITE - doppio rame delle seguenti misure ne abbiamo quantità enormi: mm 294 x 245 L. 1.350 - mm 425 x 363 L. 2.750 - mm 350 x 190 L. 1.200 - mm 450 x 270 L. 2.200 - mm 375 x 260 L. 1.750 - mm 525 x 310 L. 2.900	
Richiedeteci le misure che Vi occorrono, ne abbiamo altri: 120 tagli.	
CALAMITE striscie di plastica magnetizzata mm 8 x 3,5 al m L. 1.000	

PIATTINA 8 capi 8 colori al mt. L. 320	
LAMPADINE MIGNON « Westinghouse » da 6 V cad. L. 70	
COMPLESSO TIMER-SUONERIA 0-60 min. e interruttore prefissabile 0-10 ore, tipo pannello 200x60x70 « General Electric » 220 V - 50 Hz	L. 4.500
TERMOMETRI 50-400 °F	L. 1.300

CINESCOPIO rettangolare 6" schermo alluminizzato 70° completo dati tecnici	L. 7.000
MICROFONI con cuffia alto isol. acustico MK19	L. 4.000
MOTORINI STEREO 8 AEG usati	L. 1.800
MOTORINI Japan 4,5 V per giocattoli	L. 350
MOTORINI temporizzatori 2,5 RPM - 220 V	L. 1.500
MOTORINI 70 W Eindowen a spazzole 120-160-220 V	L. 2.000
MOTORI Marelli monofasi 220 V - AC pot. 110 W	L. 12.000
MOTORIDUTTORI 115 V AC pot. 100 W - 4 RPM reversibili, adatti per rotori antenna	L. 15.000

PACCO 2 Kg. materiale recupero Woxon con chassis, basette ricambi di apparecchi ancora in vendita	L. 2.000
ACIDO-INCHIOSTRO per circuiti (gratis 2 etti di bachelite ramata)	L. 1.500

BASETTE RAYTHEON con transistor 2N837 oppure 2N965, resistenze, diodi, condensatori ecc. a ogni transistor.	L. 50
-------------------------------------------------------------------------------------------------------------	-------

TRASFORMATORI da smontaggio da 250 W e da 150 a 250 V - U 6,3-0-6,3	L. 6.000
TRASFORMATORI NUOVI E/220 V U/12 V	L. 5.000
CONTENITORI IN FERRO PER DETTI 18 x 18 x 18	L. 1.500

COMMUTATORI CTS a 10 posizioni 2 settori perni coassiali, comando indipendente alto isolamento	L. 600
COMMUTATORE A LEVETTA 1 via - 3 posizioni	L. 350
COMMUTATORE 1 via 17 posizioni - perno a vite - contatti argentati	L. 650
COMMUTATORE 2 via 6 posizioni - perno a vite - contatti argentati	L. 550
COMMUTATORI CERAMICI OHMITE 1 via - 5 posizioni - contatti argentati	L. 800

INTERRUTTORI TERMICI KLIXON (nc) a temperatura regolabile da 37° e oltre	L. 1.000
TERMISTORI NTC 20 K - 150 K - 4 Ω - 4,7 Ω - 120 Ω - 150 Ω	L. 70

QUARZI per BC610 varie frequenze	L. 500
QUARZI da 20 a 26 MHz con progressione di 100 kHz (BC603)	L. 1.000
QUARZI da 27 a 28 MHz con progressione di 100 kHz (BC603)	L. 1.500

I prezzi vanno maggiorati del 12 % per I.V.A. - Spedizioni in contrassegno più spese postali.

i migliori QSO hanno un nome

SOMMERKAMP®

CB 27 MHz TS-624S il favoloso 10 W 24 canali tutti quarzati



offerta speciale

L.99.000

caratteristiche tecniche

Segnale di chiamata - indicatore per controllo S/RF - limitatore di disturbi - controllo di volume e squeich - presa per antenna e altoparlante esterno - 21 transistori 14 diodi - potenza ingresso stadio finale 10 W - uscita audio 3 W - alimentazione 12 Vc.c. - dimensioni: 150 x 45 x 165.

DISTRIBUTORE ESCLUSIVO PER L'ITALIA

G.B.C. italiana

MATERIALE NUOVO

TRANSISTOR			
2C398	L. 100	AD161	L. 500
2N597	L. 100	AD162	L. 500
2N711	L. 140	AF106	L. 200
2N1711	L. 300	AF124	L. 280
2N3055	L. 850	AF126	L. 280
2N3819	L. 600	AF202	L. 250
AC125	L. 150	ASZ11	L. 70
AC126	L. 200	BC107	L. 190
AC180	L. 80	BC108	L. 190
AC138	L. 180	BC109C	L. 210
AC188K	L. 280	BC140	L. 330
AC187K	L. 280	BC157	L. 200
AC192	L. 150	BC158	L. 200
AD142	L. 650	BC178	L. 170
BC302	L. 360	BC307A	L. 200
BCY79	L. 250	BD159	L. 580
BD216	L. 800	BF194	L. 210
BF199	L. 250	BF245	L. 650
BF199	L. 250	BF199	L. 250
BSX29	L. 200	BSX29	L. 200
BSX81A	L. 190	OC80	L. 160
OC80	L. 160	SFT226	L. 80
SFT227	L. 80	SFT227	L. 80

AC141-AC142 in coppie selezionate	L. 400
OC72 in coppie selezionate	L. 500

UNIGIUNZIONE 2N2646	L. 700
UNIGIUNZIONE 2N2647	L. 850

PONTI RADDRIZZATORI E DIODI			
B60C800	L. 350	1N4003	L. 130
B40C2200	L. 600	1N4004	L. 145
B80C2200	L. 800	1N4005	L. 160
B80C5000	L. 1300	1N4007	L. 200
1N4001	L. 100	1N4148	L. 60
1N5400	L. 250	OA95	L. 50
1G25	L. 40	EM513	L. 230
BA181A	L. 50	1N5400	L. 250

DIODI SIEMENS 400 V - 25 A su alette in alluminio pres-sufuso	L. 3.800
AUTODIODI IR - 4AF2 e 4AF2R	cad. L. 400
BULLONI DISSIPATORI per autodiodi e SCR	L. 350

DIODI LUMINESCENTI MV54	L. 550
DIODI LUMINESCENTI TELEFUNKEN con ghiera	L. 600
DIODI LUMINESCENTI SENZA GHIERA	L. 350

PORTALAMPADE spia con lampada 12 V	L. 450
PORTALAMPADA-SPIA, gemma quadra 24 V	L. 400
PORTALAMPADA SPIA quadra 220 V neon	L. 400

LITRONIX DATA - LIT 33: 7 segmenti, 3 cifre	L. 7.000
---------------------------------------------	----------

NIXIE IIT5870S, verticali Ø 12 h 30	L. 2.600
-------------------------------------	----------

QUARZI MINIATURA MISTRAL 27,120 MHz	L. 1.000
-------------------------------------	----------

SN7400	L. 320	SN7525	L. 500	MC852P	L. 400
SN7475	L. 1050	µA709	L. 680	MC830	L. 300
SN7490	L. 950	µA723	L. 980	TBA810	L. 1600
SN74141	L. 1150	µA741	L. 800	TAA611T	L. 1000

ZOCOLI per integrati per AF Texas, 14-16 piedini	L. 350
ZOCOLI in plastica per integrati	L. 350
- 7+7 piedini L. 200	- 7+7 pied. divaric. L. 250
- 8+8 piedini L. 220	- 8+8 pied. divaric. L. 300

DIODI CONTROLLATI AL SILICIO			
100V 8A	L. 700	300V 8A	L. 950
200V 8A	L. 850	200V 3A	L. 700
400V 3A	L. 800	800V/10A	L. 2000
50V - 0,8A	L. 450		

TRIAC Q4004 (400 V - 4,5 A)	L. 1.200
TRIAC Q4006 (400 V - 6,5 A)	L. 1.500
TRIAC Q4010 (400 V / 10 A)	L. 1.700
DIAC GT40	L. 300

FILTRI RETE ANTIDISTURBO ICAR 250 Vca - 0,6 A	L. 500
-----------------------------------------------	--------

ZENER 400 mW - 3,3 V - 5,1 V - 6 V - 6,8 V - 7,5 V - 9 V - 12 V - 20 V - 23 V - 28 V - 30 V	L. 180
ZENER 1 W - 5 % - 4,7 V - 9 V - 11 V - 12 V - 15 V - 18 V	L. 250

MICROINTERRUTTORI 1 via	L. 550
MICRODEVIATORI 1 via	L. 800
MICRODEVIATORI 2 vie	L. 1.000
DEVIATORI UNIPOLARI	L. 350

INTERRUTTORI a levetta 250 V - 2 A	L. 260
------------------------------------	--------

PULSANTI normalmente aperti	L. 400
-----------------------------	--------

CAMBIOTENSIONI 220/120 V	L. 100
--------------------------	--------

INTERRUTTORI MAGNETICI 32 V / 40 A	L. 800
------------------------------------	--------

SIRENE ATECO	L. 15.000
- AD12: 12 V 11 A 132 W - 12100 giri/min. - 114 dB	L. 15.000
- ACB220: 220 Vca 0,8 A 165 W - 9.400 giri/min. - 115 dB	L. 18.000

ALTOP. T100 - 8 Ω / 4 W - Ø 100 per TVC	L. 700
ALTOP. 45 - 8 Ω - 0,1 - Ø 45	L. 600
ALTOP. Philips ellitt. 70 x 155 - 8 Ω - 8 W	L. 1.800
ALTOP. PHILIPS bicono 8 Ω / 6 W	L. 2.700

FOTORESISTENZE PHILIPS B873107	L. 800
--------------------------------	--------

POTENZIOMETRI A GRAFITE	
- 100 kΩ - 100 kC2 - 150 kA	L. 150
- 3+3 MA con int. a strappo - 1+1 MC con int. L. 250	L. 250
- 10+10 MB - 2+2 MC - 200+200 kΩ Log	L. 200

POTENZIOMETRO A FILO 3,5 kΩ / 7 W	L. 750
-----------------------------------	--------

COMMUTATORI ROTANTI 4 V - 3 pos.	L. 500
COMMUTATORE C.T.S. a 10 pos. - 2 settori, perni coassiali a comando indipendente (o unico). Alto isolamento L. 700	L. 700
COMMUTATORI CERAMICI 5 pos. / 10 A	L. 2.000

SALDATORI A STILO PHILIPS per c.s. 220 V / 50 W. Posizione di attesa a basso consumo 25 W PUNTA A LUNGA DURATA	L. 5.500
----------------------------------------------------------------------------------------------------------------	----------

VALVOLE			
QCC03/14	L. 2.000	13CL6	L. 1.200
5C110	L. 2.000	17EM5	L. 800
6FD5	L. 600	19FD5	L. 700

TRASFORMATORI alim. 125-160-220 V → 25 V - 1 A	L. 2.600
------------------------------------------------	----------

TRASFORMATORI alim. 15 W - 220 V → 15+15 V	L. 2.500
TRASFORMATORI alim. 25 W - 220 V → 15+15 V	L. 3.000
TRASFORMATORI 125-220 → 25 V - 6 A	L. 6.000
TRASFORMATORI alim. 50 W - 220 V → 15+15 V/4 A	L. 4.200
TRASFORMATORI alim. 4 W 220 V → 6+6 V/400 mA	L. 1.200
TRASFORMATORI alim. 5 W - Prim.: 125 e 220 V - Second.: 15 V/250 mA e 170 V/8 mA	L. 1.400

VARIAC TRG102: Ingresso 220 V - Uscita 0+260 V 0,8 A 0,2 KVA	L. 13.000
--------------------------------------------------------------	-----------

ALIMENTATORI STABILIZZATI DA RETE 220 V	
13 V / 1,5 A - non protetto	L. 11.200
13 V / 2,5 A	L. 15.400
3,5+15 V / 3 A, con Voltmetro e Amperometro	L. 30.500
13 V / 5 A, con Amperometro	L. 31.000

RICETRASMETTITORI DUCATI per ponti radio, frequenza 150-175 MHz - 12 W 6 canali - completi di microfono, alimentatore da rete-luce e alimentatore elevatore transistorizzato a 12 Vcc	L. 126.000
---------------------------------------------------------------------------------------------------------------------------------------------------------------------------------------	------------

CONFEZIONE gr. 30 stagno al 60 % Ø 1,5	L. 350
----------------------------------------	--------

STAGNO al 60 % Ø 1,5 in rocchetti da Kg. 0,5	L. 3.000
STAGNO al 60 % Ø 1 in rocchetti da Kg. 1	L. 6.200
STAGNO al 60 % Ø 1,5 in rocchetti da Kg. 3,5	L. 19.000

PACCO da 100 resistenze assortite	L. 900
- da 100 condensatori assortiti	L. 900
- da 100 ceramici assortiti	L. 900
- da 40 elettrolitici assortiti	L. 1.200

CONTATTI REED in ampolla di vetro	L. 550
- lunghezza mm 20 - Ø 3	L. 550
- lunghezza mm 32 - Ø 4	L. 300
- lunghezza mm 48 - Ø 6	L. 250

MAGNETINI cilindrici per REED mm 20 x 4 Ø	L. 300
-------------------------------------------	--------

RELAYS FINDER 6 A	L. 1.100
6 Vcc - 2 sc. L. 1.100	12 Vac - 2 sc. L. 900
12 V / 3 sc. - 3 A - mm 21 x 31 x 40 calotta plastica	L. 1.900
12 V / 3 sc. - 6 A - mm 29 x 32 x 44 a giorno	L. 1.600
RELAYS MINIATURA 600 Ω / 12 V - 1 sc.	L. 700
RELAYS A GIORNO 220 Vca - 2 sc. - 15 A	L. 900
RELAYS A GIORNO 220 Vca - 4 sc. - 15 A	L. 1.000

VENTOLA A CHIOCCIOLA 220 Vca Ø 85-75 h	L. 6.200
MOTORINO «AIRMAR» 28 V	L. 2.200
MOTORINO LESA per mangianastri 6-12 Vcc	L. 2.200
MOTORINO LESA 220 V a induzione, per giradischi, ventole, ecc.	L. 1.200

MOTORINO LESA a induzione, 110 - 140 - 220 V più 250 V per anodica eventuale; più 6,3 V con presa centrale per filamenti	L. 1.400
--------------------------------------------------------------------------------------------------------------------------	----------

MOTORINO LESA 220 V a spazzole, per spazzola elettrica, con ventola centrifuga in plastica	L. 1.500
MOTORINO LESA 220 V a spazzole per frullatore	L. 1.300
MOTORINO LESA 125 V a spazzole, per macinacaffe	L. 1.000

MOTORE LESA PER LUCIDATRICE 220 V/550 VA con ventola centrifuga	L. 5.600
-----------------------------------------------------------------	----------

VENTOLE IN PLASTICA 4 pale con foro Ø 8,5 mm	L. 400
----------------------------------------------	--------

CONTENITORE 16-15-8, mm 160x150x80 h, pannello anteriore in alluminio	L. 2.600
-----------------------------------------------------------------------	----------

CONTENITORE 16-15-19, mm 160x150x190 h pannello anteriore e posteriore in alluminio	L. 3.500
-------------------------------------------------------------------------------------	----------

ANTENNA DIREZIONALE ROTATIVA a tre elementi ADR3 per 10-15-20 m completa di vernice e Imballo	L. 68.000
-----------------------------------------------------------------------------------------------	-----------

ANTENNA VERTICALE AV1 per 10-15-20 m. completa di vernice e Imballo	L. 16.000
---------------------------------------------------------------------	-----------

ANTENNE per auto 27 MHz	L. 8.500
-------------------------	----------

ANTENNE veicolari BOSCH per 144 MHz con base per il fissaggio, stilo in acciaio inox e con cavo di m 2 con connettori UHF.	L. 15.000
----------------------------------------------------------------------------------------------------------------------------	-----------

- KFA 582 in 5/8 x	L. 15.000
- KFA 144/2 in 1/4	L. 12.000

ANTENNA GROUND-PLANE 27/28 MHz a 4 radiali	L. 14.000
--------------------------------------------	-----------

BALUN MOD. SA1: simmetrizzatore per antenne Yagi (ADR3) o dipoli a 1/2 onda alimentati mediante cavo coassiale.	L. 1.200
-----------------------------------------------------------------------------------------------------------------	----------

- Ingresso 50 Ω sbilanciati - Uscita 50 Ω simmetrizzati	L. 1.200
---------------------------------------------------------	----------

- Campo di freq. 10-30 MHz - Potenza max = 2000 W PEP	L. 1.200
-------------------------------------------------------	----------

Facile montaggio. Istruzioni allegate al balun. Completo di bulloni serrafilo e presa coassiale PL259	L. 10.200
-------------------------------------------------------------------------------------------------------	-----------

CAVO COASSIALE RG8/U al metro	L. 480
CAVO COASSIALE RG11 al metro	L. 460
CAVO COASSIALE RG58/U al metro	L. 170

CAVETTO SCHERMATO CPU1 per microfono, griglio, flessibile, plastificato al metro	L. 110
----------------------------------------------------------------------------------	--------

RELAY ANTENNA Magnecraft 12 V - Imp. Ingr. e uscita 50 Ω	L. 5.000
----------------------------------------------------------	----------

RELAYS CERAMICI ALLIED CONTROL - 2 sc. - 12 V per commutazione d'antenna - Portata 10 A	L. 3.500
-----------------------------------------------------------------------------------------	----------

CONNETTORI COAX PL259 e SO239	cad. L. 600
-------------------------------	-------------

RIDUTTORI per cavo RG58	L. 200
-------------------------	--------

DOPPIA FEMMINA VOLANTE PL258	L. 1.400
------------------------------	----------

CONNETTORI COASSIALI Ø 10 in coppia	L. 550
-------------------------------------	--------

TIMER PER LAVATRICE con motorino 220 V 1,25 R.P.M.	L. 2.000
----------------------------------------------------	----------

NASTRI MAGNETICI General Electric per calcolatori elettronici. Altezza 1/2 pollice, bobina Ø 21 cm	L. 3.000
----------------------------------------------------------------------------------------------------	----------

TRIMMER 100 Ω - 300 Ω - 470 Ω - 1 kΩ - 2,2 kΩ - 5 kΩ - 47 kΩ - 100 kΩ - 220 kΩ - 470 kΩ - 1 MΩ - L. 100	L. 100
---------------------------------------------------------------------------------------------------------	--------

FUSIBILI della Littlefuse 0,25 A - Ø 6 mm. cad. L. 8	L. 8
------------------------------------------------------	------

CUSTODIE in plastica antiurto per tester	L. 300
------------------------------------------	--------

STRUMENTAZIONE AERONAUTICA DI BORDO	L. 5.000
-------------------------------------	----------

- Termometro doppio 30-150 °C con 2 sonde	L. 5.000
- Manometri per compressore 0,5 - 2kg/cm²	L. 1.500

TRASFORMATORI E.A.T.	L. 2.500
----------------------	----------

STRUMENTI INDICATORI MINIATURA a bobina mobile	L. 1.900
------------------------------------------------	----------

- 100 µA f.s. - scala da 0 a 10 lung. mm. 20	L. 1.900
- 100 µA f.s. - scala da 0 a 10 orizzontale	L. 1.900

STRUMENTI CHINAGLIA a.b.m. con 2 e 4 scale (dim. 80x90 - foro d'incasso Ø 48) con 2 deviatori incorporati, shunt a corredo	L. 6.000
----------------------------------------------------------------------------------------------------------------------------	----------

- 2,5+5 A/25+50 V	L. 6.000
- 2,5+5 A/15+30 V	L. 6.000
- 5 A/50 V	L. 6.000

AMPEROMETRI a ferro mobile 7,5 A f.s. oppure 90 A f.s.	L. 1.800
--------------------------------------------------------	----------

STRUMENTI A TERMOCOPPIA per radiofrequenza (15 MHz) - 8 A - Ø 65 mm	L. 3.500
---------------------------------------------------------------------	----------

ANALIZZATORE UNIVERSALE UNIMER 3, 20 kΩ/Vcc e 4 kΩ/Vca - con custodia.	L. 15.000
------------------------------------------------------------------------	-----------

- tensioni continue: da 0,1 a 2000 V su 8 portate	L. 15.000
---------------------------------------------------	-----------

- correnti continue: da 50 µA a 5 A su 6 portate	L. 15.000
--------------------------------------------------	-----------

- tensioni alternate: da 2,5 a 1000 V su 5 portate	L. 15.000
----------------------------------------------------	-----------

- correnti alternate: da 250 µA a 2,5 A su 5 portate	L. 15.000
------------------------------------------------------	-----------

- resistenze: da 1 Ω a 50 MΩ su 5 portate	L. 15.000
-------------------------------------------	-----------

- capacità: da 100 pF a 50 µF su 2 portate	L. 15.000
--------------------------------------------	-----------

Dimensioni: mm 165 x 100 x 50	L. 15.000
-------------------------------	-----------

MULTITESTER PHILIPS 50.000 Ω/V con borsa	L. 20.000
------------------------------------------	-----------

PROVATRANSISTOR TST9: test per tutti i tipi di transistor PNP e NPN. Misura la Ico, Ie su due livelli di polarizzazione di base e il β. Inoltre prova diodi SCR e TRIAC	L. 13.800
-------------------------------------------------------------------------------------------------------------------------------------------------------------------------	-----------

CUFFIA STEREO SH-850 GX - 8 Ω / 0,2 W con potenziometri a cursore per controllo volume	L. 12.000
----------------------------------------------------------------------------------------	-----------

ATTACCO per batterie 9 V	L. 50
--------------------------	-------

SPINA SCHERMATA a 3 poli	L. 150
--------------------------	--------

SEGUE MATERIALE NUOVO

ELETTROLITICI		VALORE	LIRE	VALORE	LIRE	VALORE	LIRE	VALORE	LIRE
VALORE	LIRE	3000 µF / 12 V	270	1000 µF / 25 V	200	100 µF / 50 V	160	16 µF / 250 V	170
220 µF / 6,3 V	50	5000 µF / 12 V	430	2000 µF / 25 V	400	500 µF / 50 V	280	32 µF / 250 V	190
30 µF / 10 V	50	5 µF / 15 V	60	3000 µF / 25 V	450	1000 µF / 50 V	400	50 µF / 250 V	210
320 µF / 10 V	90	4000 µF / 12 V	350	32 µF / 30 V	80	2000 µF / 50 V	650	150 µF / 250 V	380
500 µF / 10 V	100	5000 µF / 15 V	450	100 µF / 35 V	120	3000 µF / 50 V	750	4 µF / 360 V	160
1 µF / 12 V	50	10000 µF / 15 V	750	250 µF / 35 V	150	4000 µF / 50 V	850	8 µF / 350 V	200
47 µF / 12 V	60	220 µF / 16 V	110	1000 µF / 35 V	240	0,5 µF / 70 V	50	32 µF / 350 V	240
5 µF / 12 V	55	500 µF / 16 V	120	3 x 1000 µF / 35 V	600	12,5 µF / 70 V	40	200 µF / 350 V	600
100 µF / 12 V	90	1000 µF / 16 V	150	2000 µF / 35 V	500	750 µF / 70 V	450	50 µF / 450 V	350
150 µF / 12 V	100	1500 µF / 15 V	180	3000 µF / 35 V	550	1000 µF / 70 V	500	200 µF x 2/250 V	650
200 µF / 12 V	100	2000 µF / 16 V	250	6,8 µF / 40 V	65	1000 µF / 100 V	650	25 µF / 500 V	250
250 µF / 12 V	100	3000 µF / 16 V	350	0,47 µF / 50 V	40	2000 µF / 100 V	1200	40 µF / 450 V	300
400 µF / 12 V	110	1,5 µF / 25 V	60	200 µF / 50 V	220	15 + 47 + 47 + 100 µF / 450 V			750
1500 µF / 12 V	140	15 µF / 25 V	70	10 µF / 50 V	60	100 + 100 µF / 350 V			500
2500 µF / 12 V	250	500 µF / 25 V	150	5 µF / 50 V	50	200 + 100 + 60 µF / 300 V			650

CONDENSATORI CERAMICI	CONDENSATORI POLIESTERI	CONDENSATORI PASSANTI	CONDENS. MOTORSTART	CONDENSATORI per Timer	COMPENSATORI AD ARIA PHILIPS	COMPENSATORI CERAMICI AD ARIA	COMPENSATORI CERAMICI AD ARIA	VARIABILI AD ARIA DUCATI	VARIABILI PER TRASMISSIONE HAMMARLUND	CONDENSATORI POLICARBONATO DUCATI
5,1 pF / 250 V L. 15	2200 pF / 250 V L. 140	18-22-33-39-56-68 pF L. 80	70 µF - 80 µF - 220 Vca L. 400	1000 µ / 70-80 Vcc L. 150	3-30 pF L. 200	100 pF L. 1.200	50 pF, con manovella L. 1.200	2 x 440 dem. L. 250	ad aria, isolamento ceramico, 100 pF / 3000 V - dim. 95 x 70 x 45 mm L. 4.200	100 pF - 150 pF L. 50
10 pF / 250 V L. 20	0,027 µF / 1000 V L. 90							2 x 440 x 2 + 15 x 2 dem. L. 300		
12 pF / 250 V L. 20	0,33 µF / 50 V L. 100							2 x 330 + 14,5 + 15,5 L. 250		
16 pF / 250 V L. 22	0,047 µF / 400 V L. 90							440 x 2 + 15 x 2 comp. L. 240		
20 pF / 250 V L. 22	0,056 µF / 1000 V L. 180									
22 pF / 250 V L. 22	0,15 µF / 630 V L. 200									
100 pF / 250 V L. 28	0,22 µF / 125 V L. 160									
1500 pF / 500 V L. 45	0,27 µF / 630 V L. 200									
4,7 µF / 500 V L. 45	0,47 µF / 250 V L. 140									
0,047 µF / 380 V L. 80	0,82 µF / 250 V L. 160									
0,1 µF / 30 V L. 120	0,82 µF / 160 V L. 100									
0,33 µF / 3 V L. 52	1 µF / 160 V L. 100									
CONDENSATORI AL TANTALIO	3,3 µF - 35 V L. 120									
CONDENSATORI CARTA-OLIO										
— 2 µF - 400 Vca	L. 300									
— 3,15 µF - 400 Vca	L. 350									
— 5 µF - 280 Vca	L. 400									
— 15 µF - 450 Vca	L. 1.000									

MATERIALE IN SURPLUS

SEMICONDUTTORI - OTTIMO SMONTAGGIO			
2N1553 L. 300	AF144 L. 80	2G603 L. 50	
2N247 L. 80	ASZ11 L. 40	IW8907 L. 50	
ZENER 400 mW - 5,6 V			L. 80
ZENER 10 W - 5% - 3,3 V			L. 250
INTEGRATI TEXAS 204 - 1N8			L. 150
POLIESTERI ARCO 0,1 µF / 250 Vca			L. 60
AMPLIFICATORE DIFF. con schema VA711/C			L. 350
MANAPOLE NERE per perni Ø 6			L. 100
PORTAFUSIBILI 6 x 30			L. 100
DEVIATORE DOPPIO a 2 tasti con mascherina illuminata			L. 350
TRASFORMATORI E e U per stadi finali da 300 mW			L. 500
TRIMPOT 500 Ω			L. 150
CONNETTORI SOURIAU a elementi combinabili muniti di 2 spinotti da 25 A o 5 spinotti da 5 A numerati con attacchi a saldare. Coppia maschio e femmina.			L. 200
TELERUTTORI KLOCKNER DIL 0044/59			L. 700
TELERUTTORI KLOCKNER 24 V - 50 A - DIL 2/57			L. 2.500
BOBINE su polistirolo con schermo per TV e simili (dimensioni 20 x 20 x 50)			L. 100
NASTRY MAGNETICI per C.E.			L. 1.600
POTENZIOMETRI A GRAFITE lineari 100 kΩ			L. 100
CONTACOLPI elettromeccanici 4 cifre - 12 V			L. 500
CONTACOLPI elettromeccanici 5 cifre - 24 V			L. 500
CONTACOLPI SODECO 4 cifre - 24 V			L. 800
MOTORINO con ventola 115 V			L. 2.500
MOTORINO a spazzole 12 V o 24 V / 38 W - 970 r.p.m.			L. 2.500
CAPSULE TELEFONICHE a carbone			L. 250
AURICOLARI TELEFONICI			L. 200
AURICOLARI per cuffie U.S.A. 40 Ω			L. 300
SCHEDA OLIVETTI con circa 80 transistor al Si per RF, diodi, resistenze, elettrolitici ecc.			L. 2.000
SCHEDA OLIVETTI 80 x 280 con 50+70 diodi, resistenze, condensatori			L. 400
SCHEDA U.M.E. gigante con transistor, diodi, resistenze, condensatori			L. 500
20 SCHEDE OLIVETTI assortite			L. 2.500
30 SCHEDE OLIVETTI assortite			L. 3.500
SCHEDA OLIVETTI per calcolatori elettronici			L. 250
STRUMENTI AERONAUTICI DI BORDO			
— manometri			L. 800
— indicatori carburante			L. 1.500
— indicatori multipli			L. 2.500
RELAY IBM, 1 sc. - 12 V, custodia metallica, zoccolo 5 piedini			L. 500
PACCO 3 kg di materiale elettronico assortito			L. 3.000
CONNETTORI IN COPPIA 17 POLI tipo Olivetti			L. 300
CONNETTORI AMPHENOL a 22 contatti per piastrine L.			150
INTERRUTTORI a mercurio			L. 400
CONTAGIRI meccanici a 4 cifre			L. 500
CONDENSATORI ELETTROLITICI			
50 µF / 100 V L. 50	12.000 µF / 25 V L. 500		
1000 µF / 50 V L. 150	60.000 µF / 20 V L. 800		

FANTINI ELETTRONICA

SEDE: Via Fossolo 38/c/d - 40138 BOLOGNA
C. C. P. N. 8/2289 - Telefono 34.14.94
FILIALE: Via R. Fauro 63 - Tel. 80.60.17 - ROMA



TRASMETTITORE controllato a quarzo - banda: 27 ÷ 30 MHz - Radiatore: a ferrite - portata: 50 ÷ 100 metri - Dimensioni: 58 x 105 x 27.

RICEVITORE supereterodina controllato a quarzo. Ingresso: a FET con protezione a diodi, elevato grado di affidamento, grandissima immunità contro disturbi di natura elettromagnetica e/o radio. Porta contatti relè: 2 A 220 Vca.

Il TCC può essere impiegato per applicazioni industriali e professionali dove sia richiesto un elevato grado di sicurezza di esecuzione dei comandi; es.: comando di relè, motori elettrici, avvisatori ottico-acustici, macchine operatrici, serrande, cancelli, ecc. o per la teletrasmissione di segnali, controlli conteggi, ecc.

Questo telecomando trova anche pratica applicazione come chiave elettronica in quanto le sue 900 combinazioni di codice lo cautelano largamente contro esecuzioni indesiderate.

Di questa serie viene prodotto anche un tipo per impieghi civili a 35 combinazioni di codice, tipo

TCR-1 monocale
TCR-2 bicanale
TCR-3 tricanale

Altre versioni:

TCV-1 TCV-2 TCV-3 per portate fino a 50 ÷ 80 Km, banda VHF e UHF.

- Completo di codificatore e decodificatore per la trasmissione-ricezione di 1, 2 o 3 comandi.
- Elevatissima immunità contro i disturbi
- 600 combinazioni di codice



Unità di codifica e decodifica:

Tipo TC-RT-1 monocale a 600 combinazioni di codice
Tipo TC-RT-2 bicanale a 600 combinazioni di codice
Tipo TC-RT-3 tricanale a 600 combinazioni di codice

Queste unità vanno usate in unione ad apparati ricetrasmittenti, di qualsiasi frequenza, per la trasmissione-ricezione di comandi e/o segnali.

- Le caratteristiche di potenza, portata, stabilità, ecc. dipendono dal ricetrasmittente usato.
- Alimentazione 11 ÷ 15 Vcc
- Il codificatore va collegato all'ingresso del trasmettitore (micro).
- Il decodificatore va collegato all'uscita del ricevitore (dopo il rivelatore e prima dell'eventuale squech).
- grandissima immunità contro i disturbi di natura elettromagnetica e radio.
- banda trasmessa 30 ÷ 2400 Hz.

A vostra disposizione per informazioni, documentazione, versioni particolari, quotazioni ecc.

AUTELETT
AUTOMAZIONE ELETTRONICA

31042 FAGARE' - TREVISO
VICOLO POSTUMIA, 3 - ☎ (0422) 70068
C.C.I.A.A. TREVISO 105887

VALVOLE

DY802	750	EL504	1.500	PCL82	850
EABC80	700	EZ80	600	PCL84	800
EC86	850	PABC80	700	PCL805	950
EC88	850	PC86	850	PCL86	850
ECC82	650	PC88	900	PFL200	1.100
ECC88	850	PC92	620	PL36	1.600
ECC189	900	PC900	900	PL84	800
ECL82	850	PCC88	900	PL504	1.500
ECL86	900	PCC189	900	PY81	700
EF80	650	PCF80	850	PY83	800
EF183	650	PCF82	850	PY88	800
EF184	650	PCF801	900	UCL82	900
EL84	750	PCH200	900	EM81/84	850

CARICABATTERIA autom. 12 V L. 6.000

AMPLIFICATORE ibrido 3 W 12 V imp. 4 Ω L. 2.500

INTERRUTTORI a levetta 2 A 250 V L. 200

DEVIATORE 15 A 250 V L. 300

GRUPPI VARICAP a 7 tasti NSF L. 15.000

GRUPPI VHF 36 MHz valvole L. 5.000

RADDRIZZATORI DI POTENZA

40A 400V	800	40A 1000V	2.000
40A 600V	1.000	40A 1200V	2.500
40A 800V	1.500	Con polarità normale o revers	

OFFERTA

Potenzimetri LESA nuovi

30 potenz. con interruttore
30 potenz. senza interruttore
20 potenz. doppi
20 potenz. a filo

IL TUTTO A L. 12.000

SCR

1 A 100 V	500
1.5 A 100 V	600
1.5 A 200 V	700
2.2 A 200 V	850
3.3 A 400 V	950
8 A 100 V	950
8 A 200 V	1.050
8 A 300 V	1.200
6.5 A 400 V	1.400
8 A 400 V	1.500
6.5 A 600 V	1.600
8 A 600 V	1.800
10 A 400 V	1.700
10 A 600 V	1.900
10 A 800 V	2.500
25 A 400 V	4.800
25 A 600 V	6.300
35 A 600 V	7.000
50 A 500 V	9.000
90 A 600 V	29.000
120 A 600 V	46.000
240 A 1000 V	64.000
340 A 400 V	54.000
340 A 600 V	65.000

ZENER

da 400 mW	220
da 1 W	300
da 4 W	600
da 10 W	1.100

CONDENSATORI ELETTROLITICI

TIPO	LIRE
1 mF 12 V	60
1 mF 25 V	70
1 mF 50 V	90
2 mF 100 V	100
2.2 mF 16 V	60
2.2 mF 25 V	70
4.7 mF 12 V	60
4.7 mF 25 V	80
4.7 mF 50 V	80
5 mF 350 V	160
8 mF 350 V	160
10 mF 12 V	60
10 mF 25 V	80
10 mF 63 V	100
22 mF 16 V	60
22 mF 25 V	90
32 mF 16 V	70
32 mF 50 V	90
32 mF 350 V	300
32 + 32 mF 350 V	450
50 mF 12 V	80
50 mF 25 V	100
50 mF 50 V	130
50 mF 350 V	400
50 + 50 mF 350 V	600
100 mF 16 V	100
100 mF 25 V	120
100 mF 50 V	145
100 mF 350 V	600
100 + 100 mF 350 V	850
200 mF 12 V	120
200 mF 25 V	160
200 mF 50 V	200
220 mF 12 V	120
250 mF 12 V	130
250 mF 25 V	160
300 mF 16 V	140
320 mF 16 V	150
400 mF 25 V	180
470 mF 16 V	130
500 mF 12 V	140
500 mF 25 V	190
500 mF 50 V	260
640 mF 25 V	220
1000 mF 16 V	220
1000 mF 25 V	250
1000 mF 50 V	400
1000 mF 70 V	400
1000 mF 100 V	700
2000 mF 16 V	350
2000 mF 25 V	400
2000 mF 50 V	700
2000 mF 100 V	1.200
3000 mF 16 V	400
3000 mF 25 V	500
3000 mF 50 V	800
4000 mF 25 V	600
4000 mF 50 V	900
5000 mF 40 V	850
5000 mF 50 V	1.050
200 + 100 + 50 + 25 mF 300	1.100

INTEGRATI

TIPO	LIRE	TIPO	LIRE
SN7472	500	TBA790	1.800
SN7473	1.100	TBA800	1.800
SN7475	1.100	TBA810	1.800
SN7476	1.000	CA3018	1.700
SN7490	1.000	CA3045	1.500
SN7492	1.200	CA3065	1.700
SN7493	1.300	CA3048	4.500
SN7494	1.300	CA3052	4.500
SN7495	1.200	CA3085	3.200
SN7496	2.000	CA3090	3.500
SN74141	1.200	L129	1.600
SN74150	2.600	L130	1.600
SN74154	2.200	L131	1.600
SN74181	2.500	mA702	1.400
SN74191	2.200	mA703	850
SN74192	2.200	mA709	700
SN74193	2.400	mA711	1.200
SN74544	2.100	mA723	1.000
SN76001	1.800	mA741	850
SN76013	2.000	mA747	2.000
SN76533	2.000	mA748	900
SN166848	2.000	C25/12	21.000
SN166861	2.000	SN7400	320
SN166862	2.000	SN7400H00	600
TAA121	2.000	SN7401	500
TAA310	2.000	SN7402	320
TAA320	1.400	SN7402H02	600
TAA350	1.600	SN7403	500
TAA435	1.800	SN7404	500
TAA450	2.000	SN7405	500
TAA550	700	SN7406	800
TAA570	1.800	SN7407	800
TAA611	1.000	SN7408	500
TAA611b	1.200	SN7410	320
TAA611c	1.600	SN7413	800
TAA621	1.500	SN7415	500
TAA630S	2.000	SN7416	800
TAA640	2.000	SN7417	700
TAA661a	1.600	SN7420	320
TAA661b	1.600	SN7425	500
TAA710	2.000	SN7430	320
TAA861	2.000	SN7432	1.400
TB625A	1.600	SN7437	300
TB625B	1.600	SN7440	500
TB625C	1.600	SN7441	1.100
TBA120	1.200	SN7445	2.400
TBA231	1.800	SN7446	2.000
TBA240	2.000	SN7450	500
TBA261	1.700	SN7453	500
TBA271	600	SN7481	2.000
TBA311	2.000	SN7483	2.000
TBA400	2.000	SN7485	2.000
TBA440	2.000	SN7442	1.200
TBA520	2.000	SN7443	1.500
TBA530	2.000	SN7444	1.600
TBA540	2.000	SN7447	1.900
TBA550	2.000	SN7448	1.900
TBA560	2.000	SN7451	500
TBA641	2.000	SN7454	600
TBA720	2.000	SN7460	600
TBA750	2.000	SN7470	500
TBA780	1.600		

GRANDE OFFERTA

composta di:

- 100 autodiodi 12 A 400 V
- 100 raddrizzatori 40 A 200/400 V
- 100 B40-B80/C2200
- 20 B100/C20000
- 100 diodi 1 A 600 V
- 100 zener 1,5 W assortiti

IL TUTTO A L. 150.000

GRANDE ASSORTIMENTO SEMICONDUITORI A PREZZI IMBATTIBILI

OFFERTE

BUSTA 100 resistenze miste	L. 500
BUSTA 10 trymmer misti	L. 600
BUSTA 100 condensatori PF	L. 1.500
BUSTA 100 condensatori elettrolitici	L. 2.500
Busta 50 condensatori elettrolitici	L. 1.400
BUSTA 30 potenz. doppi, semplici e con inter	L. 2.200
Busta 5 condensatori elettrolitici a vitone, baionetta 2 o 3 capacità	L. 1.200
Potenzimetri vari	L. 150
Potenzimetri con interruttori	L. 220

RADDRIZZATORI

TIPO	LIRE	TIPO	LIRE
B30 C250	220	B80 C7000/9000	1.800
B30 C300	240	B120 C7000	2.000
B30 C400	260	B400 C1500	650
B30 C750	350	B200 C2200	1.400
B30 C1200	450	B400 C2200	1.500
B40 C1000	400	B600 C2200	1.800
B80 C1000	450	B100 C5000	1.500
B40 C2200/3200	750	B200 C5000	1.500
B60 C7500	1.600	B100 C10000	2.800
B80 C2200/3200	900	B200 C20000	3.000
B120 C2200	1.000		

OFFERTA SPECIALE - Pacco così confezionato: (MATERIALE NUOVO)

- 1 VALVOLA ECF82
- 1 VALVOLA PC86
- 1 VALVOLA DY86
- 1 VALVOLA 6TP2
- 1 VALVOLA 6TP8
- 1 TRANSISTOR 2N3055
- 1 TRANSISTOR BD142
- 2 Raddrizzatori 40 A 600 V polarità normale
- 2 Raddrizzatori 40 A 600 V polarità revers

IL TUTTO A L. 7.500

PACCO 20 VALVOLE NUOVE per laboratori così confezionato:

2 x PL504	1 x PL86
2 x PCL805	1 x PC88
2 x PCF80	1 x PCC88
2 x PCL86	1 x PCF82
2 x PY88	1 x ECL82
2 x DY802	1 x ECC82
2 x PCL82	

DIAC

da 400 V	400
da 500 V	500

a L. 16.000

ATTENZIONE: la ditta « LEM » vende esclusivamente per corrispondenza.

Al fine di evitare disguidi nell'evasione degli ordini si prega di scrivere in stampatello nome ed indirizzo del committente città e C.A.P. in calce all'ordine. Non si accettano ordinazioni inferiori a L. 4.000, escluse le spese di spedizione. Richiedere qualsiasi materiale elettronico, anche se non pubblicato nella presente pubblicazione. **PREZZI SPECIALI PER INDUSTRIE** - Forniamo qualsiasi preventivo, dietro versamento anticipato di L. 1.000.

CONDIZIONI DI PAGAMENTO:

a) invio, anticipato a mezzo assegno circolare o vaglia postale dell'importo globale dell'ordine, maggiorato delle spese postali di un minimo di L. 450 per C.S.V. e L. 600/700, per pacchi postali.

b) contrassegno con le spese incluse nell'importo dell'ordine

AMPLIFICATORE RF 26 ÷ 30 MHz INPUT 1 ÷ 5 W - OUTPUT 40 W RF
Alimentazione 12,5 Vcc per funzionamento in ca richiedere alimentatore VARPRO 5

☎ 53 18 32 - 54 55 87 (011)
via Gioberti, 37
10128 TORINO

IN VENDITA PRESSO: Telstar^{electronics}

CERCASI CONCESSIONARI PER ZONE LIBERE

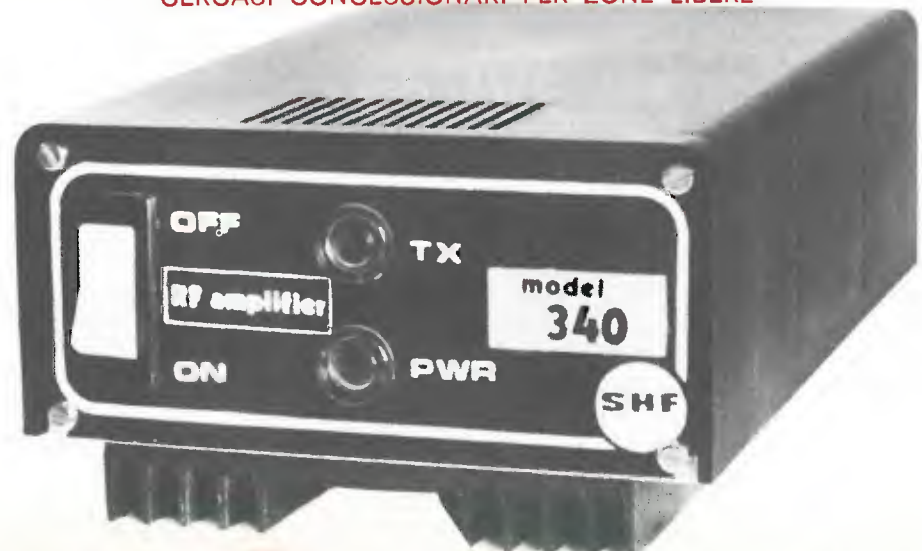

E' UN PRODOTTO SHF^{electronics}

COSTRUZIONI APPARECCHIATURE ELETTRONICHE

via Francesco Costa 1-3
☎ (0175) 42797 - 12037 SALUZZO (CN)



CTC

THE POWER IN RF POWER

Communications Transistor Corporation
An affiliate of Varian Ass.
VARIAN S.P.A. - LEINI - TORINO

Authorized Distributors:
STE - v. Maniago 15 - MILANO
SFERA - v. Asmara 72 - ROMA

sconti, facilitazioni, omaggi a chi si abbona

- sconto 16%** per ogni nuovo abbonamento (non abbonato nel 1974)
12 numeri L. ~~12.000~~ **L. 10.000**
- sconto 20%** per i già abbonati 1974 che rinnovano (fedeltà)
12 numeri L. ~~12.000~~ **L. 9.500**
- sconto 15%** sull'acquisto di libri delle edizioni CD, riservato agli abbonati.

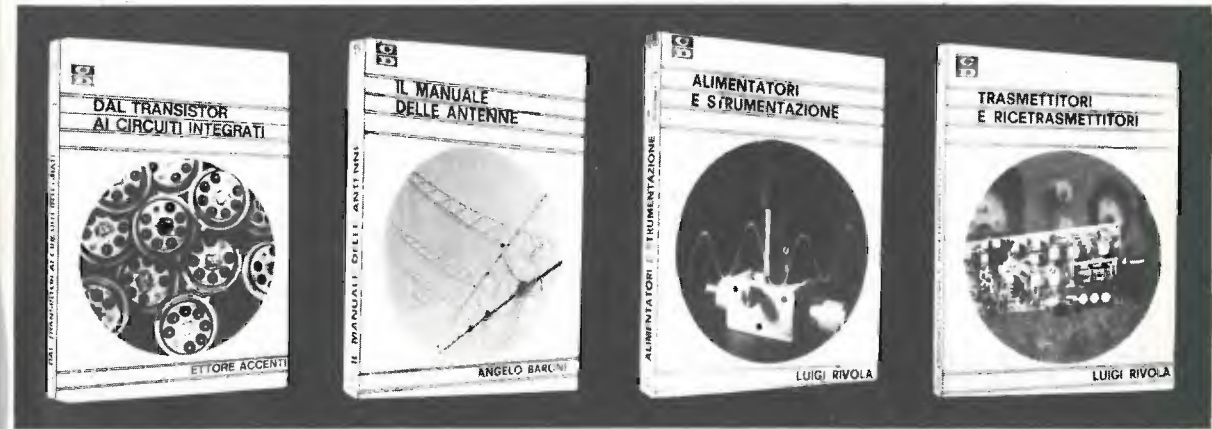

scontato L. ~~3.000~~ **L. 3.000** scontato L. ~~3.000~~ **L. 3.000** scontato L. ~~4.000~~ **L. 4.000** scontato L. ~~4.000~~ **L. 4.000**

sconto 20% sui raccoglitori, riservato agli abbonati. Per raccolta d'annata 1975 e precedenti 1973-74, due raccoglitori indivisibili per anno L. 2.500 totali per sole L. 2.000 totali.

facilitazioni nell'acquisto di prodotti e apparati elettronici presso le principali Ditte, a mezzo buoni-sconto riservati agli abbonati. (Vedere sconti fornitori a pagina seguente).

omaggio tagliandi per ritiro gratuito biglietti ingresso a Mostre e Fiere del 1975.

UN ESEMPIO - Compro sempre **cq**; dodici numeri mi costeranno nel 1975 12.000 lire; mi abbono e risparmio 2.000 lire; entro gratis a una Mostra che mi interessa e risparmio il costo del biglietto (1.000); compro materiale vario, un baracchino, un piccolo Hi-Fi, ecc.; risparmio dalle 5.000 alle 10.000 lire: faccio le somme e **cq** mi arriva quasi gratis, se il risparmio non è addirittura superiore a quanto avrei speso comprandola ogni mese in edicola. L'abbonamento a **cq** è stata la chiave magica per realizzare il trucchetto!

TUTTI I PREZZI INDICATI comprendono **tutte** le voci di spesa (imballi, spedizioni, tasse, ecc.) quindi **null'altro** è dovuto all'Editore.

SI PUO' PAGARE con assegni personali e circolari, vaglia postali, C/C P.T. 8/29054 intestati « Edizioni CD », per piccoli importi anche in francobolli da L. 50 e presso la nostra Sede.

TANTI SOLDI RISPARMIATI !

per gli abbonati di **cq elettronica**

Al nostro programma di facilitazioni economiche agli abbonati, descritto a pagina precedente, hanno voluto aderire le seguenti Ditte, con le condizioni elencate:

C.T.E. International s.n.c.

Costruzioni Tecnico Elettroniche
via Valli 16 - ☎ 0522-61397
42011 Bagnolo in Piano (RE)

Buono per un acquisto, (entro il 30-5-75), di prodotti commercializzati dalla **C.T.E.**, con **sconto 10 %** anche con ordini a mezzo posta, attenendosi in questo caso alle condizioni di vendita includendo il buono.

MARCUCCI spa

via Fratelli Bronzetti 37
20129 Milano

Tessera per quanti acquisti di componenti elettronici si vuole, nel **corso del 1975**, con **sconto 10 %**: la tessera va esibita al banco di via Fratelli Bronzetti. **NON** si effettuano spedizioni per questo tipo di acquisti.

Buoni: 1 con **sconto 20 %** per il ricevitore portatile a 6 gamme Symphonette (listino L. 48.000); anche per corrispondenza.
Altro buono con **sconto 20 %** su ricevitore portatile a 3 gamme Intercontinental (listino L. 24.000) (anche per corrispondenza).
Altro buono con **sconto 30 %** su calcolatore tascabile Mark 1 (listino L. 76.000) (anche per corrispondenza).
Includere i buoni relativi all'ordine.
IVA e spese di spedizione incluse.

S.I.R.M.I.R.T.

via san Felice 2 - ☎ 051-272042
40122 Bologna

Buono per un acquisto nell'anno 1975 di prodotti commercializzati dalla **S.I.R.M.I.R.T.** con **sconto 10 %** anche per corrispondenza e in questo caso attenersi alle esposte condizioni di vendita includendo il buono.

VECCHIETTI

via L. Battistelli 6/C
☎ 051-550761 - 40122 Bologna

Buono per un acquisto (entro il 30-5-75) di quanto pubblicato sul Listino 1975 con **sconto 10 %** presso la sola unica sede di via Battistelli 6/c anche con ordini a mezzo posta, attenendosi in questo caso alle condizioni di vendita includendo il buono.

Gli abbonati 1975 trovano in questo numero tessera e buoni per quanto sopra elencato.

il contro - - Dizionario del

surplus

a cura di *Umberto Bianchi, I1BIN*

INTRODUZIONE

Tutti conosciamo e apprezziamo l'amico IW2ADH per le brillanti *sanfilagini* che dimostrano una sua conoscenza profonda del settore inerente la ricezione di stazioni rare e lontane.

Non esiste, credetemi, smanettatore e sarchiaponatore di ricevitori più smaliziato e paziente di lui.

Nel n. 1 di quest'anno, vedendo che era stato pubblicato un Dizionario del Surplus portante la sua firma mi sono in un primo momento rallegrato perchè ritenevo che qualcuno, più volenteroso di me e ben preparato in questo settore, mi avesse sollevato dalla fatica di compilare un articolo analogo, sollecitandomi da tempo da vari lettori.

Leggendo in seguito quanto l'amico Giancarlo aveva dato alle stampe, mi sono reso conto che era involontariamente incorso in alcuni errori, dovuti penso principalmente al fatto che risulta a volte difficoltoso reperire fonti sicure ed esatte per apparati che risalgono, per realizzazione, a diversi decenni fa.

Mancavano inoltre nella descrizione fatta dal Giancarlo alcuni dati tecnici che io ritengo utile fare conoscere, e infine alcune sue considerazioni non mi trovano pienamente d'accordo.

Ciò mi preoccupa perchè al fine di evitare che alcune delle notizie fornite nell'articolo in questione possano ingenerare qualche equivoco nei lettori, mi vedo costretto ad alzarmi dalla comoda poltrona ricavata da un BC610, e sulla quale mi ero assiso per leggermi l'intera serie delle riedizioni degli albi di Topolino della serie « Il Topolino d'Oro » (a proposito, mi manca il numero XIII, qualcuno di voi che lo possedesse vorrebbe cedermelo?). mentre la figlia decenne, seduta al mio fianco, sta leggendo il libro del Longhi *Da Cimabue a Morandi*, e devo prendere penna, carta, e « grinta letteraria » (ZITTI TUTTI CHE PAPA' STA SCRIVENDO!) per compilare il **CONTRODIZIONARIO DEL SURPLUS**.

Mi scuserà l'amico Giancarlo per il tono un po' scherzoso e talora sarcastico che assumerò, ma conoscendo la sua competenza e la sua sportività, intendo vivacizzare quella che altrimenti potrebbe apparire come una inutile e noiosa ripetizione.

CONTRODIZIONARIO DEL SURPLUS

AC14 - Prima apparecchiatura che apre la serie trattata da Giancarlo e prima su cui trovo qualcosa da aggiungere.

Quando si descrive, anche succintamente, un ricevitore, occorre, a mio avviso, fornire un certo numero di dati tecnici che lo caratterizzano. Va bene indicare che utilizza, nelle varie funzioni, un solo tipo di valvola, la ECH3, ma aggiungere poi solamente che ha otto gamme e tre valori di media frequenza, 65, 380 e 590 kHz senza altre notizie è veramente assai poco.

Aggiungerò io altre utili notizie, molto brevemente anche per rimanere nello spirito di un dizionario e non di un'enciclopedia, e cioè che ci si trova davanti a un ricevitore databile al 1937 che copre una gamma da 73 kHz a 20 MHz con continuità. Al fine di eliminare i « buchi » nello spettro di frequenza ricevuto, trattandosi di un ricevitore a una sola conversione, si è resa necessaria l'adozione di tre valori di media frequenza (quelli prima indicati), che vengono opportunamente e automaticamente selezionati a seconda della gamma prescelta. Questo accorgimento comporta una certa macchinosità nel ricevitore che comunque riveste un certo interesse specialmente sotto l'aspetto del collezionismo. Il suo attuale (15/1/75) valore commerciale si aggira sulle 100.000 lire.

AC16 - L'amico Giancarlo dice: *ricevitore a doppia conversione per onde lunghe e medie; tre gamme: 1) 75 ÷ 165 kHz, 2) 330 ÷ 730 kHz, 3) 700 ÷ 1560 kHz; dodici valvole ecc. ecc.*

Io invece dico: ricevitore a doppia conversione per onde lunghe, medie e corte; otto gamme (!!) per un'estensione di frequenze da 75 kHz a 31 MHz così suddivise: 1) 75 ÷ 167 kHz; 2) 158 ÷ 350 kHz; 3) 330 ÷ 735 kHz; 4) 700 ÷ 1650 kHz; 5) 1,4 ÷ 3,3 MHz; 6) 3,1 ÷ 7 MHz; 7) 6,8 ÷ 14,8 MHz; 8) 14 ÷ 31 MHz. Va inoltre aggiunto che la doppia conversione avviene sulle gamme da 30 a 1,5 MHz e che i valori di media frequenza sono rispettivamente di 950 e 62 kHz.

Esiste anche una piccola serie di ricevitori AC16 realizzata a suo tempo, su esplicita richiesta, solo destinata alla ricezione delle onde corte, serie contraddistinta da un suffisso « /OC » oltre che dal fatto di avere solo sei gamme che coprono le frequenze da 1,4 a 24 MHz.

Trattandosi di un ricevitore costruito anche con alcune varianti su richiesta dei vari committenti (esercito, marina, EIAR, ecc.) oltre al modello di base a otto gamme e a quello ridotto a sei gamme, è possibile reperirne altri, in numero molto esiguo però, equipaggiati con lo stesso gruppo RF ma fornito di un numero di « strip » limitato. Sono queste eccezioni che non spostano però minimamente il fatto che l'AC16 sia sostanzialmente un ricevitore a otto gamme.

AN/VRC19 - Viene comunicata l'allucinante notizia che utilizza 24 valvole! Miracolo o deprezzamento attribuibile alla crisi del petrolio?

Personalmente ho contato 22 valvole nella parte ricevente e 13 nel trasmettitore, pari a un totale di 35 valvole (salvo errori od omissioni).

Mancherebbero all'appello ben 11 valvole, scomparse chi sa come.

Prescindendo da questa imprecisione (un errore è sempre possibile) è cosa importante segnalare ai lettori che il ricetrasmittitore funziona a modulazione di frequenza, risulta quindi adattabile alla canalizzazione dei 144 MHz, e opera su due canali selezionabili.

Per la cronaca questo apparato è stato descritto in passato sulla rivista e più precisamente sul numero 6 del 1972.

AR8506 B - Viene definito meglio di un « casalingo » ma niente di speciale. Non sono per nulla d'accordo su questa valutazione pessimistica dell'amico Giancarlo perché ci si trova invece davanti a un apparato che ha superato brillantemente le severe prove di qualità stabilite dalla Commissione Federale delle Comunicazioni (F.C.C.) per quanto riguarda l'affidabilità, stabilità e robustezza necessarie per l'installazione su navi di stazza media e grande durante le difficili condizioni determinate dalla guerra e sulle difficili e movimentate rotte atlantiche.

Il fatto poi che la descrizione di questo apparato venga riportata diffusamente sul voluminoso « Radio Manual » di Sterling & Monroe, opera che descrive il meglio della produzione radio elettronica degli anni '50, appare, a mio avviso, come un'ottima referenza.

AR88 - Anche per questo apparato manca la necessaria indicazione delle frequenze ricevibili e altri particolari di una certa importanza. Per non rubare spazio prezioso, rimando i lettori interessati ai numeri 4 e 6/1974 di **cq elettronica**.

ARC-3-HS - Manca l'importante dato della potenza di uscita del TX che varia da 10 a 15 W a seconda della frequenza.

ARN7 - Sarebbe stato utile indicare il tipo di valvole utilizzate e la possibilità di impiego come seconda conversione in un ricevitore autocostruito.

BC221 - Manca l'importante indicazione che alcuni modelli, e precisamente quelli contrassegnati dai suffissi AK, AJ, AL sono più pregiati in quanto possono generare anche segnali modulati.

BC224 - Vedere BC348.

BC312 e 342 - Viene asserito tra l'altro che l'alimentazione del BC312 è in alternata a 100 ÷ 120 V e quella del BC342 a 12 ÷ 24 V_{cc}. E' IL CONTRARIO!

BC314 - Più propriamente direi che è simile e non identico al BC312. Il valore della media frequenza di 92,5 kHz da solo non è in grado di assicurare una « straordinaria » selettività. Manca inoltre l'indicazione dell'esistenza del modello 344 che a differenza del 314 alimentabile a 12 ÷ 14 V_{cc}, viene alimentato a 110 ÷ 120 V_{ca}.

BC342 - Vedere BC312.

BC348 - BC224 - Viene indicata la serie di valvole usata nei modelli contrassegnati dal suffisso E, M, P, mentre quelle usate nei modelli J, Q, N, egualmente diffusi in Italia e cioè (4) 6SK7, (1) 6SA7, (1) 6SJ7, (1) 6SR7 e (1) 6K6, non sono specificate. L'asserzione che in questo ricevitore la selettività lascia a desiderare a causa del valore di media frequenza di 915 kHz, è da discutere.

BC375-t - Viene asserito che è un trasmettitore destinato a funzionare da 150 a 350 kHz e da 350 a 800 kHz. Quando detto è errato e incompleto ed ecco perché: errato in quanto la banda inferiore, ricoperta con l'uso della TU26, parte da 200 kHz e non da 150 kHz; incompleto in quanto viene dimenticata la cosa che maggiormente interesserebbe i radioamatori e cioè che la gamma intera del TX si estende, con l'impiego delle varie TU (Tuning Units), anche da 1,5 fino a 12,5 MHz, coprendo quindi le gamme dei 3,5 e dei 14 MHz.

E' un TX modulato in ampiezza, in grado di irradiare anche segnali in CW ed è adatto ad essere unito a una telescrivente per la robustezza e il dimensionamento dei componenti.

BC453, 454, 455, 946 - Dire, come ha fatto Giancarlo, che, disponendo di un ricevitore con media frequenza a 450 ÷ 470 kHz e per renderlo maggiormente adatto alla ricezione in SSB... *basta collegare con un cavo schermato l'uscita del ricevitore da « migliorare » all'entrata del BC*, mi pare fornire una informazione troppo semplicistica.

Nella elencazione dei « Command sets » viene inoltre tralasciato il modello R148, simile al modello R23 e con la stessa copertura di banda, e il più importante e ricercato modello R28 con banda di frequenza di 100 ÷ 156 MHz divisa in quattro canali controllati a quarzo e così ripartiti: 100 ÷ 124 MHz, 122 ÷ 146 MHz, 122 ÷ 146 MHz (questa ripetizione non è un errore!), e infine 132 ÷ 156 MHz. Il valore di media frequenza è di 6,9 MHz e le valvole impiegate sono dieci così ripartite: (4) 717 A, (3) 12SH7, (2) 12SL7, (1) 12A6.

BC457, 458, 459, 696 - In un dizionario le varie voci vanno trattate in modo completo, non vanno quindi trascurate, nel nostro caso, apparecchiature della stessa famiglia e cioè:

T15/ARC5: TX che copre la banda da 500 a 800 kHz;

T16/ARC5: TX che copre la banda da 0,8 a 1,3 MHz;

T17/ARC5: TX che copre la banda da 1,3 a 2,1 MHz;

T23/ARC5: TX che copre la banda da 100 a 156 MHz.

Per la precisione il T23 copre la banda da 100 a 156 MHz in quattro canali suddivisi come nel ricevitore R28 e utilizza le seguenti valvole: 832 A (3), 1625 (2). Tutti i TX della serie usano il modulatore MD7 che utilizza (1) 1625, (1) 0D3, (1) 12J5 GT.

BC499 - Non conosco questa apparecchiatura e non ne ho mai sentito parlare tranne che in questa occasione. Le indicazioni che fornisce l'amico Giancarlo sono insufficienti perché possa valutare l'effettiva inutilità dell'apparato, esprimo però alcuni dubbi su quanto detto in quanto un ricevitore in grado di ricevere frequenze attorno ai 24 MHz in FM può essere utilizzato come seconda conversione facendolo precedere da convertitori per i 2 m, i 70 cm e per la ricezione dei satelliti.

BC603 - Viene trascurato di indicare il suo più diffuso impiego, cioè la unione con un adatto convertitore per la ricezione dei satelliti e della banda dei due metri. Per la precisione va rettificato il valore della banda ricevibile che va da 20,0 a 29,7 MHz. Il valore di media frequenza, non indicato, è di 2,65 MHz. Utilizza dieci valvole (2) 6AC7, (3) 12SG7, (2) 6SL7, (1) 6V6, (1) 6H6. L'alimentazione originale non è solo a 12 V_{cc} ma anche a 24 V_{cc}, a seconda del dynamotor inserito.

BC604 - Anche in questo caso l'indicazione della frequenza di funzionamento è inesatta in quanto la banda superiore si ferma a 27,9 MHz anziché arrivare a 28 MHz. Viene trascurata l'indicazione della potenza irradiata che varia da 25 a 35 W a seconda della frequenza, e le valvole utilizzate e cioè: (7) 1619 e (1) 1624. Poiché in seguito si parla anche del ricevitore BC683 sarebbe stato corretto citare anche il corrispondente trasmettitore, BC684, simile al BC604 ma con frequenze di funzionamento comprese nella banda da 27,0 a 38,9 MHz. Tutti e due questi trasmettitori operano su dieci canali prefissati e quarzati.

BC610 - Manca l'utile indicazione che può essere alimentato in c.a. con una tensione di 117 V; inoltre l'esatta sigla della valvola finale è 250 TH. Occorre inoltre fare rilevare la notevole difficoltà di eliminare spurie e armoniche dal finale per cui la TVI è sempre presente.

BC611 - Non viene indicato che opera in AM, che fornisce in antenna una potenza di soli 200 mW (0,2 W), e che usa un solo canale quarzato.

BC620 - Non è indicato che opera solo su due canali da scegliersi, in fase di messa a punto, tra gli ottanta disponibili; non viene indicata la potenza in antenna che è di 2 W.

BC624, 625 - Viene asserito, ORRORE E VERGOGNA!, che il ricevitore e il trasmettitore operano in modulazione di frequenza mentre anche l'amico (mio, non di Giancarlo) Masini di Minerbio (ciao Vincenzo!) sa benissimo che operano in modulazione di ampiezza.

Manca inoltre l'indicazione della potenza resa in antenna dal TX che è di circa 7 W e l'indicazione dei canali disponibili (quattro).

BC652 - Andrebbe precisato che essendo alimentabile con 12 o 24 V_{cc}, richiede, per l'uso come stazione di ascolto, di un apposito alimentatore. E' inoltre possibile estenderne la banda di ricezione sfruttando le armoniche dell'oscillatore locale.

BC659 - Simile al BC620, operante però su frequenze di 27÷38,9 MHz, viene presentato come se fosse una cosa diversa dal BC620. La potenza d'uscita è poi di 2 W e non di 1,8 W.

BC683 - Piccolo errore nel definire la gamma di frequenza ricevuta che è in realtà di 27÷38,9 MHz.

BC696 - Vedere BC457.

BC728 - Ha la limitazione dei quattro canali prefissabili e mancando della facile possibilità di renderlo a sintonia continua, male si presta all'uso radioamatoriale. Va bene, come asserisce anche il Giancarlo, per essere usato su una imbarcazione sintonizzandolo su stazioni che trasmettono notizie meteorologiche e sulle condizioni della navigabilità.

BC946 - Vedere BC453.

BC1000 - Tutto in questi tempi purtroppo aumenta tranne la potenza dei trasmettitori, quindi dire che il BC1000 irradia 5 W al posto dei più modesti 500 mW (0,5 W) non è giustificabile neanche tenendo conto della svalutazione e della crisi del petrolio.

L'asserire inoltre che sulla banda 40÷48 MHz trasmette solo la Polizia è inesatto. Questa banda è assegnata, unitamente ancora al BC1000, ai reparti di Fanteria, Carristi, Cavalleria Blindata e Genio Pionieri e per collegamenti all'interno del Battaglione di Fanteria.

L'impiego di queste frequenze per le medie frequenze di molti televisori di produzione italiana (40,25÷45,75 MHz) costruiti prima del 30 giugno 1973, limita l'impiego della apparecchiatura anche presso i reparti a cui è assegnata per evitare interferenze alla ricezione televisiva.

Preciso inoltre che se la gamma di 40÷48 MHz del BC1000 è stata suddivisa per comodità operative in numeri che vanno da 0 a 40, questo non sta affatto a significare che operi in quaranta canali dato che invece presenta una sintonia continua che spazza gli 8 MHz previsti.

BC1206 - Asserire che questo ricevitore serve solo per l'ascolto delle emittenti a onda lunga è volergli veramente male. Personalmente l'ho utilizzato in un paio d'occasioni al posto di un BC453 come seconda conversione, variando beninteso leggermente il valore delle induttanze per renderlo atto a ricevere i 467 kHz della media frequenza del ricevitore. Il tutto, per inciso, con ottimi risultati.

CR100 (B28) - Concordo finalmente con quanto detto da Giancarlo.

DN°1 - L'esatta denominazione, che ne facilita l'identificazione da parte dei radioamatori è Wavemeter Class D n. 1 Mk I, Mk II. Va specificato che copre la banda da 1.900 a 8.000 kHz in due bande e che è alimentabile con una batteria di 6 V. All'interno un apposito alimentatore ne eleva la tensione ai valori richiesti per il corretto funzionamento.

EZ6 - Non conosco questo apparato, accetto quindi come esatto quanto comunica l'amico Giancarlo. Sarebbe stato opportuno fornire maggiori notizie.

HRO/R106 - Si parla nell'articolo contestato di un solo modello di HRO, per la precisione quello identificato con il suffisso M mentre è forse più diffuso il modello S con copertura da 50 kHz a 30 MHz perché usato anche dalla marina americana con la denominazione di RAS. Quelli derivati da questa fonte sono limitati, come dotazione di cassette di sintonia, e consentono la copertura da 190 kHz a 30 MHz. Non viene indicato nell'articolo il valore di media frequenza che per tutti i modelli è di 175 kHz.

FuG10 - Va bene quanto dice Giancarlo.

FuG16 - Non va bene quanto dice Giancarlo in quanto mancano molte utili notizie e cioè: usa quattordici valvole - (2) RL12P35, (11) RV12P2000, (1) stabilivolt; banda di funzionamento da 38,6 a 42 MHz con una potenza di trasmissione di 50 W. Data la particolare banda di funzionamento non ravviso gli estremi del grande interesse dimostrato da Giancarlo per questa apparecchiatura.

R54/ARP4 - A ridimensionare l'eventuale entusiasmo che potrebbe generare l'idea di possedere un ricevitore che copra la gamma da 38 a 4.000 MHz voglio sottolineare il fatto che si tratta di un ricevitore utilizzato in unione a un panoramico per controllare la presenza di portanti sulle varie bande; come difetti si possono annoverare una scarsa sensibilità e una larghezza di banda eccessiva. Inoltre l'elevato costo e la notevole difficoltà di reperire tutti i cassette ne limitano fortemente l'impiego.

R61/RR3 - Non conosco questo ricevitore, non darò quindi alcun giudizio.

R77/ARC3 - Manca l'importante indicazione che si tratta di un ricevitore in grado di ricevere trasmissioni modulate in ampiezza e che gli otto canali su cui può essere predisposto necessitano di altrettanti quarzi. Risulta superflua l'indicazione (perché troppo generica) che si tratta di un ricevitore interessante se a prezzo conveniente. Conveniente per chi, aggiungo io? Per un giovane SWL squattrinato la convenienza si ferma a 10÷15.000 lire, mentre per altri che valutano la bontà dei materiali impiegati, la convenienza può raggiungere e superare le 50.000 lire.

R107 - Chi, come me, ha posseduto o smanazzato un R107 e contemporaneamente un HRO, anche se del mod. M, non può essere d'accordo nel leggere che si definisce il primo addirittura superiore al secondo. Forse solamente un venditore

di materiale surplus con il magazzino ridondante di R107 può, per cercare di ottenere spazio vitale, asserire quanto scritto da Giancarlo. R107 è un grosso e vecchio apparato realizzato con componenti di scarso pregio. Le bobine sono, per esempio, avvolte su supporti di cartone cerato e presentano un basso fattore di merito (Q). Ha un ingombro rilevante (60x33x44 cm) e un peso notevole (43,5 kg).

La gamma ricevibile è abbastanza limitata (da 1,2 a 15,5 MHz) e la sensibilità è di $4 \div 6 \mu V$ per la ricezione dei segnali modulati in ampiezza.

Quindi, per concludere, la mia opinione: nulla di eccezionale, per me vale, anche come prezzo, un quarto rispetto a un HRO.

RF24, 25, 26, 27 - Apparecchiature pressoché sconosciute sul mercato surplus italiano, di scarso impiego e nemmeno meritevoli di citazione.

R390/URR - I dati forniti per questo ricevitore sono veramente troppo esigui. Poiché costa caro, dice l'amico Giancarlo, se ne sconsiglia l'acquisto e « va là Pepin » (e questo è tutto o quasi). Io, trattandosi del ricevitore più importante apparso in questi anni sul mercato del surplus, prescindendo dal suo prezzo d'acquisto che poco incide in un esame tecnologico dell'apparato, vi fornirò ulteriori informazioni.

Ricevitore a tripla conversione sulle otto bande di frequenza più basse e doppia conversione sulle altre bande. Campo di frequenza ricevute: da 0,5 a 32 MHz. Tipi di segnali ricevuti: A1 (CW), A2 (MCW), A3 (AM), A9 (SSB), F1 (FSK). Sintonia continua con frequenza letta direttamente su un indicatore numerico meccanico. Calibrazione controllata a quarzo con punti di calibrazione ogni 100 kHz. Uscita audio: 500 mW minimo su linea sbilanciata a 600 Ω , 10 mW minimo su linea bilanciata a 600 Ω e sull'uscita prevista per le cuffie sono presenti 1 mW minimo. Selettività da 100 Hz a 16 kHz in sei scatti; media frequenza: primo valore di media frequenza variabile (usata sulle otto bande inferiori) da 17,5 a 25 MHz, secondo valore di media frequenza, usato su tutte le bande, da 2,5 a 2 MHz sulla banda più bassa e da 3 a 2 MHz sulle altre bande; terzo valore di media frequenza (fisso) 455 kHz. Alimentazione 115/230 V_{ca}, consumo 225 W. Numero di valvole utilizzate: 26 del seguente tipo: 0A2, 3TF7, 6AK6, 6C4, 6DC6, 26Z5 W, 5654/6AK5 W, 5749/6BA6 W, 5814 A. Peso dell'apparato: 75 lb. Queste sono le sommarie notizie che ritengo utili a sapersi su questo notevole ricevitore.

RM45 - Non conosco per nulla questo ricevitore non avendolo mai visto porre in vendita in Italia, ritengo però che coprendo una banda di solo 1 MHz con l'impiego di ben otto valvole (questo è quanto comunica l'amico Giancarlo), non rivesta un grande interesse.

RR1A - Va bene quanto detto dall'amico Giancarlo, va solamente aggiunto che esiste in commercio anche, abbastanza numeroso, il modello RR1A/s che a differenza del primo ha un valore di media frequenza di 980 kHz. Questa precisazione va fatta, a mio avviso, per evitare errate tarature del ricevitore da parte dei possessori di quest'ultimo modello.

SCR625 - Quanto detto non fornisce una indicazione sufficiente delle prestazioni dell'apparecchiatura. Per rilevare oggetti metallici (ferrosi n.d.r.) a un metro occorre che questi abbiano dimensioni di 1 m²!

E' comunque uno strumento di ricerca superato da modelli più recenti (per es. AN/PRS1) reperibili sul mercato surplus, anche perché piuttosto ingombrante.

SP600JX - Andrebbe specificato, trattandosi di ricevitore di classe, che presenta sei gradi di selettività, tre dei quali con filtro a quarzo. E' inoltre possibile prefissare, con l'impiego di quarzo da inserire, sei frequenze fisse selezionabili a mezzo di commutatore, cosa estremamente utile per chi vuol ricevere determinate stazioni o agenzie di stampa (RTTY).

Dire poi che è un ricevitore interessante solo se a buon prezzo è poco, andava almeno precisato che il prezzo, per essere buono, dovrebbe essere inferiore alle 250.000 lire (15/1/75).

TRAP1A - Non conosco per nulla questa apparecchiatura per modificare quanto detto da Giancarlo.

WS18 - Nel descrivere questa apparecchiatura si incorre in una imprecisione e cioè si asserisce che una delle valvole impiegate, la ARP12, è analoga alla 1T4 tranne che per l'accensione che nella prima è a 2 V.

A questa differenza io ne aggiungo altre, altrettanto sostanziali e cioè: la pendenza della 1T4 è di 0,9 mA/V e quella della ARP12 di 1,7 mA/V; la V_{g1} della 1T4 è di 0 V e quella della ARP12 di -0,5 V; la tensione di schermo da dare alla 1T4 è di 67,5 V e quella della ARP12 è di 120 V; la tensione anodica della 1T4 è di 90 V_{max} mentre quella della ARP12 è di 150 V_{max}; la corrente anodica della 1T4 è di 3 mA mentre quella della ARP12 è di solo 2,5 mA; la corrente di griglia schermo della 1T4 è di 1,4 mA contro i 0,8 mA di quella della ARP12, e infine preciso che la 1T4 è una valvola miniatura a sette piedini mentre la ARP12 è un pentolone con zoccolo octal.

WS19 - BC19 - Viene asserito che la banda ricoperta dall'apparato A va da 2;1 a 4,5 MHz mentre in realtà le cose stanno in modo diverso e cioè: nei mod. Mk I la frequenza coperta da questo apparato va da 2,5 a 6,25 MHz e nei modelli Mk II e III la banda va da 2 a 8 MHz. L'apparato B inoltre opera da 230 a 240 MHz. La potenza resa in antenna dall'apparato A è di 12 W (questo dato, importante per caratterizzare un trasmettitore, nella precedente descrizione mancava).

WS38 Mk I - Vale lo stesso discorso fatto per la WS18 (vedere) per ciò che riguarda la valvola ARP12. Indicando le valvole impiegate viene trascurato di indicare che ne esiste una quinta e cioè la finale RF (ATP4). Andrebbe anche specificato che questo apparato è in grado di trasmettere e ricevere segnali modulati in ampiezza.

WS58 Mk I - Definire ottima la sezione ricevente di questo apparato è forse troppo ottimistico. La sensibilità del ricevitore e le altre sue caratteristiche sono rapportate alla potenza della parte trasmittente e quindi abbastanza modeste.

10WS - UKW - Non conosco questo apparato e quindi non posso esprimere la mia opinione.

sei esigente...?

il tuo amplificatore lineare è un ELECTROMECC solid state



AR27-S
35W output
L. 59.000



GOLDEN BOX
15W output
L. 19.500

Spedizione contrassegno - ELECTROMECC s.p.a. - via D. Camporetti 20 - 00141 Roma - tel. (06) 8271959

A questo punto termina il controdi-zionario, terminando anche la descri-zione fatta da Giancarlo Buzio; come avete potuto vedere, le mie opinioni non coincidono sempre con quelle del-l'amico Giancarlo che comunque rin-graziao per avermi permesso di pun-tualizzare alcune cose imprecise o lacunose.

Per chiudere in bellezza al suo elenco di valvole surplus contrappongo un elenco diverso, più completo, e rela-tivo alle valvole con la sigla VT. Eccovi dunque il

Controelenco delle valvole surplus

T.	eq.	T.	eq.
VT 1	= 203 A	VT 50 (E)	= HL 2 K
VT 2	= 205 B	VT 50	= 50
VT 4	= 211	VT 51 (E)	= Pen 220 A
VT 4 C	= 211 SP	VT 51	= 841
VT 5	= 215 A	VT 52 (E)	= EL 32
VT 6	= 212 A	VT 52	= 6 K 6
VT 7	= WX-12	VT 53	= 872 A
VT 8	= UV 204	VT 54	= 34
VT 17	= 860	VT 55	= 865
VT 19	= 861	VT 56	= 56
VT 20 (E)	= 220 P	VT 57	= 57
VT 22	= 204 A	VT 58	= E 960
VT 23 (E)	= 230 XP	VT 58	= 58
VT 24	= 864	VT 59	= 59
VT 25 (E)	= DET 25	VT 60	= 850
VT 25	= 10	VT 60/A (E)	= 807
VT 25 A	= 10 Y	VT 61 (E)	= 2 C 34
VT 25 A	= 2 C 25	VT 61 A (E)	= 4074 B
VT 26	= 22	VT 61 B	= 2 C 34
VT 26 A	= 4062 A	VT 62 (E)	= 8019
VT 27	= 30	VT 62	= 801 A
VT 28	= 24 A	VT 63	= 46
VT 29	= 27	VT 64	= 800
VT 30	= 4060 A	VT 65	= 6 C 5
VT 30	= O1-A	VT 65 A	= 6 C 5 G
VT 31	= SG 250	VT 66	= 6 F 6
VT 31	= 31	VT 66 A	= 6 F 6 G
VT 33	= 33	VT 67	= 30 SP
VT 34	= DET 73	VT 68	= 6 B 7
VT 34	= 207	VT 69	= 6 D 6
VT 35	= 35	VT 70	= 6 F 7
VT 36	= 36	VT 72	= 842
VT 37	= 37	VT 73	= 6 E 5
VT 38	= 38	VT 73	= 843
VT 39	= 869	VT 74	= 5 Z 4
VT 39 A	= 869 A	VT 74 (E)	= 6 J 7
VT 40	= 40	VT 75 (E)	= KT 66
VT 41	= 851	VT 75	= 75
VT 42	= 872	VT 75 A/B	= KT 44
VT 42 A	= 872 A	VT 76 (E)	= TZ 40
VT 43	= 845 W	VT 76	= 76
VT 44	= 32	VT 77	= 77
VT 45 (E)	= X 56	VT 78	= 78
VT 45	= 45	VT 79 (E)	= KT 8
VT 46	= PT 25 H	VT 79	= 79
VT 46	= 866	VT 80 (E)	= 430 7A
VT 46 A	= 866 A	VT 80	= 80
VT 47	= TZ05-20	VT 81 (E)	= 4052 A
VT 47	= 47	VT 83	= 83
VT 48	= 41	VT 84	= 84
VT 49	= 39	VT 86	= 6 K 7
		VT 86 A	= 6 K 7 G
		VT 86 B	= 6 K 7 GT
		VT 87	= 6 L 7
		VT 87 A	= 6 L 7 G
		VT 88 (E)	= 832
		VT 88	= 6 R 7
		VT 88 A	= 6 R 7 G
		VT 88 B	= 6 R 7 GT

T.	eq.	T.	eq.	T.	eq.
VT 89	= 89	VT 127 (E)	= Pen 46	VT 204	= 3 C 24
VT 90	= 8011	VT 127	= 100 TL	VT 205	= 6 S T 7
VT 90	= 6 H 6	VT 127 A	= 3-100 D 2	VT 206/A	= 5 V 4
VT 91	= 6 J 7	VT 129	= 304 TL	VT 207	= 12 AH 7
VT 91 A	= 6 J 7 GT	VT 130	= 250 TL	VT 208	= 7 B 8
VT 92	= 697	VT 136	= 1625	VT 209	= 12 SG 7
VT 92 A	= 697 G	VT 137	= 1626	VT 210	= 1 S 4
VT 93	= 6 B 8	VT 138	= 1629	VT 211	= 6 SG 7
VT 93 A	= 6 B 8 G	VT 139	= 0 D 3	VT 212	= 958
VT 94	= 6 J 5	VT 143	= 805	VT 213/A	= 6 L 5
VT 94 A	= 6 J 5 G	VT 144	= 813	VT 214	= 12 H 6
VT 94 B	= 6 J 5 Sp	VT 145	= 5 Z 3	VT 215	= 6 E 5
VT 94 C	= 6 J 5 GSp	VT 149	= 3 A 8	VT 216	= 816
VT 94 D	= 6 J 5 GT	VT 150/A	= 6 SA 7	VT 217	= 811
VT 95	= 2 A 3	VT 151/B	= 6 A 8	VT 218	= 100 TH
VT 96 (E)	= 5 B/502 A	VT 152/A	= 6 K 6	VT 220	= RK 63
VT 96	= 6 N 7	VT 153	= 12 C 8	VT 221	= 395
VT 96 B	= 6 N 7 GT	VT 154	= RK 47	VT 223	= 1 H 5
VT 97	= 5 W4	VT 161	= 12 SA 7	VT 224	= 2 C 34
VT 98	= 6 U 5	VT 162	= 12 SJ 7	VT 225	= RK 75
VT 98	= E 960 T	VT 163	= 6 C 8	VT 227	= 7184
VT 99	= 6 F 8	VT 164	= 1619	VT 228	= 8012
VT 99 A	= 6 F 8 G	VT 165	= 1624	VT 229	= 6 SL 7
VT 100	= 807	VT 167/A	= 6 K 8	VT 230	= RK 49
VT 100/A	= 807 Sp	VT 168/A	= 6 Y 6	VT 231	= 6 S N 7
VT 101	= 837	VT 169	= 12 C 8	VT 232	= E 1148
VT 102	= 6 K 6	VT 170	= 1 E 5	VT 233	= 6 SR 7
VT 103	= 6 SQ 7	VT 171	= 1 R 5	VT 234	= 114 B
VT 104 (E)	= PT 15	VT 172	= 1 S 5	VT 235	= HY 615
VT 104	= 12 SQ 7	VT 173	= 1 T 4	VT 235	= 615
VT 105	= ML 6	VT 174	= 3 S 4	VT 236	= 836
VT 105	= 6 SC 7	VT 175	= 1613	VT 237	= 957
VT 106	= 803	VT 176	= 6 A B7	VT 238	= 956
VT 107	= 6 V 6	VT 177	= 1 LH 4	VT 239	= 1 LE 3
VT 107 A	= 6 V 6 GT	VT 178	= 1 LC 6	VT 240	= 8011
VT 107 B	= 6 V 6 GT	VT 179	= 1 LN 5	VT 241	= 7 E 5
VT 108	= 450 TH	VT 180	= 3 LF 4	VT 243	= 7 C 4
VT 109	= 2051	VT 181	= 7 Z 4	VT 244	= 5 U 4
VT 111	= 5 BP 4	VT 182	= 3 B 7	VT 245	= 2050
VT 112	= 6 A C 7	VT 183	= 1 R 4	VT 246	= 918
VT 114	= E 1024	VT 184	= 0 B 3	VT 247	= 6 AG 7
VT 114	= 5 T 4	VT 185	= 3 D 6	VT 249	= 1006
VT 115	= 6 L 6	VT 187	= 575 A	VT 250	= EF 50
VT 115 A	= 6 L 5 G	VT 188	= 7 E 6	VT 252	= 923
VT 116	= 6 S J 7	VT 189	= 7 F 7	VT 254	= 304 TH
VT 116 A	= 6 S J 7 GT	VT 190	= 7 H 7	VT 255	= 705 A
VT 116 B	= 6 S J 7 Y	VT 191	= 316 A	VT 259	= 829 B
VT 117	= 6 S K 7	VT 192	= 7 A 4	VT 260	= 0 A 3
VT 117 A	= 6 S K 7GT	VT 193	= 7 C 7	VT 264	= 394
VT 118	= 832	VT 194	= 7 J 7	VT 266	= 1616
VT 119	= 2 X 2	VT 195	= 1005	VT 267	= 8020
VT 120	= 954	VT 196	= 6 W 5	VT 268	= 12 SC 7
VT 121	= 955	VT 197/A	= 5 Y 3	VT 286	= 717 A
VT 122	= 530	VT 198/A	= 6 G 6	VT 286	= 832 A
VT 123	= 1630	VT 199	= 6 SS 7	VT 287	= 815
VT 124	= 1 A 5 GT	VT 200	= 0 C 3	VT 288	= 12 SH 7
VT 125	= 1 C 5 GT	VT 201/C	= 25 L 6	VT 289	= 12 SL 7
VT 126	= 6 X 5	VT 202	= 9002	VT 506	= 5 C/450 A
VT 126 A/B	= 6 X 5	VT 203	= 9003		

Ecco il

progetto sequit

una proposta dell'ing. Prizzi
per un sistema nazionale di TVC

Ormai da 10 anni quasi, presso il settore Elettronico Radiotelevisivo dell'ENAIP di Trieste i corsi professionali per tecnici radiotelevisionisti sono articolati con un programma che tra l'altro prevede esercitazioni di analisi circuitale, oltre che cicli di lezioni teoriche, di TVC. Volutamente è stata trascurata la parte costruttiva, sia perché non apporterebbe reale aumento alle capacità professionali dei tecnici che vi vengono preparati, sia per la nota posizione italiana nei confronti della TVC e dei sistemi di trasmissione.

Non è questo il momento (almeno in questo articolo) di esporre il nostro punto di vista sulla *vexata quaestio* dell'atteggiamento dei nostri governanti, nè giudizi tecnici — se non di sfuggita — sui sistemi in lizza.

Sarà meglio che sulla TVC dicano la loro parola i lettori.

In queste righe, utilizzando concetti il più possibile elementari, e facendo riferimento a componenti... finora inesistenti, cercherò di esporre le grandi linee di un sistema di TVC, non completamente nuovo, ma, diciamo, ibrido: risultante cioè dalla fusione di idee indotte nell'autore dallo studio della storia e della geografia della TVC.

Sono partito da alcune osservazioni sui « display », sono approdato alla TVC, e alle ipotesi che vi esporrò — siamo già alla genesi del progetto *sequit* — come dire che tutte le strade conducono a Roma.

Ritengo che tutti coloro che mi leggono abbiano già idee sufficientemente chiare sui problemi connessi all'analisi dell'immagine colorata, alla trasmissione delle informazioni relative, ai sistemi ideati perché tale trasmissione sia compatibile (cioè sia ricevibile in forma monocromatica dai televisori bianco-nero; la doppia compatibilità — altro requisito essenziale — vuol dire che in aggiunta anche le trasmissioni monocromatiche debbono poter essere ricevute in bianco e nero dai televisori a colori).

Non sarebbe il caso di sfoggiare un po' di cultura e di tornare a esporre, per il malcapitato di turno, un paio di principi essenziali che contribuiscano a confondergli definitivamente le idee?

Colorimetria: brutta parola, composta da un termine italiano e da uno greco, la traduzione in completo italiano sarebbe « colorimisurazione », in greco « cromometria ». Ma questi termini sono anche più brutti, e allora, sotto con la colorimetria.

Cenni rapidi, senza giustificazione (chi la vuole, la può cercare nei testi che ne trattano): i colori che vediamo sono dati dal riflesso di certe lunghezze d'onda prevalenti tra tutte quelle che compongono la luce bianca, da parte degli oggetti colorati.

Come dire che la luce bianca contiene praticamente tutti i colori: ricordate Newton, e il prisma ottico, la scomposizione della luce bianca, lo spettro dei colori, l'arcobaleno?

E se non ricordate la sequenza dei colori, ricordate il codice dei resistori? La sequenza è praticamente la stessa, da 1 a 7.

Si è trovato che opportune mescolanze di radiazioni luminose, di tre lunghezze d'onda fondamentali, corrispondenti ai colori rosso, verde, blu, coprono tutti o quasi i colori dello spettro, lasciando fuori solo qualche cosetta (la saturazione relativa a certi colori), e per giunta a riprodurre anche colori non compresi nello spettro — si dicono « non spettrali » — le porpore.

Ecco il progetto sequit

Di qui al realizzare una prima forma di TVC, secondo lo schizzo che segue, il passo è stato breve.

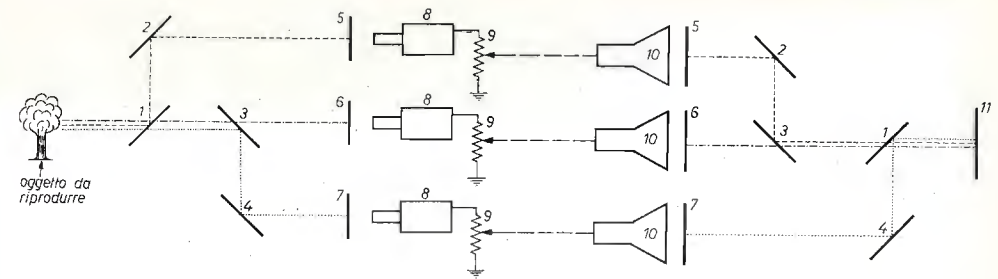

1, 2, 3, 4 specchi semitrasparenti
5 filtro verde
6 filtro rosso
7 filtro blu

8 telecamere
9 controlli di livello
10 monitor
11 schermo immagine virtuale tricromica

Tale soluzione però è valida solo per i circuiti chiusi, economicamente e tecnicamente insufficiente, tra l'altro non compatibile, e vediamo perché.

Dal punto di vista tecnico notiamo innanzitutto che realizzare un simile sistema equivale a dover affrontare problemi complessi di eliminazione delle vibrazioni (soprattutto al ricevitore) affinché non si abbiano movimenti diversi delle tre componenti cromatiche dell'immagine: provate a pensare a cosa succederebbe se i tre cinescopi-monitor vibrassero ognuno per conto suo. Posto di essere riusciti a centrare bene, senza aberrazioni ottiche, e senza vibrazioni, le tre componenti, esiste il problema della mole del posto ricevente: anche se i monitor fossero da 8" le dimensioni del cosiddetto televisore ricevente sarebbero molto grandi, per un'immagine piccola. Questa potrebbe essere ingrandita — è vero — otticamente, ma con altro evidente dispendio di cubatura.

Altra, e maggiore, difficoltà tecnica: ogni singolo canale di trasmissione di informazione cromatica occuperebbe, se trasmesso nel modo classico, una banda di circa 7 MHz, quindi globalmente 21 MHz, con i problemi relativi di ingombro di gamma, di difficoltà nell'amplificazione (in ricezione) in media frequenza, per assicurare uniforme guadagno a tutte le componenti. Ci vorrebbero poi filtri a taglio ripido per separare in ricezione le tre componenti dopo la rivelazione, eccetera.

Infine, un possessore di televisore monocromatico che, per esempio, si sintonizzasse sulla informazione verde, correrebbe il rischio di vedere neri i colori porpora, bianchi gli oggetti verdi, e così via con tutte le graduazioni di grigio falsate: discorso analogo per uno qualsiasi degli altri canali.

Tutto ciò per non parlare del dispendio di dover praticamente acquistare un televisore triplo per ricevere le trasmissioni a colori.

Un primo passo verso la compatibilità nasce dall'osservazione che, se la somma dei tre colori dà il bianco, la sottrazione di due di essi dal bianco (o informazione monocromatica) darà il terzo. Quindi si potrebbe realizzare in ricezione uno stadio sommatore (matrice), con l'incarico di ricomporre il primario (è il nome di uno qualsiasi dei tre colori fondamentali) mancante.

Se poi la matrice realizzasse l'operazione in modo da ottenere i cosiddetti « segnali di differenza di colore », cioè tre segnali ognuno dei quali consiste della differenza tra l'informazione monocroma e l'informazione di colore di un primario, ecco che si potrebbe mandare l'informazione monocromatica ai catodi dei monitor, quella di differenza di colore alle griglie, cosicché in presenza di trasmissione cromatica si ricostituisce l'immagine colorata, nella sua assenza è sempre presente il segnale monocromo.

Questo, in termini numerici, e assegnando le sigle R per « rosso di riferimento », V per « verde di riferimento », B per « blu di riferimento » Y per « segnale di luminanza » o « segnale monocromatico », può essere espresso mediante una semplice equazione (non spaventatevi, è qualcosa che spaventa per il nome, non per l'effettiva cattiveria).

Dati sperimentali hanno dimostrato che, mentre il bianco della luce solare, detto « Y_{cs} », è determinato dalla somma di parti eguali, delle radiazioni primarie utilizzate — quindi l'equazione relativa sarà $Y_{cs} = 0,33 R + 0,33 V + 0,33 B$, il bianco risultante da una telecamera monocromatica (e a questo dovremo riferirci per le note ragioni di compatibilità) ha, a causa della curva di sensibilità dei materiali fotosensibili usati, una equazione diversa (cioè è costituita da parti non equivalenti dei tre colori fondamentali: $Y = 0,30 R + 0,59 V + 0,11 B$), dove Y è la sigla corrispondente a « segnale equivalente a quello uscente da una telecamera monocroma ».

E adesso mi trovo infognato: perché ho finito con i cenni sulla « cromomisurazione » e devo spiegare, con il minimo di spazio possibile, i concetti fondamentali relativi ai tre sistemi.

Ma prima di addentrarmi nei meandri dei problemi che prima ci siamo posti: come fare a sistemare la informazione di colore nei fatidici 7 MHz, che sono già impegnati dal segnale monocromatico?

La risposta è abbastanza semplice: visto che il segnale video è un segnale fondamentalmente ripetitivo, su multipli di due frequenze (50 e 15.625 Hz — rispettivamente quella di quadro, e quella di riga), quindi tutta l'energia relativa è concentrata (in misura via via decrescente) su multipli di queste frequenze, con relative rarefazioni negli spazi, l'analisi spettrale di un segnale video monocromo potrebbe rappresentarsi, a un dipresso, così:

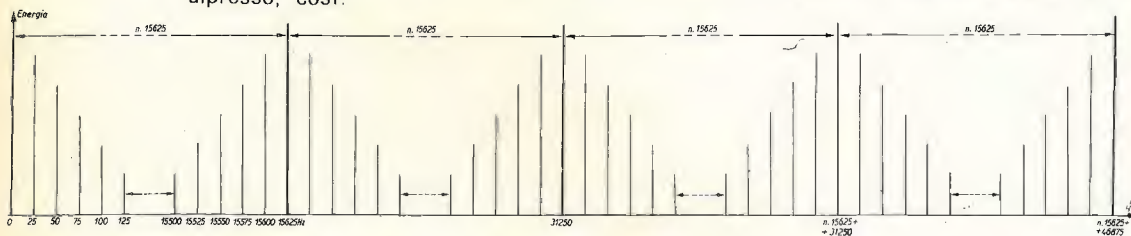

L'idea degna di lode che è sorta dopo questa osservazione è stata di collocare il segnale video-colore su una sottoportante di frequenza la più elevata possibile, compatibilmente ad altre esigenze, che fosse collocata in uno di questi spazi intermedi: è stata scelta per il sistema NTSC europeo, e per quello PAL, una portante attorno ai 4,43 MHz.

Qui, approfittando della insensibilità dell'occhio ai dettagli di colore, cioè sfruttando l'inutilità di trasmettere tali dettagli, e le frequenze relative, si può alloggiare un segnale di larghezza di circa 1 MHz.

Questo modula la sottoportante di colore, mediante un artificio riuscendo a imprimervi le informazioni di due dei colori primari (il terzo è ricostruito per « matricizzazione » con Y - luminanza).

Queste vengono impresse contemporaneamente utilizzando la tecnica della modulazione in quadratura di fase, con soppressione dell'onda portante.

La differenza tra NTSC e PAL (National Television System Committee e Phase Alternation Line) è minima: enorme quella rispetto al SECAM (SEquential A Memoire), di concezione francese: tanto è vero che quest'ultimo non lo descrivo.

Ritornando al sistema statunitense e a quello germanico, noteremo che la differenza fondamentale sta nell'aver inserito in quest'ultimo (già a livello di trasmissione) un controllo automatico di tonalità di tinta.

E apriamo una piccola parentesi:

- tinta o colore = sinonimo di « frequenza della radiazione elettromagnetica »;
- luminosità = sinonimo di « quantità di energia radiante »;
- saturnazione = sinonimo di « rapporto tra quantità di radiazione monocromatica rispetto alla quantità di radiazione totale presente » (volgarmente diremo che un colore è tanto più saturo quanto meno risulta diluito con il bianco).

Questi sono tre parametri da tenere bene presenti.

Prima di vedere (per sommi capi) l'azione di un simile controllo, sarà bene analizzare il funzionamento del sistema NTSC.

Anche questo per sommi capi.

I riferimenti sono fatti al NTSC adattato allo standard europeo di trasmissione TV, ma chiaramente valgono « in primis » per quello relativo allo standard USA.

NTSC: con uno dei due segnali di cromaticità (o cromaticità: sono i segnali provenienti da una telecamera di colore, per esempio rosso), si modula in ampiezza la sottoportante, mentre con l'altro si effettua la stessa modulazione ma su di una sottoportante sfasata di 90°. I due segnali così ottenuti vengono sommati, la portante soppressa: il risultato è una portante modulata in ampiezza e fase:

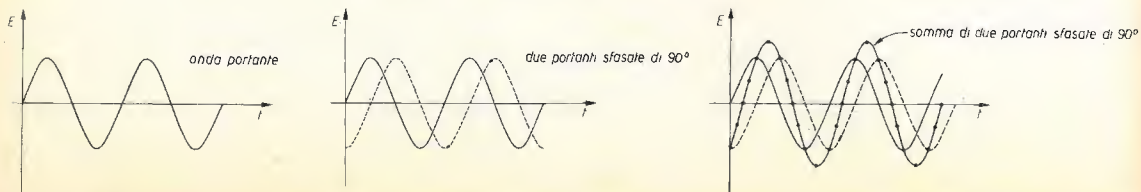

La rivelazione avverrà utilizzando dei demodulatori sincroni: essi non sono altro che dei circuiti che risultano bloccati per il tempo totale di funzionamento, eccetto che ogni metà di periodo, e per un solo istante: la figura chiarisce come i segnali d'uscita si riferiscano in tal modo (se l'istante di conduzione è scelto correttamente) all'ampiezza istantanea di uno dei due segnali di croma. La rivelazione dell'altro è data da un ulteriore demodulatore, che funziona con 90° di differenza.

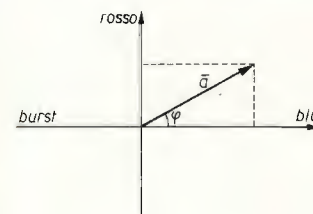
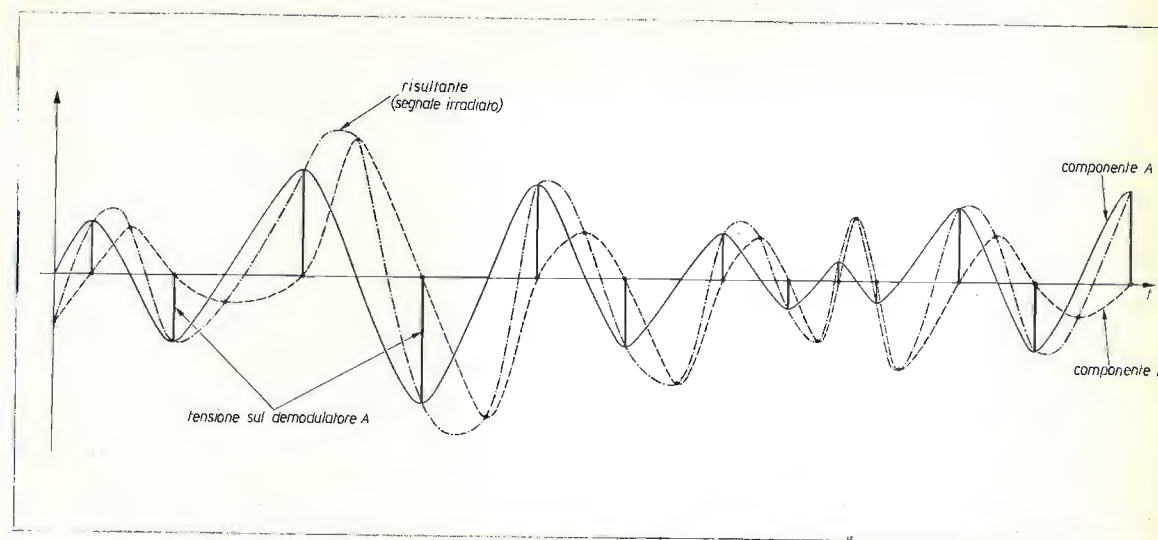

Come è intuibile, anche dal diagramma relativo al vettore di cromaticità riportato a lato è la fase istantanea (del momento della rivelazione) del vettore che rappresenta il segnale di cromaticità rispetto a quella portante ricostruita (nel televisore, mediante opportuni circuiti), a determinare la tonalità del colore risultante.

E qui è il punto debole del sistema NTSC: se tale fase viene per qualsiasi motivo alterata, si altera anche il colore riprodotto.

Il vettore \vec{a} rappresenta in modulo, la saturazione, in argomento, la tinta: infatti le sue componenti sugli assi di colore variano al variare di φ , quindi varia la tinta.

PAL: in questo sistema derivato dal NTSC una fase inesatta della sottoportante rigenerata rispetto a quella irradiata, o viceversa un errore di fase nella catena di trasmissione non ha alcun effetto sui colori dell'immagine, se non per una impercettibile perdita di saturazione. Questo sistema utilizza la modulazione tipo NTSC con la fase del segnale I (vuol dire « In fase con la portante », mentre Q vuole dire « in Quadratura », e ci si riferisce alle fasi relative dei segnali di tinta rispetto evidentemente alla sottoportante...) invertita a frequenza di riga.

Il demodulatore è provvisto di una linea di ritardo e di un commutatore sequenziale. Tutte le righe dispari di un semiquadro risultano quindi modulate correttamente, mentre quelle pari con il segnale invertito di fase (quello I , come abbiamo già visto).

Lo sfasamento di 180° del segnale I può essere effettuato alternando la fase della portante con un commutatore, oppure invertendo le polarità del segnale di modulazione I .

Nel sistema PAL si usa questa seconda possibilità. Il normale sincronismo di colore del NTSC è trasmesso all'inizio di ciascuna riga con la fase corretta.

Ulteriore parentesi: per fare funzionare correttamente un demodulatore sincrono occorre, come certamente sapete, disporre della portante. Questa però non è disponibile perché è stata soppressa, né può essere sostituita da un normale generatore quarzato, a causa della differenza di fase tra la portante così rigenerata, e quella originale.

Per tale motivo si trasmette, sul piedestallo posteriore di ogni impulso blanking-sincro orizzontale, un gruppo di cicli campione, prelevati dal generatore di portante. Questi hanno lo scopo di sincronizzare il generatore interno al televisore, quarzato, in modo che generi una vera portante identica a quella necessaria: gli impulsi prendono il nome di sincro-colore, o « burst ».

Chiusa parentesi.

Sono stati scelti i parametri del sistema NTSC perché i segnali forniti da un normale modulatore NTSC possono essere facilmente convertiti nel sistema PAL, e viceversa. A tal proposito, a livello ricezione, è in tal modo che i giapponesi aggirano la mancata concessione dei brevetti PAL da parte della Telefunken.

Per sincronizzare il commutatore sequenziale nel ricevitore si trasmette un segnale ausiliario durante la cancellazione del quadro. La frequenza della sottoportante di colore è anche qui legata alla frequenza di riga, attraverso una relazione leggermente diversa, cosicché il valore della sottoportante è leggermente diverso da quello NTSC (attualmente usiamo 4,4296875 MHz + 25 Hz (frequenza di scansione verticale): il legame avviene attraverso un multiplo di 1/4 di f_{riga} , anziché 1/2).

La frequenza di riga rientra ancora nelle tolleranze.

Demodulazione: per estrarre le sottoportanti I e Q necessarie, si sommano dapprima i segnali di due righe consecutive nel tempo, per fornire Q, poi si sottraggono, per fornire I.

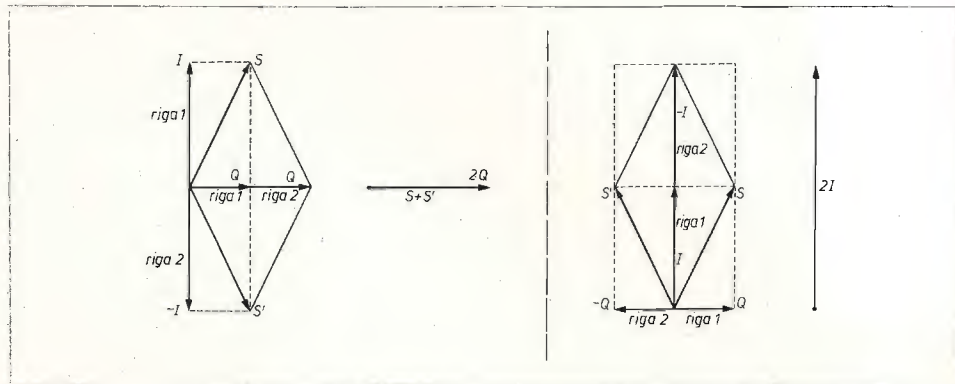

Si rivelano poi i due segnali di modulazione, e si immagazzina quello alternato di fase in una linea di ritardo di 64 μs e poi si somma tale uscita al segnale non ritardato. Intanto la fase del segnale I è stata ribaltata durante le righe in cui tale segnale è negativo. La combinazione dei segnali I - Q invertiti e ribaltati, e di quelli in arrivo, ritardati, permette di ricostruire il segnale in fase esatta se non ci sono stati errori e di annullare gli errori di fase se ci sono stati (entro un campo di $\pm 30^\circ$ e oltre).

Le figure sono esplicative.

Nel sistema PAL la definizione verticale di cromaticità è completa, però nella sintesi le informazioni colorate di due righe successive vengono mescolate.

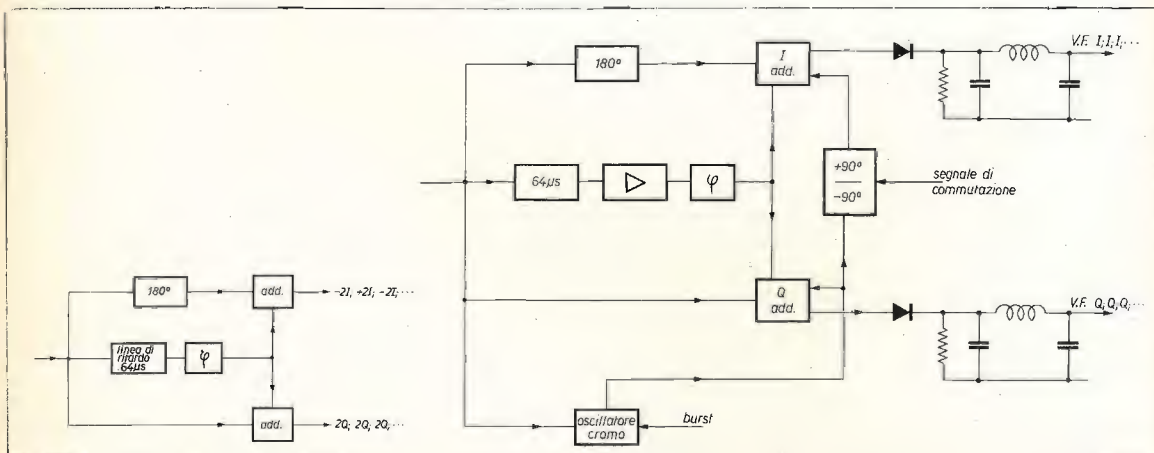

Passiamo ora al progetto SEQUIT: l'acrostico significa SEquenziale di QUadro ITALiano. Esso utilizza i principi di colorimetria già esposti, i tubi utilizzati nella normale tecnica TVC, e normali componenti ad eccezione di una particolare linea di ritardo, con ritardo di 20 ms.

Essa non esiste ancora in commercio, ma la tecnologia moderna non dovrebbe avere molte difficoltà a costruirla: una via potrebbe essere quella di una linea a ultrasuoni, con trasduttori adatti, con fluido trasmettente a bassa densità (in modo che la velocità del suono sia circa 20 m/sec cosicché la lunghezza sia contenuta entro 40 cm).

Un altro modo potrebbe consistere in un shift-register integrato, in un campionario di segnali a larghezza di impulsi, e in un segnale di interrogazione che chieda l'uscita 20 ms dopo l'entrata, o ancora in altri dispositivi.

In tutto questo non c'è traccia, però, dell'utilizzazione di quel componente che, ho detto sopra, ha dato il via alle mie fantasticherie.

Qualche pagina or sono, in effetti, io ho accennato a delle riflessioni sui « displais ».

Non ho certo tempo, né voglia, di riprendere un discorso che penne migliori della mia hanno già esposto ai lettori di *cq elettronica*, e quindi darò per scontate molte cose. Quelle che darò scontate sono le notizie sui cristalli liquidi.

E' da esse infatti che, come ho avuto occasione di dire, ho preso le mosse.

Come sapete esistono dei componenti chiamati « cristalli liquidi »: essi sono, come è già stato accennato, molto utilizzati nei visualizzatori numerici — soprattutto nei micro-calcolatori, oppure negli orologi a presentazione digitale — e il principio del loro funzionamento dovrebbe essere ormai noto.

Ricorderò soltanto che una sottile lamina di liquidi — evidentemente di una certa composizione chimica — sottoposta a un campo elettrico, diventa opaca, da trasparente che era in assenza di tale campo elettrico.

L'esistenza di tale componente, che poi ridiventa trasparente quando il campo viene tolto, mi ha suggerito l'idea di una nuova telecamera a colori come quella schizzata qui di seguito.

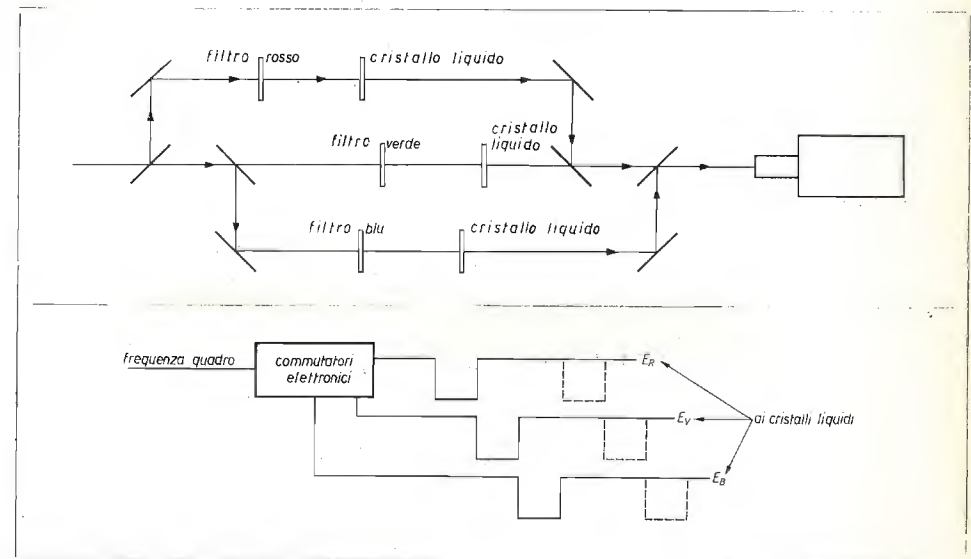

Sarà sufficiente commutare elettronicamente e in sequenza prestabilita i filtri a cristallo liquido (evidentemente dovrebbero essere di tipo che passi dalla trasparenza all'opacità in tempo molto ridotto — diciamo un 10% del tempo di un quadro, quindi 2 ms — perché tale commutazione possa avvenire durante il periodo di ritraccia verticale).

Il trucco consiste infatti nell'analizzare i singoli quadri, quello pari e quello dispari, sequenzialmente, selezionandoli cromaticamente: per esempio quello rosso, poi quello blu, poi quello di luminanza, e alternando quindi l'analisi in un certo colore da un quadro pari a uno dispari. Quindi ogni tre immagini complete l'analisi si ripeterebbe eguale: la minima differenza tra le informazioni relative a due quadri consecutivi assicurerebbe — aiutando il potere di integrazione dell'occhio umano — la ricostruzione completa dei dettagli cromatici, l'informazione verde verrebbe ricostruita mediante matrice. Un miglior risultato cromatico sarebbe eventualmente assicurato da linee di ritardo che immagazzinerebbero le informazioni cromatiche per il tempo necessario all'arrivo di quelle successive, rendendole così disponibili contemporaneamente a queste ultime e consentendo in tal modo la ricostruzione completa dell'immagine.

Lo schema a blocchi riportato più sotto dovrebbe essere abbastanza chiaro. Inutile dire che si potrebbero ideare dei tubi più semplici di quelli attuali, nel caso del «sequit semplice — ovvero senza linea di ritardo», utilizzando, per esempio un solo cannone elettronico che in un tubo shadow sia sottoposto ogni 20 ms a un campo elettrico fisso sovrapposto a quello di deflessione, in modo tale da spostare il suo centro di deflessione. Si potrebbe così centrare a ogni singolo quadro gli elementi di colore voluti, tralasciando quelli indesiderati. Oppure, utilizzando il raggio catodico per generare il campo elettrico necessario ad altri cristalli liquidi, stavolta sul cinescopio, e commutando alternativamente la tensione sullo strato alluminato, in modo da variare tale campo elettrico. In questo modo un cinescopio monocromatico potrebbe generare punti colorati (è noto che cristalli liquidi, a seconda dell'entità del campo possono rifrangere luci diversamente colorate) della tinta e della luminosità voluta, ottenendo così un semplice cinescopio tricromo.

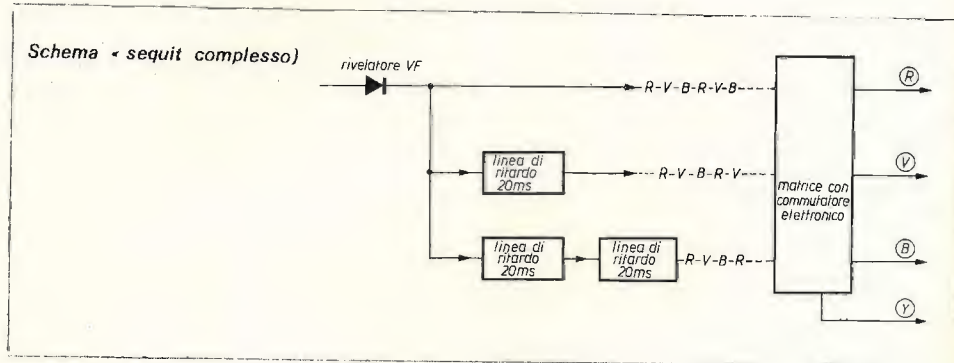

Le mie idee vi paiono buone, cattive, da discutere? Scrivetemi! Ne parleremo assieme. Ma probabilmente della spiegazione che vi ho ammannito non avrete capito niente, tanto era confusa. Mi proverò quindi a sintetizzarla: ricordate il sistema a colori, sequenziale, proposto dalla C.B.S. circa 20-25 anni fa? Il succo era questo: avanti a una telecamera monocromatica veniva fatto ruotare a velocità rigorosamente costante un disco diviso in settori: ognuno di questi settori era costituito da un filtro di uno dei tre colori fondamentali della sintesi additiva.

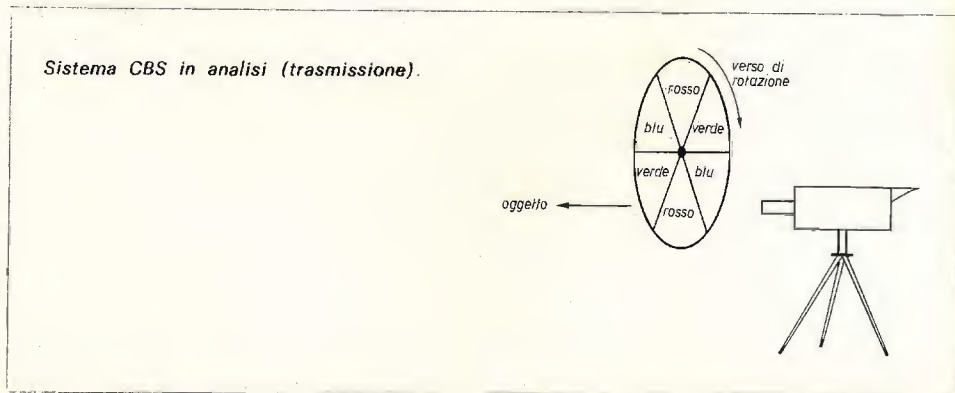

Per ridurre la velocità periferica del disco stesso i settori erano, se non vado errato, sei, alternati per colore, rosso - verde - blu per due sequenze cromatiche al giro.

Data la frequenza di 60 c/s usata negli Stati Uniti per la scansione verticale, ogni immagine dura 16,67 millisecondi compresi la cancellazione verticale e l'impulso di sincronizzazione. Quindi il disco deve fare un giro completo ogni sei immagini, cioè nel tempo di 100 ms. Questo equivale a dieci giri al secondo, 600 giri al minuto, assumendo che ogni immagine venga analizzata per intero con un colore diverso. Non c'è sfarfallio, a causa della frequenza di 20 c/s utilizzata per compiere un'analisi tricroma completa. Vedere figura:

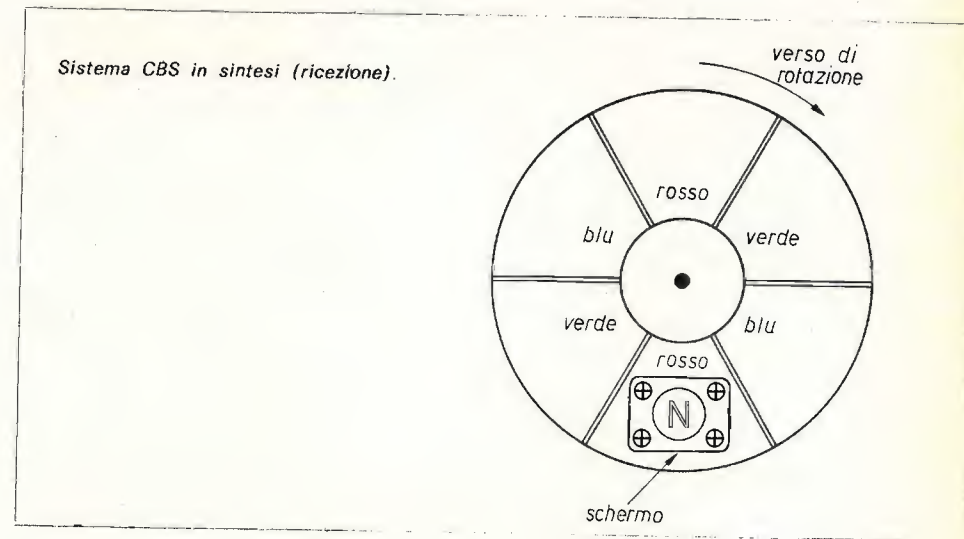

In ricezione le cose andavano alla stessa maniera, con la differenza che il disco ruotante era molto più grande, molto ingombrante, potendo raggiungere e superare agevolmente diametri (teorici, se applicato a televisori con schermo superiore a 14") di qualche metro.

La velocità periferica quindi era enorme. Le immagini su televisori di 5" erano, dal punto di vista cromatico, accettabili, una volta agganciata la rotazione del disco agli impulsi di sincronismo verticale: si aggiungeva non essere necessario trasmettere il segnale Y a causa del dettaglio insito in ogni singola immagine, e la osservazione molto importante della perfetta compatibilità con i TVM. Questo sistema quindi era valido, ma le imperfezioni tecniche che hanno provocato la sua radiazione erano soprattutto di ordine meccanico, insuperabili a suo tempo, e anche oggi, per televisori a grande schermo: si pensi che un televisore da 12" ha una diagonale di 30,5 cm circa, a cui corrisponde un lato di circa 20 cm in senso orizzontale, e un'altezza di 15 cm o poco più: quindi il cerchio dovrebbe avere un diametro di circa un metro, una circonferenza di circa tre metri e venti, una velocità periferica di 1920 metri al minuto, con una forza centrifuga immaginabile: se lo schermo del televisore dovesse diventare di 24" la velocità subirebbe un incremento più che proporzionale, forse proporzionale in ragione quadratica, non ho tempo di fare i conti. Immaginate ora di sostituire il disco con tre filtri perfettamente trasparenti, che alternativamente su comando di un campo elettrico comandato da un segnale generato da un commutatore elettronico (un ring counter?) commutano il loro stato in quello di un filtro colorato sempre trasparente, oppure, se questo non è realizzabile, un sistema ottico con tre filtri colorati, come in figura, dove un sistema analogo commuti lo stato di trasparenza o di opacità di tre filtri acromatici (completamente trasparenti) in condizioni normali, aprendoli uno alla volta, sequenzialmente, ai raggi luminosi che specchi diecrici riconcentrano sulla telecamera: vedi pagine precedenti. Questo è realizzabile, quasi già adesso, con la tecnica dei cristalli liquidi. In ricezione, poi, sarà sufficiente trasmettere, mentre si irradia il segnale verde (per esempio), un impulso che cancelli gli spot rossi e blu (è sufficiente un impulso che commuti un opportuno monostabile), oppure, nei modelli più sofisticati, non utilizzare questo impulso, e porre i quadri in «memoria», richiamandoli al momento opportuno in modo da utilizzarli contemporaneamente per l'attivazione di tre fosfori in un normale cinescopio tricromatico: la memoria sarebbe la linea di ritardo prima ipotizzata.



Funziona anche senza pila

14NB, professor Bruno Nascimben

(soluzione dal numero precedente)

a — 100	g — 600
b — 1200	h — 300
c — 1100	i — 400
d — 200	l — 700
e — 800	m — 1000
f — 900	n — 500

Attenzione... Attenzione!!!

La Sezione A.R.I. di Terni comunica che:

Causa concomitanza Mostra Mercato di Verona la già preannunciata **Mostra-mercato di Terni** che si doveva effettuare nei giorni 5 e 6 aprile p.v. ha ritenuto opportuno di **rinvviare la medesima** nei giorni **31 maggio - 1 e 2 giugno 1975**.

La Direzione

come collegarsi con sottomarini a grande profondità

sistemi di radiocomunicazione a frequenze ultrabasse (sotto a 100 Hz)

ing GIANVITTORIO PALLOTTINO*

La storia delle onde radio da Marconi ai giorni nostri è legata all'impiego di frequenze sempre più elevate.

Il primo collegamento transoceanico ebbe luogo operando attorno a 1 MHz, in quella che oggi si chiama la banda delle onde medie e che è utilizzata per le radiodiffusioni, ma si scoprì poi che frequenze più elevate, le onde corte, consentivano migliori collegamenti a grandi distanze.

Le frequenze ancora più elevate si propagano solo in linea ottica e sono utilizzate, tra l'altro, per i collegamenti tra i satelliti artificiali e le stazioni di terra.

Andando a frequenze sempre più alte dalle microonde all'infrarosso e alla banda della luce visibile si sfrutta soprattutto la propagazione « guidata » in apposite strutture come le guide d'onda e le fibre ottiche.

A volte però la corsa verso le frequenze sempre più elevate, che consentono tra l'altro una disponibilità sempre maggiore di canali d'informazione, non risolve affatto il problema.

E' questo il caso dei collegamenti a grande distanza con sottomarini a grande profondità.

Per risolvere questo problema che è di interesse prevalentemente militare, ma che può condurre a numerose applicazioni anche fuori di questo settore, si è pensato di utilizzare le onde radio a frequenza bassissima della banda

ELF (Extremely Low Frequencies = frequenze estremamente basse), che presentano delle caratteristiche di propagazione molto interessanti e poco note.

Si tratta del progetto « Sanguine » che è in fase di sviluppo da dieci anni da parte della marina militare USA.

Propagazione di radio onde sotto i 100 Hz

Si è osservato che le onde radio a frequenza molto bassa si propagano a grandissime distanze con attenuazione molto bassa: utilizzando i disturbi di origine atmosferica come sorgente si sono misurate attenuazioni di appena 1 dB/Mm (1 Mm = un megometro, cioè un milione di metri pari a mille chilometri) a 100 Hz. La ragione di questa bassa dissipazione è legata al fatto che il suolo della terra e lo strato più basso della ionosfera, con la loro conducibilità elettrica molto più elevata di quella dell'atmosfera, costituiscono le pareti di una specie di immensa guida d'onda nella quale si ha la propagazione secondo il modo TEM, ben noto ai microondari.

A questa guida d'onda mancano in realtà le pareti laterali e questo significa una perdita di energia; ci sono poi altre perdite di energia sia nella ionosfera che nel suolo terrestre.

* **Una rivelazione sensazionale:** l'ing. Pallottino altri non è se non « Vito Rogianti », pseudonimo da lui usato per tanto tempo perché ricercato dagli Agenti segreti di mezzo mondo interessati a saperne di più sul « circuitiere » e sugli altri discutibili interventi del nostro... Gianvittorio Pallottino che, a parte ogni scherzo, è un tecnico e uomo di scienza di fama internazionale, autore di numerose pubblicazioni di grande prestigio e mole, ha per anni anagrammato il suo nome di battesimo, Gianvittorio, in Vito Rogianti; ora Vito Rogianti scompare, per lasciar posto al vero nome, ma i piacevoli e famosi articoli rimangono, e saranno ancora più numerosi che nel passato.

Le perdite che hanno luogo nel mare sono molto importanti in questo caso perché costituiscono a loro volta un'onda piana che si propaga dalla superficie verso gli strati più profondi con una attenuazione notevole, che è la stessa sia per il segnale che per i disturbi, e che quindi non altera sostanzialmente il rapporto segnale/ rumore.

Anche a proposito del mare si può parlare di « effetto pelle » e in questo caso la profondità caratteristica è 30 m a 75 Hz: ciò vuol dire che per ogni trenta metri di profondità l'onda elettromagnetica si attenua secondo il fattore « e », cioè 2,7.

Non è difficile rendersi conto che in queste condizioni non è pensabile la realizzazione di collegamenti bidirezionali e in effetti le comunicazioni sono di tipo unidirezionale da un unico grande trasmettitore a una serie di sottomarini sparsi in tutto il mondo.

L'antenna trasmittente

Già nelle prove di propagazione nella banda ELF oltre a usare segnali di origine naturale si sono utilizzate onde generate da antenne lunghe 176 km operanti a 78 e 156 Hz.



figura 1

Propagazione guidata delle radioonde a bassissima frequenza.

Ricordiamo che a 100 Hz la lunghezza d'onda è pari a 3,3 milioni di metri e quindi è necessario utilizzare antenne più lunghe possibili. Se si utilizza un filo di lunghezza L percorso da una corrente I si rileva che potenze ragionevoli possono essere irradiate solo con antenne di enormi dimensioni percorse da elevatissime correnti.

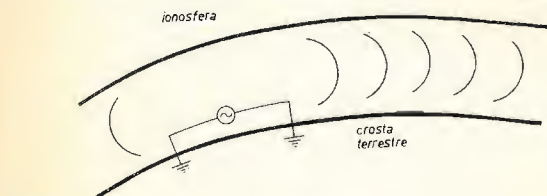

figura 2

Antenna trasmittente monofilare.

Una soluzione è quella di utilizzare un certo numero di antenne in parallelo e di collegarle a terra gli estremi in modo da ridurre l'impedenza d'ingresso: ciò consente di pilotarle con tensioni più basse a parità di corrente circolante in esse (figura 3).

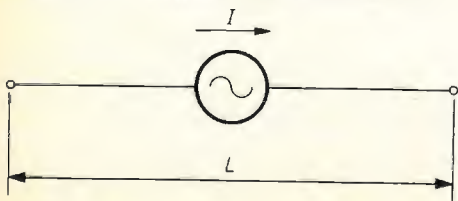

figura 3

Sistema di antenne con estremità a terra.

Questa struttura presenta però lo svantaggio di un diagramma di radiazione a forma di 8, che può essere reso omnidirezionale utilizzando lo schema di figura 4, in cui è previsto anche l'impiego di un numero di generatori maggiore del necessario allo scopo di realizzare una ridondanza che assicuri la sopravvivenza del sistema anche in caso di attacchi nucleari.

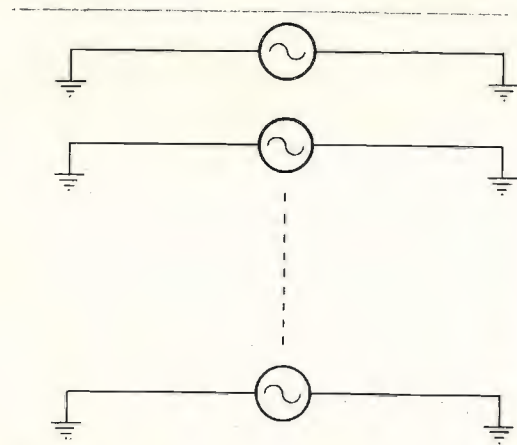

figura 4

Per ridurre la vulnerabilità il progetto prevede inoltre di interrare le antenne, che si estendono su una area molto grande.

Si è calcolato che utilizzando correnti attorno a 100 A in dieci elementi lunghi 100 km e posti a 10 km di distanza si ottiene una potenza irradiata di appena 69 W a 75 Hz.

In tali condizioni ciascun elemento presenta una impedenza pari a $(38 + j 135 \Omega)$ la cui elevata componente induttiva può essere eliminata ponendo in serie un condensatore e ottenendo così un Q di circa 3,5 con una banda di 27 Hz, come è necessario per consentire la trasmissione di segnali modulati.

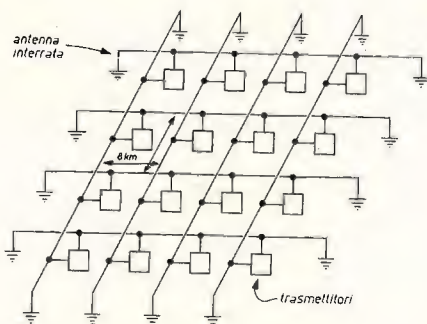
La tecnica di modulazione è del tipo a codice ed è piuttosto complicata anche perché occorre assicurare una notevole capacità di resistere alle interferenze, comprese quelle generate di proposito da parte di un avversario.

Si prevede in ogni caso di utilizzare una capacità di informazione di un carattere binario (bit) al secondo.

Il ricevitore

Il sistema di ricezione utilizza una antenna di notevole lunghezza che è costituita da due elettrodi in contatto con l'acqua posti a una opportuna distanza tra loro (~ 5 m) e collegati con un cavo di una certa lunghezza al sottomarino.

E' bene infatti che l'antenna si trovi a una certa distanza dal sottomarino allo scopo di evitare l'effetto delle interferenze elettromagnetiche dagli apparati di bordo.

Si è previsto anzi che l'antenna possa funzionare anche quando il sottomarino è in movimento e si sono eseguite misure del rumore generato dal trascinarsi del cavo di antenna: si conclude che non conviene superare la velocità di 8 nodi se si vuole rendere trascurabile questo effetto.

Il ricevitore vero e proprio consiste in un preamplificatore seguito da un complesso sistema di filtri e decodificatori.

Il circuito d'ingresso è costituito da un preamplificatore a basso rumore; nelle prove sperimentali si è utilizzato un circuito con figura di rumore di 1,7 dB a 75 Hz per una impedenza di sorgente di 30 Ω , che corrisponde a una tensione equivalente di rumore in ingresso di circa 0,7 nV/Hz.

I sistemi di filtraggio e decodificazione del segnale sono realizzati completamente in forma digitale e a tal fine sono previsti i necessari sistemi di conversione analogico-digitale.

E' previsto anche l'impiego di un noise limiter che provvede al taglio dei picchi di rumore dovuti ai disturbi atmosferici. Poiché si tratta di disturbi impulsivi questa tecnica è molto efficace, ma lo diventa assai meno quando il sottomarino è in immersione perché la propagazione nell'oceano, che è un mezzo dispersivo, distorce gli impulsi di rumore allargandoli e riducendone l'ampiezza. Si è previsto allora un filtro inverso detto « filtro di compensazione dell'oceano » che provvede a riportare gli impulsi di rumore alla forma originaria consentendo un buon impiego del noise limiter.

Risultati sperimentali

Questi progetti e queste proposte sono stati provati sperimentalmente con una realizzazione ridotta: si è irradiata una potenza inferiore a 1 W ottenendo ottimi risultati di ricezione a distanze di oltre 6000 km dal trasmettitore e a profondità di oltre 100 m.

Si tratta di risultati estremamente interessanti che non mancheranno di stimolare l'interesse dei radioamatori verso questa banda di frequenze che è così inesplorata e che presenta caratteristiche così insolite e difformi da quelle delle bande di frequenze tradizionali.

electronic shop center

via Marcona, 49 - CAP 20129 MILANO tel. 73.86.594 - 73.87.292
ufficio vendite - tel. 54.65.00



LED: UNA INSOLITA APPLICAZIONE

Leandro Panzieri

Una proprietà poco conosciuta dei diodi LED è che questi, oltre a emettere luce se polarizzati direttamente, possono essere usati come rivelatori se polarizzati inversamente.

Ciò conferisce ai LED un notevole incremento di possibili applicazioni.

Una potrebbe essere questa: si può variare la luminosità di un display a stato solido in funzione dell'illuminazione dell'ambiente, la quale può essere sondata mediante un LED (eventualmente ciò può essere fatto dal punto decimale che viene commutato per brevi istanti come rivelatore).

Si potrebbe costruire un transceiver utilizzando come guida di luce una fibra ottica.

In figura è mostrato un circuito di commutazione emettitore → sensore.

Quando all'ingresso è presente una tensione positiva, finché essa dura, Q conduce e D₁ emette luce. Quando invece Q è interdetto, D₁ è polarizzato inversamente dalla tensione V₁-V₂, quindi funziona come sensore; la tensione presente ai capi di R₂ costituisce l'uscita.

Sono stati provati con successo i seguenti LED: Hewlett-Packard 5082-4107 (GaAs), 5082-4440 (GaAsP) e Daimetric DLD-32, DLD-33.

Nell'uso è necessario fare prima delle prove per scegliere la lunghezza d'onda della luce al fine di lavorare in condizioni di massima sensibilità.

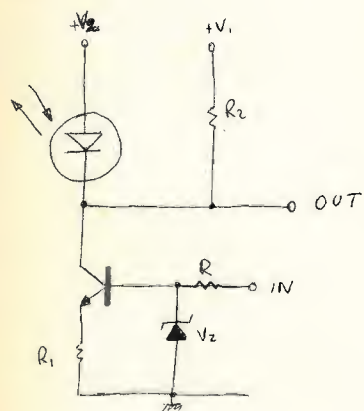

Quando il transistor conduce, la corrente nel diodo vale

$$I = \frac{V_2}{R_1} - \frac{V_1 - V_2}{R_2}$$

Da: Electronics 12-4-1972

rubrica Engineer's Notebook, pagina 113; il circuito è dovuto a T.T. Yen, Statham Instruments Inc. Oxnard, California.

CLUB. AUTOCOSTRUTTORI

coordinamento del prof. Corradino Di Pietro, IODP
via Pandosia 43
00183 ROMA



© copyright cq elettronica 1975

Consulenza

- Quartetti di diodi
- Filtri a cristallo
- Grid-Dip-Meter

Sono ormai più di due anni che scrivo per questa rivista e ho ricevuto molte lettere e telefonate, il che mi ha fatto piacere e colgo l'occasione per ringraziarvi. Per rendere però più sollecita la risposta alle vostre lettere, vorrei fare alcune precisazioni.

Per il semplice fatto che io non sono « un elettronico » di professione, i vostri quesiti dovrebbero riferirsi solo agli argomenti trattati o, tutt'al più, ad argomenti affini.

La seconda importante precisazione è che dovete scrivere a me se l'apparato è stato costruito da me. Se invece io descrivo un apparato fatto da un dilettante, si deve scrivere a lui e non a me.

In vari articoli ho descritto il ricevitore e il trasmettitore di IØSJX; se qualcuno volesse chiarimenti in proposito, ci si deve rivolgere all'autore.

Ripeto l'indirizzo:

Andrea Casini
Viale Umberto Tupini, 101
00144 Roma
☎ 5912941

Faccio notare che Andrea non ha cambiato casa, gli anno solo cambiato il nome della strada. Non ho mai capito questa mania di cambiare i nomi delle vie e delle piazze.

Nel novembre '74 ho descritto il Grid-Dip-Meter di I6AU. In proposito ho ricevuto molta corrispondenza che ho dovuto spedire all'autore, con notevole perdita di tempo per quanto riguarda la risposta.

Ripeto l'indirizzo dell'autore:

Franco Lucentini
Via Francolini 11
63023 Fermo (AP)

Chiarita questa questione, passiamo a un altro argomento.

In molte lettere mi si spiegava la difficoltà di reperire alcuni componenti. I due componenti di più difficile reperibilità sono i filtri a cristallo e i quartetti di diodi per i modulatori bilanciati.

Quartetti di diodi

Prima di tutto c'è da osservare che non è necessario proprio un quartetto di diodi per costruire un modulatore bilanciato.

Basta selezionare con un ohmetro quattro diodi e, trattandosi di diodi normali, la cosa non dovrebbe essere molto costosa anche se si dovesse comprare una ventina di diodi per trovarne quattro uguali.

I diodi trovano sempre più applicazione (oggi si usano molto come commutatori in sostituzione di commutatori meccanici) e quindi i diodi che restano dopo la selezione non si devono certo buttar via.

Ricordo che ci vuole prudenza quando si misurano i diodi (e anche i transistor) con l'ohmetro; di questa faccenda ho già parlato a suo tempo, e precisamente quando descrissi il mio exciter per SSB (cq, aprile e maggio 1974).

In ogni modo chi volesse un quartetto può rivolgersi alla **AEG-Telefunken Italiana** il cui indirizzo è: viale Brianza 20, 20092 Cinisello Balsamo. Ovviamente non se ne può ordinare soltanto uno ma una certa quantità (diciamo una decina). Sarà poi molto facile rivendere ad altri radioamatori gli altri. Anzi, posso pubblicare l'indirizzo dell'interessato che vuole venderli.

Il prezzo (nel dicembre '74) era sulla 4000 per quartetto. Va da sé che non soltanto la AEG-Telefunken produce questi quartetti. Per esempio, so che anche la RCA produce questi componenti. La ragione per la quale usavo il quartetto della AEG-Telefunken era che me lo aveva mandato un OM tedesco. Ho detto « usavo » perché adesso non lo uso più; è venuto a casa mia un OM che l'ha voluto per forza, e io sono tornato alle origini: uso di nuovo quattro diodi separati che mi sono stati forniti da un altro OM che lavora in una fabbrica di computers.

Per completare l'argomento, vorrei pregare coloro che potessero darmi ulteriori informazioni sulla reperibilità di questi quartetti di scrivermi.

Filtri a cristallo commerciali

Faccio una breve storia delle mie esperienze in materia. Il primo TX in SSB (costruito oltre dieci anni orsono) montava il filtro USA a 9 MHz della McCoy la quale ne produceva uno a quattro quarzi e uno a sei quarzi. Essendo quella l'epoca pionieristica della SSB, anche i filtri avevano dei nomi romantici, si chiamavano rispettivamente « Silver Sentinel » e « Golden Guardian ». Negli ultimi anni non ho più visto la pubblicità di questa Ditta, le ho anche scritto ma non ho avuto risposta, direi quindi che questi filtri non sono più sul mercato.

Dopo i filtri americani, ho usato un filtro italiano prodotto dalla Super Radio Livorno.

Con questo filtro (a quattro quarzi e sempre a 9 MHz) ho costruito il clipper a RF che ancora uso nel mio trasmettitore e che ho descritto in **cq**, luglio '72. Anche di questo filtro non ho avuto più la pubblicità e non so se è ancora disponibile.

Per la costruzione del ricevitore per SSB ho usato i noti filtri tedeschi KVG. Ce ne sono di diversi tipi a 9 MHz: due per SSB, due per AM, uno per CW e uno anche per FM (quest'ultimo per una larghezza di banda di 12 kHz).

Per chi volesse maggiori particolari, ecco l'indirizzo:

KRISTALL-VERARBEITUNG NECKARBISCHOFSSHEIM GMBH
Postfach 7
6924 Neckarbischofsheim
(Germania Federale / Bundes Rep.)

I filtri si possono acquistare non soltanto presso la suddetta Ditta ma anche presso i rappresentanti italiani. Io ne conosco due:

Lanzoni, via Comelico 10, 20135 Milano, ☎ 589075 - 544744
STE, via Maniago 15, 20134 Milano, ☎ 2157891

Anche su questo argomento dei filtri, stessa preghiera: chi ne sapesse di più, è pregato di farmelo sapere.

Non pubblico i prezzi di questi filtri, in questo periodo di forti oscillazioni dei prezzi sarebbe inutile. Quando questo mio articolo sarà pubblicato, i prezzi potrebbero anche essere diminuiti! Scherzo! (fino a un certo punto). Qui a Roma, nel periodo natalizio, i prezzi dei panettoni sono diminuiti!

Filtri a cristallo autocostruiti

Siccome il filtro è il componente più costoso di tutto l'apparato, mi si è chiesto se è possibile autocostruirselo con cristalli surplus. Ecco l'esperienza che io ho in proposito.

Una dozzina di anni orsono lavoravo in Inghilterra e molti OM inglesi costruivano i loro TX in SSB con i cristalli surplus secondo le istruzioni di G2DAF, un esperto in materia che aveva pubblicato un libretto sull'argomento pubblicato dalla RSGB (l'associazione dei radioamatori inglesi). Si procedeva nel modo seguente.

Si acquistava una dozzina di quarzi FT243 dello stesso canale, il prezzo era alla portata di tutti e ce n'erano tanti. La frequenza preferita era intorno a 8500 kHz. La prima cosa da fare era di misurare la risonanza in serie e in parallelo di ciascun quarzo.

Penso che tutti sappiano che un quarzo ha una risonanza in serie chiamata in inglese « zero » e una risonanza in parallelo chiamata « pole ».

Bisognava trovarne quattro che avessero all'incirca la stessa spaziatura fra le due risonanze. Ciò era importante per avere un filtro con una curva a sommità piatta, senza troppi avvallamenti.

Per misurare le due risonanze di ciascun quarzo si impiegava il frequenzimetro BC221. C'era però il problema che a 8500 kHz il BC221 non era sufficientemente demoltiplicato per poter leggere con esattezza le due frequenze.

Che facevano questi furbacchioni ?

Costruivano un converter, cioè facevano battere un oscillatore a cristallo a 8000 kHz con il BC221 funzionante sulla gamma bassa (intorno a 500 kHz) e avevano così un'uscita a 8500 kHz fortemente demoltiplicata.

A questo punto non era difficile trovare quattro quarzi con la stessa (o quasi) spaziatura fra le due risonanze. Rammento che la spaziatura si aggirava sul migliaio di hertz.

Adesso si doveva fare in modo che una coppia di cristalli risuonasse in serie a circa 2 kHz al di sopra dell'altra, e all'uopo si usava una soluzione chiamata « ammonium bifluoride ».

Il controllo si effettuava sempre con il converter summenzionato che serviva anche a ricavare la curva caratteristica del filtro.

Ricordo di aver visto questa curva e posso dire che poteva effettivamente competere con le curve dei filtri commerciali; il fattore di forma era buono e l'avvallamento sulla sommità del filtro non superava i 3 dB.

Sarei estremamente grato a chi potesse darmi indicazioni utili sulla reperibilità di questi quarzi e sulla tecnica di costruzione di filtri adatti per SSB.

Modifica al Grid-Dip-Meter di I6AU

In **cq**, novembre '74, descrissi il Grid-Dip-Meter di Franco I6AU.

Come si vede dalla figura (schema a sinistra), la tensione di alimentazione è presente sulle piastre del condensatore variabile, il che potrebbe dare qualche noia come è successo a Enzo Michelangeli (viale del Lavoro 22, 00043 Ciampino, ☎ 6114113).

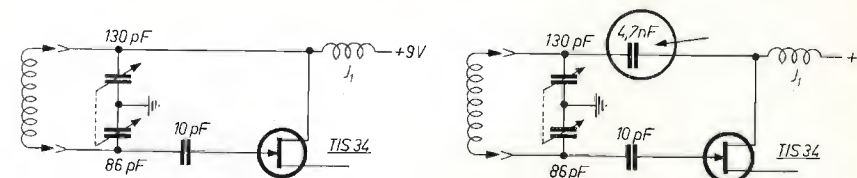

Schema parziale del Grid-Dip-Meter di I6AU (**cq**, novembre 1974). A sinistra è lo schema originale, a destra la modifica (un condensatore da 4,7 nF evita che la tensione di alimentazione vada a finire nel circuito oscillante).

Durante la costruzione dell'apparecchio, della limatura di alluminio era finita tra le lamine del variabile.

Che succedeva?

Durante la rotazione del variabile si avevano dei momentanei cortocircuiti della tensione di alimentazione.

Ciò provocava un picco di tensione che distruggeva il FET.

La soluzione è molto semplice: basta interporre un condensatore di blocco da 4,7 nF (valore non critico), come si vede dalla figura a destra.

Enzo è rimasto molto contento di questo apparecchietto ed è gentilmente a disposizione per coloro che avessero bisogno dei suoi consigli. Si tratta di uno studente di fisica con una bella conoscenza di elettronica. * * * * *

Layout e collaudo di un exciter SSB

prof. Corradino Di Pietro, IØDP

In *cq*, aprile '74, descrissi dettagliatamente lo schema del mio exciter per SSB a 9 MHz e nel numero successivo mi dilungai sulla messa a punto dello stesso. In *cq* di giugno pubblicai l'exciter di Andrea IØSIX che presentava qualche differenza rispetto al mio. La differenza principale tra i due exciters era lo stadio adattatore d'impedenza, cioè lo stadio che adatta il modulatore bilanciato con l'impedenza caratteristica del filtro a cristallo (vedi schema a blocchi in figura).

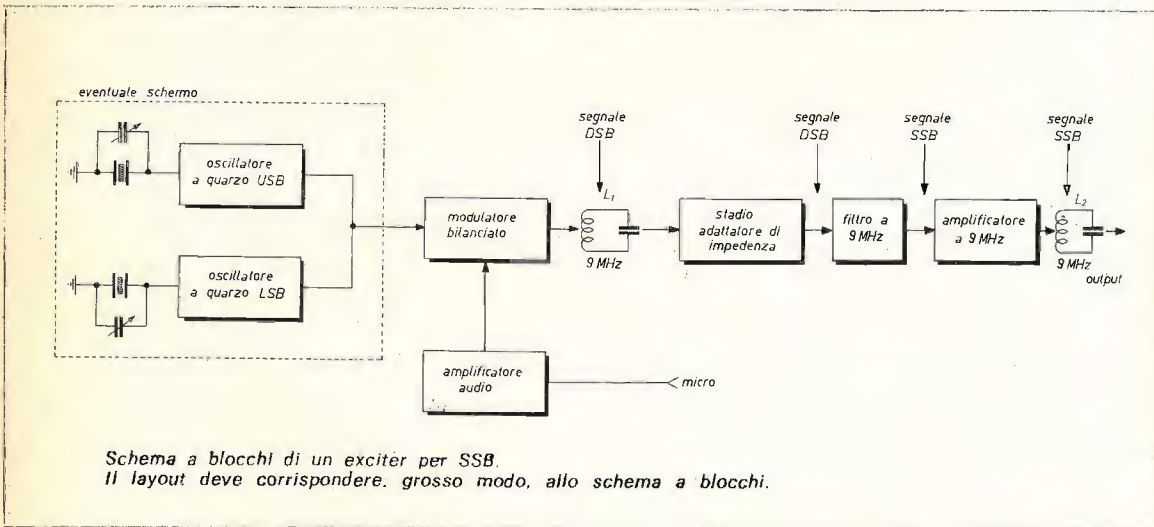

Schema a blocchi di un exciter per SSB. Il layout deve corrispondere, grosso modo, allo schema a blocchi.

Per questo stadio io usavo un FET mentre IØSIX usava un normale transistor bipolare. Avendo il FET un'impedenza d'ingresso alta e un transistor un'impedenza d'ingresso piuttosto bassa, ne derivava che il circuito accordato a 9 MHz all'uscita del modulatore bilanciato doveva essere diverso (nella figura è il circuito accordato con L_1).

Nei tre articoli summenzionati non parlai molto del layout e del collaudo. Essendomi giunte delle richieste in proposito, vorrei fare quattro chiacchiere su questi due punti.

Layout di un exciter SSB

La prima domanda è se l'exciter deve essere montato su circuito stampato oppure no.

Risposta: Andrea ha usato un circuito stampato, io no.

Spiego subito perché io non ho usato il circuito stampato.

Il mio trasmettitore in SSB è stato costruito molto tempo fa ed era completamente a valvole.

Più tardi, con l'avanzare dei transistori, decisi di fare qualcosa in merito. Non avevo però voglia di smontare tutto e ricominciare da zero; c'è anche da aggiungere che, qualche anno fa, le mie cognizioni sui transistori erano piuttosto vaghe. Adottai allora una tecnica «prudenziale»: decisi di transistorizzare il vecchio TX un po' alla volta, stadio per stadio.

Cominciai l'operazione con lo stadio più facile: la bassa frequenza. In questo stadio usavo la solita 12AX7 (doppio triodo per BF); smontai questo stadio e lo rimpiazzai con due comuni transistori che avevo montato su una basetta di materiale isolante. Tutto funzionò bene e, dopo un paio di settimane, decisi di transistorizzare gli oscillatori di portante. Qui fui ancora più pigro: sfilai la valvola e sullo zoccolo montai i due transistori, cambiai qualche resistore e condensatore e, anche stavolta, il trasmettitore continuò a funzionare come se nulla fosse accaduto! Così, pian piano, transistorizzai quasi tutto, ad eccezione degli ultimi tre stadi (mixer, driver e PA) che sono ancora a tubi; se a qualcuno interessasse, ho descritti questi tre stadi in *cq*, aprile '73.

Di proposito mi sono dilungato nell'esposizione di questo strano metodo di transistorizzare un apparato a valvole per coloro che, come il sottoscritto, non se la sentissero (per mancanza di tempo o scarsa conoscenza dello stato solido) di fare tutto ex-novo. Transistori e valvole possono benissimo convivere! D'altronde sono numerosi gli apparecchi commerciali ibridi, il che significa che, in certi stadi, le valvole non vogliono cedere il campo.

Voglio anche far notare che la transistorizzazione del mio TX mi è costata molto poco e ciò, in questi tempi di vacche magre, va tenuto in considerazione.

Lo svantaggio principale di questo mio sistema di transistorizzare è che l'estetica ne soffre! Per questo non ho mai pubblicato foto della mia stazione, credo proprio che la macchina fotografica si sarebbe rifiutata di funzionare!

Al contrario di me, Andrea ha curato anche l'estetica e la sua stazione merita veramente di essere fotografata e pubblicata.

La ragione per la quale non sono state pubblicate foto della sua stazione è la seguente. Allorché Andrea mi dette lo schema del suo tranceiver per i 20 m, aveva già smontato tutto per ricostruire, nello stesso contenitore, un tranceiver per tutte e cinque le bande. Di questo nuovo tranceiver spero di pubblicare presto foto e schemi.

Forse qualcuno si spaventerà all'idea che c'è ancora chi si avventura nella costruzione di un ricetrasmittitore per tutte le bande decametriche. Forse i nuovi lettori di *cq* penseranno che questo Andrea sia un ingegnere elettronico con i capelli bianchi e con trent'anni di esperienza sulle spalle. Niente di più lontano dalla realtà! L'autore di questo tranceiver ha solo 18 anni e frequenta il liceo classico che non ha niente a che vedere con l'elettronica.

E adesso tiriamo le somme per quello che riguarda il modo di montare l'exciter; si può usare il circuito stampato oppure no. Ognuno si regola come meglio crede. Per i principianti consiglieri il mio metodo (tanti telaietti); se la cosa funziona, si può, in un secondo momento, rifare il tutto su printed circuit.

Passiamo alla seconda domanda.

Mi è stato chiesto se il layout (la posizione dei vari componenti) è critico oppure no. La risposta è che bisogna vedere che si intende per «critico». Va da sé che i vari stadi vanno sistemati in un certo ordine e questo ordine si deve desumere dal principio di funzionamento dell'exciter. Per questo nei due articoli già menzionati mi sono sforzato di spiegare, anche se alla buona, come funziona un exciter. Se ciò si è capito (ed è una cosa abbastanza facile), si deve aver capito come vanno disposti i vari stadi.

Sulla scorta della figura, rivediamone in breve il funzionamento.

Ci sono due stadi oscillatori a quarzo che servono a generare le due portanti per la USB (banda laterale superiore) e la LSB (banda laterale inferiore). La portante così generata va al modulatore bilanciato (dove arriva anche la BF proveniente dal microfono) dove questa portante deve «sparire» il più possibile. Infatti è proprio questo lo scopo del modulatore bilanciato: sopprimere la portante e dare all'uscita le due bande laterali (la DSB).

Da questo semplice ragionamento si deduce che i due oscillatori di portante devono essere separati il meglio possibile rispetto alla bobina L_1 (si tratta del circuito accordato a 9 MHz che segue il modulatore bilanciato). Qualcuno racchiu-

de addirittura i due stadi oscillatori in una scatoletta metallica cosicché le due portanti non possono venire irradiate e raggiungere le due bobine L_1 e L_2 . Siccome le due bobine L_1 e L_2 devono essere schermate, penso che non sia proprio necessario racchiudere i due stadi oscillatori in una scatoletta. Personalmente, ho montato i due oscillatori a quarzo sopra il telaio e tutto il resto sotto, usando un pezzo di cavetto coassiale. A proposito, i collegamenti devono essere cortissimi se si vuole ottenere una forte soppressione della portante. Ove non fosse possibile, come nel mio caso, va usato cavetto coassiale se si tratta di RF e semplice cavetto schermato se si tratta di BF.

Un momento fa parlavo di buona separazione tra gli stadi oscillanti e gli altri stadi. Con la parola separazione mi riferisco anche alla separazione elettrica, non solo alla separazione fisica (schermatura). Capita spesso che la portante, soppressa dal modulatore bilanciato, possa di nuovo infiltrarsi attraverso l'alimentazione, se i vari stadi non sono stati accuratamente disaccoppiati. Mi permetto di insistere su questo punto perché ho notato che spesso si trascura il disaccoppiamento dei vari stadi. In apparecchi commerciali si nota, a volte, la mancanza di questi circuiti di disaccoppiamento, e qui è una differenza tra l'apparecchio commerciale e l'autocostruttore. Infatti quest'ultimo non ha a disposizione un laboratorio attrezzatissimo per rintracciare la causa di un innesco dovuto all'omissione di un circuito di disaccoppiamento. Per farla breve, l'autocostruttore deve essere più prudente in questo campo.

Torniamo di nuovo al funzionamento dell'exciter.

A che serve il filtro a cristallo? La funzione principale è l'eliminazione della banda laterale non desiderata, mentre la funzione secondaria è di sopprimere ulteriormente la portante (già soppressa abbastanza dal modulatore bilanciato). Da questo ragionamento si desume facilmente che input e output del filtro devono essere ben separati, sia dal punto di vista meccanico che dal punto di vista elettrico.

Facciamo un altro esempio per mostrare come il layout dipenda dal funzionamento.

Ho detto che le due bobine L_1 e L_2 devono essere schermate per evitare che esse captino la portante. Questa non è però la sola ragione per schermarle; basta osservare che le due bobine sono risonanti alla stessa frequenza e tutto l'aggeggiamento potrebbe entrare in oscillazione.

Ancora una cosa da tenere presente: i livelli dei segnali RF nei vari stadi. Osserviamo che sulla bobina L_1 il segnale è bassissimo (appena misurabile con il probe RF) mentre sulla bobina L_2 il segnale è piuttosto forte (anche un paio di volt di radiofrequenza). Da ciò si capisce che la bobina L_1 è più critica della bobina L_2 e perciò L_1 merita più cura.

Potrei continuare a chiacchierare ma mi pare di aver spiegato chiaramente che il layout dipende dal funzionamento di un apparato. Per questa ragione, quando voglio costruire qualcosa, cerco sempre di capirne bene la teoria. Pratica e teoria debbono integrarsi a vicenda.

Prima di dire qualcosa sul collaudo, vorrei accennare alla moda di costruire apparecchi sempre più leggeri e compatti. Capisco che compattezza e leggerezza sono auspicabili ma sempre se ciò non avviene a danno della resa dell'apparato. Anche qui l'autocostruttore deve essere più prudente rispetto all'apparecchio commerciale.

Collaudo di un exciter SSB

Se si ha un ricevitore a copertura continua basta mettere in funzione l'exciter, parlare al microfono e vedere come vanno le cose. Ci sono però dei tranelli da evitare e appunto su questo argomento vorrei dire due parole.

La maggior parte dei ricevitori a copertura continua sono stati costruiti per AM e CW, e non per SSB. E' possibile ricevere anche segnali in SSB ma si tratta di un compromesso.

Allo stesso modo, con un ricevitore AM-CW si può ricevere anche un segnale in FM; basta mettersi sul pendio della curva di selettività del ricevitore e si ha quella che si chiama « slope detection » (rivelazione a pendenza); anche qui però non si tratta di una rivelazione ottimale.

Il fatto che al ricevitore AM-CW si sia aggiunto un rivelatore a prodotto è certamente una cosa positiva ma non ha trasformato il ricevitore AM-CW in un ricevitore per SSB. Ci sono almeno altri tre punti in cui un ricevitore per SSB si differenzia da uno per AM-CW, e precisamente

- 1) forte stabilità di frequenza;
- 2) selettività sull'ordine di 2,5 kHz;
- 3) CAV ad attacco rapido e scarica lenta.

Si tratta di tre requisiti che, in genere, un ricevitore per AM-CW non ha. Da tutto ciò si deduce che il ricevitore con il quale collaudiamo il nostro exciter ha delle limitazioni di cui bisogna tenere conto. In poche parole, se la modulazione del nostro exciter non fosse proprio di nostro gradimento, la colpa potrebbe essere del ricevitore. Per spiegarmi con un esempio, il tester che si usa per misurare le tensioni ha le sue limitazioni che bisogna conoscere; penso che tutti sanno che un tester altera il circuito in esame e ci dà sempre una lettura sbagliata. A volte questo sbaglio può essere trascurabile, a volte no; la cosa dipende sia dal circuito in esame, sia dalla qualità del tester; per questa ragione il semplice tester non è sempre sufficiente per la misura di una tensione e si deve ricorrere al voltmetro elettronico.

Esaminiamo ora un'altra trappola nella quale sono caduto anch'io: l'accoppiamento tra exciter e ricevitore.

Se l'accoppiamento è stretto, il ricevitore si sovraccarica e si ha una riproduzione distorta. E' quindi necessario che l'accoppiamento sia lasco, specialmente nel caso che il ricevitore abbia molta amplificazione a RF. Molti vecchi ricevitori hanno due valvole a RF e quindi tendono a sovraccaricarsi in presenza di segnali forti. Per la summenzionata ragione, alcuni di questi ricevitori hanno due comandi di guadagno: un comando regola l'amplificazione dei due stadi RF e l'altro comando regola il guadagno degli stadi di media frequenza.

Dopo tutto questo discorso si potrebbe pensare che io sia un pessimista e che un ricevitore a copertura continua non serva a nulla. No, il ricevitore a copertura continua è utilissimo ma anche lui ha i suoi limiti che bisogna conoscere. Il fatto che questo ricevitore sia costato molto non significa necessariamente che, per esempio, sia immune alla modulazione incrociata. Non va dimenticato che, all'epoca in cui molti ricevitori a copertura continua sono stati costruiti, il problema della modulazione incrociata era meno sentito e la SSB ancora non esisteva. Vediamo qualche altro accorgimento.

Per l'azzeramento della portante si deve manovrare il potenziometro e il trimmer capacitivo, come spiegato in **cq**, maggio 1974. Può darsi che non si riesca a sopprimere completamente la portante, anche qui c'è una trappola nella quale non bisogna cadere: la portante potrebbe entrare nel ricevitore « via aria » dai due oscillatori di portante se essi non fossero ben schermati. Come si fa per vedere se è così? Basta togliere tensione a tutti gli stadi dell'exciter ad eccezione degli stadi oscillatori di portante; se il fischio nel RX si ode ancora vuol dire che il modulatore bilanciato fa il suo dovere e che la portante arriva « via aria ». Diciamo qualcosa sul controllo della stabilità di frequenza.

Ammettiamo che ci sia una deriva di frequenza. A chi è imputabile? Forse all'exciter, forse al ricevitore e forse a tutti e due. Certo è bene lasciare acceso il ricevitore per un bel po' di tempo prima di iniziare le prove ma non bisogna lasciare acceso anche l'exciter che va acceso solo pochi minuti prima della prova. Infatti un exciter deve essere stabile dopo alcuni minuti di funzionamento; si potrebbe obiettare che anche un ricevitore deve essere stabile dopo alcuni minuti dall'accensione, ma qui il ricevitore viene usato come frequenzimetro ed è perfettamente ammissibile che venga acceso un'ora prima del collaudo.

Ci sarebbe ancora da parlare ma penso che bisogna concludere. La morale è che si deve valutare obiettivamente il ricevitore, altrimenti si possono tirare delle conclusioni errate.

E infine una preghiera ai lettori.

Dopo la pubblicazione del mio exciter, mi sono giunte diverse lettere di lettori che si accingevano a costruirlo. Gradirei sapere il risultato delle loro esperienze e sapere gli ostacoli che hanno incontrato. Se qualcuno non è riuscito, potrei pubblicare il suo nome, forse nella sua stessa città c'è qualcuno che l'ha costruito e che potrebbe dargli una mano. * * * * *

Risultati contests

CONTEST NAZIONALE HF

La Sezione ARI di Sanremo ha inviato la classifica SWL del Contest HF 1974:

1)	I1-14976	Sergio Saguato	punti 533
2)	I1-54056	Bruno Baratti	515
3)	I5-50661	Alfonso Busoni	458
4)	I0-54651	Claudio Lucarini	442
5)	I5-51099	Giampiero Bernardini	355
6)	IW1-PBX	Rocco Policastro	250

COUPE DU REF 1974

Anziché i log del Contest 1975, persi nei meandri delle poste (chissà se quelle italiane o quelle francesi), è pervenuta la classifica del Contest '74:

1)	REF 17686/OH	punti 84630
2)	LX-2954	40185
3)	I1-54056	19451
4)	I1-55356	18056
5)	I4-56577	14454
6)	I4-53302	13126
7)	I5-50661	7356
8)	I4-15407	6424
9)	ONL-2717	5244
10)	EA1-2661-U	3844
11)	I4-15645	1353
12)	W4-10646	463

LETTORI, DATE PIU' VALORE AI VOSTRI ANNUNCI!

Cari amici, avrete certo notato che da molti mesi **cq** seleziona le offerte e le richieste in quattro grandi classi: **CB, OM/SWL, SUONO, VARIE**. Questo è stato attuato per dare un migliore servizio a voi inserzionisti, per semplificare la ricerca, per rendere più sicuro il reperimento delle notizie che interessano il singolo. Approfittatene, dunque, e vicino alla casellina in cui dovete fare la X, indicate anche la categoria della inserzione.

Al retro ho compilato una

Esempio:

OFFERTA

RICHIESTA
OM/SWL

Se dovete proporre o richiedere più di una merce appartenente a categorie diverse, non finite automaticamente tra le **varie**, ma compilate due o più moduli, uno per classe.

cq offre la più ampia e qualificata rubrica di inserzioni **gratuite** tra tutte le riviste italiane del ramo: **date valore alle vostre merci selezionando le inserzioni!**

fate piangere ogni giorno il vostro sceicco

arch. GIANCARLO BUZIO IW2ADH

il « sanfilista »

G. Buzio
via D'Alviano 53
20146 MILANO

Un vero *sanfilista* è una specie di Giovane Esploratore: ogni giorno deve fare una buona azione. Perciò da domani, ragazzi, ogni giorno, come buona azione, ci seviziamo uno sceicco, lo «fàmo piagne» con un gioco semplicissimo: ascoltiamo la radio con l'apparecchio castigasceicchi copiato da **Quirino Ghezzi**, via Verdi 75, Ascoli Piceno, su un periodico dell'epoca ante-crisi-energetica, quando ancora ci volevano far comperare tre automobili a testa (schema 1).

ANCHE OGGI
IL VOSTRO SCEICCO
DEVE PIANGERE:
RISPARMIATE
ENERGIA.

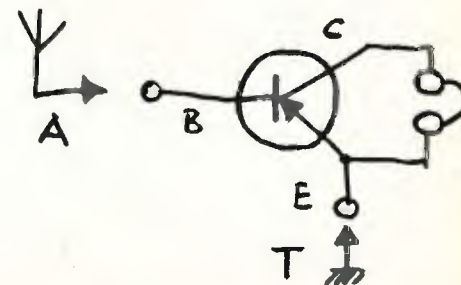

1

Inattuale nel 1967, il circuito merita ora un rilancio: ma non esagerate a risparmiare energia perché se il vostro sceicco piange troppo potreste avere grane con la protezione degli animali, che il solito vicino invidioso non mancherà di avvertire.

Ad uso di chi ancora non ha capito, aggiungerò che il dispositivo non ha bisogno di corrente per funzionare.

La realizzazione non è troppo facile: occorre infatti provare una decina di transistor prima di trovarne uno che si decida a metter fuori la sua vocina.

Più potente è il circuito seguente (2), munito di un diodo. Può essere realizzato senza cablaggio, servendosi di una « spina tripla »: da una parte si infilano antenna (almeno dieci metri di filo tirato qua e là o la rete del letto) e terra, che consiste in un bel filo collegato a un tubo dell'acqua con una fascetta metallica a vite sul tipo di quelle che si usano per i tubi flessibili per giardinaggio.

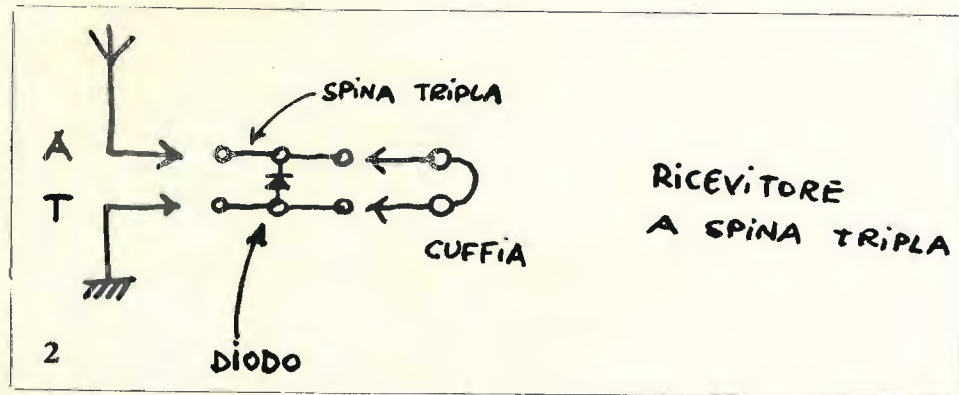

Dalle altre parti si collegano la cuffia, e un diodo collegato a due spinette a banana. Provare per credere.

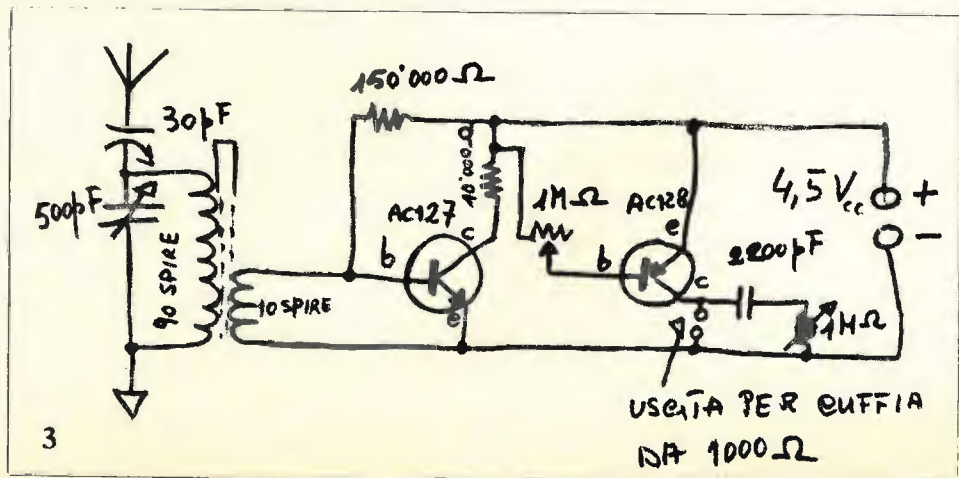

Chi volesse attentare alla propria vita, può inserire la spina tripla nella presa tenendo la cuffia in testa: la folgorazione non è garantita se l'isolamento della cuffia è discreto, ma il diodo salterà di botto e negli auricolari si sentirà un forte ronzio accompagnato da sviluppo di fumo e calore. Ho fatto l'esperimento a 11 anni e vi posso dare ampie assicurazioni in proposito.

L'altro circuito che segue (3), è invece avido d'energia, perciò se ne consiglia la costruzione ai soli lettori con entrate economiche rilevanti, « substantial incomes », come dicono quelli delle carte di credito!

Sempre in tema di sceicchi in lacrime, ecco che cosa ha escogitato **Mario Ghilli** di S. Dalmazio (PI): il circuito (4) manca totalmente di innovazioni, perciò interesserà i principianti e lo pubblico volentieri per accontentare questa rumorosa platea: provate a realizzarlo su di un pezzo di legno, con chiodini da calzolaio (sementi) piantate in modo da tendere i fili di rame da una all'altra.

Basta con la vetronite che è fatta col petrolio, diamo nuova vita all'asse della polenta...

Se la sensibilità lascia a desiderare, provate a invertire il diodo rivelatore.

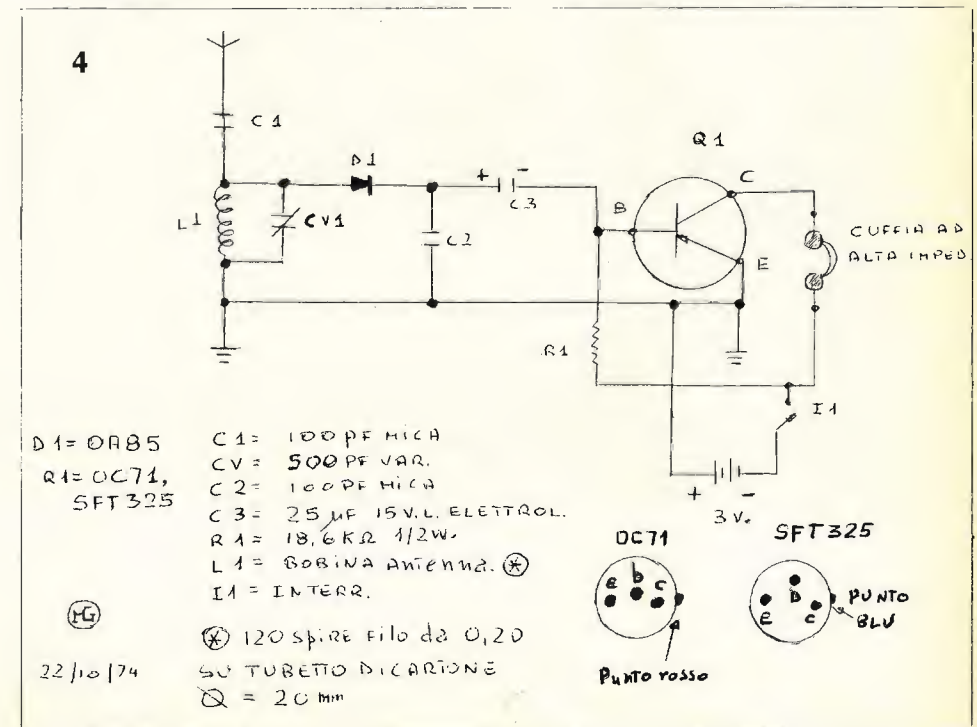

Radiotelefono CB 23 canali

munito di RX-monitor VHF/FM

dottor Alberto D'Altan, IW2AIU

Un radiotelefono per la banda cittadina può essere molto utile su un'imbarcazione. Oltre al suo uso per comunicare con altri natanti e con la terra esso può essere impiegato come mezzo di collegamento con le Capitanerie di porto e i Centri di soccorso già muniti di apparecchiature funzionanti nella gamma dei 27 MHz. Per questa seconda importante applicazione è disponibile anche una gamma VHF per la quale si impiegano radiotelefoloni canalizzati modulati FM (modulazione di frequenza).

Il Lafayette HB-700 (figure 1 e 2), che MARCUCCI mi ha dato in prova, offre la possibilità di operare nella normale gamma CB e di ricevere fino a tre canali della gamma « Marina » VHF (ma non c'è anche la Polizia da quelle parti?).



figura 1

Esso è costituito pertanto da una sezione ricetrasmittente 23 canali AM nella gamma 27 MHz e da una sezione ricevente a tre canali FM nella gamma 156 ÷ 163 MHz.

Il suo uso specifico è quindi, in imbarcazioni da diporto.

In figura 3 è riportato lo schema elettrico dell'apparecchio. Un rapido esame mostra che la sezione ricetrans CB è comune come concezione ai radiotelefoloni dell'ultima serie Lafayette, come per esempio il 723 e il 923 già da noi collaudati.

Si tratta quindi di quanto di più sperimentato si possa oggi trovare sul mercato in una certa classe di prodotto.



figura 2

A parte lo schema, si ha anche la sensazione (che non credo sia casuale) che via via sia avvenuto un affinamento nella scelta di certi componenti: questo HB-700 ha presentato infatti un rumore di fondo molto basso e una completa stabilità in ricezione anche con antenna disinserita o disadattata.

Oltre agli usuali controlli lo HB-700 è stato dotato di un controllo di sintonia, una specie di Delta-Tune a tre posizioni (non quindi continuo) corrispondenti a: -1,5 kHz, centro banda, +1,5 kHz.

C'è obbiettivamente da chiedersi quale possa essere l'effettiva utilità di questo controllo.

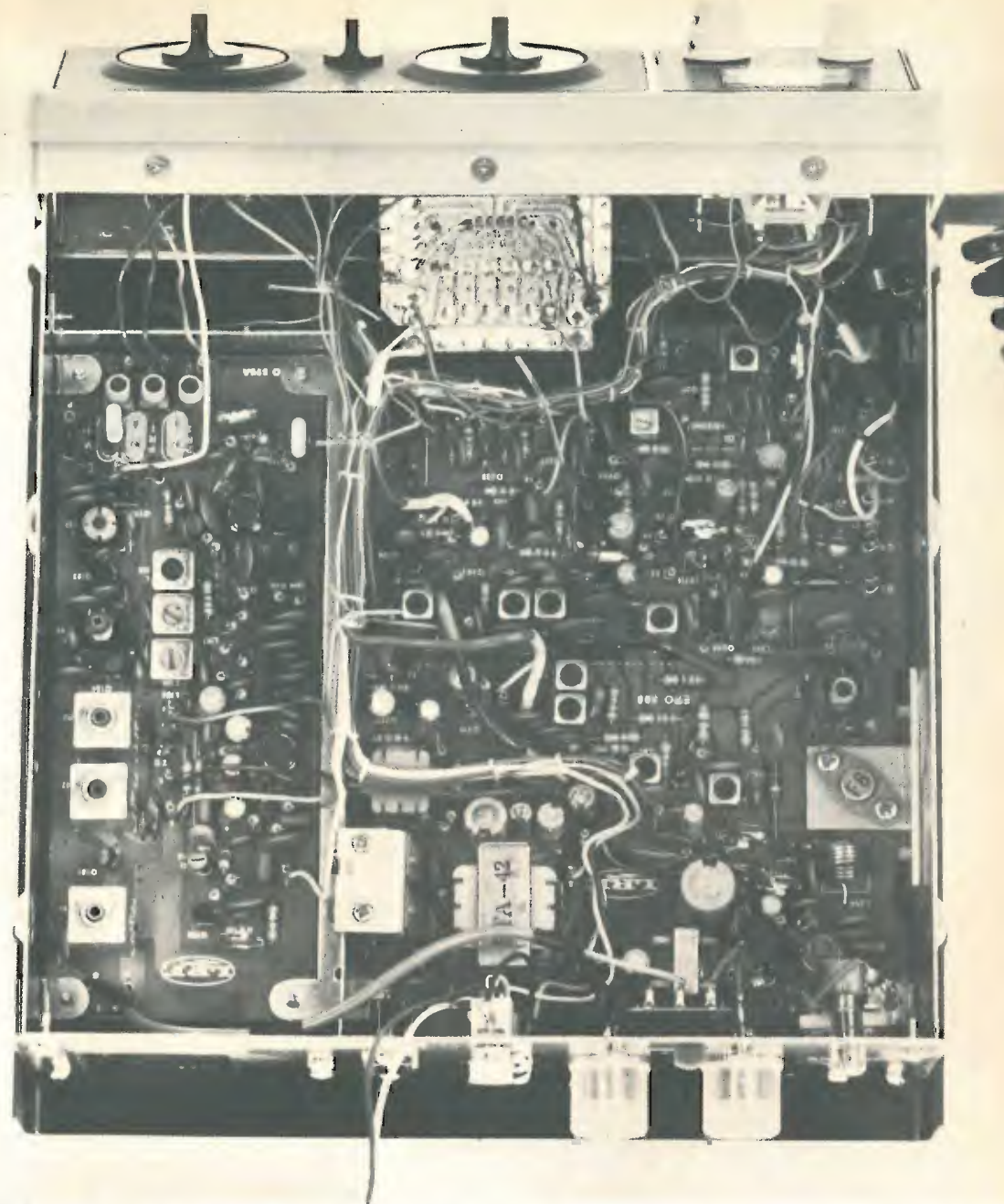
un preamplificatore modulare per BF a circuiti integrati

(alcune « errata corrige »)

dottor RENATO BORROMEI

- 1) A pagina 85 del n. 1/75 le resistenze R_{11} e R_{21} devono avere il valore di 100Ω e non di $100 k\Omega$.
- 2) A pagina 86 la figura 4 e la figura 5 sono invertite.

Infatti la figura 5 rappresenta lo schema del circuito stampato lato rame e va capovolta.
La figura 4 rappresenta il circuito stampato lato componenti e va capovolta.

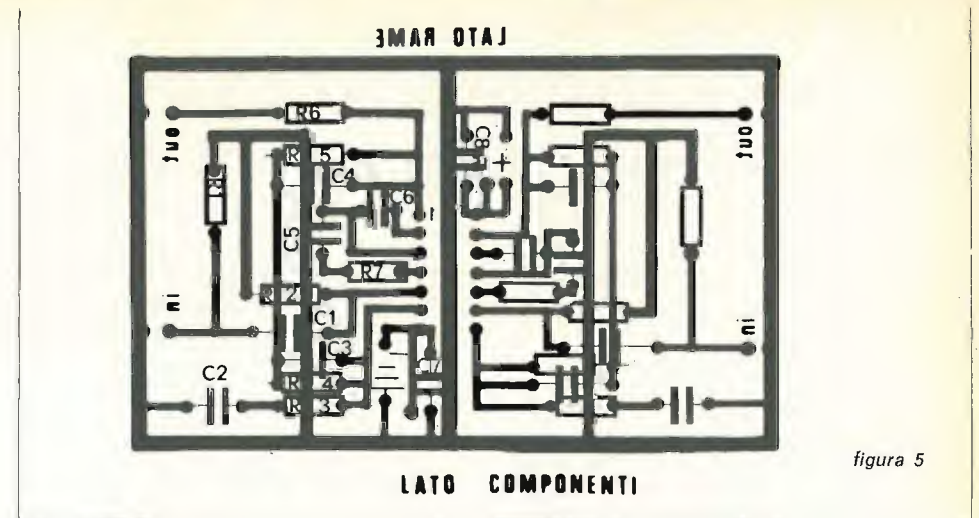
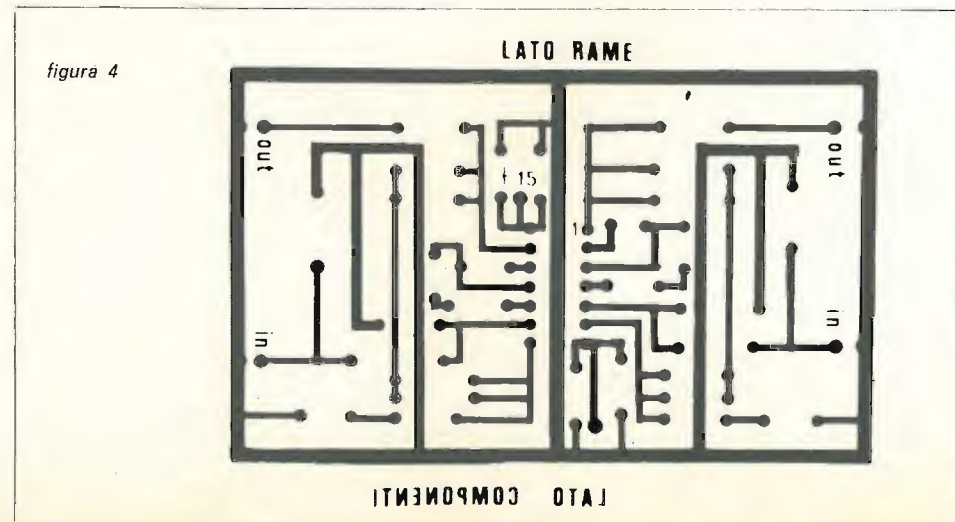

3) A pagina 89 il tempo di salita dell'onda quadra è inferiore ai $10 \mu s$ e non ai $2 \mu s$.

Inoltre, in seguito ad alcune lettere di lettori che si sono giustamente lamentati per difficoltà riguardanti lo schema dell'equalizzatore d'ambiente pubblicato nel dicembre 1973, segnalo:

- 1) a pagina 1879 la resistenza R_{21} deve essere di $4,7 \Omega$ e non di $100 k\Omega$;
- 2) a pagina 1882 i piedini dell'integrato vanno invertiti e cioè l'ingresso positivo dell'operazionale corrisponde con i piedini 5, 9 e quello negativo con i piedini 6, 8.

Ritengo inoltre utile la seguente precisazione: l'equalizzatore così progettato, se si esclude l'amplificatore operazionale riportato in figura 9, è fatto per funzionare con preamplificatori e amplificatori finali di potenza aventi doppia alimentazione. Singola è necessario montare all'ingresso dell'equalizzatore l'amplificatore di figura 9 e all'uscita dell'apparecchio aggiungere un condensatore da $1 \mu F$ ceramico. Infine segnalo due errori di stampa nell'articolo **Finale di potenza da $100 W_{RMS}$** apparso su cq 5/1974 e cioè:

- 1) a pagina 715 la resistenza R_{20} va collegata tra la resistenza R_{22} e l'alimentazione positiva e non tra la resistenza R_{22} e la base di Q_3 ;
- 2) a pagina 716 la resistenza R_6 deve avere il valore di $10 k\Omega$ e non di $100 k\Omega$.

Tutti i lettori interessati sono già stati informati direttamente.

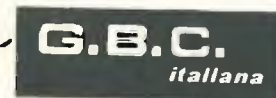

Tutti i componenti riferiti agli elenchi materiale che si trovano negli schemi della rivista sono anche reperibili presso i punti di vendita dell'organizzazione G. B. C. Italiana

Filtro attivo sintonizzabile mediante tensione di controllo

Leandro Panzieri

Il circuito sfrutta un FET come resistenza variabile. L'andamento frequenza-tensione di controllo è lineare. Se la tensione di controllo fosse applicata direttamente al gate del FET, a causa del fatto che la frequenza centrale del filtro è inversamente proporzionale alla radice quadrata della resistenza drain-source, la relazione tensione-frequenza sarebbe fortemente non-lineare. Rimedia a tutto ciò il circuito racchiuso entro il tratteggio. Esso è un amplificatore a guadagno variabile, che si comporta come tale grazie agli effetti dei diodi D_1 , D_2 , D_3 e D_4 . I diodi D_3 e D_4 , in serie tra loro, sono normali elementi al silicio, mentre D_1 e D_2 debbono essere al germanio a bassissima caduta di tensione quando sono polarizzati direttamente.

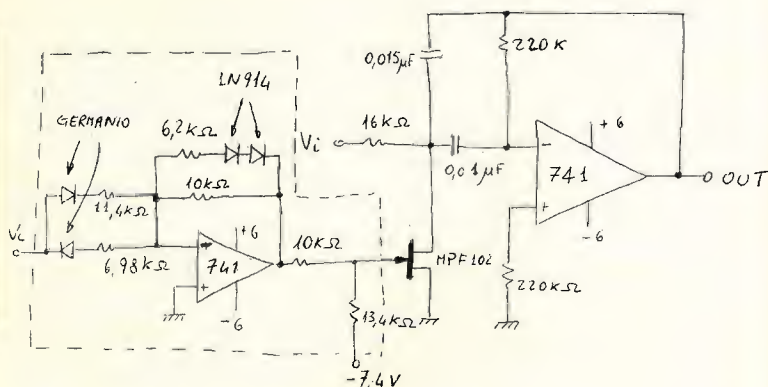
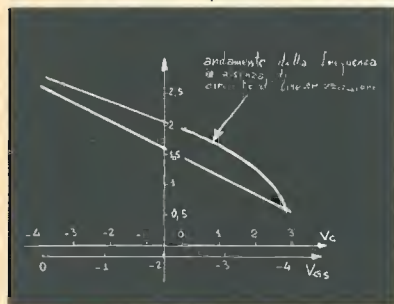

Il rapporto tra le frequenze estreme ottenibili è 4,5. Con i valori indicati nello schema la frequenza centrale va da 570 Hz per una V_c di +3 V a 2500 Hz per una V_c di -4 V. Commutando resistenze e condensatori è possibile coprire altre gamme. E' bene non caricare troppo l'uscita.

Electronics 6-11-1972 pagina 104.
Il progetto è di V.J. Georgiou, University of Massachusetts, Amherst, Mass.
Bibliografia: G. Deboo - R. Hedlund « Automatically Tuned Filter Uses IC Op Amps » EDN/IEEE Feb. 1.1972 pag. 38.

Criteri di valutazione per una nuova famiglia di integrati : i COSMOS

ing. CARLO PEDEVILLANO

INTRODUZIONE: i problemi energetici nelle apparecchiature elettroniche

Luglio 1973: su *cq elettronica* viene pubblicato un articolo che riporta in bibliografia il testo: « I limiti dello sviluppo » opera del System Dynamics Group del M.I.T. (vedi pagina 1083 del n. 7/73).

La citazione del rapporto in cui viene gettato un grido di allarme sul prossimo esaurimento delle materie prime (vedi capitolo III) passa probabilmente inosservata ai più.

17 ottobre 1973: vengono ridotte, in conseguenza di noti avvenimenti internazionali, le forniture di energia a taluni Paesi; la probabilità che ciò avvenisse era stata prevista nel testo citato (vedi n. 60/61).

Il 2 dicembre 1973 gli italiani sperimentano la prima domenica di « appiedamento ».

Al di là delle motivazioni contingenti che sono fuori del nostro campo specifico di interesse, è presumibile che questi avvenimenti richiamino vieppiù l'attenzione dei progettisti di sistemi elettronici sui problemi connessi al consumo di energia di detti sistemi. Questa presa di coscienza avrà un impatto favorevole sull'affermazione della nuova famiglia di integrali COSMOS la cui valutazione costituisce oggetto del presente articolo.

La sigla COSMOS deriva dalla abbreviazione della dizione « Complementary Symmetry MOS » e identifica una famiglia di integrati parzialmente sostitutiva della notissima TTL (Transistor-Transistor Logic).

Una delle caratteristiche principali dei COSMOS è data dalla ridottissima potenza richiesta dall'alimentazione.

La dissipazione di potenza di un sistema logico è data dalla somma di due termini: uno rappresentante la dissipazione statica (a riposo) del sistema e l'altro la dissipazione dinamica (durante le commutazioni).

Nella tabella di figura 1 sono confrontati gli assortimenti di alcune funzioni tipiche COSMOS e TTL.

Come si vede confrontando le colonne delle potenze totali, il consumo di energia dei COSMOS è da dieci a quaranta volte inferiore a quello dei corrispondenti elementi TTL.

Sempre considerando questa nuova famiglia dal punto di vista dell'alimentazione occorre tenere presente che per i COSMOS è possibile l'alimentazione con un campo di tensioni compreso tra 3 e 15 V contro i 5 V $\pm 10\%$ per la TTL della serie 54 e i 5 V $\pm 5\%$ per la TTL della serie 74.

Inoltre è possibile, sempre con la COSMOS, una alimentazione unica (senza condensatori di disaccoppiamento) e per di più non regolata.

	COS/MOS			L.P. TTL
	Potenza a riposo (µW)	Potenza AC (mW)	POTENZA TOTALE (mW)	POTENZA TOTALE (mW)
Gate	0,03	0,2	0,2	2
Inverter	0,01	0,2	0,2	1,75
FlipFlop D	0,05	0,2	0,2	7,5
Counter	5	0,6	0,0005	non disponib.

figura 1

Confronto degli assortimenti di alcune funzioni tipiche COSMOS e Low-Power TTL.

L'introduzione degli integrali TTL nei sistemi elettronici ha ridotto notevolmente il costo dei componenti e del loro assemblaggio grazie all'elevato numero di funzioni concentrato in ogni dispositivo, a questi vantaggi va unito quello della elevata velocità propria degli integrali TTL.

A questi vantaggi fa riscontro il sostanziale svantaggio, proprio della TTL, della richiesta di una notevole potenza dall'alimentazione che per di più necessita di una accurata stabilizzazione e di condensatori di disaccoppiamento.

Per dare una idea di questi svantaggi ricorderemo che un noto costruttore di integrali COSMOS ha condotto una campagna pubblicitaria sui medesimi basata sulla constatazione che per l'utilizzazione di integrali TTL a una spesa media di L. 94.000 per l'acquisto di integrali fa riscontro una spesa media di L. 135.000 per l'alimentazione.

Il lettore che ha costruito qualche apparecchio impiegando la famiglia TTL potrà fare i conti di quanto ha speso per l'acquisto degli integrali e confrontarne questa somma con quella relativa al costo dell'alimentazione più gli eventuali condensatori di disaccoppiamento: i dati ricavati confermeranno la situazione di cui sopra.

Occorre inoltre, riconnettendosi a quanto detto all'inizio dell'articolo, tenere conto dell'elevato costo di esercizio della famiglia TTL determinato dal grande consumo energetico unito a una bassa tensione di alimentazione.

Ad esempio nel caso di alimentatori realizzati in modo classico, usando l'integrato regolatore di tensione L123 o SN72723, si ha bisogno affinché il regolatore lavori nelle specifiche di una differenza fra tensione di ingresso e tensione di uscita dello stabilizzatore di almeno 3 V (valore minimo); per cui non tenendo conto delle perdite nel trasformatore e nei raddrizzatori, il rendimento del sistema di alimentazione è del

$$100 \frac{5}{5+3} = 100 \frac{5}{8} \cong 60\%$$

Considerando le altre perdite si arriva a rendimenti inferiori al 50%.

Queste considerazioni sul costo di esercizio in termini di energia assorbita dalla TTL e di energia dissipata nella parte alimentazione ne rendono proibitivo l'uso in caso di apparecchiature portatili data la ridotta autonomia.

La situazione peggiora ancor più nel caso di apparecchiature previste per il servizio continuo, cioè di quelle apparecchiature per cui non è ammessa interruzione dell'alimentazione come ad esempio nel caso degli impianti di sicurezza e di certi impianti industriali; in questo caso l'onere della alimentazione di emergenza (alimentazione no-break), in grado di assicurare una certa autonomia, diviene insostenibile.

In un'epoca di espansione, direi anzi di « esplosione dei costi » la progettazione di un sistema deve essere quanto mai attenta a tutte le componenti di costo; l'uso della TTL

ora che la COSMOS è disponibile commercialmente verrà pertanto scartato in tutti i casi in cui non è essenziale una delle caratteristiche della TTL e cioè l'elevata velocità.

Prospettive commerciali per la famiglia COSMOS

In figura 2 è riportata in un grafico la quantità di integrali assorbita dal mercato in funzione della velocità espressa in nanosecondi; l'andamento della curva è a campana con il massimo intorno agli 80 ns (nanosecondi). La famiglia COSMOS, come si vede guardando il relativo segmento di applicazione in basso nella figura, copre velocità comprese

tra i 50 ns e il microsecondo. Essa copre pertanto più del 60% delle applicazioni della TTL interessando le velocità in cui si ha il massimo numero di unità impiegate. Sulla curva è riportato altresì l'istogramma (rettangoli) corrispondente ai vari settori di applicazione.



figura 2

Segmenti di applicazione delle famiglie logiche e posizione dei COSMOS nella scala.

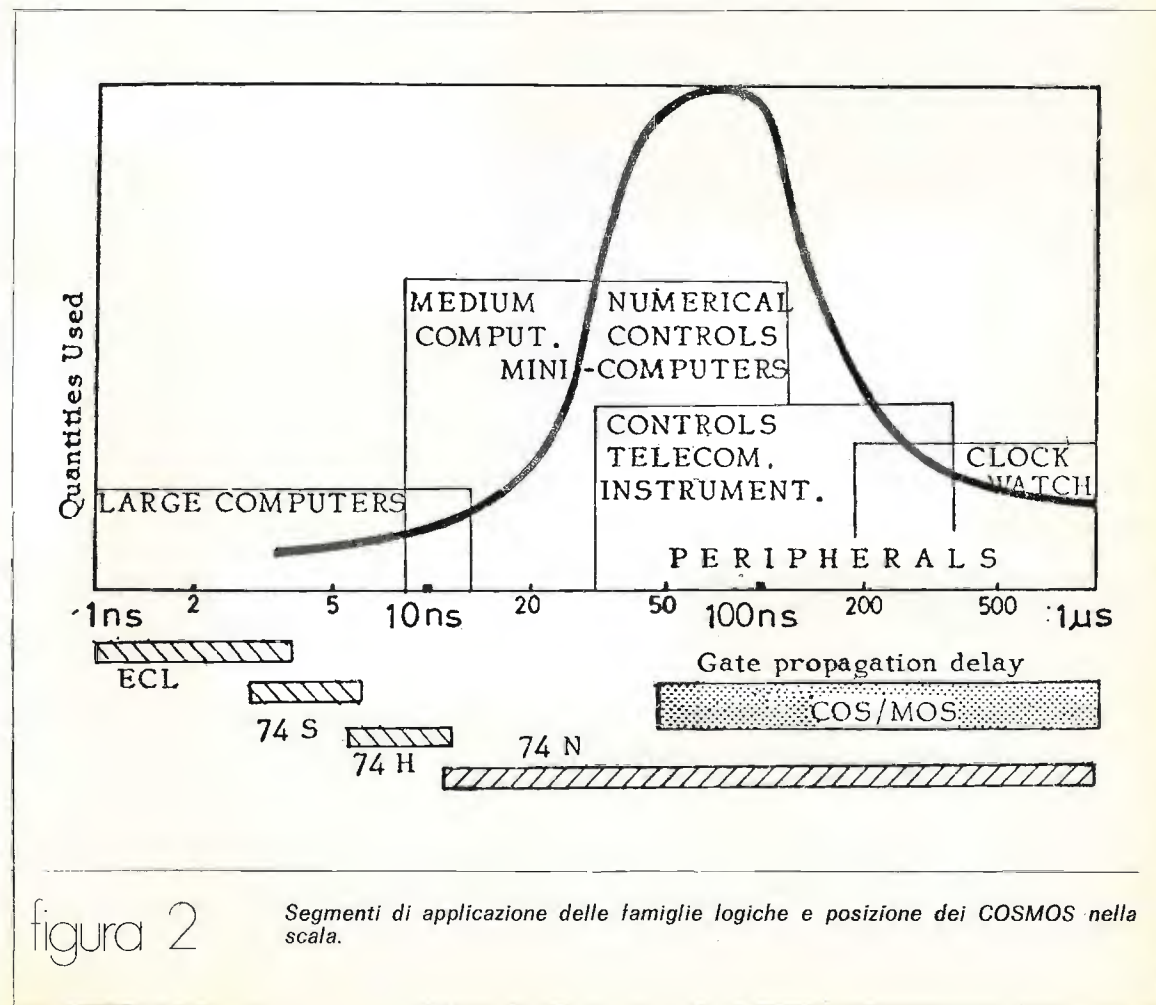

figura 3

Probabili vendite di integrati COSMOS in funzione del tempo.

Praticamente rimangono fuori del campo di applicabilità dei COSMOS solo i grandi e medi calcolatori mentre sono comprese tutte le apparecchiature industriali (velocità più basse).

Nella figura 3, elaborata dalla divisione commerciale della Motorola, è riportato in funzione del tempo, fino all'anno 1976, il volume

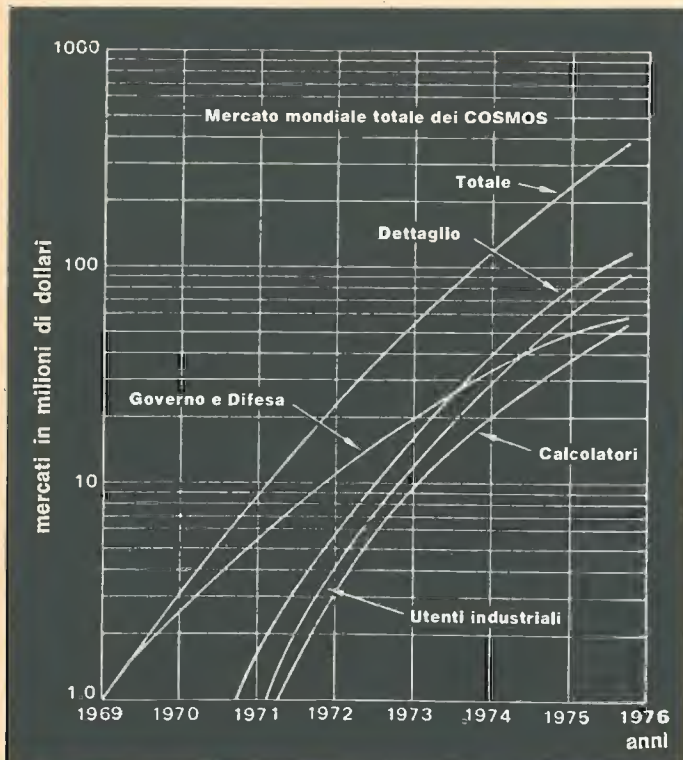
previsto di vendite per i COSMOS.

Nell'anno 1975 è previsto un volume di affari superiore ai 200 milioni di dollari.

Da altri dati non riportati in questo articolo si ricava che nel 1976 il giro d'affari relativo alle vendite di COSMOS sarà superiore a quello relativo ai TTL.

Tecnologia COSMOS: l'impianto ionico

La possibilità di realizzare integrati COSMOS con particolari specifiche, come ad esempio quelli impiegati negli orologi è divenuta effettiva una volta che è stato possibile disporre industrialmente del processo della « Ion implantation » (impianto ionico), solo con questo processo è infatti

possibile ottenere livelli di drogaggio estremamente bassi; il processo radicalmente diverso dal classico drogaggio per diffusione in forno da fase vapore o da fase solida trova i suoi campi specifici di applicazione nei:

- processi MOS complementari (COSMOS)
- memorie ROM o RAM di grande capacità.



figura 4

Schema dello « Ion Implanter ».

In figura 4 viene riportato in assonometria uno « Ion Implanter » (impiantatore ionico). Il funzionamento del dispositivo è il seguente: gli ioni necessari al drogaggio della fetta di silicio vengono prodotti dalla sorgente a sinistra della figura (regione di plasma) e vengono successivamente accelerati a un potenziale variabile dai 20 ai 200 kV a seconda del tipo di macchina.

All'uscita del dispositivo di accelerazione degli ioni si ha un grosso elettromagnete, tale che regolando la corrente è possibile fare una analisi di massa degli ioni incidenti (spettrometro di massa) selezionando solo quelli da usare come drogante e scartando le impurità (ioni di peso atomico diverso).

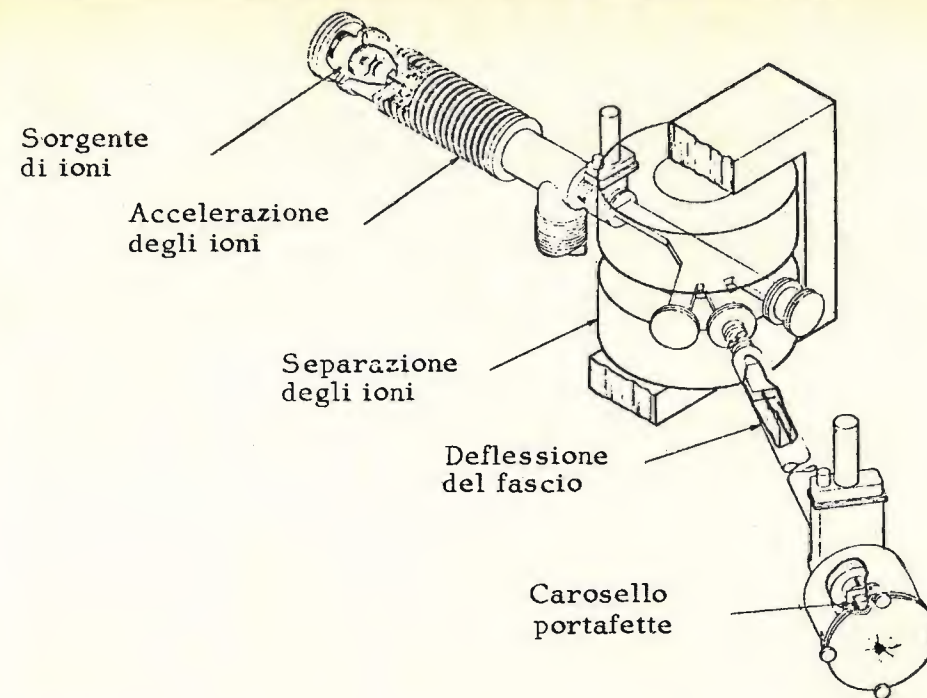
All'uscita di questa parte della macchina si ha un fascio di ioni ad alta velocità (dell'ordine di 10^5 m/sec) ben focalizzato che viene deflesso sia orizzontalmente che verticalmente per una ampiezza corrispondente al diametro della fetta di silicio da drogare.

L'ultima parte della macchina è costituita da un carosello portafette che permette di posi-

zionare le fette di silicio in corrispondenza della regione su cui si ha l'impatto del fascio ionico.

In conclusione, mentre nei forni a diffusione l'entità del drogaggio (concentrazione e profondità) è legata alla temperatura, nel caso di impianto ionico il drogaggio viene controllato regolando il potenziale di accelerazione (influenza l'entità della penetrazione degli atomi di drogante), la durata temporale dell'impianto, e la intensità del fascio (influenzano la dose impiantata).

In definitiva, mentre con la tecnologia tradizionale (forno a diffusione) è difficile controllare concentrazioni di impurità inferiori a 10^{15} atomi/cm², con il processo dell'impianto ionico è possibile controllare impurità dell'ordine di 2×10^{11} atomi/cm² ottenendo così tensioni di soglia dei MOS veramente basse, dell'ordine di 0,6 V (a tensioni di soglia basse corrispondono resistività alte).

***** (segue al prossimo numero) *****

Trucchiamo il casalingo

come migliorare le prestazioni
dei vecchi ricevitori commerciali a valvole

architetto Giancarlo Buzio, IW2ADH

il « sanfilista »

G. Buzio
via D'Alviano 53
20146 MILANO

Dalle lettere che mi arrivano, mi risulta che un buon numero di appassionati dell'ascolto dispone soltanto del ricevitore domestico, spesso di età venerabile e tecnica sorpassata: in gergo lo si chiama, con una punta di disprezzo, « il casalingo ».

In questo articolo vi insegnerò a trarre vantaggio dalle prestazioni — spesso tutt'altro che disprezzabili — di questi ricevitori e vi consiglierò quali tipi acquistare a basso prezzo per costituire il primo nucleo di un complesso di ricezione a prestazioni elevate.

i « casalinghi »: tipi ed età

Può sembrare paradossale, ma i « casalinghi » più interessanti per l'amatore sono proprio quelli costruiti fra gli anni '30 e gli anni '40.

Dotati di mobiletti di stile vario — dal Liberty al '900 — messi insieme con legni preziosi, erano rifiniti anche all'interno con la stessa cura e larghezza di mezzi.

Esaminando uno di questi ricevitori, se volete giudicarne il valore, accertatevi per prima cosa se dispone di uno stadio in alta frequenza, denunciato dalla presenza di un variabile triplo. Accertatevi inoltre del tipo di valvole usato, dell'integrità del trasformatore di alimentazione (quelli bruciati puzzano...) e della qualità dei componenti, resistenze e condensatori. Vi ricordo che i ricambi di valvole oggi disponibili vanno al massimo fino ai tipi octal e ad alcuni dei tipi più diffusi con zoccolo europeo « a bicchiere », ECH4, EF9, EF6: queste valvole sono in vendita, a prezzi d'affezione, oltre le 3000 lire al pezzo; se preferite potrete sostituire gli zoccoli originali con zoccoli miniatura per montare tipi di valvola moderni a minor prezzo.

Ottimi sono certi antichi ricevitori con stadio accordato in alta frequenza e media frequenza a 250 o 125 kHz: il valore basso della media frequenza, che garantisce un'elevata selettività, può aiutarvi a farne la base per complessi a doppia conversione per la SSB.

i « casalinghi » da buttare

Due parole sui « casalinghi » di cattiva qualità. Essi sono — in genere — tutti quelli — anche di costruzione recente e di marche famose — muniti di tastiere per il cambio d'onda. I contatti di questi commutatori si sporcano, le molle e i tasti si rompono, una o più gamme presto non funzionano. Altrettanto inutilizzabili sono i casalinghi — in genere di piccole dimensioni — che funzionano ad autotrasformatore e hanno i filamenti delle valvole collegati in serie: questa è roba da buttar via senza esitazione perché oltretutto hanno un filo della rete collegato alla massa metallica. Si rischia di morire fulminati anche solo pasticciando per collegare un'antenna esterna...

i « casalinghi » a transistori

I portatili a transistori rientrano purtroppo fra i « casalinghi » di cattiva qualità.

Si tratta in genere di supereterodine a onde medie o medie e corte che montano transistori al germanio negli stadi d'entrata: ricordate che se così si raggiungono dei compromessi decenti a livello delle massaie che si accontentano dell'ascolto della locale, i guai inizieranno non appena si vogliono « spingere » un pochino le prestazioni del ricevitore.

Le antenne esterne sono difficilmente adattabili ai circuiti d'entrata, che usano antenne incorporate su bastoncino di ferrite: la minima alterazione provoca scompensi e disadattamenti tali che vi faranno sentire la locale in diversi punti della scala, con invasioni di stazioni potenti da altre gamme, Radio Mosca su onde corte, e perfino la torre di controllo di Linate (succede veramente!).

I transistori tradizionali, nei circuiti d'entrata ad alta frequenza, sono in grado di funzionare solo entro limiti ristretti, prova ne sia che i ricevitori professionali, cioè quelli che servono per i collegamenti radiotelefonici postali, per le comunicazioni marittime e in telescrivente, hanno iniziato a usare i semiconduttori solo dopo l'introduzione dei FET e dei MOSFET, che permettono la realizzazione di circuiti ad alta impedenza, come quelli usati per le valvole.

come intervenire per migliorare il vostro casalingo

Innanzitutto, i ricevitori « casalinghi » presentano un difetto difficilmente eliminabile: l'interferenza d'immagine.

Ogni stazione viene ricevuta in due punti della scala: il punto « vero », corrispondente alla frequenza dell'oscillatore locale più la media frequenza, e « l'immagine », corrispondente alla differenza fra le due frequenze. L'immagine dista dalla frequenza « vera » del doppio del valore della media frequenza, circa 900 kHz. Così la gamma amatori dei 14 ÷ 14,4 MHz risulterà piena di stazioni broadcasting — appena attenuate — che trasmettono in realtà tra 15 e 15,4 MHz.

L'interferenza d'immagine non può essere eliminata: si parla — nella migliore delle ipotesi — di attenuazione, ottenuta migliorando i circuiti di entrata del ricevitore o aggiungendone altri.

A questo punto conviene cercare di migliorare la taratura del nostro casalingo: si sceglie un segnale chiaro e stabile e si regolano i nuclei delle medie frequenze partendo dall'ultimo, quello del rivelatore.

In seguito si regolano i trimmers delle bobine d'ingresso basandosi in mancanza di strumenti su qualche stazione ricevuta a variabile quasi tutto aperto, e i nuclei delle bobine stesse verranno poi regolati a variabile quasi tutto chiuso, sempre per la massima uscita.

Ecco poi come si rimedia ad alcuni dei difetti più frequenti:

- RONZIO DI ALTERNATA E VOCE POCO CHIARA: cambiare gli elettrolitici con altri moderni di valore doppio o anche triplo.
- LA GAMMA ONDE CORTE NON FUNZIONA: cambiare la convertitrice e pulire i contatti del commutatore con l'apposita bomboletta.

Ricordate che una vecchia convertitrice può funzionare ancora egregiamente su onde medie ed essere invece incapace di oscillare su onde corte: i difetti di un ricevitore — di solito — spariscono cambiando appunto la convertitrice, la finale BF e la raddrizzatrice.

ACCESSORI PER IL « CASALINGO »

DOVE SI ATTACCA IL REGISTRATORE

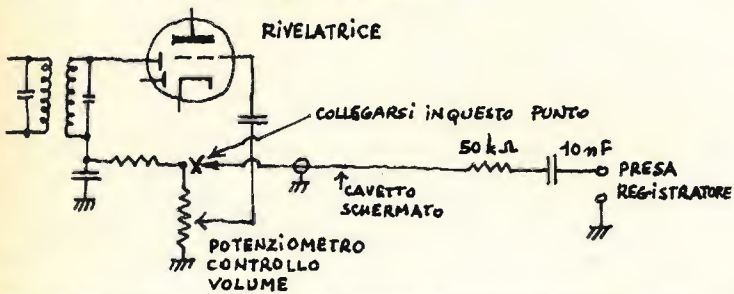

COME COLLEGARE LA CUFFIA

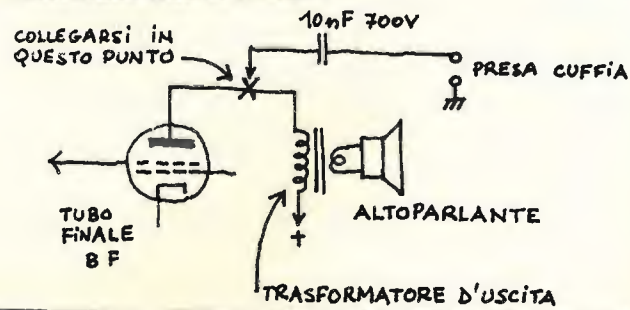

UN SEMPLICE CALIBRATORE A VALVOLA

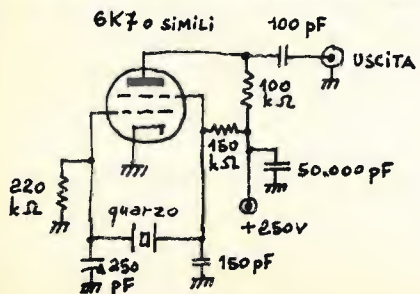

Il calibratore o « marker » è un oscillatore quarzato che monta un cristallo di valore basso e intero (100 kHz). Le armoniche prodotte dal calibratore saranno avvertibili, collegandolo all'entrata del ricevitore, esattamente ogni 100 kHz, sotto forma di un leggero fischio e permettono di controllare la taratura del ricevitore. Il quarzo è di qualsiasi valore, preferibilmente 100 kHz.

FILTRO PER LE ONDE MEDIE

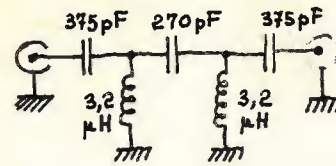

Un efficientissimo filtro per eliminare le stazioni di onde medie all'ingresso di un ricevitore. Le due bobine L, da 3,2 μH, possono essere impedenze RF GBC n. 00/0471/04 da 4 μH, ridotte di qualche spira. Si tratta di 40 spire Ø 0,3 mm avvolte su supporti Ø 4 mm. Il filtro è consigliato all'ingresso dei ricevitori a onde corte dal Radio Amateur's Handbook; per capire a che cosa servisse, ho provato a costruirlo: non lascia passare neppure la locale, pur permettendo il passaggio delle onde corte! Può servire all'ingresso di convertitori per la CB che usino come seconda MF variabile un ricevitore a onde medie.

LO « S METER »

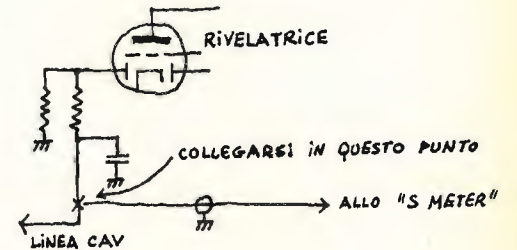
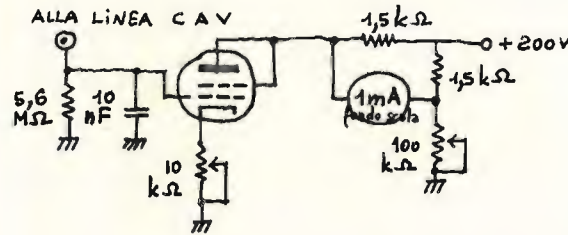

Lo « S-meter » serve a misurare l'intensità dei segnali ricevuti ed è molto utile anche nelle operazioni di taratura e messa a punto del ricevitore. L'entrata del dispositivo va collegata alla « linea CAV » del ricevitore, come indicato nello schemino a destra.

BFO A TRANSISTORI

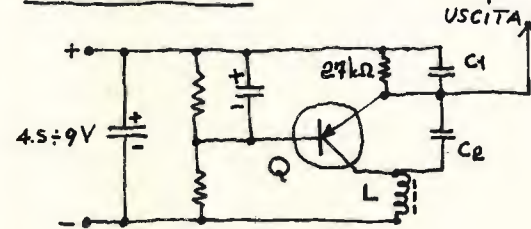

Il BFO serve a convertire in frequenze udibili i segnali telegrafici non modulati in ampiezza e a ricreare localmente la portante soppressa delle emissioni in SSB, o banda laterale unica. Il BFO è in sostanza un oscillatore, accordato su una frequenza vicina a quella della media frequenza. Il tipo descritto impiega praticamente qualsiasi transistor PNP, ad esempio un AF116. La bobina L è un avvolgimento per media frequenza a transistori, regolabile col nucleo. L'uscita del BFO è costituita da un filo isolato, che va posto nelle vicinanze dello stadio rettificatore del « casalingo ». C₁ e C₂ stanno nel rapporto 20 : 1. C₂ è il condensatore che troverete smontando il trasformatore a media frequenza. Il circuito era stato consigliato anni fa da Radio Nederland.

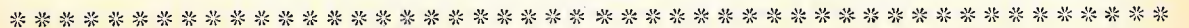

Diploma Guglielmo Marconi

una notizia da
IW2ADH, G. C. Buzio



diploma
GUGLIELMO MARCONI

rilasciato a Dagnino Sergio
titolare della stazione I1DSR
N° 1



Sergio Dagnino, I1DSR, ha recentemente ottenuto il diploma Guglielmo Marconi, collegando tutte le stazioni della lista allegata meno tre (Inghilterra Flatholm e Wight Isl. e Australia VK2).

Si lamenta perché la notizia della consegna del diploma è stata ignorata dalle pubblicazioni ufficiali: gli è che con tutti questi sequestri, i radioamatori con stazioni da svariati milioni hanno paura di dar nell'occhio o che magari gli mettano gli sfrattati nella romantica soffitta da centro metriquadri?

lo consiglio investimenti solidi, ragazzi, altro che diplomi: mettete i vostri risparmi al sicuro, Sala Corse e Bar, e risparmiate la corrente, soprattutto...
Il diploma, anziché di cartone, è d'alluminio anodizzato.

Paese (country)	Regione o città (region or city)	Prefisso (prefix)	Paese (country)	Regione o città (region or city)	Prefisso (prefix)
Capo Verde Isl.		CR4	Italia	Sardegna	IS0
Portogallo	Lisbona	CT1	Giappone		JA
Madeira Isl.		CT3	Argentina	Buenos Aires	LU A-D
Marocco		CN8	Belgio		ON
Spagna	Cadice	EA7	Brasile	Rio de Janeiro	PY
Irlanda		EI	Svezia	Stoccolma	SM
Francia		F	Svezia	Gotland Isl.	SM1
Corsica		FC	U.R.S.S.	Leningrado	UA1
Inghilterra	Londra	G	Canada		VE1
Inghilterra	Flatholm Isl.	GB	Newfoundland		VO1
Inghilterra	Wight Isl.	G	Labrador		VO2
Irlanda del Nord		G1	Australia	Sydney	VK2
Scozia		GM	Bermude		VP9
Svizzera		HB	U.S.A.	Mass.	W1
Vaticano		HV	U.S.A.	N.Y. e N.J.	W2
Italia	Bologna	I4	U.S.A.	Missouri	W5
Italia		I5	U.S.A.	Illinois	W9
Italia	Roma	I0	India		VU
Italia	Fondaz. G. Marconi		Gibilterra		ZB2
Italia	Villa Grifone	H4FGM	Yugoslavia		YU2
Italia	Torre		Libia	Tripoli	5A
Italia	Tigullio Marconi (GE)	IP1TTM	Memorial Stations
Italia	Sicilia	IT9			



chiamate digitalizzatore



ing. Enzo Gardina

Sulla scena di cq ha fatto da poco il suo ingresso un personaggio nuovo, un personaggio di cui da tempo si sentiva la mancanza, capace di penetrare la psiche del singolo al punto da costringerlo a mutare le sue abitudini usuali.

Già so che la platea di cq non chiude più occhio per passare le notti arrovellandosi in dedaliche congetture sulla vera essenza di questo essere, in grado, senza colpo ferire, di rendere tutto digitale, dal cavaturaccioli al termometro, dal passino per la polenta al barometro.

Signore e Signori mi onoro di riproporvi anche questo mese il

DIGITALIZZATORE

Voi sapete già chi è questo essere dalla curiosa conformazione: quattordici arti usati indifferentemente per sostenersi, lavorare e alimentarsi, e il manto nero che ricopre le sue forme di mistero.

E' un tipo molto intelligente, logico direi, ma, come tutte le persone di genio, anche permaloso, e non perdona se l'alimentazione non è di suo gusto o se la sua sistemazione è incerta. Di tendenze sedentarie, non disdegna comunque di saltare di palo in frasca a gentile richiesta del progettista a cui mette sempre a disposizione (è un vero filosofo) tutta la sua conoscenza logica e circuitale.

Lo scopo principale della sua venuta è proprio questo, mettersi a disposizione dei lettori di cq elettronica per sciogliere enigmi elettronici e indirizzare i pierini alla conoscenza della moderna circuitistica, che sempre più spesso sconfinava nella logica pura.

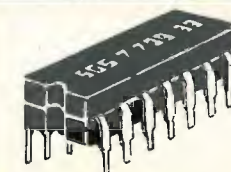

Non volendo però trascurare anche i volponi digitali si riserva di tanto in tanto (è molto discreto) di salire in cattedra per spezzarvi il mattone della scienza.

**IL
PIERODIGITALIZZATORE**

ovvero
il digitalizzatore
per pierini

Pierini digitali di tutto il mondo, questa volta tocca a voi.

Avrete l'onore di sentir parlare il digitalizzatore tutto per voi: sfruttate bene l'occasione perché un personaggio siffatto arrossisce (come le placche di certe valvole un po' tirate) nel parlare della sua infanzia.

Ma è sempre ben lieto nel mandare avanti la baracca della informazione, passo dopo passo, rimorchiano i digitoneofiti verso acque più profonde, ove possano navigare senza pericolo di incagliarsi nei bassi fondali dell'elettronica.

Attenzione, calano le luci in sala, i riflettori illuminano la scena e... silenzio, si va ad incominciare.

**MICROLOGICI
FACILI**

Un argomento di discussione alquanto controverso fra gli sperimentatori è rappresentato dagli integrati: c'è chi ne parla con disinvoltura, chi si fa il giro degli « informatori » per carpire notizie con apparenti caratteristiche di segretezza (paragonabili a quelle che circolano attorno al Pentagono) e chi vedendo una bestiacchia nera e zampettuta si rifugia nel limbo delle valvole e transistor.

Effettivamente, volendo avere una conoscenza approfondita della materia, occorre spendere svariati mesi (per non dire anni) di studi, ricerche e prove, però, come avviene per ogni settore dell'elettronica, lo sperimentatore ha sempre a disposizione l'ingresso di servizio.

Scagli la prima pietra chi non ha cominciato la serie dei suoi hobby elettronici costruendo un semplice ricevitore con rivelatore a diodo, magari più o meno amplificato con uno o due stadi a transistor! E' chiaro che le prime costruzioni assumevano un carattere empirico e scopiazzato, ma è altrettanto normale che col passare del tempo si acquisiva un bagaglio di conoscenze via via crescente che permetteva di capire e realizzare schemi più complessi.

Bene, proviamo a seguire la stessa strada con i micrologici applicandoli vantaggiosamente a costruzioni di tipo tradizionale.

In particolare vediamo come realizzare degli oscillatori fissi e variabili di facile montaggio con meno componenti e di costo competitivo rispetto a quelli ormai noti (multivibratori astabili, a rilascia-

mento, ALL-ON ALL-OFF).

I componenti integrati che useremo sono gli SN7413 e SN7400 della Texas Instruments per i primi tre circuiti e il MC4024P della Motorola (che però non ha pretese di economia) per il quarto.

Il primo integrato menzionato, lo SN7413, è un doppio trigger di Schmitt assimilabile a un NAND in logica positiva. Per carità, non mettiamoci paura di fronte a tante parolone messe tutte insieme, ma vediamole separatamente e cerchiamo di imbrigliarle.

Il trigger di Schmitt innanzi tutto è un circuito arcinoto in elettronica e praticamente rappresenta un commutatore legato a ben determinati valori di tensione di ingresso (soglie di commutazione). Doppio, in quanto entro ogni SN7413 ve ne sono due, come si vede dalla figura A.

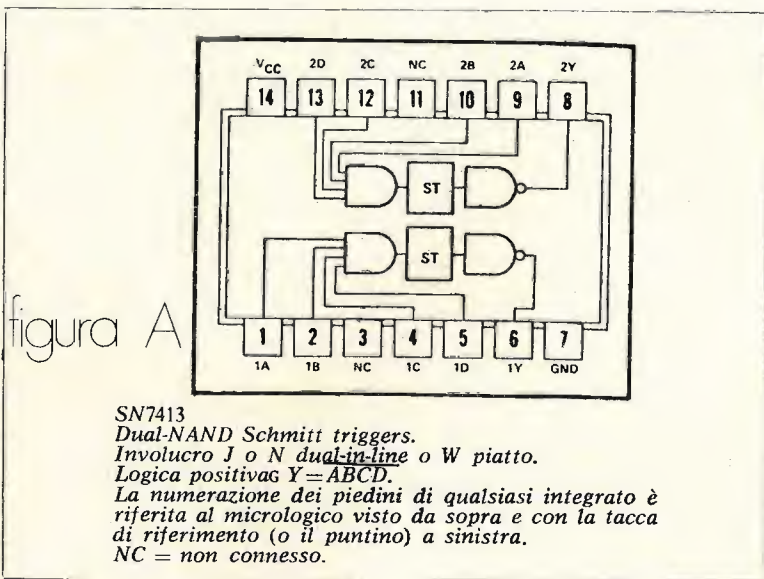

La logica positiva parte sostanzialmente dalla convenzione di associare un uno logico a un valore di tensione positivo rispetto a massa, che per gli integrati è standardizzato attorno ai 3,3 V, e uno zero logico al valore zero di

tensione. Il NAND in logica positiva è dunque un organo che genera un uno in uscita se almeno uno dei suoi ingressi sta a zero e viceversa uno zero quando tutti i suoi ingressi sono a uno.

Quest'ultima frase può essere tabulata nel seguente modo:

in ₁	in ₂	in ₃	in ₄	out
0	0	0	0	1
0	0	0	1	1
0	0	1	0	1
0	0	1	1	1
0	1	0	0	1
0	1	0	1	1
0	1	1	0	1
0	1	1	1	1
1	0	0	0	1
1	0	0	1	1
1	0	1	0	1
1	0	1	1	1
1	1	0	0	1
1	1	0	1	1
1	1	1	0	1
1	1	1	1	0

e rappresenta la truth-table (ovvero la tavola della verità) del circuito in questione. Essa si legge così: in₁, in₂, in₃, in₄ sono i quattro inputs, che hanno sedici possibili combinazioni (quelle di cui sopra), mentre la colonna dell'output dà il risultato in funzione dell'ingresso scelto.

Possiamo fare un esperimento, dopo aver collegato i piedini V_{cc} e GND (ground = massa) rispettivamente a una alimentazione stabilizzata a 5 V e a massa, connettiamo i quattro ingressi al cursore di un potenziometro da 1 kΩ (figura B) e regoliamo il cursore in modo che sia a zero; ruotando lentamente il cursore scopriremo che, arrivati alla tensione di 1,7 V, l'uscita calerà bruscamente a 0 V e successivamente, ruotando inversamente il cursore fino a raggiungere un input pari a 0,9 V, l'uscita risalirà a 3,3 V (uno logico).

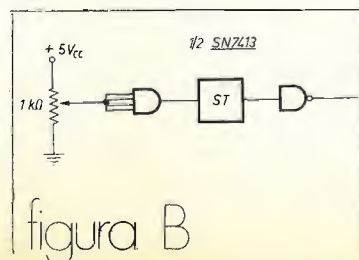

Bene, i due valori 1,7 V e 0,9 V sono appunto i due livelli (superiore e inferiore) di trigger. Scoperto l'arcano, rendere un

simile marchingegno oscillante è uno scherzo, infatti basta vedere la figura 1 per intuire la dinamica del fenomeno.

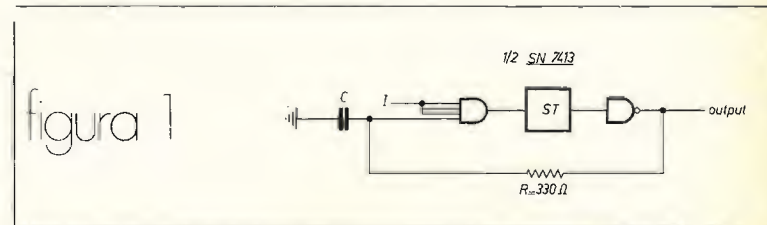

Originariamente il condensatore è scarico e si carica attraverso R fino a raggiungere i famosi 1,7 V; in questo momento l'uscita crolla a massa scaricando il condensatore fino al valore di 0,9 V e via così.

L'ingresso I invece ha la funzione di controllo in quanto se esso è uno (logico) permette l'oscillazione mentre se è a zero interdice il funzionamento (vedi truth-table).

Tale comando è estremamente comodo in quanto permette di interdire a piacere l'oscillazione e non trova riscontro negli oscillatori tradizionali, che hanno bisogno di circuiti supplementari se se ne vuole interdire il funzionamento. La costante di tempo è data ovviamente dal gruppo RC e la casa ne garantisce il funzionamento tra 0,1 Hz e 10 MHz. In questo primo schema il

valore della resistenza è fisso (ovvero permette piccole variazioni attorno al valore consigliato 330 Ω) per cui si può giocare solo sul condensatore per variare la frequenza.

E' da notare che tutti gli integrati hanno gli ingressi autoprotetti per cui, rimanendo nell'ambito di una alimentazione compresa tra 4,5 e 5,5 V, non si corre alcun rischio di metterli fuori uso.

Questo fatto semplifica le cose per i piedini I di figura 1, che possono essere tranquillamente portati a tensione di alimentazione nel caso si desideri un'oscillazione permanente che, manco a dirlo, è perfettamente quadra. La casa consiglia comunque, per un corretto funzionamento, di portarli all'alimentazione tramite una resistenza da 1 kΩ.

L'altra metà dell'integrato può essere usata o per avere un'oscillazione a frequenza diversa o (per quanto non ce ne sia bisogno) per ottenere una migliore squadratura dell'oscillazione generata dalla prima metà. In questo caso i quattro inputs verrebbero collegati al primo output e l'uscita verrebbe prelevata dal secondo output.

Conseguenza dell'autoprotezione è che, se una scimmia semi-intelligente munita di saldatore, di un integrato e di una tensione di alimentazione compresa nei limiti prescritti, operasse tutte le possibili connessioni tra i vari piedini, compresi V_{cc} e GND e l'alimentazione, avrebbe buone probabilità di non ottenere alcun risultato pratico, ma la sicurezza di non distruggere l'integrato.

E' questo un indiscutibile vantaggio che non ha riscontro nell'elettronica tradizionale.

Vediamo ora il successivo componente, lo SN7400, che è un « quadruple 2-inputs positive NAND gates » ovvero, ormai certe cose non spaventano più, un NAND con due ingressi in logica positiva. Quadruplo in quanto entro lo stesso contenitore ve ne sono quattro.

La truth-table di un simile ordigno è la seguente:

in ₁	in ₂	out
0	0	1
0	1	1
1	0	1
1	1	0

ovvero del tutto analoga alla precedente, solo che eseguita su due ingressi.

In figura C abbiamo la descrizione visiva dello SN7400 e in figura 2 la sua applicazione come oscillatore.

figura C

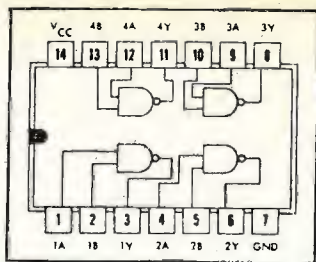

SN7400
Quadruple 2-input positive NAND gates.
Involucro J o N dual-in-line.

L'input I ha la stessa funzione di controllo (con le stesse modalità) dell'oscillatore di figura 1 e in più compare la

possibilità di ottenere un'oscillazione variabile regolando il potenziometro P tra 0 e 1 kΩ.

figura 2

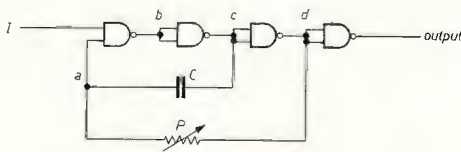

L'ultima porta NAND funziona solamente da squadratore e non partecipa alla dinamica del fenomeno, che si svolge secondo le seguenti modalità: ipotizziamo di partire con a=0, ne segue b=1, c=0 e d=1, dunque il condensatore C si carica attraverso P fino a portare l'input a uguale a 1.

Ne segue a = 1, b = 0, c = 1, d = 0 per cui ora C si scaricherà attraverso P fino a rendere a=0 e così via.

La costante di tempo è solo molto approssimativamente

uguale a RC, e in pratica è bene calcolarsi sperimentalmente la frequenza generata. Il potenziometro P, come detto, è da 1 kΩ e può compiere un'escursione completa, ma per ottenere una forma d'onda sufficientemente quadra è necessario che il suo valore non diminuisca sotto i 500 Ω; sotto tale valore l'oscillazione permane, e continua ad aumentare col diminuire della resistenza, ma perde la sua forma quadra per divenire triangolare.

Con lo stesso integrato si può ottenere anche un ottimo oscillatore quarzato con elevate doti di stabilità (vedi figura 3), che può venire utile sia nella costruzione di orologi elettronici, sia per usi prettamente inerenti all'elettronica classica.

Dulcis in fundo vediamo cosa è capace di fare lo MC4023P della Motorola che è un « dual voltage-controlled multivibrator ». Si, avete capito bene, dentro un contenitore ci sono due multivibratori pilotabili in tensione (vedi figura D).

figura 3

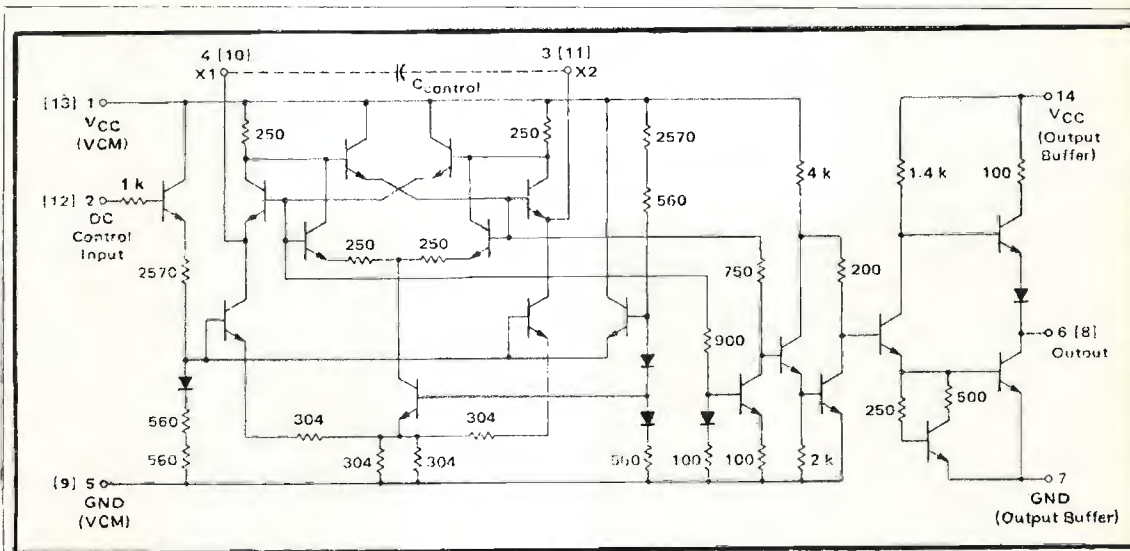
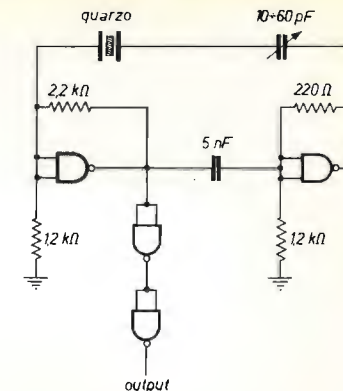

Dual Voltage Controlled Multivibrator
MC4024F,L,P
Lo schema si riferisce a metà circuito.
I numeri tra parentesi indicano i piedini dell'altra metà.

figura D

Tensione di ingresso V_{in} (« INPUT VOLTAGE ») in funzione della frequenza in uscita f_{out} (« OUTPUT FREQUENCY »).

$$C_{control} = \frac{500}{f_{max}} \mu F$$

ovvero

$$C_{control} = \frac{100}{f_{min}} \mu F$$

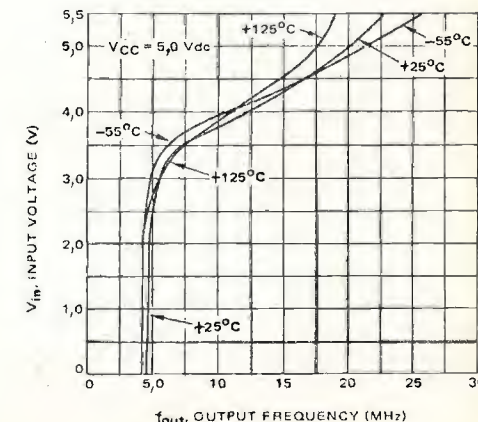

Come si rileva dalle curve caratteristiche, l'oscillazione è svincolata dalla temperatura di funzionamento entro margini assai ampi (le tre figure si riferiscono rispettivamente a -55°, +25°, +125°) e la frequenza è ricavabile dalle relazioni

$$C = \frac{500}{f_{\max}} \mu F;$$

$$C = \frac{100}{f_{\min}} \mu F,$$

ovvero facendo sistema delle due (una volta fissato il valore della capacità)

$$\frac{500}{f_{\max}} = \frac{100}{f_{\min}}$$

$$\frac{f_{\max}}{f_{\min}} = 5.$$

Con un certo valore di capacità è dunque possibile, variando la tensione di pilotaggio (DC control input), ottenere un range di escursione pari a 5; per cui, variando la capacità a scatti, con un commutatore, si può realizzare un oscillatore variabile da frequenze bassissime fino a 25 MHz!

Dalla figura D, che mostra solo una metà del circuito, risulta che ogni terminale è siglato con due numeri di cui quello fuori parentesi ne indica una metà e quello entro parentesi l'altra metà. Risulta inoltre (contrariamente agli integrati visti) che la massa del VCM è separata dalla massa del buffer di output e che i due VCM hanno alimentazioni separate, per cui è possibile alimentare anche solo una metà del circuito.

Dalla figura 4, che è riferita a mezzo integrato (quello i cui piedini sono siglati senza parentesi) vediamo che il controllo è realizzato tramite un potenziometro il cui cursore ha un'escursione compresa tra 5 e 2,5 V in quanto,

figura 4

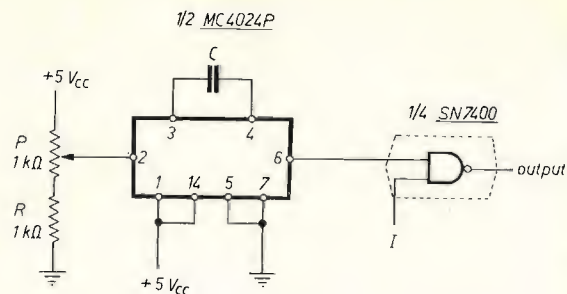

come si rileva dalle caratteristiche, sotto tale valore la relazione tensione-frequenza decade.

La porta NAND aggiunta entro il tratteggio è facoltativa e dipende dalla necessità o meno di avere, come nei casi visti, un input di controllo che si comporta secondo le modalità descritte (1=oscillazione, 0=interdizione).

Non è che l'integrato cessi di oscillare ponendo I=0 (come nei casi precedenti), ma si inibisce solo l'uscita della porta NAND, ottenendo un effetto analogo per il rimanente del circuito.

Un piccolo flash lo merita la alimentazione la cui stabilità determina la costanza della frequenza.

Il sistema più semplice si serve di una pila piatta da 4,5 V; siamo un po' sul limite inferiore di funzionamento, ma le cose vanno bene ugualmente.

Un sistema un po' più realistico sfrutta lo schemino di figura 5; è da notare a tal proposito che lo zener è scelto da 5,6 V in quanto il transistor perde svariati decimi di volt (da due a sei secondo il tipo) nel trasferire la tensione dalla base all'emettitore.

figura 5

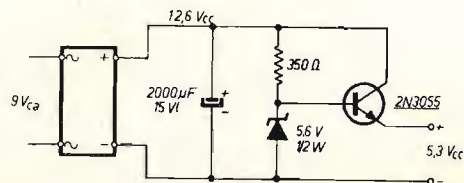

Il sistema ottimale, rappresentato in figura 6, sfrutta un integrato della SGS, che è uno stabilizzatore di tensione in grado di erogare fino a 500 mA a 5 V (con opportuno dissipatore), partendo da una tensione di ingresso compresa tra 10 e 20 V, inoltre, caratteristica importantissima, L005 è autoprotetto contro i cortocircuiti, salvaguardando in tal modo le tasche dello sperimentatore distratto (*). A questo punto non resta dunque che munirsi di saldatore e componenti per lanciarsi sulla strada dei micrologici, senza timore di adoperare quei contenitori zampettuti che sono in fondo da considerarsi dei transistori un po' cresciuti.

figura 6

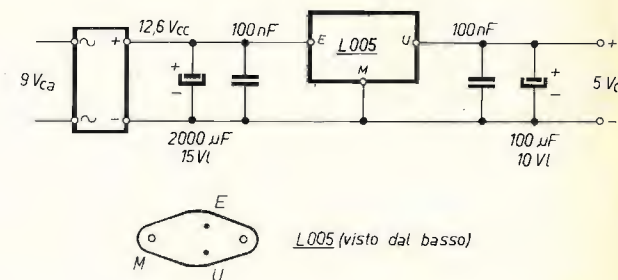

(*) Lo L005 ha un contenitore JEDEC TO-3, tanto per intendersi quello del 2N3055: la carcassa corrisponde a massa, la entrata E alla base e l'uscita U all'emettitore.

Il Digitalizzatore ha Pierinato (pardon) ha colpito ancora -



A.R.I. SEZIONE PROVINCIALE DI TERNI

5^a

MOSTRA MERCATO DEL RADIOAMATORE

TERNI 5 e 6 aprile 1975

Centro ANCIFAP
Terminale viale Brin

Informazioni:

A.R.I. c.p. 19 - 05100 TERNI

CB:

due progettini che possono servire
e
un progetto che serve senz'altro

IW2AIU, dottor Alberto D'Altan

Evviva le cose semplici ma che funzionano, mi scrive **Manrico D'Antilio**, viale dei Romanisti 225, 00196 Roma, e preceduto da questo motto mi insegna: 1° a improvvisare un'antenna, 2° a costruire un preamplificatore microfonic in quattro e quattrotto per far splatterare il baracchino.

Allora, ecco l'antenna improvvisata: (la parola a Manrico).

L'antenna consiste in uno stilo caricato alla base e il tutto viene fissato su di una piastra di alluminio che servirà da piano riflettente (...?... nota di D'Altan). Lo stilo con la bobina di carico (la quale verrà fissata in un cilindro di materiale isolante (per esempio un rocchetto di filo da cucito, vuoto, ovviamente!), potrà essere sistemato sulla piastra di alluminio, praticando un foro al centro della piastra. Naturalmente lo stilo, infilato nel rocchetto, non deve toccare la piastra. Per tenere ritto lo stilo si può « controventare » con quattro fili o cordicelle isolanti di nylon.

La piastra dovrà a sua volta essere fissata su qualcosa di isolante, ad esempio una sedia o la ringhiera del balcone se coperta da uno strato di vernice. Io ho dovuto installare questa antenna sul mio balcone, per l'impossibilità di metterne una in terrazzo, e sono riuscito a ottenere discreti risultati con un ROS 1,1:2 [Manrico, Manrico, non barare! il ROS sarà almeno 1:2,5, ma non importa (in questo caso)].

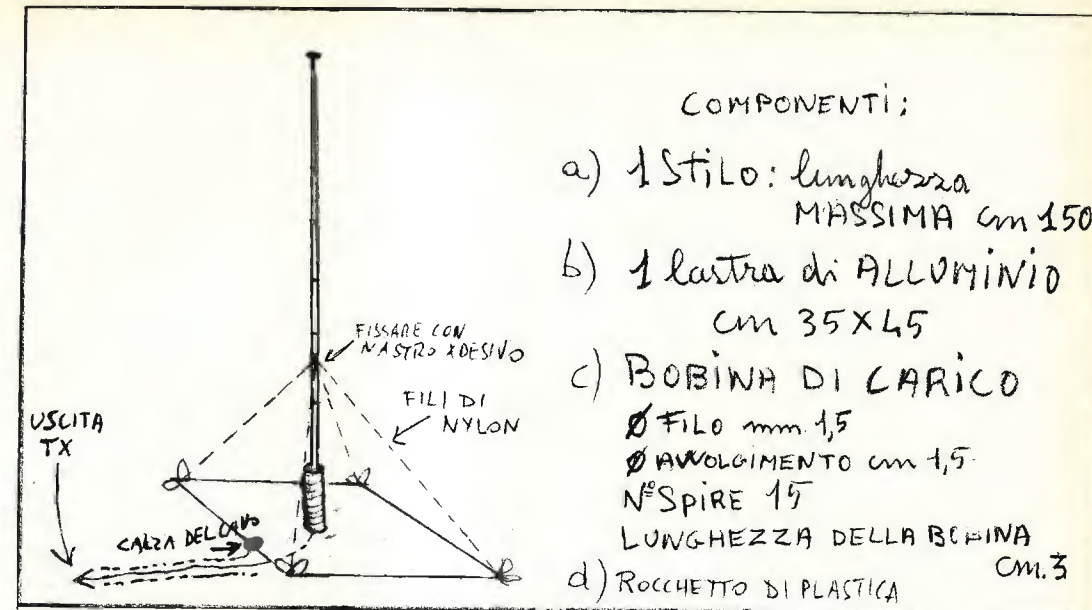

La taratura si effettua allungando o accorciando lo stilo.

Via ora con il preamplificatore microfonic:

Il circuito funziona con un transistor BC148 o BC149 reperibile oltre che in un negozio anche, come nel mio caso (di Manrico), sul circuito stampato di un vecchio radiomangiadischi passato a miglior vita.

Il micro è una capsula piezoelettrica che ho sistemato in un contenitore per radioline a transistor, insieme al circuito stampato. (Penso sia meglio schermare il tutto in una scatola metallica, nota di D'Altan).

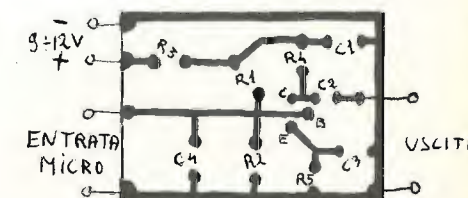
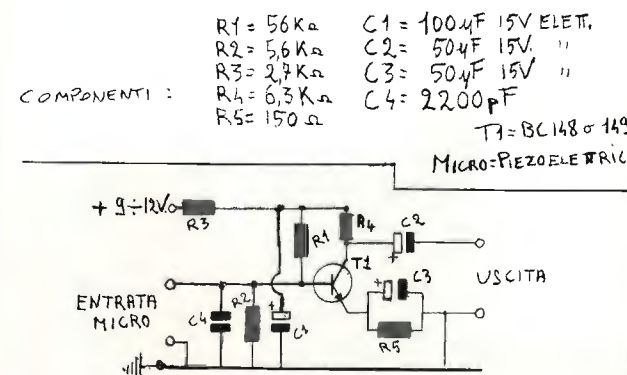

Il progetto senz'altro utile è quello di **Andrea Valdrè**, via Mascarella 77/2, 40126 Bologna, il quale presenta un ennesimo alimentatore stabilizzato che però (lo perdoniamo solo per questo) sopporta fino a 4 A e quindi può tornare comodo per qualche linearotto a transistor.

A pagina seguente vi riporto la descrizione, lo schema e il circuito stampato (cosa volete di più?).

Il circuito è classico: un comune darlington più un regolatore di tensione (l'integrato) che compara la tensione d'uscita con la tensione presente ai capi dello zener.
Inoltre vi è la protezione elettronica che è di grande aiuto nei cortocircuiti.

ALIMENTATORE STABILIZZATO 6 ÷ 18 V 3,5 A
RIPPLE ≤ 1 mV.

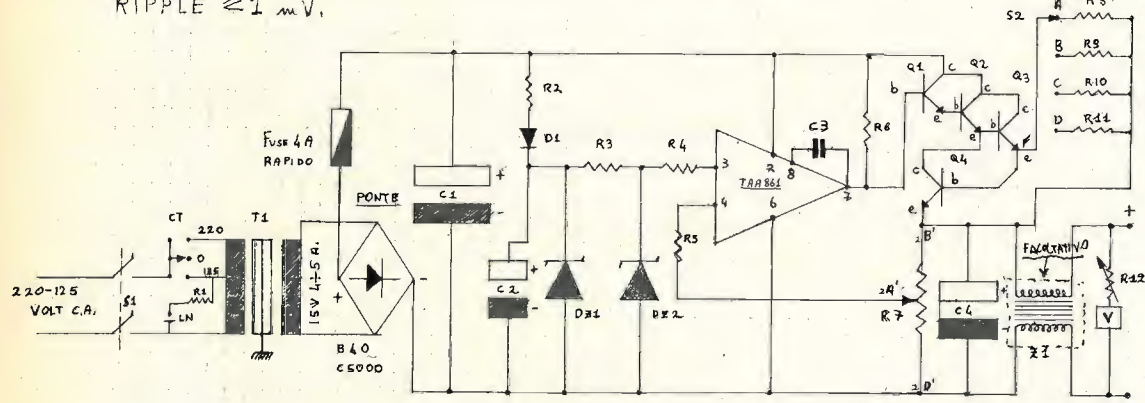

- R1 = 22 KΩ 1/2W 10%
- R2 = 1 KΩ 1/2W 5%
- R3 = 33 KΩ 1/2W 5%
- R4 = 10 KΩ 1/2W 5%
- R5 = 10 KΩ 1/2W 5%
- R6 = 3,9 KΩ 1/2W 5%
- R7 = POT. LIN. 25KΩ 2W
- R8 = 92 Ω 3W 5% (2%)
- R9 = 93 Ω 3W 5% (2%)
- R10 = 0,47 Ω 3W 5% (2%)
- R11 = 1,0 Ω 3W 5% (2%)
- R12 = TRIMMER 47KΩ 0,25W
- C1 = 2000 µF 50V ELETTR.
- C2 = 500 µF 50V ELETTR.
- C3 = 47 pF pin up (CERAMICO)
- C4 = 1000 µF 50V ELETTR.
- Z1 = 4 spire di filo bifilare su nucleo toroidale di ferrite mm 40 di altezza mm 20 di Ø mm 2 di spessore
- Q1 = 2N1711 (PICCOLA ALETTA T05)
- Q2 = 2N3055 ALETTA DA 45W T03
- Q3 = 2N3055
- Q4 = BD142 (2N3055) ALETTA A ROSETTA (OPZIONALE)
- D1 = DIODO AL SILICIO (FD100)
- DZ1 = 12V 400 mW 5%
- DZ2 = 6,2V 400 mW 5%
- IC = TAA 861 SIEMENS (PICCOLA ALETTA T05)
- T1 = TRAS. d. ALIM. PRIM. 220-125 V; SEC. 15 V, 4 ÷ 5 A
- PONTE RADDR. 40 VOLT 5 AMPERE.
- LN = LAMPADA AL NEON 80V CIRCA.

Limitazione corrente
A = 3,5 A
B = 2,5 A
C = 1,5 A
D = 0,5 A
Strumenti

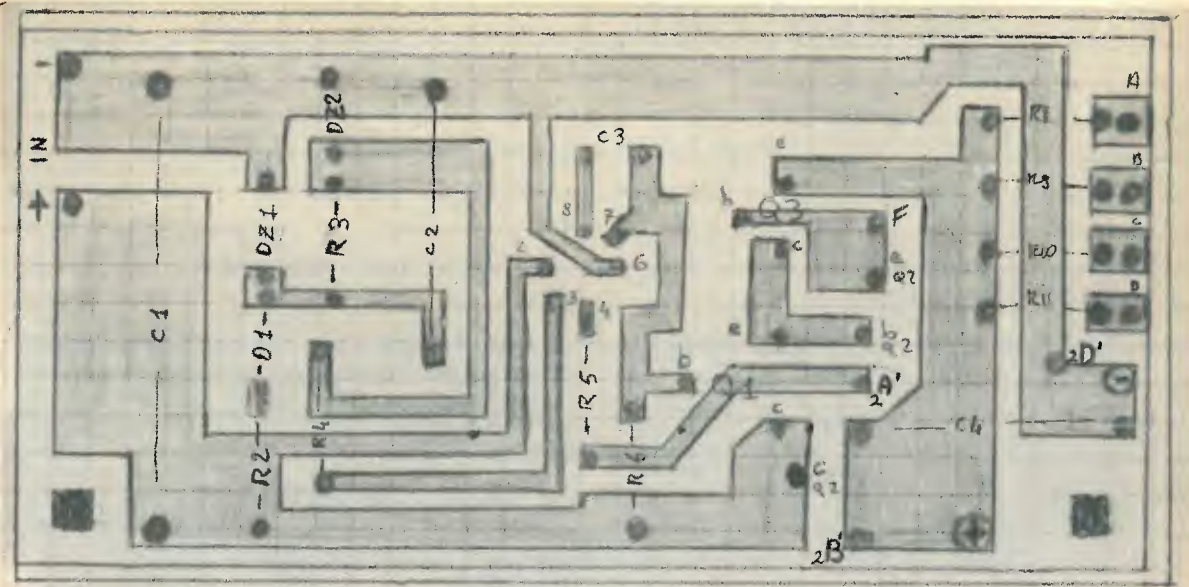
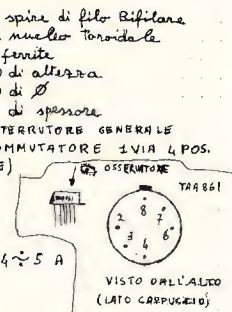

LATO COMPONENTI AV

SCALA 1:1

Di tale alimentatore ne ho realizzati diversi esemplari che hanno rivelato le seguenti caratteristiche:

- Uscita regolabile con continuità da 6 a 18 V
- Carico 3,5 ÷ 4 A_{max}
- Ripple inferiore o al massimo uguale a 1 mV a 17V e 3 A
- Peso 3,5 kg
- Dimensioni mm 160 x 150 x 85 (scatola in acciaio di Fantini).

Vi meraviglierete certamente del diodo D₁ e dello zener D_{Z1}, ma essi sono necessari per evitare il rumore prodotto dal D_{Z2}. Il C₂ fuga a massa eventuali rumori residui indesiderati.
In pratica D₁, D_{Z1} e C₂ funzionano come un filtro.
All'uscita ho applicato un filtro per livellare ulteriormente la tensione (che però non è indispensabile). Sarebbe opportuno sistemare dopo tale filtro un secondo condensatore elettrolitico da 1000 µF ma ho constatato che si può anche omettere senza pregiudicare le caratteristiche dell'alimentatore.
Il C₃ serve per evitare oscillazioni indesiderate dell'integrato.
I due transistor finali (2N3055) vanno sistemati su una bella aletta di raffreddamento (cm 10 x 8 x 3: larghezza, altezza, lunghezza).
Il BD142 non necessita di radiatore ma per maggior sicurezza ho montato una piccola rosetta (cm 4 x 4 x 2). La regolazione della tensione si effettua tramite R₇ e la corrente tramite S₂.
La spesa si aggira sulle 12 ÷ 15 mila lire (spesa veramente esigua rispetto alle prestazioni che offre).

12 e 13 aprile 1975
presso l'Ente Fiera Internazionale - piazzale J.F. Kennedy
23^a ELETTRA
Esposizione Mercato Internazionale del Radioamatore
Per informazioni rivolgersi alla:
Direzione, vico Spinola 2 rosso - 16123 GENOVA

Dom Serafini da New York

WSUF 1580 Country Music

Good morning and benvenuti... welcome to our show. Two hours of beautiful, romantic Italian music... That's how every Sunday morning begins at 10 O'Clock with the « Sounds of Italy » on WSUF, hosted by Domenico Serafini and Jay Minchilli. WSUF is at 1580 on your AM dial. The Sounds of Italy is unique in its own way. It features not only Italian music, but the continental musical culture of all of Europe especially amalgamated for your enjoyment. The music is diversified. It consists of hits of many years ago sung by new Italian and American singers, bringing back all the original romantic and nostalgic memories associated with the new dynamic interpretation and modern style. The hosts are also unique. Domenico Serafini is a veteran of « Italia Canta », an old radio show; a talent for the Italian Radio Network; and a correspondent for European and American Magazines. He is very active in the field of radio and TV production.



photo by Hadi Ipekyn
(a sinistra J. Minchilli, a destra Domenico Serafini)

Jay Minchilli is another veteran of Italia Canta, many times an MC; speaker; music consultant; promoter and producer. He is a very active business man. Sounds of Italy is a show for everyone to tune in every Sunday, after church when lingering over the second cup of coffee, while reading the Sunday comics and sniffing at the sauce simmering on the stove.

CB a Santiago 9+

© copyright cq elettronica 1975

a cura di **Can Barbone 1°**
dal suo laboratorio radiotecnico di
via Andrea Costa 43
47038 SANTARCANGELO DI ROMAGNA (FO)

(venticinquesima missione)

Ragazzi, scusatemi, sono in arretrato con la posta, non ricorro a meschine bugie incolpando le poste italiane, le vostre lettere arrivano, e come arrivano! Sono le mie risposte che tardano ad arrivare, ma ora di tempo ne ho pochino e sono costretto a rimandare, ripeto, a rimandare, perché prima o poi spero di farcela ad accontentare tutti. Suggestisco ancora una volta alcune cosette che mi permetteranno di smaltire la posta più agevolmente. Per cortesia, scrivete a macchina, non ho la laurea in egittologia e neppure in lingue orientali, ragion per cui mi riesce difficile tradurre sia i geroglifici che gli ideogrammi, inoltre se proprio non avete la ticchete-tacchete abbiate cura di scrivere stampatello almeno il vostro indirizzo: già più di una volta mi sono tornate indietro lettere col timbro

SCONOSCIUTO AL PORTALETTERE

Non inviate denaro, e neppure francorispota superiori alle tariffe, sono del tutto inutili gli ESPRESSI e quando vi rivolgete al sottoscritto abbiate la gentilezza di non darmi del « LEI », ma semplicemente del TU. Questo perché ho una particolare allergia che mi causa dei disturbi al piloro, al pancreas e al duodeno cosicché mi sento invadere da un fastidioso prurito se non mi si tratta confidenzialmente. I maligni possono anche insinuare che sono solo le mie pulci, ma io non mi curo di simili bassezze e vado, vado, vado a!?

A premiare i partecipanti al piccolo concorso lanciato nell'Ottobre scorso.

VINCE UN ABBONAMENTO ANNUALE a cq elettronica il signor Lucio Della Bianca, via Valleggio, 59 - 33100 UDINE, il quale per essere sicuro di vincere mi ha inviato ben due progetti. Lucio, a te il micro.

Tempo fa decisi che era venuto il momento di finirli con gli accordi fatti a « naso » sul mio TX valvolare (di cui ti ho inviato precedentemente lo schema, con la speranza che ti sia piaciuto (), e così nell'intento di stabilire se modulavo al 100% o se la modulazione fosse positiva, mi sono deciso ad auto-costruire un misuratore di campo che fosse veramente sensibile ed efficiente.*

(*) Trattasi di un ottimo TX a transistori e valvole che, spazio permettendo, non mancherò di pubblicare, complimenti Lucio!

Lo schema di partenza era diverso dall'attuale, il quale è il risultato di prove su prove, che mi hanno causato intere ore di intenso lavoro nel fare e disfare ciò che avevo fatto nei giorni precedenti e anche una certa dose di rabbia per gli ostacoli incontrati.

A parte questi inevitabili inciampi che si verificano nella carriera di ogni appassionato autocostruttore, devo dire che alla fine il « coso » che ne è scaturito mi ha soddisfatto in pieno, tanto che oltre a inscatolarlo ho pure diffuso lo schema elettrico nella mia città tra gli amici. Speriamo che non mi tolgano il saluto, hi. Bene, vediamo un po' sto circuito, che grazie alla presenza del FET risulta notevolmente più sensibile di altri circuiti da me provati che montavano dei normali transistori bipolari.

Lo schema a blocchi si può così riassumere:

schema a blocchi

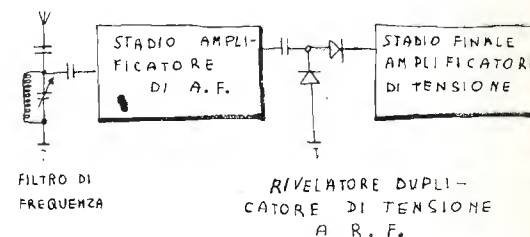

Si noti che oltre al fattore sensibilità ho tenuto conto anche della selettività, che pur non gareggiando con quella di un RX a doppia conversione è purtuttavia sufficiente a garantire l'eliminazione totale di qualsiasi emissione al di fuori della gamma dei 27 MHz.

Il tutto è stato realizzato su vetronite ramata da un solo lato e per comodità degli eventuali interessati riporto lo schema del circuito stampato.

I potenziometri presenti nel circuito vanno regolati in modo tale che la lancetta del microamperometro segni zero in assenza di segnali in antenna e con alimentazione inserita, ma sia in grado di dare una buona lettura in presenza di segnali forti.

Altro da dire non ho, eccetto il fatto di suggerire che con l'aggiunta di un'antenna adeguata, è più facile ora, a chi non può permettersi il lusso di acquistare un radiogoniometro, andare dritto dritto sotto casa dello scocciatore che lancia fastidiose portanti in giro per i canali CB. Naturalmente prima di « legnarlo » è bene, molto urbanamente, far notare alla vittima con quale modernissima diavoleria è stato pescato.

Mi raccomando, un CB corretto si limita a legnare i disturbatori solo a parole, chiaro? Ed ecco qua il frutto della mia fatica:

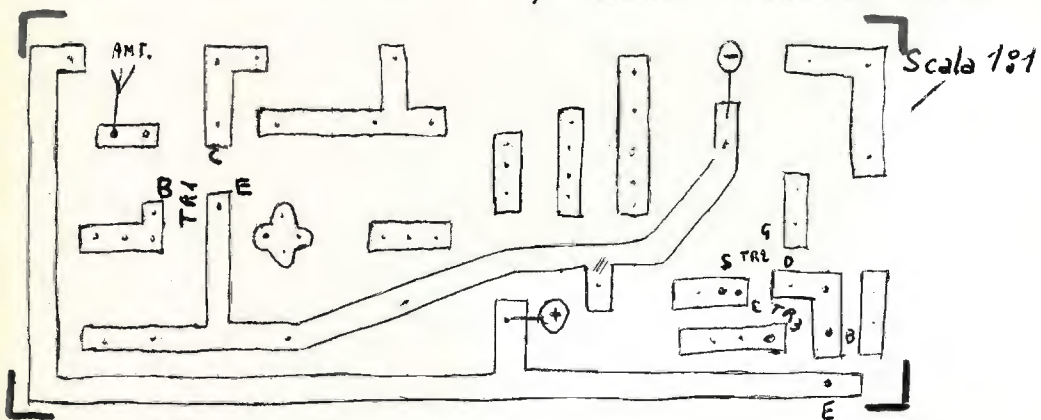
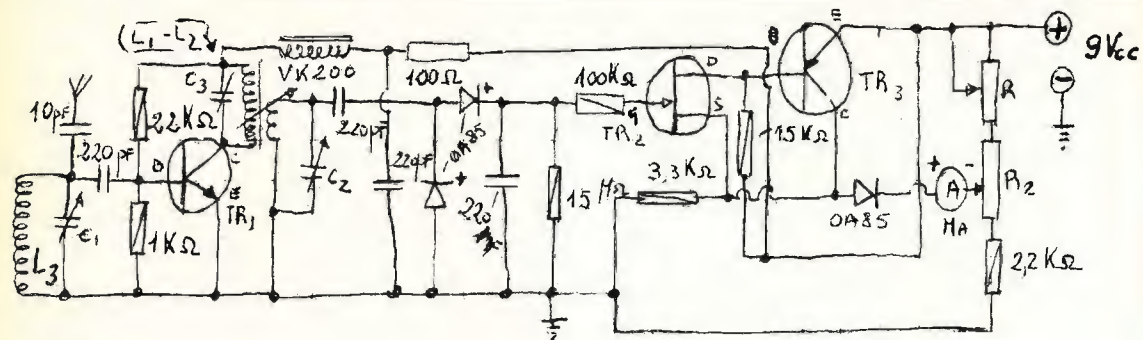

L_1-L_2 = primario 3 spire con filo 0,25mm. link = 5 spire
 filo 0,15mm. il tutto su supporto ϕ 0,45cm.

TR1 = 2N1711 TR2 = T1S3+ TR3 = AC188 C_1 = VARIABILE CERAMICO 200pF L_3 = 10 spire filo 1mm. avvolte su supporto ϕ 1mm. C_3 = VARIABILE CERAMICO 50pF. C_2 = VARIABILE CERAMICO 50pF
 R_1 = 10K Ω potenziometro lineare R_2 = 1K Ω potenziometro lineare MA = microampmetro 50 μ A f.s.

DELLA BIANCA LUCIO
 VIA VALEGGIO, 59
 33100 UDINE

Assieme al misuratore di campo ti allego anche lo schemino di un audace filtro d'antenna in quanto ritengo sar  senz'altro utilissimo a quei CB che si dedicano sia ai QSO DX che a quelli locali. Trattasi di un filtro a quarzi da me impiegato pi  volte e di sicuro affidamento il quale ha il vantaggio di essere molto pi  economico di quelli che si tro-

vano in commercio, e presenta l'indiscutibile pregio di non essere costretti a manomettere il proprio ricevitore. L'efficacia di tale filtro sta nel fatto che opera sul segnale in ingresso e non come al solito negli stadi di media frequenza, impedendo cos  che eventuali segnali interferenti si aggirino per gli stadi AF del ricevitore.

Questo accessorio, ben schermato in contenitore metallico,   applicabile a tutti i ricevitori, i quali automaticamente saranno in grado di combattere gli splatter molto pi  efficacemente di prima. Con i soli quarzi inseriti direttamente sul RX, i segnali subiscono un calo di circa un punto S da cui si rende necessario l'uso di un preamplificatore di AF a FET. La curva di selettivit  cos  ottenuta si restringe in maniera talmente ripida da giustificare questa modesta spesa, che pu  essere limitata ulteriormente se ci si accontenta di usare tale filtro solo su qualche canale, giacch  ne occorrono due identici per l'ingresso e l'uscita in ogni canale come vi   dato vedere dallo schema allegato. Ad ogni modo questo sistema di filtraggio   del tutto sperimentale, e quindi pu  anche darsi che altri su questo filone trovino un modo diverso per raggiungere lo scopo, mi sia concesso pertanto lo spunto per invitare gli appassionati a scrivermi per comunicarmi eventuali migliorie al mio schema, sar  felice di rispondere a tutti.

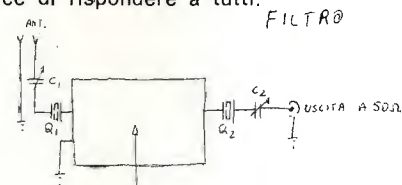

Qualsiasi pre-amplificatore con guadagno superiore ai 12db. e munito di FET (possibilmente a bassa fruscio) che lavorino in circuito cascode.

C_1 = variabile ceramico da 100 pF
 C_2 = variabile ceramico da 200 pF
 R_1-R_2 = Quarzi per RX di qualsiasi canale CB

P.S. Tutte le mie prove. Le ho effettuate con il mio RX RV 17 della ditta I.R.S.S.

Chiuso con Lucio passo a regalare qualche transistoro e un integrato μ A709 al carissimo Mauro Messerotti (Radio SPENNACCHIOTTO) via V. Locchi, 36 - 34123 TRIESTE, nonostante il forte prurito che mi causa la sua lettera per il motivo accennato pi  sopra. State a sentire:

Egregio Can Barbone 1^o,

Sono uno studente di fisica di Trieste appassionato alla Citizen's Band da ormai quattro lunghi, e proprio per tal ragione ho raccolto il Suo invito a progettare qualcosina inerente alla CB che sia di facile costruzione e abbastanza utile alla folta schiera degli appassionati di tale banda. Prima di passare alla descrizione del progetto, desidero farle presente che, visto e considerato che gli schemi, gira e rigira, sono sempre i medesimi, io ho preso lo spunto da un progetto di compressore della dinamica proposto da Sigfrido di Tor San Lorenzo nella rubrica **sperimentare** di **cq elettronica** 7/72.

Tale schema impiegava ben tre o quattro transistori e la mia fervida mente (o meglio il mio portafoglio da studente universitario qual sono) mi ha immediatamente suggerito di trasformarlo in un semplice preamplificatore microfonic a bassa impedenza d'entrata usando solo la parte iniziale del suddetto compressore. Come Lei potr  ben immaginare non   stata una cosa tanto semplice adoperare solo una parte dello schema senza apporvi alcuna modifica sostanziale e infatti tanto ho fatto e tanto ho sperimentato tra fischi laceranti e ululati tremendi che ne   uscito un progettino molto elementare e versatile, con una certa stabilit  termica e che non lamenta inconvenienti di sorta visto che io lo uso in mobile da un po' di tempo. Passiamo alla descrizione:   uno stadio preamplificatore monotransistor, che sarebbe con emettitore a massa se non vi avessi interposto un trimmer onde regolare agevolmente il guadagno per la miglior resa; l'entrata   per microfoni dinamici a bassa impedenza (300-600 Ω), infatti io uso un Philips da registratore, e l'uscita penso sia adatta al modulatore di qualsiasi ricetrasmettitore commerciale oltre che al mio Midland 13-795. I componenti sono tutti della massima reperibilit  e il loro numero   veramente esiguo. Il volume   regolabile mediante il potenziometro posto in parallelo all'uscita e l'alimentazione pu  andare dai 9 ai 13Vcc con la relativa variazione della preamplificazione. Raccomando un'adeguata schermatura del tutto onde evitare inneschi e suggerisco anche l'interposizione di un filtro a L sulla linea di alimentazione se si dovesse prelevare quest'ultima dal baracchino.

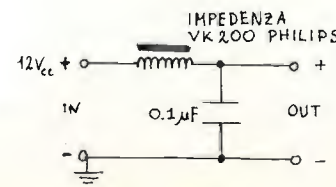
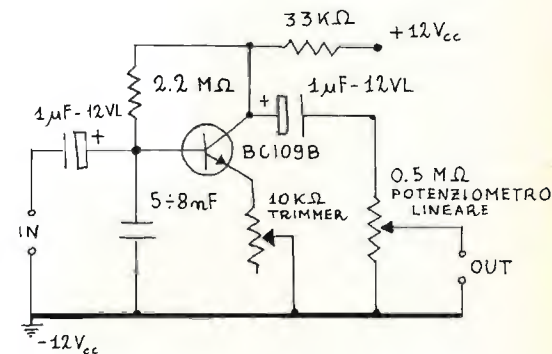

una antenna

Un problema notevole per tutti i dilettanti con problemi di spazio o di accesso a tetti e terrazzi, è la installazione di una antenna che porti un segnale decente al bocchettone di ingresso del ricevitore. Il problema, risolvibile anche dagli autocostruttori, ha ora una soluzione molto efficace per tutti coloro che preferiscono affidarsi a un prodotto industriale collaudato e dalle prestazioni garantite.

Una eccellente antenna attiva è stata infatti annunciata da poco dalla Eddystone Radio Ltd. di Birmingham, consociata della Marconi Italiana (via Comelico 3, 20135 MILANO, ☎ 02-5465541).

L'antenna attiva annunciata è costituita da uno stilo telescopico di circa 55 cm in estensione massima, fissato su un piccolo contenitore entro il quale è alloggiato un amplificatore RF. L'impiego è possibile su qualunque RX con ingresso a bassa impedenza ($50 \div 100 \Omega$), via cavo coassiale.

Questa antenna attiva fornisce un utile guadagno nell'intervallo 10 kHz \div 30 MHz.

L'alimentazione è a batteria (interna o esterna, a piacere), e l'accessorio è progettato in modo da poter essere posato su un tavolo (o dovunque si voglia) vicino al ricevitore, o anche fissato meccanicamente ad esso.

lo ho provato in diverse occasioni questo dispositivo, trovandolo molto utile: non fa mira-

attiva

ing. Marcello Arias

coli, e non potrebbe farli, ma migliora decisamente la resa in condizioni di installazioni urbane un po' « cieche » e in generale in zone di debole segnale.

Penso che per problemi tecnici di installazione (per quanto facilissima), o di acquisto, la Marconi Italiana sia senz'altro interpellabile all'indirizzo sopra riportato. * * * * *

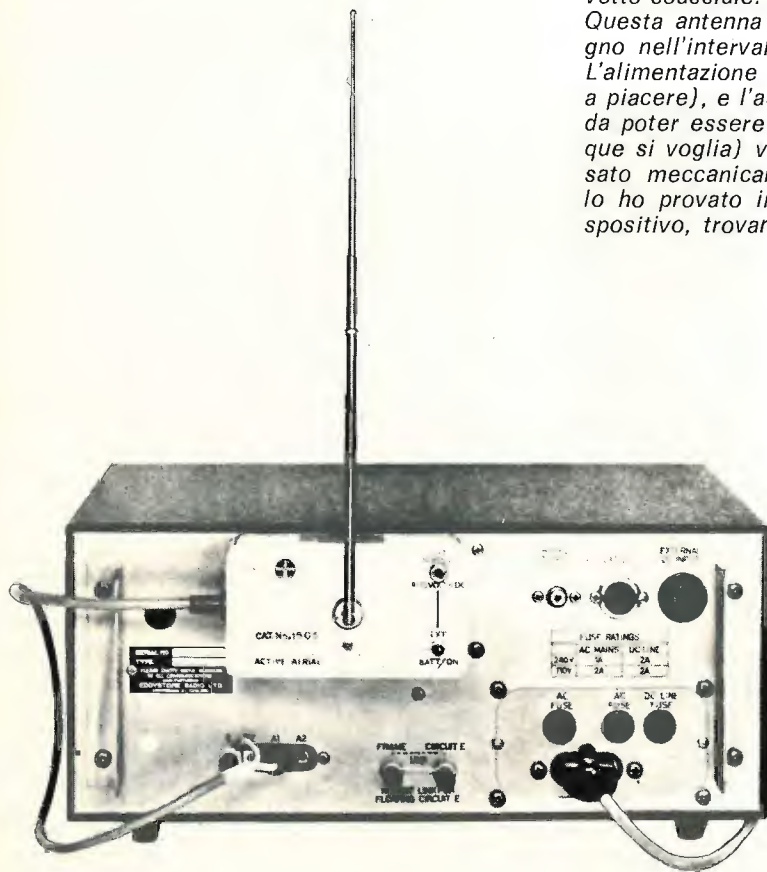
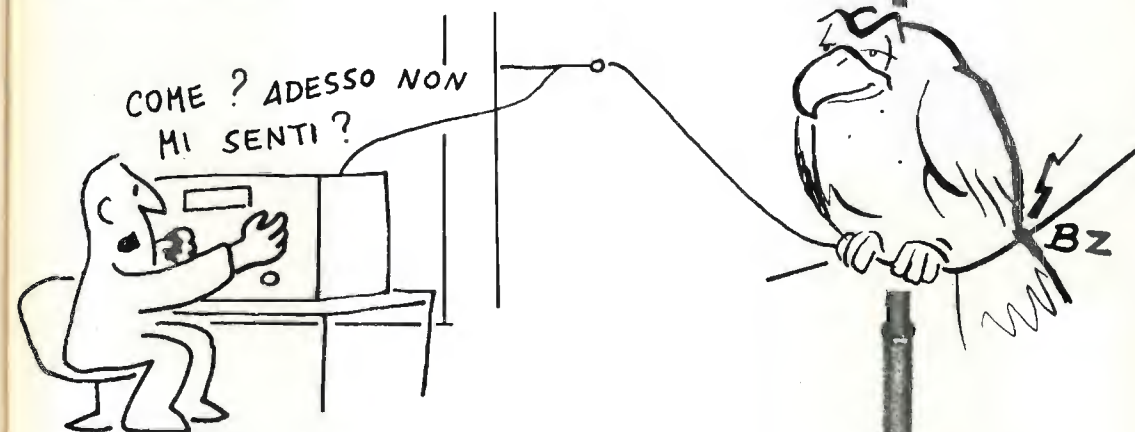

Esempio di installazione della antenna attiva (n. catalogo Eddystone 1506) su un ricevitore (... Eddystone modello 1001).



Effemeridi

a cura del prof. Walter Medri

ORA LOCALE più favorevole per l'Italia e relativa ai satelliti APT sotto indicati

giorno	ESSA 8	NOAA 2	NOAA 3
	orbita nord-sud ore	orbite nord-sud ore	orbite nord-sud ore
15/3	10,32	8,42	9,09*
16	11,23*	9,37	8,23
17	10,19	8,37	9,34*
18	11,10*	9,32*	8,48
19	10,07	8,32	9,58
20	10,58*	9,27*	9,13*
21	9,55	8,27	8,27
22	10,45*	9,22*	9,37*
23	9,42	8,23	8,52
24	10,34	9,18*	10,03
25	11,25	10,13	9,17*
26	10,21	9,13*	8,31
27	11,12*	10,08	9,41
28	10,09	9,08*	8,56*
29	11,00*	10,03	8,09
30	9,56	9,03*	9,19*
31	10,47*	9,58	8,33
1/4	9,44	8,59	9,44
2	10,35	9,54	8,58*
3	11,26*	8,54	8,12
4	10,23	9,49*	9,24*
5	11,14*	8,49	8,37
6	10,10	9,44*	9,48
7	11,01*	8,44	9,02*
8	9,58	9,39*	8,16
9	10,49*	8,39	9,28*
10	9,45	9,34*	8,42
11	10,36	8,34	9,51
12	11,28*	9,29*	9,05*
13	10,24	8,30	8,20
14	11,15*	9,24*	9,31*
15	10,12	8,25	8,44

Nota: Attenzione, il nuovo satellite APT NOAA 4 funziona regolarmente e fornirà le effemeridi appena sarò in possesso dei dati orbitali definitivi (vedi cq 1/75).
Il NOAA 2 è ancora funzionante, ma viene attivato saltuariamente di rincalzo al NOAA 3 e NOAA 4, per cui la sua ricezione non è quotidiana come per l'ESSA 8, il NOAA 3 e il NOAA 4.

L'ora indicata è quella locale italiana e si riferisce al momento in cui il satellite incrocia il 44° parallelo nord, ma con una tolleranza di qualche minuto può essere ritenuta valida anche per tutta l'Italia peninsulare e insulare.

L'ora contraddistinta con un asterisco si riferisce all'orbita più vicina allo zenit per l'Italia.

Per ricavare l'ora del passaggio prima o dopo a quello indicato in tabella basta sottrarre (per quello prima) o sommare (per quello dopo) all'ora indicata il tempo equivalente al periodo orbitale del satellite (vedi esempio su cq 1/71 pagina 54).

EFFEMERIDI NODALI più favorevoli per l'ITALIA e relative ai satelliti APT sotto indicati

giorno	ESSA 8	NOAA 2	OSCAR 7
	ora GMT	ora GMT	ora GMT
15/3	170,6	170,6	19,33,12
16	155,4	155,4	18,32,32
17	169,0	169,0	19,26,49
18	153,8	153,8	18,26,10
19	167,4	167,4	19,20,27
20	152,2	152,2	18,19,47
21	165,8	165,8	19,14,04
22	179,4	179,4	20,08,21
23	164,2	164,2	19,07,42
24	177,8	177,8	20,01,59
25	162,6	162,6	19,01,19
26	176,2	176,2	19,55,36
27	161,0	161,0	18,54,57
28	174,6	174,6	19,49,14
29	159,4	159,4	18,48,34
30	173,0	173,0	19,42,51
31	157,8	157,8	18,42,12
1/4	171,4	171,4	19,36,29
2	156,2	156,2	18,35,49
3	169,8	169,8	19,30,06
4	154,7	154,7	18,29,26
5	168,2	168,2	19,23,43
6	153,1	153,1	18,23,04
7	166,6	166,6	19,17,21
8	151,5	151,5	18,16,41
9	165,0	165,0	19,10,58
10	178,6	178,6	18,10,19
11	163,4	163,4	19,04,36
12	177,0	177,0	18,03,56
13	161,8	161,8	18,58,13
14	175,4	175,4	19,52,30
15	160,2	160,2	18,51,51

NON PERVENUTE

Nota: Frequenze dei beacons 29,503 MHz con 0,4 W, 145,975 MHz con 0,2 W e 435,1 MHz con 0,4 W.
Frequenze di uscita dei due ripetitori 29,400 a 29,500 MHz con 2 W e 145,925 a 145,975 MHz con 8 W.
Ricordo che il Coordinatore A.M.S.A.T. per l'Italia è il dottor Giorgio Giro (I3BMV) di Trieste, casella postale 372.
Per l'interpretazione delle effemeridi nodali, vedere cq 2/75 e cq 3/75.

● rubrica di RadioTeletype
● Amateur TV
● Facsimile
● Slow Scan TV
● TV-DX

coordinata dal
professor Franco Fanti, I4LCF
via Dall'olio, 19
40139 BOLOGNA

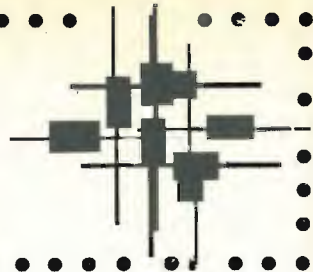

© copyright cq elettronica 1975

Risultati 4th WW RTTY DX-Contest

Il C.A.R.T.G. (Canadian Amateur Radio Teletype Group) ha comunicato i risultati del 14° World-wide RTTY DX «Winnipeg Centennial» Sweepstakes che si è svolto il 5-7 ottobre 1974.

I primi dieci classificati sono:

1) LU2ESB	3.505.384	6) I6NO	1.206.038
2) KH6AG	2.066.316	7) W4CQI	1.156.450
3) K4GMH	1.769.468	8) KZ5BH	1.093.585
4) W3EKT	1.600.154	9) K7MNZ	1.078.492
5) I5WT	1.271.104	10) DL1VR	1.069.350

Gli altri italiani sono: 12) IT9ZWS (940.504), 13) I5CLC (895.448), 27) I1PXC (433.064), 31) I8AA (360.825), 48) I0ZAN (176.685).
SWL: 1) K1LPS/I8 Larry Filby, 4) Alberto Marchesini.

Risultati 10° Contest A. Volta

Il Club SSB & RTTY di Como ha comunicato i risultati del 10° A. Volta RTTY DX Contest che si è svolto il 18 dicembre 1974.

I primi dieci classificati sono:

1) K4GMH	34.437.676	6) I6NO	13.211.968
2) W3EKT	33.156.432	7) I8AA	9.733.300
3) DL0TD	16.717.044	8) K4YZV	6.999.980
4) I5WT	14.337.440	9) W3CRG	6.127.440
5) I1YTL	14.295.600	10) K6WZ	4.649.472

Gli altri italiani sono: 28) I2ILW (1.020.789), 30) I1PXC (947.380), 45) I0ZAN (379.799), 59) I2II (69.960), 64) I0TTC (42.952), 69) I8AMP (11.248).
SWL: 3) Roberto Giarnello, 4) Mario Tosolini, 8) Alberto Marchesini.

* * *

Due contest in cui gli italiani, e per l'occasione I5WT e I6NO, si sono piazzati molto bene come ennesima riprova dell'ottimo livello raggiunto dai nostri RTTYers. Per I6NO è inoltre un ulteriore notevole passo avanti per il conseguimento del Campionato del Mondo RTTY. * * * * *



Tutti i componenti riferiti agli elenchi materiale che si trovano negli schemi della rivista sono anche reperibili presso i punti di vendita dell'organizzazione G. B. C. Italiana



I4HHL, prof. Paolo Taddei Masieri

3. AMPLIFICATORE DI POTENZA 432 MHz

Dopo aver descritto nei due articoli precedenti il triplicatore 144→432 MHz e il convertitore 432→144 MHz, mi accingo a esporre la possibilità di poter incrementare il segnale in uscita dal triplicatore sino a raggiungere una potenza massima antenna di 30 W.

La potenza utilizzabile all'uscita del triplicatore, al cui ingresso sia stata posta una potenza in 144 MHz di circa 10 W, è di 4 W (effettivi) dopo i filtri alla frequenza. Questo segnale presentato a un transistor adeguato può raggiungere all'uscita del medesimo una potenza di circa 12 W in classe C che a sua volta, nuovamente amplificato da un successivo transistor di potenza pure in classe C, può erogare un'uscita di 30 W al carico fittizio di 52 Ω.

Schema a blocchi dei tre elementi.

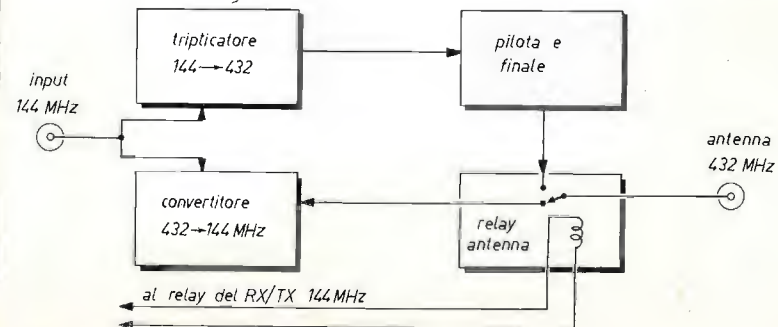

Il misuratore di uscita relativo può essere applicato al polo caldo del connettore di antenna come da schema indicativo.

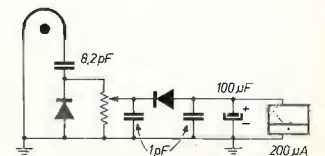

Il connettore input è PL, quello di antenna è N. I cavetti che provengono dal PL sono a 75 Ω; della lunghezza di 10,5 cm quello verso il triplicatore; di 8,5 cm quello verso il converter.

I transistori impiegati possono essere il CTC C12-12 e il C25-12 pure CTC, oppure la coppia Motorola 2N5946 e 2N6136, oppure i Philips BLX68 e BLX69 (con questa coppia si può ottenere l'erogazione di 20 W). Il guadagno relativo è di 6 dB per il primo stadio e di 4 dB per il secondo stadio. Il circuito sia del primo che del secondo amplificatore è ricavato su di una piastra ramata da ambo i lati (vetronite), sul lato superiore per il circuito del driver sono incisi tutti i punti di contatto e cablaggio dei singoli componenti, il transistor è immerso al centro attraverso una feritoia rotonda che gli dà la possibilità di essere fissato al dissipatore.



Il finale propriamente detto è pure immerso attraverso una feritoia circolare per essere fissato inferiormente al dissipatore (il dissipatore è unico per ambedue i transistori).

La parte della piastra ramata relativa al circuito del finale di potenza presenta solo tre isole corrispondenti al posizionamento della base del transistor, del collettore, e al punto di alimentazione; tutta la rimanente superficie è ricoperta in continuità di rame.

Su questa sono posti i trimmers d'entrata e quelli di uscita che sono fissati alla piastra medesima.

Tutto il circuito del finale è racchiuso entro schermatura, una centina pure metallica (ottone) divide il circuito d'entrata da quello di uscita all'altezza del centro del transistor e con direzione emettitore-emettitore (il circuito di base non deve vedere il circuito di collettore) (vedi foto).

I trimmers sono ceramici per altissime frequenze, con dielettrico mica, le linee risonanti sono in aria, formate da striscie di lamierino di rame (0,2 mm di spessore) e poste tra i trimmers di entrata e la base e collettore e i trimmers di uscita. Il posizionamento di queste è ortogonale al piano del circuito.

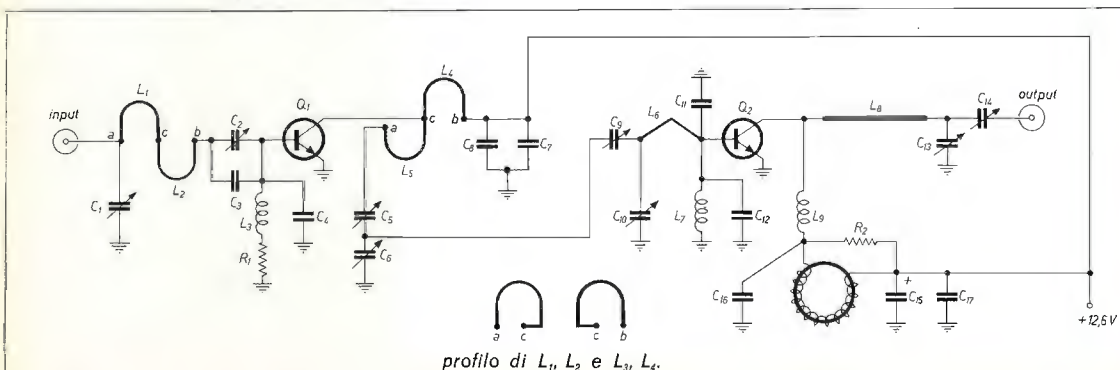

Affiancando le due unità di L_1 , L_2 e L_3 , L_4 si avranno i punti c degli archi ac uniti ai punti c degli archi cb, e alle estremità a e b.

L'alimentazione del finale attraverso la schermatura con condensatore passante e percorre un choke avvolto su toroide con sistema di fuga all'entrata e all'uscita prima di raggiungere il collettore del transistor C25-12. Il consumo totale dell'amplificatore di potenza a 12,6 V è di 6 A.

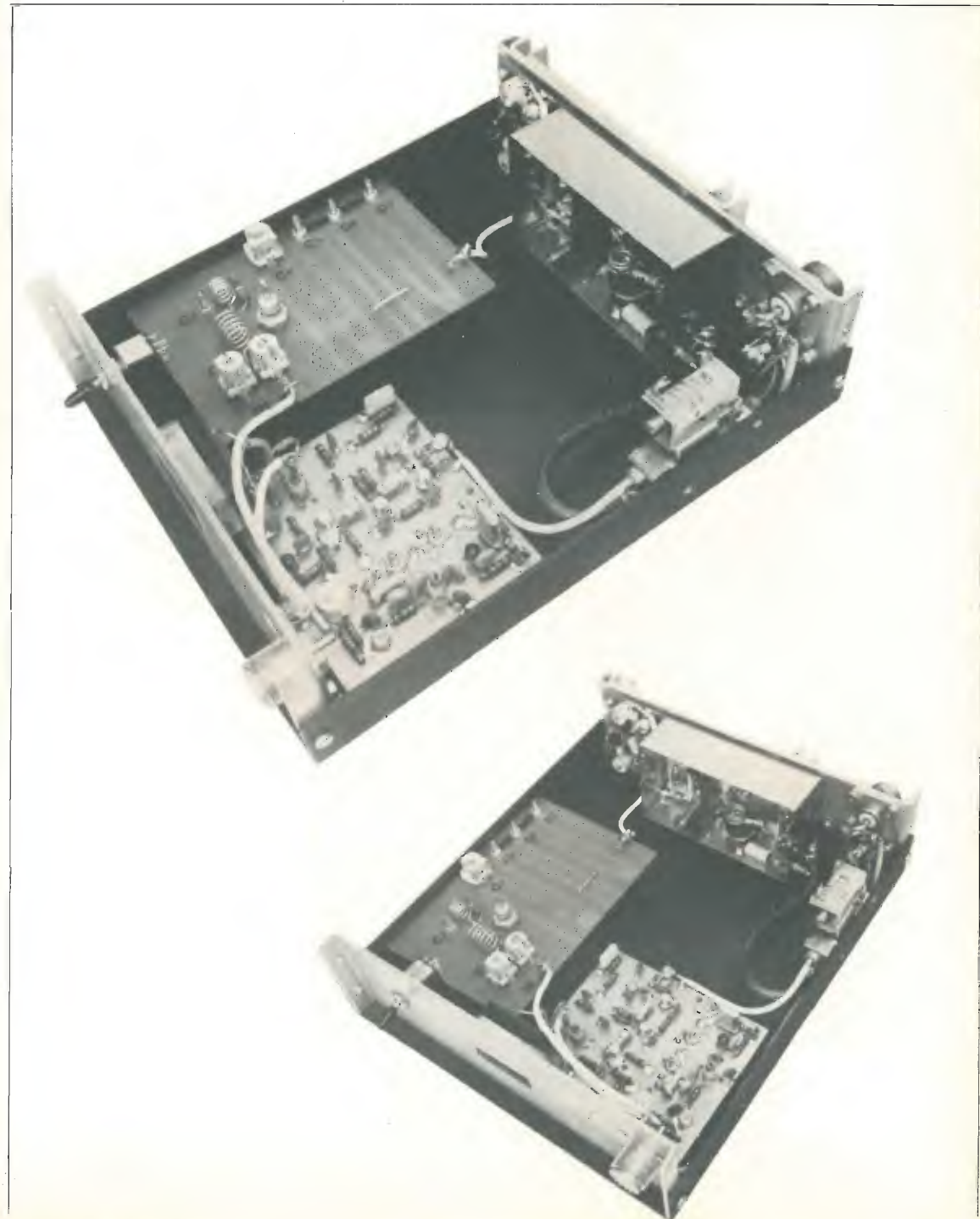

La messa a punto del circuito e relativa taratura si ottengono applicando all'uscita del driver un wattmetro terminale 52Ω nominali e che accetti la frequenza di 432 MHz (alimentare il solo driver con 12,6 V), iniettando all'entrata del circuito



Due viste interne

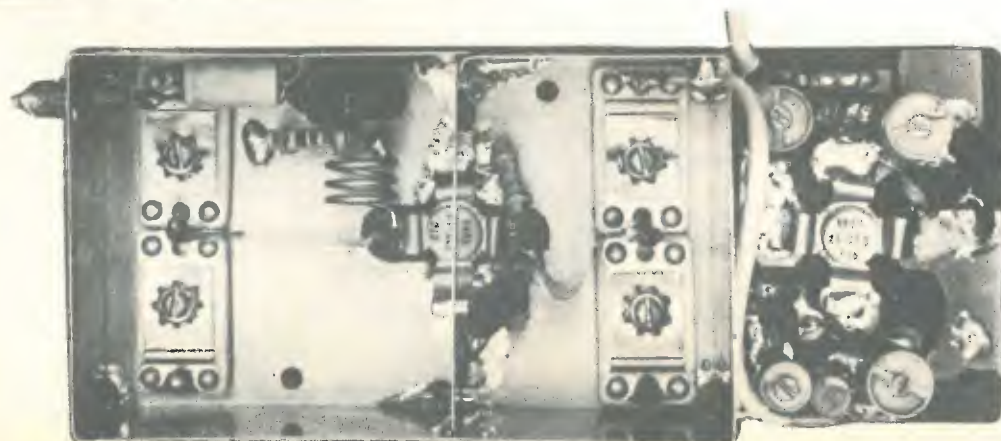

il segnale proveniente dal triplicatore e accordando i trimmers d'entrata e di uscita per la massima lettura (applicando un amperometro in serie all'alimentazione) e relativo minimo assorbimento in ampere (l'uscita è di circa 11 W). Successivamente togliere il wattmetro e inserirlo all'uscita del finale, collegare l'uscita del driver all'entrata del finale e alimentare pure questo a 12,6 V e con l'amperometro inserito ripetere le stesse operazioni di taratura agendo sui trimmers di entrata e di uscita per il minimo assorbimento e la massima potenza misurata. Al wattmetro si potrà leggere una potenza di 30 W dopo le correzioni fini dei trimmers.

A questo punto l'amplificatore è pronto per essere impiegato.

I componenti

C_1, C_2, C_3	$5,5 \pm 18 \text{ pF}$	ceramici
C_6	$3 \pm 24 \text{ pF}$	ceramico
C_3	6 pF	ceramico a disco
C_4	8,2 pF	ceramico a disco
C_7	2,2 nF	ceramico a disco
C_8	10 nF	ceramico a disco
$C_9, C_{10}, C_{13}, C_{14}$	$2 \pm 25 \text{ pF}$	ceramici a libretto, mica
C_{11}, C_{12}	3,3 pF	tubetto, NPO
C_{15}	10 μF , 25 V	elettrolitico
C_{16}	100 pF	tubetto
C_{17}	0,1 μF	disco
R_1	10 Ω	1/8 W, impasto
R_2	15 Ω	1/2 W, impasto
L_1, L_2, L_4, L_5	filo rame smaltato \varnothing 0,5 mm, lunghezza 29 mm, ripiegato come da figura; L_1, L_2 sono strettamente affiancate e così pure L_4 e L_5	
L_3	13 spire affiancate strette filo rame \varnothing 0,3 mm, smalto, avvolto su \varnothing 5 mm, autosopportante	
L_6	lamierino rame argentato spessore 0,2 mm, altezza 12,5 mm, lunghezza 19 mm	
L_7	19 spire affiancate strette (0,47 μHy) filo rame \varnothing 0,3 mm, smalto, avvolto su \varnothing 5 mm, autosopportante	
L_8	lamierino rame argentato spessore 0,2 mm, altezza 12,5 mm, lunghezza 25 mm	
L_9	3 spire filo rame argentato \varnothing 1 mm, spaziate di un diametro, avvolte su \varnothing 9 mm, autosopportante	
L_{10}	25 spire \varnothing 0,5 mm, smalto, avvolte su toroide con foro centrale \varnothing 11 mm e foro di spessore 3 mm	

Lo schermo della cella del finale è di 25 mm di altezza, le dimensioni della piastra stampata sono 52 x 130 mm.

Il contenitore del finale è di 52 x 89 mm.

La prima cella è di 52 x 37 mm, la seconda 52 x 51 mm.



MIARCUCCI

S.p.A.

Via F.lli Bronzetti, 37 - 20129 MILANO - tel. 73.86.051

Generatore RF sweeper a banda stretta (200 kHz ÷ 25 MHz)

IØFDH, Riccardo Gionetti



Essendomi trovato spesso in difficoltà nell'effettuare misure su circuiti ad alta frequenza e considerando il costo per me elevato di un oscillatore RF commerciale, decisi di autocostruirmi un oscillatore RF con delle buone caratteristiche tecniche. Nelle mie intenzioni c'era anche il proposito di avere un qualcosa in più che mi avrebbe permesso non solo di effettuare le tradizionali misure ma anche di poter visualizzare su di un oscilloscopio la curva di risposta di un filtro a cristalli, di un circuito risonante, ecc., ed è nato così questo strumento che pur non avendo pretese professionali può senz'altro svolgere un ruolo di primaria importanza nel laboratorio di ogni sperimentatore.



Caratteristiche tecniche

- Gamma di frequenza 200 kHz ÷ 25 MHz in cinque gamme.
- Tensione d'uscita max 300 mV; minima circa 10 μ V.
- Attenuazione variabile con controllo elettronico e a scatti con commutatore in steps (passi) di 10 dB per un complessivo di 60 dB.
- Δf_{max} variabile da un minimo di 5 kHz (400 kHz) a un max 1,5 MHz a 25 MHz. Per Δf_{max} s'intende la differenza tra la f_{max} e la f_{min} , cioè le frequenze massima e minima raggiungibili con la variazione della capacità del diodo varicap.
- Frequenza di sweep circa 30 Hz.
- Sweep automatico o manuale.

Schema a blocchi

Il generatore RF è composto dei seguenti stadi:

- Oscillatore RF
- Amplificatore RF
- Circuito di spegnimento
- Generatore di sweep
- Misuratore di RF
- Attenuatore variabile e a scatti
- Alimentatore.

L'oscillatore RF è costituito da un FET che permette non solo di ottenere un'ottima stabilità di frequenza ma anche una notevole escursione della stessa, in questo caso da 200 kHz a 25 MHz.

Schema a blocchi

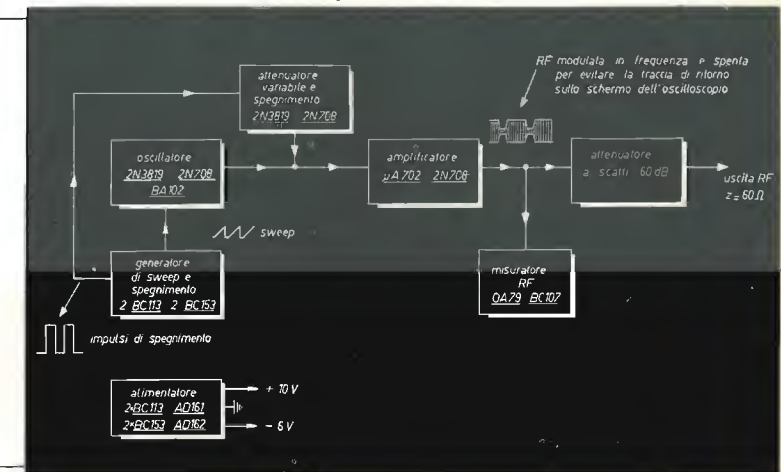

Per frequenze superiori si può operare in armonica. Sul circuito LC si può notare un reed-relay la cui funzione è quella di inserire il varicap e disinserire il compensatore C_p (questa commutazione si è resa necessaria per evitare spostamenti di frequenze passando dalla funzione « generatore RF » a « generatore sweeper ». La RF viene prelevata dal link di reazione tramite un emitter follower e quindi inviata all'ingresso dell'amplificatore costituito da un μ A702 e da un emitter-follower.

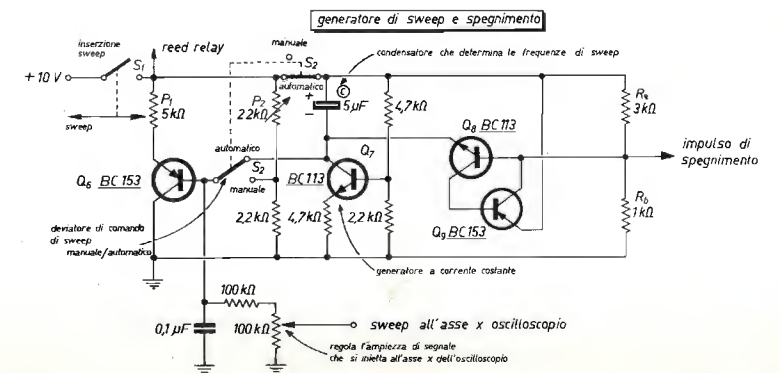

Il condensatore variabile deve essere di buona qualità e con una demoltiplica di almeno 10:1.

L'attenuatore dovrebbe essere costruito come da disegno se si vogliono ottenere i 60 dB di attenuazione. Il commutatore dovrebbe essere a due sezioni: sulla prima vanno saldate le resistenze delle prime quattro cellule (10 ≈ 40 dB), le altre sulla seconda piastra.

Le due piastre dovranno essere schermate.

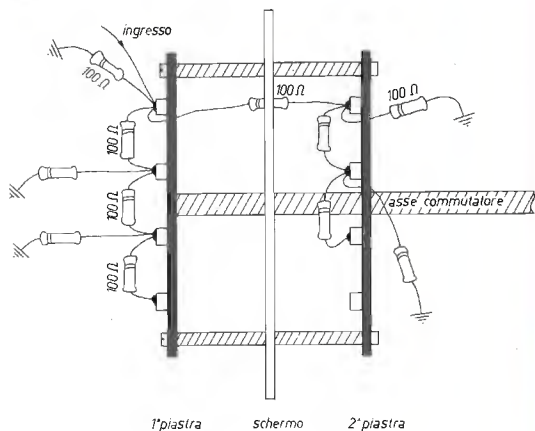

Modo di operare con il generatore

L'impiego del generatore non presenta difficoltà; basteranno alcune misure per capirne completamente il funzionamento e apprezzarne l'utilità.

Supponiamo di dover effettuare una misura di frequenza.

Innanzitutto dovremmo portarci sulla banda desiderata, agendo sul commutatore, e successivamente sul comando di sintonia, l'interruttore S_1 dovrà essere aperto (potenziometro P_1 tutto da una parte) poiché momentaneamente non ci interessa lo spostamento automatico della frequenza. Se ci interessa, inoltre, un livello di RF ben determinato, agire sul potenziometro « gain » o sull'attenuatore a scatti. Supponiamo ora di volere visualizzare sullo schermo dell'oscilloscopio la curva di risposta di un filtro a quarzi: si dovrà disporre di un oscilloscopio e di un rivelatore RF.

Per effettuare la misura (vedi schizzo)

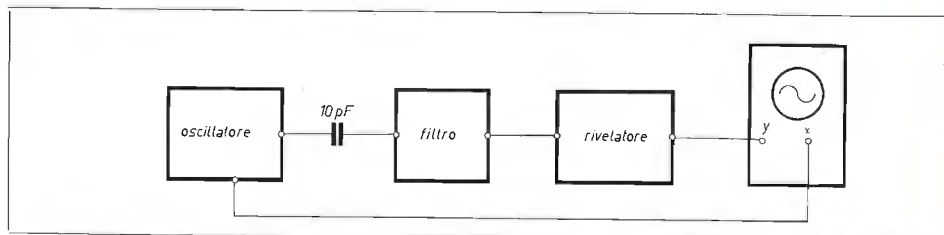

ripetere tutte le operazioni precedentemente descritte, poi quando si è sulla frequenza di lavoro inserire lo sweep tramite l'interruttore posto sul potenziometro P_1 ; il deviatore S_2 dovrà essere in posizione « automatico »; agendo inoltre su P_1 si varierà a piacere l'ampiezza di sweepaggio e quindi la dimensione della curva di risposta del filtro sullo schermo. Se non si dispone di un oscilloscopio si potrà ugualmente utilizzare un voltmetro elettronico, però in queste condizioni lo sweepaggio non potrà essere più automatico, quindi si dovrà spostare il deviatore S_2 in posizione « semiautomatico »; in queste condizioni, con P_1 si varierà la frequenza manualmente mentre con P_2 si varierà l'ampiezza di questo spostamento.

Si può verificare il caso che non si riesca a visualizzare la curva di risposta di un normale LC poiché la variazione di frequenza in quel punto è troppo stretta, in questo caso si può effettuare ugualmente la misura di banda agendo sul comando di sintonia.

Taratura del generatore

La taratura del generatore richiede un po' di pazienza e qualche strumento, e può essere eseguita nei seguenti modi: tramite ricevitore, con il sistema a battimenti, o con il contatore. Esaminiamo esclusivamente il sistema a battimenti, che è forse il più complesso da eseguire.

Si dovrà disporre di un generatore, di un mixer e di un oscilloscopio o amplificatore di BF; per l'esecuzione vedere lo schizzo.

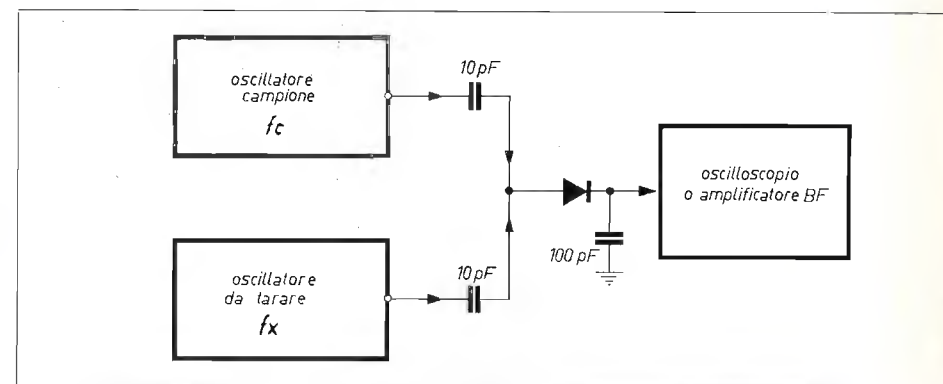

Le due frequenze saranno uguali quando si sarà annullata la nota audio di battimento cioè dovrà verificarsi la condizione $f_x - f_c = 0$.

Attenzione alle armoniche, per cui si dovrà procedere sempre dalle gamme alte alle basse.

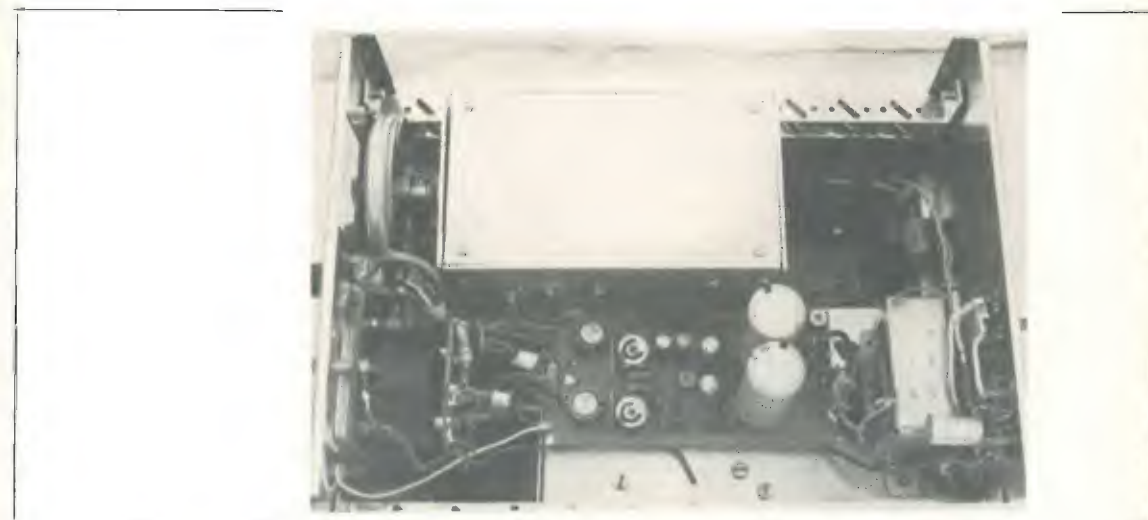

La frequenza di sweep è di circa 30 Hz ed è un po' troppo veloce per la taratura dei filtri a cristalli per cui proporrei di inserire un deviatore tramite il quale si possa cambiare capacità e quindi la cadenza.

Per la taratura del misuratore di RF, operare nel modo seguente: si dovrà disporre di un oscilloscopio all'uscita del generatore, portare a fondo scala lo strumento agendo sul potenziometro « gain » quindi misurare il valore di picco della RF con l'oscilloscopio. Questa operazione va ripetuta ai vari livelli fino a ottenere la curva di taratura dello strumento.

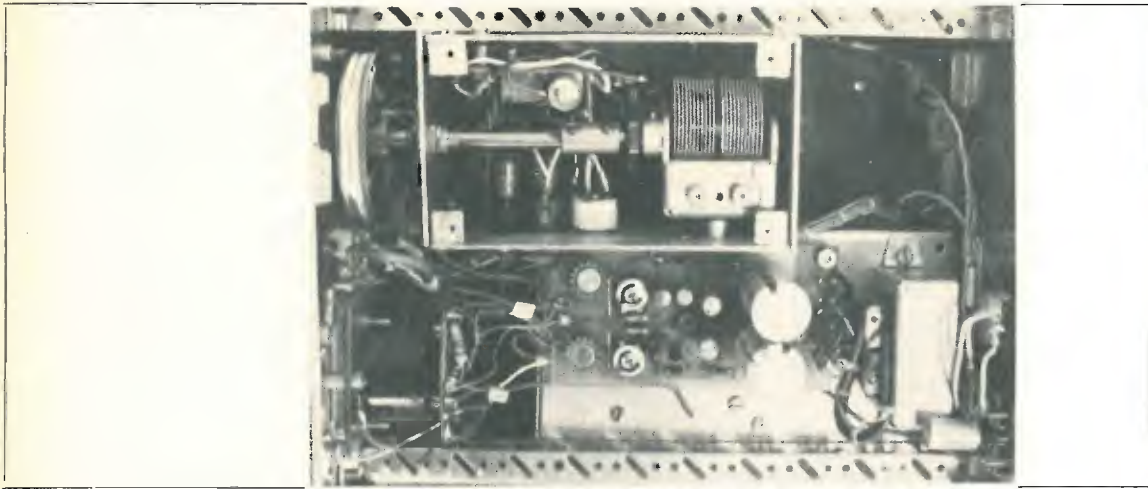

Esempio di impiego dell'attenuatore e del misuratore di RF: supponiamo di volere all'uscita 100 μ V: regoliamo il potenziometro « gain » fino a leggere sullo strumento 100 mV quindi inseriamo 60 dB di attenuazione. Oppure regoliamo il potenziometro « gain » sino a leggere 30 mV quindi inseriamo 50 dB di attenuazione.



Sperando di essere stato esaurientemente chiaro, vi ringrazio per la cortese attenzione. *****

Come risparmiare 5 klire

suggerimento di modifica al timer fotografico di Paolo Jacona

Armando Petrinelli

Nel numero di gennaio di cq mi ha interessato il progetto di Paolo Jacona, ma nella zona di Torino mi è stato impossibile trovare i Contraves a uscita binaria; nelle pagine catalogo della rivista ho trovato gli aggeggi in questione ma i prezzi, le spese di spedizione, il vincolo del minimo di ordinazioni, il prevedibile ritardo postale mi hanno indirizzato verso una soluzione che oltre tutto si è rivelata economica.

Per l'impostazione del tempo di esposizione al posto dei due Contraves e dei due 7400 invertitori metto due 7490 e li comando con il segnale di 1 Hz tramite due semplici pulsanti come da schema che segue:

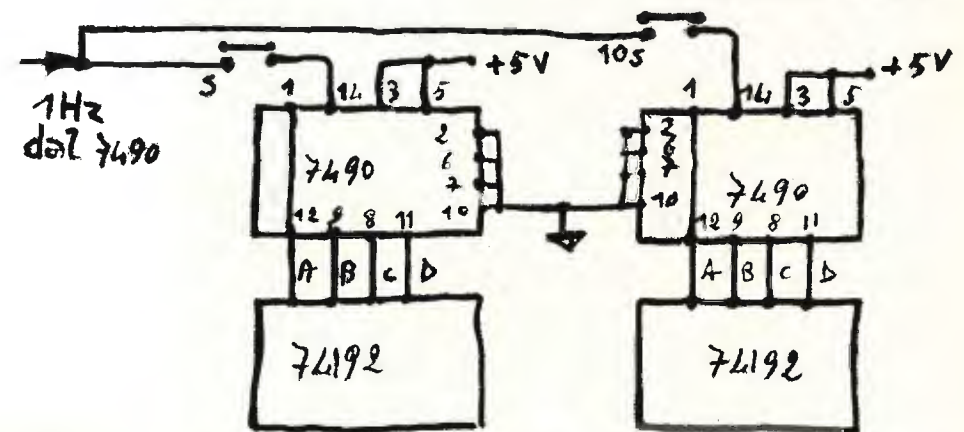

Nota: per il comando del 7413 ho dovuto invertire le due resistenze del divisore d'ingresso.



BC603 - 12 V L. 30.000+5.000 i.p.
BC603 - 220 V A.C. L. 40.000+5.000 i.p.
BC683 - 12 V L. 40.000+5.000 i.p.
BC683 - 220 V A.C. L. 50.000+5.000 i.p.

Alimentatore separato funzionante a 220 V A.C. intercambiabile al Dynamotor viene venduto al prezzo di L. 14.000+1.500 imballo e porto.

Modifica AM-FM L. 3.500.



ANTENNA VERTICALE ORIGINALE AMERICANA

lunghezza metri 6 - Corredata di base con mollone per sopporto vento fino a 100 km - Non occorre controventature. Adatta per 10-20-40-80 m e 27 Mc composta di 6 elementi colorati avvitabili l'uno all'altro.

Prezzo speciale: L. 14.000 + 6.000 i. p. fino a Vs. destinazione.

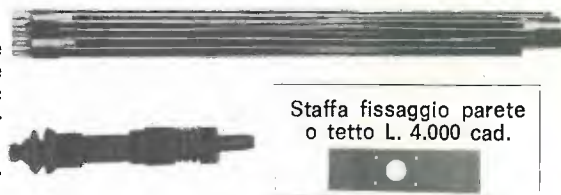

Staffa fissaggio parete o tetto L. 4.000 cad.

BC312 - RICEVITORE PROFESSIONALE A 10 VALVOLE - GAMMA CONTINUA CHE COPRE LA FREQUENZA DA 1500 Kc A 18.000 Kc SPECIALE PER 20 - 40 - 80 METRI E SSB



12 V L. 100.000+6.000 i.p.
220 V L. 100.000+6.000 i.p.
MC 220 V L. 120.000+6.000 i.p.
FR 220 V L. 130.000+6.000 i.p.

10 VALVOLE
2 stadi amplificatori RF 6K7
Oscillatore 6C5
Miscelatrice 6L7
2 stadi MF 6K7
Rivelatrice, AVC, AF 6R7
BFO 6C5
Finale 6F6

Alimentatore 5 W 4
Altoparlante LS3+cavo L. 15.000+1.500 i.p.

Valvole ricambio cad. L. 2.500+2.000 i.p.

CONTINUA la vendita antenna verticale americana CB-27 corredata di base. Prezzo L. 6.500+1.500 imb. porto

LISTINO GENERALE SURPLUS 1975

Costo L. 2.000 - compreso la sua spedizione: MEZZO STAMPE RACCOMANDATA. Ogni listino contiene un buono premio da L. 10.000 da spendere nei materiali riportati nel listino stesso. Potete inviare la cifra di L. 2.000 in francobolli o versamento sul conto corrente postale n. 22-8238 - 57100 LIVORNO.

SI AVVERTE TUTTA LA NOSTRA SPETTABILE CLIENTELA CHE LA NOSTRA DITTA NON PARTECIPERA' A NESSUNA MOSTRA RADIANTISTICA GIA' PREANNUNCIATA IN VARIE PARTI D'ITALIA, MA PARTECIPERA' SEMPRE ALLE DUE MOSTRE RADIANTISTICHE DI MANTOVA DEL 3-4 MAGGIO E SETTEMBRE 1975.

RADIO RICEVENTE E TRASMETTENTE TIPO WIRELESS-SET-62 - 19-MK-II.
Frequenza ricoperta da 1,6 Mc fino a 10 Mc a sintonia continua variabile suddivisa in n. 2 scale commutabili: da 1,6 a 4 Mc e da 4 a 10 Mc. Corredato di n. 11 valvole termoioniche così denominate:

n. 5 valvole tipo ARP12 n. 1 valvola tipo ARTH2-ECH35
n. 2 valvole tipo CV-65 n. 1 valvola tipo VT-510
n. 1 valvola tipo ARP-35-EF50 n. 1 valvola tipo AR8

Corredato del suo alimentatore a 12 Volt D.C. incorporato e corredato di connettore spinotto cavo e morsetti a coccodrillo; Viene fornito dei seguenti accessori: tasto telegrafico, cordone e spina, cuffia microfono, cordone e spina; manuale tecnico ed istruzioni per l'uso e impiego; variometro di antenna per accordare qualsiasi tipo di antenna verticale, filari ecc. (compreso la nostra antenna da 6 metri). Viene venduto: **FUNZIONANTE PROVATO COLLAUDATO, AL PREZZO DI L. 70.000** più L. 10.000 per imballo e posto (escluso antenna).

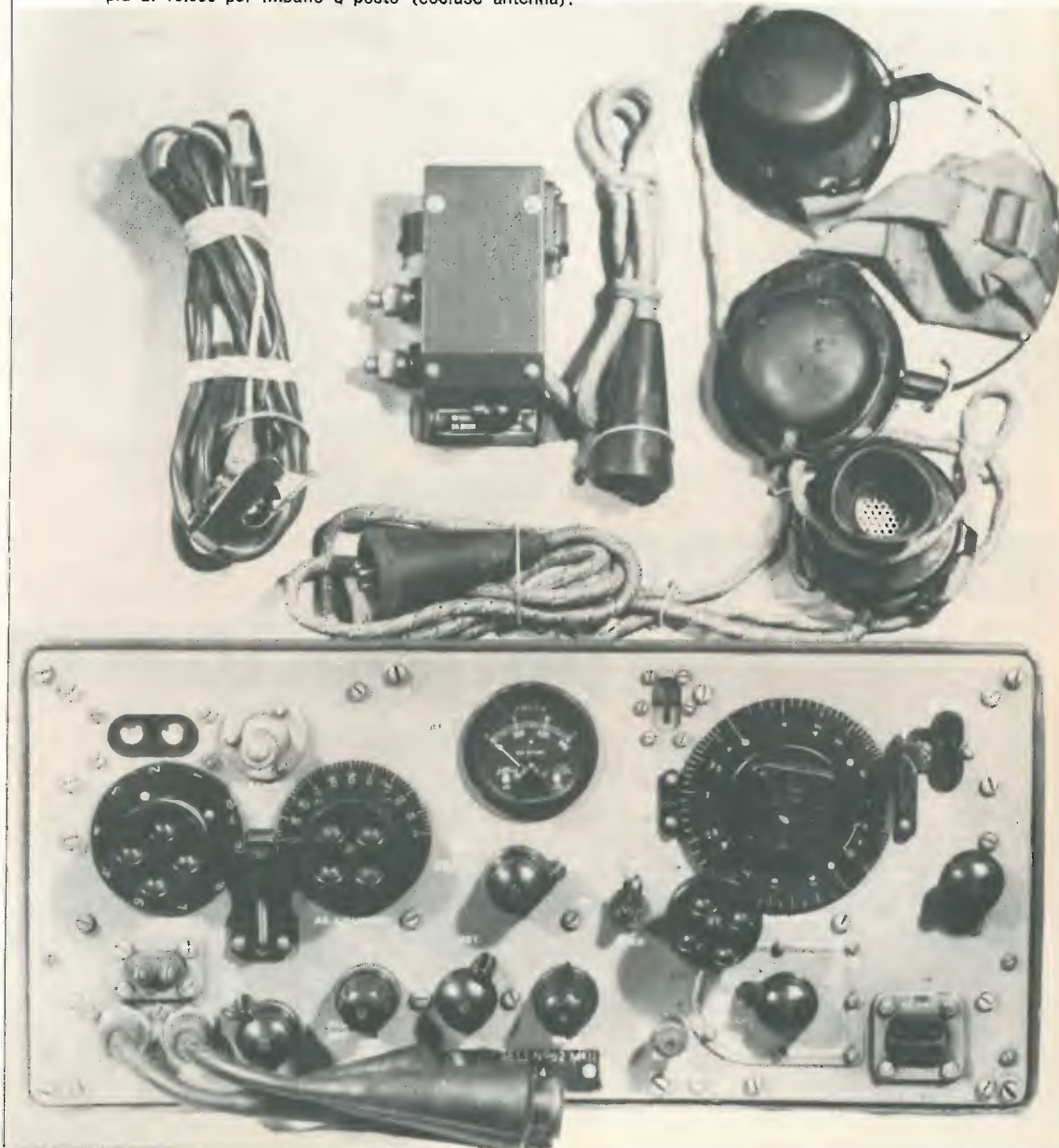



telecomando per apriporta

Questo telecomando è formato da due kit: il sensibile ricevitore supereterodina UK 947 e il trasmettitore UK 942. L'impiego consiste nel comandare a distanza l'apertura di porte o altri dispositivi. Il gruppo trasmettitore-ricevitore forma un complesso ad alta affidabilità con ottime caratteristiche quali: la stabilità di frequenza, l'immunità ai disturbi di qualsiasi genere ed un raggio di azione che può arrivare fino a 40 e 120 metri.

CARATTERISTICHE TECNICHE

UK 947

Alimentazione: 115 ± 250 Vc.a.
Consumo max: 26 mA
Dimensioni: 170 x 95 x 50
Peso: 650 g

UK 942

Alimentazione: 9 Vc.c.
Consumo max: 15 mA
Dimensioni: 94 x 58 x 34
Peso: 150 g



LE SCATOLE DI MONTAGGIO **AMTRON** SONO DISTRIBUITE PRESSO TUTTI I PUNTI DI VENDITA **GBC** E I MIGLIORI RIVENDITORI

NOVITA'!

PER MISURE DI:

- FREQUENZA
- PERIODO
- TEMPO (ingressi per i comandi a distanza)

L. 195.000 NETTO

AUTOMATIC COUNTER modello HL 556



• CARATTERISTICHE TECNICHE:

MISURA DI FREQUENZA
canale A - 1 MHz - 50 MHz
canale B - 10 Hz - 1000 Hz

MISURA DEL PERIODO
001 sec. - 10⁶ sec.

RISOLUZIONE
1 KHz - 100 Hz - 10 Hz - 1 Hz

VISUALIZZATORI
5 indicatori numerici - led

PUNTO DECIMALE
spostabile automaticamente

SENSIBILITA' D'INGRESSO
canale A 20 mV.
canale B 20 mV.

IMPEDENZA D'INGRESSO
canale A 50 ohm
canale B 1 M ohm

PRECISIONE
± 1 digit ± errore della base tempi

STABILITA'
± 1.10⁻⁶ dopo 30'

ALIMENTAZIONE: 220V-50/60 Hz -

VI RAMMENTIAMO che **FORNIAMO**:
CIRCUITI INTEGRATI; DIODI-LED; NIXIE; DISPLAY a LED o a CRISTALLI LIQUIDI; SEMICONDUTTORI (ANCHE POCHI PEZZI)

95H90 L. 13.500 - FND70 L. 2.300 - FND71 L. 2.800 - 9368 L. 2.850

CONCEDIAMO ESCLUSIVA ESPORTAZIONE



ELETRONICA COMPONENTI

-28071 borgo lavezzaro - via C. CAVOUR, 38 -



I prezzi si intendono esclusi di I.V.A., trasporto e imballo - Spedizioni ovunque. Pagamento 50% all'ordine, resto c/assegno

CERCANSI RIVENDITORI E CONCESSIONARI DI ZONA

SOMMERKAMP IC-21XT stazione base per 144 MHz acquistato tre mesi fa usato pochissimo, ancora nel suo imballo originale con garanzia L. 200.000. Volendo doppio VFO ricezione-trasmissione Sommerkamp 2XVF - 221 da abbinare all'IC21XT senza nessuna modifica L. 100.000.
Enzo Calzajo - via R. Cadorna 46 - 10137 Torino - ☎ 397283.

VENDO RX 144-146 a sintonia continua AM-FM composto da telai Philips; AF (PMS/A) + MF (PMI/A) + BF + basetta contenente lo squelch, il noise limiter, il CAG transistorizzato e il circuito per lo S-meter. Tutti i telai sono montati su una basetta di plexiglass, l'RX è completo di tutti i comandi e altoparlante. Vendo escluso contenitore a L. 200.000 + s.p. (trattabili).
Claudio Burlina - via Rolate 23 - 33055 Palazzolo (UD).

JOYMATCH-III antenna tuning unit, copertura da 1,6 a 32 MHz costruzione semiprofessionale con attacchi bnc argentati e completo di cavo di raccordo per ricevitore, nell'imballo originale come nuovo, vendo a L. 18.000 (dicottomia). How to Listen to the World 7th edition, vendo a L. 1.500. Spese di spedizione a metà a mio carico. Scrivere per accordi!
12-14986 Lauro Bandera - via Padana, 6 - 25030 Urugo d'Oglio (BS).

IC-21XT stazione base per i due metri ultimo modello nel suo imballo originale con garanzia L. 200.000. Volendo doppio VFO ricezione-trasmissione per sopraccitato apparecchiamento VF221 originale L. 100.000.
Enzo Calzajo - via R. Cadorna 46 - 10137 Torino - ☎ 397283.

VENDO CB683 funzionante 220 V, 26-40 MHz. Vendo inoltre 4 anatre Radio Rivista dal '69 al '72. Le prime due sono ritgate. Eventuale scambio tutto con RX CB312 o altro.
Walter Amisano - A. Gorret 31 - 11100 Aosta.

STUPENDO RICEVITORE PROFESSIONALE doppia conversione completamente transistor - 2 filtri meccanici - mod. Lafayette HA-800, gamme 80-40-20-15-10-6 metri (gamma 10 m modificabile gratis in gamma CB) AM-SSB, nuovissimo garantito, imballo schemi istruzioni originali, cede 100.000 non trattabili. Vito Messina (tecnico TV) - via Mariti 27/R - 50127 Firenze - ☎ (055) 48617 e 3220.

BC 654/A (RTX 3.6+5.8 MHz AM-CW) nuovo e funzionante completo di: antenna stilo acciaio di m. 6, micro T17 e tasto teleg., tutti componenti originali L. 80.000. Cede inoltre: Boomerang - ATK + (2,70 m) usata pochissimo L. 6.000, 2 alimentatori 12.8 V 2,2 A nuovi cadavere L. 9.000.
Tommaso Roffi - via Orfeo 36 - 40124 Bologna - ☎ (061) 396173

VENDO BC221T come nuovo, mobile riverniciato, quarzo originale + 1 valvola di ricambio, 2 gamme da 200 a 20 MHz, precisione eccezionale, completo di alimentatore stabilizzato L. 80.000. Frequenzimetro a lettura diretta da 0 a 100 kHz transistorizzato perfettamente funzionante L. 15.000. RX To-shiba sintonia continua da 500 kHz a 22 MHz alimentazione pile e rete. Perfetto L. 30.000. Orologio elettrico per auto 6 V 8.000. Cerco RX144 MHz supereterodina miniatura purché vera occasione.
050778 Claudio Segatori - via delle Robinie 78 - 00172 Roma - ☎ 2811219 (ore 14-16).

offerte e richieste

CLEGG FM 27 B ricetrasmittente FM 2 m, 400 canali, con possibilità di ricezione e trasmissione separate, sintetizzatore a Crystalsizer quasi nuovo con imballo originale, vendesi L. 320.000.
Carlo Rouchi - via S. Biagio n. 4 - 4899275 (ore pasti).

offerte CB

VENDO Pantler Simpson SSB praticamente nuovo 6 mesi di vita (prezzo da nuovo L. 410.000) vendo L. 330.000.
Telefonare 051-220118.

CECO RICETRASMETTENTE autocostuito 27 MHz a canali quarzati oltre VFO, uscita trasmissioni 12 W - 5 canali funzionante, perfetto, 50 kilre irriducibili.
Piero Lisi - via Giulia 11 - 33040 Acquaviva (SI) - ☎ (0578) 75224.

PER RINNOVO STAZIONE vendo: TRX Tokai 5023 - 5 W - 23 + 1 ch a L. 103.000, linea 127/27 ME Super della PVM a L. 70.000. In blocco L. 160.000. Apparecchiatura visibile e in prova ore serali o sabato.
Piercarlo Cravera - via Tripoli 1 - 14049 Nizza Monferrato (AT) - ☎ (0141) 71205 (serali).

CECO RX Royce 23 canali 5 W nuovo con garanzia montato in auto e tola il giorno dopo regalo in antenna x mobile e deviatore d'antenna per utilizzazione autoradio L. 105.000 oppure cambio con antifurto ad ultrasuoni della Philips completo di accessori. Cede trasmettitore a onde convogliate a L. 20.000 nuovo.
Silvano Bertoni - Milano - ☎ 4154898.

VENDO RX-RX 27 MHz Midland 13-873 23 canali AM-SSB + Cuffia Inno-HH SH80GT, entrambi nuovi, al prezzo di L. 130.000, pagamenti sborsati - casella postale 26 - Manduria (TA).

VENDO BARACCHINO Sommerkamp TS 524 S a L. 80.000 alimentatore stabilizzato GSC a L. 10.000. Antenna Boomerang a L. 5.000 e 12 m di cavo RG-58. Contratto con tutti.
Maurizio Vidmar - via Locchi 24/1 - Trieste.

VENDO RX-TX Midland 13/795 23 canali + 1 attivato + Antenna Boomerang + 2 alimentatori + 2 ROSmetri + Riduttore, cavo coassiale, PL259 il tutto a L. 150.000. Trattasi preferibilmente con Milano o Lombardia.
Ella De Vecchi - via O.F. Mossotti 2 - 20159 Milano - ☎ (02) 6981208.

VENDO TX Lafayette Telsat SSB25 23 canali a L. 290.000. Irriducibile come nuovo.
Giuseppe Despaquale - via Mannone 21 - 91022 Castelvetrano (TP) - ☎ (0924) 41021.

ANCHE SEPARATAMENTE VENDO lineare Apollo 100X-240 200 W AM - 400 SSB Input 27 MHz pochissimo usato in perfette condizioni L. 150.000 e ricetrasmittente portatile 5 W W23 ch Fanon modello T1900 27 MHz come nuovo L. 80.000 trattabili.
Bruno Walter - via Sevoia 5 - 10063 Perosa Argentina (TO) - ☎ (011) 81459.

SOMMERKAMP TS505 5 W 5 canali completamente quarzati per auto con la sua originalissima mano, prese per micro estivo (2-3-5-7) e a richiesta cambiabili col 11 oppure 131 di tipo no, cuffia, PA, alimentazione esterna, ricarica batterie; strumento per efficienza batterie e ricarica; possibilità di alimentazione con pile al Ni-Cd; perfettamente funzionante con il suo imballaggio originale venduto a L. 55.000.
Emilio Carraro - via S. Biagio 19 - 55100 Padova - ☎ 26489.

VENDO RTX MIDLAND portatile 6ch - 5 W L. 85.000. Quarzi per trasformare un baracchino da 23 ch in 45 ch (37900 - 37950 - 38000 - 38050 - 38100 - 38150) a L. 22.000.
Enrico Spelta - via Confalonieri 3 - 29100 Piacenza.

OCCASSIONE VENDO ricetrasmittente Tokai PW+5024 5 W 25 ch AM + alimentatore stabilizzato 3-17 V 2,5 A + antenna Ground Plane della Lafayette + 30 m di cavo RG58UBU. Tutto con sei mesi di vita a L. 150.000. Tratto con Roma e zone vicine.
Francesco Conti - via Archimede 24 - ☎ 803167 (giorni feriali, ore pasti) - 00197 Roma.

VENDO TRASMETTITORE 27 Mc Marko 3 - 5 W 23 ch 3 mesi di vita per cessata attività, mal aperto Per L. 100.000, trattabili rispondono a tutti.
Massimo Baiardi - via L. Da Vinci - 15057 Tortona (AL).

VENDO LINEARE CB valvolare potenza in antenna oltre 50 W L. 35.000. Gruppi VHF nuovi TV L. 2.500 ciascuno (transistori) stereo 8 per auto nuovo incassato vera occasione L. 40.000. Cerco schema per utilizzare TBAT50A (grazie).
Dario Calgaro - via Crocetta 26 - Bellinzago (NO) - ☎ (0321) 985063 (ore 20+21).

CB ATTENZIONE! occasionissima, vendo baracchino Hitachi CM1800 5 W 24 ch, 1 alimentatore stab. 2 A, 20 metri cavo RG8, antenna Ground Plane, Mike amplificatore SBE (manuale) 1 pile per presamp., 1 micro originale Hitachi. Tutto al prezzo di L. 150.000!! Solo pagamento in contanti. Scrivete o telefonate ore pasti.
Piero Castelli - viale Aldini 204 - 40138 Bologna - ☎ 583267.

CAUSA PASSAGGIO DECAMETRICHE vendo Nasa 46 ch - 7.8 W L. 120.000 lineare mod. LA202c 100 W L. 100.000 Turner + 3 L. 30.000 ROSmetro mod. Asahi ME-118 B L. 15.000 il tutto perfettamente funzionante con 9 mesi di vita.
Tullio Petrucci - via Milano 4 - 22039 Valbrona (CO).

VENDO LINEARE EMS27 100 W out AM - 150 W out SSB, pilotaggio da 1 a 10 W, strumento RF out Standby. Alimentazione 220 V. Garante 6 mesi L. 65.000 + s.p. Lineare EBS 27 Junior 15 W out AM 30 W out SSB. Alimentazione: 12 V L. 20.000 più s.p. Caratteristiche a richiesta.
Federico Cancrini - via Bollani 6 - 25100 Brescia.

VENDO LAFAYETTE MICRO 723 23 ch 5 W antenna GP - SWR e alimentatore stabilizzato 12 V 2 A il tutto a L. 150.000 trattabili.
Enrico Paolucci - via Tagete 23 - 01016 Tarquinia (VT) - ☎ (078) 66307.

COMSTAT 25B + 11 m cavo RG/58 + antenna Ground Plane Gole's Zodiac - microfono Leson CM4 (oltre quello di dotazione) + preamp. micro autocostuito L. 150.000.
Paolo Gustuti - rione Sirignano 10 - 80121 Napoli.

Da questo mese non accettiamo più inserzioni aventi come indirizzo una casella postale.

TOKAI 5024 VENDO - 23 ch + canale europeo - alimentatore Vaporo - ROSmetro. Il tutto ha 10 i dieci giorni di vita. Garanzia ancora da spedire. Cifra da stabilire.
Francesco Bovo - via Galluppi 25 - 10134 Torino - ☎ 632312 dopo le 17.00.

OCCASSIONE VENDO scopo realizzare Midland 13877C nuovissimo L. 140.000; Linx 23 Pearce Simpson L. 120.000 completi imballo ed istruzioni; antenna VHF Kathrein 5/8 1 nuova L. 15.000; Reg Grundig L. 20.000; Reg National L. 15.000; luci psichedeliche 3 canali a rete indipendente L. 40.000. Micro Turner pezzo L. 5.000; ROSmetro Wattmetro Midland L. 10.000.
Francesco Saverio Capaldo - via Petrarca 193 - Napoli.

SCOPO REALIZZO vendo il seguente materiale: Midland 24 ch CB 5 W (5008) L. 100.000 - Antenna Ringo 27 MHz L. 10.000 microfono preamplificato Schure 4447/L. 30.000; distorsionetro Mom CS19 L. 70.000 trattabili, Corco VFO per IC21 a prezzo ragionevole.
Mauro Pavani - corso Francia 113 - Colligiano (TO).

CB CONVERT convertitore CB che vi permette di ascoltare tutta la CB sul ricevitore per onde medie casalingo o autoradio venduto completo di contenitore e cavi alimentazione, funzionante senza quarzo conversione (28,160 - 26,250) a L. 500.000 + spese spedizione.
Claudio Burlina - via Roiate 23 - 33056 Palazzolo d. Stella (UD).

VENDO RX-TX Hitachi 5 W 24 canali L. 80.000, antenna Sigma P.C. L. 5.000. Alimentatore stabilizzato autocostuito 25 V 3 A regolabili L. 20.000. Antenna Ground Plane 27 MHz in alluminio L. 10.000. ROSmetro Amtron UK590 L. 6.500. Tutto funzionante e in ottimo stato.
Stefano Gaudenzi - corso San Felice 220 - Vicenza.

RT SOMMERKAMP TS505 portatile 5 W 5 ch completamente quarzati (2-3-5-7-11). Prese per PA micro est. cuffia, antenna esterna, ricarica batterie. Possibilità di usare pile al Ni-Cd. Strumento per batterie imballaggio originale. Cinghia trasporto. Perfetto in tutte le sue parti completo di adattatore per uso ant. Ext. con PL259 Vendo L. 55.000.
Emilio Carraro - via S. Biagio 19 - 55100 Padova - ☎ 249-25489.

VENDO RX 27 Mega caratteristiche: sintonia continua a varicap da ch 1 a ch 23 Sensibilità ~ 1 µV a 8 dB S/N. Potenza di uscita 2,1 W eff. su 8 Ω. Alimentazione 220 V ac. Uscita altoparlante. Uscita cuffia. Ingresso Antenna, tutto con spine e prese a norme DIN. Utilizza 7 transistori - il circuito integrato - 2 zener 5 - 1 varicap BB105G - 7 diodi - 1 pot. con demoltiplica completo di mobile in legno pregato. Frontale molto elegante. Portafusibile di protezione. Doppio interruttore di rete. A L. 30.000 + s.p. (pagamento in contrassegno). Preferisco trattare di persona.
Ciro Sorrentino - viale Europa 90/A - 80053 Castellammare di Stabia (NA).

VENDO PONY CB 72 5 W - 6 canali quarzati - (1-5-8-9-18-21) L. 48.000 non trattabili. Tratto solo con la mia zona. Giuseppe Sozzi - via Volontiero 59 - 21047 Saronno (VA).

VENDO OTTIMO STATO Linx 23 Pearce Simpson 23 ch 5 W CB - Ground Plane - 20 m RG/58 L. 120.000; micro Turner pezzo L. 5.000; Preamp. Clipper C.J. 220 Vac L. 20.000; Registratore Grundig L. 20.000; Reg National nuovissimo L. 15.000; luci psichedeliche con Triac da 8 A, 3 canali L. 50.000, Midland 13877C per servizio di riparazione Amtroni e cavi.
Francesco Saverio Capaldo - via Petrarca 193 - Napoli.

offerte SUONO

COSTRUISCO SUI RICHIESTA sintetizzatori o vendo anche micro batteria elettronica Amtron. Scrivere per dettagli.
Roberto Dicorato - via E. Treves 6 - Milano.

SINTOAMPLIFICATORE SONICS FM-AM stereo 20+20 W continuo nuovo in imballo originale con garanzia, vendo o cambio con piastra giradischi professionale Lenco L85 in identiche condizioni. Tratto anche di persona con residenti in Torino e dintorni.
Telefono dopo le 21 al 011-591251.

OCCASSIONE VENDO registratore a cassette Recorder 9100 BASF registrazione automatica alimentazione 220 Vca 6 Vcc; organo elettronico Caravan amplificatore incorporato; Chitarre elettrica Hofner + Amplificatore Davoli TX 15 + Distorsore, ai rispettivi prezzi di L. 40.000; 110.000; 110.000.
Silvano Pucci - via Monteverdi 31 - 50047 Prato (FI).

STOP! VENDO 1 amplificatore HI-FI 30 W efficaci + alimentatore per detto, ingresse piezo registratore e sintonizzatore controlli toni bassi e alti e volume L. 35.000 + s.p. Elegantissimo incassato e completo di accessori L. 50.000. Cassa acustica per detto, 3 vie 40-19.000 Hz, bellissima L. 50.000.
Flavio Sabbioni - 05011 Cerbara 36 (Perugia).

VENDO MOOG a tastiera in scatola di montaggio a L. 100.000 più s.p. Lesly elettronico L. 30.000. Generatore di inviluppi L. 30.000. Schemi elettrici venduti. Sintetizzatore professionale a tastiera da montare L. 200.000 + s.p.
Federico Cancrini - via Bollani 6 - Brescia.

REGISTRATORE STEREO a cassette, Philips N 2400 LS, 6 mesi perfetto + Box, cavi, microfoni HI-FI, imballaggio cassette Philips, Bass, ecc. per 750. Prezzo buono L. 150.000 trattabili oppure cambio con oscilloscopo ottimo. Cerco anche tubo raggi catodici 3BP1 o equivalente e istruzioni di montaggio e dell'oscilloscopio della Scuola Radio Elettra.
Antonio Brocchi-Colonna - via Marconi 14 - 36061 Bassano del Grappa (VI) - ☎ (0424) 22086.

NASTRI MAGNETICI professionali come nuovi, senza tagli o giunte, di primarie marche, spessore standard, cede in bobine 20 18 cm (L=396 m) a L. 1450 la bobina. Confezioni da 730 m su mozzetto NAB L. 2003 SU bobina nuova professionale 26,5 Ø L. 2200. Spedizione in contrassegno (+ L. 750 spese postali). Per altri diametri di bobina, cede, bobine in metallo (richiedere chiarimenti).
Giancarlo De Marchis - via Portonaccio 33 - 00159 Roma - ☎ (06) 4374131.

MICROFONO KRUNDAL per orchestra mod. 007 dinamico Cardiode (output 60 d) cede a L. 8000 con cambio con clamping elettronico. Vendo o cambio il secondo volume di « Radiotelefono a transistori » di G. Montuschi.
Bruno Benzi - via Lunga 8/A - Anzola Emilia (BO) - ☎ (051) 551511 interno 550 (ore ufficio).

PIASTRA REGISTRAZIONE stereo cassette, CD 302 Superscope, selettore nastri Co2, limitatore automatico di dinamica, circuito Dolby per la riduzione del rumore di fondo, strumenti via illuminati, stop automatico fine nastro, L. 150.000. Tratto esclusivamente di persona.
Carlo Alberto Bassani - via Statuto 39 - Gallarate (VA).

VENDO AMPLIFICATORE stereo da 30-30 W per canale, a L. 50.000 a luci psichedeliche toni medi con potenza 800 W L. 11.000 - oppure luci psichedeliche 3 canali da 2400 W complessivi L. 25.000, il tutto veramente professionale.
Maurizio Lanera - via Venezia 51/3 - Casarsa (PN).

CAUSA NON UTILIZZATO vendo filtro crossover UK850 dell'Amtron, tra vie 6 dB/ottavo a L. 5.000.
Franco Ricciardi - via C. Corba 98 - 20147 Milano.

REGISTRATORE NASTRO Nuovo Fra 333 perfettamente funzionante, tre velocità (9,5 - 4,75 - 2,38) bobine 15 cm risposta 40/15000, tre motori, offre L. 30.000. Cede inoltre L. 20.000 calcolatore nuovo, quattro operazioni, 12 cifre, catena, completo borsetta e istruzioni. Preferibilmente zona Roma.
Gian Luca Ercole - via Monte Giove 31 - Genzano (Roma).

MINI MOOG autocostuito da collegare a qualsiasi amplificatore con due comandi (Tono e Ritmo) in contenitore plastico venduto a 8000 (tutti i componenti meno i potenziometri sono nuovi). Cerco iniettori di segnali S.R.E.
Bruno Rustia - piazzale Respighi 34148 - Trieste.

AMPLIFICATORE 2x20 W complessivi per chitarra basso o organo, 4 ingressi separati, 2 controlli volume, 2 controlli acuti, 2 controlli bassi Banda passante (dB) 15+18000 Hz. Distorsione 1%. Su richiesta costruiamo anche le casse acustiche per detto. Prezzo L. 150.000 (centocinquanta mila) trattabili.
Silvio Ricci - via 5 Maggio 43 - 16147 Genova - ☎ 386286.

offerte VARIE

CG COME NUOVE annate complete 1972/73/74 cambio con BC624 e 625 oppure con RX-TX CB minimo 2 W. Eventualmente conguaglio subito. Rispondo subito a tutti. Prendo pure in considerazione cambi con testi utili al radioriparatore.
Rodolfo Schrolli - Formigosa - 46300 Mantova.

VENDO RADIOCOMANDO proporzionale Futaba otto canali completo batterie nichelcadmio e raddrizzatore per ricarica. Motore superpiù SR/60 10 cmc. Materiale fermodellistico e ingranditore 6x6 Durst. Materiale nuovo imballato di alto valore che permuto anche eventualmente con ricetrasmittente Sommerkamp 277, 288 o 505 o altro apparato.
N. Dama - ☎ (081) 8901454.

VENDO CALCOLATRICE elettronica tascabile, 8 cifre +1, 4 operazioni, potenze, percentuali, memoria, tasto, di cancellazione parziale. Funzionante a pila con presa laterale per funzionamento a tensione rete. Nuova, imballaggi originali, valore L. 45.000 vendo L. 30.000.
Gabriele Bottini - viale Mazzini 2 - 64100 Teramo.

MIDLAND 13873 5 W AM 10 W SSB 49 ch + ROSmetro + Ground Plane venduto Onvia elettronico + Gem + due tastiere 50 registri, percussione, reverbero sustain, vib. ecc. veramente professionale vendo o cambio con apparati HI-FI di classe equivalente.
Marcello Marcellini - Pian di Porto 52 - 06059 Todi (PG).

CORSI VENDO: corso di Giornalismo dell'Accademia pagato 170.000 L. vendo a L. 50.000. Corso di Psicologia Pratica di A.T. Bolt (Francia) in italiano, pagato L. 109.000, vendo a L. 45.000!! Il pagamento si intende contrassegno o rateale. È importante non è trattabile. Fatemi anche offerte di materiale elettronico!!
Giovanni Sommi - Fermo Posta - 06100 Perugia.

NUOVA ELETTRONICA, dal n. 1 al n. 20 compreso vendo in blocco a L. 10.000.
Lauro Bandera - via Padana 6 - 25030 Urugo d'Oglio (BS).

AAA ATTENZIONE VENDO blocchi 25 riviste (elettronica oggi, Selezione Radio-TV, Tecnica Pratica ecc.) L. 3.350. Sintetizzatore OM L. 2000 Luci psichedeliche 3x800 W controllo sensibilità protezione sovraccarichi antidisturbo presa diretta e indirizzata lusso L. 27.000 (Kit 224.000) normale L. 23.000 (Kit L. 21.000) antifurto tipo UK15 GBC L. 3.000, Sirena Polizia con amplificatori L. 4.000. Amplificatore tipo UK GBC 2500 materiale vario 2 kg + Voltmetro da tarare + Radio Voxon funzionante + Miniorgan da tarare L. 10.000, riduttori tensione auto a 9 V 0,4 A L. 1.800 spedizioni contrassegno, spese carico destinatario.

NUOVA ELETTRONICA, dal n. 1 al n. 20 compreso vendo in blocco a L. 10.000.
Lauro Bandera - via Padana 6 - 25030 Urugo d'Oglio (BS).

TECNICO ELETTRONICO con strumentazione professionale esegue privatamente qualsiasi lavoro: progettazione, realizzazione, consulenza e manutenzione.
Tiziano Azimonti - via C. Porta 2 - 22017 Menaggio (CO).

VENDO ATTREZZATURA laboratorio chimico: vetreria - elementi e composti; chiedere listino inviando L. 100 in francobolli. Cambio mobile riviste di tutto: motoscopia; motoscopo; motoscopo. Vendo francobolli Italia - S. Marino e Vaticano e Buste 1° giorno FDC; Venetia e altre. Cerco ricevitore tipo EC603 e altri con antenna. Cerco armi SWL e CB per scambio indirizzi e notizie.
« Zio Tom » - casella postale - 18032 Bussana (IM).

ATTENZIONE VENDO cinepresa 8 mm L. 15.000, proiettore 8 mm L. 9.000, stereorama 10 W L. 60.000, Macchina fotografica Agfa 200 Sensor L. 53.000 comprese spese postali o scambio cinepresa con alimentatore stabilizzato 1 - 15 V 3 W.
Giuseppe Recchia - 64048 Trignano (TE).

MM5316: nuovo ancora imballaggio originale, per orologio digitale a quattro cifre; ora minuti e secondi con sveglia e relative memorie, per frequenza rete o quarzo. Posso fornire, a richiesta dettagli e particolari, per la costruzione di essa.
Giovanni Tamburri - Erdrengerstr. 164 - 5422 OB. Erdrengerdingen - AG - CH.

VENDO MATERIALE fermodellistico Marklin in ottimo stato al migliore offerente: due locomotive, numerose rotaie, molti scambi, vagoni, segnali, ecc. per un valore di L. 296.000. Inoltre cede trasmettitore PMM/144 MHz, 2,5 W con micro, quarzo, per L. 20.000.
Manlio Danicò - via dei Milite 43 - 38160 Trento.

CAMBIO AUTORADIO Condon mod. GK 4810 OM olim 12 V + 1 a massa a testis nuovo. Con lineare minimo 40 W in antenna e alimentazione 220 V scrivere.
Bravo 5, operatore Antonio, PO. Box 51 - 74023 Grottaglie (TA).

ALT BC348 PERFETTO, qualsiasi prova venduto completo di cuffie, alimentazione 220 V a L. 80.000 (tratt.) oppure cambio con oscilloscopo funzionante. Vendo UK125 da 120-160 MHz RX solo 8000 L. Vendo anche giradischi stereo 4 velocità Lesa nuovo ancora in garanzia con 23 giri (De André) a L. 50.000 (tratt.) cerco per completare, dal '29 al '52, lezoni della SRE, oppure acquisto completa. Avanti con le offerte. Massima serietà V l'elettronica.
Giulio Rivola - via Gramsci 2 - 26015 Soresina (CR).

CAMBIO con frequenzimetro digitale o antenna decametriche apparecchi per m di mio gradimento n. 1 apparecchio Tokai 23 canali perfetto, n. 1 alimentatore 2 A seminuovo, n. 46 quarzi dall'1 al 23 ricezione e trasmissione; n. 1 antenna Boomerang per g. 11 m. Acquisterei o permuterei anche con accordatore Drake.
Roberto Giannini - via Roma 42 - Grosseto - ☎ 24126.

VENDO KAWASAKI 750 causa partenza estero - anni 3 L. 150.000. Motore elaborato esente infortuni. Offro Midland 13878 SSB a L. 50.000. Offro fino a L. 90.000 per baracchini portatili 5 W 23 ch possibilmente seminuovi. Cerco Fiat 850 buone condizioni.
Michele Mastrogianni - via Donnalbina 20 - Napoli - ☎ 325572 (mattina ore 10).

VENDO RIVISTE c/o elettronica, sperimentare. Selezione Radio-TV, Radio Pratica, elettronica Oggi, 4 Ruote, Mondo Sommerkamp, 4 Ruote Mare, relative agli anni tra il 1981 e 1983. Più di 130 numeri in perfetto stato! Vendo in blocco o separatamente.
Mario Pirotta - via Stoppani 11 - Sesto S. Giovanni - Milano - ☎ 2470666.

VENDO BICI DA CORSA 28 a L. 40.000 trattabili e bici da cross L. 22.000 trattabili entrambe perfette e funzionanti, vendo Ray-ban occhiali, con lenti verdi e gialle L. 25.000. Cerco alimentatore Cerco baracchino 5 o più watt e 23 o più canali base o mobile con sensibilità inferiore a 0,5 µV e potenza superiore a 3,5 W in antenna. Senza antenna e cavo, volendo acquistare alimentatore e ROSmetro. Offro max per solo RTX: L. 90.000. Luca Deangelis - via Belfortelli 30 - 10125 Torino - ☎ 653146.

FINO A ESAURIMENTO, vendesi esemplari a L. 5 (cinque) caduna, in pacchi originali da 100 esemplari per ogni valore. Mario Ionta - via Belvedere - 04020 SS. Cosma e Damiano (LT).

CECO CICLOMOTORE Innocenti 75 Mod. LU nuovissimo mai usato in cambio Sommerkamp Mod. TS 288 B 24 ch nuovo. Cattina - casella postale 9 - 80071 Anacapri.

SVENDE PER NECESSITA' immediata di danaro il seguente materiale: Tokai PW500 in garanzia L. 80.000, Drake TR4C, 4 mesi di vita L. 425.000. Testina Shure M93 L. 25.000. Inoltre cede materiale elettronico vario a prezzi modici.
Odone Bellabarba - via Mortara 90 - Ferrara - ☎ (0532) 23507.

VENDO MOTORE fuoribordo Johnson 40 HP avviamento elettrico. Praticamente nuovo. A L. 600.000 carrello, per motoscafo, ELNAGH portata 300 Kg, con verrucello a L. 250.000. Motoscafo in vetroresina, 4,20 m - Mustang - Crestani a L. 300.000. S.p. blocco venduto tutto a L. 1.000.000.
« Genio » - Graticciolo di Rimini - ☎ (0541) 28100.

VENDO PROIETTORE Cine Ducati modello Club 16 mm sonoro ottico obiettivo Ducati 1 - 1,8/50 costruzione prestigiosa professionale, da revisionare il sonoro. Prezzo richiesto L. 150.000 oppure cambio con RTX standard 144/146 anche 12 canali o altro materiale radiocivente.
Luigi Massa - c/o Interdenza di Finanza - via Lamarmora - 08100 Nuoro.

pagella del mese
(votazione necessaria per inserzionisti, aperta a tutti i lettori)

pagina	articolo / rubrica / servizio	voto da 0 a 10 per	
		interesse	utilità
337	Il contro-Dizionario del surplus		
346	Ecco il progetto sequit		
354	Funziona anche senza pila		
355	Come collegarsi con sottomarini		
358	NAJA: radiolina semplicissima		
360	LED: una insolita applicazione		

offerte e richieste

VENDO CAUSA REALIZZO mini-proiettore per pellicole super8 ha incorporata una radio supereterodina a transistori perfettamente funzionante; possibilità di usare il proiettore come moviola, schermo visivo incorporato, utile per montaggio filmati, cede a L. 13.000, pagata L. 16.000. Giorgio Guzzini - via Montirozzo 30 - 60100 Ancona.

VENDO le seguenti riviste: tutta l'annata di Radio Rivista 73 tranne II n. 9 - I 1, 3, 4, 6, 7, 8, 12 del 74 - I 1, 2, 4, 7, 11/72 - II 6/60 - Schema del ricevitore XR1000 (AM-SSB-CW 144 MHz). Per cq elettronica il n. 12/72 - n. 3, 4, 7, 8/73 - e inoltre una antenna a stilo con piedistallo (sigma baranautica) 1,75 m con 5,30 m di cavo. Alberto Di Lorenzo - via Dante A. - 24030 Almenno S. B. (BG).

MULTIMETRO DIGITALE Dynascan 3,5 cifre, da sballare, costo 250 S. vendesi, miglior offerente. (039) 21318, 12801.

richieste OM/SWL

OSCILLOSCOPIO S.R.E. comprò a L. 35.000, se funzionante e in buono stato. Scrivere o telefonare. Piercarlo Braga - via Meda 1 - 20017 Rho (MI) - ☎ 9307356.

ACQUISTO CONTANTI apparati RX e TX surplus o non, convertitori per gamme radiotelefoniche e oscillografico purché non manomessi e funzionanti. Fare offerte condizioni apparati e prezzi. Matteo Solciani - casella postale 14 - 50047 Prato.

CERCO OSCILLOSCOPIO (preferibilmente 5") completo di sonde e schema elettrico anche non funzionante, nell'offerta precisare difetti riscontrati e relative pretese, banda passante dalla c.c. a 10 MHz. ILMON, Nino Montanaro - viale Stazione 1 - 28070 Sizzano (NO).

COMPRO CONTANTI purché richiesta onesta HRO-O-R107 - FUG16 o FUG10 e CR100 funzionanti 100% completi di tutto. Schemi, spiegazioni, preferibilmente modificati con aliment. rete 230 V. Tratto con tutti. Onofrio Nuovo - Trav. 215 Re David 28 - Bari.

CAUSA ALLESTIMENTO stazioni OM cerco. antenna cubica 2 elementi, rotore per detta marca C.T.E.; linea Drake (Ricevitore, Trasmettitore) oppure RTX Trio Kenwood oppure RTX-FIX 505 Sommerkamp o altre marche. Massima serietà, pagamento contanti. Claudio Spacca - S. Giovanni Valdarno (AR) - ☎ (055) 941118 (ore pasti).

ACQUISTO COMPONENTI E APPARATI: cristalli di quarzo 1 MHz e 10 MHz per calibratori. Ricevitore Surplus AR18, Telaletti AF-MF-BF Philips, ricevitore PMM 144 A/TS - RX ELT K7 - RX surplus AR8506, telaletto ricevitore AR10, telaletto ricevitore FM35/3 della UGM Electronics. Inviare offerte, specificando lo stato d'uso degli apparati. Marco Sclerioni - via S. Giovanni d'Acchi 3 - 30100 VE-Lido.

CERCO RADIO funzionanti epoca precedente anno 1940. Disposto pagare giusto valore. C. Coriolano - via S. Spaventa 6 - 16161 GE-Sampierdarena.

CERCO PROVA-VALVOLE della Radio Scuola Italiana. Orlandino Battolomei - via Pozzo Secco 17 - 06037 S. Eracleo di Foligno (PG).

ATTENZIONE aspirante SWL cerca buoni ricevitori tipo HRO/7R105 o altri tipi. Descrivere accuratamente con relativo prezzo. Sergio Reggiani - via Villaggio 53 - 41010 Riccò (MO).

GELOSO 44/216 MK3 cerco in ottime condizioni. Pagamento contanti. Spese trasporto a mio carico. Antonello Bulcioli - via Roma 7 - 07029 Tempio (SS) - ☎ (079) 631467.

CERCO RICETRANS 80-10 m solo CW uscita max 10 W, funzionante 12 V DC pagamento contanti. Mariano Brigasco - Erbacher Str. 41 - 61 Darmstadt (Germania).

ATTENZIONE Grid-Dip-Meter cerco di occasione tipo Una Ohm Heatkit, Davoli o altri. TX SSB d'occasione tipo G4/225 G4/226 o anche G4/229 purché perfetti cerco. Oscillatore RF da pochi MHz a 220 MHz, voltmetro elettronico, oscillografico 0-10 MHz, fare offerte. Cerco anche BC221 con libretto e quarsi originali. Alberto Ciccognani - via Ugo Foscolo 24 F - 20063 Cernusco sul Naviglio (MI).

CERCO XT 600 B in buono stato. Esclusi perditempo. Arrigo Triengo - 38050 Villazano (TN) - ☎ (0461) 86886 (ore pasti).

CERCO RICETRASMETTITORE o linea per bande decametriche, meglio se anche 11 m, che abbia una potenza PEP di circa 500 W in SSB. Cerco anche multibanda omnidirezionale o direttiva con rotore, non vorrei complessivamente superare di molto la spesa di 500.000 lire. Preferibile contatto telefonico. Sergio Amico - via Corchia 71 - 95027 S. Gregorio (CT) - ☎ (095) 373610.

RX-BC 348 cerco, oppure uno dei seguenti: AR77 (RCA) - SP60 o JX CR100 (Marconi) - OC11 - RRA - HRO/R106; inoltre BC453/R23. Specificare condizioni, stato d'uso, eventuali modifiche, e se sono accompagnati da manuale originale completo. Eventualmente cambio con telescrivente T22N (Olivetti). Pierangelo Stampini - corso M. Prestinari 166 - Vercelli.

CERCO RX/TX seguenti marche: Collins, Drake, Hammarlund, Hallicrafters e Gelojo ultimi modelli. Scrivere per offerta e caratteristiche. Tratto preferibilmente in Zona Emilia Romagna. Alessandro Calari - casella postale 92 - 41037 Mirandola (MO).

CASSETTIERE TERRY Plastic componibili per minuteria di varie dimensioni e colori sono disposto ad acquistare se in buono stato e a prezzo inferiore a quello dei negozi. Le misure dei quattro tipi di cassette sono le seguenti: Tipo 1: 44,5x116x25 mm; tipo 2: 97,5 x 116 x 25 mm; tipo 3: 97,5 x 116 x 54 mm; tipo 4: 203,5 x 115 x 51,5 mm. Furio Ghiso - via Guidobono 28/7 - 17100 Savona.

CERCO RICEVITORE fra i tipi AR88 - BC312 - BC314 - CR100 - R107. Prego dettagliare prestazioni, stazioni captabili, condizioni dell'apparecchio, prezzo, ecc. Stefano Vignolo - via Duca degli Abruzzi 12 - 35100 Padova.

FILTRO XF9A-B; HT44 Hallicrafters cercasi urgente - specifico che il filtro deve essere completo dei relativi quarsi (USB, LSB). Riguardo specificare età e condizioni attuali (griglia eventuale foto). Carlo Zampollo - via Saffozzato 21 - 33100 Udine.

BC604 CERCO in buone condizioni, completo di quarzo modificato in AM. Rispondo a tutti. Fare offerte. Domenico De Cola - via Oblate 35 - 83100 Avellino.

CERCO RX banda continua 0,5-54 MHz. Tipo AR88, AR77, SP60JX, HRO, BC312 e altri solo se occasioni poiché presto servizio militare e quindi non ho molte disponibilità. Sarei disposto fare un cambio con Nikon F Potomik. Giorgio Berardo - via Petrarca 39 - 10024 Moncalieri (TO) - ☎ 943075.

CERCO URGENTEMENTE schema elettrico o elenco valvole impiegate nel ricevitore Magradyne Mod. FM111 pago fotocopia. Luciano Guccini - Stazione 28 - 18011 Arma di Taggia (IM).

SWL RICEVITORE Gelojo G 4/216 MK III oppure G 4/220 cerco. Offro materiale rotabile Rivarossi e/o contanti. Tratto zona Roma. Rispondo a tutti. I0-14453. Vito Covelli - via Salistri 21 - Roma.

GELOSO G3331, funzionante, anche in cattivo stato cerco. Pagamento in contanti oppure cambio con materiale di recupero calcolatori: integrati serie SN7400, alimentatori 5 V, transistori di potenza con raffreddatori e altro cede inoltre serie completa di manuali programmi minicomputer. Tratto preferibilmente con persone di Milano. Luigi Mantuano - via F. Venosta 33 - Milano - ☎ 810027 (ore 20).

CERCO E OFFRO radio epoca ante 1940 e 1945. Pago e pretendo giusto prezzo senza esagerazioni. C. Coriolano - via S. Spaventa 6 - 16151 GE-Sampierdarena.

CERCO SCHEMA oscillografico G14 della Unaohm oppure fotocopia dello schema; eventualmente pure manuale istruzioni stesso apparecchio. Non importa la spesa. I3LGH, Giovanni Lonighi - 39043 Chiusa (BZ).

CERCO SCHEMA e/o informazioni su trasmettitore SS-1T della Squires-Sanders. Disposto rimborso spese. Vincenzo Italia - lungotevere Pietro Papa 139 - 00146 Roma - ☎ 5590721.

ROTATORE D'ANTENNA CERCO: tipo AR22 o simile per antenne di peso limitato. Se funzionante e in buone condizioni pago L. 30.000. Renzo Caidi - via Curotti 51 - 28026 Omegna (NO) - ☎ (0323) 61946.

ACQUISTO RICEVITORE tipo Zenith Trans Oceanic oppure National Panasonic tipo RF5090A solo se varie occasioni per stato manutenzione apparato, non importa età purché trattati apparati non manomessi e completi nelle parti originali. Rispondo a tutti per ogni offerta che deve essere dettagliata. Andrea Stefano Marini - via Cola di Rienzo 28 - Roma - ☎ (06) 383791.

ESSENDO INTENZIONATO acquisto apparati G4/216 MK III (RX) G4/228 (TX) G4/229 (alimentatore), desidero sapere per via epistolare, loro pregi, difetti, note operative da parte di OM e SWL che li hanno usati. Vi prego, esaudite questa mia, seppure ingenua, richiesta. Grazie! Riccardo Pelleggrinchi - via Scuole Medie 43/45 - Loc. S. Anna - 55100 Lucca.

TX DX appassionato cerca amici con cui poter scambiare risultati, fotocopie ecc. allo scopo di accrescere le sue conoscenze in materia. Carlo Bonetti - via Europa 61 - 66100 Chieti.

CERCO RICEVITORE AM/FM per 144 MHz e RX 70 cm AM/FM che costino pochino e abbiano una certa serie. Pago in contanti o cambio con altro materiale (tratto con tutti, compreso estero). A. Bottonelli - piazza Pola 13 - 31100 Treviso.

FILTRO DRAKE FL6000 cerco urgentemente, per accordi scrivere o telefonare. C. Castelli - via F. Ferrara 30 - 00191 Roma - ☎ (06) 321091.

SURPLUS TEDESCO cerco, apparati anche demoliti, valvole, parti, bocchettini, cuffie, test! Cerco Radiorivista 8-9-10-11/1953, 9-9-12/1956, 2-7-8/1957; annate e numeri scolti del Radiogiornale, annate OST fino 1960, UKW Berichte, Hand-book, VHF e SSB Handbook, anche RSGB, vecchie edizioni; vecchie pubblicazioni radio. Cerco valvole 6AV 150/20 e RX HRO/KST con valvole richieste; garantisco risposta. Paolo Baldi - via Defregger 2/A/7 - 39100 Bolzano - ☎ (0471) 44328.

FILTRO QUARZATO a 9 MHz cerco, possibilmente il modello XF88 della KXG o il Labes modello F09/6 o altro filtro a cristalli per SSB con attenuazione fuori banda di oltre 60-70 dB. Detto filtro deve essere corredato dei 2 quarsi per il generatore USB e LSB. Tratto preferibilmente con la zona di Roma. Marco Mangione - via Valtellina 52 - 00151 Roma - ☎ 5345966 (ore pasti).

richieste CB

APPASSIONATO CB cerca - Sommerkamp TS 288A o analogo purché abbia 10-80 m e gamma CB. Cerca inoltre trabacco 5 W 23 ch per questo offre, causa mancanza contante, dizionario enciclopedico Curcio, otto volumi (valore L. 189.000). Max. serietà. Enrico Spedo - via Concordia 4 - 37100 Verona - ☎ 5275695.

NEO CB cerco baracchino 5 W dai 3 ai 23 canali anche autostruito manomesso o rotto purché riparabile max L. 25.000. Edoardo Zucca - via Ludovico il Moro 27 - 27100 Pavia.

ATTENZIONE CERCO amplificatore lineare per CB tipo MECA27 o Golden box o simil. disposto a pagare fino a L. 100.000 (anche modificato ma funzionante). - Stazione Apaches - Radio Club 27 - p.o. box 3040 - Mestre.

GIOVANE STUDENTE in servizio di leva e in precarie condizioni dell'apparecchio, cerca ricevitore gamma CB. Giuseppe De Rosa - via Macchia 59 - 82030 Faicchio (BN).

CEDO BARACCHINO 5 W - 12 ± 3 canali, non autoconstruito, da poter installare sulla mobile. Pago in contanti max 50-60 mila lire, tratto con zona Liguria - Piemonte - Lombardia. Max serietà. Rispondo a tutti, ritriggerò anticipatamente. Edo Volterran - corso Martignetti 61/45 - GE-Sampierdarena - ☎ 456550.

ATTENZIONE, CERCO schemi per autoconstruzione baracchino, oppure già costruito. Copertura 0,5-30 MHz, sono disposto a spendere max L. 50.000, pregò coloro che leggono questa informazione di scrivermi. Rispondo a tutti, mi trovo in una zona dove è impossibile trovare detta materiale. Emanuele Abbate - via Aristodemo 3/A - 97016 Pozzallo.

CERCO RTX CB 27 MHz 1 W 1 ch, funzionante ma non necessariamente nuovo (urgente). Rispondo a tutti. Lino Barbasso - via Enna 15 - 92029 S. Giovanni Gemini (AG).

CERCO DISPERATAMENTE professionale possibilmente Sommerkamp TS 288 + A + 23 ch (oppure + B +) o altri modelli. Vendo un lineare di 200 W funziona come una bomba. Rispondo a tutti. Franco Rigano - via I Settembre 84 - 98100 Messina.

ACQUISTO STAZIONE CB purché ottima. Ascanio Felici - via Le Croci 30 - Tarquinia - ☎ (0765) 86229 - 555328.

CERCO BARACCHINO CB 23 canali 5-15 W non manomesso non autoconstruito in ottime condizioni. Alimentatore ed accessori. Arrigo Barbero - corso Luciano Couvert 18 - Susa - ☎ (0122) 29178.

richieste SUONO

CERCO REGISTRATORI guasti di qualunque marca o modello a bobine o a cassette Offro in cambio 10 schemi di telecamera, monitor, calcolatore elettronico, accensione elettronica, ecc. Roberto Casella - via Monviso 55 - S. Maria Rossa - 20024 Garbagnate (MI).

CINQUE ESEMPLARI di 2N709 nuovi (f. minima garanzia 600 [sic] MHz) a chiunque invierà schema serio e dettagliato di moog sintetizzatore (con o senza tastiera). 5 esemplari nuovi di 2N706 (f. min. 200 MHz) a quanti invieranno schemi di effetto sialom o c.c. elettronico o generatore di ottave. Fulvio Ariotti - via Piave 49 - 15100 Alessandria.

richieste VARIE

APPARATI ITALIANI TEDESCHI periodo 1940/1945 acquisto anche se non funzionanti o demoliti. Cerco RR Marelli RR-1A in qualsiasi stato. Garantisco risposta immediata. ISEWR Enzo Benazzi - via Toti 26 - 55049 Viareggio.

I0GGU GRAFFITI Appello agli OT: cerco fotocopia mie antiche OST: I1TKI, Bari, 1952; I1GU, Foggia, via Onorato - e - Via A. Ricci -, 1958; I1GU, Roma - via Caulonia -, 1960. I0GGU, Gustavo Gentile - via dei Colombi 109 - 00169 Roma.

CASSETTIERE TERRY Plastic componibili per minuteria di varie dimensioni a colori (compremi in contanti) se in buono stato e a prezzo inferiore a quello dei negozi. Le dimensioni dei 4 tipi di cassette che mi interessano sono: tipo 1: 44,5 x 116 x 25 mm; tipo 2: 97,5 x 116 x 25; tipo 3: 97,5 x 116 x 54; tipo 4: 203,5 x 115 x 51,5 mm. Furio Ghiso - via Guidobono 28/7 - 17100 Savona.

CERCO RICEVITORE miniatura tipo «Sony IC 120» o simili max. quindicimila; dimensioni: centimetri 6 x 3,5. Giuliano Governi - via Solmi 26 - 09100 Cagliari - ☎ (070) 365365.

IL PICCOLO SCERIFFO - Pantera Bionda - Nat del Santa Cruz compro o offro in cambio: Cinepresa 18 mm Pathe - Cinepresa 8 mm HB Paillard - 5000 francobolli - Stazione CB completa Pace 23 ch 5 W - ROSmetro - adatt. impedenza - filtro TVI - Ricevitore SC912 - Amplif. Hi-Fi 20 W - Tubo RC 3" - Vidicon - Materiale elettronico vario. Chiedere specificazioni. Rispondo a tutti. Alberto Lambiase - via N. Nicolini 56/1 - Napoli - ☎ 457716.

CERCO MOTORE a candela per radiocomando da 5 o da 7 cmc. in buone condizioni. Giovanni Turvani - via Duca Abruzzi 7 - Pinerolo.

CERCO MATERIALE FERROVIARIO N e HO - Contanti oppure scambio con kit plastica aerei navi etc. Materiale e riviste elettroniche - Autosprint e Motociclismo - Chiedere elenchi interessati - Inviare offerte dettagliate - Rispondo a tutti e rimborso spese postali. Maurizio Casini Ropa - via Broccaindosso - 40125 Bologna - ☎ (051) 273525 (ore 14).

TRENI ELETTRICI Rivarossi, scala HO, cerco. Andrea Melloni - via P. C. Falletti 4 - 40127 Bologna - ☎ 512646.

BIOCIBERNETICA CERCO appassionati disposti a scambiare notizie e informazioni. Cerco oscillografico SRE - 30.000 Lire. Vendo ottimo ricevitore per 20-40 e 80 metri a copertura continua fino a 20 MHz modello Hammarlund super pro ottimo per SWL L. 40.000. Vendo Tokai TC 5005 portatile 5 W 6 ch quarzati come nuovo L. 50.000. Dispongo di notevoli quantitativi di riviste da vendere o scambiare. SWL I052505 Francesco Draicchio - via F. Durante 25 - 00151 Roma - ☎ 5370280.

CERCO PERSONE SERIE zona Bari disposte a scambi o comprare di materiale e riviste elettroniche e studio biennale di esperienze elettroniche acquisite. Cede anche al miglior offerente in blocco o singolarmente 80 numeri di Urania in ottime condizioni. Incoraggio scambi culturali. Pregasi massima serietà, risposte immediate. Giuseppe Ladisa - via Libia 5 - 70121 Bari.

CERCO CORSO TV R.S.E. solo dispense; specificare anno relativo del corso. Cerco inoltre riviste di N.E. dal n. 1 al n. 10 anche singole, indirizzare offerte. Rispondo a tutti. Francesco Varano - via Casciolino 11 - 88063 Catanzaro Lido.

COMPRO FRANCOBOLLI dall'Est europeo solo se occasione o cambio con altre nazioni. Paolo Masala - via S. Saturnino 103 - 09100 Cagliari - ☎ 46880.

TV SONY 5" cerco. Arias - via Tagliacozzi 5 - Bologna - ☎ (051) 479841 dopo le 21.

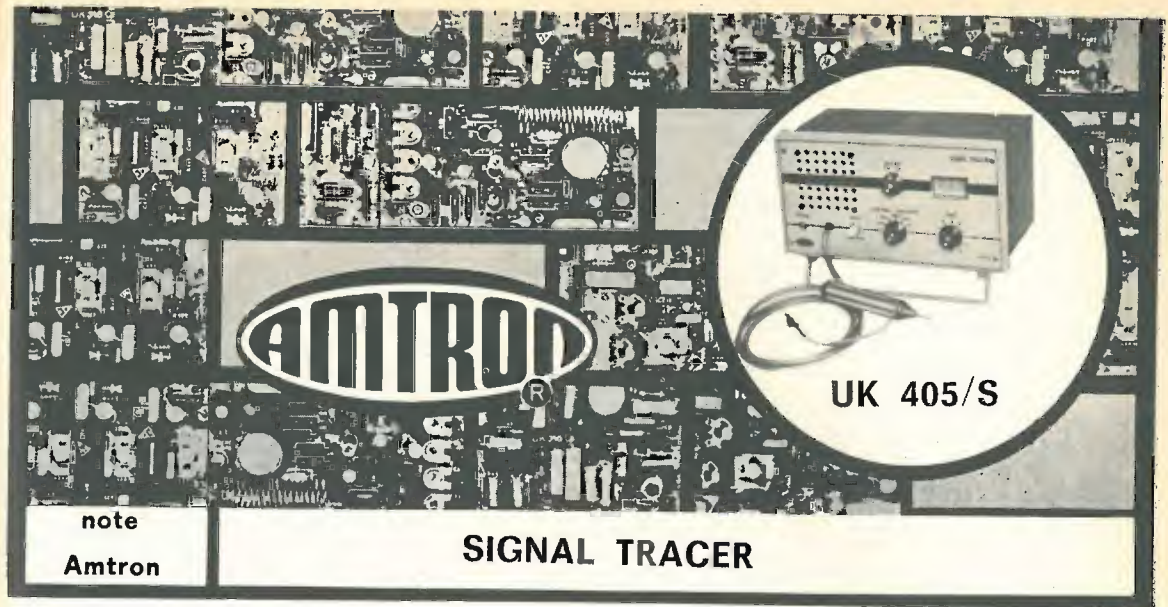

CARATTERISTICHE TECNICHE

Sonda RF
Tensioni applicabili: 500 Vc.c. max - 50 Vp.p. max
Gamma di frequenza da 100 kHz +500 MHz modulata in ampiezza a 1 kHz con profondità 30 %
Tensioni applicabili alla sonda BF: 400 Vc.c. max
Sensibilità per 100 mW di uscita (fondo scala dello strumento) in RF: 10 mV/eff
in BF 6ª scala: 3-30-100-300 mV/eff - 1-3 V/eff
Trasduttore acustico: altoparlante 8 Ω con possibilità di escluderlo
Indicatore di livello: Microamperometro
Controllo di livello: a variazione continua
Transistori impiegati: 2 x BC269B
Transistore ad effetto di campo: 2N3819
Circuito integrato impiegato: TAA 611E12
Diodi impiegati: 3 x AA119
Alimentazione interna: 9 V (6 pile da 1,5 V)
Alimentazione esterna: 9 Vc.c.
Consumo massimo: 60 mA
Dimensioni: 235 x 130 x 150
Peso apparecchio completo di sonda: 1050 g

E' uno strumento di prestazioni veramente eccezionali dovute all'impiego di una sonda di prelievo in alta frequenza, di un amplificatore di bassa frequenza, con ingresso a FET e dell'uso come amplificatore finale, di un modernissimo circuito integrato. Il segnale rilevato a R.F. o di bassa frequenza può essere ascoltato mediante un altoparlante o letto su uno strumento di misura. L'altoparlante può essere mantenuto escluso mediante apposito commutatore; un altro commutatore determina un'attenuazione della sensibilità in bassa frequenza. Un potenziometro regola con continuità l'intensità del segnale che perviene all'altoparlante ed allo strumento di misura. La presentazione è elegante e moderna. Lo strumento prevede due possibilità di alimentazione: a pile per l'uso esterno e la connessione con un alimentatore di rete tipo UK 607 per il servizio di laboratorio. Un leggero esaurimento delle pile non influisce sulle prestazioni dello strumento grazie a particolari accorgimenti di cui è dotato il circuito integrato che funge da amplificatore di potenza. Il consumo è contenuto e la sensibilità è ottima. Le possibilità di applicazione di questo strumento sono veramente molteplici e permettono un notevole risparmio di tempo principalmente per rapide riparazioni di complessi radio-TV-BF e di altri numerosi apparati elettronici.

Se noi dobbiamo verificare la continuità di una catena di amplificazione di un'onda modulata che si sia danneggiata od interrotta in qualcuno dei suoi punti, bisogna evidentemente individuare il punto di interruzione. Il sistema della prova dei componenti mediante le tensioni agli elettrodi è evidentemente il modo fisicamente giusto; tuttavia, in alcuni casi, esso richiede un tempo eccessivo. Specie nel caso di riparazioni rapide, magari a domicilio, di apparecchi radio o televisivi, uno strumento più comodo sarebbe di un'utilità estrema. Tale strumento è il Signal Tracer, che si basa sul principio di lasciare a monte della catena di amplificazione gli elementi originali e di sostituire gli elementi a valle con una catena esterna di provata efficienza.



figura 1
Schema elettrico.

NB. LE TENSIONI SONO STATE RILEVATE IN ASSENZA DI SEGNALE.

Verremo così a sapere due cose: che la parte a monte non presenta elementi difettosi, ma avrà al massimo bisogno di una taratura. Scendendo verso l'estremo a valle della catena amplificatrice si arriverà ad un certo punto nel quale il segnale si riesce a captare soltanto attraverso il Signal Tracer. Proseguendo verso valle da questo punto, non si riuscirà a sentire più nulla. Ecco quindi individuata la posizione dell'elemento difettoso che potrà venire sostituito ripristinando l'efficienza del complesso da riparare. Prendiamo per esempio un apparecchio radio; esso consiste in una catena formata dai seguenti elementi:

Un eventuale amplificatore di alta frequenza.

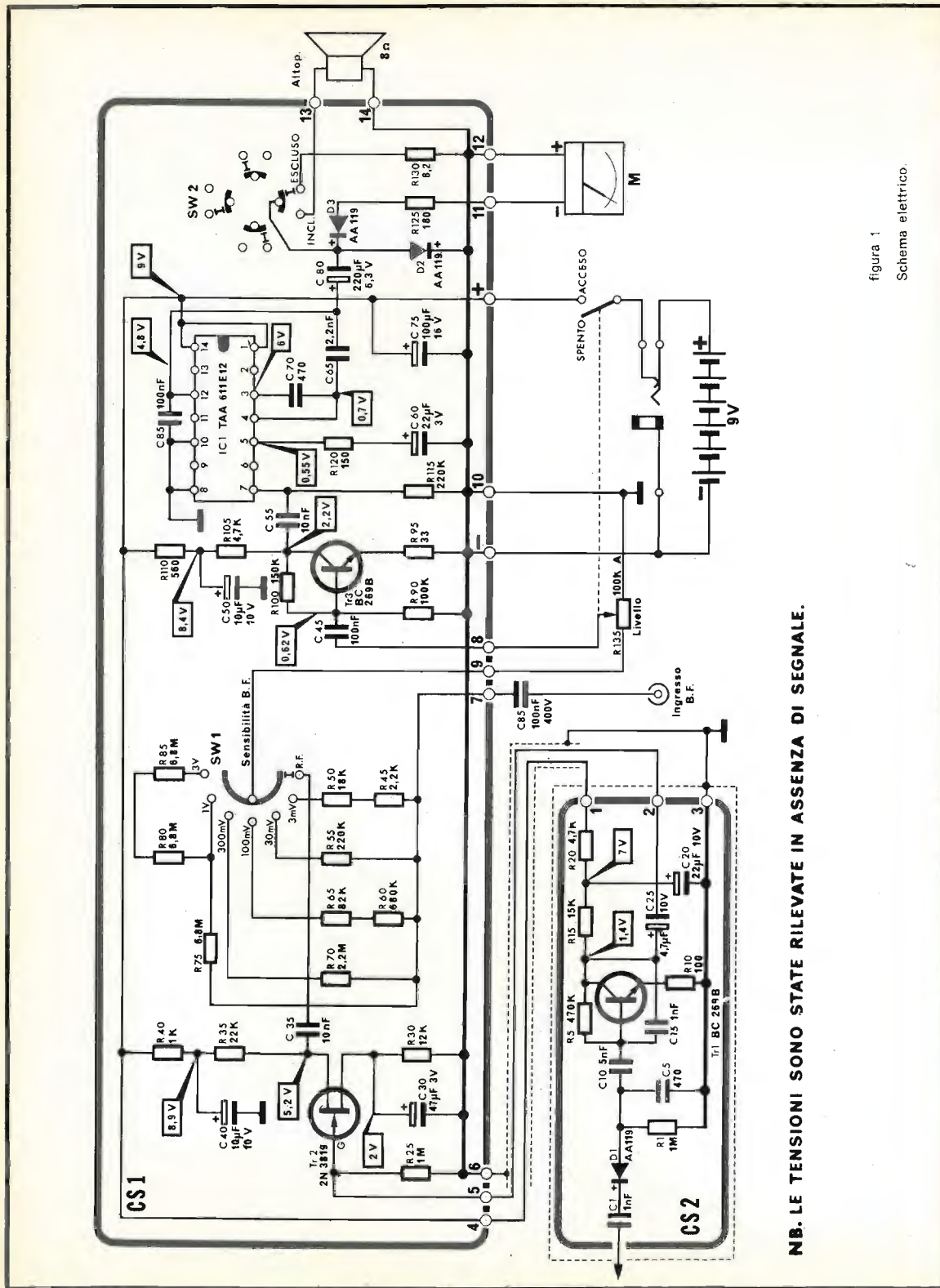
Un convertitore destinato a convertire, con l'azione di un oscillatore locale, il segnale proveniente dalle trasmittenti in un segnale a frequenza fissa che contiene peraltro tutte le informazioni di modulazione necessarie a rendere intelligibile l'informazione.

Una catena di amplificatori a media frequenza che amplificano la frequenza fissa generata nel convertitore fino ad un livello tale da poter pilotare gli stadi a bassa frequenza.

Un sistema rivelatore che può essere di tipi diversi a seconda se il ricevitore è a modulazione di ampiezza o di frequenza.

Una catena di amplificazione di bassa frequenza che, partendo dal segnale rivelato, arriva al segnale di potenza necessario per azionare gli altoparlanti. La catena audio di un televisore ci presenta caratteristiche analoghe, complicate però dal fatto che fino ad un certo punto è presente anche la componente video.

Ora, a parte il fatto che nell'aria le onde radio sono dei campi elettromagnetici, non appena queste vengono captate dall'antenna divengono delle volgarissime correnti elettriche che potranno avere differenti frequenze di oscillazione, contenere modulazioni od altre informazioni, ma si comporteranno sempre secondo le immutabili leggi dell'elettrotecnica. Se quindi noi applichiamo un contatto elettrico che fa capo a uno strumento in un punto qualsiasi di un circuito, noi non faremo altro che prelevare una parte del segnale presente in quel punto e dirottarlo verso il nostro strumento. Il vero problema in questo caso è quello di perturbare nel modo minore possibile il segnale originale con l'inserzione della nostra sonda di misura. Quest'ultima, infatti è sempre la parte più delicata di uno strumento di misura. Una sonda inadeguata potrebbe falsare in tal modo i risultati da renderli inattendibili.

Per questa ragione nella progettazione generale dell'UK 405/S la sonda per l'alta frequenza è stata curata in modo assolutamente particolare.

Infatti dimenticavamo di dire che il signal tracer deve essere adatto a prelevare ed a trattare segnali a modulazione simmetrica con portante in alta frequenza, e segnali in bassa frequenza, privati della portante in alta frequenza, ossia segnali rivelati.

La sensibilità dello strumento è ottima e per permettere di riprodurre nell'altoparlante o nello strumento di misura di cui l'apparecchio è dotato, anche segnali di bassissimo livello, come quelli presenti nei primi stadi dei ricevitori.

Un altro vantaggio dell'apparecchio è la previsione di una doppia possibilità di alimentazione. In corrente continua a pile per il servizio esterno ed in corrente alternata di rete per il servizio di laboratorio. Mediante un'apposita presa jack si può accoppiare al strumento l'alimentatore UK 607 che consente l'azionamento dalla rete senza dover consumare le pile.

DESCRIZIONE DELLO SCHEMA

Il Signal Tracer è costituito dalle seguenti parti principali:

Una sonda rivelatrice R.F. speciale con preamplificatore a basso rumore incorporato, un amplificatore con transistor FET, un commutatore di sensibilità per i segnali applicati alla presa di bassa frequenza, e un amplificatore con uscita collegata sia ad un altoparlante che a uno strumento indicatore di livello.

Siccome la parte più importante dello strumento, dal punto di vista della funzionalità, è la sonda di prelievo dell'alta frequenza, incominceremo da questa la descrizione dello schema.

Il segnale prelevato attraverso C1 viene rivelato dal diodo D1 il cui carico è costituito da R1 e C5 da questo punto in poi esisteranno soltanto segnali rivelati in bassa frequenza. Attraverso il condensatore C10 il segnale è applicato alla base del transistor Tr1 il quale è montato in emettitore comune con la controreazione di C15 per evitare inneschi ed è sistemato il più vicino possibile al punto di rivelazione in modo da elevare il livello del segnale prima che questo possa degradarsi eccessivamente.

L'alimentazione del transistor Tr1 avviene attraverso il morsetto 1 ed il circuito di filtro formato da R20, C20, che elimina qualsiasi tensione di ronzio diminuendo al contempo la tensione di collettore con vantaggio per il comportamento del transistor agli effetti del rumore.

Il segnale di uscita prelevato al collettore viene trasferito attraverso il condensatore C25 ed il morsetto 2 all'ingresso del FET Tr2; il ritorno di massa avviene attraverso il morsetto 3 e la calza schermante del filo di collegamento.

Come si vede, è stata posta ogni cura per aumentare l'impedenza di entrata e diminuire le capacità parassite dell'ingresso della sonda che avrebbero potuto alterare le caratteristiche intrinseche delle grandezze elettriche al punto di misura, soprattutto dal punto di vista della variazione della frequenza di accordo.

Il segnale entra nell'amplificatore di bassa frequenza attraverso il gate del FET Tr2. Il segnale amplificato dal FET Tr2 viene prelevato dal Drain attraverso il condensatore C35 ed applicato al contatto radiofrequenza del commutatore SW1. Tale commutatore ha anche la funzione di introdurre delle resistenze addizionali per diminuire la sensibilità dello strumento nel caso di misure effettuate su stadi a rilevazione già avvenuta, quando si utilizza l'ingresso B.F.



figura 2
Montaggio dei componenti sul circuito stampato C.S.1.

Dal contatto centrale del commutatore SW1 si passa, attraverso il morsetto 9, al potenziometro R135 dal cui cursore viene prelevato in quantità variabile, il segnale da applicare alla base del transistor Tr3 che serve come preamplificatore per il circuito integrato di potenza IC1 che alimenta alla sua uscita direttamente l'altoparlante e lo strumento.

La scelta tra l'ascolto in altoparlante e la lettura su strumento avviene mediante il commutatore SW2. L'accoppiamento tra il circuito integrato e lo strumento o l'altoparlante avviene attraverso il condensatore C80; siccome la grandezza da misurare da parte dello strumento è alternata i diodi D2 e D3 ne provvedono al raddrizzamento in modo che il segnale possa essere applicato allo strumento M in corrente continua.

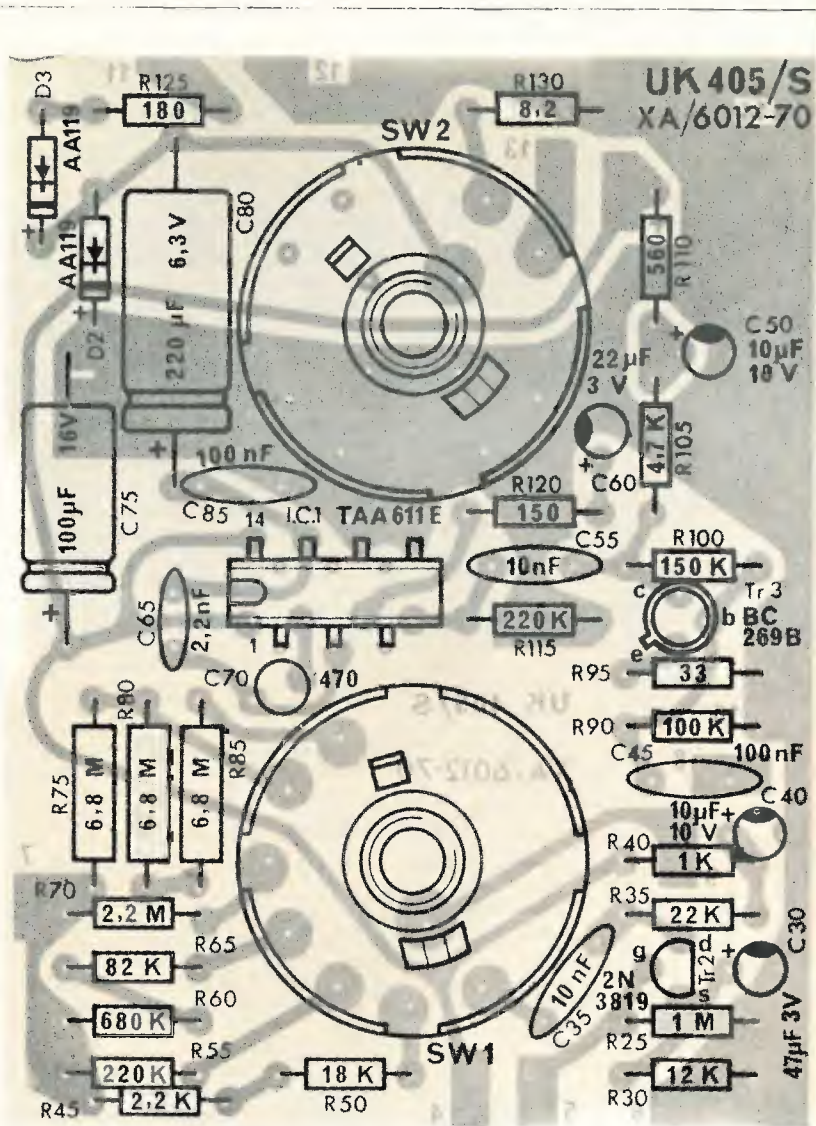

figura 3
Montaggio dei componenti sul circuito stampato C.S.2.

La caratteristica più notevole dello schema di questa apparecchiatura, è l'uso di un circuito integrato nello stadio a bassa frequenza. Il montaggio dei componenti è facilitato da un opuscolo allegato ad ogni confezione. Fondamentalmente, esso consiste nel cablare due circuiti stampati (figure 2 e 3) e nel montaggio delle parti meccaniche.

Le scatole di montaggio AMTRON sono in vendita presso tutte le sedi GBC e i migliori rivenditori.

i migliori Kit nei migliori negozi

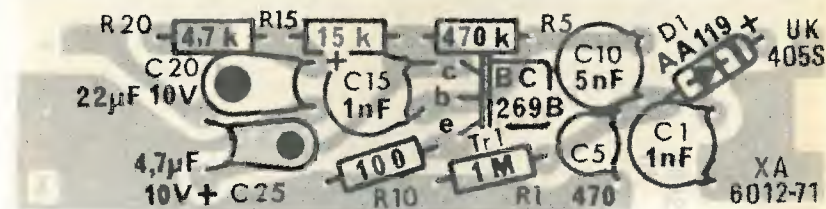
ANCONA - ELETTRONICA ARTIGIANA
via XXIX Settembre 2/B

BERGAMO - TELEFONIPRODOTTI
via E. Fermi 7

BIELLA - C.R.R.
via Garibaldi 14

BOLOGNA - RADIOFORNITURE
di NATALI e C. via Belfiore 11/2

BRINDISI - RADIOFORNITURE
di MICELI - via Cristoforo Colombo 15

BUSTO ARSIZIO GALLARATE - E.F.D.
Saroni Italia 7 - BUSTO ARSIZIO

CATANIA - TROVATO LEOPOLDO
piazza M. Buonarroti n. 11

COMO - BAZZONI
via Vitt. Emanuele 2

COSTANZA - ANTONI
via S. Serra 6/50

FIRENZE - FAGGIOLI
via S. Maria 11

GENOVA - DE BERNARDI
via Totip 22

VERBA - VERGANO G.
piazza Piave 11

LA SPEZIA - RADIOPARTI DI GIORDI P.
via V. Veneto 38

LECCE - V. LA GRECA
via S. Andrea 20/22

MANTOVA - ELETTRONICA
via Insorgimento 83

MASSA CARRARA - VESCHI FABRIZIO
via F. Martini 3

MODENA - PARNEGGIANI WALTER
via Verdi 11

MONFALCONE (GO) - PERESSIN CARISIO
via Ceriani n. 8

NOVA GOMEL
di MANENTI - via Umberto 13

PADOVA - ING. G. BALLARIN
via Jappelli 9

PALERMO - RUSSO BENEDETTO
via G. Campolo n. 46

PALERMO - M.M.P. ELECTRONICS
via Simone Corleo 6/A

PESARO - MORGANTI
via Lanza 5

PINEROLO - CAZZADORI A.
via del Pino 38

ROMA - Elett. Prof. F.M. DI FILIPPO
via dei Frassini 42

ROVIGO - G.A. ELETTRONICA s.r.l.
corso del Popolo n. 9

S. DANIELE DEL FRIULI - FONTANINI DINO
via Umberto I. n. 3

SETTIMO TORINESE - RAGGIO U.
piazza S. Pietro 9

TARANTO - R.A.T.V.E.L.
via Dante, 241

TORINO - IMER
via Saluzzo 11

TRENTO - START' di Veler
via Gar

TRIESTE - RADIO TRIESTE
via XX Settembre 15

VENEZIA - ELETTRONICA di Bellomo
via XX Settembre 17

La REAL KIT è presente anche in: FRANCIA - BELGIO - OLANDA - LUSSEMBURGO - SPAGNA - GERMANIA

KIT - COMPEL - via Torino 17 - 40068 S. LAZZARO DI SAVENA (BO)



ARIES

Scatola di montaggio **ORGANO ELETTRONICO** semiprofessionale - 4 ottave - 3 registri - Amplificazione 10 W - in 4 kit fornibili anche separatamente.

- ARIES A: Organo con tastiera
- ARIES B: Mobile con leggio
- ARIES C: Gambi con accessori
- ARIES D: Pedale di espressione

Dimensioni (senza gambi): 90 x 35 x 15 cm
Manuale con 11 pag. e 7-tav. sc. 1: 1

TAURUS

Scatola di montaggio riverbero amplificato - ingressi ad alta e bassa impedenza - uscita a bassa impedenza - controlli di livello ed effetto eco - in unico kit:

TAURUS: Unità di riverbero completa di mobiletto:
Dimensioni: 30 x 20 x 11 cm.
Manuale con 8 pag. e 1 tav. sc. 1:



DATI TECNICI DETTAGLIATI ED ELENCO DISTRIBUTORI A RICHIESTA

L'Elettronica vi dà una marcia in più (qualunque sia la vostra professione)

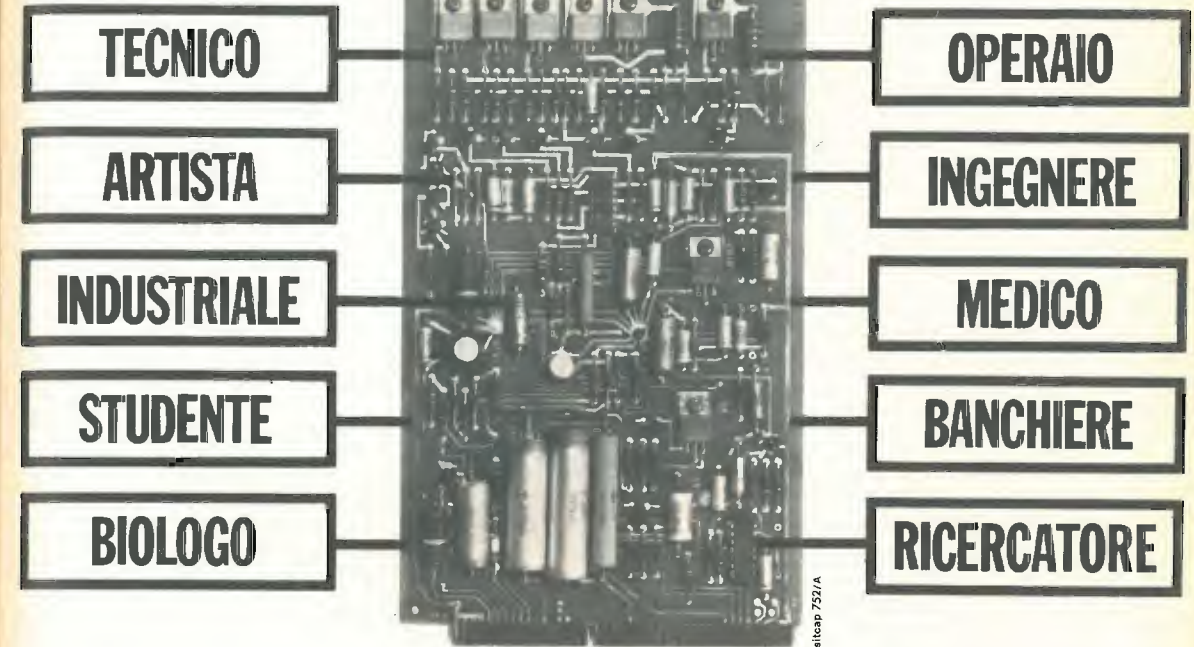

Imparatela 'dal vivo' da casa, sui 18 fascicoli IST con materiale sperimentale!

L'elettronica è il "punto e a capo" del nostro secolo! La si può paragonare a certi eventi storici fondamentali, come l'avvento della matematica. Ve lo immaginereste oggi un uomo incapace di calcoli aritmetici?

Tra qualche anno si farà distinzione tra chi conosce e chi non conosce l'elettronica. La si indicherà all'inizio come "materia di cui è gradita la conoscenza" per finire con "materia di cui è indispensabile la conoscenza". In ogni professione: dall'operaio all'ingegnere, al medico, al professionista, al commerciante, ecc.

In qualsiasi ramo: industria, commercio, artigianato, ecc.

A qualsiasi livello di studio. Per un redditizio impiego del tempo libero. Ma se domani l'elettronica sarà indispensabile, oggi costituisce una "marcia in più" per quelle persone che desiderano essere sempre più avanti degli altri, occupare le posizioni di prestigio, guadagnare di più.

Per imparare l'elettronica non c'è modo più semplice che studiarla per corrispondenza con il metodo IST: il metodo "dal vivo" che vi offre, accanto alle necessarie pagine di teoria, la possibilità reale di fare esperimenti a casa vostra, nel tempo libero, su ciò che man mano leggerete; il metodo che non esige nozioni specifiche preliminari.

In questo modo una materia così complessa sarà imparata velocemente, con un appassionante abbinamento teorico-pratico.

Il corso IST di Elettronica, redatto da esperti conoscitori della materia, comprende 18 fascicoli: 6 scatole di materiale per realizzare oltre 70 esperimenti diversi, 2 eleganti raccoglitori, fogli compiti intestati, buste, ecc.

Chiedete subito, senza impegno, la 1ª dispensa in visione gratuita

Vi convincerete della serietà del nostro metodo, della novità dell'insegnamento - svolto tutto per corrispondenza, con correzione individuale delle soluzioni - da parte di insegnanti qualificati; Certificato Finale con votazioni delle singole materie e giudizio complessivo, ecc. - e della facilità di apprendimento.

Spedite il tagliando oggi stesso. Non sarete visitati da rappresentanti!



Oltre 67 anni di esperienza in Europa e 27 in Italia nell'insegnamento per corrispondenza

Tagliando

da compilare e spedire in busta chiusa o su cartolina postale a:
IST Istituto Svizzero di Tecnica - Via S. Pietro 49/sc. 21016 LUINO - telef. (0332) 530469

Desidero ricevere - per posta, in visione gratuita e senza impegno - la 1ª dispensa di Elettronica con dettagliate informazioni sul corso.
(Si prega di scrivere 1 lettera per casella).

Cognome _____
Nome _____
Via _____ N. _____
C.A.P. _____ Località _____

L'IST è l'unico Istituto Italiano Membro del CEC - Consiglio Europeo Insegnamento per Corrispondenza - Bruxelles. Lo studio per corrispondenza è raccomandato anche dall'UNESCO - Parigi.



Un hobby intelligente ?

diventa radioamatore

o, per cominciare, stazione d'ascolto con nominativo ufficiale.

Iscriviti all'A.R.I.

filiazione della "International Amateur Radio Union" in più riceverai tutti i mesi

radio rivista

organo ufficiale dell'associazione.

Richiedi l'opuscolo informativo

allegando L. 200 in francobolli per rimborso spese di spedizione a:

ASSOCIAZIONE RADIOTECNICA ITALIANA
Via D. Scarlattì, 31 - 20124 Milano



TRASFORMATORI DI ALIMENTAZIONE

primario 220 V c.a. 50 Hz			
TR/004V06	secondario 6,0 V 0,5 A	L.	900
TR/004V07	secondario 7,5 V 0,5 A	L.	900
TR/004V09	secondario 9,0 V 0,4 A	L.	900
TR/004V12	secondario 12,0 V 0,3 A	L.	1.000
TR/004V18	secondario 18,0 V 0,2 A	L.	1.050
TR/004V24	secondario 24,0 V 0,15 A	L.	1.100
TR/040V06	secondario 6,0 V 5,0 A	L.	3.150
TR/040V07	secondario 7,5 V 4,5 A	L.	3.200
TR/040V09	secondario 9,0 V 4,0 A	L.	3.350
TR/040V12	secondario 12,0 V 3,0 A	L.	3.500
TR/040V18	secondario 18,0 V 2,0 A	L.	3.650
TR/040V24	secondario 24,0 V 1,5 A	L.	3.850
TR/040V48	secondario 48,0 V 0,8 A	L.	3.950
TR/060V06	secondario 6,0 V 10,0 A	L.	4.500
TR/060V12	secondario 12,0 V 5,0 A	L.	4.600
TR/060V18	secondario 18,0 V 3,5 A	L.	4.750
TR/060V24	secondario 24,0 V 2,5 A	L.	4.900
TR/060V48	secondario 48,0 V 1,3 A	L.	5.100
TR/090V12	secondario 12,0 V 7,0 A	L.	6.150
TR/090V18	secondario 18,0 V 5,0 A	L.	6.350
TR/090V24	secondario 24,0 V 4,0 A	L.	6.550
TR/090V48	secondario 48,0 V 2,0 A	L.	6.950
TR/090V64	secondario 64,0 V 1,5 A	L.	7.350
TR/300V12	secondario 12,0 V 10,0 A	L.	19.000
TR/300V18	secondario 18,0 V 10,0 A	L.	19.500
TR/300V24	secondario 24,0 V 10,0 A	L.	20.000
TR/300V48	secondario 48,0 V 5,0 A	L.	23.000
TR/300V64	secondario 64,0 V 3,5 A	L.	25.000

KIT DI TRASFORMAZIONE C.A. in C.C.

Il Kit comprende: un ponte raddrizzatore al silicio, circuito stampato, capacità di livellamento, stagno e fili per collegamenti. Scegliere il modello con caratteristiche in tensione e in corrente pari o superiori al trasformatore prescelto.

KIT 004V24	6 ÷ 24 V max 0,5 A	L.	1.200
KIT 040V24	6 ÷ 24 V max 2,5 A	L.	2.400
KIT 040V64	24 ÷ 64 V max 2,5 A	L.	2.600
KIT 090V64*	6 ÷ 64 V max 5,0 A	L.	5.800
KIT 300V64*	6 ÷ 64 V max 10,0 A	L.	12.000

*) Aggiungendo ai suddetti tipi il radiatore RA/90-300 si ha un aumento della corrente erogabile pari a +25 %.

CONDIZIONI DI VENDITA: PORTO: assegnato, importo come da tariffa postale. - **PAGAMENTO:** anticipato sconto 3 %, contrassegno netto. - **CONSEGNA:** entro 15 giorni.



ALIMENTATORI STABILIZZATI VARPRO 2 A

Ingresso: 220 V 50 z
Uscita: da 0 a 15 V cc
Stabilità: 2% dal minimo al max carico
Ripple: inferiore a 1 mV

VARPRO 3 A

Caratteristiche simili al VARPRO 2 ma con max corrente erogabile di 3 A

VARPRO 5 A

Caratteristiche simili ai precedenti ma con max corrente erogabile di 5 A

VARPRO 10 A

Caratteristiche simili ai VARPRO 2 A / 3 A / 5 A ma con max corrente erogabile di 10 A

ALIMENTATORE STABILIZZATO MICRO 1,5

Tensione fissa 12,5 V carico max 1,5 A

- Rivenditori:
- ALBA : SANTUCCI - via V. Emanuele 30
 - TORINO : CRTV - c.so Re Umberto, 31
 - M. CUZZONI - c.so Francia, 91
 - SAVONA: D.S.C. elettronica - via Foscolo, 18
 - ELCO - p.zza Remondini, 5a
 - GENOVA: E.L.I. - via Cecchi, 105 R
 - VIDEON - via Armenia 15
 - PALERMO: TELEAUDIO di Faulisi
 - via Garzilli, 19 - via Galilei, 34
 - CANICATTI: E.R.P.D. - via Milano, 296

Tutti i modelli sono autoprotetti con apposito circuito a limitazione di corrente.

CERCASI CONCESSIONARI PER ZONE LIBERE

RE/90-300	Radiatore in profilato di alluminio	L.	1.950
CA/120	Cavo alimentazione rete pressofuso	L.	350
DA/100	Morsetto serrafilo da pannello ROSSO	L.	350
DB/100	Morsetto serrafilo da pannello NERO	L.	350

VOLTMETRI ELETTROMAGNETICI

SC15	15 V f.s. scala rettangolare cm 5,5 x 5	L.	4.000
SC20	20 V f.s. scala rettangolare cm 5,5 x 5	L.	4.500
SC40	40 V f.s. scala rettangolare cm 5,5 x 5	L.	5.000
SC80	80 V f.s. scala rettangolare cm 5,5 x 5	L.	6.000

AMPEROMETRI ELETTROMAGNETICI

AS20	2 A f.s. scala rettang. cm 5,5 x 5	L.	4.000
AS50	5 A f.s. scala rettang. cm 5,5 x 5	L.	4.000
AS100	10 A f.s. scala rettang. cm 5,5 x 5	L.	3.800
AS150	15 A f.s. scala rettang. cm 5,5 x 5	L.	3.800

IS/20 Isolatore in mica per TO-3 con rondelle in fibra e viti L. 250

CONTENITORI PER CABLAGGIO ALIMENTATORI E VARIE

CN/9 contenitore in ABS per piccoli alimentatori impieganti il trasformatore serie TR/004 mis. cm 5,8x4x9 L. 450

CN/10 in ABS e metallo per medi alimentatori impieganti il trasformatore serie TR/040 mis. cm 12,5x5x17 L. 2.500

CN/15 in ABS e alluminio satinato per alimentatori impieganti il trasformatore serie TR/060 e TR/090 misure cm 12 x 11 x 17 L. 5.500

CN/20 Contenitore a pannelli per apparecchiature impieganti trasformatori serie TR/300 mis. cm 15x16x23 L. 21.000

RA/100 dissipatore in alluminio per 1 trans. TO-3 L. 650

RA/200 dissipatore in alluminio per 2 trans. TO-3 L. 1.100

RA/300 dissipatore in alluminio per 3 trans. TO-3 L. 1.600

RA/400 dissipatore in alluminio per 4 trans. TO-3 L. 2.100

Dovete sapere che la

LART ELETTRONICA di Vigarani & Zaccaria

via C. Sigonio, 500 - 41100 MODENA - Tel. (059) 24.20.11

oggi è in grado di fornirVi un servizio completo e soprattutto professionale. Infatti abbiamo potenziato il settore progetti per lo studio di apparecchiature, realizzazione di prototipi, montaggi di circuiti stampati, consulenza tecnica professionale. Per il settore commercio abbiamo a disposizione una vasta gamma di componenti professionali della Motorola, Fairchild, Texas Instruments, condensatori Roderstein, Siemens; simboli per il disegno di circuiti stampati Mecanorma, spray per fare circuiti stampati originali Kontakt Chemie; stabilizzatori di rete IREM (non a ferro saturo). Insomma, per realizzare i circuiti descritti da «cq elettronica», o tutti i vostri apparecchi, amplificatori, orologi, contatori ecc., noi siamo pronti ad inviarVi ogni componente richiestoci a mezzo corriere o pacco postale in contrassegno. Garantiamo la qualità dei ns. prodotti essendo di diretta provenienza dalle case costruttrici.

HEATHKIT 350 modelli in scatole di montaggio

Mod. SB-401

TRASMETTITORE IN SSB

Per la gamma da 80 a

10 metri; alimentatore

Incorporato; controllo di

frequenza con oscillatore

Linear Master; dotazione

completa di cristalli.



AGENTI GENERALI PER L'ITALIA

LARIR International S.p.A.

30129 MILANO - VIALE PREMUDA, 36/A
TEL. 79.57.62 - 79.57.63 - 79.07.30

DOLEATTO

TORINO - via S. Quintino 40
MILANO - via M. Macchi 70

offerte speciali

ESPOSIZIONE APPARECCHI NEI NOSTRI LOCALI DI TORINO E MILANO



OSCILLOSCOPIO EMI WM16

- Banda passante DC-40 Mc
 - Cassetti intercambiabili
 - Doppia base tempi di cui una ritardata
 - Misura frequenza ed ampiezza
 - Sensibilità 50 millivolt/cm
- 1 traccia: ricondizionato L. 380.000
2 tracce: ricondizionato L. 410.000

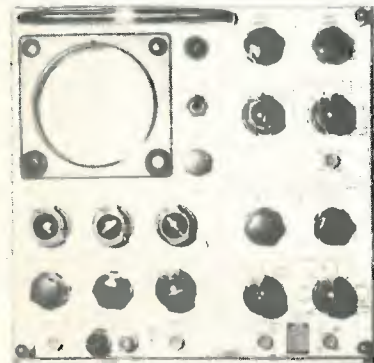

OSCILLOSCOPIO HARTLEY CT436

- Doppio cannone: Doppio canale
 - Triggerato, automatico, linea di ritardo
 - Sensibilità 10 millivolt/cm
 - Banda passante DC - 10 Mc
 - Recente costruzione, classe professionale
- Ricondizionato: L. 180.000



OSCILLOSCOPIO HP185B SAMPLING

- Doppia traccia con probe
 - Banda 500 Mc
 - Sensibilità: 1 millivolt/cm
- Ricondizionato: L. 580.000



OSCILLATORE R.F. TRIPLETT 1632

- Banda 100 kHz, 50 Mc
 - Uscita tarata in microvolt con strumento
 - Calibratore a quarzo 1 MHz incorporato
 - Ottimo
- Ricondizionato: L. 64.000

OSCILLATORE AUDIO TS382U

- Frequenza 10-200 kHz, 4 gamme
 - Uscita 0,001-10 V
 - Misuratori uscita e frequenza
 - Onda sinusoidale
- Nuovo: L. 98.000

SPECIALE! BC221 ottimo L. 48.000

AIRMEC	misuratore di deviazione FM e modulazione AM, gamme da 3 a 300 Mc	L. 340.000
TS 497	generatore di segnali Boonton, in AM 4 a 400 Mc, strumenti di misura uscita e % modulazione, attenuatore a pistone	L. 230.000
TF 867	generatore di segnali Marconi 10 kc 30 mc in 11 gamme, strumenti di misura uscita e % modulazione, attenuatore lineare da 1 µV a 4 V	L. 330.000
USM16	generatore segnali Borg Warner, AM, FM, SWEEP, da 10 a 400 Mc, con sintentizzatore, strumenti misure e funzioni, attenuatore calibrato, alta stabilità	a richiesta
TELONIC	generatore Sweep per TV gamme UHF da 420 a 880 mc con marker	L. 320.000

Tutti gli strumenti saranno forniti ricondizionati e tarati.

ZODIAC

TANTI AMICI IN PIÙ NELL'ETERE

Garanzia e Assistenza:  IRTEL - Modena

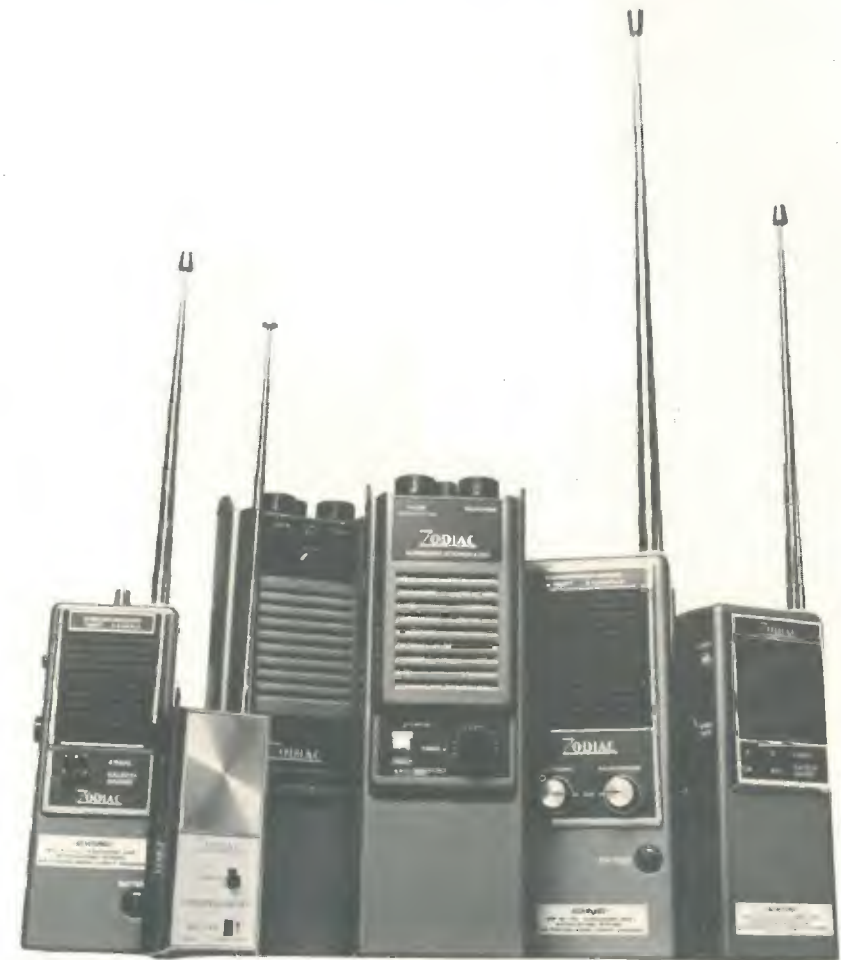

Esclusiva per l'Italia: MELCHIONI ELETTRONICA - Divisione RADIOTELEFONI - Via Colletta, 39 - 20135 Milano

**La ELETTRONICA NORD ITALIANA di Milano - via Bocconi 9 - tel. (02) 589921
offre in questo mese:**

11B - CARICABATTERIE aliment. 220 V uscite 6-12-V 4 A attacchi morsetti e lampada spia	L. 9.000+ s.s.
11C - CARICABATTERIE aliment. 220 V uscite 6-12-24 V 4 A. attacchi morsetti e lampada spia	L. 13.200+ s.s.
285 - CALIBRATORE a quarzo 100 kHz - Aliment. 9 V - Stabilissimo	L. 7.800+ s.s.
31P - FILTRO CROSS OVER per 30/50 W 3 vie 12 dB per ottava - 4 oppure 8 Ω	L. 10.200+ s.s.
31O - FILTRO C.S. ma solo a due vie - 4 oppure 8 Ω	L. 9.000+ s.s.
315 - SCATOLA MONTAGGIO filtro antidisturbo per rete fino a 380 V 800 W con impedenze di altissima qualità isolate a bagno d'olio	L. 2.400+ s.s.
112C - TELAIETTO per ricezione filodiffusione senza bassa frequenza	L. 8.200+ s.s.
112D - CONVERTITORE a modulazione di frequenza 88/108 MHz modificabili per frequenze (115/135) (144/146) - (155/165 MHz). Più istruzioni per la modifica per la gamma interessata	L. 5.400+ s.s.
151F - AMPLIFICATORE ultralineare Olivetti aliment. 9/12 V ingresso 270 kohm - uscita 2 W su 4 ohm	L. 2.400+ s.s.
151FR - AMPLIFICATORE stereo 6+6 W Ingr. piezo o ceramica uscita 8 ohm	L. 14.400+ s.s.
151FT - 30+30 W come il precedente in versione stereo nuovo modello	L. 39.600+ s.s.
151FZ - AMPLIFICATORE 30 W - ALIMENT. 40 V - ingresso piezo o ceramica - uscita 8 ohm	L. 21.600+ s.s.
151M - AMPLIFICATORE 2,5 W senza regolazioni buona sens. al.; 9-12 V	L. 2.400+ s.s.
151PP - AMPLIFICATORE 4 W con regolazioni bassi acuti volume al.; 12 V	L. 4.600+ s.s.
153G - GIRADISCHI semiprofessionale BSR mod. C116 cambiadischi automatico	L. 35.000+ s.s.
153H - GIRADISCHI professionale BSR mod. C117 cambiadischi automatico	L. 44.000+ s.s.
153L - PIASTRA GIRADISCHI automatica modello professionale con testina ceramica L. 48.000 con testina magnetica	L. 60.000+ s.s.
154G - ALIMENTATORI per radio, mangianastri, registratori ecc. entrata 220 V uscite 6-7,5-9-12 V 0,4 A attacchi a richiesta	L. 3.500+ s.s.
154I - RIDUTTORE di tensione per auto da 12 V a 6-7,5-9 V stabilizzata 0,5 A	L. 3.900+ s.s.
156G - SERIE TRE ALTOPARLANTI per complessivi 30 W. Woofer diam. 270 middle 160 Tweeter 80 con relativi schemi e filtri campo di frequenza 40 18.000 Hz	L. 9.900+ s.s.
156G1 - SERIE ALTOPARLANTI per HF. Composta di un woofer diametro mm 250 pneumatico medio diametro 130 mm pneumatico blindato tweeter mm 10 x 10. Fino a 22 000 Hz Special, gamma utile 20/22000 Hz più filtro 3 vie, 12 dB per ottava	L. 34.000+ s.s.
157a - RELAIS tipo (SIEMENS) PR 15 due contatti scambio, portata due A. Tensione a richiesta da 1 a 90 V.	L. 1.700+ s.s.
157b - Come sopra ma con quattro contatti scambio	L. 2.100+ s.s.
158A - TRASFORMATORE entrata 220 V uscita 9 oppure 12 oppure 24 V 0,4 A	L. 1.000+ s.s.
158AC - TRASFORMATORE per accensione elettronica più schema del vibratore tipico con due trans. 2N3055 nucleo ferrite dimensioni 35 x 35 x 30	L. 1.800+ s.s.
158D - TRASFORMATORE entrata 220 V uscita 6-12-18-24 V 0,5 A (6+6+6+6)	L. 1.600+ s.s.
158E - TRASFORMATORE entrata 220 V uscita 12+12 V 0,7 A	L. 1.600+ s.s.
158I - TRASFORMATORE entrata 220 V uscite 6-9-15-18-24-30 V 2 A	L. 3.600+ s.s.
158M - TRASFORMATORE entrata 220 V uscite 35-40-45-50 V - 1,5 A	L. 3.600+ s.s.
158N - TRASFORMATORE entrata 220 V uscita 12 V 5 A	L. 3.600+ s.s.
158N2 - TRASFORMATORE entrata 220 V uscita 0-6-12-24 V 2 A	L. 3.600+ s.s.
158P - TRASFORMATORE entrata 110 e 220 V uscite 20+20 V 5 A + uscita 17+17 V 3,5 A	L. 6.900+ s.s.
158Q - TRASFORMATORE entrata 220 V uscita 6-12-24 V 10 A	L. 9.600+ s.s.
166A - KIT per circuiti stampati, completo di 10 piastre, inchiostro, acidi e vaschetta antiacido mis. 180 x 230	L. 2.400+ s.s.
166B - KIT come sopra ma con 20 PIASTRE più una in vetronite e vaschetta 250 x 300	L. 3.400+ s.s.
168 - SALDATORE istantaneo 80/100 W	L. 6.800+ s.s.
185A - CASSETTA MANGIANASTRI alta qualità da 60 minuti L. 650, 5 pezzi L. 3000, 10 pezzi L. 6000+s.s.	
185B - CASSETTA MANGIANASTRI come sopra da 90 min. L. 900, 5 pz. L. 4000, 10 pz. L. 8500+s.s.	
186 - VARIATORE DI LUCE da sostituire all'interruttore incasso già preesistente (350 W L. 4.200) (650 W L. 5.400) (1200 W L. 6.600)	
303a - RAFFREDDATORI ALETTATI larg. mm 115 alt. 280 lung. 5-10-15 cm L. 80 al cm lineare	
303g - RAFFREDDATORI A STELLA per TOS TO18 a scelta cad. L. 180	
360 - KIT completo alimentatore stabilizzato con un 723 variabile da 7 a 30 V. 2,5 A. max. Con regolazione di corrente, autoprotetto compreso trasformatore e schemi senza contenitore	L. 11.400+ s.s.
360a - Come sopra già montato senza contenitore	L. 14.400+ s.s.
366A - KIT per contatore decadico, contenente: una Decade SN7490, una decodifica SN7441, una valvola Nixie GR10M più relativi zoccoli, circuito stampato e schemi. Il tutto a	L. 6.000+ s.s.
431A - BOX supplementare con relativi altoparlanti woofer diam. 160 mm; Tweeter diam. 100 mm a 4 oppure a 8 Ω	L. 5.400+ s.s.
800 - ZOCOLI per integrati 14/16 piedini	L. 300+ s.s.
800B - VALVOLA NIXIE TIPO CD71 CD79 - CD61 con relativi schemi	L. 3.000+ s.s.
800C - VALVOLA NIXIE sette segmenti (display) tipo FND71	L. 2.500+ s.s.
LEED - DIODI LUMINESCENTE 1,5 V max. MINIATURA ROSSO L. 400 - VERDE L. 700+s.s.	

OLTRE CHIEDETE: potenziometri, condensatori, resistenze, compensatori variabili, ecc.
PER SEMICONDUTTORI CONSULTARE PUBBLICAZIONE PRECEDENTE.

ALTOPARLANTI PER HF

	Diam.	Frequenza	Risp.	Watt	Tipo	
156f	460	30/8000	32	75	Woofer bicon.	L. 55.000+1500 s.s.
156h	320	40/8000	55	30	Woofer bicon.	L. 20.800+1500 s.s.
156i	320	50/7500	60	25	Woofer norm.	L. 10.500+1000 s.s.
156j	270	55/9000	65	15	Woofer bicon.	L. 7.500+1000 s.s.
156m	270	60/8000	70	15	Woofer norm.	L. 6.800+1000 s.s.
156n	210	65/10000	80	10	Woofer bicon.	L. 4.200+700 s.s.
156o	210	60/9000	75	10	Woofer norm.	L. 3.500+700 s.s.
156p	240 x 180	50/9000	70	12	Middle ellitt.	L. 3.500+700 s.s.
156q	210	100/12000	100	10	Middle norm.	L. 3.500+700 s.s.
156s	210	180/14000	110	10	Middle bicon.	L. 4.200+700 s.s.
156r	160	180/13000	160	6	Middle norm.	L. 2.200+500 s.s.

TWEETER BLINDATI

156t	130	2000/20000	15	Cono esponenz.		L. 3.900+500 s.s.
156u	100	1500/19000	12	Cono bloccato		L. 2.200+500 s.s.
156v	80	1000/17500	8	Cono bloccato		L. 1.800+500 s.s.
156z	50 x 10	2000/22000	15	Blindato M5		L. 6.950+500 s.s.

SOSPENSIONE PNEUMATICA

156xa	125	40/18000	40	10	Pneumatico	L. 6.950+700 s.s.
156xb	130	40/14000	42	12	Pneum./Blindato	L. 6.950+700 s.s.
156xc	200	35/6000	38	16	Pneumatico	L. 9.900+700 s.s.
156xd	250	20/6000	25	20	Pneumatico	L. 11.900+1000 s.s.
156xl	320	20/6000	22	50	Pneumatico	L. 33.000+1000 s.s.

CONDIZIONI GENERALI di VENDITA della ELETTRONICA NORD ITALIANA

AVVERTENZA - Per semplificare ed accelerare l'evasione degli ordini, si prega di citare il N. ed il titolo della rivista cui si riferiscono gli oggetti richiesti rilevati dalla rivista stessa. - SCRIVERE CHIARO (possibilmente in STAMPATELLO) nome e indirizzo del Comitato, città e N. di codice postale anche nel corpo della lettera. - Le spedizioni vengono effettuate dietro invio ANTICIPATO, a mezzo assegno bancario o vaglia postale, dell'importo totale dei pezzi ordinati, più le spese postali da calcolarsi in base a L. 400 il minimo per C.S.V. e L. 500/600 per pacchi postali. Anche in caso di PAGAMENTO IN CONTRASSEGNO, occorre anticipare, non meno di L. 2.000 (sia pure in francobolli) tenendo però presente che le spese di spedizione aumentano da L. 300 a L. 500 per diritti postali di assegno. - RICORDARSI che non si accettano ordinazioni per importi inferiori a L. 3.000 oltre alle spese di spedizione.

ELETTRONICA
STRUMENTI DIGITALI

22038 TAVERNERIO (CO)
Via Provinciale, 59
Tel. (031) 427076 - 426509

Novità



IMPORTANTE!
"a lettura diretta,"
(senza pre Scaler)

DG1002 300 MHz
L. 319.200

DG1002/S 450 MHz
L. 352.800

DG1003 600 MHz
L. 392.000

(IVA compresa)

CARATTERISTICHE TECNICHE

- **Misura di frequenza**
canale A 10 Hz - 50 MHz
canale B 50 MHz - 300 MHz (DG1002)
50 MHz - 450 MHz (DG1002/S)
50 MHz - 600 MHz (DG1003)
- **Impedenza d'ingresso**
canale A 1 M Ω / 22 pF
canale B 50 Ω
- **Base dei tempi**
quarzo a 1 MHz
- **Stabilità**
 $\pm 1.10^{-6}$ dopo 30' riscaldamento
- **Invecchiamento**
 $\pm 2.10^{-7}$ mese
- **Precisione**
 ± 1 digit \pm errore base tempi
- **Gamma di temperatura**
da 0° a 50° C
- **Alimentazione**
220 V 50/60 Hz (12 V DC optional)
- **Dimensioni**
mm. 220 x 78 x 205
- **Peso**
gr 3000
- **Risoluzione**
1 kHz - 100 Hz - 10 Hz
- **Numero letture**
regolabile da 10 a 2 per secondo
con possibilità di blocco (hold)
- **Visualizzazione**
6 indicatori numerici a stato solido (LED)
con zero BLANKING
- **Punto decimale**
spostabile automaticamente
- **Sensibilità d'ingresso**
canale A migliore di 20 mV (RMS)
canale B migliore di 50 mV (RMS)
- **Massima tensione**
canale A 400 V
canale B 10 V (RMS)

PUNTI DI VENDITA:

- 40122 Bologna : VECCHIETTI G. - via L. Battistelli 6 - tel. 051-550761
- 20071 Casalpusterlengo : NOVA - via Marsala 7 - tel. 0377-84520-84654
- 50123 Firenze : PAOLETTI-FERRERO - via il Prato 40r - tel. 055-294974
- 31100 Treviso : RADIOMENEGHEL - viale IV Novembre 12-14 - tel. 0422-40656
- 00193 Roma : ELETTRONICA DE ROSA ULDERICO - via Crescenzi 74 - tel. 06-389456
- 36100 Vicenza : A.D.E.S. - viale Margherita 21 - tel. 0444-43338



console II°

Ricetrasmittitore SBE in am e ssb - stazione base - 23 canali in am e 46 in ssb, con segnale luminoso di trasmissione.

I professionisti dell'etere

electronic shop center

via Marcona, 49 - CAP 20129 MILANO tel. 73.86.594 - 73.87.292
ufficio vendite - tel. 54.65.00



lafayette HB 700

Ricetrasmittitore CB Lafayette
-Stazione base- 5 Watt 23 canali
Mezzi mobili con ascolto
sulle vostre frequenze VHF preferite
(3 canali quarzabili).

C'è piú gusto con un
Lafayette

by I2TLI



MARCUCCI S.p.A.
Via F.lli Bronzetti, 37 - 20129 MILANO - tel. 73.86.051

LINEA ZETAGI

ROSOMETRO WATTMETRO MOD. 200

Funzionamento: da 3 a 200 MHz



PREAMPLIFICATORE D'ANTENNA CB P27-1

Guadagno: variabile da 0 a 25 dB



ALIMENTATORE STABILIZZATO 1210

Ingresso: 220 V

Uscita: 8-20 V - 12 A

Disponiamo di 8 versioni
da 2 a 12 Amper
con e senza strumento



ZETAGI

Via E. Fermi, 8
20059 VIMERCATE (MI)
☎ 039 - 666679

LINEARE CB DA MOBILE B100

Input: 0,5 ÷ 8 W

Output: 60 W

Comando alta e bassa potenza



LINEARE CB DA MOBILE B30 NUOVO TIPO

Input: 0,5 ÷ 5 W

Output: 25 ÷ 30 W

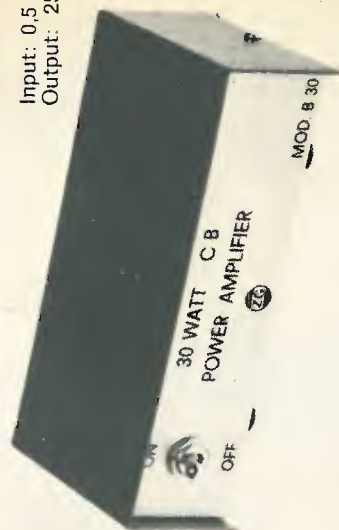

Chiedere catalogo inviando L. 200 in francobolli
Spedizioni in contrassegno.

Radiotelefono BELTEK con sgancio dei ponti

Gamma di frequenza 144/146 - N. di canali 12 (due forniti) - Iso frequenza (con un quarzo si trasmette e si riceve) - Tipo forma d'onda F3 - Temperatura di lavoro - 10° + 50° - Dimensioni: L. 13,2; h 17,3; P 5,6 cm - Alimentazione: pile incorporate cc 12/16 V (13,8 V) - Corrente alternata 230 V - Ricar. aut. Nickel Cadmio - Sezione ricevente - Doppia supereterodina - Sensibilità - 5dbxSN12db - Selettività + o - 25 kHz a - 60 dB - Reiezione spurie in gamma maggiore di 50 dB - Uscita audio 0,7 W (distorsione 10 per cento) - Consumo di corrente 16 mA in stand-by



OFFERTA SPECIALE
L. 158.000

LINEAR
TRANSVERTER
432

OFFERTA SPECIALE

Sezione trasmittente - Potenza 1,5 W - Stabilità di frequenza 15x10-6 - Deviazione in frequenza regolabile + o - 5 kHz - Sistema di modulazione - Modulazione di fase - Consumo di corrente: in trasmissione 270 mA - Microfono 600 ohm dinamico - Accessori: borsa, cinghia con attacco per micro per rendere l'apparecchio portatile, cavo alimentazione CA e CC
Abbiamo tutti i tipi di quarzi compresi i ponti: a L. 2.950 cad.

Offerta per i CB: Tokai 5.024 L. 140.000 - 5.008 L. 120.000; Tenko - VHF FM 12 canali - Jachy/2XA L. 149.500 - 1210/A L. 159.500 - supporto per rendere portatili i suddetti apparecchi (con porta-pile e antennino caricato) L. 35.000 - Spedizione in tutta Italia con garanzia scritta.

SPEDIZIONE IN TUTTA ITALIA

De Rossi

Via M. Cristina, 15
10125 TORINO
Tel. 652210

Società
Italiana
Riparazioni
Manutenzione
Impianti
Radio
Telecomunicazioni



S.I.R.M.I.R.T. s.r.l.

via S. Felice, 2 - 40122 BOLOGNA - Tel. 051/272042

LINEARI?



DIPENDE
DA CHE
PULPITO
VIENE LA PREDICA?



OFFERTA SPECIALE

FREQUENZIMETRI

art. n.	portata	lettura	al.	prezzo	
8995	0-70 MHz	5nixie	220 V.	295.000	131.040
8994	0-360 MHz	5nixie	220 V.	683.000	268.800
8993	0-700 MHz	5nixie	220 V.	758.000	341.040

art. n. 8992 SCALER 0-360 MHz L. ~~87.000~~ 53.760

art. n. 8991 SCALER 0-700 MHz L. ~~262.000~~ 143.360

I prezzi si intendono esclusi di IVA trasporto e imballo.

LINEARI TRANSISTORS

art. n.	f. MHz	al. V.	con. A.	in. W.	out. W. tipo	prezzo
9000	144/146	12,6-15	1,5-2	0,5-1	10-12 FM	103.000
8999	144/146	12,6-15	4-5	0,5-1	25-30 FM	147.000
8998	144/146	12,6-15	2,5-3	3-8	25-30 FM	125.000
8997	144/146	12,6-15	5-7	3-8	30-40 FM	147.000
8996	144/146	12,6-15	5-8	3-6	40-50 SSB/AM/FM	191.000
8990	26/28	12,6-13,8	6-8	2-8	60-70 SSB/AM/FM	112.000

art. 8989 - Filtro P.B. 26/28 MHz L. 10.600

RENDE TUTTI GLI APPARATI «CB» A NORMA DI LEGGE



**SPEDIZIONI OVUNQUE - PAGAMENTO 50% ALL'ORDINE RESTO CONTRASSEGNO
CERCASI RIVENDITORI ZONE LIBERE**

emc

electronic
marketing
company s.p.a.

41100 Modena, via Medaglie d'oro, n° 7-9
telefono (059) 219125-219001-telex 51305

i "4," nella nuova versione

SIMBA SSB



BENGAL SSB



CHEETAH SSB



PANTHER SSB

PEARCE-SIMPSON
DIVISION OF GLADDING CORPORATION

5W AM
15W SSB

220V.50Hz
13,8V.2A

00195 ROMA - via Dardanelli, 46 - tel. (06) 319448 ■ 35100 PADOVA - via Eulero, 62/a - tel. (049) 623355

"consultate le pagine gialle per i nostri punti di vendita"

SCATOLE DI MONTAGGIO ELETRONICHE

LAVORATE SICURI SUI VOSTRI ESPERIMENTI

KIT N. 40
ALIMENTATORE STABILIZZATO VARIABILE CON
PROTEZIONE ELETRONICA AD S.C.R. 8 A.

Chi si dedica all'elettronica, per uso dilettantistico, sperimentale o professionale, al montaggio o alla riparazione di apparecchiature elettroniche, ha una costante necessità di poter disporre una tensione continua stabilizzata perfettamente, e nello stesso tempo di una certa varietà di tensioni ed una certa corrente.

Per questo la **WILBIKIT** ha progettato questo alimentatore unico nelle sue prestazioni: protezione elettronica contro i cortocircuiti, perfetta stabilizzazione della tensione di uscita, elevata corrente.

Il suo pregio principale sta nella protezione contro i cortocircuiti: essa è composta da un circuito comprendente un S.C.R. il quale, per la sua rapidità di «intervento» all'atto del cortocircuito salvaguarda l'alimentatore stesso e l'apparecchio cui è collegato.

In caso di corto, si accenderà sul circuito una lampada spia che avviserà il tecnico che la protezione è entrata in funzione, per riattivare l'alimentatore sarà sufficiente premere il pulsante del reset che è in dotazione.

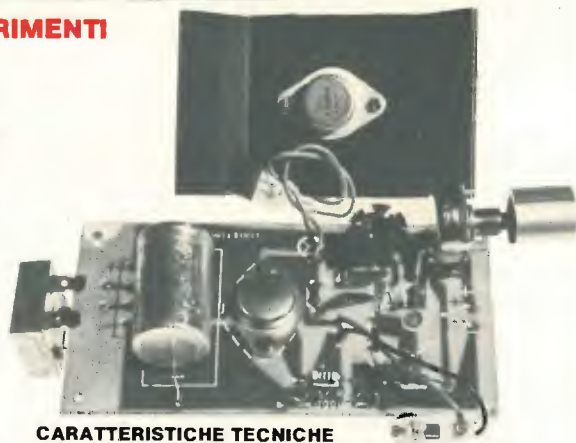

CARATTERISTICHE TECNICHE

- Tensione di ingresso - 20 Vca
- Potenza in uscita - 8. A.
- Tensione in uscita - regolabile con cont. da 4 a 18 Vcc
- Ripple - 0,1 Vca
- Protezione - tipo a scatto con S.C.R.

L. 18.500

KIT N. 38 Alimentatore stabilizzato variabile con
protezione elettronica ad S.C.R. 3 A L. 12.500

KIT N. 39 Alimentatore stabilizzato variabile con
protezione elettronica ad S.C.R. 5 A. L. 15.500

- Kit N. 1 - Amplificatore 1,5 W L. 3.500
- Kit N. 2 - Amplificatore 6 W R.M.S L. 6.500
- Kit N. 3 - Amplificatore 10 W R.M.S L. 8.500
- Kit N. 4 - Amplificatore 15 W R.M.S L. 14.500
- Kit N. 5 - Amplificatore 30 W R.M.S L. 16.500
- Kit N. 6 - Amplificatore 50 W R.M.S L. 18.500
- Kit N. 7 - Preamplificatore Hi-Fi alta impedenza L. 7.500
- Kit N. 8 - Alimentatore stabilizzato 800 mA 6 Vcc L. 3.850
- Kit N. 9 - Alimentatore stabilizzato 800 mA 7,5 Vcc L. 3.850
- Kit N. 10 - Alimentatore stabilizzato 800 mA 9 Vcc L. 3.850
- Kit N. 11 - Alimentatore stabilizzato 800 mA 12 Vcc L. 3.850
- Kit N. 12 - Alimentatore stabilizzato 800 mA 15 Vcc L. 3.850
- Kit N. 13 - Alimentatore stabilizzato 2A 6 Vcc L. 7.800
- Kit N. 14 - Alimentatore stabilizzato 2A 7,5 Vcc L. 7.800
- Kit N. 15 - Alimentatore stabilizzato 2A 9 Vcc L. 7.800
- Kit N. 16 - Alimentatore stabilizzato 2A 12 Vcc L. 7.800
- Kit N. 17 - Alimentatore stabilizzato 2A 15 Vcc L. 7.800
- Kit N. 18 - Riduttore di tensione per auto 800 mA 6 Vcc L. 2.500
- Kit N. 19 - Riduttore di tensione per auto 800 mA 7,5 Vcc L. 2.500
- Kit N. 20 - Riduttore di tensione per auto 800 mA 9 Vcc L. 2.500
- Kit N. 21 - Luci a frequenza variabile 2.000 W L. 12.000
- Kit N. 22 - Luci psichedeliche 2.000 W canali medi L. 6.500
- Kit N. 23 - Luci psichedeliche 2.000 W canali bassi L. 6.900
- Kit N. 24 - Luci psichedeliche 2.000 W canali alti L. 6.500
- Kit N. 25 - Variatore di tensione alternata 2.000 W L. 4.300
- Kit N. 26 - Carica batteria automatico regolabile da 0,5A a 5A L. 16.500
- Kit N. 27 - Antifurto superautomatico professionale per casa L. 28.000

- Kit N. 28 - Antifurto automatico per automobile L. 19.500
- Kit N. 29 - Variatore di tensione alternata 8000 W L. 9.600
- Kit N. 30 - Variatore di tensione alternata 20.000 W L. 18.500
- Kit N. 31 - Luci psichedeliche canale medi 8000 W L. 12.500
- Kit N. 32 - Luci psichedeliche canale alti 8000 W L. 12.500
- Kit N. 33 - Luci psichedeliche canale bassi 8000 W L. 12.900
- Kit N. 34 - Alimentatore stabilizzato 22 V 1,5 A per Kit N. 4 L. 5.500
- Kit N. 35 - Alimentatore stabilizzato 33 V 1,5 A per Kit N. 5 L. 5.500
- Kit N. 36 - Alimentatore stabilizzato 55 V 1,5 A per Kit N. 6 L. 5.500
- Kit N. 37 - Preamplificatore Hi-Fi bassa impedenza Kit N. 6 L. 7.500
- Kit N. 38 - Alim. stab. variabile 4-18 Vcc con protezione S.C.R. 3A L. 12.500
- Kit N. 39 - Alim. stab. variabile 4-18 Vcc con protezione S.C.R. 5A L. 15.500
- Kit N. 40 - Alim. stab. variabile 4-18 Vcc con protezione S.C.R. 8A L. 18.500
- Kit N. 41 - Temporizzatore da 0 a 60 secondi L. 7.500
- Kit N. 42 - Termostato di precisione al 1/10 di grado L. 9.500
- Kit N. 43 - Variatore crepuscolare in alternata con fotocellula L. 5.500
- Kit N. 44 - Variatore crepuscolare in alternata con fotocellula L. 12.500
- Kit N. 45 - Luci a frequenza variabile 8.000 W L. 17.500
- Kit N. 46 - Temporizzatore profess. da 0-45 secondi, 0-3 minuti, 0-30 minuti L. 18.500
- Kit N. 47 - Micro trasmettitore FM 1 W L. 6.500
- Kit N. 48 - Preamplificatore stereo per bassa o alta impedenza L. 19.500
- Kit N. 49 - Amplificatore 5 transistor 4 W L. 5.500
- Kit N. 50 - Amplificatore stereo 4+4 W L. 9.800
- Kit N. 51 - Preamplificatore per luci psichedeliche L. 7.500

Per le caratteristiche più dettagliate dei Kits vedere i numeri precedenti di questa Rivista.

I PREZZI SONO COMPENSIVI DI I.V.A.

Assistenza tecnica per tutte le nostre scatole di montaggio. Già premontate 10% in più. Le ordinazioni possono essere fatte direttamente presso la nostra casa. Spedizioni contrassegno o per pagamento anticipato oppure sono reperibili nei migliori negozi di componenti elettronici. Cataloghi e informazioni a richiesta inviando 250 lire in francobolli.



Y-27 S

e
 non avrete
 rivali



23 canali - 5 W - 12 volt provvisto di DELTA-TUNE e limitatore di disturbi

CARATTERISTICHE:

- Potenza continua AM 400 W
- Potenza P. e P. SSB 1000 W
- Input min/max 1,5/5 W
- Alimentazione 220 V 50 Hz

ACCESSORI INCORPORATI:

Ventola per raffreddamento 41 e/s
 ROS'metro e riflettometro
 preamplificatore a cascode a FET
 per ricezione guadagno 12 dB

INOLTRE RICORDIAMO

Y 27
 220 W

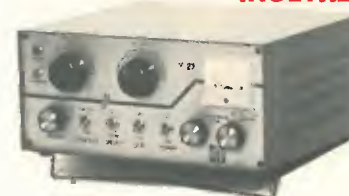

Y 27 JUNIOR
 60 W

Y 27 MINI
 50 W

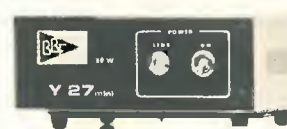

YP
 12 V 5 A

DISTRIBUTORI

- CANICATTI - ERPD - via Milano 300
- CASALPUSTERNGO - NOVA - via Marsala 7
- COSENZA - Magazzini ASTER - via Piave 34
- COSTA VOLPINO - ELTRA OSCAR - via Nazionale 160
- FORLI - RADIO A. PERSIANI - via Della Repubblica 111
- GENOVA - VIDEON - via Armenia 15
- MILANO - ELETROPRIMA - via Praticaccio 32
- MILANO - LANZONI - via Comelico 10
- MILANO - MARCUCCI - via F.lli Bronzetti 37
- NAPOLI - BERNASCONI - via G. Ferraris 66/G
- PIEDIMONTE S. GERMANO - ORNELIA BIANCHI - via Crispi 2
- RIESI - BUTERA CATENA - via Principe Umberto 91
- ROMA - FEDERICI - C.so Itatia 34
- ROMA - PANAMAGNETICS - via Della Farnesina 269 Pal XII
- ROS. SOLVAY - GIUNTOLE - via Aurelia 254
- SOCI - BARGELLINI - via Bocci 50
- TORINO - TELSTAR - via Gioberti 37
- TREVISO - RADIOMENEGHEL - via 4 Novembre 14
- VARESE - MIGLIERINA - via Donizzetti 2
- VERONA - RADIO COM. CIVILI - via S. Marco 70
- VELLETRI - MASTROGIROLAMO - v.le Oberdan 118
- VIAREGGIO - CENTRO CB - via Aurelia Sud 61
- VICENZA - ADES - v.le Margherita 21

B.B.E. P.O. BOX 227 - 13051 BIELLA - Telef. 015-34740

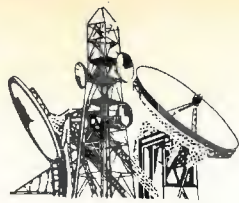

S.I.R.M.I.R.T.

s.r.l. - SOCIETÀ ITALIANA RIPARAZIONI MANUTENZIONE IMPIANTI RADIO TELECOMUNICAZIONI
Via San Felice, 2 - 40122 BOLOGNA - Tel. (051) 27.20.42

Special features

- Digital display eliminates errors due to parallax
- Automatic indication of polarity
- Modern design, small dimensions, lucidly arranged controls facilitate operation
- Integrated circuit reliability
- Shockproof construction
- Overload protection through solid state devices and fuses
- 100 percent over-ranging does not affect the accuracy
- Overload indicator

Description

The DIGIMER 1 is a digital multimeter using numerical indicator tubes which eliminate reading errors, a disadvantage of analogous multimeters using several scales. In addition, highest reading accuracy is achieved by digital display, decimal point changing and automatic polarity indication. Special care has been devoted to the design of the instrument. It requires minimum space on the measurement bench, whereas the digits displayed above the controls enable quick and accurate reading.

The instrument uses almost entirely integrated circuits to reduce its size and to provide a wide operating range. The use of standard integrated circuits cuts the price and provides easy servicing.

Accuracy: $\pm 0.5\%$ of reading, $\pm 0.5\%$ of measuring range
Frequency range for ac measurements: 30 to 20 000 Hz
Size: 80 x 55 (95) x 190 mm

Accessories

For temperature range measurement: -30°C to $+450^{\circ}\text{C}$, by temperature probe (with Pt miniature resistor)
For capacitance range measurement: 1 nF — 10 nF — 100 nF — 1 μF — 10 μF
For frequency range measurement: 100 Hz — 1 kHz — 10 kHz — 100 kHz — 1000 kHz
Transistor tester: UEB, JC, JCS, JCB, JCB, JCB, UCB
For 12V battery supply: can also be fitted with Ni-Cd batteries

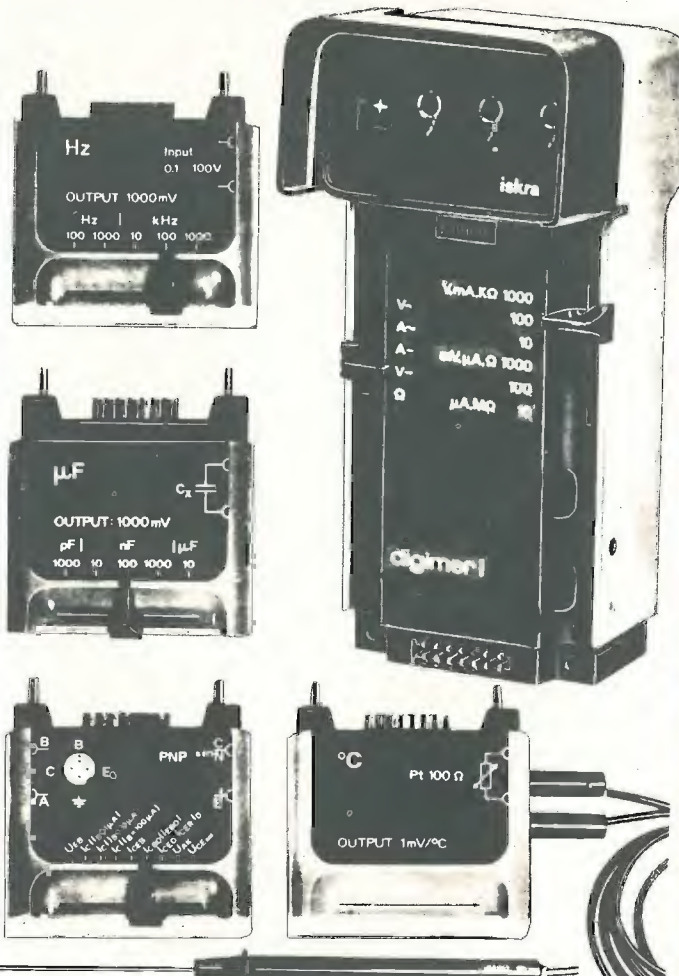

Technical data

Function	Measuring range	Resolution	Inputs	Overload protection
dc and ac voltages	100 mV	0.1 mV	100 k Ω	300 V
	1000 mV	1 mV	1 M Ω	1000 V
	10 V	10 mV	10 M Ω	1200 V
	100 V	100 mV	10 M Ω	1200 V
dc voltages	30 kV	with high voltage probe		
	10 μA	0.01 μA	5 k Ω	Si-diode and fuse
	100 μA	0.1 μA	500 Ω	
	1000 μA	1 μA	50 Ω	
10 mA	10 μA	5 $\mu\Omega$		
dc and ac currents of industrial frequencies	100 mA	100 μA	0.5 Ω	80 V
	1000 mA	1 mA	50 m Ω	
	10 A	with attachable shunt		
	100 Ω	0.1 Ω		
resistances	1000 Ω	1 Ω		
	10 k Ω	10 Ω		
	100 k Ω	100 Ω		
	1000 k Ω	1 k Ω		
	10 M Ω	10 k Ω		

ZP
Iskra
Yugoslavia



NOVITA' MONDIALE!!

PREZZO DI LANCIO L. 235.000 + I.V.A. - T.A. - I.M.B. - compresi gli accessori illustrati.
SPEDIZIONI OVUNQUE - PAG. C/O ASSEGNO

Tutte le marche di strumentazione - Semiconduttori - Integrati e componenti vari a richiesta.

Digimer 1

ELT elettronica

presenta i nuovi VFO

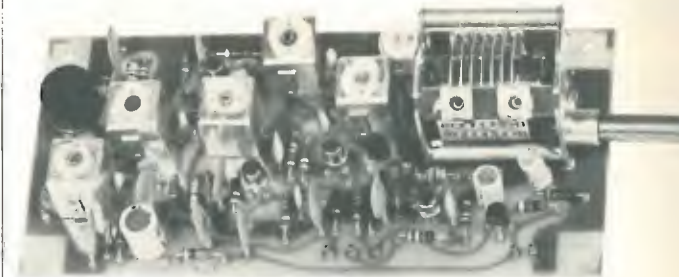

Spedizioni celeri
Pagamento a 1/2 contrassegno
Per pagamento anticipato,
spese postali a nostro carico.

VFO 72

Gamma di frequenza 72-73 MHz, alim. fin. 100 mW, stabilità migliore di 200 Hz/h, uscita 75 Ω , alimentazione 12-16 V, adatto a pilotare trasmettitori che usano quarzi da 72...73 MHz, ingresso BF per modulare in FM, dimensioni 13 x 6.

L. 23.000 (IVA compresa)

VFO 27

Gamma di frequenza 26-28 MHz, alim. fin. 300 mW, stabilità migliore di 100 Hz/h, uscita 75 Ω , alimentazione 12-16 V, adatto a pilotare trasmettitori che usano quarzi da 26...28 MHz, oppure da usarsi per la costruzione di trasmettitori a conversione per la gamma 144-146, circuito ausiliario che sposta di 100 kHz la frequenza generata quando si commuta in ricezione, dimensioni 13 x 6.

L. 22.000 (IVA compresa)

Altre frequenze a richiesta

Sintonia elettronica SEK7

Versione 20...29,999 MHz
5 tubi nixie, 15 circuiti integrati, ingresso fino a 40 MHz, adatta al ricevitore K7 ed a qualsiasi ricevitore operante sulla frequenza specificata avente la prima media frequenza a 4,6 MHz, permette la lettura esatta al kHz, base dei tempi quarzata, regolazione di frequenza e di sensibilità, alimentazione 5 V 500 mA, 150 x 190 V 10 mA, dimensioni in cm 15 x 7,5 x 4.

L. 49.500 (IVA compresa)



Versione 143-147,999 MHz

Caratteristiche come versione precedente, 6 tubi nixie, dimensioni 15 x 8,5 x 4.

L. 56.000 (IVA compresa)

Tutti i telai si intendono in circuito stampato (vetronite), imballati e con istruzioni allegate.

ELT elettronica - via T. Romagnola, 92 - tel. 0571-49321 - 56020 S. ROMANO (Pisa)

avanti

ASTRO PLANE ANTENNA

Model AV - 101



CARATTERISTICHE

Guadagno in potenza : 4,46 dB
Roos preparato : meno 1,2 ÷ 1
su tutti i 23 canali
Max potenza applicata: 1000 W
Polarizzazione : verticale
Impedenza : 50 ÷ 52 Ω
Lunghezza totale : mt. 3,6
Peso : Kg. 7,8
Struttura in alluminio di alta qualità
Omnidirezionale

Richiedete i cataloghi

delle antenne **avanti**

Soc. Comm. Ind. Eurasiatica

Roma - via Spalato 11 int. 2
tel. (06) 837.477

Genova - p.za Campetto, 10/21
tel. (010) 280.717

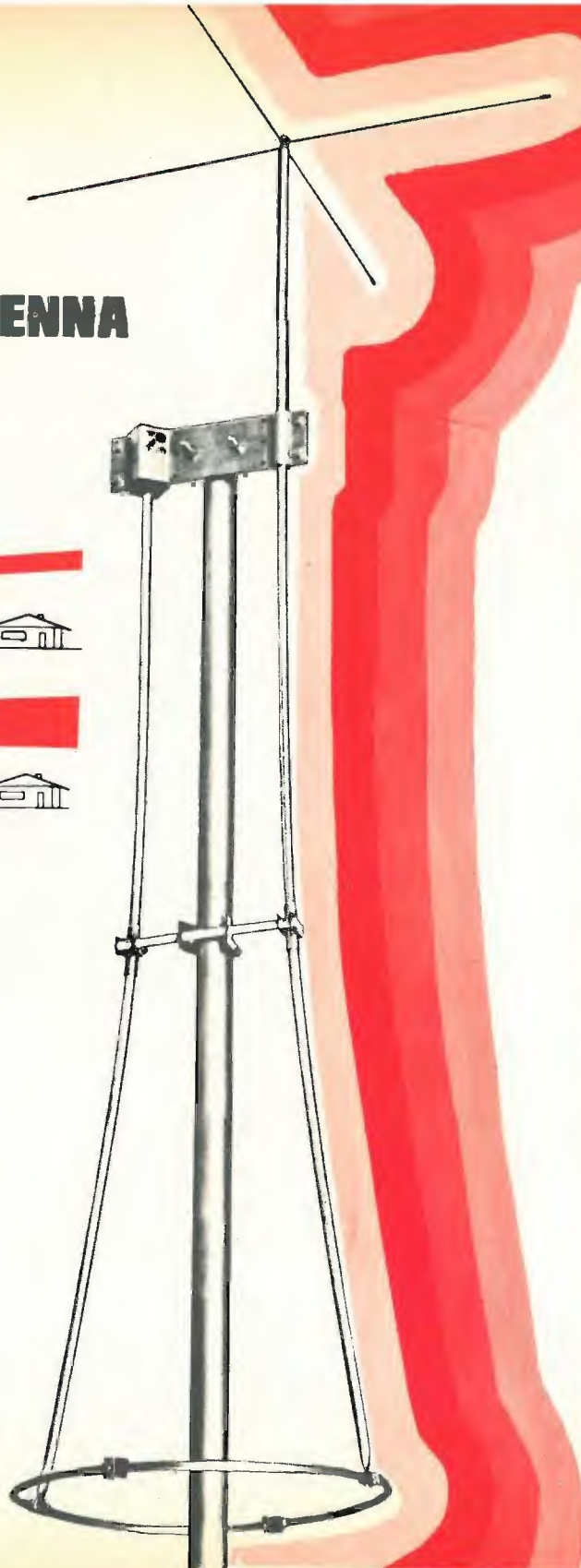

LOOK FOR THE SIGN OF QUALITY

REGISTERED SALES-SERVICE



NUOVO PACE 123/28

Modello a 28 canali:
tutti quarzati, con predisposizione
incorporata per attacco VFO
Antisblatero PACE
Garantito come tutta la linea

IMPORTATRICE E DISTRIBUTTRICE PER L'ITALIA
SOC. COMM. IND. EURASIATICA
via Spalato, 11/2 - ROMA



PACE 2300 Iusso

sempre più apprezzato per la sua alta qualità
e per la selezione dei suoi componenti « Motorola ».

**La PACE garantisce
tutti i pezzi di ricambio originali**

AMTRON

questi famosi
kits potete averli
anche montati

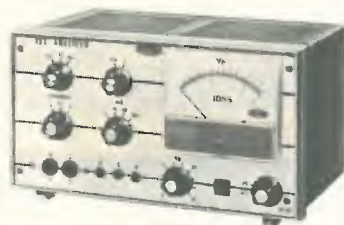

UK 807
UK 807 W

ANALIZZATORE PER TRANSISTORI AD EFFETTO DI CAMPO

Apparecchio di misura basato su un nuovo concetto circuitale che permette di misurare rapidamente e con grande precisione i parametri caratteristici dei transistori ad effetto di campo (FET) a giunzione.

Alimentazione: 115 - 220 - 250 Vc.a. - 50/60 Hz. - Misure sui transistori (FET) a canale N o P: I_{DSS} - V_p - G_m . - Corrente di drain I_{DSS} : da 0 ÷ 100 mA. - Tensione di pinch-off: da 0 ÷ 15 V.

UK 807 in kits UK 807 W già montato



UK 859
UK 859 W

TEMPORIZZATORE ELETTRONICO MULTISCALA DA 1" ÷ 13'

Uno strumento che può essere impiegato in tutti i casi in cui sia necessario prolungare la durata di un'operazione per un tempo ben determinato.

Alimentazione: 115 - 220 - 250 Vc.a. - 50/60 Hz. - Tempi ottenibili in quattro scale: 1 ÷ 5" / 4 ÷ 30" / 15 ÷ 150" / 80" ÷ 13'

UK 859 in kits UK 859 W già montato



UK 702
UK 702 W

OZONIZZATORE

Trasforma l'ossigeno dell'aria in ossigeno triatomico (ozono). L'ozono trasformandosi in ossigeno nascente, con l'umidità dell'aria, distrugge, ossidando, tutte le impurità organiche presenti nell'aria, come bacilli, virus, molecole di fumo, cattivi odori, ecc.

Alimentazione: 115 - 220 - 250 Vc.a. - 50/60 Hz. - Produzione di ozono: sufficiente a stabilire una concentrazione di 0,05 PPM in un ambiente di 50 m³.

UK 702 in kits UK 702 W già montato

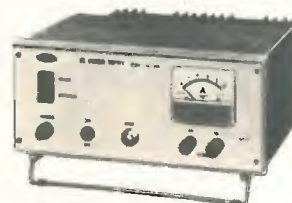

UK 675
UK 675 W

ALIMENTATORE STABILIZZATO 12,6 Vc.c. - 7 ÷ 10 A

Un alimentatore dalle caratteristiche veramente professionali atto ad alimentare apparecchiature di telecomunicazione o dilettantistiche funzionanti a 12 V.

Alimentazione: 117/125 - 220/240 Vc.a. - 50/60 Hz. - Tensione di uscita: 12,6 V regolabili entro un piccolo campo. - Corrente di carico nominale: 7 A. - Sovraccarico ammesso: 10 A per tempi non superiori ai 15 minuti.

UK 675 in kits UK 675 W già montato

ALIMENTATORI - APPARECCHIATURE B.F. - ACCESSORI PER STRUMENTI MUSICALI
- APPARECCHIATURE PER RADIOAMATORI, C.B. E RADIOCOMANDO - CARICA
BATTERIE - LUCI PSICHEDELICHE - STRUMENTI - TRASMETTITORI FM - SINTONIZ-
ZATORI - RADIO-TV

AMTRON S.p.A. - Via Gorki, 89 - 20092 - Cinisello B. (MI)

parma, via alessandria, 7 tel. 0521-34758

alpha+

ALIMM



AL 720

TENSIONE D'INGRESSO: 220 Vc.a. - 50 Hz.

TENSIONE D'USCITA: 12,6 Vc.c.

CORRENTE: 2A max

STABILITA': migliore del 2% in variazione di rete del 10% o del carico da 0 a 2A

PROTEZIONE: elettronica a limitatore di corrente

RIPPLE: 1 mV con carico 2A

AL 721

TENSIONE D'INGRESSO: 220 Vc.a. - 50 Hz.

TENSIONE D'USCITA: regolaz. continua da 5 a 15 Vc.c.

CORRENTE: 2,5A max.

STABILITA': migliore del 2% in variazione di rete del 10% o del carico da 0 a 2,5A

PROTEZIONE: elettronica a limitatore di corrente

RIPPLE: 1 mV con carico 2A



AL 721 - S

TENSIONE D'INGRESSO: 220 Vc.a. - 50 Hz.

TENSIONE D'USCITA: regolaz. continua da 5 a 15 Vc.c.

CORRENTE: 2,5A max.

STABILITA': migliore del 2% in variazione di rete del 10% o del carico da 0 a 2,5A

PROTEZIONE: elettronica a limitatore di corrente

RIPPLE: 1 mV con carico 2A



AL 722

TENSIONE D'INGRESSO: 220 Vc.a. - 50 Hz.

TENSIONE D'USCITA: regolazione continua da 8 a 30 Vc.c.

CORRENTE: 5 A a 15 V. max. e 2,5 A a 30 V. max.

STABILITA': migliore del 2% in variazione di rete del 10% o del carico da 0 al massimo

PROTEZIONE: elettronica a limitatore di corrente

RIPPLE: 2 mV a pieno carico



AL 722 - S

TENSIONE D'INGRESSO: 220 Vc.a. - 50 Hz.

TENSIONE D'USCITA: regolazione continua da 8 a 30 Vc.c.

CORRENTE: 5 A a 15 V. max. e 2,5 A a 30 V. max.

STABILITA': migliore del 2% in variazione di rete del 10% o del carico da 0 al max.

PROTEZIONE: elettronica a limitatore di corrente

RIPPLE: 2 mV a pieno carico

PUNTI DI VENDITA

BOLOGNA S.A.R.R.E. s.n.c. Bacchilega G. - Via Ferrarese, 110
CATANZARO ELETTRONICA TERESA - Via XX Settembre
CESENA CASA DELL'AUTORADIO - V.le Marconi, 243
COSENZA FRANCO ANGOTTI - Via Alberto Serra, 19
FIRENZE S. GANZAROLI & FIGLI - Via Giovanni Lanza, 45 b
GENOVA ROSSI OSVALDO - Via Gramsci, 149 r
PIACENZA E.R.C. - V.le Sant'Ambrogio, 35
ROMA DISCOSSI - Via della Giuliana, 107
ROMA RADIO ARGENTINA - Via Torre Argentina, 4
SALERNO IPPOLITO FRANCESCO - Piazza Amendola, 9
SIRACUSA MOSCUSSA FRANCESCO - Corso Umberto I, 46
TARANTO PACARD - Via Pupino, 19
TERNI TELERADIO CENTRALE - Via S. Antonio, 46
TORINO C.A.R.T.E.R. - Via Savonarola, 6
VERCELLI RACCA GIANNI - Corso Adda, 7

Mostra mercato di

RADIOSURPLUS ELETTRONICA

via Jussi 120 - c.a.p. 40068 S. Lazzaro di Savena (BO)

tel. 46.22.01

Migliaia di emittenti possono essere captate in AM-CW-SSB con il più famoso dei ricevitori americani il

BC 312 e BC 348

Perfettamente funzionanti e con schemi

Nuovo catalogo materiale disponibile L. 500

NOVITA' DEL MESE:

Trasformatori con entrata da 95 a 250 Vac uscita 115 Vca/cc stabilizzati.

Relay ceramici 12 Vcc.

Ricevitori AN/GRR-5. da 1500 Kc a 18 Mc in 4 gamme, calibratore incorporato con battimento ogni 220 Kc - AM - CW - SSB. Alimentazione 6-12-24 Vcc e 115 Vac.

Completi di manuale tecnico.

Alimentatori originali in corrente alternata per BC1000.

VISITATECI - INTERPELLATECI

orario al pubblico dalle 9 alle 12,30
dalle 15 alle 19
sabato compreso

E' al servizio del pubblico:
vasto parcheggio.

NovoTest

2

NUOVA SERIE TECNICAMENTE MIGLIORATO PRESTAZIONI MAGGIORATE PREZZO INVARIATO

BREVETTATO

Classe 1,5 c.c. 2,5 c.a.

FUSIBILE DI PROTEZIONE
GALVANOMETRO A NUCLEO MAGNETICO
21 PORTATE IN PIU' DEL MOD. TS 140

Mod. TS 141 20.000 ohm/V in c.c. e 4.000 ohm/V in c.a.
10 CAMPI DI MISURA 71 PORTATE

VOLT C.C. 15 portate: 100 mV - 200 mV - 1 V - 2 V - 3 V - 6 V - 10 V - 20 V - 30 V - 60 V - 100 V - 200 V - 300 V - 600 V - 1000 V

VOLT C.A. 11 portate: 1,5 V - 15 V - 30 V - 50 V - 100 V - 150 V - 300 V - 500 V - 1000 V - 1500 V - 2500 V

AMP. C.C. 12 portate: 50 µA - 100 µA - 0,5 mA - 1 mA - 5 mA - 10 mA - 50 mA - 100 mA - 500 mA - 1 A - 5 A - 10 A

AMP. C.A. 4 portate: 250 µA - 50 mA - 500 mA - 5 A
OHMS 6 portate: Ω x 0,1 - Ω x 1 - Ω x 10 - Ω x 100 - Ω x 1 K - Ω x 10 K

REATTANZA 1 portata: da 0 a 10 MΩ
FREQUENZA 1 portata: da 0 a 50 Hz - da 0 a 500 Hz (condens. ester.)

VOLT USCITA 11 portate: 1,5 V (condens. ester.) - 15 V - 30 V - 50 V - 100 V - 150 V - 300 V - 500 V - 1000 V - 1500 V - 2500 V

DECIBEL 6 portate: da -10 dB a +70 dB
CAPACITA' 4 portate: da 0 a 0,5 µF (aliment. rete) - da 0 a 50 µF - da 0 a 500 µF - da 0 a 5000 µF (aliment. batteria)

Mod. TS 161 40.000 ohm/V in c.c. e 4.000 ohm/V in c.a.
10 CAMPI DI MISURA 69 PORTATE

VOLT C.C. 15 portate: 150 mV - 300 mV - 1 V - 1,5 V - 2 V - 3 V - 5 V - 10 V - 30 V - 50 V - 60 V - 100 V - 250 V - 500 V - 1000 V

VOLT C.A. 10 portate: 1,5 V - 15 V - 30 V - 50 V - 100 V - 300 V - 500 V - 600 V - 1000 V - 2500 V

AMP. C.C. 13 portate: 25 µA - 50 µA - 100 µA - 0,5 mA - 1 mA - 5 mA - 10 mA - 50 mA - 100 mA - 500 mA - 1 A - 5 A - 10 A

AMP. C.A. 4 portate: 250 µA - 50 mA - 500 mA - 5 A
OHMS 6 portate: Ω x 0,1 - Ω x 1 - Ω x 10 - Ω x 100 - Ω x 1 K - Ω x 10 K

REATTANZA 1 portata: da 0 a 10 MΩ
FREQUENZA 1 portata: da 0 a 50 Hz - da 0 a 500 Hz (condens. ester.)

VOLT USCITA 10 portate: 1,5 V (condens. ester.) - 15 V - 30 V - 50 V - 100 V - 300 V - 500 V - 600 V - 1000 V - 2500 V

DECIBEL 5 portate: da -10 dB a +70 dB
CAPACITA' 4 portate: da 0 a 0,5 µF (aliment. rete) - da 0 a 50 µF - da 0 a 500 µF - da 0 a 5000 µF (aliment. batteria)

MISURE DI INGOMBRO mm. 150 x 110 x 46
sviluppo scala mm 115 peso gr. 600



Cassinelli & C.

20151 Milano ■ Via Gradisca, 4 ■ Telefoni 30.52.41 / 30.52.47 / 30.80.783

una grande scala in un piccolo tester

ACCESSORI FORNITI A RICHIESTA



RIDUTTORE PER
CORRENTE
ALTERNATA

Mod. TA6/N
portata 25 A -
50 A - 100 A -
200 A



DERIVATORE PER Mod. SH/150 portata 150 A
CORRENTE CONTINUA Mod. SH/30 portata 30 A



PUNTALE ALTA TENSIONE

Mod. VC5 portata 25.000 Vc.c.



CELLULA FOTOELETTRICA
Mod. LI/N campo di misura da 0 a 20.000 LUX



TERMOMETRO A CONTATTO

Mod. T1/N campo di misura da -25° + 250°

DEPOSITI IN ITALIA:

ANCONA - Carlo Giongo
Via Miano, 13

BARI - Biagio Grimaldi
Via Buccari, 13

BOLOGNA - P.J. Sibani Attilio
Via Zanardi, 2/10

CATANIA - Elettro Sicula
Via Cadamosto, 18

FIRENZE - Dr. Alberto Tiranti
Via Frà Bartolomeo, 38

GENOVA - P.I. Conte Luigi
Via P. Salvago, 18

TORINO - Rodolfo e Dr. Bruno Pomè
C.so D. degli Abruzzi, 58 bis

PADOVA - Pierluigi Righetti
Via Lazzara, 8

PESCARA - GE - COM
Via Arrone, 5

ROMA - Dr. Carlo Riccardi
Via Amatrice, 15

IN VENDITA PRESSO TUTTI I MAGAZZINI
DI MATERIALE ELETTRICO E RADIO TV

scale
a 5 colori



TESAK SCM-1 il calcolatore elettronico
costruito completamente da Vo

a tutti i lettori un
meraviglioso regalo...

GRATIS!!

la pubblicazione tecnica
"IL CALCOLATORE ELETTRONICO"
completo di tutti gli schemi elettrici
e le tavole di montaggio



TESAK
AZIENDA ITALIANA LEADER
NEL SETTORE
DELL'ELABORAZIONE
E TRASMISSIONE DATI

**Vogliate inviarmi GRATIS
e senza alcun impegno
la pubblicazione tecnica
"il calcolatore elettronico"**

ORDINE D'ACQUISTO

Vi prego di spedirmi n°
Scatole di montaggio calcolatore
elettronico con relativa pubblicazione
tecnica al prezzo di L. 59.000 cad.
(I.V.A. compresa) più spese postali.
 in contrassegno
 mediante versamento immediato di
L. 59.000 (spedizione gratuita)
sul vostro conto corrente postale
n° 5/28297

Cognome
Nome
Via N°
Cap. Città
Prov.
Firma

Staccare e spedire a: **TESAK s.p.a.**
50126 FIRENZE - Viale Donato Giannotti, 79
Tel. 684296/686476/687006 - Telex ELF 57005

ORGANIZZAZIONE



SEZ. DI VERONA

- a - MOSTRA MERCATO** APPARATI E MATERIALE
RADIANTISTICO
- MOSTRA MERCATO** COMPLESSI ED ACCESSORI
PER ALTA FEDELTA
- ESPOSIZIONE** APPARATI D'EPOCA

VERONA QUARTIERE FIERISTICO 5-6 APRILE 1975

PROGRAMMA:

Orario delle mostre: dalle 9 alle 13 e dalle 14.30 alle 19

Servizi nei padiglioni della fiera:

- Segreteria e telefono
- Ristorante: per 800 posti, con servizio bar
- Tavola calda - Self Service, con capienza di 1000 posti
- Bar
- Custodia materiali
- Guardaroba
- Posteggio auto espositori, entro il recinto fieristico
- Posteggio auto visitatori nel piazzale della Fiera con 2000 posti auto
- Vigilanza diurna e notturna nei padiglioni della Mostra e all'ingresso

Manifestazioni:

- Mostra storica della radio, del radiantismo locale e del radiantismo d'epoca
- Stazione Radio VHF
- Convegno del Comitato di Coordinamento VHF - UHF - FM.

La disponibilità dei citati Servizi, facilitando la permanenza in Fiera, consente di prolungare la visita per tutta la giornata utilizzando un solo biglietto d'ingresso.

ARI - C. P. 400 - VERONA

TRUE SOUND



VOLETE UN SUONO VERITÀ?

Volete un suono verità? Il nostro **nuovo** preamplificatore semiprofessionale PE 3 è in grado di darvelo. Ma non vi dà solo un suono limpido ed esente da qualsiasi rumore di fondo (rapporto $S_n > 80$ dB) ma vi dà bensì una gamma di prestazioni, per quanto riguarda le equalizzazioni ed i controlli di tono, di tipo professionale. A tali caratteristiche aggiungete la possibilità di impiego del sistema sandwiches nel montaggio, resa possibile dall'impiego del connettore per gli ingressi, l'alimentazione ecc. le dimensioni estremamente contenute, che ne rendono possibile l'inserimento in qualsiasi meccanica, la possibilità del suo impiego come equalizzatore miscelabile, ed infine il suo perfetto inserimento nel nostro sistema di amplificazione.

PE 3

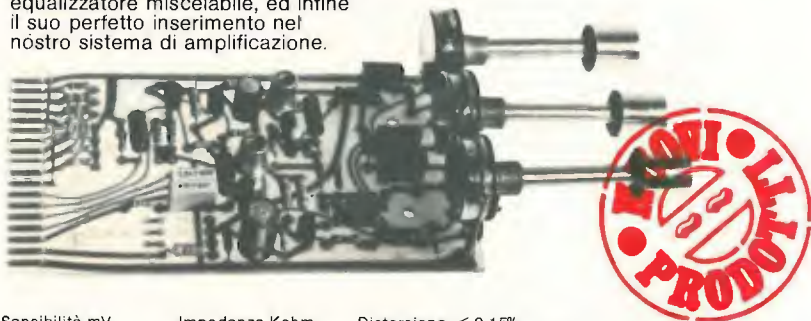

CARATTERISTICHE:

Ingressi: Tipo piezo	Sensibilità mV 300	Impedenza Kohm. 1.000	Distorsione: < 0,15%
magnetico	4	47	Escursione toni : bassi 20 Hz
sintonizzatore	150	500	riferita ad 1 KHz
registratori	400	500	esaltazione 18 dB
microf. magnet.	3,5	22	acuti 20 KHz
Uscita: 450 mV a 1 KHz su 1K ohm			attenuazione 20 dB
Uscita per registratore: 3,5 mV su 1K ohm			esaltazione 18 dB
			attenuazione 20 dB

Alimentazione: 20 \pm 55 Vcc 10 mA
Dimensioni: 135 x 76 x 41 mm.
MONTATO E COLLAUDATO L. 12.500 - I.V.A. inclusa

AM 1

AMPLIFICATORE UNIVERSALE a circuito integrato per impieghi generali. Ideale per tutte le applicazioni in cui si richiede un minimo ingombro con una buona potenza e banda passante.



CARATTERISTICHE:
Sensibilità d'ingresso: 16 mV
Max. pot. d'uscita: 1,7 W
Alimentazione: 7 \pm 13 Vcc
MONTATO E COLLAUDATO L. 3.400 - I.V.A. inclusa

AM 5

Modernissimo amplificatore universale a circuito integrato per impieghi generali. L'AM 5 è l'amplificatore che avete sempre cercato per le Vostre più svariate applicazioni.



CARATTERISTICHE:
7 W
5 \pm 18 Vcc
Sensib. Ing.: 35 a 80 mV
MONTATO E COLLAUDATO L. 6.500 - I.V.A. inclusa

GMH GIANNI VECCHIETTI
via L. Battistelli, 5/C - 40122 BOLOGNA - tel. 55.07.81.

ELENCO CONCESSIONARI: ANCONA - DE' DO ELECTRONIC - Via Giordano Bruno N. 45/BARI - BENTIVOGLIO FILIPPO - Via Carlini N. 10/CALCANIA - BENZI ANTONIO - Via Papale N. 51/CAPRESE - PAOLETTI FERRERO - Via Il Prato N. 40/REGGIO-VA - ELI - Via Cecchi N. 105/RICCIONE - MARCUCCI S.p.A. - Via F.lli Bronzetti N. 37/MODENA - ELETTRONICA COMPONENTI - Via S. Martino N. 36/PIACENZA - HOBBY CENTER - Via Torricelli N. 12/PADOVA - RALLARI GIULIO - Via J. J. J. 12/PESCARA - DE' DO ELECTRONIC - Via Nicola Fabrizi N. 7/LIVORNO - COMITTI & ALLIE - Via G. Da Castel Bol. N. 37/SAVONA - D.S.C. ELETTRONICA S.R.L. - Via Foscolo N. 18/VERONA - ALLEGRO FRANCESCO - Corso Re Umberto N. 31/TRIESTE - RADIO TRIESTE - Viale XX Settembre N. 15/VENEZIA - MAINARDI BRUNO - Campo Dei Frari N. 301/TARANTO - RA.TV.EL. - Via Dante N. 241/243/TORONTORETO LIDO - DE' DO ELECTRONIC - Via Trieste N. 26 - CORTINA (BL) - MAKS EQUIPMENTS - Via C. Battistelli N. 34.

RICHIEDETE SUBITO GRATIS il depliant in cui sono descritte tutte le nostre unità: preamplificatori, amplificatori per ogni esigenza, alimentatori.

Vi prego di spedirmi il depliant **C3**

Cognome _____
Nome _____
Via _____
Cap. _____ Città _____
Prov. _____
Firma _____
Staccare e spedire a:
GIANNI VECCHIETTI
via L. Battistelli, 5/C - 40122 BOLOGNA - tel. 55.07.81



Ricetrasmittitore VHF-FM standard-Nov.El. SR-C140

CARATTERISTICHE

Frequenza 144-146 Mhz. - N. Canali 12 + 1 canale memoria (di cui 3 quarzati)
Alimentazione 13,8 V.C.C.
Consumo - Ricezione 0,6 A - Standby 0,2 A. - Trasmissione 2,5 A.

TRASMETTITORE

(Unico quarzo per trasmissione e ricezione con sgancio per ripetitori a 600 KHz.)
Potenza uscita 10 Watt - Modulazione FM (Dev. \pm 5 KHz) - Spurie e armoniche - Almeno 50 dB. sotto la portante.

RICEVITORE

Sensibilità 0,4 μ V. a 20 dB. segnale disturbo
Sensibilità dello squelch 0,2 μ V.
Selettività Attenuazione del canale adiacente, almeno 60 dB.
Circuito Supereterodina a doppia conversione.

NOVEL. Radiotelecomunicazioni

Ricetrasmittitore VHF-FM Standard-Nov.El. SR-C146A

CARATTERISTICHE

Frequenza 144-146 Mhz. - N. Canali 5 (di cui 2 quarzati)
Alimentazione 12,5 V.C.C. - Consumo - Ricezione 100 mA. - Standby 13 mA. - Trasmissione 450 mA.

TRASMETTITORE

Potenza uscita 2 Watt - Modulazione FM (dev. \pm 5 KHz)
Fattore moltiplicazione dei quarzi 12 volte
Spurie e armoniche Almeno 50 dB. sotto la portante.

RICEVITORE

Sensibilità 0,4 μ V. a 20 dB. segnale disturbo.
Sensibilità dello squelch 0,2 μ V.
Selettività Attenuazione del canale adiacente, almeno 60 dB.
Circuito Supereterodina a doppia conversione.



NOVEL S.R.L.
Via Cuneo, 3 - 20149 Milano
Telefono 433817 - 4981022



COBRA CB 27MHz

Ricetrasmittitore per auto « COBRA 21 »

Il nuovo Cobra 21 è munito di preamplificatore microfonico con la possibilità di regolarne il guadagno. Quindi garantisce una profondità di modulazione sempre al 100%.

23 canali tutti quarzati.
Potenza ingresso stadio finale:
5 W.

Dimensioni: 190 x 150 x 55



Ricetrasmittitore per auto « COBRA 28 »

Il Cobra 28 è munito del circuito automatico SCAN - ALERT[®] ovvero l'emergenza sul canale 9 Delta Tune e Noise Blanker.

23 canali tutti quarzati.
Potenza ingresso stadio finale:
5 W.

Dimensioni: 215 x 150 x 60

Ricetrasmittitore per auto « COBRA 132 »

Il Cobra 132 è munito del circuito di compressione della dinamica « Dynaboost ». Modulazione sempre al 100%. 23 canali tutti quarzati in AM e 46 in SSB.

Potenza ingresso stadio finale
AM-5 W e in SSB - 15 W input.

Dimensioni: 260 x 190 x 60

IN VENDITA PRESSO TUTTE LE SEDI

G.B.C.
italiana