

PRAKTICKÁ ELEKTRONIKA

6

2009

A Radio

Nezapomeňte přes léto
na KONKURS 2009

Bluetooth Car

Model automobilu
ovládaný přes
Bluetooth



**Napájecí,
spínaný zdroj
s akumulátorovým
dobíjením**

Antény a příjem DVB-T



**Přenosný
nabíječ
s vestavěným
měničem**

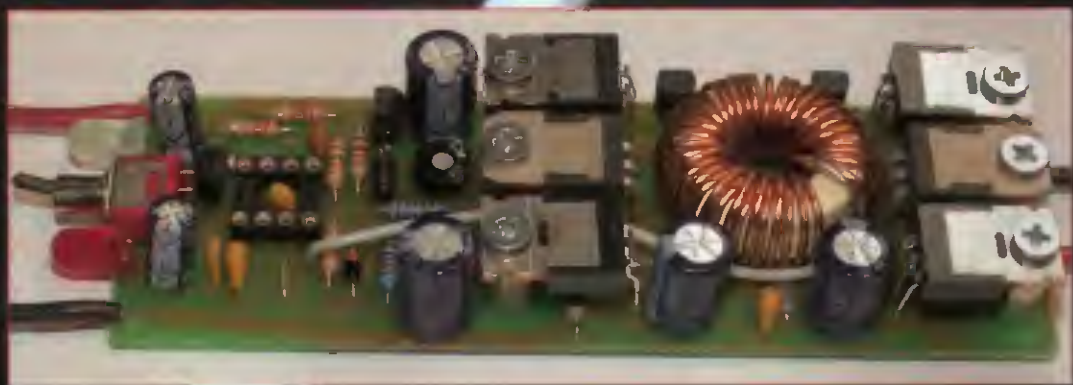

Kamerové systémy



kompletní sortiment aktivních a pasivních prvků
Akční výběr komponent

Analogové kamery

Barevná kamera s výborným rozlišením a vestavěným mikrofonem. CCD 1/3", 480 TV řádek, 0,1Lux, 752x582, audio výstup



BOX560L1B již od 2350Kč

IP kamery

640x480 při 30sn/s, CMOS 1/4", detekce pohybu v kameře, zasílání poplachových obrázků emailem a na FTP.



ICA-107 již od 1790Kč

1,3Mpix otočná IP kamera, rozlišení 1024x768, rotace a náklon, automatické pohybové cesty, detekce pohybu, poplachu na email a FTP.



ICA-M220 již od 4920Kč

Nahrávací zařízení

LAN Digitální Videorekordér s H.264, 8x video-in, pozice pro 4x disk 3,5" SATA nebo CD/DVD-RW, 8 analogové vstupy pro senzory, 4x výstup na alarm, 2x video-out, vzdálené ovládání z web prohlížeče. Detekce pohybu, kalendář nahrávání. 200 snímků/s v CIF. VGA výstup přímo na zařízení. Ovládání v češtině.



DVR-870B-SATA již od 11 240Kč

Bezdrátové přenosy obrazu - analogové

Bezdrátový přenos videa, 1 kanálový. Vysílač je miniaturní a umísťuje se přímo na BNC konektor kamery. Má možnost volby vysílacího kanálu 1-4. Konektor je průchozí, možnost souběžného napojení na TV okruh. V ceně vysílací i přijímací část. Přijímač s odnímatelnou anténou, konektor RP-SMA.



WTR-2410M již od 1430Kč za pár

Infračervená světla

IR světlo s velkým dosahem, venkovní, vodotěsné IP65, napájení 12V DC, dosah 140m, úhel 45 stupňů, příkon 45W, samostatné spínání vestavěným světleným čidlem

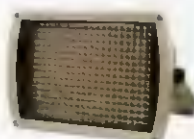

IRLOUT850L-14045 již od 4310Kč

Minimonitory

Minimonitor 7" pro kamerové systémy, 2x A/V vstup PAL. OSD, dálkové ovládání. Pro náhledové zobrazení kamer, mobilní prostředky, displej pro vozidla.



MON7C již od 2730Kč

Skryté kamery

Barevná kamera maskovaná v krytu stropního kouřového čidla.



DOMESMOKE420 již od 990Kč

Miniaturní barevná kamera, úhel záběru 120 stupňů, CCD 1/3" s IR přísvitem, vodotěsná, kovová.



BUL420AIR již od 3090Kč

V TOMTO SEŠITĚ

Náš rozhovor	1
Nové knihy	2
Světovzor	3
AR mládeži:	
Základy elektrotechniky	4
Jednoduchá zapojení	
pro volný čas	6
Bluetooth Car	9
Přenosný nabíječ	
s vestavěným měničem	12
Citlivá vř sonda	15
Analogový termostat	
pro plynový kotel	17
Tester přerušení vícežilových kabelů	19
Akustický indikátor přerušené pojistky	19
Spínací napájecí zdroj	
s akumulátorovým dobíjením	20
Náhrada obvodu LM3909	22
Topologie napájení pro LED osvětlení	23
Inzerce	I-XXIV, 48
Automobilový zesilovač 4x 55 W třídy H	
s diagnostikou přebuzení zesilovače	25
Úprava svítiviny čelovky	28
Osvětlení s LED na 230 V (dokončení)	29
Antény a příjem digitální televize (DVB-T)	31
PC hobby	33
Rádio „Historie“	41
Z radioamatérského světa	44

Praktická elektronika A Radio

Ydavatel: AMARO spol. s r. o.

Redakce: Šéfredaktor: ing. Josef Kellner, redaktori: ing. Jaroslav Belza, Petr Havliš, OK1PFM, ing. Miloš Munzar, CSc.

Redakce: Zborovská 27, 150 00 Praha 5, tel.: 2 57 31 73 11, tel./fax: 2 57 31 73 10.

Ročně vychází 12 čísel. Cena výtisku 60 Kč.

Rozšiřuje První novinová společnost a. s. a soukromí distributoři.

Předplatné v ČR zajišťuje Amaro spol. s r. o. - Hana Merglová (Zborovská 27, 150 00 Praha 5, tel.: 2 57 31 73 12; tel./fax: 2 57 31 73 13; odbyt@aradio.cz). Distribuci pro předplatitele také provádí v zastoupení vydavatele společnost Mediaservis s. r. o., Zákaznické Centrum, Kounicova 2b, 659 51 Brno; tel: 541 233 232; fax: 541 616 160; zakaznickecentrum@mediaservis.cz; reklamační - tel.: 800 800 890.

Objednávky a předplatné v Slovenskej republike vybarvuje Magnet-Press Slovakia s. r. o., Šustekova 10, 851 04 Bratislava - Petržalka; korešpondencia P. O. BOX 169, 830 00 Bratislava 3; tel./fax (02) 67 20 19 31-33 - predplatné, (02) 67 20 19 21-22 - časopisy; e-mail: predplatne@press.sk.

Podávání novinových zásilek povoleno Českou poštou - ředitelstvím OZ Praha (č.j. nov 6005/96 ze dne 9. 1. 1996).

Inzerce přijímá redakce - Michaela Hrdličková, Zborovská 27, 150 00 Praha 5, tel.: 2 57 31 73 11, tel./fax: 2 57 31 73 13; inzerce@aradio.cz.

Za původnost a správnost příspěvků odpovídá autor (platí i pro inzerce).

Internet: <http://www.aradio.cz>

E-mail: pe@aradio.cz

Nevyžádané rukopisy nevracíme.

ISSN 1211-328X, MKČR E 7409

© AMARO spol. s r. o.

NÁŠ ROZHOVOR



s ing. Alešem Skořepou, ředitelem firmy ASM, která se zabývá informačními technologiemi a kamerovými systémy.

Setkáváme se opět po čtyřech letech. Můžete nám krátce připomenout základní údaje o vaší firmě?

Firma ASM spol. s r. o. je na trhu od roku 1991 a za 17 let ušla dlouhou cestu od malé počítačové firmy ke stabilnímu dovozci informačních technologií. Dnes má dva hlavní prodejní sklady v Praze a Bratislavě a pobočku v Táboře. Firma dosahuje obrátu kolem 100 mil. Kč a pracuje v ní 30 zaměstnanců. Naší hlavní náplní je distribuce technologií firmy Planet Technology, distribuce produktů značky XtendLan, Lexcom a komponent pro stavbu optických a metalických počítačových sítí.

Minule jsme věnovali pozornost některým síťovým technologiím, dnes bych se rád něco dozvěděl o kamerových systémech.

Distribuci kamerových systémů se věnujeme až od roku 2003, kdy jsme začali s prvními IP kamerovými systémy Planet Technology. Zhruba v té době kamerové systémy objevily počítačové sítě jako nové nosné médium schopné nabídnout konvergentní řešení bez nutnosti budovat nové kabelové rozvody. Velmi atraktivní byla a stále je zvláště schopnost dalšího zhodnocení aktuální informační infrastruktury.

V dnešní době naše řešení zahrnují rozsáhlý sortiment kamerových řešení pro analogové a IP kamerové systémy.

Proč nabízet analogové systémy? Není dnes lepší používat všude jen IP kamerové systémy?

Je to častý dotaz a nutno říci i omyl zákazníků. IP kamery jsou chápány jako synonymum něčeho lepšího než tzv. analogové kamery. IP kamerové systémy mají však jako každá technologie svoje klady a zápory, stejně jako je mají i analogové kamerové systémy.

IP kamerové systémy přišly ze světa IT adaptací analogových kamerových systémů. U IP kamerových systémů do popředí vystoupil rozsah funkcí. To s sebou nese rozsáhlejší řídicí kód a možnost potenciálních programátorských chyb. Rovněž díky nutnosti integrace počítače do každé kamery roste i její cena. Zákazníci také podceňují množství dat, které takové kamery poskytují, a vlastně často nevědí, jak a na co budou taková data potřebovat.

IP kamerové systémy jsou na druhou stranu jednou z nejnadějnějších transportních cest pro přenos videa v HD rozlišení pomocí dnes laciného a dobře odzkoušeného Gigabit Ethernetu. Neznamená to však, že by byly automaticky vítězi oproti řešením, jaká nabízí sběrnice USB a Firewire.



Jak si má tedy zákazník kamerový systém vybrat?

V zásadě by se měl orientovat především podle toho, jakou informaci od systému očekává. To, zda použije technologii IP, analogovou nebo obě najednou (tzv. hybridní), vyplývá z jeho požadavků.

Je-li požadavkem záznam obrazu v megapixelovém rozlišení (větším než PAL), je použití IP technologií nezbytné. Avšak pokud ve skutečnosti chce jen záznam, na němž by mohly hrát roli potřeby čist registrační čísla vozů přijíždějících ke skladové rampě, je taková kamera zbytečným utrácením peněz. Stačí zvolit vhodný objektiv a analogový systém.

Chce-li snímat objekty v noci při pouličním osvětlení, téměř jistě zvolí jako snímací zařízení některou z citlivých analogových kamer. Zde se však i u megapixelových kamer blýská na lepší časy a vhodným řešením tak pro něj zřejmě budou nejspíše hybridní systémy.

Stejně tak však mohou hrát roli omezení daná místní situací. Například očekává-li zákazník vybudování kamerového systému, aniž by bylo potřeba položit jediný nový kabel, je téměř jistě nutné použít IP kamerové technologie.

Naopak klade-li důraz na jednoduchost a spolehlivost systému na úrovni zabezpečovacího zařízení, zvolí spíše analogový kamerový systém.

Na druhou stranu pokud pouze očekává přístup k videozáznamu ze svého počítače, tak příliš realizátorovi nenapoví, co zvolit, neboť plnohodnotný přístup nabídnou oba světy kamerových systémů. Podotkněme, že není dnes žádným problémem kombinovat IP a analogové kamerové systémy díky dostupným video-serverům.

Odkud začít při návrhu kamerového systému? Co používáte vy?

Nejdůležitějším se nám při realizaci jeví volba nahrávacího zařízení, které dále určuje vlastnosti připojených kamer a výsledek celé realizace. Výsledek je přímo ovlivněn kvalitou centrální aplikace běžící na počítači, který obraz ukládá na pevný disk.

Našími nejčastěji dodávanými IP kamerovými systémy jsou od firmy Planet systém CamViewer a od firmy Logiware aplikace Go1984 (www.go1984.cz).

CamViewer ve verzi Lite je dodáván k převážně většině IP kamer Planet zdarma. Jeho profesionální verze CamViewer Pro a CamViewer Pro+ rozšiřuje bezpečnostní systém o řadu velmi podstatných funkcí a obrazovou analýzu.

Aplikaci Go1984 doporučujeme klientům, kteří chtějí získat co nejdříve životnost stávajících IP kamer a co nejrozsáhlejší kompatibilitu. Go1984 dokáže do jediného systému integrovat téměř jakoukoliv kameru schopnou poskytnout obraz v MPEG formátu. To mu dovoluje i velmi komfortní obsluhu, byť za cenu méně efektivního datového úložiště.

Jako nejpokročilejším se nám jeví hybridní systém LanVision (www.lanvision.cz). Ten nám dovoluje integrovat nejen IP kamery s novým kodekem H.264, ale umožňuje i přímou kompresi i dekompresi díky záznamovým kartám tohoto systému. Další velkou výhodou je schopnost integrovat data od čteček čárového kódu, vstupních terminálů a čidel k obrazovým záznamům. Jeho prostředí je multiuživatelské a vhodné pro malé i velmi rozsáhlé systémy. Například jako jediný reálně umožňuje trvalé ukládání videa bez zvláštní zátěže procesoru až od 64 kamer. A velkou výhodou je i jeho poměrně nízká cena.

Z malých, ale na uživatelské ovládání přívětivých systémů bych zmínil analogový kamerový systém od firmy Planet série DVC. Vyznačuje se rovněž vysokou spolehlivostí, ke svému běhu má vlastní operační systém a tím dále snižuje cenu za realizaci. Doporučujeme ho zvláště v malých kamerových systémech s laickou obsluhou.

Pokud však realizujeme systémy, v nichž je především kladen požadavek na jednoduchost, pak se zvláště uplatňují jako centrální prvek záznamová zařízení DVR, což znamená Digital Video Recorder. Není to nic jiného než specializovaný hardware ukládající záznam na vložený pevný disk. Tato zařízení dnes zcela nahradila klasické videorekordéry.

Nabízíme sortiment DVR jednotek od 4 do 16 kamerových vstupů. V nabídce jsou jednotky firem Planet a XtendLAN. Druhé jmenované jsou i v provedení bez pohyblivých dílů a tedy vhodné pro náročná prašná prostředí. Záznamová zařízení DVR nabízíme od nejlevnějších se schopností ukládat v rozlišení 352 x 288 po pokročilé, které ukládají obraz v rozlišení 704 x 576.

Jak tak vidím, vše se točí jakoby kolem centrálního nahrávacího zařízení?

Ne tak docela, další podstatnou věcí jsou i přenosové cesty. V případě IP kamerových systémů v LAN síti je situace jasně daná a závislá od možností Ethernetu.

Pro přenos analogového signálu PAL je situace pestřejší. Zvláště pak je volitel-



ICA-M230

(otočná IP kamera, 1,3 Mpix, 1280 x 1024, infračervený přísvit, 355 ° otáčení a 100 ° naklápění, LAN 10/100 Mbps, podpora prohlížení z mobilů 3GPP, detekce pohybu, zaslání poplachů do e-mailu a na FTP, napájení PoE, software CamViewer Lite součástí)

ný typ přenosového média, v dnešní době čím dál populárnější sdružený přenos mnoha kamer po jediném optickém vlákně. Výhody jsou nasnadě. V našem sortimentu máme zařízení schopná přenášet po jediném vlákně signály ze 16 kamer spolu s jejich řízením, audiokanály nebo stavovými úrovněmi čidel.

Nicméně vůbec nejčastější metodou přenosu videa je přenos po krouceném páru, obvykle po kabeláži CAT5. Zde nahrává nízká cena za kabel, všeobecná znalost a dostupnost instalačních materiálů, možnost sdružit více signálů do jediného kabelu a případně možnost přenášet napájení. Trochu tak zatlačuje do pozadí tradiční rozvody koaxiálním kabelem.

A co třeba bez drátů?

Velmi populární metodou bezdrátového přenosu obrazu pro kamerové systémy s bezpečnostní funkcí jsou právě přenosy pomocí IP protokolu. Důvodem je zvláště nízká cena datových přenosových zařízení WiFi. Levnější systémy lze pro nižší rozlišení realizovat přímo pomocí bezdrátových IP kamer pracujících s protokolem MPEG4, náročnější projekty až do rozlišení PAL již vyžadují kvalitnější kompresi protokolem H.264.

Taková řešení se již hodí i pro malé městské kamerové systémy. Jejich výhodou je přenos obrazu plnou snímkovací frekvencí při plném rozlišení a současný přenos dálkového ovládání kamer. Řešení jsou dostupná bez velkých investic do datové infrastruktury.

Na které největší novinky byste chtěl upozornit?

Mezi analogovými systémy to jsou zvláště cenově dostupné kamery s pokročilými procesory DSP. První takovou funkcí je velký světelný rozsah práce, tzv. Wide Dynamic Range. Jde o kamery, které i za obtížných světelných podmínek dokáží napodobit práci lidského oka a dosáhnout bezproblémový obraz. Druhou poskytnutou funkcí je digitální prodloužení závěrky, tzv. Digital Slow Shutter, které umožňuje snímat objekty v noci za minimálního osvětlení bez použití infračerveného přísvitu.

Mezi IP kamerami pak to jsou megapixelové kamery s čipy CCD schopné pracovat i za špatných světelných podmínek a i vylepšení stávajících CMOS megapixelových čipů tak, aby dosáhly větší citlivosti a staly se skutečně vhodnými pro bezpečnostní účely.

Kam se tedy budou kamerové systémy v blízké době ubírat?

Vidíme velký pokrok v analytických systémech obrazu a jejich využitelnosti. Takovými typickými aplikacemi je rozpoznávání poznávacích značek, počítání průchodu osob dveřmi v daném směru, detekce více osob na jednom místě, indikace nebezpečných situací v dopravě atd. Kamerové systémy by do budoucna měly integrovat automatizaci řady rutinních činností vycházejících z algoritmů počítačového vidění.

Děkuji vám za rozhovor.

Připravil ing. Josef Kellner.

NOVÉ
KNIHY



**Mikrokontroléry
PIC10F2XX**

Microchip

TECHNICKÁ LITERATURA
BEN

PIC10F200/202
PIC10F204/206

Mikrokontroléry PIC10F2XX. Nakladatelství BEN - technická literatura, 108 stran B5, obj. č. 180052, <http://shop.ben.cz/180052>.

**Mikrokontroléry
PIC16F630/676**

Microchip



TECHNICKÁ LITERATURA
BEN

Mikrokontroléry PIC16F630/676. Nakladatelství BEN - technická literatura, 148 stran B5, obj. č. 180053, <http://shop.ben.cz/180053>.

Tyto „české manuály“ jsou vhodné jednak pro začátečníky a jednak pro ty, kteří nejsou zvyklí řešit problémy v angličtině. Začátečníci, a studenti obzvláště, s těmito volnými překlady manuálů lépe pochopí specifické vlastnosti uvedených mikrokontrolérů.

Knihu si můžete zakoupit nebo objednat na dobírku v prodejně technické literatury BEN, Věšňova 5, 100 00 Praha 10, tel. 274 820 411, 274 816 162, fax: 274 822 775. Další prodejní místa: sady Pětatřicátníků 33, Pízeň; Veverů 13, Brno, Československá 17, Ostrava, e-mail: knihy@ben.cz, adresa na internetu: <http://www.ben.cz>. Zásilková služba na Slovensku: Anima, anima@anima.sk, www.anima.sk, Slovenskej jednoty 10 (za Národnou bankou SR), 040 01 Košice, tel./fax (055) 6011262.

SVĚTOZOR



Přesné diferenciální zesilovače

Nová řada diferenciálních zesilovačů (vstup může být i jednoduchý) od Texas Instruments (www.ti.com) je určena pro zesílení analogových signálů před jejich převodem do číselové formy jedno- a vícekanalovými diferenčními A/D převodníky s postupnou aproximací, případně převodníky delta-sigma. Zesilovače THS4521, 4522, 4524 naleznou použití v průmyslu, lékařské elektronice i akustických zařízeních, zvláště je-li vyžadována velká přesnost a dynamický rozsah. Příkladem mohou být přístroje pro měření tlaku, průtoku, seismická měření a elektrokardiografy. Vzhledem k malé vlastní spotřebě 1,14 mA na kanál (20 μ A v klidovém režimu) jsou vhodné i pro přenosná, bateriemi napájená zařízení. V pouzdře MSOP a SOIC je jeden zesilovač. THS4521; dva (THS4522), případně čtyři zesilovače (THS4524) jsou v pouzdře TSSOP. Šířka pásma zesilovačů je 145 MHz, napěťový šum 4,6 nV/ $\sqrt{\text{Hz}}$ a rychlost přeběhu 490 V/ μ s. Pro napájení je třeba zdroj napětí 3 až 5 V, případně symetrický zdroj $\pm 1,5$ až $\pm 2,5$ V.



Senzor kmitání a rázu předvídá poruchy strojů

V průběhu roku 2009 začne firma Analog Devices (www.analog.com) nabízet nový integrovaný akcelerometr ADXL001. Vzhledem k vyšší šířce pásma (rezonanční kmitočet je 22 kHz) je zvláště vhodný pro sledování funkce strojů a jejich částí (např. ložisek), u nichž blížící se porucha způsobuje změnu ve frekvenčním spektru kmitání, jejíž detekce umožní předejít včas rozsáhlejší poruše. ADXL001 bude vyráběn s měřicími rozsahy ± 70 g, ± 250 g a ± 750 g, nelinearita je typicky pouze 0,2 % z hodnoty rozsahu. Citlivost analogového ratiometrického výstupu senzorů při napájení

3,3 V a měřeném signálu s kmitočtem 100 Hz je 16; 4,3 a 2,15 mV/g (zmenšuje se při vyšším rozsahu). Pro napájení senzorů v bezvývodovém keramickém pouzdře s osmi kontakty a půdorysem 5 \times 5 mm pracujících v rozsahu teplot od -40 do +125 °C je třeba zdroj s napětím 3,3 až 5 V. Kromě již uvedeného lze předpokládat použití pro detekci rázů, v přístrojích lékařské elektroniky a pro sportovní diagnostiku.

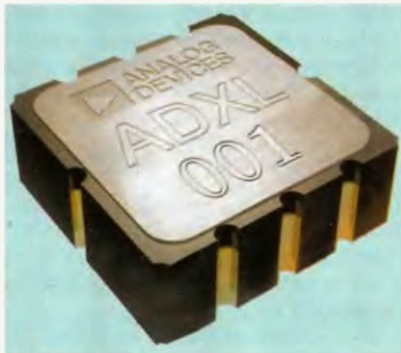

Magneticky ovládané spínače nahrazují mechanické

Spínače ovládané magnetickým polem se stále častěji užívají pro detekci stavu otevřeno/zavřeno v přístrojích, jako jsou mobilní telefony, laptopy, digitální fotoaparáty, bílé zboží a v zabezpečovací technice. Výhodou proti mechanickým spínačům je absence mechanického opotřebení, větší spolehlivost, možnost vodotěsnosti a malé rozměry. Nová řada spínačů Murata (www.murata.eu) MUR041 využívající anizotropní magnetorezistance (AMR) je umístěna do subminiaturního pouzdra 1 \times 0,9 \times 0,5 mm, reaguje již na pole o magnetické indukci 1,5 mT a má spotřebu pouze 1,6 μ A při 1,8 V, případně 4,7 μ A/5 V.



Rozsáhlý subsystém nejen pro pokročilou správu napájení v jediném IO

Firma Dialog Semiconductor (<http://www.dialog-semiconductor.com/>) má ve svém portfoliu také integrované obvody optimalizované pro napájecí systémy mobilních a automobilních aplikací. K novinkám náleží obvod DA9052, který díky rozsáhlé možnosti uživatelské konfigurace

dává konstruktérům mobilních telefonů, přenosných multimediálních přístrojů či navigačních přístrojů možnost zmenšit jejich spotřebu, velikost i cenu. 14 napájecích zdrojů, 4 snížovací měniče DC/DC 0,5 až 3,6 V/1 A, 10 programovatelných regulátorů napětí s malým úbytkem (LDO) a 16 I/O portů může být nastaveno do různých módů a odlehčit tak hostitelskému procesoru. Na čipu v pouzdře o velikosti 7 \times 7 mm je i 32 kHz oscilátor RTC, dvě sériová rozhraní, budič LED pro podsvětlení displeje, spínaný nabíječ baterie z externího zdroje i USB a nabíječ zálohovací baterie. Funkce obvodu se konfiguruje pomocí softwarové utility s jednoduchým grafickým rozhraním.



Přesné miniaturní senzory tlaku

Nová řada tlakových senzorů firmy EPCOS (www.epcos.com) označená C32 umožňuje měření tlaku kapalin a plynů, včetně agresivních, v rozsazích od 1 do 40 barů při teplotách -40 až +135 °C. Senzory jsou navrženy především pro použití v tlakových převodnicích v průmyslu, automobilové technice a v medicíně. Čip senzoru má půdorys pouhých 1,6 \times 1,6 mm, a je proto vhodný zvláště tam, kde je v místě měření kritický nedostatek prostoru. Místek senzoru lze napájet napětím až 10 V, výstupní napětí při jmenovitém tlaku je 120 mV, typická nelinearita pouze 0,3 % měřicího rozsahu a teplotní závislost citlivosti je 10⁻³/K. Čip je umístěn na skleněné základně, která vylučuje vliv mechanického namáhání na čip při montáži a lepení do pouzdra. Senzory jsou dostupné ve verzích pro měření rozdílového a absolutního tlaku, kdy je referenční prostor s vakuem vytvořen na horní straně čipu přidavným skleněným substrátem.

JH



AR ZAČÍNAJÍCÍM A MÍRNĚ POKROČILÝM

Elektronická školička 6

Čítali ste školičku č. 5? Popisovali sme v nej najjednoduchší rádiový vysielač a prijímač aký si viete predstaviť. V tejto časti sme sľúbili vysvetliť prečo a ako sa nahradzuje vysielačiacia anténa. Tak poďme hneď na to.

Anténa

Predstavte si elektricky vodivý materiál (kúsok kovu). Voľné elektróny, ktoré sa v ňom nachádzajú, majú tú vlastnosť, že sa v tomto materiáli rozostavia tak, aby boli v čo najväčších vzdialenostiach jeden od druhého. Zapričiňuje to odpudivá sila, ktorá je medzi elektrónmi.

Teraz si predstavte, že tento vodivý materiál je dlhý elektrický kábel. Ak k takémuto vodiču priložíte iný, v ktorom je viac alebo menej elektrónov, začnú sa tieto elektróny v dlhom kábli preskupovať, čím vytvoria elektrický prúd. V okolí vodiča, ktorým tečie elektrický prúd, vzniká magnetické pole.

Takže, keď to zhrnieme, tak rôzne elektricky nabitú vodivé materiály vytvoria elektrické pole, ktoré zapričiňuje premiestňovanie elektrónov a toto premiestňovanie elektrónov vytvára magnetické pole. A presne toto elektromagnetické pole potrebujeme na prenos rádiových vln.

Prijímacia anténa funguje opačne. Toto elektromagnetické pole, ktoré sa šíri priestorom, v nej vyvoláva preskupovanie elektrónov, ktoré sa po zosilnení a upravení prejaví ako zvuk z reproduktorov.

Kryštálka

Jeden z najjednoduchších rádiových prijímačov, ktoré už majú aj demodulátor, je kryštálka. Dokážete s ňou prijímať aj rozhlasové stanice vysielaajúce amplitúdovou moduláciou (ak neviete, čo je to amplitúdová modulácia, tak sa s tým netrápte, vysvetlíme v ďalších dieloch školičky).



Obr. 27. Najjednoduchšia kryštálka

Najjednoduchšia kryštálka pozostáva z antény (dlhý elektrický kábel), demodulátora, ktorý je zhotovený z germániovej diódy, telefónneho slúchadla a uzemnenia. Áno, ako ste si isto všimli, tento rádiový prijímač funguje bez batérií. Hrá síce veľmi тихо, nedokážete si na ňom naladiť stanicu, ktorú chcete počúvať, ale hrá. Germániová dióda je pripojená svojimi koncami na svorky slúchadla a tiež anténa aj uzemnenie sú napojené každý na jednu svorku slúchadla.

Dôležitá je dĺžka antény a jej umiestnenie. Čím je anténa dlhšia a čím vyššie je nad zemským povrchom, tým lepšie to bude fungovať. Odporúčam dĺžku antény aspoň 10 m a výšku nad zemou najmenej 1 m vo vonkajších priestoroch.

Ak chcete kvalitnejšiu kryštálku, pri ktorej dokážete aj preladať rozhlasové stanice, zapojte to podľa obrázku a schémy na obr. 28.

Kryštálka s ladiacim LC obvodom. Rozhlasovú stanicu naladíte zmenou kapacity kondenzátora, alebo zmenou indukčnosti cievky. Kondenzátor má kapacitu niekoľko desiatok až niekoľko stoviek pF, cievka desiatky až stovky závitov.

Ak nemáte germániovú diódu, môžete miesto nej použiť aj žiletku. V tom prípade ju jedným koncom uchytíte do krokosvorky a druhým k nej priložíte uhlíkovú tuhu vodiwo spojenú s druhým vodičom podľa schémy.

Kryštálku si môžete spraviť aj s LED. Jej zapojenie vidíte na obr. 30. Na dva voľné vodiče pripojíte anténu a uzemnenie.

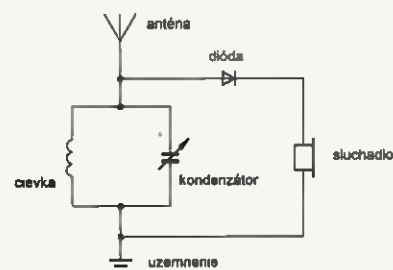

Obr. 28. Kryštálka s ladeným obvodom



Obr. 29. Miesto diódy postačí k detekcii aj tuha a žiletka

Načo je uzemnenie a ako funguje?

Uzemnenie potrebujeme ako referenčný potenciál, ktorý rozhoduje o tom, ktorým smerom sa elektróny z antény presúvajú. Ak ich je viac v anténe ako v uzemnení, tak tečú z antény do uzemnenia a naopak.

Uzemnenie si predstavte ako elektricky vodivý materiál, ktorý má za každých okolností konštantný elektrický náboj. Jeho elektrický náboj sa takmer nemení, ani keď ho tam presúvate z nejakého iného vodiča. Takýto elektricky vodivý materiál musí byť čo najväčších rozmerov, aby sa premiestnením elektrónov pomerovo len veľmi málo zmenil jeho potenciál.

Najčastejšie používaným uzemnením je vodovodné potrubie (teda ak je z kovových rúrok), alebo zakopaný elektrický vodič.

Objem zemegule je obrovský a je tiež veľmi dobre elektricky vodivá. Keby ste zapojili mikrofón a slúchadlo podľa schémy na obr. 30, napríklad cez celé mesto alebo republiku, dokázali by ste počuť čo sa na druhej strane rozpráva. Môžete si to kľudne doma vyskúšať. Takéto zapojenie sa používalo ako poľný telefón. Stačilo ťahať len jeden vodič, namiesto druhého sa používal zemský povrch.

Záver

V tejto časti školičky ste sa naučili, ako fungujú antény, uzemnenie a ako sa dá prijímať rádiové vysielenie. V nasledujúcej časti uvedieme zopár príkladov, ako sa dá prijímaný rádiový signál zosilniť, aby ste mohli rádiové vysielenie počúvať pohodlne nahlas.

Peter Kočalka (www.tranzistor.sk)
(Pokračovanie nabadúce)

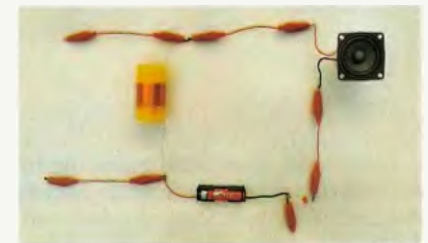

Obr. 30. Kryštálka s LED



Obr. 31. Princíp poľného telefónu. Miesto druhého vodiča sa používa uzemnenie

Mikrokontroléry PIC (18)



V předcházejících dílech seriálu jsme se seznámili s mnohými informacemi potřebnými k tomu, abychom mohli začít s vývojem aplikací pro PIC mikrokontroléry. Shrňme si v úvodu, jaké softwarové a hardwarové vybavení budeme potřebovat:

- Programátor (viz díly 6 až 11).
- Programovací software (viz díly 10 a 11).
- Vývojové prostředí (viz díly 13 až 17).
- Mikrokontrolér PIC16F88 (základní informace viz díly 12 a 13).
- Další vybavení (vývojová deska nebo kontaktní pole, zdroj 5 V, popř. další vybavení, jako je digitální multimetr, logická sonda apod.).

Protože je mikrokontrolér relativně složitý obvod, mnoho detailů o jeho funkci nám zatím stále zůstalo utajeno. Seznámíme se s nimi postupně na jednoduchých projektech, které budou uvedeny v následujících dílech.

Abychom mohli úspěšně vytvořit náš první program, je nutné si nejprve uvědomit, co se v mikrokontroléru děje po připojení napájecího napětí, popř. při jeho resetu. Po připojení napájecího napětí se v závislosti na nastavení bitů konfiguračních slov mikrokontroléru (které se provádí při programování) aktivují definované inicializační sekvence. Vygeneruje se například impuls pro interní reset mikrokontroléru a aktivují se časovače, které zajistí prodlevu pro náběh napájecího napětí a náběh oscilátoru. Pro nás je podstatné, že po této inicializaci se nastaví výchozí hodnoty (nebo v některých případech náhodné hodnoty) bitů jednotlivých speciálních funkčních registrů a vynuluje se čítač programu. Začne se tak vykonávat program uložený na adrese 0000h. Pro nás z toho vyplývá, že na adresu 0000h programové paměti musíme pomocí direktivy ORG uložit instrukci skoku na začátek našeho programu a dále je nutné provést inicializaci některých důležitých funkčních registrů.

Vstupy a výstupy mikrokontroléru

Mikrokontrolér komunikuje s okolím prostřednictvím vývodů svého pouzdra (pinů). Jak je patrné z obr. 19, jednotlivé vývody obvykle zastávají několik funkcí, které se volí nastavením konfiguračních bitů příslušných funkčních registrů. RAx a RBx značí základní funkci vývodu jako univerzálního vstupu/výstupu. Tyto vývody jsou sdruženy po osmi do tzv. portů, v tomto případě portu A a B. Porty jsou obecně obousměrné, takže každý vývod může zastávat funkci vstupu i výstupu, ačkoliv v závislosti na konkrétním vnitřním zapojení a dalších funkcích daného vývodu může být u některých pinů funkce univerzálního vstupu/výstupu omezena. Některé z vás možná napadla otázka, jak vlastně program komunikuje se vstupně-výstupními porty. Každý I/O port se ovládá pomocí dvou speciálních funkčních registrů PORTx (v tomto případě PORTA

na adrese 05h a PORTB na adrese 06h) a TRISx (TRISA na adrese 85h a TRISB na adrese 86h). Je-li daný vývod nastaven jako výstup, měníme zápisem do registru PORTx úroveň na odpovídajícím pinu. Je-li naopak nastaven vývod jako vstup, můžeme úroveň na daném pinu zjistit čtením příslušného registru PORTx. Zdáli se daný vývod chová jako vstup nebo výstup, se nastavuje pomocí registru TRISx. Zápisem jedničky do příslušného bitu registru TRIS se pin nastaví jako vstup, zatímco zápisem nuly se pin nastaví jako výstup (obr. 20).

Po přivedení napájecího napětí se nastaví všechny piny u obou portů jako vstupy (v registrech TRISA a TRISB jsou sa-

mé jedničky). Obsah bitů 5 až 7 registru PORTA (budeme značit jako PORTA <7:5>) je po připojení napájecího napětí nedefinovaný, zatímco PORTA <4:0> se nastaví jako log. 0. U portu B je po přivedení napájecího napětí PORTB <7:6> = 0 a obsah zbylých bitů je nedefinovaný. Je rovněž důležité zmínit, že piny RA4 až RA0, RB7 a RB6 jsou po zapnutí napájecího napětí nastaveny jako analogové vstupy. Chceme-li piny využívat jako standardní digitální vstupy/výstupy, je nutné nejprve vynulovat příslušné bity registru ANSEL (adresa 9Bh).

Maximální proud protékající jedním I/O pinem je ± 25 mA (znaménko \pm značí, že je proud stejný při zatížení výstupu proti GND i V_{DD}). Zároveň je však třeba dodržet dvě následující omezení. Proud protékající jedním portem může být maximálně 100 mA a celkový proud protékající pinem GND nebo V_{DD} může být maximálně 200 mA.

Vit Šprinkl
(Pokračování příště)

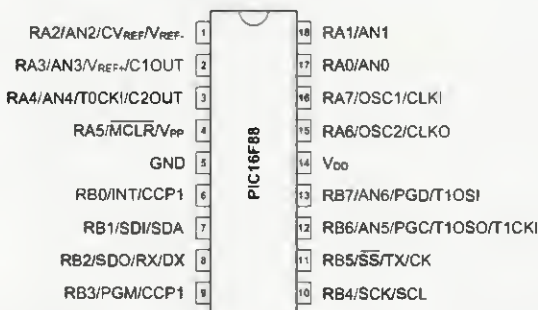

Obr. 19. Rozmístění vývodů mikrokontroléru PIC16F88

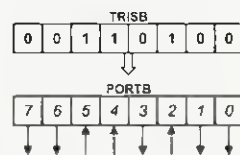

Obr. 20. Řízení směru toku dat portu B pomocí registru TRISB

Zapamatujte si

Registry:

PORTA (adresa 05h)

Zápis/čtení z pinů RA<7:0>

R/W-x	R/W-x	R/W-x	R/W-0	R/W-0	R/W-0	R/W-0	R/W-0	
RA7	RA6	RA5	RA4	RA3	RA2	RA1	RA0	
bit 7								bit 0

TRISA (adresa 85h)

Řízení směru toku dat pinů RA<7:0>; 1 = vstup, 0 = výstup

R/W-1	R/W-1	R-1	R/W-1	R/W-1	R/W-1	R/W-1	R/W-1	
TRISA7	TRISA6	TRISA5 ⁽¹⁾	TRISA4	TRISA3	TRISA2	TRISA1	TRISA0	
bit 7								bit 0

PORTB (adresa 06h)

Zápis/čtení z pinů RB<7:0>

R/W-0	R/W-0	R/W-x	R/W-x	R/W-x	R/W-x	R/W-x	R/W-x	
RB7	RB6	RB5	RB4	RB3	RB2	RB1	RB0	
bit 7								bit 0

TRISB (adresa 86h)

Řízení směru toku dat pinů RB<7:0>; 1 = vstup, 0 = výstup

R/W-1	R/W-1	R/W-1	R/W-1	R/W-1	R/W-1	R/W-1	R/W-1	
TRISB7	TRISB6	TRISB5	TRISB4	TRISB3	TRISB2	TRISB1	TRISB0	
bit 7								bit 0

ANSEL (adresa 9Bh)

Nastavení pinů AN<6:0> jako analogového vstupu⁽²⁾ (ANSx = 1) nebo digitálního I/O (ANSx = 0)

U-0	R/W-1	R/W-1	R/W-1	R/W-1	R/W-1	R/W-1	R/W-1	
—	ANS6	ANS5	ANS4	ANS3	ANS2	ANS1	ANS0	
bit 7								bit 0

Legenda:

R = bit pro zápis, W = bit pro čtení, U = neimplementovaný bit, čte se jako '0'.
Následuje hodnota bitu po POR (reset při připojení napájecího napětí): 1, 0 nebo x, kde x označuje nedefinovanou (neznámou) hodnotu.

Poznámky:

- 1: Pin RA5 může být pouze vstupem, bit TRISA5 tedy nemá žádný vliv a jeho hodnota je vždy '1'.
- 2: Je-li pin ANx nastaven jako analogový vstup, odpovídající bit registru TRIS by měl být nastaven jako vstup.

JEDNODUCHÁ ZAPOJENÍ PRO VOLNÝ ČAS

Automatická nabíjačka 9-voltových NiCd a NiMH akumulátorov

Na stránkach PE bolo uverejnených už veľa návodov na nabíjačky NiCd a NiMH akumulátorov. Napriek tomu si dovoľujem predložiť vlastné riešenie jednoduchej automatickej nabíjačky 9-voltových akumulátorov. Pri návrhu som vychádzal z údajov výrobcu. Akumulátor 9 V/200 mAh sa má nabíjať prúdom 40 mA počas 7 hodín.

Činnosť obvodu

Schéma nabíjačky je na obr. 1. Operačný zosilňovač IO1 slúži ako komparátor časovača určujúceho dobu nabíjania. Veľkosť napätia na invertujúcom vstupe 2 IO1 je asi 1/3 napájacieho napätia U_n . Po stlačení tlačidla TL1 sa kondenzátor C1 o kapacite 3300 μ F/16 V nabije na napätie blízke U_n . Na neinvertujúcom vstupe 3 IO1 bude napätie väčšie ako na vstupe 2 IO1. To spôsobí, že na výstupe 6 IO1 bude napätie blízke U_n .

Tranzistor T1 je zapojený ako stabilizátor nabíjacieho prúdu I_{nab} . Veľkosť I_{nab} je daná vzťahom:

$$I_{nab} = (U_{D1} - U_{BE T1})/R9,$$

kde U_{D1} je napätie na D1 a $U_{BE T1}$ je napätie na prechodu B-E tranzistoru T1.

V našom prípade bude:

$$R9 \approx (1,6 \text{ V} - 0,7 \text{ V})/40 \text{ mA} \approx 22,5 \Omega$$

Pre iný nabíjací prúd je možné R9 vypočítať podľa predchádzajúceho vzťahu.

Červená LED D1 signalizuje nabíjanie. Po ukončení nabíjania a pri odpojení akumulátora LED D1 zhasne. Dióda D2 zabraňuje vybíjaniu akumulátora po ukončení nabíjania. Zelená LED D3 signalizuje prítomnosť napájacieho napätia U_n .

Kondenzátor C1 sa vybíja cez rezistor R2. Keď napätie na C2 klesne pod hodnotu napätia na vstupe 2 IO1, čo sa stane približne po čase $\tau = 1,1 \cdot C1 \cdot R2$, komparátor prekllopí a na jeho výstupe bude napätie asi 1,3 V. Nabíjanie sa tým ukončí.

Delič R7, R8 zabezpečuje, aby do akumulátora po ukončení nabíjania tiekol zanedbateľný prúd. Pri uvedených hodnotách je to menej ako 1 mA. Odpor R7 sa nesmie znižovať, lebo minimálna záťaž obvodu IO1 typu TL071 je 2 k Ω .

Pre dĺžku nabíjacieho času 7 hodín vychádza $R2 \approx 7 \text{ M}\Omega$. Presný odpor R2, vzhľadom na rozptyl kapacity C1 (pokiaľ nemáme možnosť ju zmerať), treba odskúšať. Reprodukovateľnosť nabíjacieho času je, vzhľadom na jednoduchosť zapojenia, veľmi dobrá, asi $\pm 3 \%$. Pri štartovaní nabíjania treba TL1 podržať aspoň 1 s, čo je $3 \cdot R1 \cdot C1$, aby sa C1 nabil vždy na rovnakú veľkosť napätia. IO1 znesie odpojenie od napájacieho napätia aj pri plne nabitom C1.

Konštrukcia

Ako zdroj napájania je najlepšie použiť sieťový adaptér 12 V bez stabilizátora napätia. Pri odbere prúdu 50 mA musí mať výstupné napätie väčšie ako 15 V. IO1 je akýkoľvek operačný zosilňovač alebo komparátor s FET na vstupoch. T1 je akýkoľvek tranzistor KC, BC...

Požadovanú dĺžku nabíjania nastavíme tak, že namiesto akumulátora pripojíme medzi svorky 1+ a 2- rezistor s odporom 220 Ω /0,5 W a zmenou R4 dosiahneme požadovaný čas. Aj odpor R9 budeme pravdepodobne musieť mierne upraviť oproti vypočítanému.

Nabíjačku môžeme vstavať do plastovej krabičky (napr. zo zničeného sieťového adaptéra) s vývodom klipsu pre 9-voltovú batériu. Konektor na pripojenie adaptéra a signalizačné LED D1 a D3 upevníme do vyvŕtaných otvorov v krabičke.

Pri podozrení, že akumulátor má nižšiu kapacitu ako mal pôvodne, skontrolujeme nabíjací čas. Zvod C1 sa môže behom doby zväčšiť, čo by mohlo skrátiť pôvodný čas nabíjania. Táto nečnosť uvedenej nabíjačky je, predpokladám, vyvážená jednoduchosťou zapojenia pre tak dlhý čas nabíjania.

Ing. Ivan Hálík

Testovací generátor 1 kHz

Pri oživovaní jakéhokoliv nf zariadení nám poskytuje neoceniteľnou službu tónový generátor, z ktorého zavádzme do jednotlivých stupňů zkušebný signál. Nemáme-li plnohodnotný tónový generátor, príjde vhod i jednoduchý testovací generátor, ktorý má na výstupe sinusový signál s pevným kmitočtom 1 kHz a hrubé ovládateľnou úrovňou.

Zapojení jedného takového testovacieho generátoru bylo nalazeno v polském časopise. Po vyzkoušení funkce na nepájivém poli a drobných úpravách byl generátor zkonstruován na desce s plošnými spoji, aby si ho mohli snadno zhotovit případní další zájemci. Fotografie desky osazené součástkami je na obr. 2.

Popis funkce

Schéma testovacieho generátoru je na obr. 3. Jako aktivní součástky jsou v generátoru využity dva operační zesilovače (OZ) LM358 (IO1A a IO1B) obsažené v jednom pouzdře DIL8.

První OZ IO1A je zapojen jako oscilátor. Fázovací články se součástkami R7 až R9 a C4 až C6, které jsou zařazeny v obvodu záporné zpětné vazby OZ IO1A, posouvají na kmitočtu 1 kHz fázi výstupního signálu o 180°, takže celkový posuv fáze je 360° a obvod se na tomto kmitočtu může rozkmitat. V obvodu záporné zpětné vazby je dále zapojen trimr P1

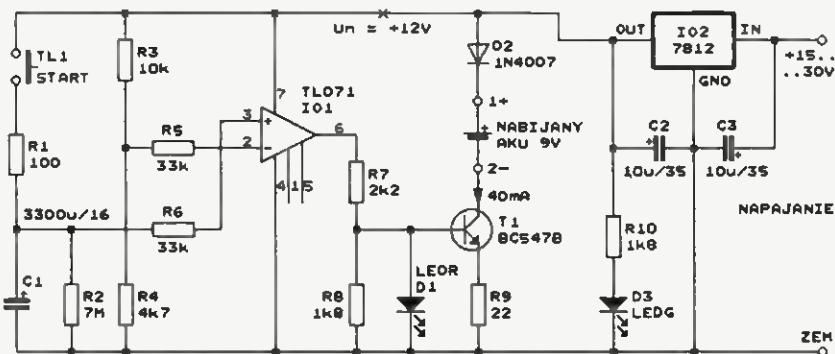

Obr. 1. Automatická nabíjačka 9-voltových NiCd a NiMH akumulátorov



Obr. 2. Deska se součástkami testovacího generátoru 1 kHz

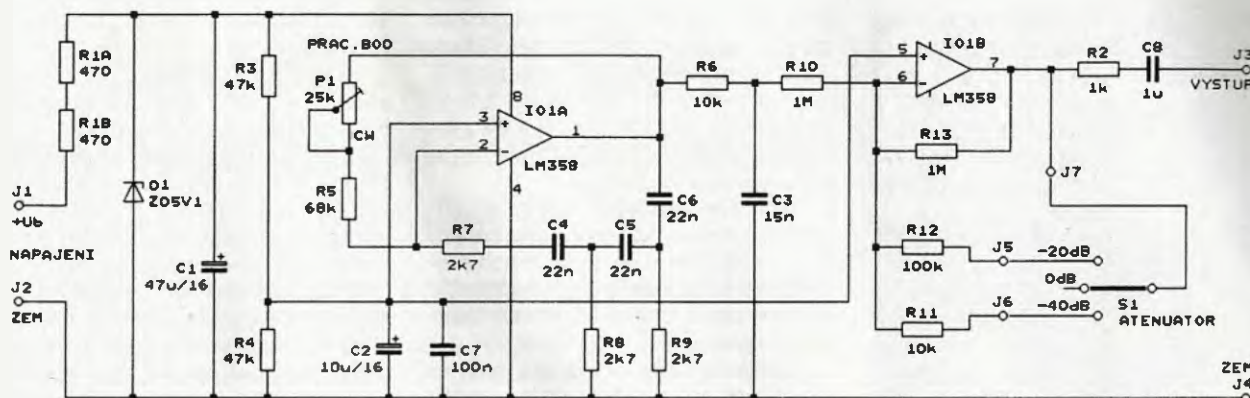

Obr. 3. Testovací generátor 1 kHz

a rezistor R5, kterými se nastavuje zesílení OZ IO1A. Je-li trimr P1 nastaven na levý doraz, kdy má minimální odpor, je napěťové zesílení v uzavřené smyčce zpětné vazby OZ IO1A menší než jedna a oscilátor nemůže kmitat.

Když postupně zvětšujeme odpor trimru P1, zesílení se zvětšuje. Při dosažení jednotkového zesílení se oscilátor na kmitočtu 1 kHz sinusově rozkmitá (je splněna podmínka oscilací - v uzavřené smyčce zpětné vazby je zesílení rovno jedné a fázový posuv je 360 °). Přesné nastavení podmínky oscilací trimrem je však nestabilní, amplituda oscilací se při neopatrném pohybu běžce prudce mění.

Při dalším malém zvětšení odporu trimru P1 se zesílení dále zvětší a mezivrcholový rozkmit oscilací se ustálí na velikosti asi 2,5 V, při které se výstup OZ IO1A dostává do kladné saturace. Znamená to, že kladné vrcholy sinusového signálu na výstu-

pu OZ IO1A jsou ostře ořezávány (vznikají na nich vodorovné plošky) tak, aby pro první harmonickou generovaného signálu bylo zesílení v uzavřené smyčce zpětné vazby jednotkové.

Když se pak ještě dále otáčí trimrem P1 až k pravému dorazu, mezivrcholový rozkmit signálu na výstupu OZ IO1A se již příliš nezvětšuje, ale zvětšuje se šířka vodorovných plošek na kladných vrcholech sinusového signálu. Tímto výraznějším omezením se udržuje stále jednotkové zesílení v uzavřené smyčce zpětné vazby.

Jak je z předchozího výkladu zřejmé, je omezení signálu na výstupu oscilátoru zákonité a udržuje stabilní amplitudu oscilací. Pokud bychom se chtěli limitaci signálu vyhnout, museli bychom do obvodu zpětné vazby zařadit lineární součástku, která by při zvětšování amplitudy výstupního signálu zmenšovala zesílení v uzavřené smyčce zpětné vazby. Takovou součástkou je např. žárovka, která se používá v nf oscilátorech s Wienovým můstkem.

V popisovaném generátoru je zkrácení způsobované omezením signálu z velké části odstraňováno kmitočtovou filtrací dolní propustí se součástkami R6 a C3. Tato propust má horní mezní kmitočet asi 1 kHz a potlačováním vyšších harmonických obnovuje čistě sinusový tvar signálu. Dolní propustí je signál poněkud zeslabován (na mezním kmitočtu má propustí útlum 3 dB), takže na jejím výstupu má mezivrcholový rozkmit asi 1,8 V.

Z dolní propustí je signál veden do výstupního attenuátoru s OZ IO1B. Zpětnovazebním děličem s rezistory R10 až R13 a přepínačem S1 lze nastavit útlum attenuátoru 0, -20 a -40 dB.

Z attenuátoru je signál veden na výstupní svorky J3 a J4 generátoru přes ochranný rezistor R2 a oddělovací kondenzátor C8. Výstupní efektivní napětí generátoru je 0,636 V, resp. 63,6 a 6,36 mV.

Generátor je napájen vnějším ss napětím o velikosti 9 až 40 V získávaným nejlépe přímo z oživovaného nf zařízení. Odběr proudu je 5 až 40 mA. Napájecí napětí, které se přivádí mezi

svorky J1 a J2, je zmenšováno a stabilizováno Zenerovou diodou D1 na velikost asi 5 V. Napětím +5 V jsou asymetricky napájeny OZ IO1A i IO1B. Předpětí o velikosti +2,5 V pro neinverující vstupy obou OZ je získáváno z děliče s R3 a R4. Protože neinverující vstupy OZ musí být z hlediska nf signálu uzemněné, jsou zablokovány kondenzátory C2 a C7.

Konstrukce a oživení

Generátor je zkonstruován z vývodových součástek na desce s jednostrannými plošnými spoji. Obrázec spojí je na obr. 4, rozmístění součástek na desce je na obr. 5.

Na desce jsou dvě drátové propojky a IO1 je pro jistotu vložen do obímky.

Při ožívování připojíme k desce generátoru ss napájecí napětí např. 12 V a voltmetrem (nejlépe digitálním multimetrem) zkontrolujeme napětí asi +5 V (proti zemi) na katodě D1 a asi +2,5 V na neinverující vstupech. K výstupu generátoru připojíme osciloskop nebo nf milivoltmetr a zkontrolujeme, že při otáčení trimrem P1 nasazují oscilace podle výkladu v popisu funkce. Trimr pak nastavíme asi o 10 úhlových stupňů dále doprava za bod nasazení kmitů.

Propojování svorky J7 se svorkou J5 nebo J6 vyzkoušíme činnost attenuátoru.

Oživenou desku vestavíme do malé plastové skříňky, na kterou umístíme přepínač S1 a konektor (např. zásuvku CINCH) pro výstup signálu. Ze skříňky též vyvedeme dva delší napájecí kablíčky s krokodylkou (připojené na svorky J1 a J2), kterými do generátoru přivádíme z oživovaného zařízení (nebo případně ze síťového napáječe) napájecí napětí.

Seznam součástek

R1A, R1B	470 Ω/0,6 W/1 %, metal.
R2	1 kΩ/0,6 W/1 %, metal.
R3, R4	47 kΩ/0,6 W/1 %, metal.
R5	68 kΩ/0,6 W/1 %, metal.
R6, R11	10 kΩ/0,6 W/1 %, metal.
R7, R8, R9	2,7 kΩ/0,6 W/1 %, metal.
R10, R13	1 MΩ/0,6 W/1 %, metal.

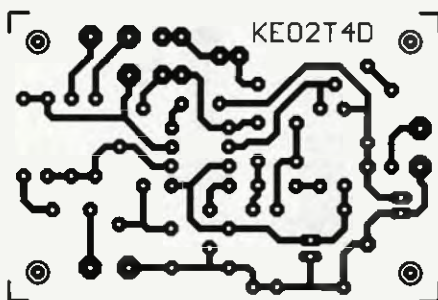

Obr. 4. Obrázek plošných spojí testovacího generátoru 1 kHz (měř.: 1 : 1)

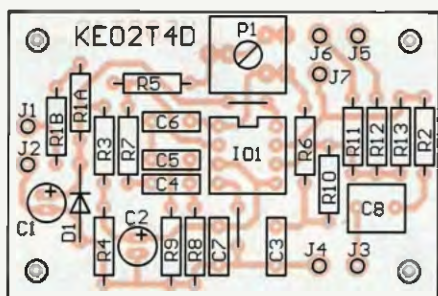

Obr. 5. Rozmístění součástek testovacího generátoru 1 kHz

R12	100 k Ω /0,6 W/1 %, metal.
P1	25 k Ω , trimr ležatý, 10 mm
C1	47 μ F/16 V, radiální
C2	10 μ F/16 V, radiální
C3	15 nF/J/100 V, fóliový
C4, C5, C6	22 nF/J/100 V, fóliový
C7	100 nF, keramický
C8	1 μ F/J/63 V, fóliový
D1	BZX85V005.1, Zener. dioda 5,1 V/1,3 W
IO1	LM358 (DIL8)
objímka precizní DIL8	1 kus
S1	jednopolový páčkový třipolový přepínač (ON - OFF - ON)

deska s plošnými spoji č. KE02T4D

Elektronika Praktyczna, 8/1997

Pseudostereofonní telegrafní adaptér

Při příjmu na amatérském pásmu můžeme zlepšit odlišení požadovaného telegrafního signálu od zmeti

ostatních signálů využitím vlastnosti sluchu nazývané Cocktailparty-Efekt. Tato vlastnost umožňuje přednostně vnímat zvuk (řeč) přicházející z určitého směru, přičemž stejné silné zvuky přicházející z jiných směrů jsou subjektivně potlačovány.

Uvedené vlastnosti sluchu při příjmu telegrafie využijeme, když monofonní audiosignál ve sluchátkách přeměníme na prostorový (stereofonní). K tomu slouží popisovaný pseudostereofonní adaptér.

Schéma adaptéru je na obr. 6. Monofonní nf signál z výstupu přijímače se přivádí na vstupní svorky J1 a J2. Aby se získal pseudostereofonní signál, je vstupní signál rozdělen do dvou kanálů a v každém kanálu prochází kaskádou tří fázovacích článků s operačními zesilovači (OZ) IO1B, IO1A, IO2B a IO1C, IO1D, IO2C. Na výstupech kaskády mají nf signály v obou kanálech v závislosti na kmitočtu navzájem rozdílnou amplitudu a posunutou fázi. V původním prameni není zdůvodněno stano-

vení parametrů použitých fázovacích článků.

Na výstupech obou kanálů jsou zařazeny sledovače signálu s OZ IO2A a IO2D, k nimž lze připojit stereofonní sluchátka s impedancí okolo 50 Ω . Poměr amplitud výstupních signálů lze nastavit trimrem R14 (označeným jako BALANCE) a tím dosáhnout nejvýraznějšího efektu.

Pseudostereofonní adaptér je napájen dobře vyfiltrovaným ss napětím 5 až 15 V odebraným z přijímače nebo ze síťového adaptéru. Všechny OZ v adaptéru jsou napájeny asymetricky, potřebné předpětí rovné polovině napájecího napětí je na jejich vstupy dodáváno z děličů R1, R35; R2, R3 a R16, R17.

Pokud si někdo tento adaptér vyzkouší, rádi uveřejníme jeho poznatky z provozu na pásmu. Redaktor si však myslí, že lepší je přijímač doplnit krystalovým telegrafním mf filtrem se šířkou pásma 200 až 500 Hz.

funk 2/2003

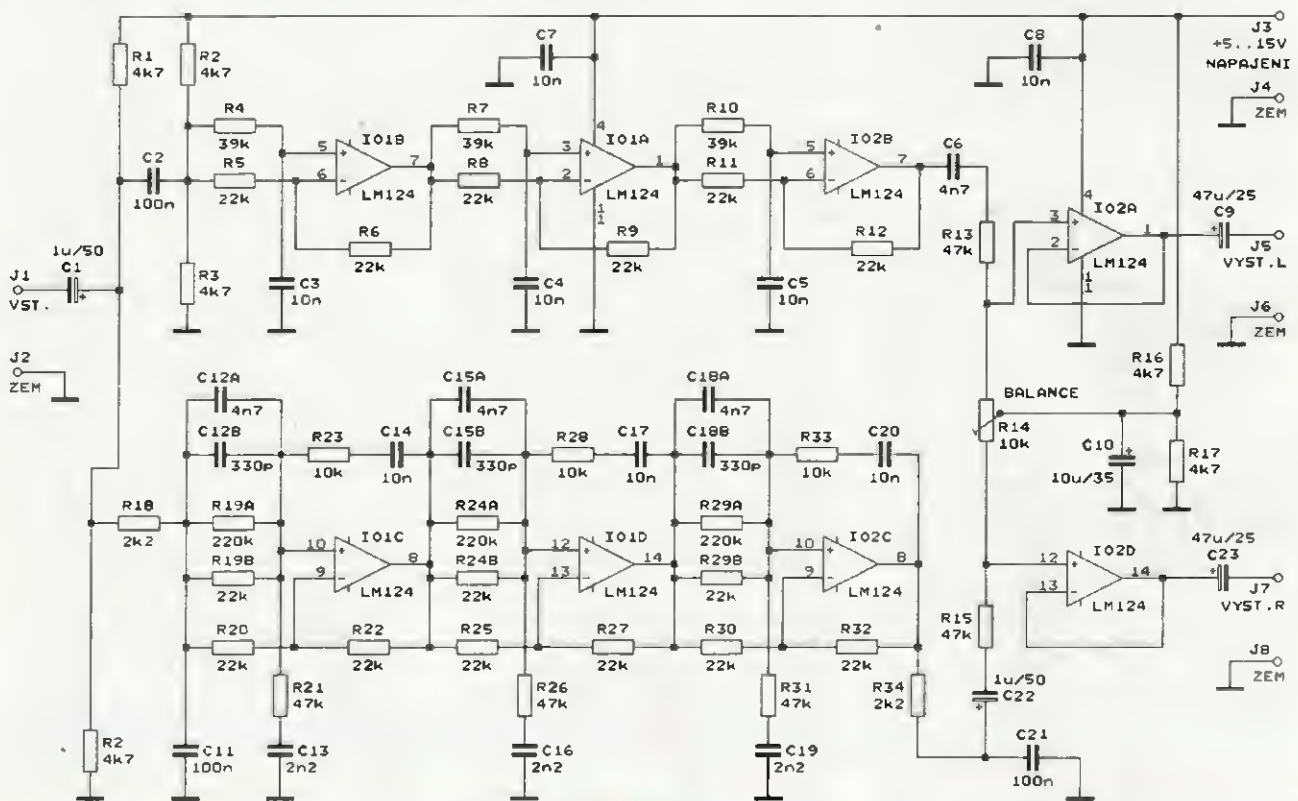

Obr. 6. Pseudostereofonní telegrafní adaptér

**PRAKTICKÁ
ELEKTRONIKA
A Radio**

**PŘIPRAVUJEME
do příštích čísel!**

**RADIO KONSTRUKČNÍ
ELEKTRONIKA**

A Radio

Elektronická hrací kostka pro nevidomé • Uni-
verzální USB sonda • Nabíječ NiCd a časový
spínač • Napájecí zdroj s IO SG3524 (24 V/5 A)
• Na co lze narazit při ožiování hledače Clo-
ne PI z PE 3, 4/2007

Tématem čísla 3/2009, které vychází začátkem
června 2009, jsou praktická zapojení z elek-
troniky. Kapitoly věnované napájecím zdrojům
a měřicí technice jsou doplněny mnoha da-
ššími konstrukcemi pro domácnost a volný čas

Bluetooth Car

Model automobilu ovládaný přes Bluetooth

Petr Gábrlík

V dnešní době se s technologií Bluetooth setkáváme čím dále častěji. Téměř každý nosí v kapse miniaturní Bluetooth modul vestavěný ve svém mobilním telefonu. Vidáme jej v PDA, osobních počítačích, bezdrátových sluchátkách a v jiných, převážně mobilních zařízeních. Ovšem málokterý konstruktér si vyzkoušel vyrobit vlastní zařízení, komunikující přes Bluetooth. Moduly Bluetooth jsou dnes na trhu dostupné - a to i cenově. Proto jsem se rozhodl, že vyzkouším zkonstruovat nějaké zařízení využívající Bluetooth a jako dobrá ukázka mi přišlo právě dálkové řízení modelu auta.

Vše jsem začal stavět na základě starého, rádiově řízeného modelu auta. Veškerou původní elektroniku jsem z modelu odstranil, s výjimkou pohonů. Mým úkolem tedy bylo vyrobit celou elektroniku novou tak, aby se do modelu vešla. Jako řídicí prvek jsem zvolil mikrokontrolér od firmy Atmel [1] ATmega8, se kterým mám už z dřívější doby zkušenosti, a do této aplikace se hodil. Prvořadě bylo především to, aby měl sériovou linku UART pro komunikaci s Bluetooth modulem, který je nejdůležitější součástí.

Vybral jsem modul od švédské firmy connectBlue [3] s označením OEMSPA310. Díky tomuto modulu komunikuje mikrokontrolér s počítačem a přijímá ovládací příkazy pro pohyb. Pro spínání motorů bylo potřeba použít výkonové součástky. Celý model je napájen jako v původní verzi čtyřmi akumulátory typu AA.

Bluetooth modul OEMSPA310

Moduly firmy connectBlue v ČR distribuuje firma Spezial Electronic [2], u které jsem ho zakoupil. Modul OEMSPA310 je „nejnižší“ v celé řadě a stojí kolem 700 Kč. Spadá do výkonostní třídy 2, s výstupním výkonem 3 dBm (2 mW) a dosahem okolo 75 m na přímou viditelnost. Výstupní frekvence se pohybuje v rozmezí 2,402 až 2,480 GHz a má pouze interní anténu. Jedná se o RS-232 modul, tedy náhradu sériové linky, a to v 3 V úrovni UART. Napájecí napětí se může pohybovat v rozmezí 3,0 až 6,0 V, minimální spotřeba je uváděna 7,9 mA a průměrná při vysílání 17 mA. Modul nabízí dvě možnosti připojení, pomocí pájecích plošek po straně (konektor J6) nebo pomocí Board-to-Board konektoru zespodu (konektor J2 a J3). Díky miniaturním rozměrům 16 x 36 x 2,4 mm ho lze uplatnit téměř ve všech zařízeních. Návod na zprovoznění modulu a další potřebné



informace lze najít na stránkách distributora.

Popis zapojení

Celé zapojení je velice jednoduché a s minimem součástek. Hlavní



Obr. 2. Bluetooth modul

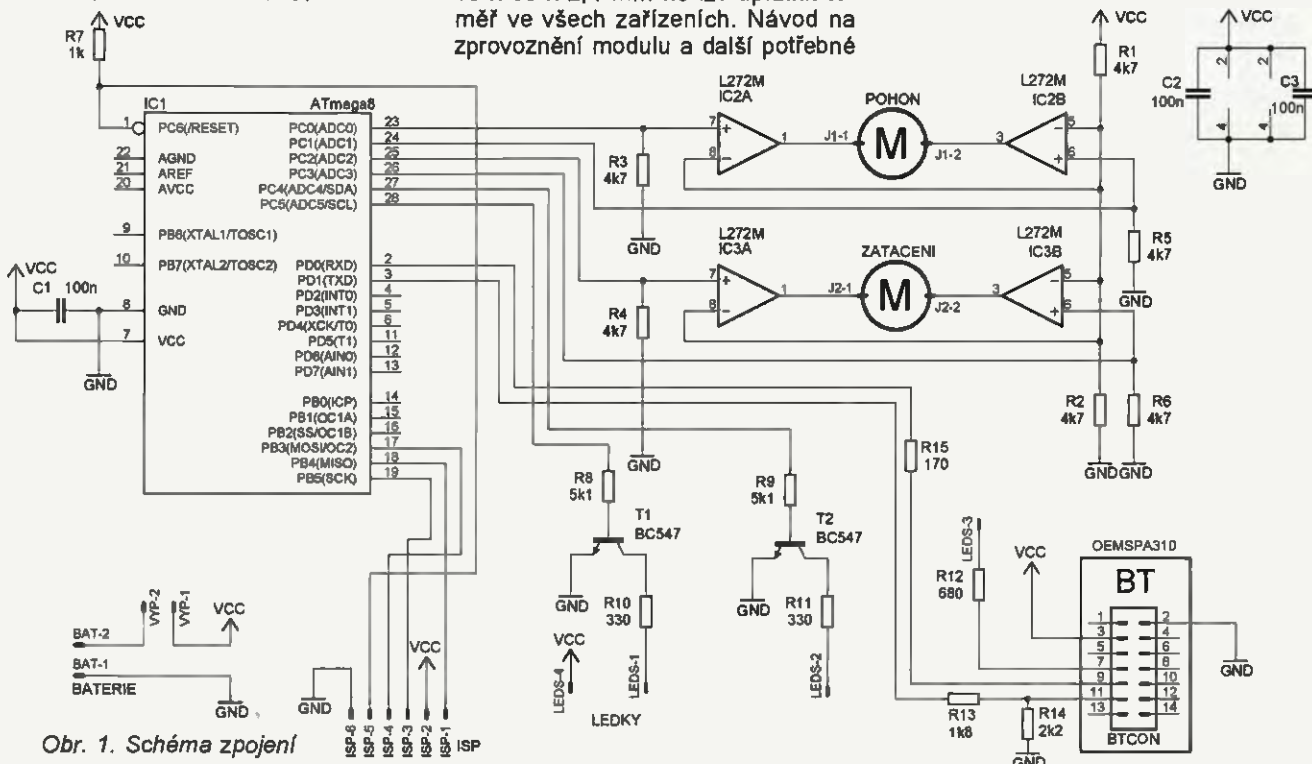

Obr. 1. Schéma zapojení

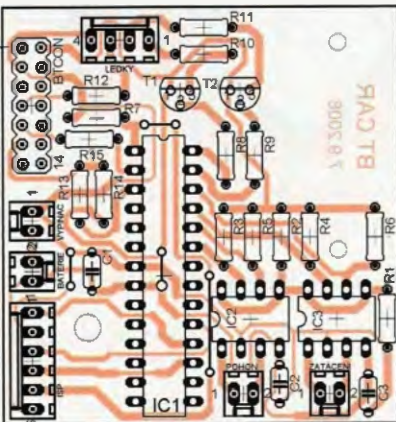
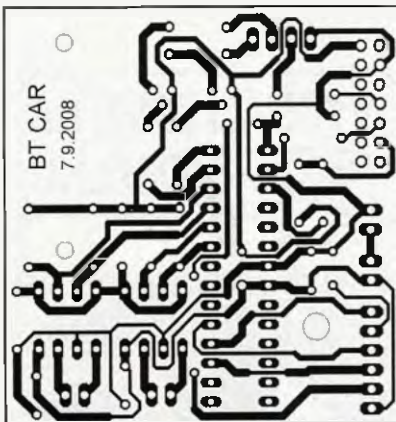

Obr. 3. Deska s plošnými spoji

součástí je řídicí mikrokontrolér ATmega8. Ten ke své činnosti potřebuje pouhé minimum, přivedení napájení na vývody 7 (VCC) a 8 (GND) a „nadzvednutí“ úrovně na vývodu 1 (RESET), jinak by byl stále nulovaný. Využívám vnitřní oscilátor o frekvenci 8 MHz, tudíž není nutné připojit vnější krystal. K programování používám rozhraní ISP, proto jsou vývody MOSI, MISO a SCK spolu s napájením vyvedeny na konektor ISP.

K připojení Bluetooth modulu využívám konektor J6 (pájecí plošky), na který je přivedený samořezný 14vý-



Obr. 4. Fotografie desky

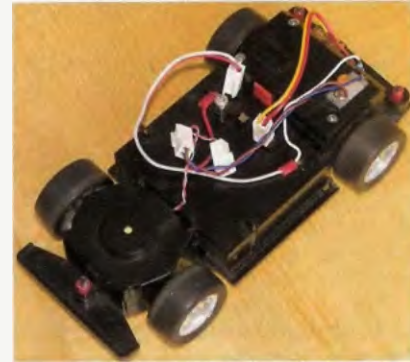

Obr. 6. Odstrojený podvozek



Obr. 5. Fotografie původní desky



Obr. 7. Deska s Bluetooth

vodový konektor. Je třeba správně propojit UART mikrokontroléru s modulem, vývod 9 (TxD) modulu na vývod 2 (RxD) mikrokontroléru a vývod 11 (RxD) modulu na vývod 3 (TxD) přes napěťový dělič. Ten snižuje napěťovou úroveň při vysílání, protože modul pracuje na 3 V úrovni. Samotný modul má pouze přivedené napájení na vývody 3 (VCC) a 2 (GND). Na vývod 7 je připojena přes rezistor 680 Ω modrá dioda LED, signalizující připojený stav.

Jako pohon jsou v modelu použity dva malé stejnosměrné motory. Pro jízdu vpřed i vzad a zatáčení vpravo i vlevo je potřeba otáčet polaritu napětí na svorkách motorů, anebo ne-



Obr. 8. Spodní strana

přivádět žádné napětí pro klidový stav. Také je třeba dodávat motorům dostatek proudu, obzvláště motoru pro pohyb při rozjezdu. Použil jsem dvojici výkonových operačních zesilovačů LM272 (2 v jednom pouzdře), zapojených jako komparátory. Jsou konstruovány pro konstantní proud 1 A, špičkově 1,5 A. Komparační úroveň je na záporném vstupu nastavena na VCC/2 rezistory R1 a R2. Na kladné vstupy se přivádí řídicí signál z mikrokontroléru. Rezistory R3 až R6 je na kladných vstupech nastavena nízká úroveň, aby bez budicího signálu byly motory v klidovém stavu. Např. nastavením vývodů PC0 a PC2 mikrokontroléru může model jet vpřed doleva.

Model je také vybaven 4 diodami LED (reflektory), které jsou po dvojicích spínány přes tranzistor T1 a T2 proti VCC a připojeny na konektor LEDS (spolu s modrou signalizační diodou). Velikost napájecího napětí VCC je závislá na stavu nabití čtveřice akumulátorů, jelikož napětí není stabilizováno a pohybuje se v rozme-

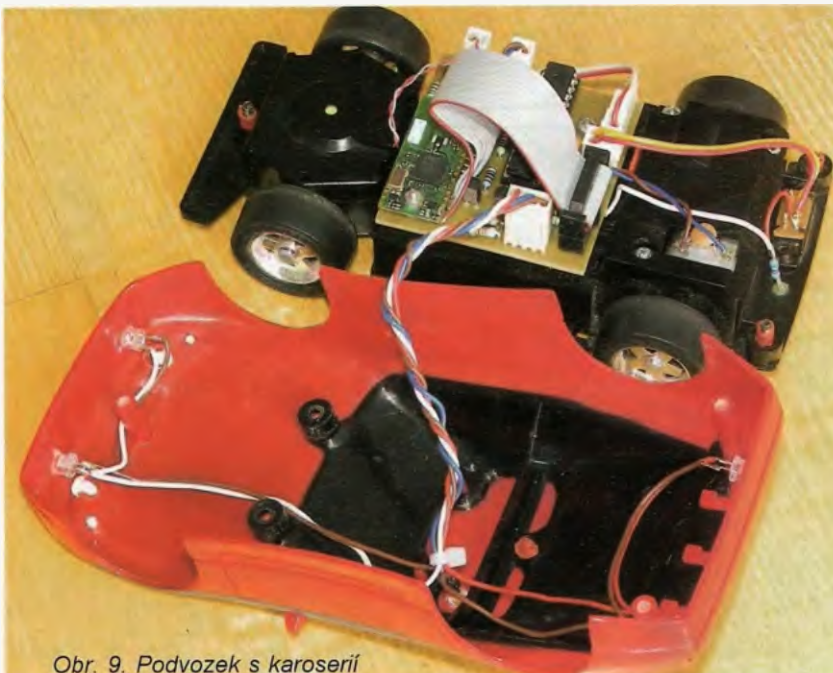

Obr. 9. Podvozek s karoserií



Obr. 10. Hotový podvozek

zi zhruba 4,5 až 5,5 V. Napětí z baterií je přiváděno přes vypínač, který je vyveden na konektoru VYPINAC. Zelená LED signalizující zapnutý stav je vyvedena z jakéhokoliv místa VCC za vypínačem v sérii s rezistorem 680 Ω proti GND.

Deska s plošnými spoji

Deska s plošnými spoji je jednovrstvá o rozměru 54 x 55 mm, stejně jako v původní verzi modelu. Je na ní umístěn jeden otvor pro přichycení šroubem, v dalších bodech se pouze opírá o šasi modelu. Rozmístění součástek na desce bylo navrženo s ohledem na to, aby se pod modulem Bluetooth nenacházely kovové díly, obzvláště v okolí antény. Doporučený odstup antény od kovových částí je podle výrobce 6 mm zespodu i shora. Modul je proto uchycen na šroubech M2 zhruba 5 mm nad deskou. Dále deska obsahuje 4 drátové propojky.

Seznam součástek

R1 až R6	4,7 kΩ
R7	1 kΩ
R8, R9	5,1 kΩ
R10, R11	330 Ω
R12	680 Ω
R13	1,8 kΩ
R14	2,2 kΩ
R15	170 Ω

Tab. 1. Ovládací příkazy

Hodnota bajtu (dekadicky)	ASCII znak	Příkaz
048	0	Přímo vpřed
049	1	Přímo vzad
050	2	Vpřed vlevo
051	3	Vpřed vpravo
052	4	Vzad vlevo
053	5	Vzad vpravo
054	6	Světla zapnuta
055	7	Světla vypnuta

C1 až C3	100 nF
T1, T2	BC547
IC1	ATmega8 (pouzdro PDIP)
IC2, IC3	LM272M
LEDS 4vývodový konektor se zámkem	
ISP 6vývodový konektor se zámkem	
BATERIE, VYPINAC, POHON, ZATACENI 2vývodový konektor se zámkem	
BTCON 14vývodový konektor dvouřadý	
LED diody	2x červená, 5 mm, 2x bílá, 5 mm, 1x modrá, 5 mm, 1x zelená, 3 mm
Vypínač posuvný	

Ovládání

Aby bylo možné model ovládat, je třeba stanovit několik ovládacích příkazů, na které bude mikrokontrolér reagovat a vykonávat příslušné akce. Těmito příkazy jsou jednotlivé odeslané bajty z počítače přes Bluetooth, které jsem zvolil následovně - tab. 1.

K odesílání těchto příkazů z počítače je možné použít téměř jakýkoliv terminál sériového portu, jelikož jednotka Bluetooth v počítači (interní nebo externí) se chová jako virtuální sériový port COM. Pro pohodlné ovládání modelu jsem vytvořil jednoduchý ovládací software v programu Borland C++ Builder 6. Ten umožňuje model ovládat pomocí tlačítek i klávesnice.



Obr. 11. Okno ovládacího programu

Program mikrokontroléru

Program pro mikrokontrolér ATmega8 je psán v assembleru a je programován pomocí kitu AVR Dragon od firmy Atmel [1]. Jeho posloupnost je následující. Po počáteční inicializaci portů, paměti a sériové linky UART následuje nekonečná smyčka, čekající na příjem dat z UART. Je-li přijat bajt dat, porovná se se známými hodnotami jednotlivých ovládacích příkazů, a je-li shoda, příkaz se vykoná. Jedná-li se o neznámý příkaz, nevykoná se nic. Každý pohybový příkaz je aktivní zhruba 0,5 s, model tedy jezdí jakoby po krocích, ale ve výsledku se jedná o plynulý pohyb.

Závěr

Tento experiment má posloužit jako ukázka toho, že technologie Bluetooth dnes není výsadou pouze finálních výrobků, ale má uplatnění také u amatérských konstruktérů. Je tomu tak díky cenové dostupnosti těchto modulů a také díky množství materiálů, které jsou k dispozici - např. na internetu. Celá konstrukce cenově nepřesáhla 1000 Kč s tím, že modul je možné použít i v dalších aplikacích. Může také posloužit jako předloha pro realizaci podobného projektu.

Bližší informace o Bluetooth modulech a technickou podporu hledejte na stránkách distributora Spezial Electronic [2].

Jakékoliv dotazy směřující k popsané konstrukci mi můžete zasílat na email petrgabriel@email.cz, další informace získáte na mých internetových stránkách [8].

Programy ke konstrukci lze stáhnout na www.aradio.cz.

Použitá literatura

- [1] <http://www.atmel.com>
- [2] <http://www.spezial.cz>
- [3] <http://www.connectblue.com>
- [4] Datasheet pro mikrokontrolér ATmega8
- [5] Datasheet pro Bluetooth modul OEMSPA310
- [6] Datasheet pro OZ LM272
- [7] Váňa, V.: Mikrokontroléry Atmel AVR assembler. Ben 2003.
- [8] <http://www.pier.own.cz>

Přenosný nabíječ s vestavěným měničem

Ing. Zdeněk Budinský

V terénu mimo dosah elektrické sítě je obvykle k dispozici pro napájení nabíječů pouze autobaterie 12 V. Pro nabíjení baterií s nižším napětím je to ideální zdroj. Pro nabíjení baterií s napětím vyšším než 12 V je však nutné použít napětí vyšší. Obvykle se před nabíječ zapojuje zvyšující měnič.

Nabíječ, popsaný v tomto návodu, má integrovaný měnič, jehož výstupní napětí je vždy jen o něco vyšší, než je aktuální napětí nabíjené baterie. To umožňuje nabíječi práci s úsporným využitím vstupní energie. Protože je potřebné nabíjet i baterie s napětím nižším, než je napájecí napětí, je měnič navržen jako snižující i zvyšující s automatickým přechodem z jednoho stavu do druhého.

Jako řídicí obvod nabíječe byl použit malý mikroprocesor, jenž umožňuje snadnou změnu vlastností nabíječe úpravou řídicího programu: Nabíječ umí nabíjet NiCd nebo NiMH a Li-polymer baterie, po změně jedné konstanty v programu i Li-Fe baterie. Pro každý druh je naprogramován vhodný nabíjecí algoritmus, zajišťující jejich šetrné nabíjení. Nabíjecí proud lze nastavit v rozmezí 250 mA až 5 A.

Základní technické údaje

Určeno pro baterie:

NiCd a NiMH - 1,2 až 14,4 V;
Li-polymer* - 3,7 V; 7,4 V;
11,1 V a 14,8 V.
Li-FePO4* - 3 V; 6 V; 9 V;
12 V a 15 V.

Vstupní ss napájecí napětí: 12 V.
Nabíjecí proud:

0,25 až 5 A s krokem 0,25 A.

Regulační kmitočet: 16 kHz.

Další funkce:

ochrana proti zkratu a přepólování.

* buď Li-polymer nebo Li-FePO4

Popis zapojení

Schéma zapojení je na obr. 1. Na vstupu (pájecí body X1 a X4) je tranzistor T5, který se otevře pouze tehdy, je-li napájecí napětí připojeno ve správné polaritě. Tím je zajištěna ochrana nabíječe před poškozením při přepólování napájecího napětí.

Vstupní napětí je vyhlazeno kondenzátory C1 a C12. Stabilizátor IO1 omezuje napájecí napětí mikroprocesoru IO2. Kondenzátory C14, C2 a C3 zabraňují zakmitávání stabilizátoru.

Připojené napájecí napětí je indikováno zelenou LED s předřadným rezistorem R2.

Činnost nabíječe řídí mikroprocesor IO4, který je propojen s okolními obvody pomocí třech vstupů a třech výstupů. Jeden vstup je připojen na přepínač S1, kterým se volí druh baterie a nastavuje nabíjecí proud. Je-li přepínač v poloze sepnuto, je na vstup PB3 mikroprocesoru přivedeno napětí 5 V z výstupu stabilizátoru a procesor se přepne do režimu nastavování proudu nebo volby druhu baterie (viz



další text). Je-li přepínač rozepnut, procesor měří pomocí vstupů PB3 a PB4 úbytek napětí na bočniku R9, a tím i nabíjecí proud. Možnost jemného „doladění“ proudu je zajištěna děličkem R7, R11 a trimrem P2. Kondenzátor C10 vyhlazuje měřené napětí z bočniku, aby převodník A/D v procesoru měl snadnější práci. Maximální nabíjecí proud lze měnit v širokých mezích změnou odporu bočniku R9.

Napětí baterie je upraveno děličkem R5, R13 a trimrem P1 a je přivedeno na vstup převodníku A/D procesoru PB5. Jako referenční napětí je použito napájecí napětí mikroprocesoru, které je 5 V. Kondenzátor C4 vyhlazuje případné zvinění napětí nabíjené baterie. Mikroprocesor napětí baterie a nabíjecí proud pravidelně měří a podle naprogramovaného algoritmu nabíjecí proud reguluje.

Regulace proudu je řízena výstupy PB1 (na tomto výstupu má mikroprocesor k dispozici pulsně šířkový modulátor PWM) a PB0 a dvěma tranzistory MOSFET T1 a T4. Je-li napětí nabíjené baterie menší než napájecí napětí, je měnič v režimu snižování. Ovládán je pouze tranzistor T1 standardní PWM regulací se střídou od 0 do 1. Tranzistor T4 je v režimu snižování trvale vypnut uzemněním řídicí elektrody výstupem PB0 přes diodu D6. Současně je

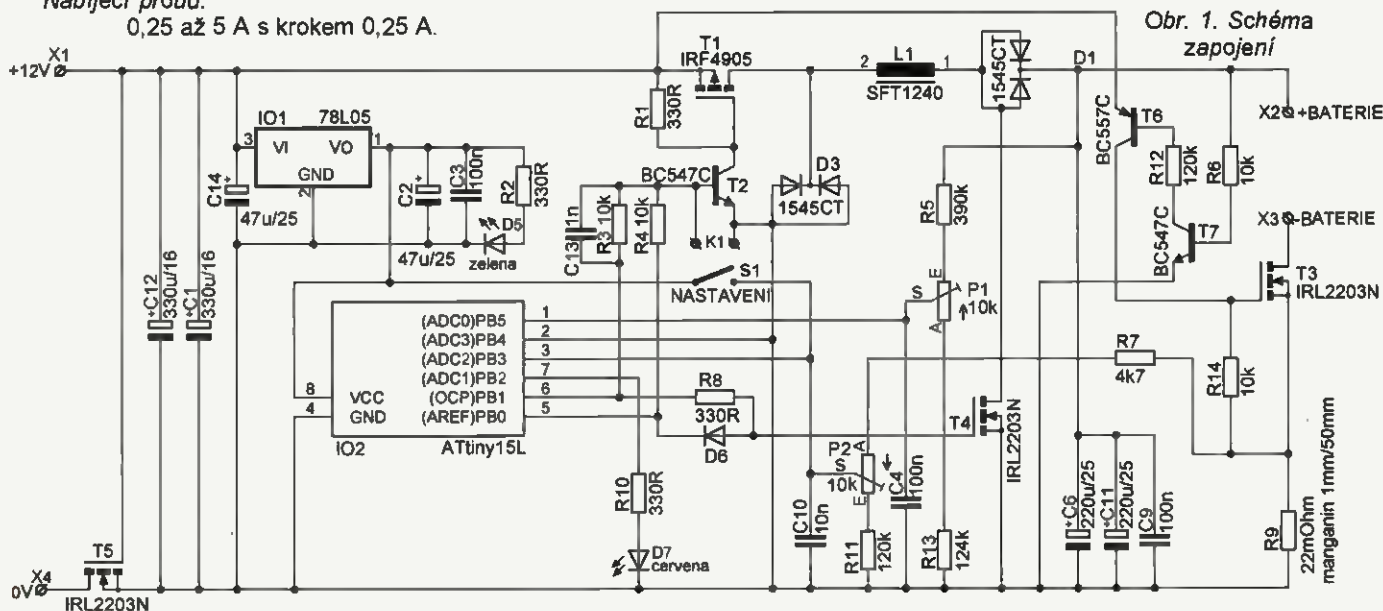

Obr. 1. Schéma zapojení

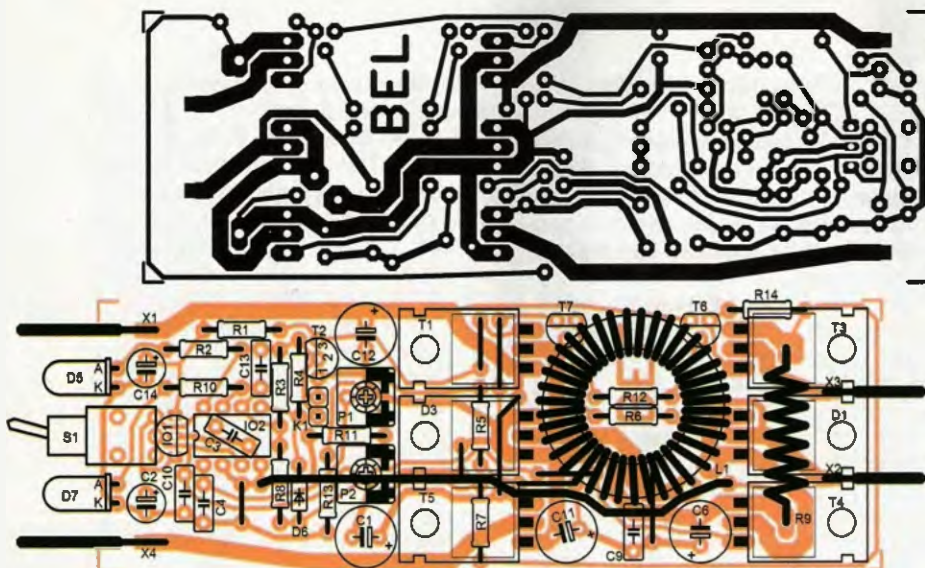

Obr. 2. Deska s plošnými spoji (104 x 35,5 mm)

i uzemněn rezistor R4 a tranzistor T1 může být spínán tranzistorem T2. Ten je ovládán PWM napětím na výstupu PB1 přes rezistor R3 a kondenzátor C13. V závislosti na nabíjecím proudu se střídá PWM výstupu nastaví na vhodnou velikost (je k dispozici 256 kroků).

Je-li napětí nabíjené baterie vyšší než napájecí napětí, je měnič v režimu zvyšování. Ovládán je pouze tranzistor T4 standardní PWM regulací se střídou od 0 do 1. Tranzistor T1 je v režimu zvyšování trvale zapnut otevřením tranzistoru T2, buzeným přes rezistor R4 napětím 5 V na výstupu PB0. Tranzistor T4 je řízen přes R8 PWM napětím na výstupu PB1.

Shrneme-li dva předchozí odstavce, tak se režim snižující přepne do režimu zvyšujícího po změně napětí na výstupu PB0 z 0 na 5 V a nabíjecí proud je řízen PWM regulací na výstupu PB1.

Protože je pro omezení výkonových ztrát v regulačním obvodu použita tlumivka L1, musí být v obvodu zapojeny i Shottkyho diody, které přenašejí proud tlumivkou i po vypnutí výkonových tranzistorů. Dioda D3 pracuje v režimu snižování, dioda D1 v režimu zvyšování. Kondenzátory C6, C11 a C9 jsou akumulací a filtrační.

Na poslední volný výstup PB2 mikroprocesoru je přes rezistor R10 připojena červená LED D7, indikující stav nabíjení (viz další text).

Zbývá část zapojení již slouží pouze jako ochrana před poškozením nabíječe po připojení nabíjené baterie v opačné polaritě.

Tranzistor T3, zapojený do série s nabíjenou baterií, se otevře pouze tehdy, je-li na výstup (svorky X2 a X3) připojena baterie ve správné polaritě a zároveň s napětím vyšším než asi 0,9 V. Jen tehdy se přes rezistor R6 sepne tranzistor T7, tím se může otevřít tranzistor T6 a na rezistor R14 a řídicí elektrodu tranzistoru T3 je přivedeno napětí 12 V, které ho naplní



otevře a baterie je připojena k nabíječce bez omezení.

Popis nabíjecích algoritmů

NiCd a NiMH baterie

Je-li zvoleno nabíjení NiCd a NiMH baterie, může být nabíjení ukončeno po detekci vzrůstu napětí (inflexní bod nabíjecí křivky), nebo detekci poklesu napětí (delta peak system). Jakmile je zahájeno nabíjení, začne červená LED blikat. Při nabíjení NiCd a NiMH baterií procesor každou minutu nabíjení přeruší a změří napětí baterie. Vzorky napětí získané při přerušování nabíjení se porovnávají a hledají se změny signalizující nabitou baterií. Pokud je detekován inflexní bod, nabíjení pokračuje dál polovičním proudem po dobu 1/4 dosavadní doby nabíjení. Inflexní bod se určuje porovnáváním rychlosti vzrůstu sousedních vzorků napětí baterie. Pokud je detekován pokles napětí, je nabíjení ukončeno ihned. Pokud se určuje porovnáváním aktuálního vzorku s maximálním naměřeným napětím v průběhu nabíjení. Pokles musí být větší než 0,8 % z dosaženého maxima, minimálně však 40 mV (dvě úrovně ADC převodníku mikroprocesoru).

Li-polymer baterie

Je-li zvoleno nabíjení Li-pol baterie, je nabíjení ukončeno po dosažení mezního napětí. Jakmile je zahájeno nabíjení, procesor určí počet článků baterie (1 až 4 články) a zjištěný počet oznámí počtem bliknutí červené LED. Uživatel by měl vždy zkontrolovat, zda byl počet článků určen správně, aby se nemohla poškodit baterie. Pak se červená LED rozsvítí trvale. Procesor neustále měří napětí



Obr. 3. Upevnění tranzistorů MOSFET

baterie a hlídá dosažení mezního napětí 4,2 V na článku. Po jeho dosažení nabíjení ještě pokračuje 5 s a pak je přerušeno. Jakmile napětí baterie klesne pod mezní hodnotu, nabíjení se opět na 5 s obnoví. Čím více je baterie nabitá, tím delší jsou přestávky mezi těmito nabíjecími pulsy, takže průměrný nabíjecí proud postupně klesá. Červená LED zhasíná v rytmu přerušování nabíjení. Je-li přerušeno nabíjení delší než 25 s, je baterie považována za nabitou a nabíjení je ukončeno.

Popis konstrukce a oživení

Deska s plošnými spoji je na obr. 2. K pájení lze použít pistolovou páječku s pájecí smyčkou z drátu o průměru 0,7 mm nebo mikropáječku.

Tlumivku je vhodné k desce přilepit kapkou lepidla, místo mikroprocesoru zapájíme objímku.

Součástky v pouzdře TO-220 (6x) jsou upevněny na rozpěrných sloupcích výšky 10 mm. Mezi sloupky a pouzdra součástek jsou izolační kroužky, protože všechna pouzdra musí být mezi sebou i od chladiče izolována. Sloupky lze ještě vypodložit podložkami tak, aby chladič plošky součástek byly o trochu výše, než ostatní součástky.

Po zapájení všech součástek odstraníme špičatým nástrojem zbytky kalafuny, abychom odhalili nedokonalé spoje nebo zkratky (pohledem proti světlu) a desku vyčistíme v lihu nebo perchloretylenu.

Seřízení měření napětí

- Připojte na vstup nabíječe napájecí napětí 12 V (vodiče na straně LED a přepínače). Rozsvítí se zelená LED. Zkontrolujte napájecí napětí na objímce procesoru mezi vývody 4 a 8 (4,9 až 5,1 V). Odpojte napájení.

- Zasuňte procesor do objímky (prohlubni v pouzdru k přepínači), přepněte přepínač směrem k červené LED a opět zapněte napájecí napětí. Červená LED blikne jednou. Tím je zvolen režim

nabíjení Li-pol. Pokud by červená LED blikla třikrát (režim NiMH), vypněte a zapněte napájení ještě jednou. Nechte LED ještě několikrát bliknout a potom vraťte přepínač do polohy k zelené LED.

- Vytočte trimr P1 na doraz proti směru pohybu hodinových ručiček, připojte na výstup nabíječe zdroj zatížený žárovkou 24 V/5 W nebo podobnou zátěží (důležité, nabíječ si kontroluje připojenou zátěží!) a na výstupu nastavte napětí 16,8 V (14,4 V pro verzi Li-Fe). Počkejte, až nabíječ určí podle připojeného napětí počet článků a čtyřikrát blikne (asi 15 s) a potom ihned zkratujte volné kolíčky K1 v nabíječi (tím se zablokuje nabíjecí proud).

- Až se rozsvítí červená LED, otáčejte trimr P1 po směru pohybu hodinových ručiček, dokud červená LED nezhasne (pozor zhasíná 5 s po dosažení hledané polohy trimru!). Pak trimr P1 otáčejte pomalu zpět, až se červená LED opět rozsvítí. Přesnost tohoto nastavení je velmi důležité, nejste-li si jisti jeho správností, nastavení opakujte! Pokud by rozsah trimru P1 na nastavení napětí nestačil, je nutné o několik kΩ změnit odpor rezistoru R13.

Seřízení měření proudu

- Vypněte napájecí napětí nabíječe, odstraňte zkrat na kolíčkách K1 a na výstup nabíječe připojte testovací baterii a ampérmetr.

- Přesuňte přepínač na nabíječi směrem k červené LED a zapněte napájecí napětí nabíječe. Červená LED třikrát blikne (nabíječ je nastaven do režimu nabíjení NiCd/NiMH). Nechte červenou LED bliknout ještě 16krát, tím se nastaví nabíjecí proud 4 A ($16 \times 0,25 \text{ A} = 4 \text{ A}$) a pak vraťte přepínač do polohy k zelené LED.

- Nabíječ začne nabíjet (bliká červená LED). Měřte nabíjecí proud a nastavte trimrem P2 proud 4 A. Pokud proud nelze nastavit, odpojte nabíječ od napájení i přípravku a zvětšete odpor rezistoru R7 na 10 kΩ (je-li proud menší) nebo jej snižte na 1 kΩ (je-li proud větší). Pak nabíječ připojte a nastavte proud zopakujte.

- Během nabíjení přepněte přepínač do polohy k červené LED, nechte červenou LED jednou bliknout a pak jej vraťte zpět. Tím je nastaven proud 0,25 A. Zkontrolujte, zda se proud pohybuje v rozmezí 0,23 až 0,27 A.

Přípevnění chladiče

- Opatrně odšroubujte šest šroubů, držících výkonové součástky. Zkontrolujte rovnoměrné izolační mezery mezi součástkami. Na všechny součástky položte (pomocí kapičky silikonové pasty upevněte) slídové podložky. Krajiní podložky musí být zúženy, aby se vešly vedle sebe.

- Na slídové podložky opatrně položte chladič a přišroubujte šesti šrouby. Zkontrolujte, zda jsou všechny součástky izolované vůči chladiči (jednu měřicí šňůru připojte k chladiči a druhou připojte k chladičímu křídlu součástek nebo k jejich prostřednímu vývodu).

- Na stranu spojů nabíječe přiložte izolační destičku, celek nasuňte do bužírky a zatavejte. Začněte ze strany chladiče, aby tepelné namáhání izolační destičky bylo co nejmenší a ta se nedeformovala.

Používání nabíječe

Nastavení druhu nabíjené baterie

Před nabíjením je nutné nejdříve zvolit druh nabíjené baterie (NiCd + NiMH nebo Li-polymer) tímto postupem:

- Odpojte nabíječ od napájení.
- Přepněte přepínač směrem k červené LED.
- Připojte napájecí napětí.
- Blikne-li červená LED třikrát, může být nabíjena baterie NiCd nebo NiMH, blikne-li jen jednou, může být nabíjena baterie Li-polymer.
- Přepínač přepněte směrem k zelené LED.

Pozn.: je-li nastaven jiný druh baterie, než je požadován, je nutné celý postup od bodu začátku opakovat ještě jednou. Nabíječ si pamatuje, jaký režim nabíjení byl zvolen naposledy, proto není nutné jej nastavovat pokaždé, ale pouze při přechodu z jednoho druhu baterie na druhý.

Nastavení nabíjecího proudu

Nabíjecí proud lze nastavit tímto postupem:

- Připojte napájení a nabíjenou baterii.
- Přepněte přepínač směrem k červené LED.
- Červená LED začne blikat a s každým bliknutím se nastavení nabíjecího proudu zvětší o 250 mA.

- Po dosažení žádaného nabíjecího proudu (počet bliknutí krát 0,25 A) přepínač přepněte směrem k zelené LED.

Pozn.: Nabíjecí proud lze nastavit kdykoliv během nabíjecího cyklu. Pozor však na nastavování proudu těsně před koncem nabíjení NiCd a NiMH baterií, změny proudu by mohly ovlivnit průběh napětí baterie a ztížit tak správnou detekci konce nabíjení. Nabíječ si pamatuje, jaký nabíjecí proud byl zvolen naposledy, proto není nutné jej nastavovat pokaždé, ale pouze při jeho změně.

Seznam součástek

R1, R2, R8, R10	330 Ω
R3, R4, R6, R14	10 kΩ
R5	390 kΩ
R7	4,7 kΩ
R9	bočník 22 mΩ
	manganin 1 mm, délka 50 mm
R11, R12	120 kΩ
R13	127 kΩ
P1, P2	10 kΩ, trimr CA6V
C1	330 μF /16 V
C2, C14	47 μF/25 V
C3, C4, C9	100 nF
C6, C11	220 μF/25 V
C10	10 nF
C12	330 μF/16 V
C13	1 nF
L1	64 μH, SFT1240
IO1	78L05
IO2	ATtiny15Lnaprogramovaný
D1, D3	1545CT, TO-220
D5	LED, zelená
D6	1N4148
D7	LED, červená
T1	IRF4905, TO-220
T2, T7	BC547C
T3, T4, T5	IRL2203N, TO-220
T6	BC557C

S1 přepínač KNX125

Dvojkoliček 1 ks

Precizní objímka DIL8, 1 ks

Sloupek D15M3X10, 6 ks

Izolační průchodka IB3, 6 ks

Slídová podložka G530, 6 ks

Pro zájemce o stavbu nabíječe je připravena sada součástek a deska s plošnými spoji ve verzi pro NiMH/Li-pol nebo NiMH/Li-Fe (vše podle Seznamu součástek) za 550 Kč, případně samotný naprogramovaný mikroprocesor v jedné nebo druhé verzi za 150 Kč.

Objednávku můžete poslat na adresu: BĚL, Eliášova 38, Praha 6, 160 00, tel.: 222 950 345, info@bel-shop.eu. Komerční využití tohoto návodu bez souhlasu autora není dovoleno.

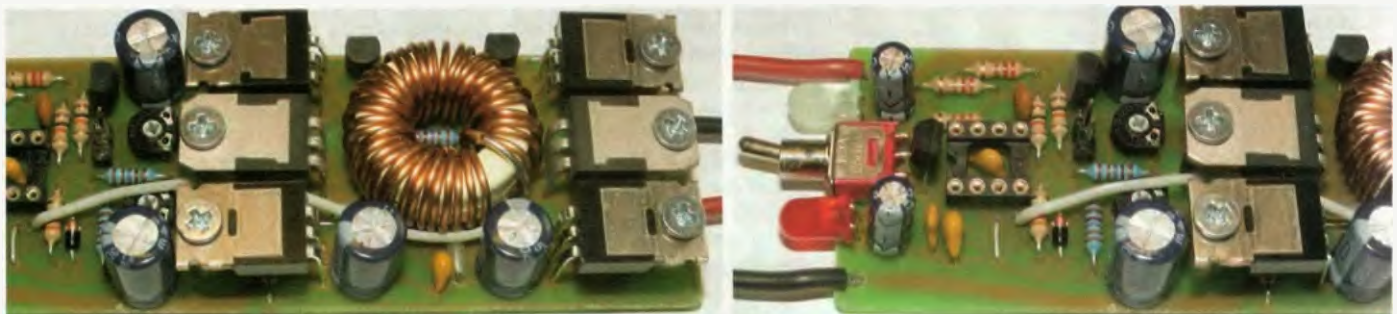

Citlivá vf sonda

V radioamatérské praxi je pro nejrůznější účely velmi často potřebná jednoduchá a přesto citlivá vysokofrekvenční sonda. Při hledání v časopisech lze sice nalézt různá zapojení, avšak podrobně rozpracované příspěvky se vyskytují zřídka. Jedním z nich je obsáhlý článek [1], zde volně přeložený.

Je zajímavé, jak postupoval odborně vyspělý radioamatér při výběru a dalším vývoji potřebného přístroje, a hlavně - nenechal si to pro sebe. Jistě je mezi námi řada odborníků, kteří podobná zapojení vyvíjejí nebo již známá zapojení vylepšují, ale nechají si to bohužel pro sebe - nepublikují při experimentech získané znalosti. Příspěvek by jim měl dát návod, jak svoje poznatky zveřejnit.

Popsaná zapojení jsou širokopásmová a velmi citlivá (plná výchylka při 1 V/m). Přitom jsou vyvinuta z původně málo citlivého zapojení [2], které na velmi krátkých vlnách potřebovalo 1 mV na 50 Ω pro pozorovatelný pohyb ručky, ačkoli bylo vybaveno „zesilovačem“ (obr. 1). Příčinou necitlivosti je provozování zesilovacího polem řízeného tranzistoru (FET) ve spodním ohybu charakteristiky, kde je strmost, resp. zesílení blízko nule.

Podobná zapojení vysokofrekvenčních sond se stejnou chybou lze nalézt i v [3] a jistě i jinde (zřejmě opisuje bezmyšlenkovitě jeden od druhého - přidává trpce autor).

Rozvaha o zapojení

Účelem elektrické sondy pro měření pole je dosáhnout pokud možno ve velkém kmitočtovém rozsahu na kmitočtu nezávislý údaj. To jde velmi jednoduše použitím elektricky krátké prutové antény (délka mnohem menší než $\lambda/4$). Napětí nezátížené antény

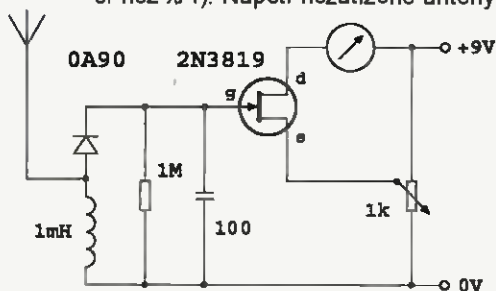

Obr. 1. Zapojení vysokofrekvenční sondy podle [2]

je pak úměrné síle elektrického pole a koeficient úměrnosti se nazývá efektivní výška antény. U krátkého prutu je efektivní výška kmitočtově nezávislá a rovná polovině délky prutu.

Nyní je zapotřebí napětí antény „vysokoohmově“ usměrnit a tím získat údaj o síle pole ve formě stejnosměrného napětí.

Každý usměrňovač má vstupní kapacitu několik pikofaradů, která tvoří s anténou napěťový dělič. Bohudíky je tím pozměněn jen kalibrační činitel sondy, kmitočtová závislost však nevzniká, neboť zdrojová impedance krátké prutové antény je tvořena v podstatě jen kapacitou, jejíž hodnota je přibližně 10 pF/m.

Pokud kapacitní dělení mezi anténní kapacitou a vstupní kapacitou převažuje, je dělení kmitočtově nezávislé. Při předpokládané vstupní kapacitě usměrňovače 2 pF a vstupním odporu 100 kΩ to platí pro kmitočty přibližně od 1 MHz výše, tedy v kmitočtové oblasti pro amatérské použití zajímavé.

Pro usměrňování malých vysokofrekvenčních napětí jsou v „amatérských“ zapojeních stále ještě užívány germaniové diody, přestože již delší dobu nejsou vyráběny. Vzhledem k jejich příznivé voltampérové charakteristice dovolují usměrnění i malých střídavých napětí, menších než milivolt. Na druhé straně mají germaniové diody závěrné napětí od 20 do 90 V, jsou tedy vhodné i pro vyšší vysokofrekvenční napětí.

Běžné Schottkyho diody mají pro toto použití příliš velké prahové napě-

tí, pro vysokofrekvenční použití optimalizované nízkobariérové typy (tzv. Low-Barrier) mají však závěrné napětí jen od 4 do 6 V.

Od poloviny devadesátých let vyrábí firma Siemens Schottkyho diodu, která má obdobné vlastnosti jako germaniová dioda, ale je kmitočtově použitelná až do oblasti GHz. Dioda BAT62 je specifikována jako usměrňovač pro vysokofrekvenční napětí od 2 mV do 4 V. Pro získání co největšího stejnosměrného napětí je nutné usměrňovač zatížit jen „vysokoohmově“ ($R_Z = 1 \text{ M}\Omega$), což současně zvětšuje celkovou vstupní impedanci usměrňovače.

Ve vzorcích přístroje bylo mimo germaniové diody AA143 použita Schottkyho dioda BAT62-03W a zjištěno, že citlivost je v obou případech shodná. Velikost pouzdra BAT62 je 1,7 x 1,25 mm, což může některým v pájení nezkušeným amatérům činit potíže.

V původním zapojení byl použit vysokofrekvenční usměrňovač v jednocestném zapojení, který vyžaduje tlumivku ve stejnosměrné cestě. Tato tlumivka je však problémem: na spodním okraji pásma má mít ještě vysokou impedanci, a proto je nutná velká indukčnost. V původním zapojení byla použita tlumivka s indukčností 1 mH. Její vlastní kapacita a ztráty jsou pak ale tak velké, že je tlumivka v oblasti velmi krátkých vln málo účinná. Mimo to jsou vzhledem k vlnití tlumivky očekávány vlastní rezonance, které způsobují značné převýšení citlivosti. Východiskem je sériové zapojení dvou tlumivek s odstupňovanými hodnotami indukčnosti, jak je naznačeno na obr. 2.

Ještě chytřejší je zapojení usměrňovače jako zdvojevače napětí podle obr. 3, ve kterém lze vysokofrekvenční obvod od stejnosměrného oddělit jednoduše kondenzátorem a tlumivka je zbytečná.

Pro buzení ručkového měřidla je zapotřebí měřící zesilovač se vstupem s velkou impedancí. Technicky nejčistší řešení je použít operační zesilovač s malým odběrem (mikropower), který je dnes možné se dvěma lithiovými bateriemi provozovat několik let (jako příklad jsou uváděny

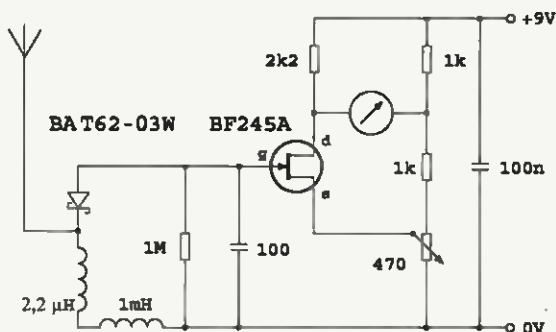

Obr. 2. Varianta zapojení s můstkem pro měřidlo

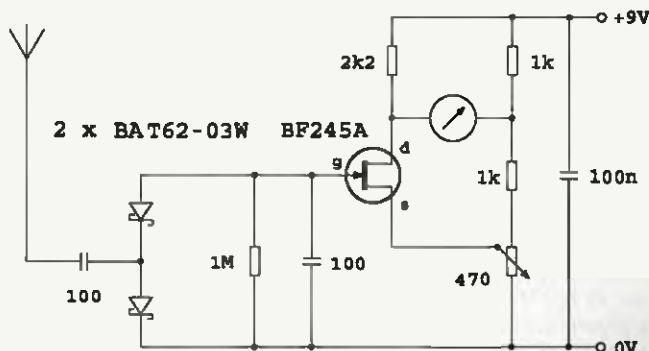

Obr. 3. Zapojení s usměrňovačem bez tlumivky

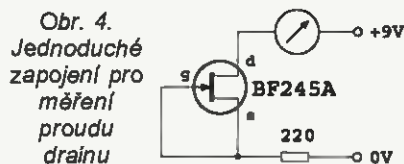

operační zesilovače LT1078 firmy Linear Technology nebo OP193 či OP196 firmy Analog Devices). Aby autor předešel výtkám proti použití (tehdy) tak moderních součástek, vyzkoušel měřicí zesilovač s obvyklými tranzistory řízenými polem (FET typu kanál n), jako jsou např. BF245, 2N3819, BF410 nebo BF510.

Pro správnou funkci měřicího zesilovače je zapotřebí nastavit proud „drainu“ na rozumnou hodnotu, protože strmost tranzistoru řízeného polem se zvětšuje se zvětšujícím se proudem. Tranzistory jsou klasifikovány podle maximálního proudu „drainu“ a rozděleny do skupin (A, B, C, D). Maximální strmost je u všech typů prakticky stejná a vázána na jmenovitý proud. Pro dosažení potřebné strmosti při minimálním proudu je nutné zvolit typy s nejnižším proudem „drainu“ ze skupiny A.

Pokud není známo, ke které skupině tranzistorů náleží, lze to zjistit změřením v jednoduchém zkušebním zapojení podle obr. 4. Rezistor 220 Ω chrání miliampérmetr před vadným nebo nesprávně připojeným tranzistorem. Ideální jsou hodnoty proudu kolem 2 až 4 mA, které mají tranzistory BF245A. Rovněž dobře použitelné jsou tranzistory skupiny BF245A0, která má ještě menší proud a bývá občas také nabízena.

Jako u všech polovodičů jsou vlastnosti polem řízených tranzistorů závislé na teplotě, v tomto případě však se zvláštní výjimkou: při jistém proudu „drainu“ (bývá čtvrtinou až polovinou jmenovitého proudu) je teplotní koeficient roven nule, což je zejména pro stejnosměrný zesilovač velmi příznivé. Podrobnosti k vyhledání vhodného pracovního bodu lze nalézt např. v [4] a [5].

Pro dosažení nulové výchylky způsobené protékajícím klidovým proudem tranzistoru i při nepřítomnosti vstupního signálu lze tento proud kompenzovat můstkovým zapojením. Potenciometrem je nastaveno předpětí řídicí elektrody tranzistoru tak, aby jím protékal proud přibližně 1,5 mA a úbytek napětí na pracovním odporu „drainu“ byl stejný jako úbytek na pravém odporu můstku. Měřicím přístrojem pak neprotéká žádný proud.

Někteří si jistě při tomto můstkovém zapojení vzpomenou na dřívější elektronkové voltmetry. Krátce řečeno, tři rezistory navíc přináší oproti původnímu zapojení na obr. 1 přibližně o 20 dB více citlivosti, protože měřicí zesilovač nyní skutečně zesiluje.

Realizované zapojení

Nevýhodou jednoduchého můstkového zapojení je velká závislost nulové výchylky na napájecím napětí a teplotě. Ta se dá kompenzovat použitím stejného polem řízeného tranzistoru v druhé větvi můstku (obr. 5). Podmínkou je vyhledání tranzistorů se stejným proudem „drainu“ (odchylka menší než 10 %). Společný odpor zapojený do emitorů (source) obou tranzistorů je volen tak, aby oběma tranzistory protékalo přibližně 50 až 80 % jmenovitého proudu „drainu“. Takové zapojení má maximální stabilitu vůči teplotě a napájecímu napětí, takže lze vynechat externí nastavení nulové výchylky.

Při celkovém odběru přibližně 3 mA vydrží devítivoltová baterie 150 hodin provozu.

Je-li zapotřebí nastavitelné citlivosti, nabízejí se dvě možnosti řešení: - Pracovní odpor diod se nahradí potenciometrem a vstup zesilovače se připojí na běžec. Potenciometrem s logaritmickým průběhem lze dosáhnout značným rozsahem nastavení citlivosti, ovšem bez možnosti kalibrace. - Mezi anténu a zem se zapojí přepínatelné kondenzátory. Z předchozích úvah o krátké anténě (impedance zdroje je kapacitní) je zřejmé, že dělič složený z kapacit bude kmitočtově nezávislý. S pevně nastavenou délkou antény (přibližně 10 cm) je pak možná poměrně slušná a kmitočtově nezávislá kalibrace.

Výsledky měření a provozní zkušenosti

Při pokusném zapojení metodou „vrabčí hnízdo“ podle obr. 3, s germaniovými diodami AA143 a měřidlem 100 mA (vnitřní odpor 2 k Ω), byla spolehlivě indikována napětí od 20 mV. Kmitočtová charakteristika usměrňovače je od 150 kHz do 150 MHz velmi plochá, poté citlivost strmě stoupá a je kolem 500 MHz o 7 dB vyšší, dále již klesá.

Tento jev lze pozorovat u všech diodových usměrňovačů a je způsoben rezonancí mezi indukčností vývodů a kapacitou přechodu diod. Přesný bod rezonance je závislý na druhu diody a na jejím umístění (indukčnost přívodů). Jeví lze odstranit

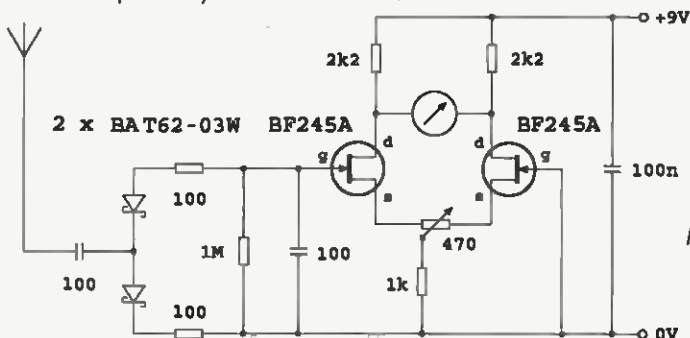

Obr. 5.
Celkové
schéma
citlivé
vš sondy
s linearizací
kmitočtového
průběhu

zapojením bezindukčního rezistoru (čipový nebo vysokofrekvenční „mini-melf“) o odporu přibližně 100 Ω v sérii s každou diodou, jak je znázorněno na obr. 5. U běžných germaniových diod je výsledkem monotonní úbytek citlivosti s poklesem o 3 dB kolem 1400 MHz, přičemž lze indikovat ještě napětí s kmitočtem 2,4 GHz.

Jak lze vyzkoušet vysokofrekvenční sondu? K tomu je zapotřebí příruční radiostanice pro 2 m nebo 70 cm. K vysokofrekvenční sondě se připojí malá prutová anténa o délce přibližně 10 cm (dostatečně krátká vůči délce vlny). Efektivní výška pak činí 5 cm a v poli o síle 1 V/m je měřené napětí 50 mV. Tak vzniklá výchylka ručky (mezi poloviční a celou výchylkou) je zaznamenána jako cejchovní bod.

Jakým způsobem lze získat zkušební sílu pole 1 V/m? Ve vzdálenosti 5,5 m od radiostanice s výkonem 1 W s gumovou spirálovou anténou se získkem 0 dB vzniká síla pole 1 V/m, pokud je zaručeno nerušené šíření vln ve volném prostoru (např. na zahradě).

Pro přepočítání na jiné hodnoty síly pole platí, že síla elektrického pole je nepřímo úměrná vzdálenosti. Dále je známo, že síla elektrického pole je přímo úměrná druhé odmocnině násobku výkonu vysílače a zisku antény.

To však platí pouze tehdy, nachází-li se měřicí sonda ve vzdáleném poli vysílací antény, tedy minimálně ve vzdálenosti jedné vlnové délky a šíření vln není ovlivněno reflektujícími objekty.

Literatura

- [1] Jirmann, J. DB1NV: Eine empfindliche HF-Sonde. UKW-Berichte 1998, č. 3, s. 161 až 167.
- [2] Ortmeyer, S.: Einfacher Hochfrequenzschnüffler. CQ-DL 1993, č. 1 s. 17.
- [3] Rothammel, K.: Antennenbuch. Franck-Kosmos-Verlag, Stuttgart 1991.
- [4] Tietze, U.; Schank, Ch.: Halbleiter-Schaltungstechnik. Springer, Berlin, Heidelberg 1993, ISBN 3-540-56184-6.
- [5] Frohn, M.; Obarthür, W.; Siedler, H.; Wiemer, M.; Zasrow, P.: Elektronika. Polovodičové součástky a základní zapojení. BEN - technická literatura, Praha 2006, ISBN 80-7300-123-3.

JOM

Analogový termostat pro plynový kotel

Jindřich Glaser

Termostat vznikl na základě neustálého zdražování zemního plynu, který používám na vytápění bytu 2 + 1. Plynový kotel 12 kW je řízen jednak ekvitermně pomocí venkovního čidla teploty a dále programovatelným týdenním termostatem, umístěným v chodbě bytu. Důvodem další regulace byla skutečnost, že v kuchyni a ložnici postačuje teplota menší než ve zbylých prostorách, a měl jsem k dispozici nevyužitý servopohon, používaný v „topenařině“. Ty jsem umístil do přírodního potrubí radiátorů a ovládám je popsány termostaty. Lze je použít k jakýmkoliv účelům, při změně dvou rezistorů se rozsah teplot může pohybovat v rozmezí -55 až +150 °C.



Technické údaje

Napájení: 230 V.
 Příkon: 2 VA + servo.
 Výstup pro servo: přepínací kontakt napájený 230 V.
 Nastavitelná teplota: 8 až 23 °C (viz úvod).
 Hystereze spínání: 0,2 °C.
 Přesnost: 0,2 °C.
 Třída izolace: 2.

Popis zapojení

Termostat je napájen ze síťového transformátoru TR1. V přívodu je trubičková pojistka 0,1 A, která zároveň jistí i servopohon. Napětí usměrňuje diodový můstek, vyhlazuje ho kondenzátor C1 a stabilizuje IC1 na 12 V. Stabilitu IC1 zajišťují C2 až C4. Čidlo termostatu je napájeno konstantním proudem 1 mA podle doporučení výrobce. Zdroj proudu tvoří tranzistor Q1 a součástky okolo. Úbytek napětí z čidla je veden na komparátor 1/2 obvodu IC3, na druhý vstup komparátoru je přivedeno napětí z potenciometru P. Ten tvoří napěťový dělič spolu s R4 a R5.

Tab. 1. Parametry čidel KTY81

I_{max} = 1 mA

AMBIENT TEMPERATURE		TEMP. COEFF.	KTY81-210				KTY81-220			
(°C)	(°F)		RESISTANCE (Ω)			TEMP. ERROR (K)	RESISTANCE (Ω)			TEMP. ERROR (K)
		MIN.	TYP.	MAX.	MIN.		TYP.	MAX.		
-55	-67	0.99	951	980	1009	±3.02	941	980	1019	±4.02
-50	-58	0.98	1000	1030	1059	±2.92	990	1030	1070	±3.94
-40	-40	0.96	1105	1135	1165	±2.74	1094	1135	1176	±3.78
-30	-22	0.93	1218	1247	1277	±2.55	1205	1247	1289	±3.62
-20	-4	0.91	1338	1367	1396	±2.35	1325	1367	1410	±3.45
-10	14	0.88	1467	1495	1523	±2.14	1452	1495	1538	±3.27
0	32	0.85	1603	1630	1656	±1.91	1587	1630	1673	±3.08
10	50	0.83	1748	1772	1797	±1.67	1730	1772	1814	±2.88
20	68	0.80	1901	1922	1944	±1.41	1881	1922	1963	±2.66
25	77	0.79	1980	2000	2020	±1.27	1960	2000	2040	±2.54
30	86	0.78	2057	2080	2102	±1.39	2036	2080	2123	±2.68
40	104	0.75	2217	2245	2272	±1.64	2194	2245	2285	±2.97
50	122	0.73	2383	2417	2451	±1.91	2359	2417	2475	±3.28
60	140	0.71	2557	2597	2637	±2.19	2531	2597	2663	±3.61
70	158	0.69	2737	2785	2832	±2.49	2709	2785	2860	±3.94
80	176	0.67	2924	2980	3035	±2.8	2894	2980	3065	±4.3
90	194	0.65	3118	3182	3246	±3.12	3086	3182	3278	±4.66
100	212	0.63	3318	3392	3466	±3.46	3284	3392	3500	±5.05
110	230	0.59	3523	3607	3691	±3.83	3487	3607	3728	±5.51
120	248	0.53	3722	3817	3912	±4.7	3683	3817	3950	±6.59
125	257	0.49	3815	3915	4016	±5.26	3775	3915	4055	±7.31
130	266	0.44	3901	4008	4114	±6	3861	4008	4154	±8.27
140	284	0.33	4049	4166	4283	±8.45	4008	4166	4325	±11.46
150	302	0.20	4153	4280	4407	±14.63	4110	4280	4450	±19.56

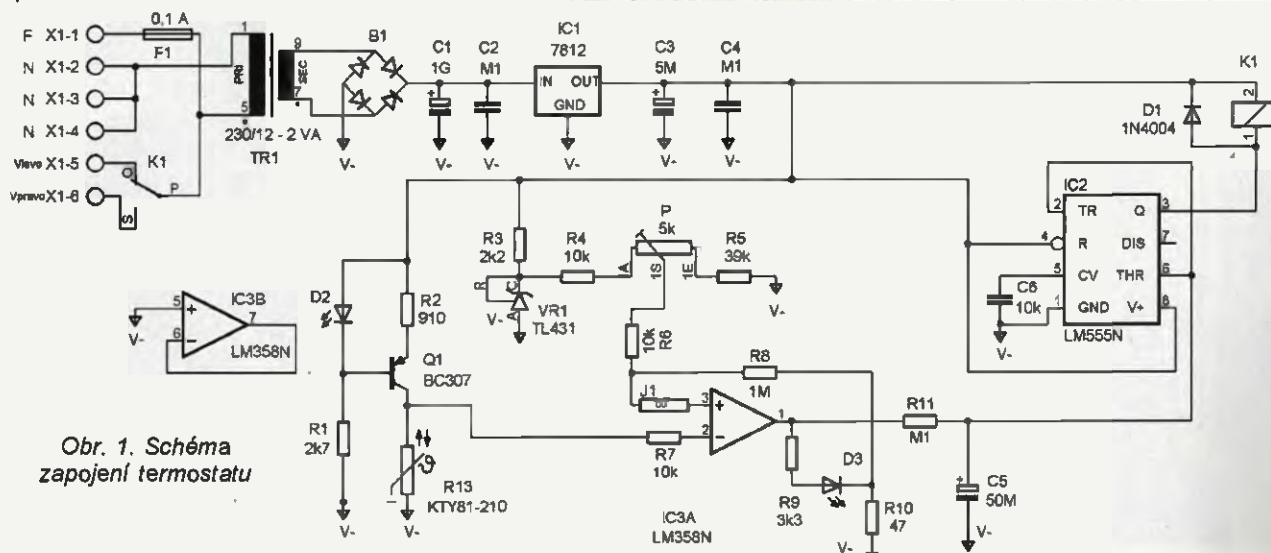

Obr. 1. Schéma zapojení termostatu

Re1. D1 je obvyklá a chrání výstup IC2 při rozepínání relé.

Druhá polovina IC3 je nevyužita, a proto je jeho zesílení nastaveno na 1 a neinvertující vstup je spojen se zemí.

Použité součástky

Síťový transformátor je na relativně nízké sekundární napětí, ale protože není jeho výkon využit, tak je na C1 dostatečné napětí pro správnou funkci stabilizátoru IC1.

Použitý IC3 typu LM358 má rozsah vstupního napětí od 0 V, a proto je dobré ho dodržet. Možný ekvivalent je LM2904.

Dioda LED D2 je červené barvy a určuje předpětí pro zdroj proudu T1. Použité čidlo KTY81-210 má výrobcem zaručenou přesnost 1 %.

Mechanická konstrukce

Deska s plošnými spoji je umístěna v krabici vyrobené z lepenky tlusté 3 mm a z jedné strany polepené knihařským plátnem. Tento materiál používají rámaři na výrobu paspart do obrazů. Nařezána je „lámacím nožem“ a slepena tavným lepidlem. Dovnitř jsou nalepeny sloupky pro desku a pásky pro vruty čelního panelu (viz obr. 6).

Čidlo termostatu je vyvedeno z krabičky dolů volně do prostoru na zkroutěném lanku. Tím je zajištěno objektivní měření teploty prostoru.

Na čelní panel je vyvedena dioda LED D3 a hřídel potenciometru.

Stupnice je vyrobena v programu FrontDesigner a vytištěna na lesklý fotopapír v inkoustové tiskárně.

Termostat je napájen ze zásuvky pomocí Flexo šňůry, servo je připojeno kabelem 3x 0,5 mm².

Uvedení do provozu

Termostat nemá žádné nastavovací prvky a funguje ihned. Po sestavení je dobré zkontrolovat napětí na



Obr. 2. Servopohon

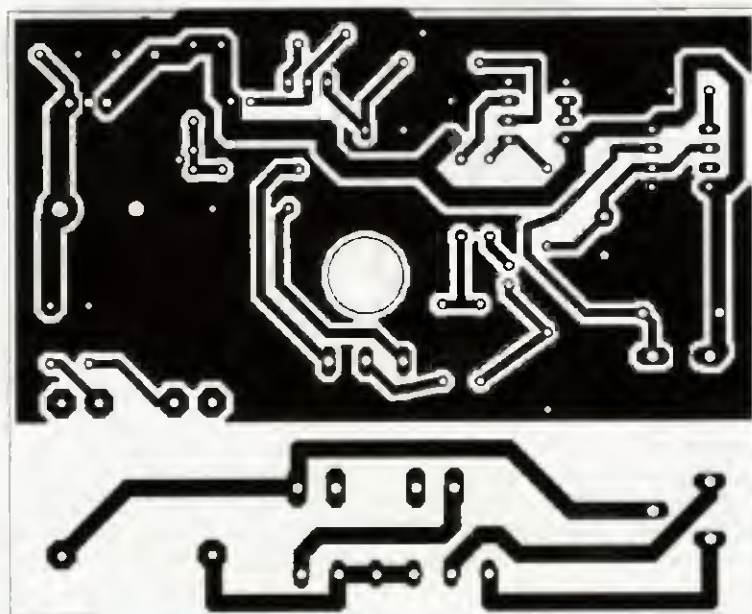

Obr. 3. Deska s plošnými spoji

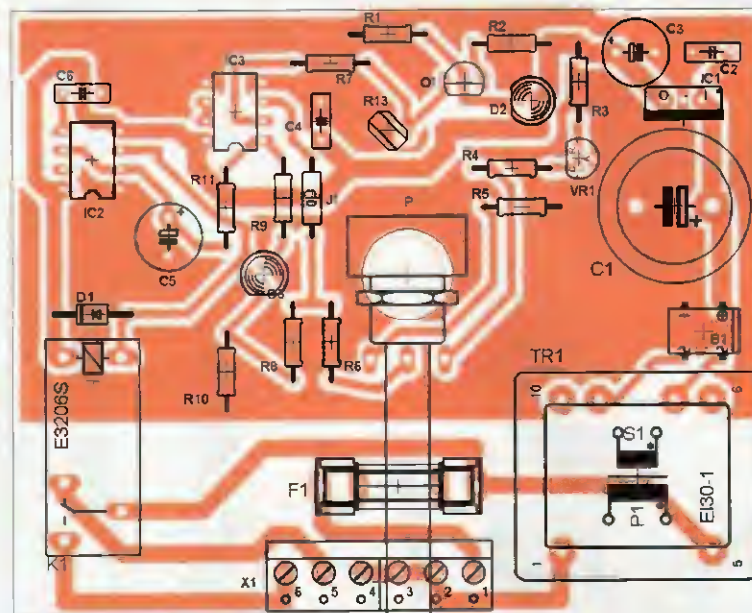

Obr. 4. Rozmístění součástek

Obr. 5. Deska s plošnými spoji v krabici



Tester přerušeni vícežilových kabelů

Problémy s propojením u vícežilových kabelů nebývají, zvláště při jejich individuální výrobě, neobvyklé. Většinou se poruchy nacházejí přímo v připojení vodičů kabelu k vývodům konektoru.

Přípravek, jehož schéma zapojení je na obr. 1, umožní nalézt ten z konců kabelu, kde nastalo takové přerušeni, a zabrání zbytečnému rozebírání konektoru na dobré straně a tak případnému dalšímu poškození. Tester je zvláště užitečný, jsou-li konce kabelu vzdálené. Z testeru se do jednoho z vodičů kabelu přivádí střídavý signál a kontroluje se přítomnost či absence signálu přeneseného do ostatních vodičů kapacitní vazbou. Pokud se lokalizuje vývod konektoru, kde vazba k ostatním vodičům chybí, příslušný konektor se demontuje a závada odstraní.

Základem obvodu je dvojitý komparátor MAX9022, jehož jedna část je zapojena jako relaxační oscilátor poskytující pracovný signál s kmitočtem okolo 155 kHz s rozkmitem blížícím se napájecímu na-

pětí. Tento signál se přes ochranný rezistor R4 přivádí k vodiči zkoušeného kabelu.

Druhá část obvodu, jejíž vstup je postupně připojován k ostatním vodičům kabelu, slouží k vyhodnocení, zda je k nim signál následkem mezivodičové kapacity přenášen. Pokud tomu tak je, je napětím z usměrňovače tvořeného diodami D1, D2 nabíjen kondenzátor C5. Napětím na něm je překlopen druhý komparátor v IO1 do stavu, kdy je na jeho výstupu napětí blízké napájecímu, což je signalizováno piezoelektrickým buzákem. Rezistor R5 slouží k vybití kondenzátoru při přechodu na další vodič a zvyšuje odolnost vůči šumu.

Tester vyhodnotí testovaný pár vodičů jako přerušeni, je-li kapacita mezi vodiči menší než asi 100 pF, přičemž mezi vodiči běžné síťové šňůry je kapacita okolo 200 pF. Zkušební obvod odebírá méně než 40 μ A. Jistou nevýhodou testeru je, že i kabel s přerušeni mimo konektor se může jevit jako dobrý a že nerozliší signál přenesený kapacitní vazbou od zkratu mezi vodiči. Pro tento účel je však k dispozici u většiny ručních multimetrů funkce pro detekci propojení.

JH

[1] K. Bílke: AC-continuity tester finds single-ended faults in cables. EDN, 21. února 2006, s. 80, 82

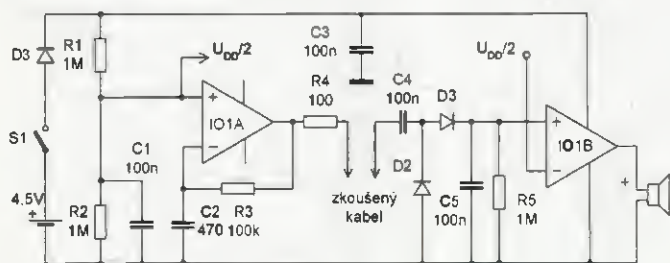

Obr. 1. Tester umožňuje nalézt vodič kabelu odpojený od konektoru

Akustický indikátor přerušené pojistky

Tavné pojistky jsou levnou a jednoduchou ochranou zdrojů elektronických přístrojů a jejich zátěží před zkratem a přetížením. Užitečným doplňkem, zvláště v případě přístrojových pojistek plněných pískem a pojistek keramických, je jednoduchý obvod - viz obr. 2, který na přerušeni pojistky upozorní varovným zvukem. Vstupní napětí indikátoru může být mezi 4 až 30 V. Je-li pojistka F1 v pořádku, úbytek na propustně polarizované diodě D1 nestačí otevřít blikací LED D2 a tak je znemožněn průchod proudu do báze tranzistoru T1. Tranzistor T1 je tedy zavřen a varovný elektromagnetický buzák Bz1 není funkční. Po přerušeni pojistky je již cesta proudu do báze T1 z výstupu regulátoru 78L05 přes R1 a D2 otevřena a buzák vydává varovný signál o kmitočtu asi 2 kHz, přerušovaný v rytmu daném blikací LED.

JH

[1] Oleynik, V.: Simple blown-fuse indicator sounds an alarm. EDN, 10. července 2008, s. 78.

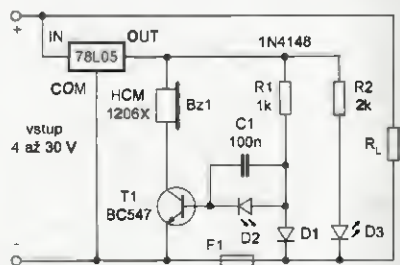

Obr. 2. Indikátor přerušené tavné pojistky

C1, má být větší než 14 V v obou stavech termostatu. Dále je dobré změřit proud do čidla (na R2) - musí být 1 mA, jinak nebude souhlasit stupnice. Lze ho upravit změnou R2. Ještě je dobré změřit napětí na běžci P, to má být v rozsahu 1,78 až 2,02 V, opět to ovlivňuje přesnost stupnice. Při dodržení uvedených hodnot je přesnost termostatu do 0,2 °C.

Závěr

Zvolil jsem zapojení s klasickými součástkami, bez použití μ P a nutnosti programování.

Deska s plošnými spoji je dostatečně velká, lze ji bez obtíží namalovat trubičkovým perem.

Popsané termostaty jsem zhotovil ve dvou kusech na podzim 2005 a oba fungují bez problémů. Rozsah teplot lze měnit odporem rezistorů R4, P a R5, hysterezi spínání pak poměrem odporů R9/R10. K jednoduché změně teplot poslouží tab. 1 odporů čidla.

Použitá literatura

<http://www.alldatasheet.com/>
<http://www.datasheetarchive.com/>

Seznam součástek

Rezistory (0,6 W, 1 %)

R1	2,7 k Ω
R2	910 Ω
R3	2,2 k Ω
R4	10 k Ω
R5	39 k Ω
R6	10 k Ω
R7	10 k Ω
R8	1 M Ω
R9	3,3 k Ω
R10	47 Ω
R11	100 k Ω

P 5 k Ω , lineární drátová spojka
J1 Trubičková spojka

Kondenzátory (stojaté)

C1	1000 μ F/50 V
C2	100 nF, keram.
C3	5 μ F/16 V
C4	100 nF, keram.
C5	50 μ F/16 V
C6	10 nF, keram.

Ostatní součástky

IC1	7812
IC2	555
IC3	LM358
VR4	TL431
Q1	BC307
D1	1N4004
D2, D3	LED, červená

B1 můstek 1A - DB 107
R13 KTY81-210
TR1 Transform. do DPS 230/12-2 VA
F1 Trubičková pojistka s držákem 0,1 A
Relé 12 V, 1x přepínací kontakt
Svorka do DPS Wago
Flexo šňůra 2 m
Kabel CYSY 3Dx 0,5, 4 m

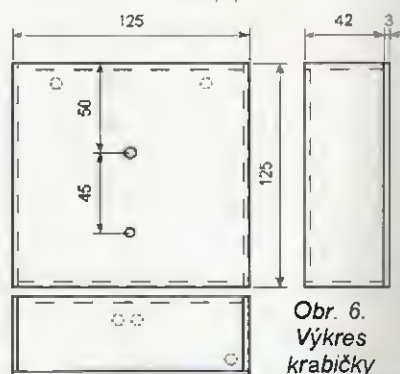

Obr. 6. Výkres krabičky

Obr. 7. Stupnice



Spínaný napájecí zdroj s akumulátorovým dobíjením

Karel Ločárek



Tento spínaný zdroj s nabíjením lze použít pro napájení integrovaných obvodů, mikrokontrolérů, paměti a jiných obvodů s menším odběrem proudu z jednoho akumulátorového článku. Díky přenositelnosti se může uplatnit v automobilové technice. Zdroj jsem použil pro napájení „malé“ zabezpečovací ústředny.

Napájecí zdroj (obr. 1) lze rozdělit na čtyři části - nabíječku článku NiMH, měnič z 1,2 na 5 V, stabilizátor vnějšího napětí a napájení z USB.

Technické údaje

Napájení:

1,2 V (z článku NiMH),
7 až 24 V stř. (stabilizátor 7805),
z konektoru USB (PC).

Odběr proudu naprázdno:

0,5 mA (NiMH),
10 mA (stabilizátor),
5 mA (USB).

Výstupní napětí:

5,1 V (spínaný zdroj),
4,98 V (stabilizátor),
4,95 V (USB).

Maximální výstupní proud:

200 mA (spínaný zdroj,
1 A s LT1308),
1 A (stabilizátor),
500 mA (USB).

Napájení ze stabilizátoru

Desku je možno napájet střídavým nebo stejnosměrným napětím z konektoru J1. Vstupní stejnosměrné napětí by nemělo přesáhnout 32 V, střídavé 24 V, a nemělo by být menší než 7 V. Jako zdroj napětí jsem použil stabilizátor 7805 s výstupním napětím 5 V. Napětí z konektoru J1 je přivedeno na diodový můstek D1 a následně filtrováno dvojicí paralelně spojených elektrolytických kondenzátorů C1, C2. Za nimi následuje blokovací keramický kondenzátor C3, stabilizátor napětí a další blokovací kondenzátor C4. Jeho kapacita má vliv na amplitudu i kmitočet závitů při impulsním zatížení. Kondenzátory C3 a C4 je nutno umístit v těsné blízkosti stabilizátoru. Z výstupu stabilizátoru je napětí přiváděno k nabíjecímu obvodu s obvodem MAX. Dioda D2 slouží k ochra-

ně stabilizátoru, pokud je napětí na výstupu větší než napětí na vstupu stabilizátoru.

Jakmile přivedeme napětí k stabilizátoru, začne téci přes rezistor R20 proud, sepne se tranzistor Q2 a odpojí se napájení z akumulátoru. Zároveň je akumulátor dobíjen. Jestliže na stabilizátor není napětí přivedeno, je tranzistor Q2 rozepnutý a na výstupu zdroje je napětí, které dodává měnič z akumulátoru.

Výstup stabilizátoru je oddělen diodou D3 od ostatních zdrojů výstupních napětí.

Obvod MAX713 pro nabíjení akumulátorového článku

Pro nabíjení akumulátorového článku jsem použil integrovaný obvod od firmy MAXIM MAX713. Tento obvod je univerzální k nabíjení a obsahuje minimum externích součástek. Vzhledem k jednoduchému zapojení a nízké ceně je to jeden z nejpoužívanějších nabíjecích obvodů. Na desce jsem použil MAX713 v pouzdru SMD SOIC16.

Pro správnou funkci by mělo být vstupní napětí minimálně o 2 V větší,

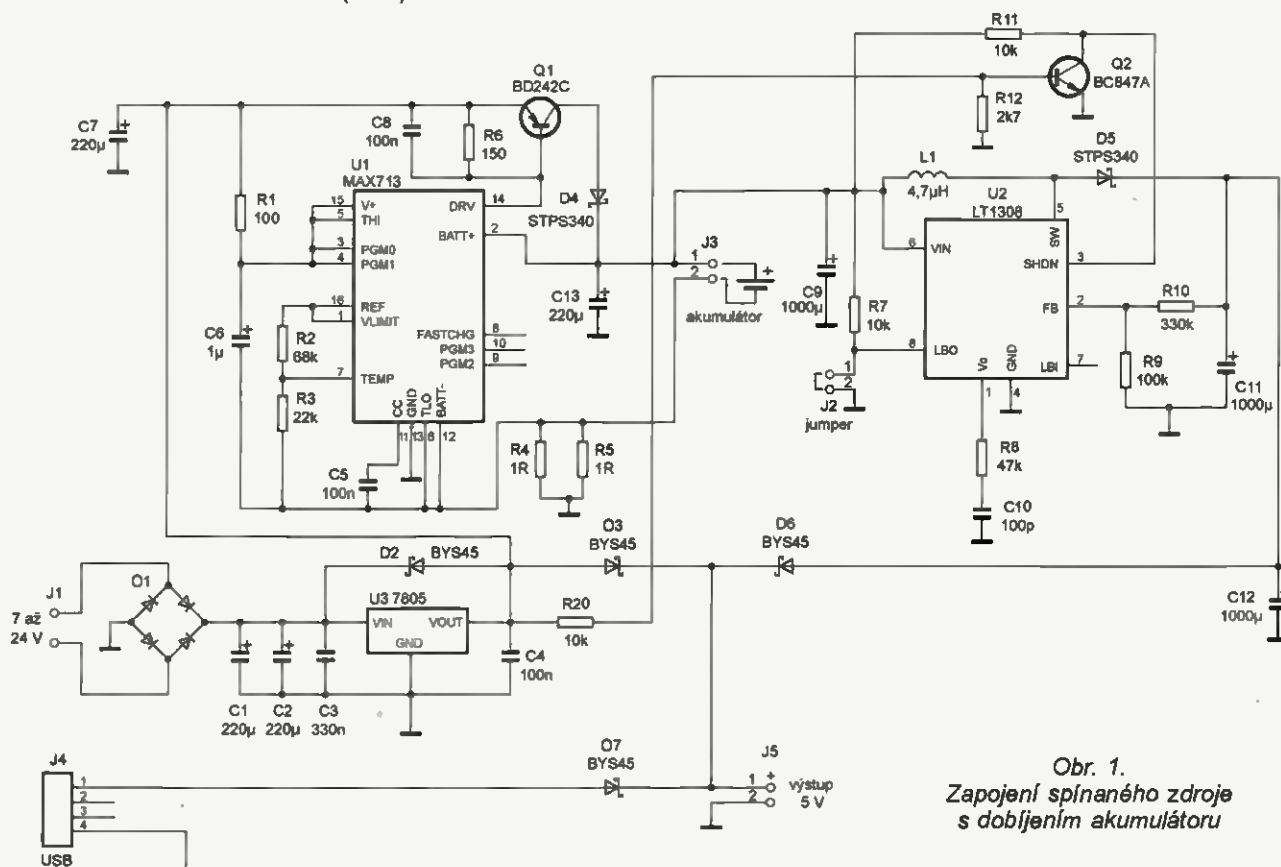

Obr. 1.
Zapojení spínaného zdroje s dobíjením akumulátoru

než je jmenovité napětí akumulátoru. Nabíjecí obvod může pracovat buď v lineárním, nebo spínaném režimu. Napětí přiváděné ze stabilizátoru je přivedeno na vstup obvodu. Paralelně je ke vstupu připojen tantalový kondenzátor C7, který slouží k překlenutí krátkodobého poklesu napětí.

Napájecí napětí pro řídicí obvod je přivedeno přes rezistor R1. Tento rezistor je jedna z nejdůležitějších součástí zapojení. Jeho odpor je třeba zvolit s ohledem na napájecí napětí. Napětí je rovněž přivedeno k vývodům PGM0 a PGM1, které slouží k nastavení počtu připojených článků (zde 1 článek). Napětí je přivedeno také k vývodu THI, což je vstup referenčního napětí komparátoru maximální teploty článku. Jestliže napětí na vývodu TEMP bude větší než napětí na vývodu THI, rychlé nabíjení je ukončeno. Sledování teploty jsem nepoužil, napětí na vstupu TEMP je pevně nastaveno děličem R2, R3. Napětí ze zdroje je dále přivedeno na emitor výkonového tranzistoru, přes který se nabíjí akumulátor.

Vývod REF je výstup zdroje referenčního napětí 2 V. Vývod ULIMIT určuje maximální napětí článku. Napětí na tomto vývodu nesmí být větší než 2,5 V. Obvykle se vývod ULIMIT připojuje na REF. Vývod CC slouží ke kmitočtové kompenzaci proudové regulační smyčky. K tomuto vývodu je připojen kondenzátor C5. Vývod BATT-slouží k připojení záporného pólu akumulátoru. Záporný pól akumulátoru je připojen na GND přes dvojici rezistorů R4 a R5, které slouží ke snímání nabíjecího proudu. Se dvěma paralelně spojenými rezistory 1 Ω je nabíjecí

proud 300 mA. K pinu FASTCH lze připojit externí tranzistor pro rychlé nabíjení. Vývody PGM2, PGM3 slouží k nastavení požadované doby nabíjení. Výstup DRV slouží pro buzení báze vnějšího výkonového tranzistoru PNP. K pinu BATT+ se připojuje kladný pól akumulátorového článku, blokováný kondenzátorem C13. Kolektor výkonového tranzistoru PNP Q1 je od baterie oddělen Schottkyho diodou D4, která zamezuje zpětnému proudu, pokud není akumulátor dobíjen. Akumulátorový článek se připojuje ke konektoru J3.

Napájení ze spínaného zdroje napětí s LT1308

Jeden z možných zdrojů pro napájení je akumulátor. Desku lze napájet jedním článkem s jmenovitým napětím 1,2 V. Napětí článku je zvětšeno na požadovaných 5 V měničem.

Po dlouhém hledání jsem objevil integrovaný obvod, který přesně zapadá do mého projektu. Použil jsem obvod od společnosti Linear Technology LT1308. Je to nízkopříkonový DC/DC konvertor s pevným kmitočtem. Výhodou tohoto obvodu je, že pracuje od napětí 0,9 V, což lze plně využít při napájení z baterie. Obvod může indikovat malé napětí baterie a dále ho lze vypnout pomocí funkce SHDN (Shutdown). Kmitočet spínaného zdroje je 600 kHz. Obvod jsem použil v pouzdru SOIC8 SMD.

Pro správnou funkci obvodu je nutné, aby kondenzátory připojené ke vstupu a výstupu měly zanedbatelný sériový odpor (low ESR) a poměrně velkou kapacitu, alespoň 100 μF . Dů-

ležitý je výběr cívky. Její vlastnosti mají fundamentální vliv na činnost obvodu. Cívka musí být dostatečně proudově dimenzovaná.

Akumulátor je připojený ke konektoru J3. Paralelně k článku je zapojen kondenzátor C9, který zmenšuje vnitřní odpor článku tím, že slouží jako zásobník energie.

Z akumulátorového článku je napětí přivedeno na vývod 6 měniče, který slouží pro jeho napájení. Mezi vývody 5 a 6 je zapojena cívka L1. Proud tekoucí cívkou může být až 1 A, a cívka musí být na tento proud dimenzována. Zároveň je napětí z článku přivedeno přes rezistor R7 vývodu 8 (LBO), což je výstup detekce malého napětí s otevřeným kolektorem. Jestliže se napětí článku zmenší pod kritickou úroveň, můžeme tento stav sledovat na vývodu 8 obvodu LT1308. Aby detekce podpětí fungovala, je třeba připojit k vývodu 7 (LBI) dělič napětí nastavený tak, aby při minimálním napětí baterie bylo na vstupu LBI napětí právě 200 mV. Rezistor R7 jsem neosadil, rovněž tak konektor J2.

Vnitřní spínací tranzistor měniče je připojen mezi zem (GND, vývod 4) a vývod 5. Součástí měniče je Schottkyho dioda D5. Výstupní napětí měniče je stabilizováno zpětnou vazbou z výstupu na vývod 2 (FB) zavedenou rezistory R9 a R10. Obvod porovnává napětí na vstupu FB s vnitřním referenčním napětím 1,22 V. Tento pin slouží k nastavení výstupního napětí z integrovaného obvodu LT1308.

Výstup měniče je od ostatních zdrojů napětí oddělen Schottkyho diodou D6, aby se zdroje vzájemně neovlivňovaly.

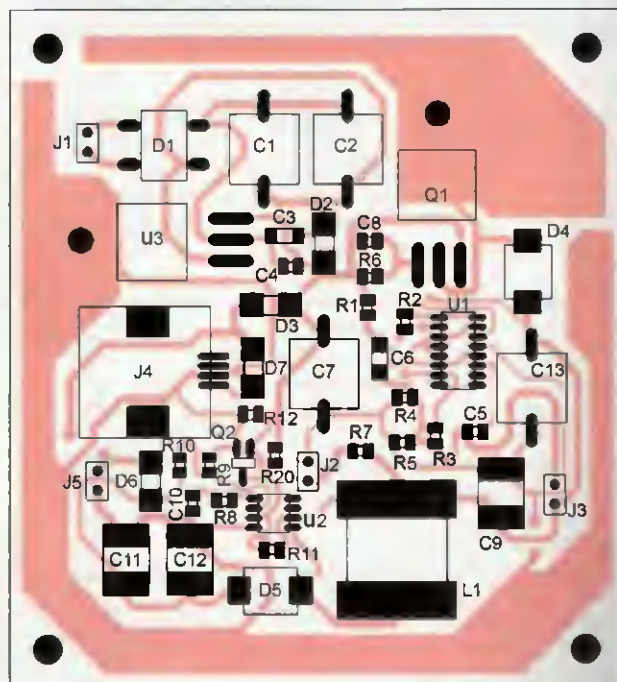
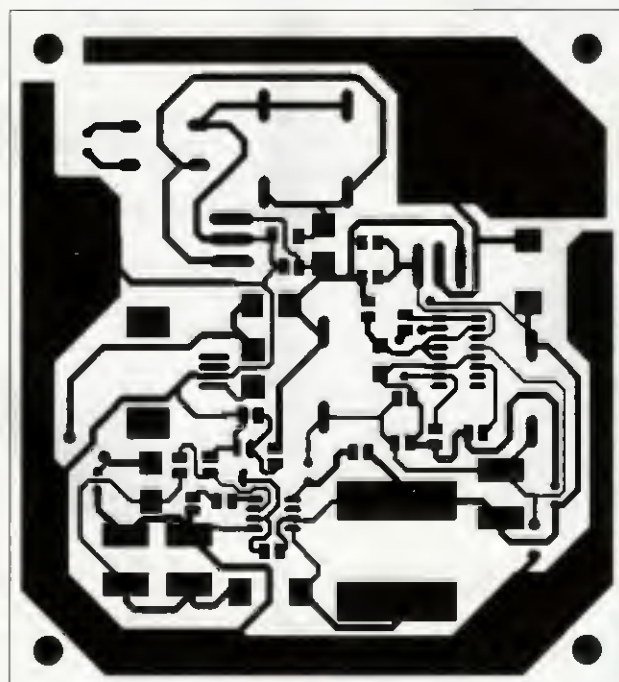

Obr. 2 a 3. Deska s plošnými spoji (80 x 90 mm) a rozmístění součástek na desce

Aby bylo možné akumulátor dobíjet, je třeba spínaný zdroj s LT1308 vypnout. To je použit vývod 3 (SHDN). Jestliže tento pin spojíme se zemí (GND), měnič se vypne. Tento vývod musí být vždy připojen buď k napájecímu napětí (Vin), nebo k zemi (GND). K vypnutí měniče je použit NPN tranzistor Q2, který se otevře a připojí vývod SHDN ke GND, jestliže je připojeno napájecí napětí ke stabilizátoru napětí ve 78S05. Tranzistor Q2 se otevře, když se na výstupu stabilizátoru objeví napětí a rezistorem R20 začne protékat proud do báze tranzistoru Q2. Rezistor R12 slouží k tomu, aby tranzistor sepnul až při dostatečném napětí na výstupu stabilizátoru. K vývodu 1 (VC) LT1308 je připojena kmitočtová kompenzace regulace na-

pětí s rezistorem R8 a kondenzátorem C10. Pro správnou funkci měniče musejí být vodivé spoje mezi IO, cívkou, diodou a kondenzátory C9 a C10 co nejkratší.

Napájení z USB

Desku je možné napájet i z konektoru USB J4. Napájení z USB nepodporuje dobíjení akumulátorového článku. Dioda D7 odděluje jednotlivá napájecí napětí. Maximální proudový odběr z USB by neměl překročit 500 mA.

Konstrukce zdroje

Návrh desky s plošnými spoji a rozmístění součástek je na obr. 2 a 3. Velikost desky je 80 x 90 mm. Díky

technologii SMT jsou pouzdra miniaturizována, součástky se neovlivňují při vyšších kmitočtech a zmenší se parazitní indukčnosti a kapacity.

Při osazování součástek nesmíme zapomenout použít pod výkonový tranzistor a stabilizátor sídlové podložky.

Desku jsem neumísťoval do krabičky, protože je součástí zařízení ve větším kovovém rozváděči.

Seznam součástek

R1	100 Ω, SMD0805
R2	68 kΩ, SMD0805
R3	22 kΩ, SMD0805
R4, R5	1 Ω, SMD0805
R6	150 Ω, SMD0805
R7, R11, R20	10 kΩ, SMD0805
R8	47 kΩ, SMD0805
R9	100 kΩ, SMD0805
R10	330 kΩ, SMD0805
R12	2,7 kΩ, SMD0805
C1, C2, C7, C13	220 μF/35 V, SMD
C3	330 nF, SMD1206
C4, C5, C8	100 nF, SMD0805
C6	1 μF/16 V, SMDA
C9, C11, C12	1000 μF/6,3 V, SMD
C10	100 pF, SMD0805
D1	B250C1000SMD
D2, D3, D6, D7	BYS45
D4, D5	STPS340
Q1	BD242C
Q2	BC847A
U1	MAX713
U2	LT1308A
U3	7805
J4	USB - B, SMD
L	4,7 μH, SMD

Odkazy a literatura

www.linear.com (datasheet)
www.st.com (datasheet)
www.maxim-ic.com (datasheet)
 Knihy nakladatelství BEN

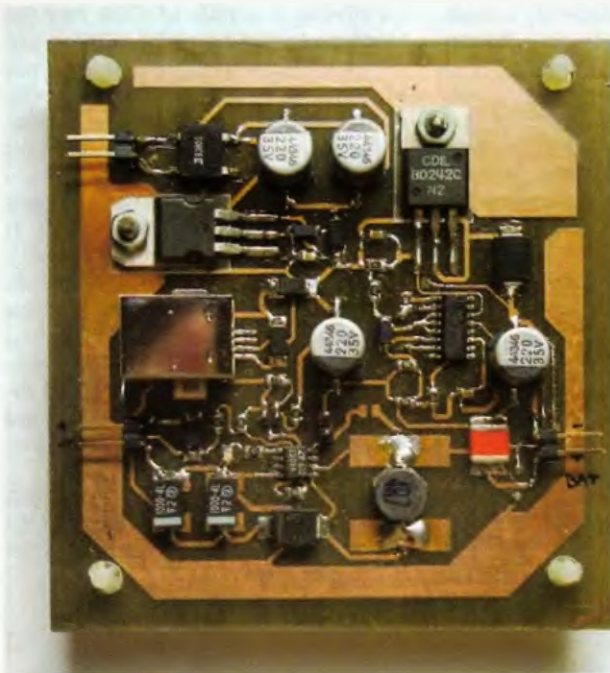

Obr. 4. Fotografie osazené desky zdroje

Náhrada obvodu LM3909

Obvod LM3909 umožňuje konstrukci jednoduchých blikáčů s LED a další aplikace. Přes svou jednoduchost je však tento obvod velmi drahý. Vnitřní zapojení obvodu z katalogového listu je na obr. 1. Na internetové adrese [1] můžete nalézt náhradu tohoto obvodu sestavenou z diskretních součástek (obr. 2). Podle autora zapojení náhradní obvod pracuje stejně jako „integrováná“ verze a lze ho použít ve všech zapojeních určených pro LM3909. Součástky byly zvoleny tak, aby rozdíl oproti původnímu obvodu byl co nejmenší. Tranzistory 2N3904 (npn) a 2N3906 (pnp) mohou být nahrazeny jakýmkoli malými nf nebo spínacími tranzistory (tedy např. BC548B a BC558B).

Schémata se zapojením obvodu jsou doplněna kondenzátorem a LED

ve funkci blikáče. Pro funkci při napětí 1,5 V musí být prahové napětí LED menší než 2,1 V. Lze tedy použít červené, žluté a obyčejné zelené LED. Kmitočet blikání je určen kapacitou C1 a odporem R2 a R3. Další zajímavá

zapojení najdete v katalogovém listu LM3909 [2] a modifikace zapojení na webu autora [1].

[1] <http://home.cogeco.ca/~rpalsley4/LM3909.html>
 [2] http://www1.jaycar.com.au/images_uploaded/LM3909.PDF

VH

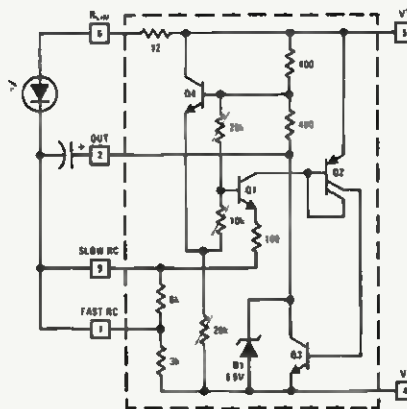

Obr. 1. Vnitřní zapojení obvodu LM3909

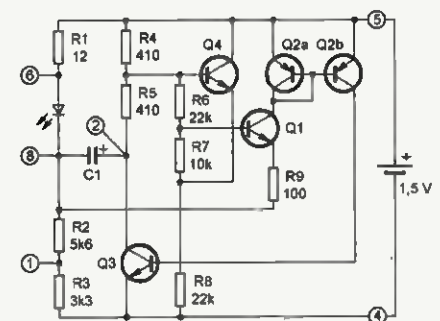

Obr. 2. Náhradní zapojení LM3909 z diskretních součástek

Topologie napájení pro LED osvětlení

John Betten a Robert Kollman, Texas Instruments

Tento článek přináší informace o LED a variantách jejich používání. Obsahuje podrobný popis různých topologií spínaných napájecích obvodů, vhodných pro napájení a stmívání LED, a také detailní informace o jejich relativních vlastnostech.

Úvod

S klesajícími výrobními náklady se LED stále více používají v různých zařízeních, od kapesních počítačů přes automobilový průmysl až po architektonické osvětlení. Jejich vysoká spolehlivost (doba provozu více než 50 000 h), vysoká účinnost (>120 lumenů/watt) a téměř okamžitá reakce z nich dělají velmi atraktivní světelný zdroj. LED se rozsvítí za pouhých 5 nanosekund ve srovnání s 200 milisekundami u klasické žárovky. Není divu, že se hojně začaly používat v automobilovém průmyslu do brzdových světel.

Rízení LED

Napájení LED není až tak jednoduché. Pro stabilní jas vyžaduje napájení konstantním proudem, které musí být zajištěno bez ohledu na vstupní napětí. To je výrazně obtížnější než napájení klasické žárovky jednoduchým připojením k baterii nebo ke zdroji.

LED má podobné VA charakteristiky jako standardní diody. Pod hranicí rozsvícení, která je pro bílou LED přibližně 3,5 V, prochází diodou velmi malý proud. Nad touto hranicí se proud zvětšuje exponenciálně s přírůstkem napětí. Díky tomu lze LED v modelu obvodu nahradit zdrojem

napětí se sériově připojeným rezistorem s tím, že tento model funguje pouze při definovaném stejnosměrném proudu. Pokud se stejnosměrný proud LED změní, měl by se změnit odpor celé sestavy, aby zohlednil nový proud. Při velkých propustných proudech zahřívá výkon rozptýlený v LED zařízení, což zmenšuje propustné napětí a dynamickou impedanci. Při určování impedance LED je proto nezbytné zohlednit tepelné charakteristiky.

Když LED napájí snižující měnič (buck), dioda často vede kromě stejnosměrného proudu i zvlnění střídavého proudu na cívce, a to s ohledem na zvolené nastavení výstupního filtru. To zvětšuje efektivní proud v diodě a může zvětšit rozptýlený výkon. Rovněž to může zvýšit teplotu přechodu a mít velký dopad na dobu života LED. Pokud nastavíme hranici poklesu světelného toku na 70 % jako mezní hodnotu použití diody, může se doba života diody prodloužit ze zhruba 15 000 hodin při 74 °C až na 40 000 hodin při 63 °C. Ztráta výkonu v LED je určena součtem odporu diody násobeným mocninou efektivního proudu a průměrného proudu násobeného úbytkem propustného napětí. Protože teplotu přechodu určuje průměrný výkon, tak i velké zvlnění proudu má jen malý vliv na rozptýlený výkon. Například mezivrcholové zvlnění proudu srovnatelné s výstupním stejno-

směrným proudem ($I_{pk-pk} = I_{out}$) ve snižujícím měnič zmenší celkový výkon o méně než 10 %. Výrazně nad touto hodnotou se zvlnění střídavého proudu ze zdroje musí zmenšovat, aby se udržela teplota přechodu a doba života. Hrubý odhad je, že životnost polovodiče se prodlužuje na dvojnásobek při každém snížení teploty přechodu o 10 °C. V praxi inklinuje většina návrhů k mnohem menšímu zvlnění proudu kvůli omezením na cívce. Špičkový proud v LED by navíc neměl přesahovat maximální bezpečnou provozní mez stanovenou výrobcem.

Volba topologie

Tabulka 1 může pomoci při výběru nejlepší spínací topologie pro řadič LED. Kromě těchto topologií můžete pro napájení diody LED rovněž použít jednoduchý rezistor zmenšující proud nebo lineární regulátor, ale tím obvykle dochází k plýtvání výkonem. Při výběru topologie se zohledňují zejména rozpětí vstupního napětí, počet napájených LED, proud v diodě, nutnost izolace, omezení elektromagnetických interferencí a účinnost. Většinu obvodů pro řízení LED lze zařadit do následujících topologií: buck (snižovací), boost (zvyšovací), kombinovaná buck-boost, SEPIC a flyback (zpětná).

Obr. 1 ukazuje tři příklady základních topologií napájení. První schéma znázorňuje step-down regulátor buck, který lze použít, pokud je výstupní napětí vždy menší než vstupní. Na obr. 1 řídí regulátor buck proud do diody tím, že mění dobu sepnutí tranzistoru MOSFET. Proud je snímán měřením napětí na rezistoru, který je v sérii s LED. Důležité je řízení tranzistoru MOSFET. Z pohledu nákladů a výkonnosti se doporučuje použít MOSFET s kanálem N. To vyžaduje budicí transformátor nebo pomocný napájecí zdroj, protože pro buzení MOSFET je potřeba větší napětí, než je na vstupu. V alternativním regulátoru buck (viz buck #2) je MOSFET buzen napětím proti zemi, což významně snižuje požadavky na řídicí obvod. Tento obvod může snímat proud LED buď sledováním proudu, který prochází tranzistorem, nebo jako úbytek napětí na rezistoru v sérii s LED. Druhý případ vyžaduje obvod, který nasnímaný proud převede na potenciál vztažený k zemi napájení a komplikuje jednoduchý návrh.

Step-up měnič boost, rovněž znázorněný na obr. 1, se používá, když je výstupní napětí vždy větší než vstupní. Návrh této topologie je jednoduchý v tom, že MOSFET je řízený napětím proti zemi, stejně jako je k zemi vztaženo napětí na rezistoru snímajícím proud. Nedostatkem tohoto obvodu je, že v případě zkratu zde není

Tabulka 1. Možné topologie pro napájení diod LED

Topologie	vždy $V_{in} > V_{out}$	vždy $V_{in} < V_{out}$	$V_{in} < V_{out}$ a $V_{in} > V_{out}$	izolované
buck	✓			
boost		✓		
buck-boost			✓	
buck or boost			✓	
SEPIC		✓	✓	
flyback	✓	✓	✓	✓

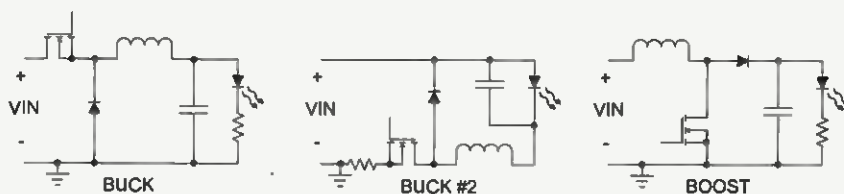

Obr. 1. Jednoduché topologie buck a boost

nic, co by omezilo proud v cívce. Jako ochranu lze přidat pojistku nebo elektronický jistič, popř. použít nějakou komplexnější topologii.

Obr. 2 ukazuje dva obvody buck-boost, které lze použít, pokud je vstupní napětí jak větší, tak i menší než výstupní napětí. Pro rezistor snímající proud platí totéž, co pro obě topologie buck.

U měniče buck-boost na obr. 2 je tranzistor spínán proti zemi a signál ze snímacího rezistoru je třeba převést, zatímco invertující topologie buck-boost snímá proud proti zemi, ale řízení tranzistoru je vztaženo ke kladnému napájecímu napětí. Invertující topologii buck-boost lze velmi jednoduše upravit tak, aby bylo napájení řídicího IO vztaženo k zápornému výstupnímu napětí. Rezistor snímající proud a LED jsou pak zaměněny. S vhodným řídicím IO lze výstupní proud měřit přímo a rovněž MOSFET lze budít přímo z IO.

Nevýhodou měničů buck-boost jsou poměrně velké proudy v obvodu. Například když jsou vstupní a výstupní napětí stejná, proud procházející cívkou a spínači jsou více než dvojnásobně oproti výstupnímu proudu. To má nepříznivý dopad jak na účinnost, tak na ztrátu výkonu. V mnoha případech může tyto nevýhody minimalizovat topologie „buck or boost“ znázorněná na obr. 3. V tomto obvodu následuje stupeň boost po stupni buck. Pokud je vstupní napětí větší než výstupní napětí, tak stupeň buck reguluje napětí, zatímco stupeň boost jen propouští výkon. Pokud je vstupní napětí menší než výstupní napětí, tak stupeň boost reguluje a buck propouští výkon. Jsou-li vstupní a výstupní napětí téměř stejná, pracují obvyk-

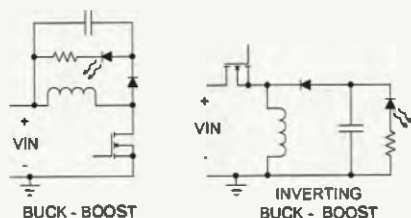

Obr. 2. Topologie buck-boost zpracovávají vstupní napětí vyšší či nižší než výstupní

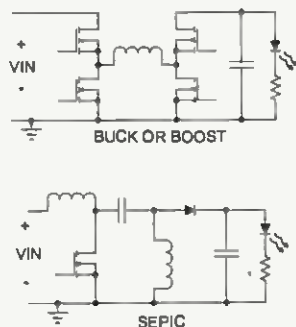

Obr. 3. Topologie buck or boost a SEPIC dosahují vyšší účinnosti

le části buck a boost současně, takže mezi oběma módy není žádná prázdná zóna. Pokud je vstupní napětí téměř shodné s výstupním, má tento obvod výhodu v tom, že proud procházející cívkou a spínačem je téměř shodný s výstupním proudem. Zvlnění proudu v cívce se rovněž zmenšuje. Přestože jsou v tomto obvodu čtyři spínače, je účinnost obvodu zdatelně lepší, což je zásadní pro bateriové aplikace.

Topologii SEPIC, která potřebuje méně spínacích tranzistorů, ale více pasivních součástek, znázorňuje rovněž obr. 3. Výhodou je jednoduché řízení tranzistoru MOSFET a jednoduchý řídicí obvod. Navíc lze duální cívkou kombinovat do jedné párové cívky, čímž se ušetří prostor i náklady. Ale stejně jako topologie buck-boost i tato má větší spínací proudy než „buck or boost“ a pulzující výstupní proud, který požaduje výstupní kondenzátor s dosti velkou kapacitou.

Bezpečnostní požadavky mohou nařizovat použití izolace mezi napájecím a výstupním napětím. Pro tento případ je neefektivnějším řešením měnič flyback (obr. 4), který vyžaduje nejmenší počet součástek ze všech izolovaných topologií. Velká pružnost zapojení umožňuje realizovat zvyšující nebo snižující měnič pouhou změnou transformačního poměru. Nevýhodou je, že transformátor je obvykle hotovou komponentou. Spínané pole (FET) pracuje s velkým napětím, stejně jako vstupní a výstupní kondenzátor. Ve „svíticích“ aplikacích lze implementovat korekci účinníku použitím „pomalé“ zpětné řídicí smyčky, která reguluje pouze průměrný proud LED, zatímco okamžitý proud se mění soufázově se vstupním napětím.

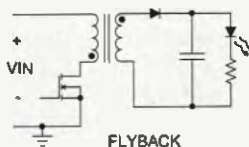

Obr. 4. Topologie flyback umožňuje izolovat výstup a korekci účinníku

Tab. 2. Různá použití diod LED určují různé topologie napájení

Topologie	Obvyklé použití
buck	automobily, zobrazovací zařízení, projekce, architektonické osvětlení
boost	automobily, podsvícení LCD, svítílny
buck-boost, buck or boost, SEPIC	lékařství, přední světla automobilů, blesky, nouzová osvětlení, zobrazovací zařízení
flyback	architektonické osvětlení

O autorech

John Betten je Application Engineer a Senior Member of Group Technical Staff ve společnosti Texas Instruments a má více než 22 let zkušeností v oblasti návrhů výkonového usměrňování pro střídavý/stojnosměrný a stejnosměrný/stojnosměrný proud. J. Betten je držitelem titulu BSEE z University of Pittsburgh a je členem IEEE (The Institute of Electrical and Electronics Engineers). Robert Kollman je Senior Applications Manager a Distinguished Member of Technical Staff ve společnosti Texas Instruments a má více než 30 let zkušeností v oblasti výkonové elektroniky. R. Kollman je držitelem titulu BSEE z Texas A&M University a titulu MSEE z Southern Methodist University.

Techniky stmívání

Poměrně často je potřeba měnit jas LED, např. při ovládání displejů nebo osvětlení v místnosti. Jsou dva způsoby řešení tohoto problému: buď zmenšit proud diodou, nebo ji rychle rozsvěcet a zhasínat, což oko vnímá jako ztlumení jasu. Nejméně efektivní metodou je zmenšovat proud, protože svítivost není absolutně lineárně úměrná proudu. Navíc se barevné spektrum LED při menších proudech mění. Uvědomte si, že lidské vnímání jasu je exponenciální, takže ztlumení jasu může vyžadovat velké procentní změny v proudu. To má vážné důsledky na návrh obvodu, protože tříprocentní chyba v regulaci při plném proudu může vyvolat až 30 % chybu při 10 % zátěži díky tolerancím v obvodu. Stmívání impulzně šířkovou modulací (pulse width modulation; PWM) je přesnější, ačkoli zde vzniká problém s rychlostí odezvy. Aby lidské oko nevnímalo blikání, musí být modulační kmitočet rozsvěcování a zhasínání LED vyšší než 100 Hz. Při šířce impulzů 10 % je doba sepnutí v řádu milisekund a napájecí obvod musí pracovat se šířkou pásma větší než 10 kHz.

Závěr

Jak ukazuje tabulka 2, LED se používají stále častěji v celé řadě aplikací a potřebují širokou škálu napájecích topologií. Dá se říci, že správnou volbu určuje vstupní a výstupní napětí a nutnost izolace. Kde je vstupní napětí vždy větší nebo menší než výstupní, volbou bude obvykle topologie buck, resp. boost. Pokud však tato relace není tak zřejmá, výběr se stává složitějším a rozhoduje více faktorů, jako účinnost, náklady a spolehlivost.

Reference

Více informací o LED a světelných řešeních společnosti Texas Instruments naleznete na www.ti.com/lighting.

Unikátní termostat podlahového vytápění umožňující bezdrátové IR měření teploty podlahy



Bezdrátový termostat podlahového vytápění TP-831R umožňuje měření teploty podlahy na principu infratermočláčku. Jedná se o novinku, která na českém trhu chyběla, a umožní regulaci podlahového vytápění bez nutnosti instalovat do nové či stávající podlahy drátové teplotní čidlo. Protože nejste při volbě umístění termostatu závislí

na drátovém teplotním čidle v podlaze, můžete termostat snadno kamkoliv přemístit třeba kvůli přestěhování nábytku. Může nahradit i původní termostat, který má vadné čidlo v podlaze a to z nějakého důvodu nelze snadno vyměnit.

Termostat TP-831R je speciálně vyvinut pro podlahové vytápění. Reguluje teplotu v místnosti podle nastaveného týdenního programu a zároveň udržuje teplotu podlahy v nastavených mezích. Měření

teploty podlahy probíhá bezdrátové IR čidlem bez potřeby instalovat do podlahy drátovou teplotní sondu. Čidlo hledá maximální a minimální teplotu podlahy, nahrazuje tak kabelem připojený senzor, který by jinak musel být v podlaze připravený předem.

Tím je zajištěno, že nedojde k přehřátí podlahy třeba při větrání místnosti. Naopak, když se vzduch v místnosti vyhřeje třeba vívem intenzivního slunečního záření a není třeba topit, nemusí podlaha nepřijemně studit. Tato novinka podstatně zjednoduší instalaci i ovládání regulace vytápění.

Bezdrátová regulace potřebuje na straně ovládání topného systému také přijímač. K dispozici je přijímač AC-82 pro maximálně dva termostaty (dva okruhy vytápění) nebo AC-8014 pro až čtýř termostatů (a tedy i okruhů topení). Relé přijímače mohou být ovládána i na dálku pomocí SMS a je pak možné dálkově topení zapínat či blokovat. Je-li topný systém na dálku vypnut, stále udržuje protizámrzovou teplotu. Pro ovládání na dálku je možné využít ústřednu zabezpečovacího systému OASIS s GSM komunikátorem nebo samostatný GSM ovladač GD-04. Regulace topení může být i přímo součástí zabezpečovacího systému. Termostat pak kromě regulace topení slouží i jako teplotní čidlo hlásící nebezpečí požáru (nastavitelná kritická vysoká teplota) či poruchu topného systému (kritická nízká

teplota). Detektory otevření oken, které v systému EZS slouží k plášťové ochraně, mohou při větrání automaticky blokovat příslušný okruh topení.

Cena termostatu TP-831R je 1 300,- Kč bez DPH.



Nový dvouzónový PIR detektor pro použití v problematických prostorech

Bezdrátový dvouzónový PIR detektor JA-86P slouží k prostorové detekci pohybu osob v interiéru budov. Je určen především pro použití v prostorech s možností vzniku falešných poplachů způsobených zvířaty, od topidel apod. JA-86P rozšiřuje řadu bezdrátových detektorů systému OASIS.

Těto zvýšené odolnosti je dosaženo detekcí ve dvou zónách, které se navzájem nepřekrývají. Dobře je to vidět na obrázku s detekční charakteristikou. Pro správné pochopení funkce detektoru je třeba zdůraznit, že montážní výška je cca 1,2 m. Jen aktivace v obou zónách způsobí na detektoru vyvolání poplachu. Stupeň odolnosti vůči falešným poplachům se dá nastavit ve dvou úrovních. V základním nastavení (NORM) je detektor aktivován, dojde-li k detekci pohybu v jedné zóně a do 3 vteřin i v zóně druhé.

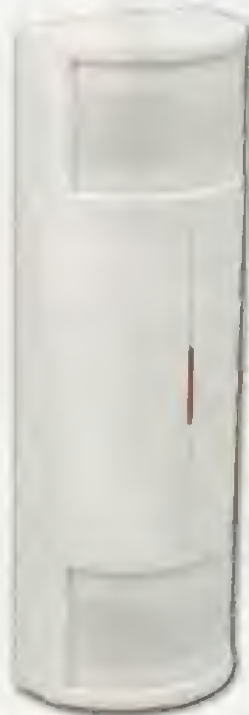

Druhá úroveň nastavení (HIGH) zvyšuje odolnost snímače na úkor rychlosti (v problematičtějších instalacích). Detektor je aktivován, dojde-li k dvěma aktivacím „NORM“ během 10 vteřin. Detektor komunikuje bezdrátovým protokolem OASIS a je napájen z lithiové baterie 3,6V AA. Drátová verze tohoto detektoru bude mít označení JS-22.

Cena bezdrátového dvouzónového PIR detektoru JA-86P je 1540,- Kč bez DPH

Více...

Se svými dotazy se můžete obracet na pracovníky obchodního oddělení firmy Jablotron a nebo na oficiální obchodní zástupce.

Pohled z boku

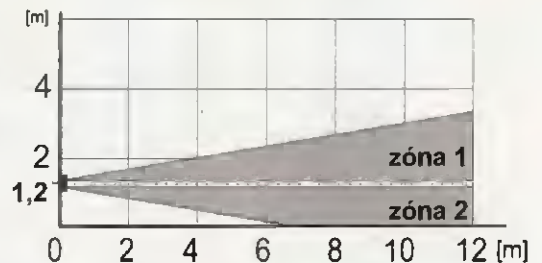

Pohled shora

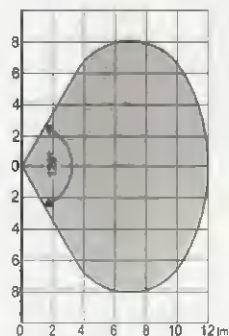

Brno:
 Detec, tel.: 547 241 849
 Brnoalarm, tel.: 545 210 562
České Budějovice:
 E*tech, tel.: 608 578 636
Hradec Králové:
 Elsyco Trade, tel.: 495 522 041
Humpolec:
 E*tech, tel.: 774 651 475
Chomutov:
 Okánka, tel.: 474 621 004
Jablonec nad Nisou:
 Telma, tel.: 483 359 138

Karlovy Vary:
 J Urbanová, tel.: 355 328 979
Karviná:
 Kyčák Alarm, tel.: 596 345 098
Kolín:
 CT Servis, tel.: 321 723 358
Litoměřice:
 Eurosys s. r. o., tel.: 416 737 300
Loděnice:
 Radim POLCAR, tel.: 604 821 306
Mladá Boleslav:
 Axl Electron., tel.: 326 733 485

Most:
 RSA Saksun, tel.: 476 709 786
Olomouc:
 Josef Krmpál, a s., tel.: 585 412 742
 Petr Fráňa, tel.: 777 345 845
Olomouc:
 HTV-Hodina, tel.: 596 110 015
Pardubice:
 Elsyco Trade, tel.: 466 535 423
Píseň:
 J. Urbanová, tel.: 377 539 164
Teplice:
 PSA Saksun, tel.: 417 577 924

Ústí nad Labem:
 Okánka, tel.: 475 501 610
Vaňuské Meziříčí:
 AT-NOVA, tel.: 571 627 814
Praha:
 Axl Electronics, tel.: 266 312 043
 E*tech, tel.: 267 021 212
 Okánka, tel.: 773 174 461

JABLOTRON ALARMS a. s., Pod Skalkou 33
 466 01 Jablonce nad Nisou
 tel.: 483 559 911, fax: 483 559 993
 prodej@jablotron.cz
 www.jablotron.cz

Dovozyce na Slovensko:
 Jablotron Slovakia s. r. o., Žilina
 Tel.: +421-41-5640264

AKCE

6N24P

Miniaturní dvojitá trioda s oddělenými katodami, se středním zesilovacím činitelem a s proměnnou strmostí, nepřímo žhavená. Vhodná pro řízení ní a ví zesilovače, kompresory a expandery dynamiky. Může nahradit elektronku 6FC7.



129,- Kč

69,- Kč

WIHA PROTURN

Sada plochých (2,5 - 4,0 - 5,5 mm) a křídlových (PH1 - PH2) šroubováků Cr-Va pro elektrotechniku, se zkoušečkou napětí, izolace do 1000 V. Splňuje požadavky normy IEC 60900:2004



475,- Kč

HB5-436HOR

LED 5 mm, superjasná, červená, 8000-17000 mcd/20 mA, (Uf = 2,10 V), čírá, 12 deg, 625 nm



9,90 Kč

HB5b-436HOR

LED 5 mm, superjasná, červená, 9000-18500 mcd/20 mA, (Uf = 2,10 V), čírá, 7 deg, 625 nm



9,90 Kč

HB5-40AOR AGC ABC C

LED 5 mm, červená / zelená / modrá, společná katoda, čírá, 12 deg. Parametry čipů: červená: 1500-3000 mcd/20 mA (Uf = 2,00 V), 625 nm; zelená: 2500-5000 mcd/20 mA (Uf = 3,20 V), 525 nm; modrá: 2000-5000 mcd/20 mA (Uf = 3,30 V), 465 nm

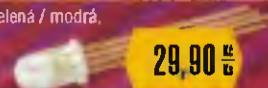

29,90 Kč

6C4WA JAN PHILIPS

Trioda, ní a ví zesilovač napětí, oscilátor



360,- Kč

6X4WA JAN GE

Dvojitá dioda (=EZ90, 6Z31) pro síťové zdroje



280,- Kč

9-VOLT NIMH200 EKP

NiMH aku 9 V / 200 mAh, 26x45x18 mm. E-keep. „Ready to use“ přednabíjí, nízké samovybití, dlouhá skladovatelnost



149,- Kč

DÁLE VYBÍRÁME

SPREJ

CONTACTLEAN 200ML

Čistič na kontakty, rozpouští oxidy a sulfidy, zajišťuje jejich dlouhodobou ochranu, 200 ml



119,- Kč

SPREJ

CLEANER 200ML

Vysoce účinný čistič na kontakty, univerzální, 200 ml



129,- Kč

SPREJ

ISOPROPANOL 200ML

Všestranně použitelný čistič izopropylalkohol, 200 ml



99,- Kč

SPREJ

MULTI 200ML

Multifunkční mazací olej, rozpouští rez, čistí, vytačuje vodu, chrání, maže, 200 ml



99,- Kč

SPREJ

FLUX-OFF 200ML

Sprej pro čištění desek plošných spojů, účinně odstraňuje zbytky tavidel po pájení, 200 ml



119,- Kč

SPREJ

PROTECTION 200ML

Sprej pro trvalou ochranu kontaktu před otěrem a korozi, 200 ml



119,- Kč

SPREJ

SILIKONE 200ML

Vysoce kvalitní izolační olej s elektrickou odolností 12 kV na milimetr, 200 ml



219,- Kč

SPREJ

VASELINE 200ML

Vysoce čistá bílá vazelína ve formě spreje, 200 ml



109,- Kč

SPREJ

PLASTIK 200ML

Bezbarvý lak pro izolaci, uzavření povrchu a utěsnění, 200 ml



159,- Kč

SPREJ URETHAN-

CLEAR 200ML

Mimofádně odolný jednosložkový uretanový ochranný a izolační lak, bezbarvý, 200 ml



139,- Kč

SPREJ

OIL 200ML

Sprej pro mazání pohyblivých součástí a ochranu proti korozi, 200 ml



119,- Kč

SPREJ BOOSTER

ALL WAY 300g

Ultra silný stlačený vzduch pro čištění těžko přístupných míst, nehořlavý, 300 g



289,- Kč

GES
ELECTRONICS

ZÁSILKOVÁ SLUŽBA A VELKOOBCHOD

GES-ELECTRONICS, a.s.
Studentská 55a, 323 00 Plzeň
☎ 37 73 73 111
✉ 37 73 73 999
🌐 ges@ges.cz



PRAHA 2, Vinohradská 81 ☎ 222 72 48 03 ✉ ges.praha@ges.cz
BRNO, Křenová 29 ☎ 543 25 73 73 ✉ ges.brno@ges.cz
OSTRAVA, 28. října 273 ☎ 596 63 73 73 ✉ ges.ostrava@ges.cz
PLZEŇ, Studentská 55a ☎ 37 73 73 311 ✉ ges.plzen@ges.cz
HRADEC KRÁLOVÉ, Habrmanova 14 ☎ 495 53 23 68 ✉ ges.hradec@ges.cz

ŠROTOVNÉ

VYČLENILI JSME PRO VÁS ČÁSTKU 1 000 000,- Kč NA ŠROTOVNÉ!

ZAŠLETE NÁM SVŮJ JAKÝKOLIV STARÝ AC NEBO DC ZDROJ A MY JEJ NECHÁME EKOLOGICKY ZLIKVIDOVAT A VÁM PŘÍSPĚJEME ČÁSTKOU 1 000,- Kč Z PROGRAMU ŠROTOVNÉHO NA NÁKUP NOVÉHO ZDROJE Z NAŠÍ PRODUKCE A ZA JAKOUKOLIV STAROU PÁJEČKU VÁM PŘÍSPĚJEME ČÁSTKOU 500,- Kč Z PROGRAMU ŠROTOVNÉHO NA NÁKUP NOVÉ MIKROPÁJEČKY SBL530.1A! *

Pro velký zájem jsme vyčleněnou částku zvýšili na 1 500 000,- Kč a prodloužili termín na 30.6.2009!

DC ZDROJE

P230R51D



2x DC 0 + 30V / 0 + 4A
1x DC 5V / 3A

P130R51D



1x DC 0 + 30V / 0 + 4A
1x DC 5V / 3A

V130R50D



1x DC 0 + 30V / 0 + 10A

L240R51D



2x DC 0 + 40V / 0 + 3A
1x DC 5V / 3A

L140R51D



1x DC 0 + 40V / 0 + 3A
1x DC 5V / 3A

V140R50D



1x DC 0 + 40V / 0 + 10A

VÝKONNOVÉ DC ZDROJE

Q130R50D



1x DC 0 + 30V / 0 + 20A

M130R50D



1x DC 0 + 30V / 0 + 40A

AUTOTRAFA

RA1F250.031



1x AC 5 - 250 V / 3,1 A

RA1F250.100



1x AC 5 + 250 V / 10 A

RA1F250.200



1x AC 5 + 250 V / 20 A

ODD. TRAFÁ

OT230.012



230 V / 230 V / 1,2 A
ODDĚLENÍ 4 kV

OT230.021



230 V / 230 V / 2,1 A
ODDĚLENÍ 4 kV

OT230.030



230 V / 230 V / 3,0 A
ODDĚLENÍ 4 kV

OT230.050



230 V / 230 V / 5,0 A
ODDĚLENÍ 4 kV

OT230.100



230 V / 230 V / 10,0 A
ODDĚLENÍ 4 kV

AC ZDROJE

AC250K1D



1x AC 0 + 255 V / 1 A
NESTABILIZOVANÝ

AC250K1D-S



1x AC 0 + 255 V / 1 A
STABILIZOVANÝ

AC250K2D



1x AC 0 + 255 V / 2 A
NESTABILIZOVANÝ

AC250K2D-S



1x AC 0 + 255 V / 2 A
STABILIZOVANÝ

MIKROPÁJEČKA

OT230.100



80 + 450 °C / 35 W
SPÍNÁNÍ V NULE

« **DIAMETRAL** spol. s r.o., Hrdoňovická 178, 193 00 Praha - Horní Počernice
tel./fax 2 8192 5939-40, e-mail: info@diametral.cz, www.diametral.cz

* Jako zdroj není považován samostatný transformátor, akumulátory a baterie.
Šrotovné lze uznat u výrobků s cenou vyšší jak 4000,- Kč s DPH.

« **DIAMETRAL**

Digitální hlavní stanice ALCAD

DIGITÁLNÍ HLAVNÍ STANICE STA/TRK



Digitální hlavní stanice ALCAD představuje univerzální modulární systém pro příjem, zpracování a pozemní digitální signálu. Je vhodná pro stavbu nových STA a pro rozšíření stávajících analogových STA. Je plně kompatibilní s českým digitálním výstupem, podporuje automatické přepínání zdrojů reálné MONO/STEREO/DUAL a automatické programování 431163.

Satelitní hlavní stanice ALCAD- digitální přijímače TP/TO

PŘEHLED PRVKŮ DIGITÁLNÍ STANICE ALCAD:

- satelitní digitální příjem QPSK modulace (DVB-S)
 - TP-559 - přijímač FTA se stereo BG modulátorem
 - TP-569 - přijímač s CI a stereo BG modulátorem
 - automatické přepínání mono/stereo/dual
- pozemní digitální příjem OFDM modulace (DVB-T)
 - TO-551 - přijímač FTA se stereo BG modulátorem
 - automatické přepínání mono/stereo/dual
- transmodulátory QPSK/QAM
 - TQ-551 - transmodulátor z QPSK do QAM (VHF/UHF výstup)
- IF procesory QPSK signálu
 - UC-221 - dvojitý IF procesor QPSK signálu
- přímý rozvod OFDM modulace (pro set-top-box)
 - ZG-611/601 - kanálový zesilovač pro DVB-T kanál ve VHF pásmu
 - ZG-431/401 - kanálový zesilovač pro DVB-T kanál ve UHF pásmu
- konverze OFDM signálu v UHF pásmu
 - PC-404 - kanálový konvertor DVB-T kanálu UHF/UHF



LANTV® televize po IP síti

PŘEHLED PRVKŮ IPTV STANICE IKUSI:

- SNS-100 - IP streamer pro FTA DVB-S
- TNS-100 - IP streamer pro FTA DVB-T
- SNS-101 - IP streamer pro DVB-S
- BNS-100 - IP streamer pro 2x AV signál



IPTV stanice do 19" skříně

Nabízíme většinu technických řešení hlavní stanice STA/TRK:

- přímé zesílení a rozvod DVB-T signálu pro set-top-boxy (STB)
- kmitočtovou konverzi DVB-T signálu do UHF nebo VHF pro STB
- převod DVB-T programů do analogového signálu a jeho modulaci
- převod DVB-S programů do analogového signálu a jeho modulaci
- konverze IF signálu do jednokabelového rozvodu pro set-top-boxy
- konverzi DVB-S nebo DVB-T do IP sítě (IPTV)
- konverze AV signálu do IP sítě
- transmodulace DVB-S/DVB-T, DVB-S/DVB-C, DVB-T/DVB-C
- optické propojení hlavní stanice se vzdálenými lokalitami
- systém placené televize (pay per view)



Pozemní hlavní stanice ALCAD- nové zesilovače ZG

Digitální hlavní stanice TELEVES T05



DVB-T/DVB-S digitální hlavní stanice TELEVES

- kanálové procesory ref.5179
- přijímače DVB-T signálu se stereo VSB mod. ref. 5044
- přijímače DVB-S signálu s CI slotem a stereo VSB mod. ref. 5000
- transmodulátory QPSK/FM pro příjem rádia ref.5579
- transmodulátory QPSK,8PSK/OFDM ref.5181
- transmodulátory QPSK,8PSK/QAM ref.5180
- transmodulátory OFDM/QAM s TS procesing ref.5556
- IF/IF trojitý procesor ref.5864
- stereo BG/DK modulátory ref. 5802
- širokopásmový zesilovač ref.5075
- programovací jednotka ref.7234
- vzdálený monitoring hlavní stanice CDC system ref.5052
- modem pro vzdálený monitoring (GSM, IP nebo STN)
- optické systémy pro širokopásmový přenos

Profesionální digitální hlavní stanice MACAB



DT-2250

PŘEHLED PRVKŮ DIGITÁLNÍ STANICE MACAB:

- satelitní digitální příjem QPSK modulace (DVB-S)
 - DT-1610S - přijímač, s CI slotem, AV výstup, VPS
 - DT-1700 - přijímač se zabudovaným dekod. Videoguard
 - DT-2250 - profesionální přijímač s CI slotem, AV výstup, VPS
- pozemní digitální příjem OFDM modulace (DVB-T)
 - DT-1610T - přijímač, s CI slotem, AV výstup, VPS
- kabelový digitální příjem QAM modulace (DVB-C)
 - DT-1610C - přijímač, s CI slotem, AV výstup, VPS

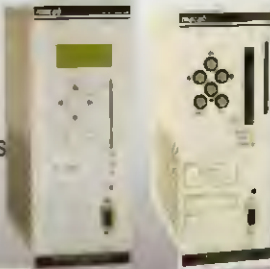

DT-1700

DT-1610S

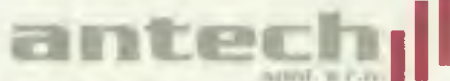

Rovnice 998/6, 691 41 Břeclav, tel/fax. 519 374 090
e-mail: obchod@antech.cz, www.antech.cz

AME

WWW.AME.CZ

SPECIÁLNÍ NABÍDKA DÍLŮ A PŘÍSLUŠENSTVÍ PRO LCD TELEVIZE A MONITORY.

KTS - AME S. R. O., K. ČAPKA 60,
500 02 HRADEC KRÁLOVÉ

TEL: 495 263 263
FAX: 495 212 588
MOBIL: 605 263 263

A000058100 LCD modul měniče piezo pro zářivky 6 lamp 12V, 6W, rozměr 220x78mm, CCFL...	2380,00 Kč
A000060300 LCD modul měniče piezo pro zářivky 2 lampy 12V, 6W, rozměr 175x30mm, CCFL...	1166,20 Kč
A000060400 LCD modul měniče piezo pro zářivky 4 lampy 12V, 6W, rozměr 175x40mm, CCFL...	1719,60 Kč
A000060500 LCD modul měniče piezo pro zářivky 1 lampy 12V, 6W, rozměr 120x20mm, CCFL...	767,60 Kč
A000100100 Tester CCFL zářivek (lamp) 10W...	2009,90 Kč
A000126100 Napáječ k TV LCD 12V / 6.66A EDAC EA10953A 80W...	821,10 Kč
A000126200 CD 12V / 3.50A EDAC EA1050E-120 42W...	416,50 Kč
A000126300 Náječ k TV LCD 15V / 6.66A EDAC EA10953A 80W...	668,70 Kč
A000126400 Napáječ k TV LCD 14V / 5.00A EDAC EA1050A-140 60W...	499,80 Kč
A000126500 Napáječ k TV LCD 18V / 4.75A EDAC EA10953 90W...	975,80 Kč
A000126600 Napáječ k TV LCD 15V / 5.33A EDAC EA10953A 80W...	842,50 Kč
A000126700 Napáječ k TV LCD 12V / 6.60A EDAC EA10953A 80W...	854,50 Kč
A000126800 Napáječ k TV LCD 24V / 7.50A EDAC EA11801M-240 180W...	1677,90 Kč
A000126900 Napáječ k TV LCD 14V / 8.57A EDAC EA11603A 150W...	1136,50 Kč
A000127000 Napáječ k TV LCD 24V / 5.00A EDAC EA11203B 120W...	1166,00 Kč





GPS

Navstar Galileo

GSM/GPRS

Nový světový rekord: AMY - Nejmenší modul GPS



AMY-5

50-kanálová sada UBL5
Vysoká citlivost
Velmi rychlý start
UART, USB, I²C, SPI
Verze 1,8V a 3V
Podpora A-GPS
Rozměry: 6,5 x 8 x 1,2mm
Žádné další součástky
Běžná Integrace modulu



Moduly GPS u-blox 5

NEO-5x

Verze ROM
UART, USB, SPI, DDC (I²C)
16 x 12,2 x 2,4mm
2,7 až 3,6V nebo
1,8V / 75mW (Tracking)



LEA-5x

Verze ROM i FLASH
UART, USB, DDC (I²C)
17 x 22,4 x 3 (2,4) mm
2,7 až 3,6V
Nízká spotřeba



50 kanálový přijímač
Citlivost -160dBm
Velmi rychlý start (TTFF < 1s)
Jednoduchý přístup k datům A-GPS
SBAS (WAAS, EGNOS, MSAS, GAGAN)
Perioda aktualizace pozice 4Hz
Řízený režim spánku
Podpora aktivních i pasivních antén
Časové aplikace
Inerciální navigace (Antaris 4)
Pracovní teplota -40 až + 85°C
Dostupný ve 3 rozměrových variantách

TIM-5x

Verze FLASH
2x UART
Standardní 1" formát
2,7 až 3,6V
Nízká spotřeba

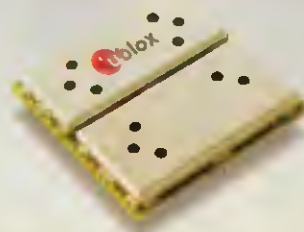

Moduly LEON

LEON-G100

GSM/GPRS class10
850/900/1800/1900MHz
TCP/IP
Podpora GPS a A-GPS
UART, DDC, GPIO, ADC
Detekce rušení
Multi socket a adresa IP
3,25 - 4,2V
Spotřeba Standby 1,6mA
Kompaktní SMD



Rozměry jen 29,5 x 19 x 2,84mm



ELIX[®]

Rychlá zásilková služba po ČR i SR

U nás si můžete vybrat ze všech světových značek

Sortiment – největší v ČR!
Aktuální ceny na www.elix.cz nebo telefon

Velké snížení cen vysílaček - aktuální ceny na www.elix.cz

Dolphin MR-8060

Ruční VHF radiostanice určená pro námořní, pobřežní a říční komunikaci na mezinárodních i USA námořních kanálech v pásmu 156-162 MHz. VF výkon 5W a voltelný 1 W. Přímá volba 16. bezpečnostního kanálu. METEO kanály - počasí 8 pamětí 88 námořních kanálů mezinárodních, USA a kanadských. Digitální nastavitelná sčítací brána. Hlídání dvou kanálů, skenování Monitor, ROGER-BEEP, ukazatel stavu baterie. Indikátor síly signálu při vysílání a příjmu. Konektory pro externí hovorovou soupravu. Napájení 6x AA akumulátory 1800 mAh v ceně, nabíječ v ceně. Možnost modifikace na další kanály, CTCSS, utajováč.

- Rychlá klávesa záchraného kanálu 16.
- Nastavení mezinárodních kanálů, USA a Kanadské kanály.
- Kanál předpovědi počasí (meteo).
- Rorer Beep.
- Zámek klávesnice
- Digitální Squelch
- Funkce monitor.
- Auto Power Save.
- Funkce VOX.
- Sledování dvou kanálů (Dual watch)
- Nastavení vysílacího výkonu Hi-Lo.
- Skenování pamětí
- Tři druhy vyzvánění.
- Velký dobře čitelný displej.
- Ukazatel stavu baterie.
- Digitální S/Rf metr
- Konektory pro externí náhlavní soupravu a nabíjení.
- Rozměry: L60 x D40 x H245 mm
- Hmotnost: 270 g.



Alinco DJ-175E

je nejnovější ruční FM radiostanice pro amatérské pásmo 144 - 146 MHz s výkonem 5 W - lze snížit na 2 nebo 0,5 W. Stanice disponuje citlivým (0,2 µV/12 dB SINAD) přijímačem s rozsahem až 136 - 174 MHz. Pro TX i RX lze použít kterýkoli z 39 CTCSS tónů nebo 104 DCS kódů. Vysílat lze i některý ze čtyř nahazovacích tónů (1000, 1450, 1750 a 2100Hz) nebo DTMF dvojtóny K dispozici je 200 +1(call) +1(repeater acces) pamětí. Paměti lze pojmenovat max. 6 alfanumerickými znaky. Obsah paměti je možno klonovat z jedné stanice do druhé. Stanice má dobře čitelný podsvícený alfanumerický displej a je vybavena klávesnicí umožňující i přímé zadání kmitočtu.

DJ-175 je velmi vhodná pro sport - má velmi odolné polykarbonátové tělo, velmi ohebnou a pružnou anténu, je ergonomicky tvarovaná a má malou váhu - jen 245 g s akumulátorem a anténou.



Kenwood TM-D710

Kenwood TM-D710 je nejnovější člen rodiny vozidlových radiostanic firmy Kenwood. Obsahuje dva vysílače - VHF a UHF, oba s výkonem 50 W a dva přijímače RX-A pro rozsah 118 - 524MHz (i AM), RX-B pro rozsah 136 - 524 a 800 až 1300 MHz (jen FM). Přijímače jsou velmi citlivé - 0,16 µV/12 dB SINAD. Navíc obsahuje TNC modem pro rychlost 1200 a 9600 bps, díky kterému je TM-D710 schopna i provozu APRS - to ve spolupráci s GPS přijímačem a přitom nemusí být propojena s PC. Dokáže přitom ukládat data až od 100 stanic a může fungovat i jako digipeater. Pokud ji propojíte s PC, je schopna práce i v módu Echolink a to dokonce i jako Echolink Sysop Nod. Pro tento mód je k dispozici 10 pamětí pro volačky, čísla nódů atd.

Je k dispozici 1000 multifunkčních pamětí a 10 dalších pro programovatelné skenování a každá paměť může být pojmenována až 8 alfanumerickými znaky. D-710 umožňuje použití CTCSS a DCS a to i při skenování. Široký alfanumerický displej na odděleném předním panelu je podsvícený (2 voltelné barvy) a okolo něj je 14 „soft keys“ pro snadné ovládání.

Maloobchodní i velkoobchodní prodej: ELIX, Klapková 48, 182 00 Praha 8 • Kobylisy, tel.: 284 690 447, 284 680 695, 284 680 656, fax: 284 690 447
www.elix.cz; www.kenwoodradio.cz Email: elix@elix.cz Prod. doba Po až Čt: 9 - 17,30; Pá. 9 - 17

JabloPCB

Kompletní sortiment najdete na eshop.jablopcb.cz

Československé armády 4344/18, 466 05 Jablonec nad Nisou
www.jablopcb.cz, obchod@jablopcb.cz
tel: +420 483 515 111

ZÁKAZNICKÉ A DISTRIBUTORSKÉ CENY NA VYŽÁDÁNÍ
(obchod@jablopcb.cz)

RFID klíčenky 125kHz



Možnost vlastního designu klíčenky!

77,-Kč

38,-Kč

30,-Kč

RP-01 Bezkontaktní vstupní systém



AKČNÍ CENA
2500,-Kč

ACM - SET Bezdrátová ovládací jednotka



1000,-Kč

Dálkové ovladače

355,-Kč

Všecké uvedené ceny jsou včetně DPH

ELEKTRONICKÉ SOUČÁSTKY
a-TRAIL : bucek@bucek.name
www.bucek.name
Jaromír BUČEK
Tel/Fax : (05) 46 21 64 33
Vranovská 14, 614 00 BRNO

Výroba zakázkových plošných spojů

- jednostranné
- oboustranné

- * plošné spoje dle časopisů AR, PE, KE, Radio PLUS (KTE)
- * plošné spoje zakázkové - Jednostranné, Oboustranné prokovené/neprokované (měďáky, cínované, vrtané, s nepájivou maskou, s potiskem)
- * zhotovení filmových předloh
- * digitalizace plošných spojů
- * digitalizace dat pro strojní vrtání
- * výroba plošných spojů z hotových DPS, ke kterým nejsou výrobní podklady

Bližší informace o výrobě naleznete na www.bucek.name

Jaromír BUČEK
 TEL/Fax : 545 215 433
 Vranovská 14, 614 00 BRNO

Nová adresa internetových stránek : www.bucek.name

e-mail : bucek@bucek.name plošné spoje : dps@bucek.name objednávky : objednavky@bucek.name

KUPREXIT
Jednostranný A4 100,-
 Jednostranný A5 30,-
 Oboustranný A4 120,-
 Oboustranný A5 60,-
 po předchozí domluvě je možno
 ušitnout libovolný jiný formát

Výkonové potenciometry

BYV 32-200	200	1N53358	7	RF 7341	18
KY 708	18	1N53378	7	RF 7343	18
KY 710	18	1N53388	7	RF 7325	18
KY 711	18	1N53398	7	RF 7325	18
KY 712	18	1N53418	7	RF 7325	18
KY 715	31	1N53468	7	RF 7341	18
KY 717	31	1N53478	7	RF 7343	18
KY 718	31	1N53488	7	RF 7325	18
KY 719	31	1N53528	7	RF 7325	18
KY 72	35	1N53558	7	RF 7325	18
KY 77	38	1N53588	7	RF 7341	18
KY 79	50	1N53618	7	RF 7343	18
KY 79	50	1N53638	7	RF 7325	18

Diody

SFH 508-37	30	IRF 1010 N	48	IRF 1010 N	48
SFH 508-38	42	IRF 1405	80	IRF 1405	80
SFH 508-40	30	IRF 3205	29	IRF 3205	29
SFH 5110-38	32	IRF 3710	45	IRF 3710	45
SFH 5110-38	32	IRF 4905	43	IRF 4905	43
SFH 5110-38	32	IRF 5210	43	IRF 5210	43
SFH 5110-38	32	IRF 5325	40	IRF 5325	40
SFH 5110-38	32	IRF 5325	40	IRF 5325	40
SFH 5110-38	32	IRF 5325	40	IRF 5325	40
SFH 5110-38	32	IRF 5325	40	IRF 5325	40

Zenerovy diody

BT1138-800	10	KT 701	33	KT 701	33
BT1138-800	10	KT 701	33	KT 701	33
BT1138-800	10	KT 701	33	KT 701	33
BT1138-800	10	KT 701	33	KT 701	33
BT1138-800	10	KT 701	33	KT 701	33
BT1138-800	10	KT 701	33	KT 701	33

10-ti odtákové potenciometry

4W 50R	125	KY 712	18	KY 712	18
4W 100R	125	KY 715	31	KY 715	31
4W 1k	125	KY 717	31	KY 717	31
4W 2k	125	KY 718	31	KY 718	31
4W 4k	125	KY 719	31	KY 719	31
4W 10k	125	KY 72	35	KY 72	35

Varikapky

BB 405	37	BB 405	37	BB 405	37
BB 406	30	BB 406	30	BB 406	30
BB 407	30	BB 407	30	BB 407	30
BB 408	30	BB 408	30	BB 408	30
BB 409	30	BB 409	30	BB 409	30
BB 410	30	BB 410	30	BB 410	30

Bourns

3590S 1k	305	KB 109 G	3	KB 109 G	3
3590S 5k	305	KB 113	10	KB 113	10
3590S 10k	305	KB 205 G	3	KB 205 G	3
3590S 20k	305	KB 205 G	3	KB 205 G	3

Tranzistory

IRF1BC 40 G	65	IRFP 054N	50	IRFP 054N	50
IRF1BC 40 G	65	IRFP 064N	60	IRFP 064N	60
IRF1BC 40 G	65	IRFP 150	15	IRFP 150	15
IRF1BC 40 G	65	IRFP 240	60	IRFP 240	60
IRF1BC 40 G	65	IRFP 250	50	IRFP 250	50
IRF1BC 40 G	65	IRFP 450	65	IRFP 450	65
IRF1BC 40 G	65	IRFP 450	65	IRFP 450	65
IRF1BC 40 G	65	IRFP 450	65	IRFP 450	65
IRF1BC 40 G	65	IRFP 450	65	IRFP 450	65
IRF1BC 40 G	65	IRFP 450	65	IRFP 450	65

SPECTROL

3590S 300R	305	SFH 508-30	30	SFH 508-30	30
3590S 2k	305	SFH 508-33	30	SFH 508-33	30
3590S 2k	305	SFH 508-33	30	SFH 508-33	30
3590S 2k	305	SFH 508-33	30	SFH 508-33	30

Optovrky

IRF 540	20	IRFP 250	50	IRFP 250	50
IRF 630	13	IRFP 450	65	IRFP 450	65
IRF 630	13	IRFP 450	65	IRFP 450	65
IRF 630	13	IRFP 450	65	IRFP 450	65
IRF 630	13	IRFP 450	65	IRFP 450	65
IRF 630	13	IRFP 450	65	IRFP 450	65

Výkonové rezistory AX25W a AX50W

AX25WR	0,1Ω	1,0Ω	10Ω	100Ω	1,0kΩ	10kΩ	AX50WR	0,1Ω	1,0Ω	10Ω	100Ω	1,0kΩ	10kΩ
	0,15Ω	1,5Ω	15Ω	150Ω	1,5kΩ	15kΩ	0,15Ω	1,5Ω	15Ω	150Ω	1,5kΩ	15kΩ	150Ω
	0,22Ω	2,2Ω	22Ω	220Ω	2,2kΩ	22kΩ	0,22Ω	2,2Ω	22Ω	220Ω	2,2kΩ	22kΩ	22kΩ
	0,33Ω	3,3Ω	33Ω	330Ω	3,3kΩ	33kΩ	0,33Ω	3,3Ω	33Ω	330Ω	3,3kΩ	33kΩ	33kΩ
	0,47Ω	4,7Ω	47Ω	470Ω	4,7kΩ	47kΩ	0,47Ω	4,7Ω	47Ω	470Ω	4,7kΩ	47kΩ	47kΩ
	0,68Ω	6,8Ω	68Ω	680Ω	6,8kΩ	68kΩ	0,68Ω	6,8Ω	68Ω	680Ω	6,8kΩ	68kΩ	68kΩ

Termin dodání cca 7dni od objednání. Přešně rozměry rezistorů najdete na našich internetových stránkách. Jsme schopni dodat tyto rezistory i na vyšší výkon 100W a 300W. Info o rozměrech, cenách a dodacím termínu na poplátku.

Mikrosřpnáče řady Z15G17

Z15G1701	Provedení dlouhá rovná páčka 63,5mm	220,-
Z15G1702	Provedení krátká rovná páčka 42mm	220,-
Z15G1703	Provedení páčka s kladkou 48,5mm	220,-
Z15G1704	Provedení páčka s kladkou 26,5mm	220,-
Z15G1705	Provedení páčka s tlnem 110mm	220,-

Konektory a redukce pro autorádia

ZRS-58 Sony CDX 150,-

ZRS-130 Panasonic CQ 150,-

B612-1 TH33 300,-

B611-3B 75,- **B611-1B 75,-** **B611-2A 75,-**

Nabízíme velkoobchodní dodávání tohoto typu konektoru do prodejce za nejnižší cenu na trhu. Kontaktujte nás, možná se budete divit!!

Časové relé TU 80 3a-60h

TU 80 AKC 220V/220V 50Hz	1950,-
TU 80 AKC 220V/24V 50Hz	1950,-
TU 80 BKC 220V/220V 50Hz	1350,-
TU 80 AKP 220V/220V 50Hz	1950,-
TU 80 AKP 220V/24V 50Hz	1550,-

Rozběhové konektory PMP pro motory a napětím 450V

TYP	CENA	VÝVOD	PROJEVÝVÝŠKA
1M	45,-	Faston	30mm/55mm
1M5	45,-	Faston	30mm/55mm
2M	55,-	Faston	30mm/55mm
2M5	55,-	Faston	30mm/55mm
3M	55,-	Faston	30mm/55mm
3M5	55,-	Faston	30mm/55mm
4M	55,-	Faston	30mm/55mm
4M5	55,-	Faston	30mm/55mm
5M	90,-	Faston	35mm/65mm
5M5	90,-	Faston	35mm/65mm
10M	100,-	Faston	35mm/65mm
12M	110,-	Faston	40mm/75mm
16M	145,-	Faston	40mm/75mm
20M	170,-	Faston	45mm/82mm
30M	230,-	Faston	45mm/82mm
60M	380,-	Kabel	50mm/95mm
60M	400,-	Kabel	55mm/125mm
80M	480,-	Kabel	45mm/95mm
80M	520,-	Faston	45mm/95mm

Stykače řady K (bulharské) a V (české) na 220V 50Hz

Kód	Provedení	Cena
K08	20A	100,-
K10E	20A	100,-
K13E	20A	100,-
K25E	20A	100,-
V10E.E.M	30A	150,-
V20E.E.M	30A	150,-
V40E	40A	200,-
V63E	60A	250,-
V100E	100A	350,-
V180E	180A	550,-
V170F	170A	550,-
V250E	250A	750,-

Spínací jednotka T6Z 1112 120,-

Spínací jednotka mlčková T6Mn 90,-

Konektor DSD II 99,-

Typ	Provedení	Cena
MAA 748	15	SSM 2165-1S 310,-
MAA 749	15	SSM 2165-1S 310,-
MAA 750	15	SSM 2165-1S 310,-
MAA 751	15	SSM 2165-1S 310,-
MAA 752	15	SSM 2165-1S 310,-
MAA 753	15	SSM 2165-1S 310,-
MAA 754	15	SSM 2165-1S 310,-
MAA 755	15	SSM 2165-1S 310,-
MAA 756	15	SSM 2165-1S 310,-
MAA 757	15	SSM 2165-1S 310,-
MAA 758	15	SSM 2165-1S 310,-
MAA 759	15	SSM 2165-1S 310,-
MAA 760	15	SSM 2165-1S 310,-
MAA 761	15	SSM 2165-1S 310,-
MAA 762	15	SSM 2165-1S 310,-
MAA 763	15	SSM 2165-1S 310,-
MAA 764	15	SSM 2165-1S 310,-
MAA 765	15	SSM 2165-1S 310,-
MAA 766	15	SSM 2165-1S 310,-
MAA 767	15	SSM 2165-1S 310,-
MAA 768	15	SSM 2165-1S 310,-
MAA 769	15	SSM 2165-1S 310,-
MAA 770	15	SSM 2165-1S 310,-
MAA 771	15	SSM 2165-1S 310,-
MAA 772	15	SSM 2165-1S 310,-
MAA 773	15	SSM 2165-1S 310,-
MAA 774	15	SSM 2165-1S 310,-
MAA 775	15	SSM 2165-1S 310,-
MAA 776	15	SSM 2165-1S 310,-
MAA 777	15	SSM 2165-1S 310,-
MAA 778	15	SSM 2165-1S 310,-
MAA 779	15	SSM 2165-1S 310,-
MAA 780	15	SSM 2165-1S 310,-

Mikrosřpnáče řady B ...

B593 20,- **B611 30,-** **B613 30,-**

B612-2 TH33 350,-

B612-3 TH33 350,-

Kompletní nabídka konektorů a konečových spínačů je na našich stránkách.

Konektor DSD II 99,-

Konektor pro připojení autodielnostky v automobilu.

Vystupní konektor pro všechny typy spínaných zdrojů je 2,1/5,5mm.

Vše uvedené sortimenty nani kompletní. Celou nabídku naleznete na Internetových stránkách www.bucek.name Všechny uvedené ceny včetně DPH

AVEL MAK

Náhradné diely pre LCD, Plazma

Inventory

Trubice CCFL

Transformátory

Zdroje

Moduly

Z-sus, Y-drive

www.avelmak.sk

E-mail: avemak@avelmak.sk
Telefon: +421 27 700320, Fax: +421 27 700340

ERA COMPONENTS spol. s r.o.

SYFER NOVACAP ST RECTRON

AKTUÁLNÍ NABÍDKA

		ks	1 - 24	25 - 99	100 -
LS1240A	STM		10,66	9,35	6,00
dvoutónový vyzváněcí obvod, DIP8					
TDA7309	STM		26,43	21,55	15,00
stereo audio procesor, digit. řízení, DIP20					
LM337SP	STM		10,00	8,60	7,00
regulovatelný stabilizátor napětí -1,2 - -37V/1,5A, TO220					
TDA8139	STM		30,68	25,11	17,00
dvojitý stabilizátor 5,1V /1A + regul./1A, SIP9					
L79L09ACZ	STM		3,30	2,10	1,00
SMD stabilizátor napětí -9V/100mA, TO92					
STV60N05-16	STM		32,70	25,51	18,00
SMD tranzistor N-MOSFET 50V-60A-16mΩ-150W, PowerSO10					
BTB41-600B	STM		29,60	22,93	16,50
triak 600V-40A-50mA, neizol., TOP3					
STPS1545CT	STM		7,00	5,60	3,80
Schottkyho dioda 45V-15A, TO220					
P6KE36CA	STM		4,80	3,60	2,35
transil 36V-600W/1ms, obousměrný, axiální vývody					

Ceny jsou uvedeny bez DPH

Michelská 12a, 140 00 Praha 4 tel.: 241483138 fax: 241481161 era@comp.cz

KATHREIN

Digitální přijímací sestavy pro STA a TKR

AEC ELEKTROTECHNIKA spol. s r.o.

Na Rovinách 6/390, 142 00 Praha 4
tel.: 241 710 018, -48; fax: 241 710 003
E-mail: info@aec-eltech.cz



Přidejte si do společné TV antény
Váš vlastní DVB-T multiplex

UFO®compact

Transmodulátor DVB-S(2) – COFDM
Typ UFO 331/TP obj.č. 20610100

Vlastnosti:

- Transformuje signál s modulací QPSK nebo 8PSK na výstupní signál s modulací COFDM. (Filtrace programů pro přizpůsobení na maximální výstupní datovou rychlost je nutností)
- Možno provozovat na sousedních kanálech
- Procesor k nastavení transportního toku MPEG
 - K nastavení konstantního výstupního datového toku (stuffing)s PCR korekcí
 - Programový filtr k nastavení požadovaných programů do výstupního datového toku (komfortní nastavení pomocí programu USW30 a multiplexeru UFX31x).
- K nastavení NIT (Kabelový NIT, dodatečně potřeba multiplexer UFX31x)
- K nastavení CAT např. pro nastavení ID operátora.
- Modulátor COFDM, modulace 2k, mapping QPSK, 16 QAM, 64 QAM
- Procesor k nastavení transportního toku a COFDM modulátor řešen pomocí FPGA
- Možno rozšířit o CI modul UFZ394 pro osazení dvou CA modulů



Technická data:

Kmitočtový rozsah (MHz)		Vstupní úroveň	Vstupní datový tok	COFDM	MER
Vstup 950-2150 ¹⁾	Výstup 47-100/110-862 ²⁾	dBuV	MS/s		dB
Kanál	Kanál	55-85	2-45 (DVB-S) 2-30 (DVB-S2)	QPSK 16QAM 64QAM	33,5 (<400 MHz) 32 (>400 MHz)

1) nastavitelné v krocích po 1 MHz

2) nastavitelné v rastru 6-/7-/8-MHz, je také nastavení v rastru 250 kHz

« více informací najdete na www.aec-eltech.cz

MEDER
electronic

MEDER electronic CZ s.r.o.
Bečovská 1080, 104 00 Praha 10
Tel.: 234 718 817
Fax: 234 718 833
email: salesczech@meder.com

Products for tomorrow...



JAZYČKOVÉ HLADINOVÉ SPÍNAČE S MAGNETICKÝMI PLOVÁKY

SPÍNAČÍ, NEBO ROZPÍNAČÍ KONTAKT
RŮZNÉ TYPY A DÉLKY KABELŮ

Kompletní sortiment na internetu:

www.meder.com

- JAZYČKOVÁ RELÉ
- JAZYČKOVÉ KONTAKTY
- JAZYČKOVÉ MAGNETICKÉ SENZORY

Autorizovaný distributor pro Slovensko : EasyCom, s.r.o.
tel. +421-48-4154901 -3, fax -4154900, info@easycom.sk

Prodej repasovaných a komisioních a měřicích přístrojů

Elex Křenová 12, Brno 602 00 e-mail: elex@elexbrno.cz WWW:elexbrno.cz
Tel/fax: 543 25 52 52, 543 25 52 51

Výběrová nabídka repasovaných přístrojů ceny bez DPH

spektrální analyzátor analogový osciloskop digitální osciloskop



HP8561A
1KHz až 6,5GHz, -120 až +30dBm
high-performance GPIB
cena: 118 000Kč



Tektronix 2246
4x 100MHz, readout, cursor display
cena: 17 000Kč



HP 54600B
2x 100MHz, 20MS/s,
cena: 17 000Kč

HP8595E/441/101/105
9KHz až 6,5GHz, -127 až +30dBm
GPIB
cena: 105 700Kč

anténní a kabelový analyzátor



Chroma 19032
tester bezpečnosti
ACS/KV/DC/ACV, zdroj AC proudu
do 30A, RS232
cena: 55 000Kč



Tektronix 492/1/2/3
10kHz-21GHz, obsahuje GPIB,
preselektor, digitální pam. atd.
cena: 79 000Kč



laboratorní multimetr

signální generátory



Agilent / HP 3458A
8,5 místný multimetr UIR
cena: 104 500Kč



Advantest R3131
9KHz až 3GHz GPIB
cena: 66 000Kč

HP 8656B
AM, FM, g, 100kHz až 990MHz,
-127 až +13dBm GPIB
cena: 27 500Kč

RF měřič výkonu



mikrovlnný čítač
EIP548B/06
10Hz-26,5GHz
do 110GHz dla senzoru, GPIB
cena: 28 700Kč



Agilent 8648B
9KHz až 2GHz, +136dBm to +13dBm
AM, FM, phase m., rozlišení: 0,001Hz
cena: 50 000Kč

HP436A
RF power metr do 110GHz
dla senzoru
cena: 12 000Kč

HP8481H
senzor 10MHz-18GHz,
-10 to +35 dBm
cena: 18 000Kč

Provádíme opravy a kalibrace
elektronických měřicích přístrojů.
Další přístroje najdete na
www.elexbrno.cz

P&V ELEKTRONIK
spol. s r.o.

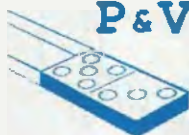

Nad Rybníkem 589
19012 Praha 9 - Dolní Počernice



VINUTÉ DÍLY PRO ELEKTRONIKU

Samonosné a tvarové cívky
Antenní spěkané cívky
Zákaznické vinuté díly
Měřicí cívky a senzory
Transformátory a tlumivky do spinaných zdrojů
SMD tlumivky a převodníky
Toroidní síťové transformátory a tlumivky



MECHANIKA NEJEN PRO ELEKTRONIKU

Nástroje a přípravky pro elektrovýrobu
Elektroerozivní drátové řezání a hloubení
Konvenční broušení na plocho, na kulato a tvarové
CNC soustružení do průměru 41 mm



Provozovna 33544 Kasejovice 389

telefon: 00420371595412, fax: 00420371595280

e-mail: pvelektronic@pvelektronic.com

<http://www.pvelektronic.com>



BS ACOUSTIC

BS ACOUSTIC CZ, s.r.o., Brno - CZ
tel.: 00420 541 633 797
BS ACOUSTIC, s.r.o., Radošovice - SK
tel.: 00421 34 660 4511

REPRODUKTORY

REPROSOUSTAVY

OZVUČOVACÍ TECHNIKA

CAR-HIFI-PROFESSIONAL SOUND SYSTEMS

www.bsacoustic.com

ELTIP s.r.o., elektro součástky

Velkoobchod, maloobchod, zásilková služba

Bulharská 961, 530 03 Pardubice

☎ 466 611 112, 466 657 688, fax 466 657 323

eltip@eltip.cz www.eltip.cz

L7805CV ST TO220 á 3,90/50ks MAX232IN TI á 6,80/20ks

L7805ABV TO220 á 4,90/50 MAX232EWE á 15,50/10

PC817 Sharp á 2,90/50 NE 555N ST á 1,95/50

TNY264-6,7,8 PN á 29,50/1ks ULN 2003AN á 2,80/25

Relé SCHRACK RT 424 012, 024 (2x 8A) 12, 24 VDC á 45,-/20ks

Relé SCHRACK RT 314 012, 024 (1x16A) 12, 24 VDC á 45,-/20ks

Relé SCHRACK RT 314, 424 730 (1x16A, 2x8A) 230 V ~ á 89,-/20ks

Baterie lithiové CR 2032 PANASONIC á 9,50/10ks

Aktuální ceny dalších součástek sdělíme na poptávku e-mailem, faxem.

Distribuce sortimentu ENIKA, LINEAR TECHNOLOGY, SUNON, WAGO, ...

Pro dodržení cen z tohoto inzerátu uvádějte
na objednávkách kód SPEC. NAB. 01/2008 **Ceny bez DPH**



ELEKTRONIKA ZDENĚK KRČMÁŘ

NOVÉ STAVEBNICE A MODULY EZK

PSU4580 - NF stereo předzesilovač, LIN/MG, 3-100mV, 12-20V, od 99 Kč
 PSP3032 - NF stereo předzesilovač, 3 vstupy, elekt. přepínání, od 399 Kč
 KSJ8560 - NF zesilovač, 2x 40W, napáj. 12-15V, tep. ochrana, od 299 Kč
 KQJ8562 - NF zesilovač, 4x 40W, napáj. 12-15V, tep. ochrana, od 499 Kč
 KRF1035 SX - korekční zesilovač, elektron. regulace H, V, B, HL, 299 Kč
 KRF1036 - kor. zesilovač, el. regulace H, V, B, HL, včetně pot. Od 399 Kč

PSP4580



PSU4580



SADY SOUČÁSTEK (výběr z novinek)

SADA301 - 210ks distanček KDR, 10 druhů, 3-35mm + zás., 199 Kč
 SADA305 - 72ks distanček DI5M3, 11druhů + zásobník, 199 Kč
 SADA308 - 60ks distanček DA5M3, 11druhů + zásobník, 199 Kč
 SADA402 - 170ks fastonů 2.8, 11 druhů, + zásobník, 159 Kč
 SADA404 - 138ks fastonů 4.8, 8 druhů, + zásobník, 159 Kč
 SADA406 - 180ks fastonů 6.3, 18 druhů, + zásobník, 199 Kč
 SADA450 - 125ks izolačních podložek, 10 druhů, + zásobník, 169 Kč
 SADA460 - 78ks kabelových průchodek, 13 druhů, + zásobník, 169 Kč
 SADA430 - 600ks dutinek, 12druhů, 0.25-2.5mm, + zásobník, 179 Kč
 SADA485 - 65ks smršť. trubiček 15cm, 1.5-8mm, 3 bar., + zás., 89 Kč
 SADA500 - 36ks banánků, 4 druhy, 6 barev, + zásobník, 199 Kč
 SADA510 - 48ks krokosvorek, 5 druhů, 4 barvy, + zásobník, 169 Kč
 SADA520 - 36ks zdířek, 4 druhy, 6 barev, + zásobník, 199 Kč
 SADA600 - 84ks mikropřepínačů "žabek", 14 druhů, + zásobník, 199 Kč
 SADA650 - 34ks posuvných přepínačů, 10 druhů, + zásobník, 199 Kč

KSJ8650



KRF1036



SADA510



SADA406



V měsíci červnu při nákupu alespoň 3ks stavebnic EZK (označené SX) poskytujeme slevu 20% z MC, podrobnosti na e-shopu.

Úplnou nabídku zboží, aktuální ceny s množstevními slevami, novinky, mimořádné slevy a doprodeje naleznete v e-obchodu.

Uvedené ceny v Kč jsou MC včetně DPH.

www.ezk.cz/e-shop

ROŽNOV p. R., Tylovice 1880, tel.: 571 651 321, fax: 571620 576, mobil: 605 463 743

OLOMOUC, Hálkova 2, tel.: 585 511 211, mobil: 605 463 655, fax: 585 511 257

<http://www.ezk.cz>, ezk@ezk.cz, objednavky@ezk.cz

WWW.DEXON[®].CZ

PRVNÍ PORTÁL NA OZVUČENÍ INTERIÉRŮ

TEORIE - KONSTRUKCE - NÁVRHY UZVUČENÍ PORADNA - DISKUZE - INZERCE

Převodníky ETHERNET - RS232/422/485

Různá provedení, snadné použití, nízká cena (převodník, webový server, FTP server, ...), zakázkový software



Teploměry

S výstupy RS232/485, USB, Ethernet (IP teploměr). Měření přímo ve °C

Převodníky USB - RS232/485/422

"Chybí Vám sériový port?"
Běžné i průmyslové provedení, galvanické oddělení, přenos všech signálů, virtuální driver

Měřicí moduly DRAK

AD převodník 0-10 V, 4-20 mA, výstup Ethernet, USB, RS232/485. Nové rychlé provedení.

Převodníky a opakovače linek

RS232 i RS485/422

Galvanické oddělení, přepětová ochrana, různá provedení, vysoká spolehlivost

Optické oddělení a prodloužení RS232

I/O moduly pro RS232/485/422, USB, Ethernet

PAPOUCH s.r.o.

Elektronické aplikace dle Vašich požadavků - www.papouch.com

Strašnická 1a, Praha 10, tel. 267 314 267-9, 602 379 954

PŘIPRAVTE SVOU DOMACNOST NA DOVOLENOU

F-TS-TG3

759-432



Spínací hodiny, 24-hodinový časový spínač, min. interval 15 min., denně se opakující režim, LED kontrolka, možnost manuálního zapnutí, SCHUKO zásuvka, do výkonu 3500 W - 16 A (230/50 Hz).

135 Kč
119 Kč

F-DIG T303-A

752-509



LCD hodiny s podsvícením „pendlovky“. Moderní design, podsvícení displeje. Napájení: 2x AAA (2x R03). Rozměr displeje: 40x32 mm. Celkový rozměr: 80x200x50 mm.

131 Kč
119 Kč

F-W160-1

752-531



Domácí digitální meteorologická stanice s velkým barevným displejem, hodiny řízené rádiovým signálem DCF, teplota, vlhkost, tlak, fáze měsíce, tlaková tendence + externí bezdrátový senzor teploty a vlhkosti se samostatným displejem.

950 Kč
829 Kč **CENOVÁ BOMBA**

F-ST401

754-201



Nástěnný hlásič pohybu-GONG. PIR čidlo 60/8 m gong 80 dB 15/5 sec, lze volit. Napájení 9 V baterie, přepínač zvolek/ DFF/ alarm, barva bílá.

238 Kč
199 Kč

F-MEN230 V → 115 V, 100 W

332-223



Převodník napětí AC-AC 230 V na 115 V, určen pro úpravu síťového napětí pro přístroje, které jsou napájeny napětím 115 V. Jedná se většinou o přístroje dovezené z USA. Maximální výkon, který je adaptér schopen dodat, je 100 W.

430 Kč
379 Kč

F-MEN12/ 230V 600W

751-438



Měníč z 12 V na 220 V 50 Hz, trvalý výkon 600 W, špičková až 1500 W s velkou zásuvkou. Ochrany proti: teplotě, přetížení, vybití, zkratu, polaritě. Účinnost 85-90%, mod. sinus. Rozměry 213x200x70 mm, 2 kg. Součástí je kabel s klipsy na autobaterii.

2 950 Kč
2 590 Kč

F-SV-1068

759-450



Přívěšek na klíče reagující na zapískání. Na zvukový podnět začne samo vydávat zvuk a blikat. Je to neocenitelná pomůcka při hledání založených klíčů, stačí písknout a ihned víte, kde je máte hledat. Baleno v blistru + 2 ks (AG3) náhradních baterií v balení.

60 Kč
49 Kč

F-HAM01

763-415



Alarm výšky vodní hladiny vhodný např. při napouštění vany, bazénu apod. Při dosažení hladiny, alarm začne hlasitě pípat. Napájení 3 x 1.5 V LR44 (v balení) 102x25x45 mm, váha 45 g.

98 Kč
89 Kč

COBRA-MT375C

759-388



Pár vysílaček, pásmo 446MHz, provoz bez registrace, dosah až 12 km, balení obsahuje 2 radiostanice, nabíječku + baterie 8 ks NiMH.

1 990 Kč
1 790 Kč

MW-MQND04

751-496

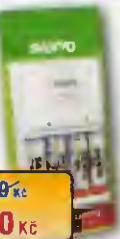

Nabíječka MQND04 + 4 NiMH akumulátory 2700 mAh, nabíjí 2-4x AAA (R03) nebo AA (R06) NiMH akumulátory, nabíjení řízeno mikroprocesorem, delta V detekce, nabíjecí proud max. AA 250 mA (x2), AAA 120 mA (x2), 230 V, nabíjí 2 akumulátorů 2700 mAh trvá cca 12 hod.

540 Kč
490 Kč

MW-MOR03-4U-E

751-495



Nabíječka MOR03 + 2 akumulátory eneloop AAA, nabíjí 1-2x AAA (R03) nebo AA (R06) eneloop a NiMH akumulátory, ochrana baterií časovačem, nabíjecí proud max. AA 600 mA (x2), AAA 380 mA (x2), 110-240V, nabití 1-2 akumulátorů eneloop trvá cca 170 min.

540 Kč
479 Kč

F-TEMP F01

759-425



Flexibilní digitální teploměr, LCD displej, pružný konec teploměru, uložení poslední naměřené hodnoty, cca 100 hodin provozu s jednou baterií AG3 (1.5 V) v balení.

85 Kč
75 Kč

F-OVB-T SCART

755-186



Osvědčený miniaturní DVBT přijímač přímo do scart konektoru televizoru. Miniaturní provedení, vhodný především pro LCD a plazmové TV. Určen pro příjem volných TV stanic pozemního digitálního TV vysílání. Součástí zařízení je dálkové ovládání.

1 090 Kč
990 Kč

F-FIT TIME F25

759-448



Náramkové hodinky fitness s 25 funkcemi, měření aktuálního a průměrného pulzu, signalizace vysokého/nizkého pulzu, grafické zobrazení tréninkových zón, počítáč kalorií, výpočet spáleného tuku v gramech.

890 Kč
779 Kč

F-EDL4

759-414



Příruční samodobíjecí LED campingová lucerna s dynamem a FM rádiem.

380 Kč
329 Kč

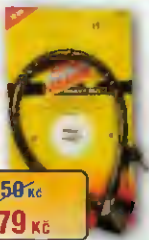
F-BAM1D03**763-418**550 Kč
479 Kč

Zámek s alarmem HD pro kola a motocykly, délka 70 cm, zvukový alarm 110 dB při přestřížení lana nebo porušení zámku, velmi odolný, speciální konstrukce kabelu z tvrzené oceli, pro vnější i vnitřní použití, napájení 2x AAA 1,5 V, baterie nejsou součástí balení.

F-BAM1D02**763-419**398 Kč
349 Kč

Zámek s alarmem pro kola a motocykly, zahradní techniku, zavazadla, délka 130 cm, zvukový alarm 120 dB při přestřížení lana z tvrzené oceli nebo porušení zámku, odolný vnější plášť s ocelovou kostrou, možnost trvalého přichycení k podlaze, napájení 1x 9 V, baterie není součástí balení.

F-SV.BICYCLE-09**759-378**150 Kč
129 Kč

Svítilna zadní červená 5x LED průměr 5 mm (10-12 cd), s držákem pro upevnění na sedlovou trubku, 4 režimy: svítí, celkově bliká, postupně bliká, vypnutí. Napájení 2x AAA (mikrotužka). Zvýšená odolnost při nešetrném zacházení. Typ XC-760T.

F-SV.CEL-HL003**759-318**165 Kč
149 Kč

Svítilna-čelovka, 2x LED bílá + 1x LED červená (10-12 Cd), napájení 3x AAA (mikrotužka).

F-SV.BICYCLE-07**759-376**195 Kč
169 Kč

Svítilna přední 4x LED 5 mm (10-12 cd), 5 držákem pro upevnění na jízdní kolo. 3 režimy: svítí, bliká, vypnutí, napájení 4 x AA (tužka). Typ XC-743.

F-SV.BICYCLE-02**759-342**160 Kč
149 Kč

Svítilna s 5x LED 5 mm (10-12 Cd), napájení 4x AAA (mikrotužka), s držákem na jízdní kolo, odolná proti stříkající vodě, 2 režimy - svícení nebo blikání, barva černá. Typ TL-701.

N-HW-12TL**731-422**125 Kč
109 Kč

Zavírací sada torxních klíčů T27H, T30H, T40H, T25H, T20H, T15H, T10H, T9H, materiál chrom-vanadiová ocel.

Pro'sKit**N-SD-2308M****731-513**750 Kč
659 Kč

Značková sada 27 ks bitů + ořechů s ráčnou a nástavci. V plastovém oboustranném pouzdře, z druhé strany kleště a šroubovák.

Pro'sKit**N-1PK-H02B****731-294**95 Kč
85 Kč

Chrom-vanadiový plochý nastavitelný montážní klíč 8" do 24 mm.

Pro'sKit**N-PK-3D16B****731-369**395 Kč
349 Kč

Sada ráčny s kloubem a bitů s nástavci. Ergonomický design, protiskluzová rukojeť, 42 bitů, kufřík. Bity na matky Chrom-Vanad, tvrdost HRC 45, bity tvrdost HRC 56. Vysoký utahovací moment 220 kgf/cm. Váha 792 g.

S-SCREENTFT-200ml**744-031**116 Kč
99 Kč

Sprej na čištění LCD displejů a TFT obrazovek. Neobsahuje rozpouštědla jako jsou alkohol, čistící benzin nebo amoniak. Obsah 200 ml, sprej.

**S-MULTIFOAM 77-400ml****744-033**125 Kč
109 Kč

Univerzální čistící pěna na keramické, kovové a plastové povrchy. Obsah 400 ml, sprej.

**S-LABEL-200ml****749-037**141 Kč
119 Kč

Přípravek Label Off 50 neutralizuje lepicí vrstvu samolepek a umožňuje jejich snadné sejmutí. Působí nejrychleji na papírové samolepky. Obsah 200 ml, sprej.

S-ANTIST100-200ml**749-039**128 Kč
99 Kč

ANTISTATIC 100 je mimořádně účinný výrobek zabírající hromadění statické elektriny vzniklé třením např. u textilií vyrobených z umělých vláken, plastů či papíru. ANTI-STATIC 100 zabírá také elektrostatickému náboji způsobit elektrický výboj nebo zažehnout požár. Obsah 200 ml, sprej.

TENOVÁ BOMBA

S-SURFACE95-200ml**744-026**99 Kč
89 Kč

Čistící přípravek pro moderní kancelář. Čistí povrchy počítačů, klávesnic, monitorů, kopírek, telefonů a podobného vybavení. Jeho hlavní výhodou oproti jiným prostředkům je, že neobsahuje žádnou vodu. Obsah 200 ml, sprej.

*Na zboží v akci se nevztahují žádné další slevy. Ceny jsou včetně DPH. Tiskové chyby vyhrazeny. Akce platí od 1. do 30. června nebo do vyprodání zásob.

ÚPLNĚ NOVÉ**www.gme.cz**

INFOLINKA 226 535 111 Po-Pá 8-16 hod.

Praha velkoobchod: Křížkova 77, 186 00 Praha 8, e-mail: praha@gme.cz
 Praha maloobchod: Thámova 15, 186 00 Praha 8, e-mail: praha.maloobchod@gme.cz
 Brno velkoobchod: Koliště 9, 602 00 Brno, e-mail: brno@gme.cz
 Brno maloobchod: Koliště 9, 602 00 Brno, e-mail: brno.maloobchod@gme.cz
 Plzeň: Dominikánská 8, 301 00 Plzeň, e-mail: plzen@gme.cz
 Ostrava: 28. října 254, 709 00 Ostrava, e-mail: ostrava@gme.cz
 Bratislava: Mlynské Nivy 58, 821 05 Bratislava, tel.: +421 220 633 403, e-mail: bratislava@gme.sk
 Wien: Brünnerstrasse 19, 1210 Wien, tel.: +43 1 27 11 256, e-mail: szage@gm-e.eu

DOMAČÍ ALARM A PRÍSLUŠENSTVÍ

Domácí zabezpečovací ústředna - kód T900

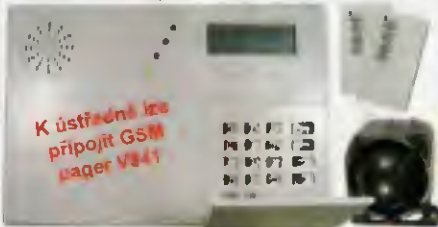

rozměry 280x190x50mm Popis:

- 51 kontrolovaných zón z toho 43 bezdrátových (433MHz)
- připojit možno jakýkoli hlásič alarmu se spínacím kontaktem (magnet.kontakty, PIR čidla, požární a plynové hlásiče...)
- výstup alarmu siréna, tiff.dialer + 4x relé s kontakty 230V/10A
- telefon.dialer na 12 telefonních čísel, zvukový záznam 10sec
- zobrazení datumu a času, archivace až 50 časů alarmu
- dálková aktivace/deaktivace a odposlech pomocí telef. linky
- dálkové ovládání pro aktivaci a deaktivaci dvou skupin zón
- klávesnice pro aktivaci a deaktivaci a veškeré nastavení
- 4 řádkový LCD displej, podsvětlená klávesnice, záložní baterie
- napájení 12V adaptérem, proud standby 60mA

Obsah sady: 1x ústředna, 1x siréna, 2x dálkové ovládání, 1x telefonní kabel, 1x adaptér 12V 2800,- / 1950,- od 3ks

PIR čidla 140°/12m nástěnné

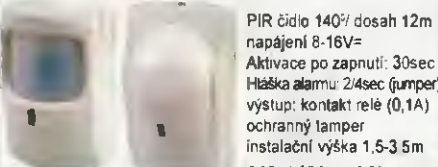

PIR čidlo 140° dosah 12m napájení 8-16V=
 Aktivace po zapnutí: 30sec
 Hláška alarmu: 2/4sec (jumper)
 výstup: kontakt relé (0,1A)
 ochranný tamper
 instalační výška 1,5-3,5m
 T910 T911 240,- / 160,- od 3ks

PIR čidlo 110°/12m nástěnné, bezdrátové - T913

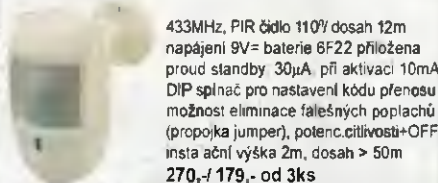

433MHz, PIR čidlo 110° dosah 12m napájení 9V= baterie 6F22 přiložena proud standby 30µA při aktivaci 10mA DIP spínač pro nastavení kódu přenosu možnost eliminace falešných poplachů (propojka jumper), potence, citlivost=OFF instalační výška 2m, dosah > 50m 270,- / 179,- od 3ks

Magnetický kontakt s bezdrátovým přenosem - kód T915

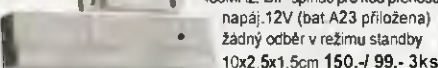

433MHz, DIP spínač pro kód přenosu napájení 12V (bat A23 přiložena) žádný odběr v režimu standby 10x2,5x1,5cm 150,- / 99,- 3ks

Detektor tříštění skla - kód T914

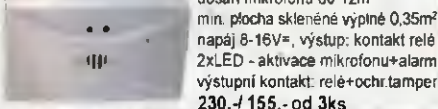

dosah mikrofonu do 12m min. plocha skleněné výplně 0,35m² napájení 8-16V=, výstup: kontakt relé 2xLED - aktivace mikrofonu+alarm výstupní kontakt: relé+ochr.tamper 230,- / 155,- od 3ks

Detektor tříštění skla a ořesů + PIR čidlo - T912

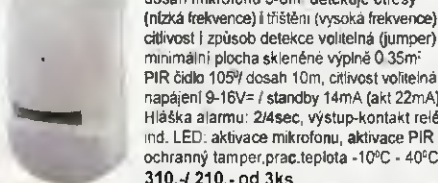

dosah mikrofonu 5-6m detekuje ořesy (nízká frekvence) i tříštění (vysoká frekvence) citlivost i způsob detekce volitelná (jumper) minimální plocha skleněné výplně 0,35m² PIR čidlo 105° dosah 10m, citlivost volitelná napájení 9-16V= / standby 14mA (akt 22mA) Hláška alarmu: 2/4sec, výstup-kontakt relé ind. LED: aktivace mikrofonu, aktivace PIR ochranný tamper,prac.teplota -10°C - 40°C 310,- / 210,- od 3ks

Hlásič požáru fotoindikační - detekuje kouř - kód T920

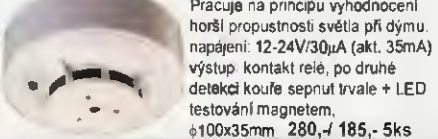

Pracuje na principu vyhodnocení horší propustnosti světla při dýmu. napájení: 12-24V/30µA (akt. 35mA) výstup: kontakt relé, po druhé detekci kouře sepnutí trvale a LED testování magnetem. ø100x35mm 280,- / 185,- 5ks

T921 Hlásič požáru ionizační-detekuje plamen 280,- / 185,- 3ks

Detektor pro LPG,svitíplyn a zemní plyn - kód T922

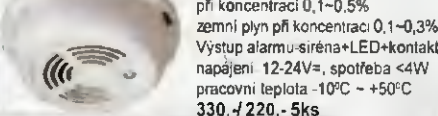

Detekuje LPG,svití a zemní plyn při koncentraci 0,1-0,5% zemní plyn při koncentraci 0,1-0,3% Výstup alarmu-siréna+LED+kontakt napájení 12-24V=, spotřeba <4W pracovní teplota -10°C ~ +50°C 330,- / 220,- 5ks

MĚNIČE 12/230, 24/230V, 24-12V

Společné parametry měničů:

Použití: spotřebiče 2 třídy (TV, videa.nabíječky, el.nádradi.)
 Výstupní napětí: 230V±10% modifikovaná nebo čistá sinusovka
 Výstupní výkon: Jmenovitý uvedený jednotlivě, spíkový je dvojnásobný
 Výstup zásuvka: 2pól.SCHUKO nebo 3pól.CZECH (G876-univerzální)
 Ochrany: proti přetížení, přehřátí -T>65°C, zkratou na výstupu, přepólování, podpětí U_{o1} <10V (20V), přepětí optická LED diodou- správná činnost převodníku akustická-U_{o1} <10 V (21V)-neplatí pro G876
 Indikace: V žádném případě nesmí dojít ke kontaktu jakékoli výstupní svorky 230V s + nebo -pólem napájení. .

UPOZORNĚNÍ: V žádném případě nesmí dojít ke kontaktu jakékoli výstupní svorky 230V s + nebo -pólem napájení. .

Kód 12(24)V= / 230V~ MC/ VC 3ks



G876 10-15V, P= 70W-MINI, 67x67x38mm/0.3kg doprodej 321,-
 G889 10-15V, P= 100W, 80x70x42mm 550,- / 370,-



G864,867 20-30V, P= 150W, 130x100x55mm/0.8kg 720,- / 485,-
 G867 10-15V, P= 150W, 130x100x55mm/0.8kg 699,- / 470,-
 G882 10-15V, P= 300W, 170x110x58mm/0.9kg 930,- / 625,-
 G883 20-30V, P= 300W, 170x110x58mm/0.9kg 960,- / 640,-



G884,885 10-15V, P= 500W, 210x120x58mm/1.2kg 1490,- / 995,-
 G885 20-30V, P= 500W, 210x120x58mm/1.2kg 1590,- / 1070,-
 G886 10-15V, P= 1000W, 235x130x82mm / 2.5kg 2750,- / 1890,-
 G888 20-30V, P= 1000W, 235x130x82mm / 2.5kg 2890,- / 1990,-



G887 10-15V, P= 1500W, 250x165x70mm/3kg 4100,- / 2790,-
 G907 10-15V, P= 2000W, 370x210x75mm/4,5kg 5390,- / 3690,-
 G908 20-30V, P= 2000W, 370x210x75mm/4,5kg 5490,- / 3790,-

Kód 12V= / 230V~ čistá sinusovka MC/ VC 3ks

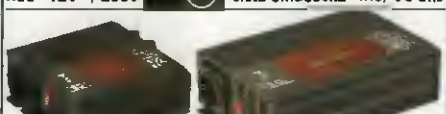

G905 10-15V, P= 300W(600W), 165x150x50mm 2690,- / 1850,-
 G906 10-15V, P= 600W(1200W), 280x150x70mm 4200,- / 2890,-



G909 10-15V, P= 1000W(2000W), 320x150x70mm 6800,- / 4690,-
 Kód Měníče 24V=12V= MC/ VC 2ks

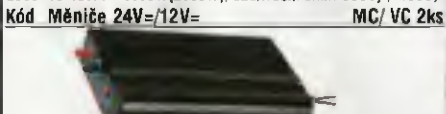

G875 20-28V= / 13,8V= 15A, 190x180x59mm 1100,- / 760,-
 Kód Měníče 12/ 15-24V pro notebooky MC/ VC 3ks

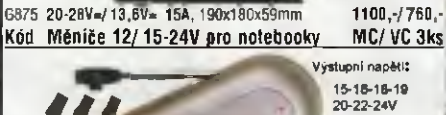

G878 3,5A 6x koncovka 130x65x25mm 395,- / 270,-
 G879 5A 6x koncovka 140x73x44mm 620,- / 420,-

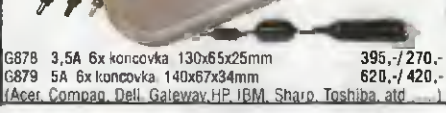

(Acer, Compaq, Dell, Gateway, HP, IBM, Sharp, Toshiba, atd)

NABÍJEČKY Pb AKUMULÁTORŮ

Nabíječky Pb akumulátorů 230V~/6-12V= 6A/8A



G790 Nabíječka 6-12V/6A s LED indikací 495,- / 340,- 3ks
 G791 Nabíječka 6-12V/8A s LED indikací 690,- / 465,- 3ks

Nabíječky Pb akumulátorů 230V~/6-12-24V= 6A/15A



G792 Nabíječ 12-24V/15A s A-metrem 1250,- / 870,- 3ks
 G796 Nabíječka 6-12V/6A s A-metrem-doprodej MC=536,-

Nabíječka Pb aku nebo zdroj 230V~/12V= 10A kód G794

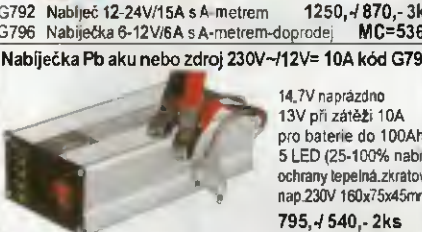

14,7V naprázdno 13V při zátěži 10A pro baterie do 100Ah 5 LED (25-100% nabíť) ochrany tepelná,zkratová nap.230V 160x75x45mm 795,- / 540,- 2ks

Nabíječka Pb aku nebo zdroj 230V~/12V= 20A kód G798



14,7V naprázdno 13V při zátěži 20A pro baterie do 200Ah 5 LED (25-100% nabíť) ochrany tepelná,zkratová nap.230V 200x100x60mm 1190,- / 799,- 2ks

Nabíječka zapouzdřených Pb aku 6/12V= 1,5A kód G793

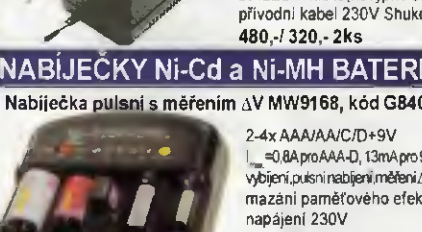

pro bezúdržbové Pb baterie 6/12V s kapacitou do 40Ah volba přepínačem červená LED - nabíjení zel.LED - nabíť(nevypne se) přívodní kabel 230V Shuko 480,- / 320,- 2ks

NABÍJEČKY Ni-Cd a Ni-MH BATERIÍ

Nabíječka pulsní s měřením ΔV MW9168, kód G840

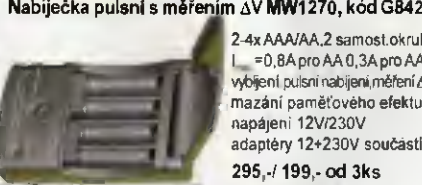

2-4x AAA/AA/C/D+9V I_{max}=0,8A pro AAA, 0,3A pro AA vybíjení,pulsní nabíjení,měření ΔV mazání paměťového efektu napájení 230V 370,- / 255,- od 3ks

Nabíječka pulsní s měřením ΔV MW1270, kód G842

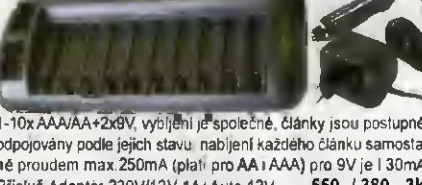

2-4x AAA/AA,2 samostat.okruhy I_{max}=0,8A pro AA,0,3A pro AAA vybíjení,pulsní nabíjení,měření ΔV mazání paměťového efektu napájení 12V/230V adaptéry 12+230V součástí 295,- / 199,- od 3ks

Nabíječka pulsní s měřením ΔV MW8998, kód G820

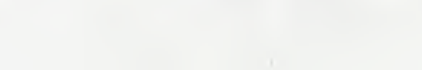

1-10x AAA/AA+2x9V, vybíjení je společné, články jsou postupně odpořádány podle jejich stavu nabíjení každého článku samostatně proud max.250mA (platí pro AA, AAA) pro 9V je 130mA Přísluř. Adaptér 230V/12V-1A+Auto 12V 550,- / 380,- 3ks

AKUŠROUBOVÁKY,VRTAČKY

Akušroubovák 4.8V s osvětlením - kód P446



Obsah sady:

- akušroubovák 4.8V 200 ot/min
- tělo z měkkého ABS
- kroučící moment 1,7Nm
- 4x Aku 1,2V/1000mAh
- koncovka pro bity s magnetem
- 40x různých bitů a otečů
- adaptér 230V pro nabíjení

340,- / 230,- od 3ks

Akušroubovák Li-Ion 3,6V s osvětlením - kód P445



Obsah sady:

- akušroubovák 3.6V 200ot/min
- kroučící moment 3Nm
- rychloupínací hlava na bity
- Li-Ion aku 3,6V/1300mAh
- nabíječka 3-5h, indikátor stavu
- LED osvětlení, otočná rukojeť
- plast. kufřík, 43ks příslušenství

695,- / 480,- od 3ks

Akuvrtačka dvourychlostní 18V - kód P453



Obsah sady:

- 1x akuvrtačka 0-350/900ot/min s regulací otáček
- dvourychlostní mechanická převodovka
- 2x akumulátor 18V/1200mAh, nabíjecí adaptér
- 16 utahovačích momentů, L-R chod
- 7x křížový+plochý bit různých rozměrů+1xnástavec pro bity
- 5x vrták do ø6mm

1100,- / 740,- od 3ks

Akuvrtačka dvourychlostní Li-Ion 10,8V - kód P455

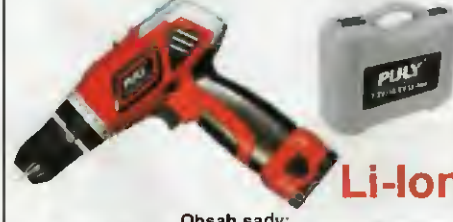

Obsah sady:

- 1x akuvrtačka 0-350/1100ot/min s regulací otáček
- dvourychlostní mechanická převodovka
- 1x akumulátor 10,8V/1300mAh Li-Ion, nabíjecí adaptér 5h.
- 16 utahovačích momentů, L-R chod
- 7x křížový+plochý bit různých rozměrů+1xnástavec pro bity
- 5x vrták do ø6mm

1690,- / 1160,- od 3ks

Sada AD-19 12V-10000ot./min-kód P105

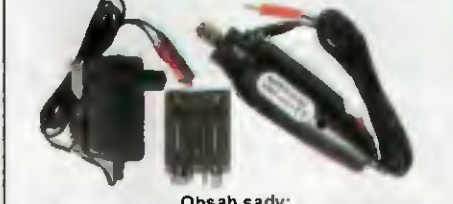

Obsah sady:

- 1x minivrtáčka 12V, 10.000ot/min (při 18V-18.000ot/min)
- 1x síťový adaptér 12V/1000mA s koncovkou 2,5mm
- 3x kleštiny do sklířidla ø1-2-4-3,2mm
- 1x vrták ø1,0mm, 1x frézka s kuličkou
- 2x brusný kamen-váleček+kotouček

210,- / 145,- od 3ks

P102 minivrtáčka bez příslušenství 99,- / 69,- od 3ks

Sada AD-1960 12V, 10000ot./min-kód P103

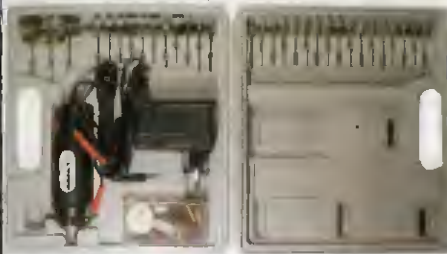

Obsah sady:

- 1x minivrtáčka 10.000ot/min s kuličkovým ložiskem
- 1x síťový adaptér 12V/400mA s koncovkami
- 5x kleštiny do sklířidla ø0,8-1-1,6-2-4-3,2mm
- 5x vrták ø0,8-1,5-2,3(2x)-3,2mm
- 21x frézka s různými tvary koncovek (válečky, kuličky...)
- 10x kameninový kotouček s různými tvary hlavicek
- 5x brusný kotouček ø22mm se stopkou pro uchycení
- 4x filcové kotoučky ø13+25mm se stopkou pro uchycení
- 2x gumový váleček ø6+13mm+ 6x smrkový nástavec
- 1x držák na ploché kotoučky+5 kotoučků
- 2x drátěný kotouček

330,- / 220,- od 3ks

Kód Sklířidla a kleštiny pro minivrtáčky MC/VC

Kód	Popis	MC/VC	Cena
P108	Sklířidlo 0,5-3,2mm nastavitelné		120,- / 88,- 3ks
P330	Kleštiny 0,8mm pro pevné sklířidlo		8,- / 5,- 10ks
P331	Kleštiny 1mm pro pevné sklířidlo		8,- / 5,- 10ks
P332	Kleštiny 1,6mm pro pevné sklířidlo		8,- / 5,- 10ks
P333	Kleštiny 2,4mm pro pevné sklířidlo		8,- / 5,- 10ks
P334	Kleštiny 3,17mm pro pevné sklířidlo		8,- / 5,- 10ks

OLOVENÉ BATERIE RIMA



Kód Olovené bezúdržbové baterie MC/VC 3ks

Kód	Popis	MC/VC	Cena
R830	6V/1,2Ah - I _{max} =18A/5s, R=60mΩ, 97x24x52mm		99,- / 69,-
R829	6V/2,8Ah - I _{max} =42A/5s, R=30mΩ, 66x97x34mm		130,- / 89,-
R831	6V/4,5Ah - I _{max} =68A/5s, R=33mΩ, 100x47x70mm		129,- / 86,-
R832	6V/7Ah - I _{max} =105A/5s, R=30mΩ, 151x34x94mm		205,- / 138,-
R833	6V/12Ah - I _{max} =180A/5s, R=15mΩ, 151x50x94mm		330,- / 220,-
R839	12V/0,8Ah - I _{max} =12A/5s, R=250mΩ, 96x25x62mm		135,- / 91,-
R840	12V/1,2Ah - I _{max} =18A/5s, R=120mΩ, 97x43x52mm		145,- / 99,-
R838	12V/2,3Ah - I _{max} =34A/5s, R=65mΩ, 178x35x61mm		240,- / 160,-
R837	12V/2,9Ah - I _{max} =45A/5s, R=25mΩ, 79x99x56mm		175,- / 125,-
R841	12V/3,2Ah - I _{max} =48A/5s, R=30mΩ, 134x67x61mm		240,- / 160,-
R842	12V/4,5Ah - I _{max} =68A/5s, R=35mΩ, 90x70x101mm		259,- / 174,-
R843	12V/7,2Ah - I _{max} =108A/5s, R=25mΩ, 151x65x93mm		395,- / 270,-
R844	12V/8Ah - I _{max} =120A/5s, R=22mΩ, 151x65x93mm		440,- / 295,-
R845	12V/12Ah - I _{max} =180A/5s, R=20mΩ, 151x99x95mm		590,- / 399,-
R847	12V/28Ah - I _{max} =280A/5s, R=11mΩ, 166x126x175		1350,- / 930,-
R848	12V/33Ah - I _{max} =330A/5s, R=10mΩ, 195x130x155		1690,- / 1190,-
R849	12V/45Ah - I _{max} =450A/5s, R=10mΩ, 197x165x170		2150,- / 1499,-
R850	12V/65Ah - I _{max} =520A/5s, R=8mΩ, 350x179x167		2790,- / 1950,-
R852	12V/75Ah - I _{max} =600A/5s, R=8mΩ, 260x169x208		3200,- / 2215,-
R853	12V/80Ah - I _{max} =A/s, R=rd, 260x169x208		3190,- / 2220,-
R854	12V/100Ah - I _{max} =800A/5s, R=5mΩ, 328x171x214		3990,- / 2750,-

Propojovač paralelních baterií SB5180, kód G890

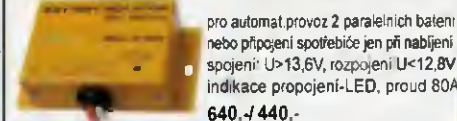

Kód Napáječe pro notebooky MC/VC 3ks:



G829	230V /16-16-18-19-20-22-24V/3,5A MW2102	690,- / 460,-
G833	230V /16-16-18-19-20-22-24V/6A MW2103	1290,- / 890,-

SOLARNÍ FOTOVOLTAICKÉ PANELE

Vyrobeny z monokrystalických (do 140W výkonu) nebo polykrystalických (nad 140W) křemíkových solárních článků s kaleným krycím sklem. Odolnost proti vodě, kroupám, sněhu a vzdušné vlhkosti. Duralový rám, tloušťka 28-50mm. Pracovní teplota -45°C + 85°C. Ochranné diody pro zamezení toku proudu mezi článkami při jejich rozdílném osvětlení. Životnost až 25let při poklesu účinnosti o 20%. Certifikáty TÜV IEC61215 a IEC61730. Vyrobeno v Číně v licenci firmy Powerbags AG.

Kompletní datasheety na www.hadex.cz

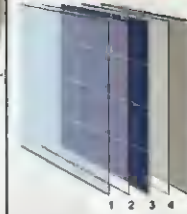

Skladba všech solar.panelů

- 1- kalené krycí sklo
- 2- izolační E.V.A.folie
- 3- solární články
- 4- izolační E.V.A.folie
- 5- 3vrstvá základní deska

Kód 12V panely z monokrystalického Si MC/VC 2ks

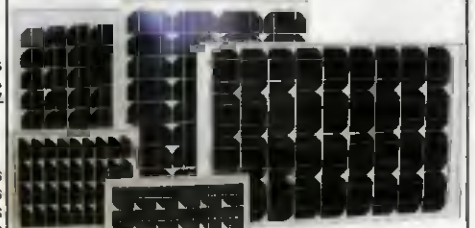

G950	5W Imp=0,285A, Isc=0,315A, 400x176x34mm	890,- / 580,-
G893	6W Imp=0,34A, Isc=0,36A, 400x175x28mm	1100,- / 790,-
G951	10W Imp=0,57A, Isc=0,63A, 383x299x34mm	1790,- / 1190,-
G899	10W Imp=0,57A, Isc=0,61A, 360x300x28mm	1880,- / 1325,-
G952	15W Imp=0,86A, Isc=0,95A, 522x299x34mm	2490,- / 1690,-
G953	20W Imp=1,14A, Isc=1,27A, 662x299x34mm	3100,- / 2100,-
G954	30W Imp=1,55A, Isc=1,74A, 633x427x34mm	4300,- / 2990,-
G955	40W Imp=2,27A, Isc=2,54A, 645x542x34mm	5400,- / 3850,-
G910	40W Imp=2,27A, Isc=2,43A, 670x540x28mm	5500,- / 3930,-
G956	50W Imp=2,48A, Isc=2,81A, 719x555x34mm	6800,- / 4790,-
G911	55W Imp=2,84A, Isc=3,04A, 800x550x35mm	7500,- / 5560,-
G957	85W Imp=4,71A, Isc=5,29A, 1217x555x35mm	11000,- / 8150,-
G960	140W Imp=7,95A, Isc=8,41A, 1482x767x35mm	17990,- / 13560,-

Společné parametry pro solární panely z monokrystalického Si

Voc = 21,8 - 23,8V (max napětí naprázdno)
Vmp = 17,6 - 19,0V (max napětí při nominální zátěži)
Imp = max proud při nominální zátěži, Isc = max proud nakrátko

Kód Panely z polykrystalického Si MC včetně DPH:

Panely 190-280W se objednávají s dodací lhůtou 5týdnů



G965	190W Voc=29,2V, Imp=8,08A, Vmp=23,5V, Isc=8,41A, 1324x992x50mm/15,6kg	MC=16990,-
G966	210W Voc=32,83V, Imp=8,3A, Vmp=27,54V, Isc=8,41A, 1482x992x50mm/17,8kg	MC=18900,-
G967	250W Voc=43,88V, Imp=7,12A, Vmp=35,2V, Isc=8,41A, 1956x992x50mm/23kg	MC=22900,-
G968	280W Voc=43,88V, Imp=7,63A, Vmp=36,72V, Isc=7,63A, 1956x992x50mm/23kg	MC=25650,-

Kód Solární regulátory 12V (24V) MC/VC 3ks

G900	CML05 pro panely do 55W, 80x100x32mm	785,- / 580,-
G901	CX10 pro panely do 120W, 89x90x39mm	1405,- / 1050,-
G903	CX20 pro panely do 240W, 89x90x39mm	1985,- / 1450,-
G913	CX40 pro panely do 480W, 89x90x39mm	3122,- / 2350,-
G915	CX USB komunikační rozhraní k regulátorům CX	1700,-

R-C METR PRO SMD



VA505A - V&A kód R173

displej rozsah 2999
 odpor 0,3-30-300kΩ-3-30MΩ±1% +5digit
 kapacita 3-30-300nF-3-30-300µF-3-30mF±3% +5digit
 Autoscan rozsah 0-3MΩ / 400pF-300µF
 pinzeta pro měření SMD, test diod, auto off, indikace Low battery

MC=870,- VC=595,- od 3ks

BeeHive4+ EXTREMĚ RYCHLÝ MULTI PROGRAMÁTOR

- 18 univerzálních pin-driverů, ně su potřebné adaptéry pre obvody v puzdrach DIL
- pripojenie k PC - USB port
- záruka - 3 roky
- podpora ISP

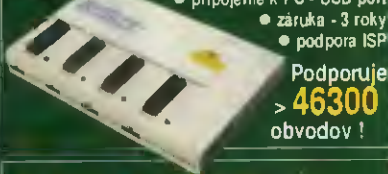

Podporuje
> **46300**
obvodů !

BeeProg+ EXTREMĚ RYCHLÝ UNIVERZÁLNÍ PROGRAMÁTOR

- extrémně rychlý programátor
- konektor pre ISP
- dualne pripojenie k PC: - USB port - printer port
- záruka - 3 roky



Podporuje
> **46500**
obvodů !

SmartProg2 UNIVERZÁLNÍ PROGRAMÁTOR s možností ISP

- výkonný a rychlý univerzální programátor
- pripojiteľnosť k PC: USB port
- konektor pre ISP
- záruka - 3 roky



Podporuje
> **22200**
obvodů !

T31prog2

- výkonný a rychlý programátor MCS51 a Atmel AVR
- konektor pre ISP
- pripojiteľnosť k PC: USB port
- možnost dodatocného upgrade na SmartProg2

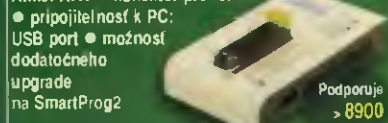

Podporuje
> **8900**
obvodů !

PHProg2

- výkonný a rychlý servisní programátor mikroprocesorů Microchip™ PIC
- konektor pre ISP
- pripojiteľnosť k PC: USB port
- možnost dodatocného upgrade na SmartProg2



Podporuje
> **8600**
obvodů !

MEMProg2

- výkonný a rychlý programátor pamati
- konektor pre ISP
- pripojiteľnosť k PC: USB port
- možnost dodatocného upgrade na SmartProg2

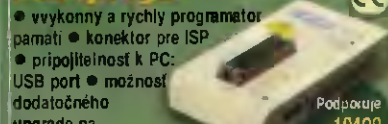

Podporuje
> **10400**
obvodů !

MEMProg2L

- pripojiteľnosť k PC: LPT
- programátor pamati do 32 pinů



Dodava ELNEC s.r.o.
Jana Brittu 5
SK 480 07 Priesor
tel. 051 77 343 24
fax 051 77 32 07, e-mail: elnec@elnec.sk www.elnec.sk

CIGLER SOFTWARE, a.s. (servis a zastupenie pre ČR)

Postisovo nám. 12, 612 00 Brno, tel. 5 4952 2511,
fax 5 4952 25 77, eShop: http://shop.elnec.cz

FANDA elektronik s.r.o., Těchická 475/22, 73535 Horní Suchá,
tel. 603 531 605, fax 59 642 58 19, elnec@fanda.cz

HW U Pily 103/3, 143 00 Praha 4, info@hw.cz
tel. 241 402 940, fax 222 513 833, www.hw.cz

Ryston electronics s.r.o., Modřanská 621/72, P.O. Box 13
143 00 Praha 4, tel. 225 272 111, fax 225 272 211

S.O.S. electronic s.r.o., Pri pracharni 16, 040 11 Košice
tel. 055/786 04 10-16, fax 055/786 0445

LSD 2000

český návrhový systém
pro elektroniku
nová verze 6:

- editor schematických značek a schémat
- editor patič a plošných spojů
- automatický návrh spojového obrazce
- tisk - PostScript - (Extended) Gerber
- NC vrtačky - fréžky - osazovací automaty
- PCL - HPGL - DXF - BMP - WMF

Ing. Zdeněk Mysliveček
tel. 005 438 780

Ing. Tomáš Orel
e-mail: ls2000@lsd2000.cz

www.lsd2000.cz

Robotika - stavebnice, čidla
motory, převodovky, PicAxe

www.snailinstruments.com/pe

www.panelovameridla.cz

... jednoduše, levně, na míru ...

Nové konektory a součástky
z území bývalého SSSR

Naše provize pouze 5%

I-net: www.L-i.cz,
E-mail: info@L-i.cz

tel.: 499 829 640, fax: 499 829 649
mobil: 605 567 231, 776 567 261

Plošné spoje rychle, levně, kvalitně

Zhotovíme jedno i dvojstranné pl. spoje dle časopisů AR, KTE i dle vlastních předloh. Běžné dodací lhůty týden až 10 dnů. Po domluvě i express do 24 hodin.

ELEKTRO SOUND

Borská 33, 301 00 Plzeň

tel/fax: 377326701 mobil: 603264981

www.elektrosound.cz e-mail: obchod@elektrosound.cz

FORMICA.cz

Systém pro návrh desek plošných spojů

Distributor: T.E.I. Ing. Aleš Hamáček
tel.: 603 540 067; fax: 371 725 588

http://www.formica.cz

24

Výroba DPS do 24 hod

- oboustranné DPS
- nestandardní tvary DPS (např. kruhové)
- fotocestou max. 130x130 mm
- frézováním 150x250 mm
- gravírování předních panelů

Informace: www.abetec.cz/sluzby

OPTOELEKTRONICKÁ ČIDLA A ZÁVORY

INFRA ZÁVORY 12m
REFLEX. ZÁVORY 5m
DIFUZNÍ ČIDLA 1,2m
INDUKČNÍ ČIDLA 6mm

PROGRAMOVATELNÁ ČIDLA A ZÁVORY

Použití: kontrola osob, předmětů, rozměru, ochrana objektů

REHABILITACNÍ A MASAŽNÍ PŘÍSTROJE



e-mail: srb@elfa.cz

Řečice 22
388 01 BLATNÁ

http://www.elfa.cz

tel. fax 383 423 652

KONEKTORY - BRNO, s.r.o.

Musilova 1, 614 00 BRNO
tel. + fax: 541 212 577

www: konektor.cz

e-mail: brno@konektor.cz

GSM komunikátor µGATE

Nejmenší a nejlevnější GSM komunikátor na trhu - dva konfigurovatelné vstupy, dva výstupy pro přímé připojení výkonových relé. Volá nebo odesílá sms. Ovládání sms zprávami nebo prozvoněním. Spolehlivý prostředek pro přenos informací na váš mobilní telefon. Ideální pro vestavu do libovolných zařízení, pro zabezpečení prostor, k přenosu informací od různých strojů a zařízení. Rozměry jen 43 x 43mm! Možnost použití jako malou zabezpečovací ústřednu. Svými rozměry a cenou znamená revoluci na trhu s GSM komunikátory! Jednodušší už to být nemůže! Stačí vložit SIM kartu, připojit napájení a poslat jednu konfigurační sms zprávu... a zařízení je připraveno k činnosti.

PODROBNOSTI NA
www.flajzar.cz

AKČNĚ
2999,-

GSM komunikátor SIP600-USB



Nová, zmodernizovaná verze oblíbeného GSM komunikátoru řady SIP300. Je vybaven USB portem pro snadnou konfiguraci všech funkcí. Odesílá SMS, volá, pět univerzálních vstupů, tři výstupy, dálkové měření teploty, termostat, možnost aktualizace firmwaru přes USB... Obsahuje tři expanzivní konektory, umožňující připojení výkonových relé, hlasových modulů, přijímače dálkového ovládání, externí teplotní čidla, zákaznické nádstavbové moduly apod. Snadné nastavení komunikátoru pomocí našeho nového propájecího programu G-LINK.

obj. č.: SIP600-USB
4500,-

již v
prodeji

GSM zásuvka ŽÁN

Jednoduché zařízení GSM pro dálkové ovládání spotřebičů (zapínání, vypínání, restartování). Zásuvka se do běžné zásuvky 230V. Pomocí SMS zprávy nebo pouhým bezplatným prozvoněním můžete ovládat připojený spotřebič. Zabudované tepelné čidlo navíc umožňuje funkci měření teploty a termostatu. Obsahuje držák pro vložení SIM karty a spínač pro manuální ovládání nebo reset zařízení. Není třeba žádné složité nastavování, stačí vložit SIM kartu a zasunout do zásuvky. Najde uplatnění např. pro spolehlivé řešení ovládání el. topení, restart PC serveru, ovládání el. pohonů vrat, zavor, dveří, ...

skvělá
цена

obj. č.: ŽÁN
2999,-

Mikromoduly pro VF dálkové ovládání



Miniaturní moduly, které vám usnadní realizaci dálkových ovládaní. Vemte si libovolnou krabičku, která vám vyhovuje rozměry, designem a použitelností, doplňte tlačítka, která vám vyhovují. Dovnitě umístíte jednoduchým přilepením náš miniaturní vysílací modul a připojíte tlačítka. Máte dálkové ovládání podle vašich představ, ve vašem designu, s velkým dosahem a vysokou spolehlivostí.

MTX1, MTX2 - subminiaturní modul vysílače s dosahem až několik set metrů. Šest vstupů pro libovolná bezpotenciálová tlačítka, kontakty relé, optočluny... Napájení 3 až 12V (3V baterie CR2032 u modelu MTX2), zadatelitelný klidový odběr (cca 5uA), ideální pro napájení z baterie. Možnost nastavení několika pracovních režimů.

MRX1 - univerzální modul přijímače se šesti výkonovými tranzistorovými výstupy. Přijímá signály z vysílačích modulů MTX1 a MTX2. Jeden modul MRX1 se umí naučit až 15 vysílačích modulů. Napájení 7 - 24V. Možno nastavit pracovní režim.

MTX1 ... 350,- MTX2 ... 399,- MRX1 ... 499,-

moderní
řešení

Digitální termostat -30°C až +150°C

Nová konstrukce digitálního termostatu s teplotním čidlem Dallas. Čtyřmístný LED displej s výškou číslic 14mm, napájení 12V, výstupní relé s přepínacím kontaktem 250V/5A. Řízeno mikroprocesorem, možnost nastavení horní, dolní meze, režim topení/chlazení. Rozměry 82x51mm, deska displeje 82x29mm. Øelika kabelu k čidlu až 10 metrů. Není nutná kalibrace! Možno doobjednat krabičku s plexi.



NOVÁ
stavba

obj. č.: 1628
990,-

Triakový regulátor

Fázová triaková regulace 0 až 99%. Vhodná pro indukční zátěž, regulaci motorů, osvětlení, topení... Napájení 230V, proud max. 6A (bez chladiče max. 2A), rozměry desky 50 x 50mm. Chladič pro větší proud než 2A lze dokoupit.

Jedná se o elektronickou stavebnici, která stejně jako všechny ostatní stavebnice v této inzerci obsahuje kompletní sadu součástek, plošný spoj a návod, popřípadě další prvky dle specifikace.

NOVÁ
stavba

obj. č.: 1628
199,-

Ultrazvukový odpuzovač kun



Toto zařízení vysílá v nepravidelných intervalech pipavé tóny v ultrazvukové oblasti s frekvencí 20 - 30kHz. Díky tomu je odpuzovač obzvláště účinný, protože je vyloučeno, aby si na něj zvykla zvířata. Napájecí napětí 11 - 15V / 2mA. Odpuzovač se automaticky zapne po zapnutí zapalování, to však neomezuje oblast jeho využití pouze na automobily. Rozměry 72x50x28mm.

obj. č.: 2017
449,-

praktický
výrobek

Elektrický lapač hmyzu

Nepoužívá žádné chemikálie a nepracuje na akustickém principu. Je tedy velmi vhodný pro použití v obytných prostorech. Napájení 230V, provedení s modrou UV-A zářivkou 3W, rozměry 210 x 105 mm.

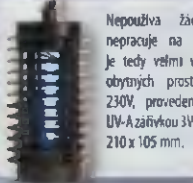

obj. č.: 2017
332,-

Obvody pro bezdrátové zvony

Kódér a dekódér bezdrátového zvonku I s generátorem příjemného Gongu. Stačí připojit přijímač modul a na výstup, přes spínač tranzistor, reproduktor. Dosah s vř. moduly RT14 (vysílač) a RX434ASK2 (přijímač) až několik set metrů!

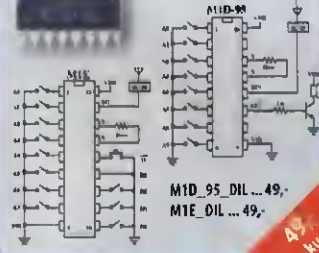

obj. č.: 2017
49,-
M1D_95_DIL ... 49,-
M1E_DIL ... 49,-

Široká nabídka přístupových systémů

V naší nabídce naleznete velké množství přístupových systémů za velmi příznivé ceny. Můžete vybírat mezi modely vhodnými pro venkovní nebo vnitřní použití, s integrovanou čtečkou RFID karet (přívěšků) případně snímačem otisku prstů. Zvolit můžete také možnost horového zařízení nebo stavebnice. Kompletní sortiment přístupových systémů, včetně zabezpečovací techniky, čidel a snímačů naleznete na www.flajzar.cz.



1190,-

Automatika pro zapínání světla

ARS01 zajistí dle vyhlášky ministerstva dopravy automatické rozsvícení světla automobilu po nastartování vozidla a jejich zhasnutí po vypnutí motoru. Funkci automatického zapnutí světla lze vyřadit pomocí připojeného vypínače. Zařízení má v klidovém stavu nulový odběr a proto nijak nezatěžuje baterii automobilu. ARS01 je opatřen čtyřpinovým konektorem pro ovládací signály a dvojicí kontaktů „faston“ pro připojení k vypínači světlometů. Napájecí napětí - 9 až 15V DC, max. zatížení kontaktů relé - 30A, provozní teplota - 40 až +85°C.



praktický
výrobek

obj. č.: ARS01
499,-

DÁREK

Při objednávce zboží v minimální hodnotě 1500 Kč od nás obdržíte malou pozornost - dárek v podobě solární LED svítilny. Jedná se o velmi praktický výrobek, bez nutnosti výměny baterie a nabíjení, navíc se třemi vysoké svítivými LED diodami. Svítilna je kvalitně zpracovaná s příjemným pogumovaným povrchem. Běžná cena 99 Kč. Akce platná do 30. 6. 2009.



vysoká
svítivost

obj. č.: KS2
99,-

NOVÝ KATALOG FLAJZAR 2009

Připravili jsme pro vás nový katalog, obsahující mnoho novinek z našeho sortimentu, zejména zabezpečovací a kamerové techniky, videotechniky, stavebnic, LED diod a v neposlední řadě GSM komunikátorů.



50,-

Přímý přenos z čípiho hnízda

Sledujte přímý přenos z čípiho hnízda na komíně naší firmy. Čápi se sem vrací pravidelně již několik let. Minulý rok přivedli na svět dvě mláďata. Přenos z komína na www.flajzar.cz.



Naše nabídka

Katalogy
Audio a video
Auto HiFi
Autotechnika a doplňky
Baterie, akumulátory, nabíječky
Elektronické součástky
Elektronické stavebnice
Hobby a volný čas a zdraví
Hodiny a meteostanice
Kancelářská technika
Měřicí přístroje
Modely
Napájecí zdroje a měniče
Nářadí a pájecí technika
Osvětlení
PC technika
Světlo & Zvuk & DJ
Technika pro dům a zahradu

Měřiče kvality vody



7120126 PH-metr PH5011A
7120127 Měřič vodivosti vody
7120128 Digitální měřič TDS
7120129 Digitální měřič radonu

Něco pro domácnost



4730416 Proudový chránič 16 A
4730506 LED sprcha měnící barvu
4730039 Měřič spotřeby energie
4730458 Nabíječka IPC-1L

Něco pro elektroniky



4806037 Ruční osciloskop 10MS/s
4806039 Ruční osciloskop 40MS/s
7120081 Digit. klešťový multimetr
7120078 Digitální multimetr FK17B

Moderní osvětlení



4730479 LED pásek červený
4730482 LED pásek modrý
4730483 LED pásek zelený
4730487 LED pásek bílý
...a mnoho dalších

Kontakt

FK technics spol. s r. o.
Koněvova 1883/62, 130 00 Praha 3
tel.: 222 712 421
fax: 222 591 593
www: shop.fkt.cz
Zásilková služba:
tel.: 222 580 277
e-mail: zs@fkt.cz
Velkoobchod:
tel.: 222 712 421
e-mail: velkoobchod@fkt.cz

Elektronické součástky



1500155 Tranzistor bipolární, NPN
1500343 Zenerova dioda 2W 5%
1526314 Diodový můstek do 1A
1512521 Transformátor toroidní

Nářadí pro techniky



4806113 Ráčna s nástavci (18ks)
4809003 Ráčny s nástavci (60ks)
4806102 Profesionální šroubováky
4812973 Sada mini šroubováků

Kompletní sortiment najdete na
shop.fkt.cz

OBJEDNÁVKA ČASOPISOV, CD A DVD PRE SLOVENSKÚ REPUBLIKU NA ROK 2009

Objednajte si predplatné u Magnet Press Slovakia a získate mimoriadne zľavy!!!
Spolu s predplatným získate navyše výraznú zľavu na nákup CD a DVD

ČASOPISY

	Predplatné 12 čísiel	Predplatné 6 čísiel	Objednávka od čísla	Množstvo
A Radio Praktická elektronika	900,- Sk / 29,87 €	460,- Sk / 15,27 €		
A Radio Konstruktční elektronika		348,- Sk / 11,55 €		
Amatérské Radio	744,- Sk / 24,70 €	382,- Sk / 12,68 €		

Časopisy zasielajte na adresu:

Priezvisko a meno / Firma

Adresa

Firma (IČO, IČ pre DPH, tel./fax, e-mail)

Objednávku zašlite na adresu:

Magnet Press, Slovakia s.r.o., P.O.BOX 169, 830 00 Bratislava

tel./fax: 02 6720 1931 - 33, e-mail: predplatne@press.sk



OBJEDNÁVKA CD A DVD PRE SLOVENSKÚ REPUBLIKU NA ROK 2009 CD+DVD

	Cena	Množstvo	Cena pre predplatiteľa	Množstvo
Sada 3 CD 1987 - 95	1150,- Sk / 38,17 €		960,- Sk / 31,87 €	
CD Amatérské Radio 1996 - 98	290,- Sk / 9,63 €		290,- Sk / 9,63 €	
CD ročník 1996	350,- Sk / 11,62 €		240,- Sk / 7,97 €	
CD ročník 1997	350,- Sk / 11,62 €		240,- Sk / 7,97 €	
CD ročník 1998	350,- Sk / 11,62 €		240,- Sk / 7,97 €	
CD ročník 1999	420,- Sk / 13,94 €		290,- Sk / 9,63 €	
CD ročník 2000	420,- Sk / 13,94 €		290,- Sk / 9,63 €	
CD ročník 2001	420,- Sk / 13,94 €		290,- Sk / 9,63 €	
CD ročník 2002	420,- Sk / 13,94 €		290,- Sk / 9,63 €	
CD ročník 2003	420,- Sk / 13,94 €		290,- Sk / 9,63 €	
CD ročník 2004	420,- Sk / 13,94 €		290,- Sk / 9,63 €	
CD ročník 2005	420,- Sk / 13,94 €		290,- Sk / 9,63 €	
CD ročník 2006	420,- Sk / 13,94 €		290,- Sk / 9,63 €	
CD ročník 2007	420,- Sk / 13,94 €		290,- Sk / 9,63 €	
CD ročník 2008	bude upresnená		bude upresnená	
DVD 44 ročníkov 1952 - 95	1980,- Sk / 65,72 €		1380,- Sk / 45,81 €	

CD, resp. DVD zašlite na adresu:

Priezvisko a meno / Firma

Adresa

Firma (IČO, IČ pre DPH, tel./fax, e-mail)

Objednávku zašlite na adresu:

Magnet Press, Slovakia s.r.o., P.O.BOX 169, 830 00 Bratislava

tel./fax: 02 6720 1951 - 53, e-mail: knihy@press.sk

Knihy nakladatelství HEL

Elektronika tajemství zbavená

Každá kniha pětidílného souboru se zabývá jedním uzavřeným tématem, takže tvoří samostatný díl. Ideální jako doplněk pro kroužky elektroniky, jako inspirace pro výuku středních průmyslových škol atd.

Celá edice
za zvýhodněnou cenu
<http://shop.ben.cz/121945>

499 Kč

Knihy 1:

Pokusy se stejnosměrným proudem

208 stran A5, 168 Kč
Adresa knihy na [www:](http://shop.ben.cz/120933)
<http://shop.ben.cz/120933>

Knihy 2:

Pokusy se střídavým proudem

208 stran A5, 168 Kč
Adresa knihy na [www:](http://shop.ben.cz/120948)
<http://shop.ben.cz/120948>

Knihy 3:

Pokusy s číslicovou technikou

208 stran A5, 168 Kč
Adresa knihy na [www:](http://shop.ben.cz/120953)
<http://shop.ben.cz/120953>

Knihy 4:

Pokusy s optoelektronikou

208 stran A5, 168 Kč
Adresa knihy na [www:](http://shop.ben.cz/120954)
<http://shop.ben.cz/120954>

Knihy 5:

Pokusy s operačními zesilovači

208 stran A5, 168 Kč
Adresa knihy na [www:](http://shop.ben.cz/120955)
<http://shop.ben.cz/120955>

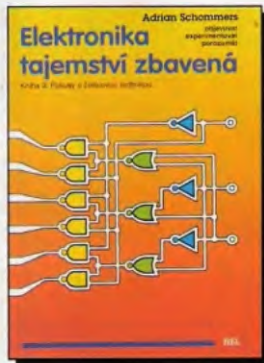

304 zajímavých zapojení – 1. díl

208 stran A5, 147 Kč
Adresa knihy na [www:](http://shop.ben.cz/120962)
<http://shop.ben.cz/120962>

304 zajímavých zapojení – 2. díl

224 stran A5, 158 Kč
Adresa knihy na [www:](http://shop.ben.cz/121039)
<http://shop.ben.cz/121039>

305 zajímavých zapojení – 1. díl

226 stran A5, 136 Kč
Adresa knihy na [www:](http://shop.ben.cz/120856)
<http://shop.ben.cz/120856>

305 zajímavých zapojení – 2. díl

224 stran A5, 147 Kč
Adresa knihy na [www:](http://shop.ben.cz/120878)
<http://shop.ben.cz/120878>

Hledání a odstraňování poruch

Měření a testování v počítačové a číslicové technice

<http://shop.ben.cz/121078>

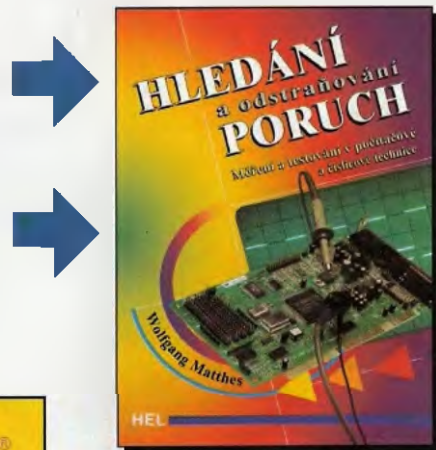
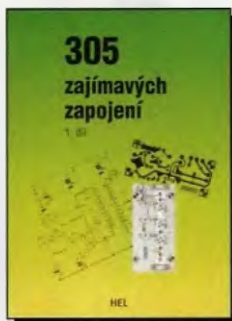
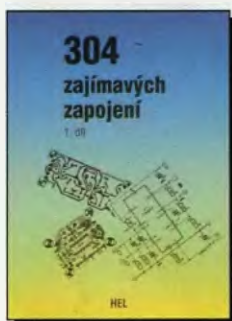

Edice 300 zajímavých zapojení

je skutečně podnětná inspirace pro konstruktéry :-)

Knihy nakladatelství HEL koupíte ve všech
prodejních místech BEN – technická literatura

TECHNICKÁ
LITERATURA
BEN

<http://shop.ben.cz>

Výprodej součástek za poloviční ceny

displeje a unikátní polovodiče SMD, jinak těžko sehnatelné

Kontakt: www.volny.cz/hezky.den



Novinky

Využijte možnosti osobního odběru za internetové ceny



Adresa knihy na [www:](http://shop.ben.cz/180052)
<http://shop.ben.cz/180052>



Adresa knihy na [www:](http://shop.ben.cz/180053)
<http://shop.ben.cz/180053>

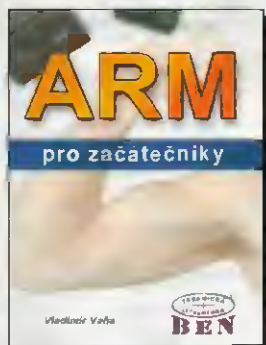

Adresa knihy na [www:](http://shop.ben.cz/121300)
<http://shop.ben.cz/121300>



Ročenka 2009
ROZHLAS TELEVIZE
opět na
našich prodejnách



Adresa knihy na [www:](http://shop.ben.cz/121304)
<http://shop.ben.cz/121304>

Totální výprodej

za extrémně nízké ceny



<http://shop.ben.cz/180003>



<http://shop.ben.cz/180004>



<http://shop.ben.cz/180022>

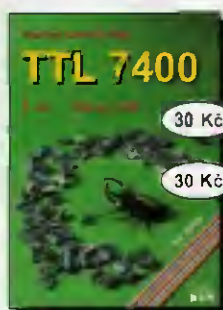

<http://shop.ben.cz/180034>
<http://shop.ben.cz/180039>



<http://shop.ben.cz/121086>



<http://shop.ben.cz/120807>



<http://shop.ben.cz/110750>



<http://shop.ben.cz/112896>



<http://shop.ben.cz/111105>



<http://shop.ben.cz/130211>



<http://shop.ben.cz/120988>



<http://shop.ben.cz/110772>
<http://shop.ben.cz/110773>



<http://shop.ben.cz/111502>

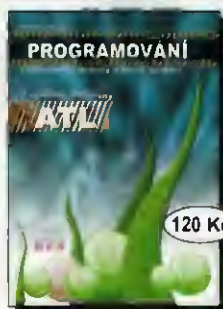

<http://shop.ben.cz/112683>



<http://shop.ben.cz/112852>



<http://shop.ben.cz/140437>



<http://shop.ben.cz/140367>



<http://shop.ben.cz/111272>

Prodejní místa nakladatelství BEN – technická literatura:

centrála: Věšínova 5, 100 00 PRAHA 10, fax 274 822 775 (pouhých 200 m od stanice metra „Strašnická“)
zásilková služba tel. 274 820 411, 274 816 162, prodejna a distribuce tel. 274 820 211, 274 818 412
PLZEŇ, sady Pětatřicátníků 33, tel. 377 323 574 OSTRAVA, Československá 17, tel. 596 117 184
BRNO, Veveří 13, tel. 545 242 353 Internet: <http://www.ben.cz>, e-mail: knihy@ben.cz

SK: ANIMA, Slovenskej jednoty 10, 040 01 Košice, tel./fax (055) 601 1262, www.anima.sk, anima@anima.sk

TECHNICKÁ
LITERATURA
BEN

Vědecká, technická a počítačová literatura pod jednou střechou

**PRAKTICKÁ
ELEKTRONIKA**
A Radio

RADIO KONSTRUKČNÍ
ELEKTRONIKA
A Radio

RADIO

OBJEDNÁVKA PRO ČESKOU REPUBLIKU NA ROK 2009

Zajistěte si předplatné u naší firmy AMARO a získáte své tituly až o 10 Kč/ks levněji!!!
Spolu s předplatným navíc získáváte výraznou slevu na nákup CD ROM a DVD

Titul	Předplatné 12 čísel	Předplatné 6 čísel	Objednávku od č.:	Množství
Praktická elektronika A Radio	600,-- Kč	300,-- Kč		
Konstrukční elektronika A Radio		222,-- Kč		
Amatérské radio	504,-- Kč	252,-- Kč		

Tituly prosím zasílat na adresu:

Příjmení Jméno

Adresa

Organizace doplní název firmy, IČO, DIČ, Tel./fax/e-mail

Objednávku zašlete na adresu: Amaro spol. s r. o., Zborovská 27, 150 00 Praha 5, tel./fax: 257 317 313; e-mail: odbyt@aradio.cz



Titul	Cena	Množství	Cena pro naše předplatitele	Množství
CD ROM AR 1996 - 98	220,-- Kč		220,-- Kč	
CD ROM PE a KE ročník 1996, 1997, 1998	po 290,-- Kč		po 170,-- Kč	
CD ROM ročník 1999, 2000, 2001, 2002	po 350,-- Kč		po 220,-- Kč	
CD ROM ročník 2003, 2004	po 350,-- Kč		po 220,-- Kč	
CD ROM ročník 2005	350,-- Kč		220,-- Kč	
CD ROM ročník 2006	350,-- Kč		220,-- Kč	
CD ROM ročník 2007	350,-- Kč		220,-- Kč	
CD ROM ročník 2008 (březen 2009)	350,-- Kč		220,-- Kč	
DVD AR ročníky 1952 - 1995	1650,-- Kč		1150,-- Kč	

Tituly prosím zasílat na adresu:

Příjmení Jméno

Adresa

Organizace doplní název firmy, IČO, DIČ, Tel./fax/e-mail

Objednávku zašlete na adresu: Amaro spol. s r. o., Zborovská 27, 150 00 Praha 5, tel./fax: 257 317 313; e-mail: odbyt@aradio.cz



Trocha parádivé marnivosti?

Jistě jste se někdy setkali s tím, jak manželé doprovázející v obchodních domech své „lepší já“, tedy manželku, museli vyslechnout nadšené výkřiky stylu „No podívej, ty xxx jsou tak krásné, ty musím mít!“ Za xxx si

Dá se říci, že pro většinu mužů – manželů jsou rodinné nákupy traumatem, dokonce větším než obezita.

Co takto vzít naše drahé polovičky do prodejen GM Electronic a podobně jako ony projevo-

a otvory pro kontrolky a spínače. V příslušenství jsou spojovací šroubky. Samozřejmě si krabičky můžeme upravit vyvrtáním děr na přichycení DPS. Je však velmi výhodné, že pohledové větrací otvory a otvory pro spínače jsou strojově vyrobené s precizní přesností a ušetří nám nepříjemnou mechanickou práci. Krabičky



obr. 1



obr. 2



obr. 3

dosadíte cokoliv ze své zkušenosti. Zpravidla to bývá blůzička, šatičky, plavečky, prádélko, kosmetika, decentní šperky nebo jiná ženě potřebná nesmyslnost, bez které se normální chlap obejde. A téměř výhradně takové nadšení projevují mladé manželky či milenky. Ještě jsem neviděl, že by se podobně rozplývala babička nad soupravou pro čištění umělého chrupu nebo

vat nadšení u vitrin se zbožím z technického oboru? A věru, bastlíř se má nad čím rozplývat. Třeba kovové přístrojové krabičky. My starší pamatujeme doby, kdy jsme krabičky na výrobky museli vyrábět podomácku, nebo

jsou tvarově i rozměrově rozmanité. U-KK07-102 (obr. 2) skl.číslo 072-200 v ceně Kč 156,- má rozměry 104 x 70 x 172 mm. U-KK07-231 (obr. 3) skl. číslo 072-201 v ceně Kč 289,- je o rozměrech 235 x 70 x 217 mm. Pro větší konstrukce se nabízí U-KK09-455 (obr. 4) skl.číslo 072-203 v plochém tvaru 438 x 83 x 280 mm

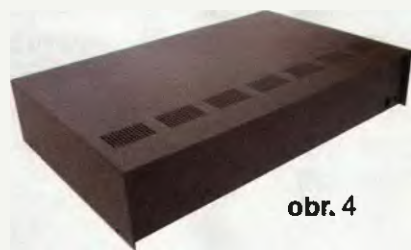

obr. 4

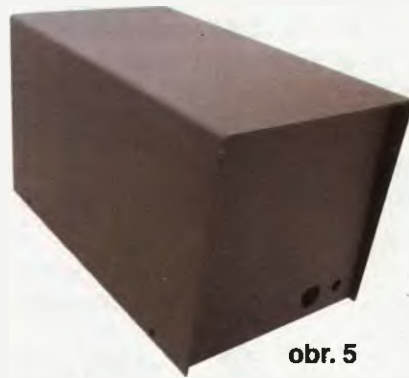

obr. 5



obr. 6

nad mopem. A nikdy jsem také neviděl mladou dámu, jak se podobně rozplývá nad kabanosem, bůčkem, basou piv, rybářskými pruty, pneumatikou, diferencíálem do auta, o párovaných tranzistorech nemluvě, tedy nad mužskými nezbytnostmi. Pochopitelně k xxx patří i yyy. A za yyy si dosadíte výhradně mužovu peněženku, tam nějde o neznámou.

jsme nechali konstrukci „nahatou“ s tím, že „jednou“ ji oblékne. „Jednou“ se často změnilo na „nikdy“.

Líbivé plechové šatečky pro naše výrobky představují například krabičky řady U-KK. Jsou vyrobeny z ocelového plechu síly 1,2 mm. Sestávají ze dvou dílů ve tvaru U (obr. 1), černě lakovaných. Mají lisované větrací otvory

v ceně Kč 630,-. Bez větracích otvorů je typ U-KK12-120 (obr. 5) skl. číslo 072-204 s rozměry 119 x 124 x 217. U-KK12-231 (obr. 6) skl.číslo 072-205 v ceně Kč 310,- má větrací otvory na čele i na víku a velikost 234 x 124 x 217 mm.

Pro menší konstrukce jsou vhodné krabičky řady U-AH. Ty GM Electronic dodává jednak

jako černě lakované dvoudílné, vyrobené z plechu 1 mm silného, jednak vícedílné stínící z pocínovaného plechu 0,3 mm, určené hlavně pro vř konstrukce k zabudování do větších celků. Sestava stínících krabiček je složena z obvodového pláště a dvou víček opatřených pružnými zámkovými prolisy po obvodu. Kromě



obr. 7

kompletních stínících krabiček jsou k některým typům dodávána také samostatná víčka.

U-AH100 (obr. 7) skladové číslo 622-051 o rozměrech 45 × 30 × 22 mm stojí Kč 38,-. Přísluší k ní náhradní víčko U-AH100-Lid skl. číslo 622-352



obr. 8

v ceně Kč 7,-. U-AH101, skl číslo 622-204, 67 × 46 × 22 mm má cenu Kč 41,-. Největší U-AH102 s cenou Kč 49,-, skladovým číslem 622-025, má míry 92 × 67 × 22 mm a náhradní víčko k ní U-AH102-Lid skl. číslo 622-585 stojí Kč 16,-.

Lakovaná řada U-AH sestává ze dvou dílů ve tvaru U. Typický vzhled této řady je na obrázku 8. Krabičky této řady nemají v plášti žádné otvory. Rozměry v mm

a ceny podle typů jsou zde:

- **U-AH300**, 622-070, Kč 105,-, 46 × 86 × 52 mm
- **U-AH301**, 622-055, Kč 113,-, 46 × 86 × 77 mm
- **U-AH304**, 622-054, Kč 149,-, 46 × 86 × 152 mm
- **U-AH310**, 622-057, Kč 185,-, 77 × 66 × 148 mm
- **U-AH311**, 622-058, Kč 194,-, 102 × 66 × 148 mm
- **U-AH315**, 622-140, Kč 240,-, 200 × 66 × 148 mm

V prodejnách GM Electronic je dále k dispozici řada velkých kovových montážních skříní Rack stavebnicově uspořádaných pro 19", U-RE (obr. 9). K těmto modulovým skříním lze dokoupit mnohé doplňky, jako jsou čelní panely, víka, police. Vše je vyrobeno z plechu o síle 1,5 mm, chráněno práškovými nátěry v barvě černé nebo stříbrné.

Výběr je podstatně širší, než v následujících řádcích máme možnost uvést. Několik příkladů: U-RE4031, skl. číslo 622-705, cena Kč 888,-, rozměry 440 × 350 × 43,65 mm. Nebo U-RE4081 se stejnými rozměry, ale v jiném tvarovém provedení, skl. číslo 622-709 v ceně Kč 1205,-. Další variantou je U-RE4225 skl. číslo 622-713 v ceně Kč 976,- v provedení pult s rozměry 221 × 140 × 440 mm.

Jen pro ilustraci uvádíme v obrazení některých doplňků Rack bez cen a katalogových čísel.

Čelo U-RE4351 s větracími otvory, čelo U-RE4902

pro vestavbu zásuvek 230 V, krycí panel U-RE4103, polici U-RE4802 nebo přístrojový modul U-RE4933.

Podrobnější informace naleznete na webech www.gme.cz a www.gme.sk v oddíle Elektronické součástky – Konstrukční krabičky a boxy. Na prodejnách GM Electronic v Praze, Thámová 15, u stanice metra Křižíkova, v Brně Koliště 9 u Moravského náměstí, v Ostravě 28. října 254 na Mariánských Horách, v Plzni v historickém jádru na Dominikánské 7 a na Slovensku, v Bratislavě, Mlynské nivy 58, poblíže Baumaxu je k nahlédnutí i prodejti tištěný katalog zboží GM Electronic.



Těšíme se na vaši návštěvu a jen malé upozornění – pokud bude s vámi vaše drahá polovička, netvrdte jí, že nemáte do čeho váš přístroj obléci. Asi nebude věřit.

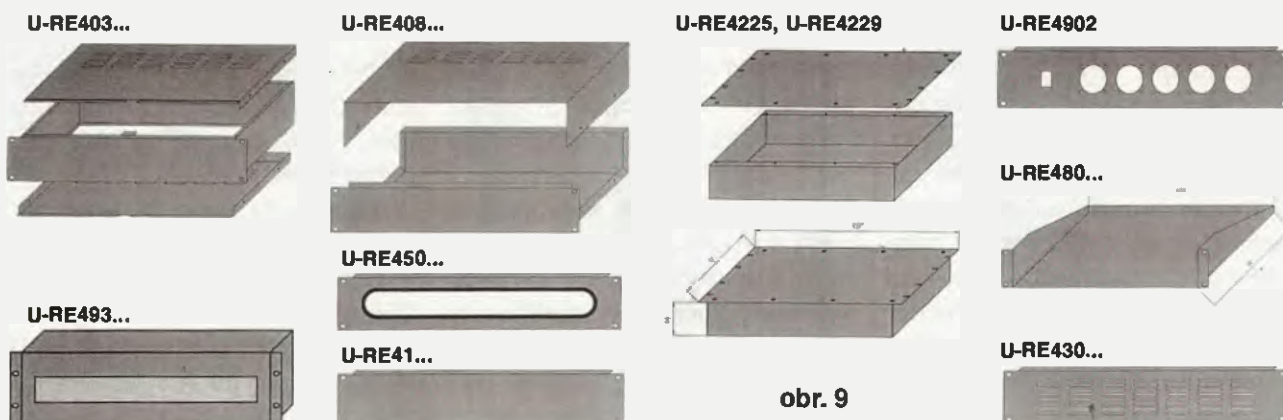

obr. 9

Automobilový zesilovač 4x 55 W třídy H s diagnostikou přebuzení zesilovače

Michal Číž

Při konstrukci audiozesilovačů používaných v automobilech jsme nejvíce omezeni velikostí napájecího napětí. Plně nabitý akumulátor může dosahovat při jízdě, kdy je dobíjen z alternátoru, napětí 14,2 V. Při použití běžného tranzistorového zesilovače jsme schopni získat na 4ohmové zátěži výkon přibližně 6 W. Výkon lze zvětšit použitím zesilovače v můstkovém zapojení, kdy jeden kanál obsahuje 2 koncové zesilovače, které jsou buzeny v protifázi. Tím dosáhneme na zátěži dvojnásobného rozkmitu napětí a čtyřnásobného zvětšení výkonu. Výkon zesilovačů v můstkovém zapojení je tedy přibližně 24 W. Další možností, jak zvětšit výkon zesilovače, je použít měnič zvětšující napájecí napětí nebo zmenšit impedanci reproduktoru. Zmenšení impedance reproduktoru s sebou přináší zvětšení ztrát v zesilovači a použití měniče napájecího napětí je řešení dosti nákladné. Mnohem efektivnější pro zvětšení výkonu je zapojení se zesilovači pracující ve třídě H.

Jedním z typických představitelů této třídy zesilovačů je osvědčený integrovaný obvod firmy Philips TDA1562Q. Čtyřkanálový automobilový zesilovač využívající tyto IO byl publikován v Amatérském radiu 5/12003. Po sestavení tohoto zesilovače a následném změření parametrů vykazoval zesilovač velkou nestabilitu a zkreslení. Naměřené harmonické zkreslení se velmi lišilo od údajů uváděných výrobcem. Po mnoha úpravách při návrhu desky s plošnými spoji a změnách v zapojení byl postaven zesilovač, jehož vlastnosti odpovídají údajům udávaným výrobcem. Než se pustíme do samotné konstrukce, věnoval jsem několik řádek teorii zesilovačů třídy H.

Zesilovače třídy H

Princip činnosti zesilovačů třídy H vychází z dlouhodobého sledování parametrů hudebního signálu. Přesněji je sledován poměr střední a maximální amplitudy napětí signálu. Špičkové hodnoty napětí se v hudebním signálu vyskytují osamoceně v malých počtech opakování, a je proto zbytečné zesilovač dimenzovat na maximální sinusový výkon, když střední hodnota napětí hudebního signálu je mnohem menší.

Zesilovače třídy H jsou proto řešeny tak, že v okamžiku, kdy požadavek na výstupní výkon již přesahuje možnosti napájecího zdroje a hrozí saturace tranzistorů zapojených v koncovém stupni zesilovače, připojí se do série pomocný zdroj napětí.

Ten je tvořen elektrolytickými kondenzátory. Jelikož jsou kondenzátory nabity teoreticky na úroveň napájecího napětí, tak je výsledné napětí v okamžiku připojení dvojnásobné proti původnímu napájecímu napětí. Toto řešení, kdy se připojuje zvětšené napájecí napětí jen v okamžiku potřeby, se významně podílí na zmenšení ztrátového výkonu a na velikosti požadovaného chladiče.

Pro objasnění funkce výkonového zesilovače třídy H je na obr. 1 jeho blokové schéma. Tranzistory T1, T2, T3 a T4 jsou výkonové tranzistory koncového stupně, zapojené jako u běžného zesilovače v můstku. Tranzistory T5 až T8 s kondenzátory C1 a C2 jsou určeny pro provoz ve třídě H. Při malých výkonech zesilovače jsou tranzistory T7 a T8 otevřené, takže kondenzátory C1 a C2 jsou přes diody D1 a D2 nabíjeny téměř na úroveň napájecího napětí. Zvětší-li se napětí na výstupu natolik, že by hrozila možnost saturace tranzistorů T1



a T3, je tento stav detekován obvodem označovaným LIFT/RECHARGE CONTROL. Následně se uzavřou tranzistory T7 a T8, zatímco T5 a T6 jsou vodivé. Tím se připojí kondenzátory C1 a C2 do série s napájecím napětím. Diody D1 a D2 zamezí vybití obou kondenzátorů přes akumulátor. Po opětovném zmenšení výstupního výkonu se oba kondenzátory začnou opět nabíjet.

Mezi hlavní výhody zesilovačů pracujících ve třídě H patří: vysoká účinnost (až 90 %), malé nároky na chlazení a velký výstupní výkon. Nevýhodou těchto zesilovačů je, že provoz ve třídě H je možný jen pokud postačuje náboj připojených kondenzátorů. Z toho vyplývá omezená možnost použití zesilovačů třídy H v závislosti na charakteru zesilovaného signálu. Jelikož nabíjení kondenzátorům trvá určitou dobu, není vhodné používat tyto zesilovače tam, kde předpokládáme výskyt rychle se opakujících signálových špiček. Kondenzátory by se nestačily opětovně nabít na požadované napětí a nebyly by schopné dodat zvětšené napájecí napětí. Jelikož hudební signál má většinou impulsní charakter, zvětšené napájecí napětí se připojuje v nízkém počtu opakování a tím spolehlivě pokryje nároky na výkon v okamžiku špičkových proudových odběrů.

TDA1562Q

TDA1562Q je integrovaný zesilovač pracující ve třídě H. Zesilovač je schopen dodat do zátěže o impedanci 4 Ω výkon 55 W při maximálním zkreslení THD 0,5 % a napájecím napětí 14,4 V (70 W při THD = 10 %). Maximální proudový odběr je 10 A. Díky napájecímu napětí v rozmezí 8 až 18 V je tento obvod velmi často využíván v konstrukcích zesilovačů pro automobily.

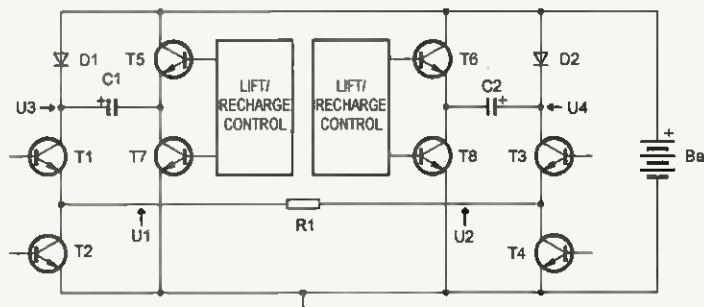

Obr. 1. Blokové schéma zesilovače pracujícího ve třídě H

Napětové zesílení zesilovače je 26 dB. Vstupní impedance je 90 až 150 kΩ. Integrovaný obvod je uložen v pouzdře SIL17, které lze kompaktně upevnit na chladič. Obvod je vybaven diagnostikou, která monitoruje teplotu čipu, zkrat na výstupu, přepólování a přetížení zesilovače. Tato diagnostika je vyvedena na vývod č. 14.

Zesilovač pracuje pro výkony do 18 W ve třídě B, kdy je zapojen v můstkovém zapojení. Při požadavcích na větší výkon se využije třída H, při které se napájecí napětí zvětší dvěma externími elektrolytickými kondenzátory. Jeden kondenzátor přidává napětí +12 V ke kladnému napájecímu pólu, druhý kondenzátor se připojuje k zápornému napájecímu pólu. Teoreticky je zesilovač napájen napětím 36 V, tj. ± 18 V. Díky takto zvětšenému napájecímu napětí je k dispozici výstupní výkon 55 W (při THD = 0,5 %). Pracovní třídu lze přepínat vývodem označeným jako STATUS I/O, zapojeným jako vstup (pin č. 16). Třída se může také přepnout automaticky v případě, že teplota pouzdra překročí 120 °C. Pak se IO přepne ze třídy H do třídy B. Větší napájecí napětí je pak vyřazeno a výstupní výkon je omezen na 20 W. Obvod je vybaven několika ochranami: proti tepelnému přetížení (při teplotě nad 120 °C), proti zkratu zátěže na výstupu a zkratu mezi výstupem a zemí.

Integrovaný obvod TDA1562Q je vybaven diagnostickým výstupem, který lze použít spolu s monostabilním klopným obvodem (MKO) pro indikaci přebuzení zesilovače. Konstrukce MKO je uvedena dále.

Schéma zapojení zesilovače

Na obr. 2 je schéma zapojení, které vychází z doporučeného zapojení od výrobce. Na zesilovači bylo provedeno několik úprav, které zajistily zvýšení stability zesilovače a zmenšily jeho zkreslení. Keramické blokovací kondenzátory (C7, C14, C21, C28) byly nahrazeny SMD typy. Ty byly umístěny v těsné blízkosti integrovaného obvodu, aby se co nejvíce omežily parazitní indukčnosti napájecích přívodů. Vývod č. 16 byl využit k nastavení pracovní třídy H, kdy byl přes R4 (R5, R6, R7) připojen na napájecí napětí. Diagnostický výstup (pin č. 8) byl použit spolu s MKO jako indikace přebuzení zesilovače. Tato indikace začne být aktivní při překročení THD nad 2 %, přehřátí zesilovače, zkratu na výstupu zesilovače a odpojení zátěže. Kapacity kondenzátorů sloužících k vyhlazení napájecího napětí (C8, C15, C22, C29) byly zvětšeny na 4 700 μ F, které zamezí náhlým úbytkům napájecího napětí.

Jelikož zesilovač je čtyřkanalový, jsou použity 4 integrované obvody TDA1562Q. Elektrolytické kondenzá-

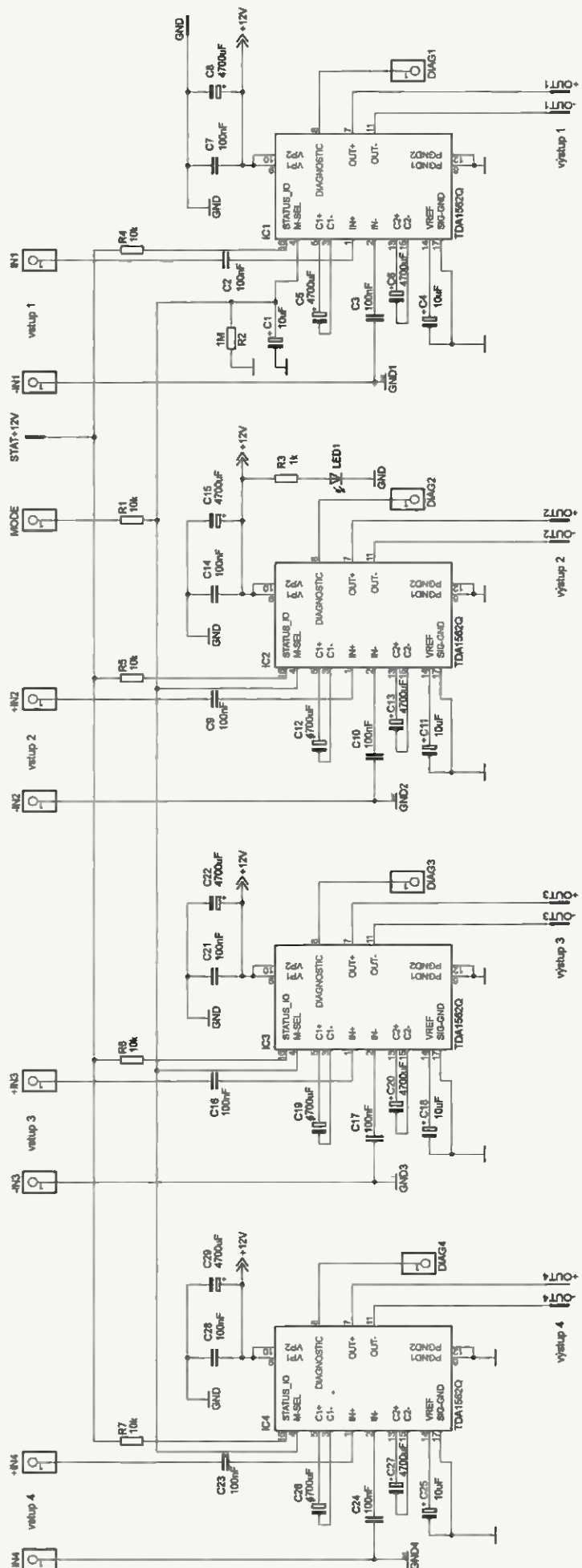

Obr. 2. Schéma zapojení autozesilovače 4x 55 W

tory C5, C6, C12, C13, C19, C20, C26 a C27 jsou využity pro práci ve třídě H, kdy slouží jako pomocný zdroj napájecího napětí. Kondenzátory C8, C15, C22 a C29 omezují náhlé úbytky na napájecím napětí. SMD kondenzátory C7, C14, C21, C28 slouží jako blokovací, které omezují vliv parazitních indukčností přívodních spojů k součástkám.

Vstupní kondenzátory symetrických vstupů – C2, C3, C9, C10, C16, C17, C23 a C24 mají za úkol oddělo-

vat případnou stejnosměrnou složku signálu. Na základě výsledků měření je vhodné kapacitu těchto kondenzátorů zvětšit, tj. snížit dolní mezní kmitočet zesilovače. Poté bude zesilovač zesilovat více i nižší kmitočty.

Referenční napětí na vývodech 14 je blokováno kondenzátory C4, C11, C18 a C25. RC člen R1/C1 zabraňuje klapnutí v reproduktorech při zapínání a vypínání zesilovače.

Pro zapínání zesilovače slouží vstup MODE (vývod č. 4). Použijeme

jej v případě, že máme na autorádiu výstup pro zapínání zesilovače. Lze použít i jiný výstup, který je při zapnutí autorádia na úrovni +12 V. V opačném případě přivedeme vstup MODE na spínač, který se umístí v blízkosti autorádia.

Stavba zesilovače

Na obr. 3 a 4 je deska s plošnými spoji. Spoje jsou jen na jedné straně desky. Pro přesné pájení integrovaně-

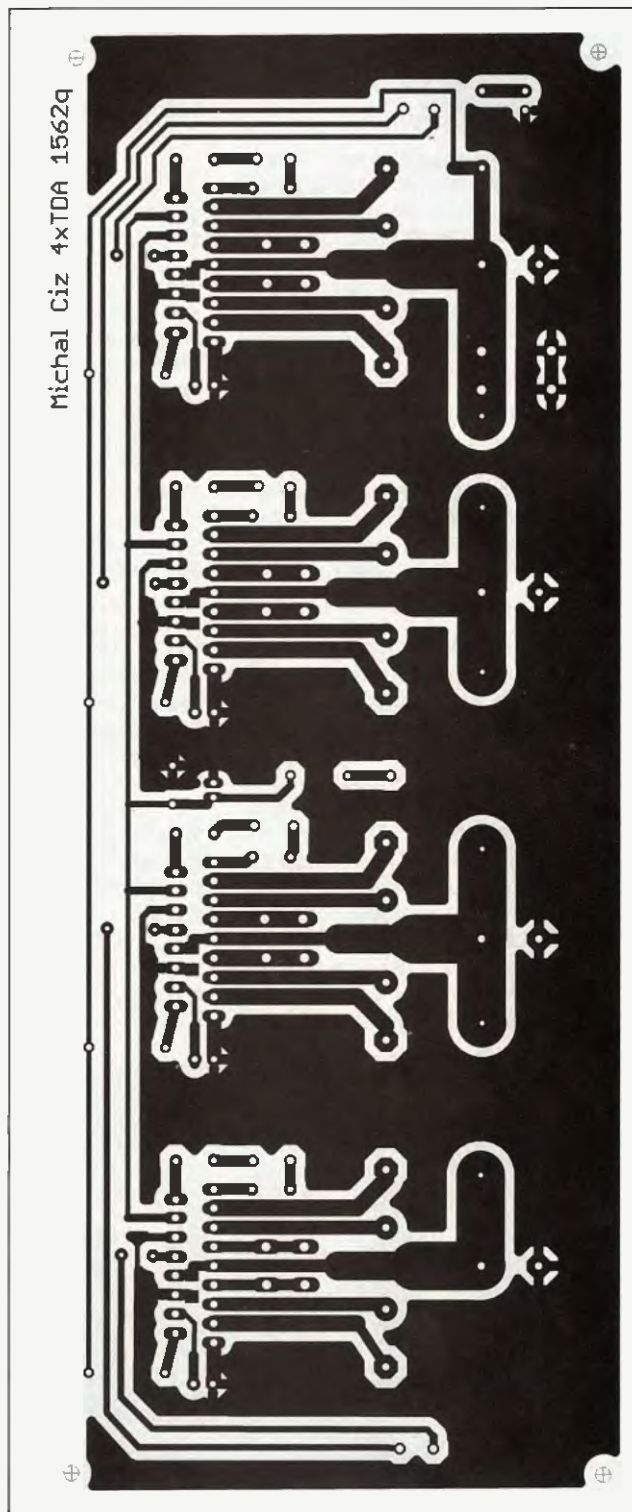
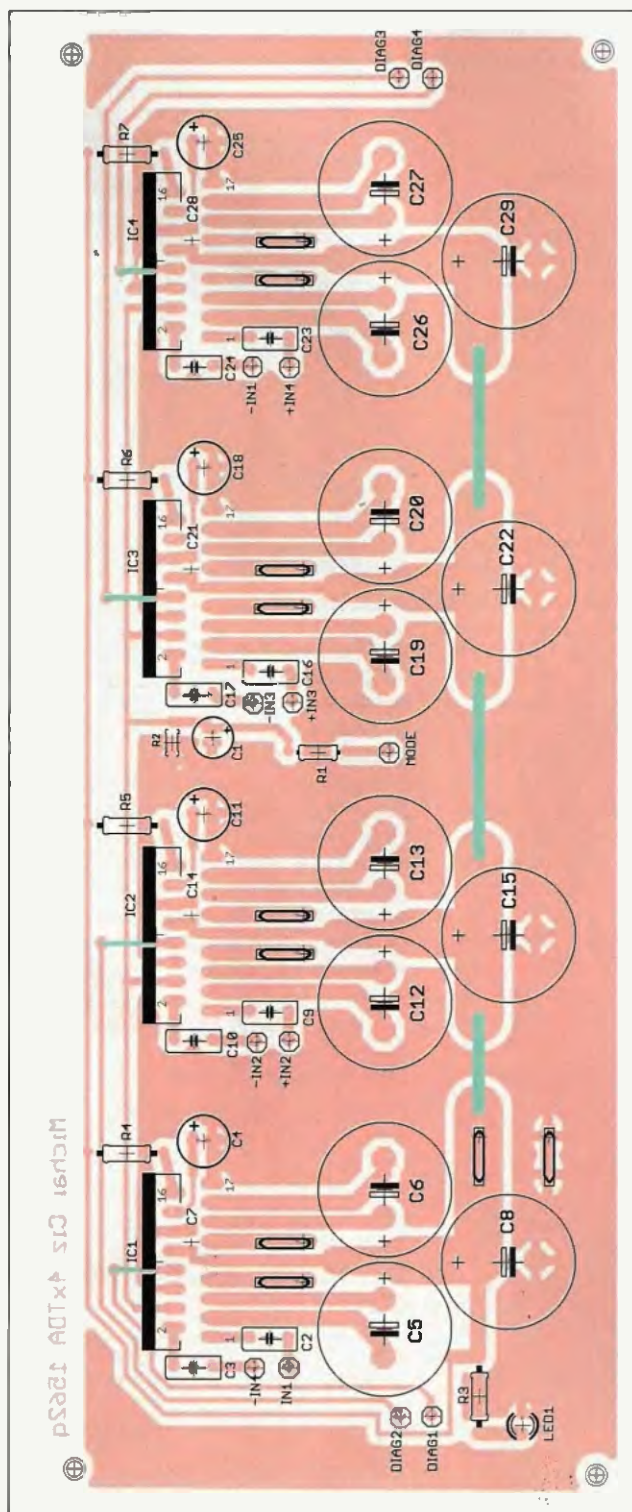

Obr. 3 a 4. Obrazec desky s plošnými spoji autozesilovače 4x 55 W a rozložení součástek na desce

Úprava svítilny čelovky

Vždy jsem chtěl mít nějakou pěknou čelovku, ale vždy mi bylo líto za ni dát více než 100 Kč. Nedávno jsem však narazil na webu *flajzar.cz* na výprodej čelovek s deklarovanou konstrukční vadou za pouhých 50 Kč. Jakožto dlouholetý elektronik dokážu spravit skoro všechno „z čeho koukají dráty“, a tak jsem ji musel mít – byl jsem spíše zvědavý, co má za tu „hroznu“ konstrukční vadu. Po diskuzi s majitelem firmy vyplynulo, že se prý lámou kontaktní plošky baterií. Jelikož jsem kdysi vystudoval strojařinu, bylo mi hned jasné, jak na to – zde tedy předkládám jednoduchý návod, jak si uvedenou čelovku v podstatě zadarmo opravit.

Popis opravy

Baterie vůbec nevkládejte! Pokud to nevydržíte a baterie přesto vložíte, nevěřte různým „radilům“, že plíšky vydrží, i když vám možná napoprve (bez níže uvedené opravy) po vložení baterií nepraskly. Prasknou, a to už po několika hodinách, jak na ně působí tlak z vložených baterií.

Nezbytná preventivní oprava

Po sejmutí krytu baterií opatrně vyšroubujte dva šroubky, které drží plastový rámeček kontaktních plíšků. Plíšky zesouda vytáhněte a páječkou naneste roztavený obyčejný trubičkový cín do místa ohybu plíšků. Teplotu nastavte co možná nejvyšší, aby se plíšek, který je překa-

len, v místě ohybu tzv. popustil. Místo ohybu zahřívejte déle, aby se dostatečně prohřálo. Roztavená kapka cínu se vytváří podle ohybu a umožní tak výtečný přestup tepla. Po této operaci nebude místo ohybu již tak křehké a plíšek by vám měl vydržet.

Cín se na kovový plíšek zpravidla nechytne. Pokud se příle a nepájeli jste cínem s agresivním tavidlem, tak vám opakovaným tlakem rukou na plíšek vypadne. Cín byste měli odstranit proto, že v čelovce by se během jejího používání mohl odloupnout a dělal by potom mezi bateriemi nepěchu. Pokud se nějaký plíšek přesto po čase ulomí, čtěte dále, budete muset sáhnout k jiné opravě.

Oprava ulomeného plíšku

Ke kvalitní opravě budete potřebovat speciální kapalinu pro pájení nerez a oceli, nebo případně jiný typ trubičkového cínu (se speciálním tavidlem). Já jsem k opravě použil obyčejný trubičkový cín a pájecí kapalinu SUPERLET, kterou jsem kdysi získal osobně od pana Šedého (firma L.P.A., <http://sedy.vaclav.sweb.cz>). Lze ji sehnat také na různých radioamatérských burzách (Praha OK1KFX, Holice OK1KHL apod.). Podobných přípravků je však na trhu více.

Dále potřebujete tři malé kontaktní spirálové pružinky, protože čelovka je pro tři mikrotužkové články. Proto si sežeňte

plastové pouzdro na několik mikrotužkových článků (popř. na tužkové nebo větší), abyste z nich mohli vytěžit nezbytný počet pružinových kontaktů. Když spirálové pružinky objevíte ve starém tranzistoráku nebo nějaké nefunkční hračce, máte je zdarma.

Podle předchozího návodu čelovku rozeberte a plíšky vytáhněte z plastového rámečku. Na zbylou část plíšku připájejte za pomoci speciální pájecí kapaliny úměrně zkrácenou pružinku. Mně se tam výsledná sestava nechtěla vejít, a tak jsem žiletkovým nožem seřízнул šikmo kousek plastu od vedení plíšku na plastovém rámečku.

Nyní máte možnost získat pěknou čelovku za symbolickou cenu. Pokud nemáte obě ruce levé (pro leváky: obě ruce pravé) a dokážete si ji opravit podle výše uvedeného návodu, tak s ní budete jistě dlouho spokojeni.

Libor Kubica



ho obvodu a blokovacích kondenzátorů SMD umístěných mezi vývody IO je nutné použít mikropáječku. Na desce je několik drátových propojek. Ty je vhodné zhotovit ze silnějšího drátu. To také platí pro přívodní vodiče napájecího napětí a vodiče z výstupů zesilovače označené \pm OUT. Pro připojení napájení (+12 V) a výstupů zesilovače jsou použity konektory typu FAST-ON, které jsou dostatečně masivní a mechanicky odolné (v autě je zesilovač namáhán mnoha otřesy). Signálové vstupy jsou ve schématu označeny jako \pm IN (symetrické vstu-

py). Pro omezení rušení od okolního elektrostatického pole je vhodné pro vstupní signály použít stíněné kabely. Jako konektory vstupních signálů, které jsou umístěny na krytu zesilovače, lze použít konektory typu CINC. Na dutinu konektoru se připojí signálový vstup (+IN) a na obal zem (-IN). Pro výstupy a přívod napájecího napětí je vhodné použít šroubovací svorkovnici.

Chladič je třeba použít velmi masivní, protože celkový špičkový výkon může být přes 200 W. Použil jsem hliníkový chladič 25 cm široký a 7 cm

vysoký se svisle orientovanými žebry o délce 4 cm. Takovýto chladič je pro zesilovač dostatečný. Mezi chladič a desku s plošnými spoji je nutné vložit izolační podložky, aby se chladič nedostal do kontaktu s drátovými propojkami či rezistory, umístěnými před integrovaným obvodem. Mezi chladič a integrovaný obvod je vhodné nanést teplovodivou pastu, která je běžně k dostání u prodejců výpočetní techniky. Teplovodivá pasta zajistí lepší převod tepla od pouzdra IO ke chladiči.

Seznam součástek

Deska zesilovače

R1, R4, R5, R6, R7	10 k Ω
R2	1 M Ω
R3	1 k Ω
C1	10 μ F/50 V
C2, C3, C9, C10, C16, C17, C23, C24	100 nF
C4, C11, C18, C25	10 μ F/50 V
C5, C6, C8, C12, C13, C15, C19, C20, C22, C26, C27, C29	4700 μ F/25 V
C7, C14, C21, C28	100 nF, SMD
LED1	LED
IC1-IC4	TDA1562Q
FAST-ON do desky s pl. spoji,	pl. spoji, RM 5 mm, 10 ks

deska s plošnými spoji



Obr. 5. Zesilovač v krytu ze strany konektorů

(Dokončení příště)

Osvětlení s LED na 230 V

Jaroslav Belza

(Dokončení)

V předchozí části jsem se věnoval svítivosti LED a napájení LED z rozvodné sítě 230 V s omezením proudu kondenzátorem a s „vysekáváním“ požadovaného napětí z harmonického průběhu.

Na principu spínaného zdroje pracuje budič LED s hysteretickým měničem (hysteretic converter). Zjednodušené schéma budiče je na obr. 7. Při sepnutém tranzistoru prochází proud ze zdroje napětí U_{in} přes snímací rezistor, LED, cívku L a tranzistor. Po sepnutí tranzistoru se proud cívku postupně zvětšuje a současně se akumuluje energie v magnetickém poli cívky. Při určitém proudu se tranzistor uzavře, napětí na cívce překmitne a obvod se uzavře přes diodu D. Jak magnetické pole cívky slábne, zmenšuje se i proud procházející nyní přes rezistor, LED, cívku a diodu. Zmenšil-li se proud pod nastavenou mez, tranzistor opět sepne. Spínání není řízeno nějakým oscilátorem, ale hysteretizací danou sepnutím tranzistoru při minimálním a rozepnutím při maximálním proudu. Proud LED tedy není impulzní, ale kolísá mezi těmito dvěma krajními hodnotami a obvykle se již nijak dále nefiltruje. Někdy je třeba, aby byl alespoň jeden konec řetězce LED připojen na některý pól napájecího napětí. V takovém případě se připojí snímací rezistor mezi LED a cívku, a anoda LED se připojí přímo na kladný pól zdroje. Na funkci měniče se touto topologickou úpravou nic nemění.

Řídicí obvody hysteretických měničů pro napájení LED jsou většinou konstruovány pro malá napětí nejvýše několika desítek voltů, existují však i obvody pro velká napětí získaná přímým usměrněním napětí sítě. Jme-

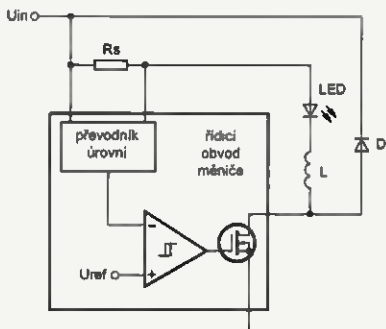

Obr. 7. Blokové schéma hysteretického měniče

nijme zde např. obvod IRS2541 firmy International Rectifier. Zajímavý je také obvod HV9910 firmy Supertex, který však není hysteretizní.

„LED žárovka“

Technické údaje

Napájecí napětí:	230 V.
Celkový příkon:	asi 5,6 W.
Účinnost zdroje napájení:	>90 %.
Počet LED:	52.
Proud LED:	30 mA.
Světelný tok (odhad):	230 lm.

Popis zapojení

Poslední částí článku je popis svítidla s LED napájeného přímo ze sítě 230 V, laicky často nazývaného LED žárovka. Zapojení svítidla je na obr. 8. Základem zapojení je napájecí zdroj s kondenzátorem podle obr. 4 (z minulého čísla), který mi pro amatérskou konstrukci přijde nejvhodnější. Proud diodami je omezen kondenzátorem C1 asi na 30 mA. Usměrněným proudem se nabíjí kondenzátor C2, který slouží k filtraci napájecího napětí. Použití



filtračního kondenzátoru se může zdát zbytečné - střední proud procházející LED je i bez filtrace prakticky stejný, tedy ani svítivost se významně nezmění. Bez filtrace se však LED za sekundu 100x rozsvítí a zhasnou. Filtraci se odstraní nepříjemné blikání a stroboskopický jev patrný při rychlých pohybech. Změna jasu LED je po filtraci kondenzátorem 100 μ F asi 8 % (žárovka 100 W má zvlnění jasu asi 15 %, 60 W asi 25 %). Po vypnutí však kondenzátor napájí LED postupně se zmenšujícím proudem a LED nepatrně svítí ještě dlouho po vypnutí. Na-

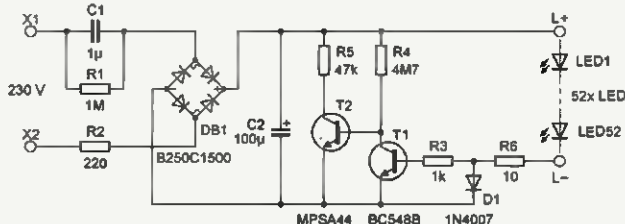

Obr. 8. Zapojení svítidla s LED

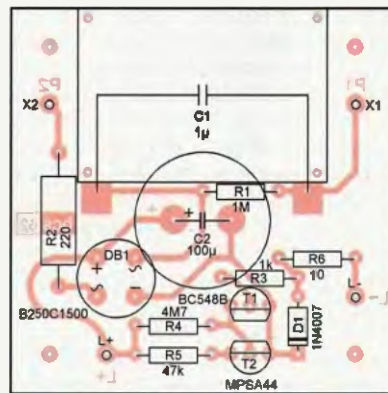
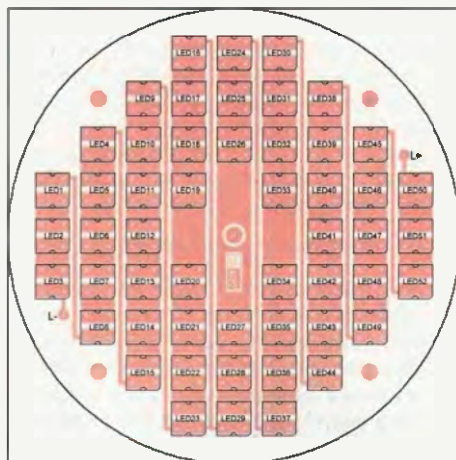

Obr. 9 až 10. Osazení desek s plošnými spoji svítidla s LED. LED jsou na desce všechny orientovány stejným směrem

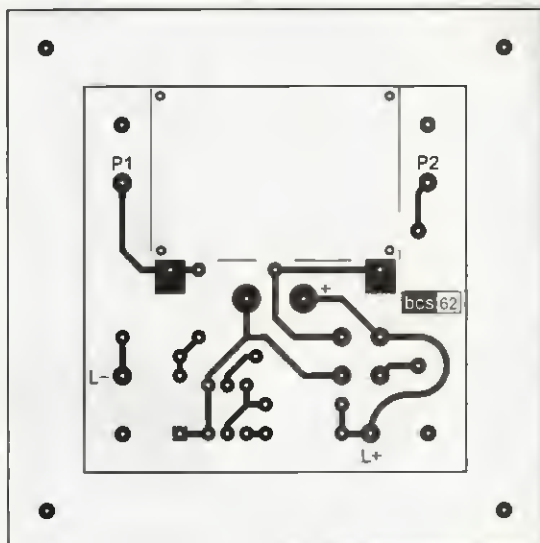

Seznam součástek

R1	1 M Ω
R2	220 Ω , 1 W
R3	1 k Ω
R4	4,7 M Ω
R5	47 k Ω
R6	10 Ω
C1	1 μ F/275 V~ odrušovací CFAC
C2	100 μ F/250 V, viz text
D1	1N4007
DB1	B250C1500, kulatý
T1	BC548B
T2	MPSA44
LED	52x bílá autoLED

deska s pl. spoji, objímka,
plastové distanční sloupky

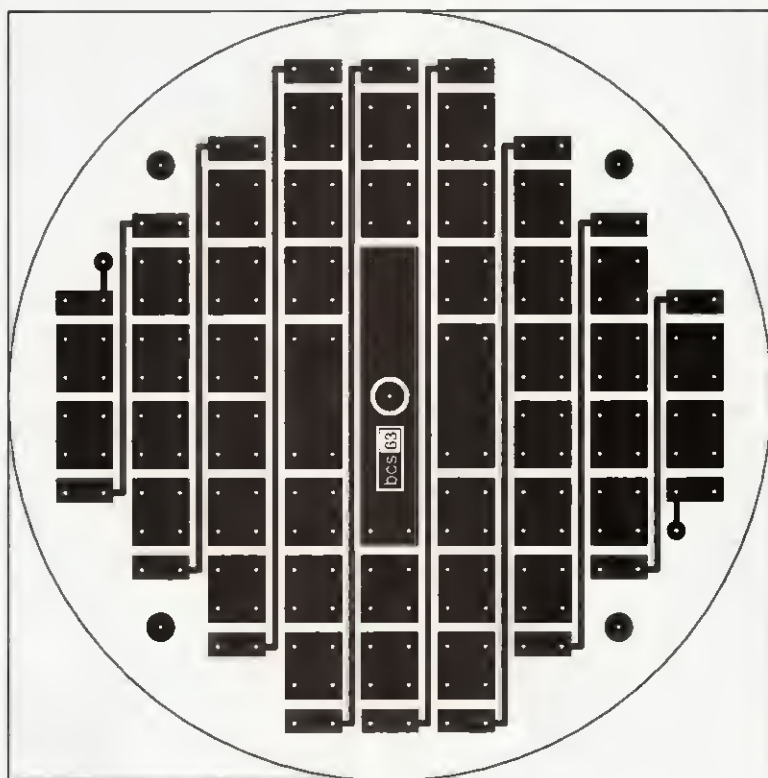

Obr. 11 a 12. Desky s plošnými spoji svítidla s LED v měřítku 1:1

pětí na C2 se přitom zmenšuje jen pomalu, a i když LED už nesvítil, zustává na něm napětí přes 120 V. Zhasnutí LED urychluje obvod s tranzistory T1 a T2. Je-li rozsvíceno, prochází proud z usměrňovače řetězcem LED, rezistorem R6 a diodou D1. Na D1 se vytvoří úbytek napětí asi 0,5 V, který stačí na otevření tranzistoru T1. Tranzistor T2 je uzavřen a obvod zatěžuje zdroj jen nepatrným proudem procházejícím R4. Po zhasnutí se zmenší proud LED a také úbytek napětí na D1. T1 se uzavře a otevře se T2. Kondenzátor C2 je pak relativně rychle vybit proudem procházejícím rezistorem R5. Tranzistor T2 musí být dimenzován na plné napájecí napětí. Zkoušel jsem tranzistory vypájené z vadných úsporných zářivek, ty však mají při malých proudech

prakticky zanedbatelné proudové zesílení a pro daný účel se nehodí.

Rezistor R6 slouží jen pro jednoduché měření proudu LED a lze ho nahradit propojkou. Každý mA proudu vytvoří úbytek 10 mV. Napětí na rezistoru snadno změříme multimetrem, aniž by bylo třeba obvod rozpojít.

Mechanická konstrukce

Z praktických důvodů je zapojení rozděleno a umístěno na dvou deskách s plošnými spoji. Na jedné desce je napájecí zdroj, na druhé LED. To usnadní případnou výměnu LED za nové typy s větší svítivostí nebo použít jiné uspořádání diod.

Objímku se závitem jsem získal z vadné úsporné zářivky. Po opatrném rozlousknutí krytu jsem odpájel přívody

ky k objímce od destičky s elektronickou zářivky. Ke zbytku krytu jsem přilepil kruhovou plastovou desku. Na tu jsem použil větší víčko od elektroinstalací krabice, do kterého jsem ve středu vyřízl díru tak, aby se do ní dal zbytek krytu těsně nasunout. Ještě před vyříznutím díry jsem si na víčku vyznačil místa pro distanční sloupky. Pro distanční sloupky jsem v plastové desce vyvrtal díry a vyřízl závity M3. Kondenzátor C1 je odrušovací na střídavé napětí 275 V. Na desce je umístěn na ležato. Pro snížení výšky zdroje jsem v místě C1 vyřízl otvor a C1 do něj zapustil. Kondenzátor C2 je zapájen ze strany spojů a zasunut do prostoru krytu a objímky. Kondenzátor jsem použil na 250 V. To je zcela dostatečné, pokud jsou připojeny LED, protože pak je na kondenzátoru napětí asi 170 V. Přeruší-li se však řetězec LED, zvětší se po několika sekundách napětí na C1 až na 310 V. Nerozsvítí-li se LED krátce po zapnutí, je třeba svítidlo ihned vypnout. Lepší by bylo použít kondenzátor na 350 V, ten se mi však do krytu nevešel.

LED jsou připájeny na kruhové desce podle obr. 12. Použil jsem čtvercové autoLED prodávané v GM pod skladovým číslem 511-895. Jedná se s největší pravděpodobností o LED 913PWO4C, pro které najdete katalogový list na [4]. Jmenovitý proud těchto LED je 30 mA. Doporučuji tento proud nepřekračovat, neboť pak se LED dosti zahřívají. Původně mělo svítidlo 45 LED napájených proudem asi 35 mA a umístěných těsněji u sebe. Pro lepší chlazení jsem nakonec použil více LED na větší desce. Desku před připájením LED nastříkejte bílou barvou nebo alespoň přelepte bílou samolepicí fólií. Před připojením k síti důkladně zkontrolujte, zda svítí všechny LED a řetězec není přerušen. Řetězec LED lze vyzkoušet i po částech zdrojem menšího napětí s omezovacím rezistorem. Celkové provedení LED „žárovky“ je zřejmé z fotografie. *Pozor! Všechny části LED „žárovky“ jsou galvanicky spojeny se sítí. Při umístění v dosahu uživatele je třeba použít kryt!*

Svítidlo je v provozu několik měsíců a za tuto dobu se osvědčilo. Svítivost je přibližně stejná jako u úsporné zářivky se stejným příkonem, na rozdíl od zářivky lze však očekávat delší dobu života a časté rozsvícení není na závadu. Náklady na materiál nepřesáhnou 350 až 400 Kč, největší část z nich připadne na LED.

Literatura a odkazy

- [1] <http://www.stavebnictvi3000.cz/clanky/zarovka-usporna-zarovka-mnozstvi-svetla/>
- [2] <http://www.cree.com/>
- [3] Síťový napájecí zdroj bez transformátoru. PE 4/2008, s. 8.
- [4] <http://www.hebeild.com.cn/?p=led.auto.piranha>

Antény a příjem digitální televize (DVB-T)

Jindra Macoun, OK1VR

Mezi analogovou a digitální televizí je výrazný kvalitativní rozdíl, daný náročnou technologií digitálních přenosů a jejím pokračujícím rozvojem. Mezi šířením obou „televizí“ volným prostorem ale žádný rozdíl není. Elektromagnetické vlny analogové a digitální TV se ve volném prostoru šíří stejně, podle obecných zákonů šíření elektromagnetických vln. Stejně jsou proto i antény. Nelze je třídít na analogové a digitální, mohou se ale lišit některými elektrickými parametry. U antén pro DVB-T je to kmitočtový rozsah pásma UHF až za K 60 a příjem vertikálně polarizovaného vysílání.

Informační kampaň k přechodu z analogového na digitální televizní vysílání podrobně objasňuje výhody, které digitální televize, DVB-T (Digital Video Broadcasting - Terrestrial) přináší uživatelům analogové televize (ATV). Zmiňuje různé možnosti příjmu s důrazem na předpokládané maximální využívání set-top boxů a moderních TV přijímačů s integrovaným dílem pro příjem DVB-T. Problematikou vlastních přijímacích antén se podrobněji nezabývá. Více méně se počítá s využitím původních TV antén i pro příjem DVB-T, který (zdánlivě) klade na přijímací antény menší nároky než na antény pro příjem dožívající televize analogové - a to z několika důvodů:

- **Minimální úroveň signálu**, kterou vyžaduje systém pro příjem DVB-T, činí 31 dB μ V na impedanci 75 Ω při minimálním poměru signál/šum 20 dB v ideálním, nezarušeném prostředí. Tomuto požadavku odpovídá minimální ekvivalentní intenzita elmag. pole 44 dB μ V/m ve výšce 10 m nad zemí. U ATV se počítalo s 56 dB μ V při minimálním poměru signál/šum 23 dB.

Doporučené minimální úrovně jsou sice u obou TV systémů vyšší, ale přibližně 20 dB rozdíl ve prospěch DBV-T zůstává zachován.

Menším nárokům na úroveň signálů DVB-T napomáhá i větší citlivost, resp. menší šumové číslo nových TV přijímačů a dobrých set-top boxů.

Zisk antén by proto již neměl být významným parametrem v oblasti „pokryté“ DBV-T. (Oblasti pokrytí jsou podrobně definovány a kategorizovány příslušnými dohodami a předpisy [2, 3]).

- **Analogové i digitální signály se šíří ve volném prostoru shodně.** Ovlivňují je stejné podmínky šíření, ohýbají i odraží je stejné překážky, takže jak u ATV, tak i DVB-T dochází vlivem odrazů k víceméněmu šíření.

Zatímco u ATV znehodnocují přijímaný obraz odražené signály rušivými „duchy“, je DBV-T proti „duchům“, tzn. signálům, dopadajícím na přijímací anténu s různým časovým odstupem, podstatně odolnější.

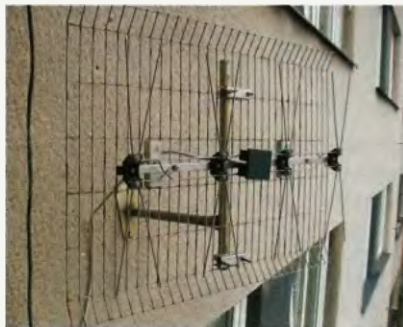

Obr. 1. U antény TVa lze snadno změnit polarizaci, i když s tím výrobce nepočítal...

Za určitých podmínek (jde o tzv. ochranný interval [3, 4]), vlastních pouze principům náročné technologie digitálního přenosu [1, 2, 3] (které nemohou být na této omezené tiskové ploše vysvětlovány a není to ani záměrem článku), mohou v jedné oblasti v rámci tzv. **jednofrekvenční sítě se synchronním provozem vysílačů (SFN - Single Frequency Network)**, pracovat z různých míst vysílače stejných multiplexů (MUXů) na stejných kmitočtech. V oblasti pokryté takovou jednofrekvenční sítí pak dopadají na přijímací antény signály stejných kmitočtů z několika směrů. Přijímač DBV-T si vybere a zobrazí signál nejlepší, a může to být i signál odražený. Ostatní nezpracuje a tedy ani nezobrazí, takže obraz není vícenásobný. Obraz „bez duchů“ v místech, kde dříve byla pro uspokojivý příjem ATV ze stejně umístěných vysílačů nezbytná směrová anténa, nyní většinou umožní **jednoduchá, všesměrová anténa. Směrovost antén proto není u příjmu DBV-T tak aktuální.**

- S tím také počítá projekt Českých radiokomunikací, zavádějící vertikálně polarizované vysílání z vysílačů Praha-město (Žižkov) a Brno-město (Hády). V zastavěném a členitějším městském terénu, příznivém pro šíření vertikálně polarizovaných elmag. vln, by tak měl být dostatek odražených signálů pro příjem **na jednoduchou vertikální všesměrovou anté-**

nu, a to i v místech bez přímé viditelnosti na vysílač.

- **Uvedené okolnosti tak všeobecně vedou k menším nárokům na směrové vlastnosti přijímacích antén, zvláště pak v oblastech, pokrytých dostatečně silnými signály jednofrekvenčních sítí DBV-T.**

Proto jsou dnes nejprodávánějšími anténami nejrůznější typy pokojových, v podstatě náhražkových antén. Mnohé prodejny ani jiné antény nenabízejí.

Využití (původních) venkovních TV antén

Přijem digitální televize (DBV-T) se nicméně bez **klasických venkovních televizních antén** neobejde. Jsou instalovány do rozvodů společných televizních antén (STA), využívají se pro individuální příjem (vzdálených) vysílačů DBV-T v místech digitálním vysíláním (dosud) nepokrytých, ale i pro příjem vysílačů zahraničních. Jsou také **jediným řešením při potížích, ke kterým občas z různých (někdy nevysvětlitelných) důvodů dochází i při místním příjmu DBV-T.**

Využití stávajících antén, jejich instalace, případné úpravy, ale i nákup nových antén ovlivňují některé další okolnosti, provázající přechod na vysílání DBV-T:

- **Multiplexováním se šetří kmitočtové spektrum, když se do jednoho 8 MHz širokého kanálu umístí multiplex (MUX) s několika, obvykle čtyřmi programy, které u ATV obsadily čtyři samostatné 8 MHz kanály. Všechny MUXy proto mohou být provozovány již jen ve IV. a V. pásmu, na kanálech K 21 až K 69, tj. v kmitočtovém rozsahu 474 až 854 MHz. Rozměrné antény na I. a III. pásmo proto odpadají.**

Aktuální záměr Českých radiokomunikací počítá s využitím kanálů K 21 až K 65 (474 až 826 MHz) s tím, že kanály K 61 až K 65 budou využívány MUXem 4 pro experimentální vysílání (HDMI, MPEG4 apod.). MUX 1 (s vysílači veřejnoprávních programů) a MUX 2 a MUX 3 (s vysílači komerčních programů) jsou plánovány jen do K 60. **Pro příjem DBV-T jsou proto obecně nezbytné širokopásmové antény na celé pásmo UHF, s přihlédnutím k aktuálnímu kanálovému rozložení MUXů v místní oblasti.**

(Pozn.: U DBV-T se udává střední kmitočet 8 MHz širokého přenosového kanálu, tzn. kmitočet nosné vlny podle vzorce: f_c [MHz] = 474 + [(n - 21) · 8], kde n je číslo kanálu. Z vlnové délky, odpovídající tomuto kmitočtu, se také vychází při rozměrovém návrhu antény.)

- **Existuje ještě jeden významný rozdíl mezi příjmem analogové a digitální televize, který se uplatní při instalaci a nastavování antény. Pokud jsme u analogové TV zlepšovali nevalný příjem, charakterizovaný zašuměným**

(„zasněženým“) obrazem, pak toto zasvězení postupně mizelo s větším ziskem, lepším směřováním nebo výhodnější polohou přijímací antény. Každý malý, pozitivní či negativní krok se projevil na kvalitě obrazu. Předpokladem úspěchu byl alespoň nějaký „výchozí“ signál (obraz) v místě zamýšleného příjmu. Tato okolnost usnadňovala u příjmu analogové televize postupné zlepšování příjmu v místech s nevalnými příjmovými podmínkami až do jistého optima, které sice dokonalý obraz neposkytovalo, ale příjem byl „koukatelný“.

Princip digitální televize takový postup neumožňuje. Přechod z „žádného“ příjmu k dobrému příjmu - ale také z dobrého k „žádnému“ - je strmý. Nastane během velmi malé změny v úrovni přijímaného signálu, např. vlivem povětrnostních podmínek, ale i při náhlém rušení nejrůznějšího druhu. Při klesající síle signálu stále dobrý obraz náhle „ztluhne“, začne „kostičkovat“ a pak zmizí - obrazovka zčerná. Stejný průběh má i opačná změna. Jde o tzv. Cliff efekt [3], provázející příjem DVB-T. Prakticky to znamená, že i malá změna v zisku, směřování, poloze, ale i napájení antény může „rozsvítit“ zdánlivě beznadějně černou obrazovku.

V této souvislosti nemůžeme nezmiřit nesmyslnou „analogovou tmou“, kterou nám vytvrle předkládají média, jako důsledek vypnutí vysílačů analogové televize. Po jejich vypnutí obrazovky neztmavnou, ale zesvětlí přijímaným šumem („sněžením“ či zrněním“). Ztmavnou naopak při nedostatečném signálu digitálním.

Vhodné antény a jejich úpravy

● Nejvhodnější širokopásmovou směrovou anténou, která spolehlivě překryje celé IV. a V. pásmo (UHF), je logaritmicko-periodická dipólová anténa. V celém pásmu UHF má konstantní velikost všech elektrických parametrů (zisk, činitel zpětného příjmu a přizpůsobení), i když obecně tak velkých zisků jako ostatní směrové antény nedosahuje. V kmitočtové oblasti každého 8 MHz kanálu proto má amplitudově i fázově vyrovnanou charakteristiku, přispívající k vysoké kvalitě digitálního přenosu. U logaritmicko-periodické antény také odpadá jinak nezbytný symetrizační obvod, protože její tvoří samo symetrické ráhno antény. Anténa se napájí přímo koaxiálním kabelem 75 Ω, který je k napájecím svorkám provlečen jednou polovinou ráhna, do jehož obou částí jsou střídavě vetknuty jednotlivé anténní prvky.

Z prodávaných logaritmicko-periodických antén se z elektrických, konstrukčních i provozních hledisek osvědčují antény fy ISKRA, s upevně-

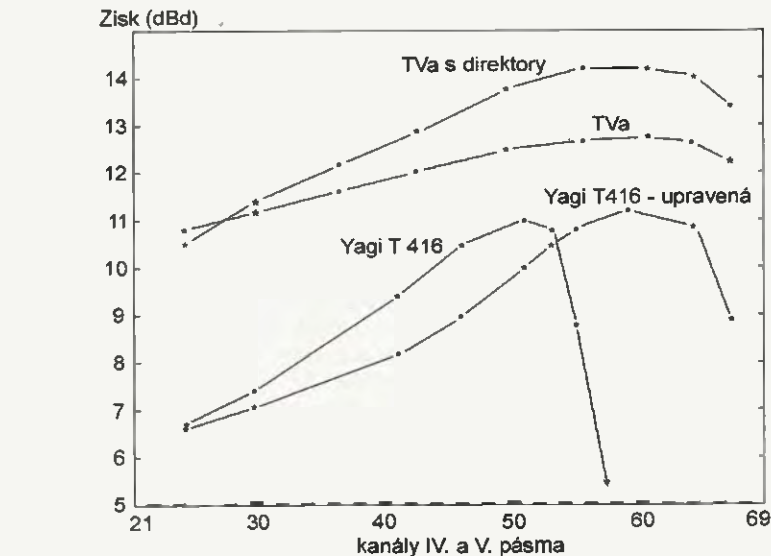

Obr. 2. Zisk souřadných antén TVa a její varianty s přidavnými direktory v pásmu UHF; zisk 14prvkové Yagiho antény T416 s původními rozměry a se zkrácenými pasivními prvky

ním na konci ráhna. Stožárový držák je ovšem nutné doplnit úhelníkem pro vertikální upevnění, protože ani u této antény výrobce s vertikální polarizací nepočítal.

● Z dosud užívaných antén vyhoví v uvedeném rozsahu bez úprav, popř. jen se změnou polarizace „pizeňská“ plošná souřadná anténa TVa 21-60 nebo rozměrově poloviční anténa TVb 21-60, (tzv. „síta“ nebo „matrace“), popř. jejich varianty s přidavnými direktory, které na nejvyšších kanálech V. pásma poněkud zvyšují zisk (viz obr. 2) a zlepšují přizpůsobení [4].

U dovažovaných polských antén tohoto typu jsou však podobné „direktory“ zcela neúčinné. Mimoto jsou to antény konstrukčně a mechanicky značně nedokonalé.

Antény TVa je možné poměrně snadno instalovat jako vertikálně polarizované, i když to jejich výrobce nepředpokládal (obr. 1). Tyto plošné antény se svojí konfigurací uplatní v nehomogenním elmag. poli městské zástavby.

● Pro příjem DBV-T jsou samozřejmě použitelné Yagiho antény.

Z nainstalovaných antén je to velmi rozšířená 14prvková anténa typu T416 (původní výrobce MECHANIKA Praha), která byla koncem 80. let vyvinuta speciálně pro příjem K 24, K 37, K 41 a K 51 z žižkovského vysílače. Proto se také v Praze a okolí dosud vyskytuje ve větším množství. Zkrácením reflektorových a direktorových páskových prvků se pásmo maximálního zisku posune do pásma K 41 až K 64.

Každý reflektorový prvek se na každé straně zkrátí o 30 mm. Každý direktor se na každé straně zkrátí o 8 mm. Druhý direktor, který je upevněn pod ráhmem, se umístí mezi ostatní direktory na horní stranu ráhna.

Po této úpravě je anténa použitelná pro příjem všech pražských a stře- dočeských MUXů na K 41, K 46, K 53

a K 59. Zisk se výrazně zvýší až o 12 dB na K 59 a K 60, které anténa v původní úpravě nepokrývala. Po vyvrtání jediného kolmého otvoru (Ø 6 mm) na konci ráhna ji lze s použitým stožárovým držákem snadno upevnit vertikálně.

Poměrně dlouhé Yagiho struktury typu X-COLOR se uplatní spíše při příjmu vzdálených vysílačů. Svoji několika- metrův délkou kladou větší požadavky na homogenitu elmag. pole v prostoru, který zaujímají. Proto by měly být instalovány pokud možno ve volném prostoru, výše nad zemí i nad střechou. Některé z původních typů také nepokrývají nejvyšší kanály pásma UHF.

Delší Yagiho antény, upevněné v těžišti, musí být při vertikální polarizaci upevněny ke stožáru na kolmé výložné tyči, aby stožár neprocházal řadou vertikálních direktorů. Snižuje se tím ale podélná tuhost antény, protože podpurné ráhno se neuplatní.

Literatura

- [1] Bednář, J.: Digitální televize (populární průvodce technologií DVB-T). Sdělovací technika, 2006.
- [2] Bednář, J.; Gregora, P.: Příjem DVB-T. BEN - technická literatura, 2007.
- [3] Legl, M.: Televizní technika - Digitální vysílání DVB-T. BEN - technická literatura, 2006.
- [4] Kříž, D.: Jednofrekvenční sítě SFN - východisko z kmitočtové nouze nebo jen zdroj nových problémů (<http://digizone.cz/clanky/jednofrekvenční-site-sfn-vychodisko-z/>)
- [5] Kúrka, V.: Anténní systém se zvýšeným ziskem pro pásmo 470 až 800 MHz. Sdělovací technika č. 6/1986, s. 213 - 216.

(Pokračování)



POČÍTAČE a INTERNET

Rubriku připravuje ing. Alek Myslík, INSPIRACE, alek@inspirace.cz

Katalog SMD

Filter: Zdroj: GM4PMK Export Import Editor

Kód	Typ	výrobce	zapojení	Pouzdro	Popis
-1A	PMST3904	Philips	T101	SOT323	2N3904
-1B	PMST2222	Philips	T101	SOT323	2N2222
-20	PDTA114WU	Philips	T101	SOT323	nnp dtr
-23	PDTA114TU	Philips	T101	SOT323	nnp dtr R1 10k
-24	PDTA114TU	Philips	T101	SOT323	nnp dtr R1 10k
-28	PDTA114WU	Philips	T101	SOT323	nnp dtr
-4	PMSS3904	Philips	T101	SOT323	2N3904
-6	PMSS3906	Philips	T101	SOT323	2N3906
0	2SC3603	Maxim	T102	SOT173	Npn RF FT 7GHz
016	AT41435	Agilent	T102	35microX	Up to 6 GHz Low Noise Silicon Bipolar Transistor
05F	T9DF1205R	Telefunken	T108		fT1 2GHz nnp 4V5mA
0A	MUN5111DW1	Motorola	T212	SOT363	dual nnp dtr 10k*10k
0A	DTC125TUA	Rohm	T101	SC70	nnp dtr R2 100k 50V 100mA

Nová položka

Oprava

Kopie

Konec

PROGRAM SMD

Program SMD od Martina Čiháka, OK1UGA, je databázový program určený pro snadné a rychlé vyhledání SMD součástek podle jejich kódu nebo typu součástky. To je potřeba především při opravách elektronických zařízení nebo třídění SMD součástek. Program rovněž poskytuje základní údaje o vyhledané součástce, nenahrazuje však úplně katalogové údaje.

Program po spuštění zobrazí svoje základní pracovní okno (viz obrázek na této straně). V jeho horní části je zobrazen výpis databáze součástek. Pod ním jsou nákresy pouzdra součástky a jejího zapojení. V levé horní části okna jsou dvě (nejdůležitější) políčka pro zadání výběrového filtru a v pravé horní části jsou ovládací tlačítka.

K rychlému vyhledání požadované součástky se používají dvě vyhledávací políčka vlevo nahoře nad seznamem součástek. Vyhledávat lze podle kódu součástky nebo podle jejího typu. Vyhledávání je snadné. Požadovaný kód

začnete psát do vyhledávacího políčka a jak postupně přidáváte znaky, omezuje se počet zobrazených součástek.

Příklad se zadaným filtrem je na další stránce na obr. 1. Do políček filtru lze zadávat buď kód nebo typ součástky, ale ne oba údaje současně. Proto se v okamžiku, kdy začnete vyplňovat jedno políčko, druhé znepřístupní. Pro jeho opětovné zpřístupnění je třeba vymazat znaky z políčka, které právě editujete. Současně se databáze přechodně setřídí podle právě používaného políčka *Filter* (pokud je to třeba). Přechodné třídění je indikováno červeným nadpisem

sloupce. Po vymazání políčka se program vrátí ke svému původně zařazenému třídění.

Tlačítka *Export* a *Import* slouží pro výměnu dat a jejich ochranu při instalaci nových verzí dat. Tlačítko *Export* vytvoří v adresáři programu soubor s příponou *.DBF*, jehož název je stejný jako řetězec zadaný do položky *editor*. Pokud tedy např. máte v položce *editor* řetězec OK1UGA, exportovaný soubor se bude jmenovat *OK1UGA.DBF*. V tomto souboru budou uložena všechna data, která jste do programu zadali. To má dvě možná použití. Takto získaný soubor

Filter:					
	BFR9	Zdroj: OM4PMK			
Kód	Typ	výrobce	zapojení	Pouzdro	Popis
P1	BFR92	Philips	T101	SOT23	BFR90
P2	BFR92A	Philips	T101	SOT23	BFR90A
WP2	BFR92A	Telefunken	T101	SOT23	BFR90A
P5	BFR92AR	Philips	T107	SOT23R	BFR90A
P2g	BFR92AW	Philips	T101	SOT323	BFR90A
GF	BFR92P	Siemens	T101	SOT23	BFR90
P4	BFR92R	Philips	T107	SOT23R	BFR90
R1	BFR93	SGS-Thompson	T101	SOT23	BFR91
R2	BFR93A	Philips	T101	SOT23	BFR91A
R5	BFR93AR	SGS-Thompson	T107	SOT23R	BFR91A
WR2	BFR93AW	Telefunken	T101	SOT23	BFR91A
GG	BFR93P	Siemens	T101	SOT23	BFR91A
RR	BFR93P	Siemens	T101	SOT23	BFR91

Obr. 1. Příklad zadání filtru pro typ součástky (BFR9)

můžete zaslat autorovi programu a on vámi zapsaná data přidá do celkové databáze, kterou dá k dispozici i ostatním uživatelům. Druhé použití je pro ochranu vámi zapsaných dat při aktualizaci (*upgrade*) programu. Při aktualizaci se přepisuje i celková databáze. Pokud byste svá data neexportovali, byla by přepsána daty z aktualizace.

Proto je zapotřebí před každou aktualizací programu provést export dat a po jejím ukončení je zpět do databáze vrátit pomocí funkce (tlačítka) *Import*.

Tlačítko *Import* funguje tak, že z aktuální databáze vymaže vaše stávající data a načte do ní data z dříve exportovaného souboru. Nechtěné použití tohoto tlačítka povede k nevratné ztrátě zapsaných dat, která předtím nebyla exportována. Na tuto skutečnost vás po stisku tlačítka *Import* upozorňuje informační okno a máte ještě možnost akci stornovat.

Autor vyzývá všechny, kdo si do programu doplnili nějaká vlastní data, aby mu zaslali vyexportovaný soubor na mailovou adresu *ok1uga@volny.cz*. Tak by se mohl postupně počet v programu evidovaných součástek zvyšovat ve prospěch všech těch, kdo *Program SMD* používají.

Editor

Pod tlačítkem *Editor* je skryta volba identifikace editora. Pokud chcete přidávat záznamy, musíte nejprve tuto volbu vyplnit (obr. 2). Zadaný údaj je potom uveden u přidávané součástky a zobrazuje se v políčku *zdroj*. Dále bude využíván při pozdějším slučování dat od jednotlivých editorů.

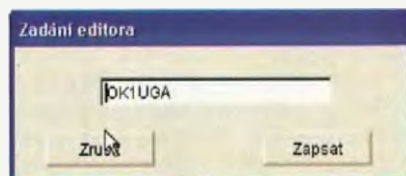

Obr. 2. Okno pro zadání editora databáze

Po instalaci programu tento údaj není nastaven a tlačítka pro přidávání a kopírování součástky jsou tak nepřístupná. Jejich funkce se aktivuje po vyplnění položky *editor*.

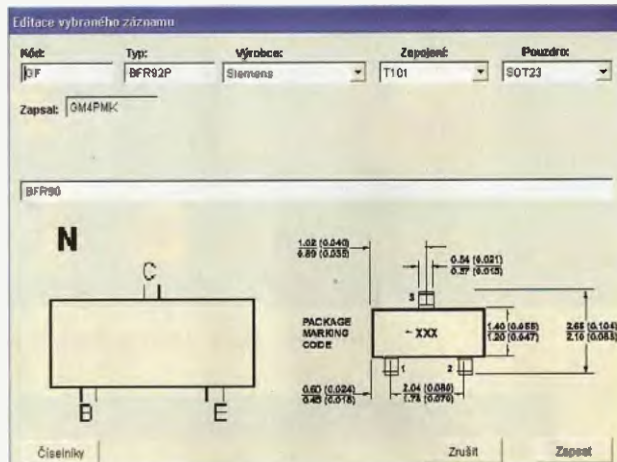

Obr. 3. Okno pro editaci položek databáze (vybraného záznamu)

Editace položek

Program SMD umožňuje uživateli přidávat i upravovat záznamy součástek v databázi (obr. 3). K tomu slouží editační tlačítka na pravé straně okna pod seznamem součástek.

Tlačítko *Nová položka* vytvoří novou prázdnou položku a otevře ji v editačním formuláři.

Tlačítko *Oprava* otevře v editačním formuláři právě označený záznam.

Často se stává, že je zapotřebí u již zadané součástky změnit jen některý údaj a vytvořit tím novou součástku. K tomu slouží tlačítko *Kopie*. Aktuální záznam zkopíruje do nově vytvořené položky a takto vytvořený záznam pak otevře v editačním formuláři.

V editačním formuláři je možné editovat všechny položky záznamu o součástce. Za zmínku stojí rozbalovací seznamy *Výrobce*, *Zapojení* a *Pouzdro*. Tyto údaje se skládají z číselníků, není tedy možné vyplnit tuto položku libovolně, ale je nutné ji vybrat z v programu přednastavených hodnot. V těchto rozbalovacích seznamech se používá inkrementální vyhledávání – po rozevření seznamu začnete psát požadovanou hodnotu a tak ji v seznamu rychle vyhledáte.

Značení součástek

Autor dlouho přemýšlel nad tím, jak značit zapojení součástky, aby bylo možné požadované zapojení rychle vyhledat. Nakonec použil značení

XXYY

kde *XX* značí typ součástky (smí být vyplněna i jen jedna položka),

A udává počet součástek v pouzdře, *YY* je pořadové číslo zapojení.

Označení jednotlivých součástek:

- T – tranzistor
- D – dioda
- F – všechny typy tranzistorů typu FET (MosFet, Jfet, Dual Gate, Vmos a podobně)
- I – integrovaný obvod
- M – obvody MMIC (vf zesilovače)
- TY – tyristor
- TR – triak

Další typy součástek mohou postupně podle potřeby přibývat.

Na obr. 3 je zobrazeno zapojení T101, což znamená, že jde o jeden tranzistor v pouzdře, pořadové číslo zapojení 01. Zapojení D404 označuje 4 diody v pouzdře s pořadovým číslem zapojení 04.

Při přidávání dalších typů zapojení je vhodné počínat si rozumně a nepřidávat každé exotické zapojení se kterým se setkáte. Velké množství položek by začalo být brzy nepřehledné a obtížné by se dohledávala běžná zapojení ztracená mezi exoty. V případě exotických zapojení bude lepší položku ponechat prázdnou a nepřidávat další typ zapojení. Do širokého políčka ve střední části obrazovky zadáváme stručný popis součástky, stručně parametry a pod.

Číselníky

Tlačítkem *Číselníky* se vyvolá nabídka editace číselníků – seznamů výrobců, zapojení a pouzder. Každý z číselníků má svůj seznam položek a pod ním tlačítka *Smazat*, *Nový* a *Změna*. Těmito tlačítky lze provádět změny.

Na číselníky zapojení a pouzder jsou ještě navázány obrázky zapojení a pouzder, které se pak zobrazují pod vybranou součástkou. Obrázky typů zapojení jsou v adresáři *SMD\BASE* a obrázky pouzder v *SMD\DEVICE*. Obrázky lze libovolně měnit a doplňovat za předpokladu zachování několika jednoduchých pravidel. Obrázky jsou typu **.bmp*. Doporučuje se používat pouze černobílé obrázky vhodné velikosti, aby soubory byly co nejmenší. Jméno obrázku musí být stejné jako označení zapojení nebo pouzdra. Např. obrázek *SOT23.BMP* se zobrazí, pokud má součástka pouzdro SOT23. Při přidávání dalších zapojení a pouzder přidáte tlačítkem *Nový* nový typ a do příslušného adresáře uložíte odpovídající obrázek.

Instalace programu

Program SMD se neinstaluje. Rozbalením instalačního balíčku vznikne adresář *SMD*, který zkopírujete na libovolné místo počítači nebo v počítačo-

vé síti. Tím je program připraven k používání. Program SMD se spouští souborem SMD.exe. Program nikterak nemodifikuje systémové soubory, adresáře a registry ani žádným jiným způsobem neovlivňuje systémová nastavení. Program lze používat v lokální počítačové síti, ale nejsou ošetřeny případné síťové kolize při současném zápisu dat z více počítačů. Vzhledem ke způsobu použití programu však vznik takových kolizí není příliš pravděpodobný.

Po prvním spuštění programu zadáte tlačítkem *Editor* programu svou identitu. To aktivuje tlačítka pro přidávání dat. Identita uživatele umožní autorovi případně později přidávání dat do celkové databáze.

Pokud si svá data budete chtít zazálohovat, stačí zkopírovat podadresář *DATA*, případně i adresáře s obrázky, pokud byste v nich dělali nějaké změny.

Systémové požadavky

Program je napsán ve vývojovém prostředí *Visual Foxpro 7.0 SP1*. Tím jsou dané systémové požadavky. Funguje v operačních systémech *Windows 98SE* a vyšších. Ve *Windows Vista* by měl fungovat ale autor neměl možnost

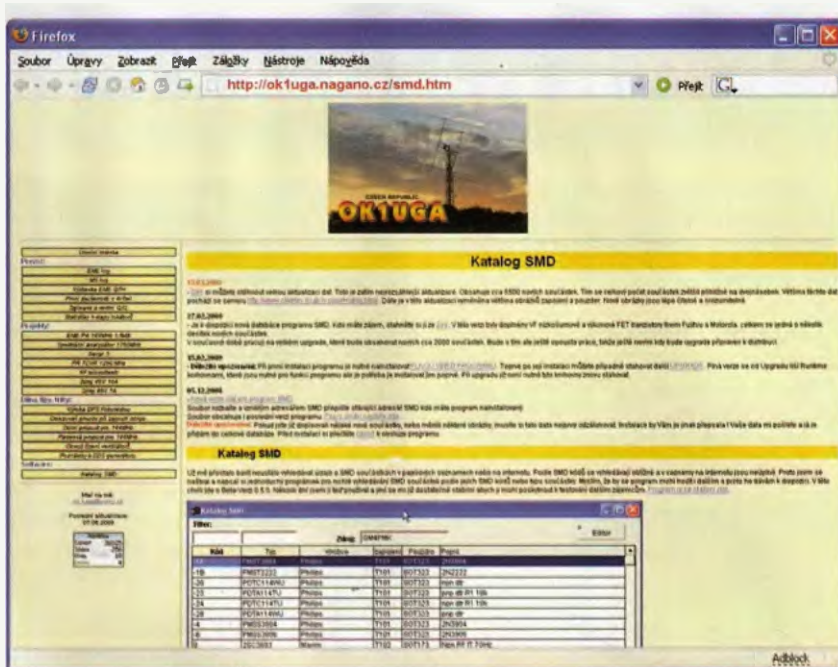

Webové stránky programu na <http://ok1uga.nagano.cz/smd.htm>

to vyzkoušet. Program vyžaduje v operačním systému právo pro zápis do svého adresáře a podadresářů.

Autor testoval program na PC s procesorem Pentium 3 na 550 MHz s pamětí 256 MB RAM a program fungoval údajně bez jakýchkoliv problémů. Pro svou funkci potřebuje *Program SMD* na pevném disku počítače místo 10 MB plus dvojnásobek velikosti databází v podadresáři *DATA*.

Program SMD by měl údajně fungovat i v operačním systému *Linux* v prostředí *Wine*.

Autor M. Čihák (ok1uga@volny.cz) dává *Program SMD* všem k dispozici jako *freeware*. Za jeho poskytnutí nesmí být požadována žádná úhrada. Program může používat kdokoliv.

Domovská webová stránka *Programu SMD* je

<http://ok1uga.nagano.cz/smd.htm>.

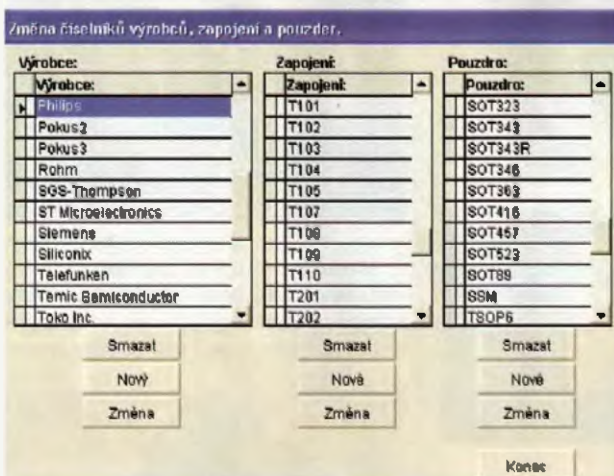

Obr. 5. Okno pro změny údajů v číselnících

ELECTRONICS ASSISTANT

Malý program pro základní elektronické výpočty – Ohmův zákon, děliče napětí, paralelní a sériové řazení rezistorů a kondenzátorů, výkon elektrického proudu, odporový můstek, reaktance kondenzátoru a cívky ad. Každý z celkem 15 kalkulátorů se otevírá v samostatném okénku uvnitř pracovního okna programu. Provedené výpočty lze uložit jako soubor a popř. i vytisknout. Pro práci s odpory lze předvolit normalizovanou řadu hodnot, se kterými se bude pracovat (E12, E24, E48, E96 nebo E192). V souboru nápovědy (*Help*) je podrobně vysvětlen postup výpočtu pro jednotlivé kalkulátory.

Program *Electronics Assistant* má i svoji webovou online podobu, píšeme o ní na stránce 40 v rubrice *Zajímavé weby*. Online kalkulátory najdete na internetové adrese www.electronics2000.co.uk/calculator a z této adresy si také můžete zdarma stáhnout zde popisovaný samostatný program.

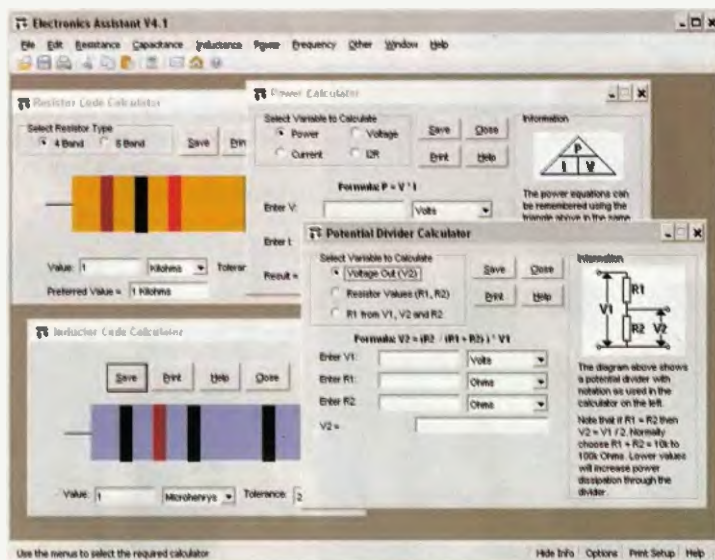

VYUŽITÍ VYŘAZENÉHO PEVNÉHO DISKU

Chcete mít originální tichý externí pevný disk s několika oddíly, připojitelný přes USB, jaký nikdo jiný nemá?

Sežeňte si někde starý nefunkční klasický pevný disk (možná ho najdete někde doma ve skříni, třeba ještě funkční, ale vzhledem ke své kapacitě třeba 1 GB už zcela nevyužitelný).



Rozeberte ho – odšroubujte kryty a vyjměte zevnitř pokud možno všechny vyjmutelné díly.



Opatřete si nějaký malý USB rozbočovač (*hub*) – tak malý, aby se vešel do útroby vyprázdněného pevného disku. Pokud se tam nevejde tak jak je, odstraňte jeho kryt a použijte jen základní desku se součástkami a konektory.



Do konektorů zasuňte libovolné USB paměti (*flash*), které jsou dnes velice levné. Volte typy co „nejplacatější“, aby se to celé do rozebraného pevného disku vešlo.

Vstupní kablík USB rozbočovače protáhněte vhodným otvorem ven a vše znovu zakryjte.



Jistě, stejně tak můžete používat USB hub s pamětmi tak jak jsou, ale nebude to tak originální a kompaktní a nebudete „zajímaví“...

Pokud se vám takový USB disk nelíbí nebo jste nesehnali vhodně malý USB hub, který by se vešel do pouzdra, udělejte si alespoň **tajnou schránku**. Začněte opět vyřazeným pevným diskem.



Opět z něj vyjměte všechny zabudované díly, tedy hlavně plotny pevného disku, posuvný mechanismus s hlavičkou, magnety, desku s plošnými spoji s elektronikou.



Uprázdněný vnitřek pevného disku vyčistěte a můžete ho vyložit třeba tenkým molitanem, sametem nebo něčím podobným.



Kromě drobných „pokladů“, jako jsou např. prstýnky, mince, SD karty s tajnými soubory ap., se dovnitř dá schovat třeba i celá peněženka...

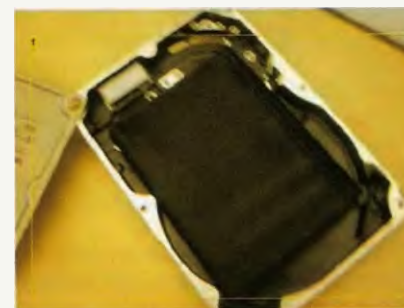

„Prázdný“ disk může samozřejmě posloužit nejen jako schránka na poklady, ale i jako schránka na aktivní elektroniku, která má zůstat utajena – např. na jednoduchý záznamník z mikrofonu na paměťovou kartu nebo na miniaturní kamerku, které stačí dírka o průměru 2 mm, ap. V pouzdru disku je dost místa i na potřebné napájecí baterie. Kouzlo takového jinak poměrně nevzhledného a nepraktického pouzdra je jeho nápadná nenápadnost – každý přece pozná, že je to pevný disk, a nenapadne ho tak, že to může být i něco jiného.

„TAHÁKY“ – cheat sheets

Jde ovšem o taháky luxusní, zpracované do úhledných a přehledných tabulek. Je v nich to, na co si obvykle nemůžete přesně vzpomenout a hodí se to mít vždy po ruce. Mnohé z nich si možná i vytisknete, nebudou vám pak zabírat místo na obrazovce. Názvy jsou ponechané v angličtině, pokud tomu někdo nerozumí, nebudou pro něj mít význam ani ty „taháky“.

ActionScript

ActionScript 3.0 – Top Level Classes
<http://actionscriptcheatsheet.com/blog/archives/14>
ActionScript 3.0 – Packages
<http://actionscriptcheatsheet.com/blog/archives/15>

Ajax

What's Ajax? Cheat Sheet
http://slash7.com/cheats/whats_ajax_cheatsheet.pdf
Prototype Cheat Sheet
<http://www.snook.ca/archives/000531.php>
Scriptaculous Combination Effects Cheat Sheet
http://slash7.com/cheats/scriptaculous_fx1.pdf

Apache

Apache Cheat Sheet
<http://www.petefreitag.com/cheatsheets/apache/>
Apache 1.3 Quick Reference Card – PDF
<http://refcards.com/refcards/apache/index.html>

ASCII

ASCII Codes Cheat Sheet
<http://www.petefreitag.com/cheatsheets/ascii-codes/>
Character Entity References in HTML 4 and XHTML 1.0
<http://www.cookwood.com/html/extras/entities.html>
HTML Character Entities Cheat Sheet – PNG
http://www.ilovejackdaniels.com/characters_cheat_sheet.png
HTML Character Entities Cheat Sheet – PDF
http://www.ilovejackdaniels.com/characters_cheat_sheet.pdf
Reference Special Characters
http://www.webmonkey.com/reference/special_characters/
Special ASCII HTML Character Codes
<http://www.yellowpipe.com/yis/tools/ASCII-HTML-Characters/>
XHTML Character Entity Reference
<http://www.digitalmediaminute.com/reference/entity/index.php>

blogy

Blogger Cheatsheet – PDF
http://andywibbels.com/files/Blogger_Cheatsheet_v1.pdf
WordPress Cheatsheet – PDF
http://andywibbels.com/files/WordPress_Cheatsheet_v1.pdf
TypePad Cheatsheet – PDF
http://andywibbels.com/files/TypePad_Cheatsheet_v1.pdf
Movable Type Cheatsheet – PDF
http://andywibbels.com/files/Movable_Type_Cheatsheet_v1.pdf

CSS

CSS level 1 – Quick Reference Card – PDF
<http://refcards.com/download/deepx/CSS1.pdf>
CSS level 2 – Quick Reference Card – PDF
<http://refcards.com/download/bj/css2.pdf>
CSS Cheat Sheet – PDF
http://www.ilovejackdaniels.com/css_cheat_sheet.pdf
CSS Cheat Sheet – PNG
http://www.ilovejackdaniels.com/css_cheat_sheet.png
CSS Property Index
<http://www.blooberry.com/indexdot/css/propindex/all.htm>
Cascading Style Cheatsheet
<http://home.tampabay.rr.com/bmerkey/cheatsheet.htm>
CSS Shorthand Guide
<http://www.dustindiaz.com/css-shorthand/>
Quick Reference Guide for CSS2 – PDF
<http://www.veign.com/downloads/guides/qrg0007.pdf>

CVS

CVS Cheat Sheet
<http://www-bcl.cs.unm.edu/computers/cvs.html>
Subversion Quick Reference Card – PDF
<http://www.cs.put.poznan.pl/csobaniec/Papars/svn-refcard.pdf>
CVS Cheat-sheet
http://www.siac.stanford.edu/grp/cd/soft/cvs/cvs_cheatsheet.html

Firefox

Mozilla Firefox Cheat Sheet
<http://lesli فرانke.com/files/reference/firefoxcheatsheet.html>
Mozilla Firefox Cheat Sheet – PDF
<http://lesli فرانke.com/download/download.php?file=16>
Keyboard Shortcuts
<http://www.mozilla.org/support/firefox/keyboard>

Google

Google Advanced Operators (Cheat Sheet)
http://www.googleguide.com/advanced_operators_reference.html
Google Help: Cheat Sheet
<http://www.google.com/help/cheatsheet.html>
Google Cheat Sheet – auch als PDF
<http://www.bueltge.de/allg-google-cheat-sheet/42/>
Google Cheat Sheets – PDF
<http://www.feedsforme.com/google/>
Google Cheat Sheet – PDF
<http://www.adelaider.com/google/>

HTML/XHTML

A Simple Guide To HTML – Cheat Sheet
www.alpha-link.com.au/%7Eerduncan/htmlguide/cheatindex.html
HTML Cheat Sheet
<http://www.psacake.com/web/dy.asp>
HTML Entities
<http://www.cookwood.com/html/extras/entities.html>
HTML Codes Cheat Sheet
http://www.killersites.com/HTML_CODES/index.jsp
XHTML
<http://cdbumerxp.se/htmlcheatsheet.pdf>
HTML Cheat Sheet
<http://www.angelfire.com/nm/thehtmlsource/html/cheatsheet.html>
XHTML Cheat Sheet v. 1.03 – PDF
<http://cdbumerxp.se/htmlcheatsheet.pdf>
HTML DOM – Quick Reference Card – PDF
<http://refcards.com/download/bj/DOMHtml-2.pdf>
XHTML 1.0 frameset – Quick Reference Card – PDF
<http://refcards.com/download/bj/xhtml1-1.0-frameset.pdf>
XHTML 1.0 strict – Quick Reference Card – PDF
<http://refcards.com/download/bj/xhtml1-1.0-strict.pdf>
XHTML 1.0 transitional – Quick Reference Card – PDF
<http://refcards.com/download/bj/xhtml1-1.0-transitional.pdf>
XHTML Basic Reference – PDF
http://www.zvon.org/Output/cheatsheets/cheatsheet_list.html
XHTML Reference – PDF
http://www.zvon.org/Output/cheatsheets/cheatsheet_list.html
XHTML Cheat Sheet – PDF
<http://csstidy.sourceforge.net/xhtml.php>

Java

Java 1.5 Cheat Sheet
<http://www.petefreitag.com/cheatsheets/java/>

(Dokončení příště)

TECHNICKÉ ZAJÍMAVOSTI

Digitální multimetr

Měřicí přístroj *Kew Mate Model 2000* od firmy *Kyoritsu* umí oproti jiným multimetrům této kategorie měřit proud bezkontaktním způsobem (jako tzv. *klešťové ampérmetry*). Do jeho „kleští“ se vejde vodič (kabel) až do průměru 6 mm.

Kromě běžných veličin měří přístroj i kmitočet, a to jak připojeného napětí, tak i proudu v proudové sondě. Měřicí rozsahy se přepínají automaticky (viz tabulka).

Přístroj *Kew Mate Model 2000* má rozměry 128 x 87 x 21 mm a váží 210 g. Napájí se ze dvou baterií R03 1,5 V. Na našem trhu je tento multimetr k dostání (např. <http://obchod.hw.cz>) za asi 3000 Kč.



Displej přístroje ve skutečné velikosti



Digitální multimetr
Kew Mate Model 2000

Měřicí pinzeta na součástky SMD

Přístroj *VA505B* slouží k měření rezistorů, kondenzátorů, diod a vodivého propojení (indikace bzučákem). Oproti předěšlé verzi (*V503*) dokáže automaticky zjistit o jakou součástku se jedná a změřit ji (funkce *Auto-Scan*). Měření součástek je možné za určitých podmínek i přímo v zapojení.

veličina	rozsahy	přesnost
proud stejnosměrný	0 až 60 A	±2,0%
proud střídavý	0 až 60 A	±2,0%
napětí stejnosměrné (automatické přepínání)	340 mV 3,4 V 34 V 340 V 600 V	±1,5%
napětí střídavé (automatické přepínání)	3,4 V 34 V 340 V 600 V	±1,5%
odpor (automatické přepínání)	340 Ω 3,4 kΩ 34 kΩ 340 kΩ 3,4 MΩ 34 MΩ	±1,0% ±5,0% ±15%
kmitočet proudu (automatické přepínání)	3,4 kHz 10 kHz	±0,1%
kmitočet napětí (automatické přepínání)	3,4 kHz 34 kHz 300 kHz	±0,1%

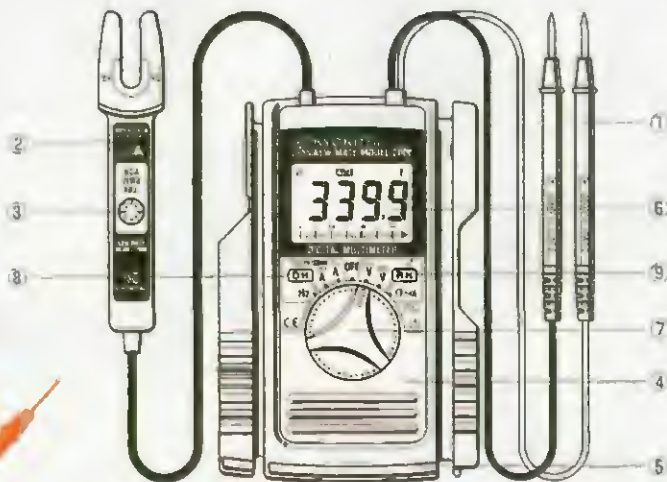

Ovládací prvky digitálního multimetru *Kew Mate Model 2000*: 1 - měřicí kabely, 2 - proudová klešťová sonda, 3 - nastavení nuly pro měření stejnosměrného proudu, 4 - těleso přístroje, 5 - pouzdro na baterie, 6 - LCD displej, 7 - přepínač funkcí, 8 - tlačítko k „zmrazení“ údaje na displeji, 9 - tlačítko k zafixování stávajícího rozsahu měření (zabrání automatickému přepínání)

Měřicí rozsahy *VA505B*:

Odpor: 600 Ω/6 kΩ/60 kΩ/600 kΩ/6 MΩ/60 MΩ

Kapacita: 6 nF/60 nF/600 nF/6 μF/60 μF/600 μF/6 mF/60 mF

Test diod: stejnosměrný proud v propustném směru 1 mA, napětí v závěrném směru asi 2,8 V

Test vodivého propojení: Pokud je odpor mezi měřicími body menší než 30 Ω, ozve se akustický signál o kmitočtu 2 kHz.

Přístroj dokáže otestovat i funkčnost standardních diod LED, které začnou po přiložení hrotů pinzety blikat.



Měřicí pinzeta *VA505B* pro SMD

Automatické vypnutí napájení prodlužuje životnost baterie (3 V) přístroje (přístroj se automaticky vypne, pokud v průběhu 10 minut nedojde k měření nebo stlačení některého tlačítka). Rozměry přístroje jsou 181 x 35 x 20 mm, cena asi 900 Kč.

Datalogger DT-171

Datalogger DT-171 je záznamový přístroj, určený např. pro sledování vlhkosti a teploty skleníků, skladů, dopravních prostředků určených pro přepravu jídla, leteckých kabin, chladících automobilů, kontejnerů, muzeí, ap.

Software k Dataloggeru DT-171 umožňuje graficky zobrazit uložené údaje

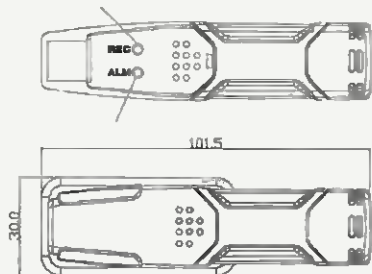
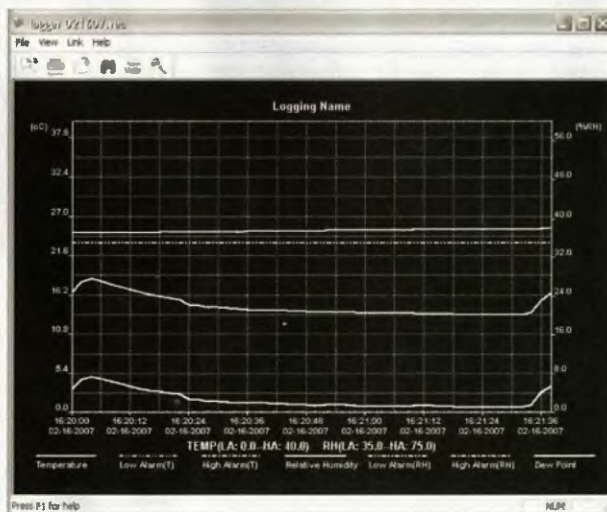

Vzhled a rozměry Dataloggeru DT-171

Datalogger uloží ve své paměti až 16 000 hodnot teploty a 16 000 hodnot vlhkosti. Rozsah měření pro zobrazované údaje je 0 až 100 % pro relativní vlhkost a $-40\text{ }^{\circ}\text{C}$ až $+70\text{ }^{\circ}\text{C}$ pro teplotu. Má snadné nastavení rychlosti zápisu, mezního alarmu (upozornění v případě příliš nízké nebo příliš vysoké teploty) a režim start. Uložená data se stahují

do počítače připojením Dataloggeru přes USB port. Jsou podporovány operační systémy Windows 98, 2000, XP a Vista. Naměřené údaje lze ukládat jako soubory typu text, Excel, BMP.

K přístroji Datalogger je dodáván software, který umožňuje uložené resp. vypočítané hodnoty relativní vlhkosti, teploty a rosného bodu (teploty, při které vodní pára přítomná ve vzduchu začne kondenzovat) znázornit graficky, tisknout a exportovat.

Přístroj se dodává s lithiovou baterií, umožňující provoz až po dobu jednoho roku. Stav baterie indikují blikající červená/žlutá a zelená LED.



RFID tagy jako přívěšky ke klíčům

lu čtečho zařízení. Výhodou RFID tagů je odolnost vůči teplotě, vlhkosti a dalším vlivům okolního prostředí.

Systémy RFID se provozují na různých kmitočtech. Na kmitočtu závisí například dosah čtečky, zákonná omezení, rychlost čtení a zapisování, použitelnost v různém prostředí ad.:

- nízké kmitočty 125 až 134 kHz (*LF Tag*) – dosah pod 0,5 m, malá rychlost čtení, vysoké výrobní náklady, možnost snímání na kov a přes kapalinu,

- vysoké kmitočty 13,56 MHz (*HF Tag*) – dosah do 1 m, dostatečná rychlost čtení, vysoké výrobní náklady, obtížné čtení přes kapalinu,

- velmi vysoké kmitočty 860 až 930 MHz (*UHF tag*) – dosah do 3 m, velká rychlost čtení, nelze číst přes kapalinu, obtížné čtení z kovu,

- mikrovlnné kmitočty 2,45 nebo 5,8 GHz (*MW tag*) – dosah do 10 m, možnost čtení při extrémně vysokých rychlostech, velká cena RFID tagu.

Ke čtení a zapisování dat do *RFID tagu* slouží *RFID čtečka*. Na trhu je velké množství takových čteček, jako příklad uvádíme modul firmy *Elatec*, určený k zabudování a připojení k libovolnému obvodu (např. s mikroprocesorem), schopnému pracovat se standardními sériovými daty (výstup je přes RS232 nebo přes USB).

Modul pracuje na kmitočtu 125 kHz, je napájen napětím 8 až 12 V (odběr v klidu 15 mA, při práci 50 mA) a měří 65 x 47 x 13 mm (viz rozměrový náčrtek). Pod označením AXA500 je k dostání i na našem trhu asi za 2500 Kč bez DPH.

Přístroj Datalogger DT-171 má rozměry 130 x 30 x 25 mm, váží 20 g a lze jej u nás zakoupit na Internetu od mnoha různých prodejců za cenu od 800 do 1500 Kč.

RFID čtečka AXA500

RFID (Radio Frequency Identification) je technologie automatické identifikace prostřednictvím tzv. *RFID tagů* (čipů), do kterých se jednoduše a bezkontaktně mohou vkládat a z nich zpětně načítat různé digitální (identifikační) údaje s využitím radiových vln. *RFID tag*, co by nositel informace, je pasivním prvkem (bez napájení) a může mít formu etikety nebo malého pouzdra různých tvarů, velikostí a materiálů. Není nutná přímá viditelnost při čtení ani při zapisování. Energii nutnou k provedení operace získává z vyzařovaného signálu

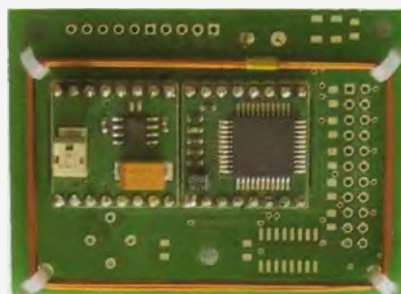

Modul čtečky RFID AXA500

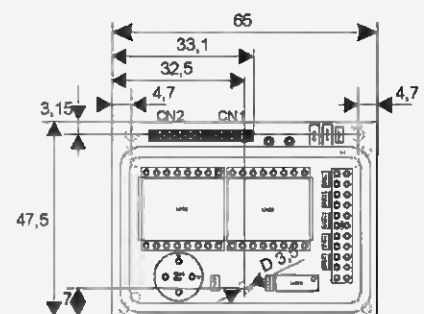

Rozměry modulu čtečky RFID AXA500

ZAJÍMAVÉ WEBY



www.openatc.com

openATC (*Open Air Traffic Control*) je celosvětová síť, umožňující komukoliv sledovat polohu všech letadel na světě, která jsou právě ve vzduchu (včetně jejich volacích a registračních značek, čísla letu ap.). Zobrazuje ve spolupráci s *Google Earth*, *Google Maps* nebo *XPlanet* trasy zvolených letadel (letů). Můžete si z archivu zobrazit i jakýkoliv let znamenáný od roku 2006. Do sítě se můžete i sami zapojit a přispívat.



www.clivetec.0catch.com/SMD_Codes.htm

Miniaturní součástky pro montáž SMD na sobě nemohou mít vzhledem ke své velikosti běžné označení. Každý z výrobců to řeší po svém, označení obvykle sestává z jednoho nebo dvou znaků (číslic a písmen). Není proto jednoduché takovou součástku identifikovat (zabývá se tím i český software *Program SMD*, o kterém píšeme na str. 33). Na tomto webu jeho autor shromáždil množství dat a odkazů k této problematice (sám ho považuje za nejrozsáhlejší v tomto oboru). Na jeho stránkách najdete i další zajímavé informace o součástkách (www.clivetec.0catch.com/Hobby.html).

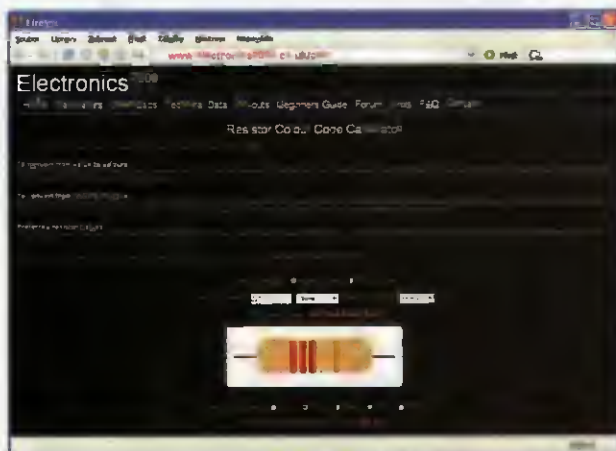

www.electronics2000.co.uk/calc

Anglický web *Electronics 2000* obsahuje různé informace pro práci v elektronice, zejména pak online kalkulatory pro základní elektronické výpočty s rezistory, kondenzátory, induktory a jejich kombinacemi. Můžete si zde stáhnout i samostatný program pro *Windows* pro tyto výpočty (viz popis na str. 35). Dále na webu najdete různá zapojení konektorů a některých polovodičů, informace jak začít s elektronikou, jak pájet, navrhovat zapojení a měřit ap. V diskuzním fóru je asi stovka příspěvků, na stránce odkazů jsou desítky tipů na další zajímavé elektronické weby, weby výrobců elektronických součástek a měřicích přístrojů ap.

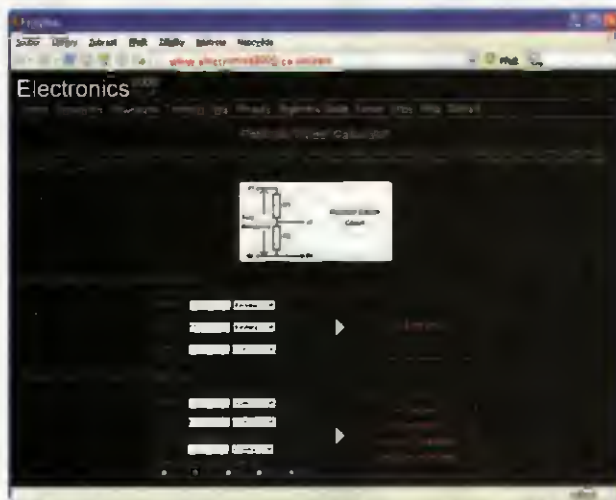

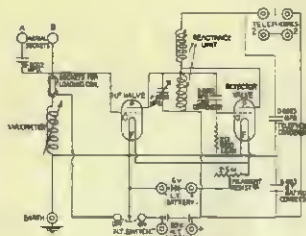

RÁDIO „HISTORIE“

Radiozapalovač

Rudolf Vávra

Bylo třináct měsíců po zákeřném útoku japonských letadel na Pearl Harbor, při kterém Spojené státy přišly o čtyři bitevní lodě a další čtyři byly poškozeny. Američané již sice získali kontrolu nad Guadalcanalem, ale do vítězství v Pacifiku bylo ještě daleko.

V noci na 5. ledna 1943 se u ostrova New Georgia nacházel americký operační svaz TF67. Začalo se rozednívat, když tu náhle do ranního ticha zaburácely motory útočících letadel. Než se protiletadlová obrana vzpamatovala, dokončily čtyři japonské střemhlavé bombardéry Aichi D3A „Val“ nálet. Tři pumy minuly křižník Honolulu a vybuchly v moři. Čtvrtá zasáhla novozélandský křižník Achilles do dělové věže, kde zabila 13 mužů a 8 jich zranila.

Z paluby křižníku USS Helena zahájili na odletající letouny palbu. Obvykle byla americká protiletadlová obrana málo účinná, takže Japonci ani neprováděli úhybné manévry a zamířili rovnou k domovu. Při druhé salvě pětipalcových děl křižníku se však na obloze rozprskly černé obláčky a jeden Val se v plamenech zřítíl do moře. Stal se první obětí rádiového zapalovače – utajované americké zbraně, jež jí podíl na výsledku druhé světové války dosud nebyl plně oceněn.

Úvod

Před vynálezem přibližovacího zapalovače (v anglické literatuře označovaného „proximity fuze“, „variable timing fuze“, nebo kódovými názvy „T3G Device“ či „VT“) mohly obsluhy protiletadlových děl pouze snít o střele, která by automaticky vybuchla několik málo metrů od cíle. Střelci museli rychle a přesně změřit vzdálenost a výšku letu cíle a pak nastavit časovací zapalovač, nebo se museli snažit o přímý zásah. Za druhé světové války byla letadla tak rychlá a obratná, že k sešfelení jednoho letounu muselo být vystřeleno v průměru 2400 ran.

Po zkušenostech získaných za bitvy o Británii začali Angličané hledat způsob, jak přesnost protiletadlové palby zásadním způsobem zlepšit. S řešením přišel William A. S. Butement, který navrhl umístit do střely elektronický zapalovač, jehož funkce by byla založena na principu Dopplerova jevu.

Na papíře to vypadalo jednoduše. Ale aby bylo možno uvést teorii do praxe, bylo

potřeba vyrobit robustní elektronky, které by odolaly zrychlení při výstřelu 20 000 „g“ a odstředivé síle při 400 otáčkách za sekundu. Celé zařízení muselo být zároveň tak malé, aby se vešlo do prostoru velikosti pivní lahve. S tím si však Britové sami nedokázali poradit.

Vývoj zapalovače

V USA začal vývoj přibližovacího zapalovače v létě 1940 pod záštitou Výboru pro výzkum národní obrany (NDRC). Počáteční projekt měl velmi široký záběr – kromě rádiových zapalovačů se zkoumaly možnosti zapalovačů akustických, fotoelektrických, elektrostatických a infračervených. Prioritou se stal zapalovač pro nejrozšířenější námořní kanóny ráže 127 mm. Jeho vývoj měla na starosti Sekce „T“, kterou vedl Merle A. Tuve z Carnegie Institution.

Když v září 1940 přijela do USA britská technická a vědecká mise vedená sirem Henry T. Tizardem, byly Američanům předány výsledky britského výzkumu



Obr. 1. Dobová kresba, znázorňující střelbu s municí s radiozapalovačem

v oblasti atomové bomby, radaru i přibližovacích zapalovačů. Butementovy návrhy obvodů byly elegantní i praktické a posunuly úsilí Američanů hodně kupředu. Práce na rádiovém zapalovači brzy pokročily do té míry, že výzkum ostatních typů byl omezen a všechny síly byly soustředěny tímto směrem (obr. 2).

Butementův obvod vyžadoval pouze čtyři elektronky – triodu pro oscilátor, dvě triody nebo pentody pro zesilovač a jednu plynem plněnou triodu (tyratron), která měla funkci spouště. Oscilátor vyráběl nepřetržitý signál o vlnové délce kolem 1,5 metru a byl připojen k anténě, jejíž protiváhu tvořila hmota střely. Vyslaný signál a signál odražený od cíle vytvářely vzhledem k vzájemnému fázovému posunu interferenci, přičemž rozdílový kmitočet byl zesílen v selektivním zesilovači, k jehož výstupu byl připojen tyratron. Je to podobné, jako když k reproduktoru přiblížíte mikrofon – v určité vzdálenosti se ozve píštění. Při určité úrovni signálu došlo k lavinovitě ionizaci plynu v tyratronu, přes který se vybil odpalovací kondenzátor do elektrické rozbušky. Zapalovač musel být seřizen tak, aby byl aktivován ve vzdálenosti 15 až 20 metrů od cíle.

Prvním úkolem bylo vyvinout elektronky, (obr. 3), které by dokázaly přežít výstřel. Koncem roku 1940 byly prováděny pokusy s malými, komerčně vyráběnými elektronkami s drátovými vývody, určenými pro nasloucháčka. Elektronky vyráběné firmami RCA a Sylvania Electric byly vmontovány do přípravků a shazovány z výšky na betonovou desku. Výsledky

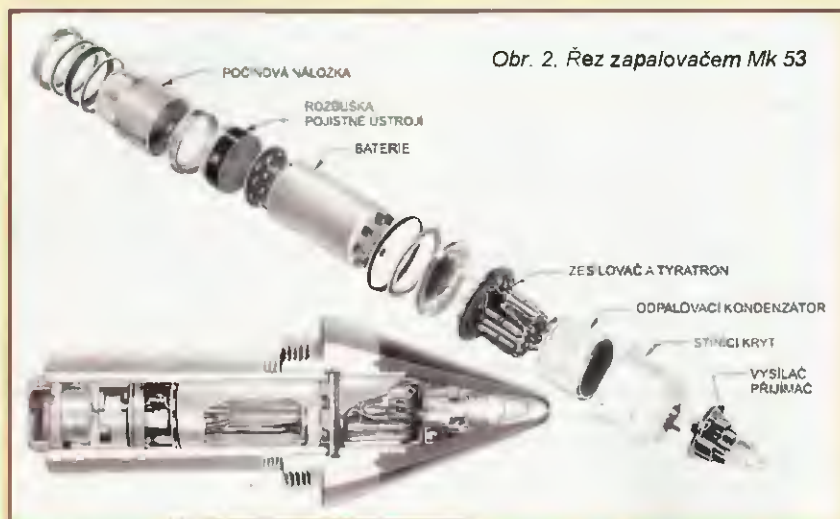

Obr. 2. Řez zapalovačem Mk 53



Obr. 3. Americké elektronky; porovnání velikosti

Německá vojenská radiokomunikační technika v letech 1935 až 1948

V tomto článku si přiblížíme historii dvou významných výrobců palubních radiostanic v rozmezí let 1937 až 1945. Bude řeč o firmách Dr. Dietz & Ritter – Funkgerätebau a Opta-Radio, obě z Lipska.

Výroba rádiových stanic pro obranu Říše, námořní plavbu, letectví, policii a úřady byla do r. 1935 zajišťována firmami Telefunken a Lorenz. Po tomto roce se však díky vyzbrojování wehrmachtu požadavky na dodávky této techniky až zdesetinásobily. Největší nároky na navigační a rádiové stanice mělo hlavně vojenské letectvo. Pro tuto výrobu musely být v Německu získány další radiotechnické firmy.

Jednou z vhodných se jevila firma Dr. Dietz & Ritter v Lipsku, a to díky vysoké technické úrovni jejich rádiových přijímačů značky Körting Radio a velkému podílu jejich výrobků na tehdejšímu trhu. Její stále stoupající obrat výroby rádiových přijímačů a zesilovačů dosáhl v r. 1935 10 milionů RM (RM – jedna říšská marka odpovídala hodnotě tehdejších 10 Kč). Firma měla v té době kolem 2000 zaměstnanců a je třeba připomenout, že rozhlas byl tehdy jen jakousi sezónní záležitostí. Firma se stala členem hospodářské skupiny na výrobu radiostanic pro letecký průmysl spolu s Telefunken, Lorenz,

Přístroj	Označení	Počet kusů	Cena za kus
Palubní stanice	FuG VII	1129	4134,00 RM
Síťové testovací zařízení	PNG II	1066	1774,60 RM
Montážní sada	Fu E VII	751	1520,60 RM
Zkušební přístroj Fu	Fu P IV	103	5511,00 RM
Náhradí pro Fu	Fu W I	2462	216,00 RM
Testovací zařízení Fu	FuPNG II	203	2609,00 RM
Otáčivý narazový magnet	MPF	15040	33,45 RM
Palubní zameřovací stanice	Peil G Z	153	2994,00 RM
Náhradní díly	FuG VII	27	12854,00 RM
Zásoby Fu	FuG V XIV/XV	168	1975,00 RM
Zkušební tabule	PT VII	111	232,80 RM

Tab. 1. Souhrn vyrobených přístrojů od 1. 1. 1937 do 31. 3. 1938 u fy Dr. Dietz & Ritter

Löwe a Seiny. V tomto složení to v podstatě zustalo až do konce války.

Do r. 1935 neměla firma Dr. Dietz & Ritter žádné zkušenosti s vývojem a výrobou vyslačů, takže byla ze začátku jen dodavatelem dílčích komponent pro stávající větší firmy. Později jí Telefunken váhavě předal výrobu palubního vyslače FuG VII. Telefunken vždy těžce nesl předávání know-how jinému. Licenční smlouvy mezi oběma výrobci se táhly až do r. 1937, kdy muselo zakročit Říšské ministerstvo pro letectví (RLM). Smlouva obsahovala veškeré regulace, jak nakládat s výrobními podklady, jak provádět

změny na výrobku, jak testovat a čím atd. Bylo sjednáno předávání dílčích výrobků dalším firmám a zákaz exportu. Za tuto licenci měla firma Dr. Dietz & Ritter platit z každého výrobku 1,5 % z prodejní ceny. Během války se postupně tato částka snižovala, až úplně zanikla. RLM jako zadavatel výroby tuto licenci bralo na sebe. Seznam licencí a subdodavatelů je dlouhý: Tak např. spojky pro vedení a závěsné rámy vyráběla fa Friesoecke & Höpfner, příruční lampy, vypínače a konektory pocházely od Siemensů (od r. 1940 letecké dílny Hakenfelde), měniče napětí U4a od Ziehl & Abegg, další ko-

byly poměrně dobré, takže se zdálo, že vývoj dostatečně robustních elektronek nebude nepřekonatelným problémem. Bylo však potřeba zlepšit mechanickou pevnost elektrodotové soustavy a odstranit praskání skleněných baněk.



Obr. 4. Baterie Mk5

Další překážkou byl vhodný zdroj elektrické energie. Nejprve byla používána miniaturní suchá baterie, ale její skladovatelnost byla příliš malá, zejména v horkém a vlhkém podnebí Jižního Pacifiku. Konstruktéři firmy National Carbon proto vyvinuli baterii, ve které byl elektrolyt oddělen od elektrod až do okamžiku výstřelu. Při výstřelu se rozbila skleněná ampule a odstředivá síla nahnula elektrolyt (kyselinu chromovou) mezi zinko-uhlíkové desky. Baterie měla tu výhodu, že během skladování nedegradovala (obr. 4).

Také musel být vyvinut bezpečnostní spínač, který zabezpečoval tzv. „maskovou jistotu“ – tj. který umožnil aktivaci zapalovače až v bezpečné vzdálenosti od lodi. Spínač se skládal ze dvou komor oddělených porézní překážkou, zhotovenou zpočátku z filtračního papíru a později ze spečeného práškového niklu. Napájení zapalovače bylo zkratováno rtuť, která se nacházela v jedné z komůrek. Po výstřelu a roztočení granátu protlačila odstředivá síla rtuť s určitým zpožděním do sousední komůrky a zkrat byl odstraněn.

Do konce ledna 1942 byla hotova první várka zapalovačů pro pětipalcové protiletadlové granáty. Střelecké testy prokázaly požadovanou funkci u 52 % zapalovačů, což bylo považováno za dostatečné pro zahájení sériové výroby. Finálním dodavatelem „VT“ zapalovačů se stala firma Crosley Corporation.

V dubnu 1942 bylo úspěšně sestřeleno cílové letadlo zavěšené pod balónem. Při dalších testech fungovalo správně 70 % zapalovačů. Proto bylo rozhodnuto provést střelecké zkoušky na lodi, které pro-

běhly v srpnu 1942. Pětipalcové kanóny křížníku Cleveland smetly z oblohy všechny dálkové řízené terčové letadla.

Tento znamenitý výkon všechny šokoval. Příští měsíc se začalo vyrábět 400 zapalovačů denně a v listopadu bylo odesláno 5000 nábojů s rádiovými zapalovači k bojovému použití. O několik týdnů později prodělaly bojový křest na křížníku Helena.

Protože bylo třeba udržet konstrukci zapalovače v tajnosti, mohlo být toto střelivo používáno pouze nad vlastním územím nebo na otevřeném moři, aby nemohlo padnout do rukou nepříteli.

U prvních zapalovačů, označených Mk 32, se projevily potíže při střelbě na nízkou letící torpédové letouny. Signál odrážený od vln způsoboval předčasnou funkci zapalovače a za určitých podmínek vůbec nemusel být odjištěn. Tento problém byl vyřešen obvodem, který fungoval na principu automatického vyrovnání citlivosti (AVC). Takto vylepšený zapalovač se začal vyrábět v květnu 1944 pod označením Mk 40.

Na jaře 1943 byl navržen nový, ještě menší zapalovač, označený Mk 45. Musel být natolik malý a výrobně jednoduchý, aby jej mohlo používat polní dělostřelctvo ke vzdušným výbuchům nízkou nad terénem, ve výšce 3 až 20 metrů podle typu munice. Jeden ze subdodavatelů (Globe-Union) našel způsob, jak vytvořit značnou část obvodu malováním vodivým materiálem na keramické desky. Tak vznikly první plošné spoje.

(Dokončení příště)

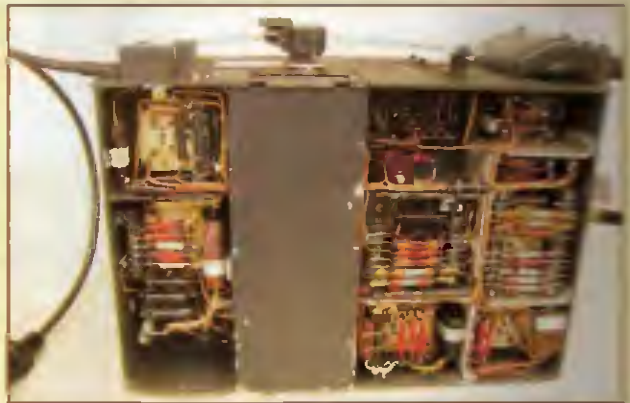

Obr. 1 až 4. Do komunikačního kompletu FuG VII patřil přijímač E5a. Jednalo se o I. generaci komunikačních prostředků. Toto zařízení setrvalo ve výzbroji až do konce války, především v letounech Ju 87. Po okupaci Československa již v roce 1936 byla výroba předána z Lipska do Prahy firmě Mikroфона (obr. 4). Letounům Me 109 a Fw 190 se dostalo nově zkonstruované II. generace přístrojů od firmy Lorenz, pod typovým označením FuG 16

nektory, spojovací materiál, přípojky a patice pro RV12P2000 vyráběl Lorenz.

Obrat z výroby palubní techniky u fy Dr. Dietz & Ritter byl v r. 1936 ještě malý a představoval 7,5 % z celkové výroby firmy. To se však rychle měnilo a v r. 1937/1938 tento podíl činil již 44 %. Ze splněných objednávek pro RLM za 12,1 mil. RM zbylo 400 tis. RM pro vlastní vývoj. V seznamu tehdejších výrobků se objevují popisy přístrojů, které dnes vůbec neznáme. I když firma začala s touto výrobou, stále byla ještě schopna za stejné období vyrobit 110 tisíc radiopřijímačů Korting. Vlastně více, než kdy před tím.

V září r. 1937 uzavřelo ministerstvo s firmou Dr. Dietz & Ritter smlouvu na vlastní vývoj radiokomunikačních zařízení. Vzhledem k situaci v Evropě bylo v sousedství firmy v ulici Eichstädtrasse rychle postaveno šest nouzových staveb. Na tuto výstavbu a zařízení poskytlo ministerstvo úvěrové ručení v hodnotě 165 tis. RM. Již v dubnu r. 1936 předalo technické oddělení ministerstva požadavek na vývoj a výrobu dvou UKV palubních radiostanic FuG U I (30 - 32,8 MHz) a FuG U IV (42,1 - 47,8 MHz). Přístroje byly určeny pro vzájemnou komunikaci mezi letci za letu (výkon 10 - 15 W, druh provozu A3, tyčová anténa 80 cm). Stabilita kmitočtu měla být po pětiminutovém zahřátí ± 5 kHz. Firma měla vyvinout verzi FuG U I, zatímco Telefunken a Lorenz vyvíjely již delší dobu FuG U IV. Tyto vývojové zakázky nakonec sloužily jako představné pro UKV stanice FuG 16 a FuG 17. Firma se snažila rozšiřovat všemi možnými způsoby. Všechny firmy, které v té době vyráběly rádiové přijímače a do-

stavaly zbrojní zakázky, musely myslet na rozšiřování výrobních ploch.

Telefunken zřizuje v Erfurtu továrnu na elektronky a přístroje, Lorenz dělá totéž v Mülhausenu, Siemens staví Wernerwerk v Arnstadtu, ve Strassfurtu se staví továrna v Löderburger Strasse, Sachsenwerk Niedersiedlitz staví novou budovu na „speciální přístroje“. Sachsenwerk Radeberg se otevírá pro zbrojní výrobu. V Lipsku fa Dr. Dietz & Ritter v Melscherstrasse staví další budovy, „dílnu IV“ s 10 tisíci m² výrobní plochy.

Ve výroční zprávě na přelomu roku 1937/1938 zjišťují kontrolní orgány nesrovnalosti v údajích o platbách firmy. Říšské ministerstvo konstatuje nedovolené záměny v platbách pro civilní a vojenskou výrobu. Věc se vyhrocuje, a 60% podílník firmy Oswald Ritter je obviněn ze sabotáže. V září 1939 se zabývá část firmy zabývající se zbrojní výrobou a O. Ritter je přechodně zatčen. Procesy se táhly až do konce války. Od 1. 11. 1939 je vojenská výroba postupně předávána nově zřízené říšské firmě „Leipziger Funkgerätebau GmbH (LeFu)“. Firma LeFu přebírá také značnou část zaměstnanců, kteří pracovali na vojenských zakázkách v Melscherstrasse. Ředitel Schneider u LeFu je ministerstvem jmenován říšským komisařem pro firmu Dr. Dietz & Ritter. V té době odchází z firmy i Dr. Dietz, který byl 40% podílníkem firmy.

Zabavení firmy bylo však roku 1940 zrušeno. Věc se natolik uvolnila, že Oswald Ritter mohl na stejném místě založit novou firmu pod názvem „Körting-Radio-Werke Oswald Ritter“. Ale zpět k roku 1939:

Firma LeFu se velmi rychle rozvíjela. Převzala všechny zakázky a licence a přibylly nové. Do výroby byly vzaty i zabývající stanice Peil G. V. a montážní sadu FuG VII pro letadla Me 109 (Messerschmitt), Fw 190 (Focke Wolf), Ju 87 (Junkers), a Do 24T (Dornier). Lorenz předává i licence na výrobu vysílače S 10L a S 10K pro FuG-10.

Jan Lexa, Alois Veselý

(Pokračování)

† Rudolf Balek



24. 4. 2009 nás opustil dopisovatel „Rádia historie“, pan Rudolf Balek z Chrastu u Chrudimi ve věku 84 let. (Na snímku z mládí vlevo, se svým přítelem J. Součkem z Náchoda). Po válce sloužil jako voják u spojařů v B. Budějovicích a v Chrudimi. Potom působil nějaký čas v Tesle v Praze, od r. 1952 učil odborné předměty na SPŠ elektrotechnické v Kutné Hoře, pak na Odborném el. učilišti tamtéž. V r. 1984 odešel do penze a věnoval se svým radiotechnickým zálibám. Pane Balku, děkujeme a vzpomínáme.

PE AR

Počítač v ham-shacku LXI

Pozor na datové formáty

Práce na počítači je prací s datovými soubory. Ať vyrazíme s počítačem do závodu nebo na lov DX na pásmech, kreslíme schéma, navrhujeme a analyzujeme anténu, nebo jen píšeme článek, vytváříme tím vlastně datové soubory, které obsahují výsledky naší práce. Tyto soubory se zpravidla označují jako uživatelská data. Mezi datovými soubory mají výsadní postavení. Jako jediná jsou totiž unikátní a nenahraditelná, na rozdíl od operačního systému a aplikačního software, tedy programů, se kterými pracujeme. Proto je velmi důležité zabývat se nejen jejich bezpečností a zálohováním, ale i možností obnovení poškozených souborů, jejich prezentace a případného dalšího využití. Tím se do popředí dostává i formát dat.

Pojem „bezpečnost dat“ v češtině v sobě zahrnuje jak ochranu dat před zneužitím nepovolanými osobami, tak i jejich ochranu před poškozením a zničením. Angličtina zná pro první případ pojem „security“, pro druhý „safety“. Je tedy výstižnější, což může vést k určitým problémům, pokud se začneme zabývat různými standardy. Bezpečná práce s datovými soubory však vyžaduje právě práci se standardy, což vyžaduje nejen množství norem a doporučení s evropskou i celosvětovou platností, ale i skutečnost, že se touto problematikou intenzivně zabývá Český normalizační institut i řada odborných pracovních skupin, které jsou součástí normotvorných orgánů, jejichž oblast působnosti přesahuje hranice států i kontinentů.

Pokusíme-li se data zobrazit v jiném programu než v tom, ve kterém byla pořízena, bude hned zřejmé, o co jde a proč bychom měli dávat pozor na formát, ve kterém program výsledná uživatelská data ukládá. Následující příklad srovnává výstupy dvou programů pro modelování

antén - komerčního EZNEC (Roy Lewallen, W7EL) [1] a freewarového, volně šiřitelného 4NEC2 (Arie Voors) [2].

Rozdíly jsou patrné. Binární formát je zcela nečitelný „rozsypaný čaj“ (obr. 1), a pokud chceme vědět, z čeho se skládá, musíme zvolit zobrazení, prezentující i netisknutelné znaky. Vhodné je hexadecimální zobrazení (obr. 2), z kterého je zřejmé, že jako mezera se v textovém režimu může zobrazit leccos. V každém případě je jasné, že binární formát nelze upravovat (editovat). Pokud dojde k poškození souboru a program, ve kterém byl pořízen, jej neotevře, jsou data pravděpodobně ztracena. V těchto případech se většina uživatelů snaží najít pomoc u autora programu nebo např. u programátora, který by dokázal data „hacknout“, tj. formát rozebrat, najít v něm nějaké zákonitosti a soubor opravit. Šance jsou zpravidla minimální a výsledky práce jsou tedy ztraceny.

Konverze do textového (ASCII) formátu (obr. 3) znamená, že poškozená data bude možné opravit libovolným textovým editorem a opravu může provést kdokoli, kdo se vyzná v programu NEC.

Srovnání komerčního programu EZNEC s volně šiřitelným 4NEC2, který dokáže v podstatě totéž a navíc umí načíst data ve formátu EZNEC a automaticky je převede do textového formátu NEC, ukazuje jasně výhody 4NEC2. Tou nejvýraznější je právě textový formát dat.

Proč se tedy používají binární formáty, když jsou tak zranitelné a nevhodné? K jejich používání vedou dva důvody. Prvním z nich je rychlost zpracování dat v případě velkých souborů se složitou strukturou. Binární formát bývá „srozumitelnější“ programu, který s ním pracuje, zatímco textový formát musí program přeložit, aby s ním mohl pracovat, a výsledná data mají opět binární formát. Operace, spojené s tímto překladem, jsou jaksí navíc, textová data mohou také zabírat větší objem, a pokud se nepředpokládá, že by uživatel s daty pracoval jinak než pomocí příslušného programu, je

logické dát přednost binárnímu formátu. Druhým důvodem bývá úmyslné zašifrování, aby s daty nemohla snadno manipulovat nepovolaná osoba nebo také aby nebylo možné s daty pracovat jinak než v programu, kde byla vytvořena.

Zde je nutné zmínit se ještě o formátech otevřených a tzv. proprietárních. Otevřený formát může být binární, ale je velmi dobře zdokumentovaný a existují nástroje, umožňující manipulaci s daty. Velká část otevřených formátů spadá do kategorie standardů, tj. formátů, popsaných normami a odpovídajících přísným specifikacím, které je povinen dodržet kdokoli, kdo s daným formátem pracuje (použije ho ve svém programu apod.). Otevřený a zejména standardní formát tedy sdružuje výhody textového i binárního formátu. Může být rychle zpracováván a zároveň bývá k dispozici řada různých nástrojů, umožňujících prohlížení a úpravy obsahu, stejně tak opravu struktury dat. Je na místě připomenout, že i textový (ASCII) formát je v podstatě binární, ale existuje tolik prohlížečů a editorů tohoto formátu, že začal být považován za čistě textový, i když tomu tak není.

ASCII je anglická zkratka pro *American Standard Code for Information Interchange*, tedy americký standardní kód pro výměnu informací. V podstatě jde o kódovou tabulku, která definuje znaky anglické abecedy a jiné znaky používané v informatice. Jde o historicky nejúspěšnější znakovou sadu, z které vychází většina současných standardů pro kódování textu přinejmenším v euro-americké zóně. Důvodem úspěchu ASCII je právě standardizace a známá, přesná specifikace.

Tabulka obsahuje tisknutelné znaky: písmena, číslice, jiné znaky (závorky, matematické znaky (+ - * / % apod.), interpunkční znaménka (, . : ; apod.), speciální znaky (@ \$ ~ atd.) a řídicí (netisknutelné) kódy, které byly původně určeny pro řízení periferních zařízení (např. tiskárny nebo dálkopisu).

Kód ASCII je podle původní definice sedmibitový, obsahuje tedy 128 platných

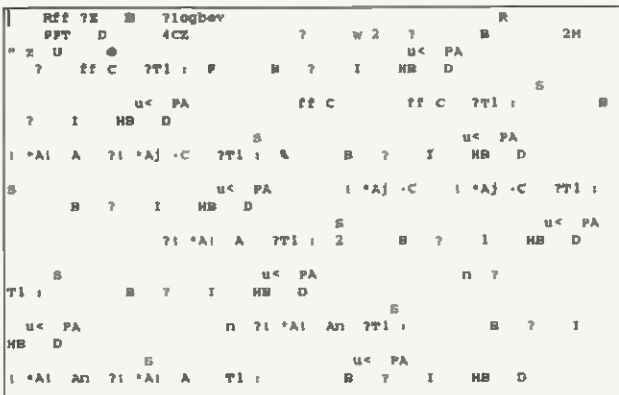

Obr. 1. Binární formát souboru, popisujícího anténu Beverage v programu EZNEC

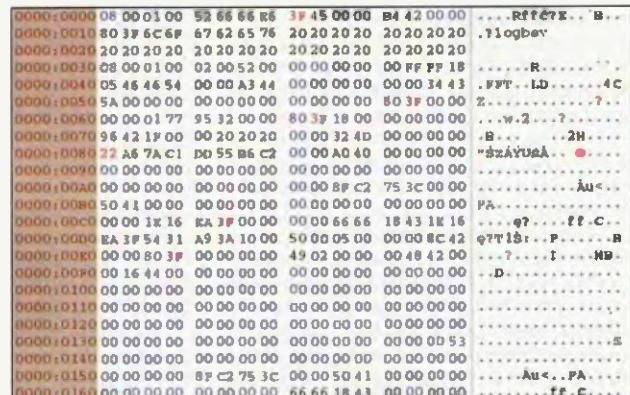

Obr. 2. Tentýž soubor (anténa Beverage v programu EZNEC) v hexadecimálním zobrazení

Seminář EME a mikrovlnné techniky



Obr. 1 a 2. Miloslav Skála, OK1UFL, a Pavel Šír, OK1AIY, se svými zařízeními pro pásmo 122 GHz



Obr. 4.

Jako každým rokem proběhne i letos Seminář EME a mikrovlnné techniky, tentokrát 25. dubna ve Třech Studních u Nového Města na Moravě. OK VHF klub pod vedením Zdeňka Samka, OK1DFC, a Františka Střihavky, OK1CA (oba vidíte na poněkud nevydařeném, ale autentickém obr. 4) připravil řadu hodnotných přednášek, v oddělené místnosti probíhalo měření

technických parametrů donesených zařízení jednotlivých zájemců. Díky nádhernému počasí bylo možné vyzkoušet některé přístroje i přímo v terénu. Se zařízeními pro pásmo 122 GHz se - jak se říká - roztrhl pytel a v provozu jich bylo současně pět (SP6BTV, SP6RYL, OK2IMH, OK1UFL a OK1AIY). Pod „dohledem“ DL2AM, který je vymyslel a popsal v časopisech DUBUS a CQ DL navázali spojení všichni se všemi a ještě všemi druhy provozu. (Podrobněji o této problematice budeme referovat v některém z příštích čísel PE.)

(FOTO OK2JJ)



Obr. 3. Vlevo se dvěma parabolickými anténami zařízení Stanislawa, SP6BTV, vpravo jeho manželky Romny, SP6RYL. Stanislaw dva týdny po tomto semináři zemřel (viz radiozobraz na s. 47 dole)

znaků. Pro potřeby dalších jazyků a pro rozšíření znakové sady se používají osmibitová rozšíření ASCII kódu, která obsahují dalších 128 kódů. Takto rozšířený kód je přesto příliš malý na to, aby pojal třeba jen evropské národní abecedy. Pro potřeby jednotlivých jazyků byly vytvořeny různé kódové tabulky, význam kódů nad 127 není tedy jednoznačný. Systém kódových tabulek pro národní abecedy vytvořila například organizace ISO.

Stejným způsobem lze naložit s jakýmkoli datovým formátem, který může, ale nemusí být standardem ISO, aby se s ním dalo úspěšně pracovat. K otevřeným formátům řadíme např. bitmapové grafické formáty JPG, PNG, GIF, TIF a vektorový SVG, dále HTML, XML, databázové DBF, FDB, formáty OpenOffice ODT, ODS, ODF a mnoho dalších.

Problémy však působí tzv. proprietární formáty. Kdokoli totiž může vytvořit svůj vlastní formát a prohlásit ho za své vlastnictví. Autor nemusí zveřejňovat žádné specifikace, naopak může za určitých okolností pokusy o poodhalení tajemství formátu označit za porušení autorských práv a bránit se právní cestou. Použití programu, používajícího proprietární datový formát představuje značné riziko ztráty výsledků vlastní práce a to je smyslem tohoto článku i důvodem, proč byl použit tak varující nadpis.

logbev, converted with 4nec2 on 6-11-08 21:51

CE									
GH	1,	37,	0,	0,	6,	0,	500,	6,	3,0-1
GH	2,	7,	0,	500,	0,	0,	500,	6,	3,0-1
GH	3,	37,	35,	70,	6,	35,	570,	6,	3,0-1
GH	4,	7,	35,	570,	0,	35,	570,	6,	3,0-1
GH	5,	7,	0,	0,	6,	35,	70,	6,	3,0-1
GH	6,	7,	0,	0,	5,	0,	0,	0,	3,0-1
GH	7,	7,	0,	0,	5,	35,	70,	5,	3,0-1
GH	8,	7,	35,	70,	5,	35,	70,	0,	3,0-1
GH	0,	0,	0,	3048					
GE	1								
ID	5,	1,	0,	0,			58000000		
ID	5,	2,	0,	0,			58000000		
ID	5,	3,	0,	0,			58000000		
ID	5,	4,	0,	0,			58000000		
ID	5,	5,	0,	0,			58000000		
ID	5,	6,	0,	0,			58000000		
ID	5,	7,	0,	0,			58000000		
ID	5,	8,	0,	0,			58000000		
ID	4,	2,	4,	4,			600,		
ID	4,	4,	4,	4,			600,		
GN	3,	0,	0,	0,			13,	0.015	
ER									
RR	6,	5,	36,	0,			1,	0,	
PR	0,	0,	0,	0,			1.8,	0	
ZH									

Obr. 3. Tatáž anténa Beverage, převedená do textového formátu NEC

Než se nadchnete pro nějaký program a začnete jej používat, věnujte pozornost také formátu dat, s jakým program pracuje. Je to velmi důležitý, avšak velmi často podceňovaný kvalitativní ukazatel.

Prameny

- [1] <http://www.eznec.com/>
[2] <http://home.ict.nl/~arivoors/>

RR

Kenwood TM-D710

Dvoupásmový VKV transceiver Kenwood TM-D710 je následovníkem typu D700 pro VKV pásma stejné firmy. Vysílací výkon je 50 W jak ve dvoumetrovém, tak sedmdesáticentimetrovém pásmu, přijímač je ale přeladitelný v rozsazích 118-524 a 800-1300 MHz. Má také vestavěný TNC pro paket rádio, a to jak pro přenosovou rychlost 1k6, tak 9k6 b/s, s přímým zobrazením údajů na displeji - takže je možné bez dalších doplňků např. sledovat spoty z DX clusteru. U nás není příliš rozšířen systém APRS, ale tento transceiver je možné využívat i pro tuto techniku. Systém APRS ovšem neslouží pouze pro určování polohy jednotlivých korespondujících stanic, ale s jeho pomocí lze také přenášet zprávy, bulletin, DX informace atp. Síť Igate převaděčů slouží mj. i k přenosu dat ze sítě APRS na internet.

D710 má celkem 1000 programovatelných vícefunkčních pamětí, takže je možné pracovat i split provozem, je vybaven funkcemi CTCSS a DCS, takže je možné vyvolávat i různé předem navolené a sestavené skupiny stanic. Lze pracovat AM, širokopásmovou i úzkopásmovou FM modulací. Pokud je v rodině více radioamatérů, je možné pro každého naprogramovat zvláštní APRS volací značku. Mikrofon s DTMF lze využít pro Echolink a APRS zadávání zpráv - pro noční provoz jsou jeho tlačítka podsvícena.



Obr. 2. Displej Geosat 5



Obr. 1. Čelní pohled na transceiver TM-D710

Kenwood vybavil tento transceiver programovacím software, kterým bude možné postupně vylepšovat užité vlastnosti stanice; na začátku tohoto roku byla k dispozici verze 2.0. Co u stanice chybí, je velký zobrazovací displej. Angličtí radioamatéři tento „nedostatek“ vyřešili použitím zařízení Geosat 5 (obr. 2) firmy AvMap Ltd. Je to přístroj mobilního navigačního systému, s jehož pomocí lze na vložené mapě (větší část Evropy je na výměnné SD kartě) zobrazit všechny APRS stanice, a propojení s transceiverem lze zajistit pomocí handfree Bluetooth. U nás je transceiver v prodeji za asi 15 000 Kč, zlevněný Geosat včetně mapové SD karty je na internetu nabízen za 6000 Kč.

QX

Radioamatérské expedice v červnu 2009

Ostrov São Tomé e Príncipe



Obr. 1. Pobřeží São Tomé

Po loňské výpravě na ostrov Mayotte (FH) plánuje letos Georg Knoess, DK7LX, aktivovat ostrov São Tomé e Príncipe (IOTA AF-023). Z ostrovů bude aktivní od 13. června 2009 po dobu 14 dnů. Ačkoliv se jedná vlastně o turistický pobyt, bude se Georg opět snažit o navázání co největšího počtu spojení. Preferuje CW provoz na pásmech 80 až 10 m. Jeho značka bude S92LX a předpokládá on-line log na jeho webových stránkách. QSL bude vyřizovat po návratu. A to buď direkt, nebo přes bureau. Také je možnost požádat o QSL via e-mail request. Jeho adresa je: Georg Knoess, Am Weidenweg 12, 35510 Kirch-Goens-Butzbach, Germany.

Ostrov São Tomé e Príncipe se nachází v Guinejském zálivu u západních břehů Afriky. Jsou vzdáleny asi 300 km od jihozápadního pobřeží Gabonu. São Tomé je hornatý, asi 50 km dlouhý, 30 km široký. Nejvyšší vrchol má výšku 2024 m.

Príncipe je menší s délkou 30 km a šířkou 6 km. Oba dva jsou pokryty hustou tropickou vegetací.

Ostrov fungují jako republika od roku 1990 v čele s prezidentem, který je volen na 5leté funkční období. Oficiálním jazykem je portugalština, ale místní obyvatelstvo používá i další dialekty. Na ostrovech žije přes 140 tisíc obyvatel, z toho naprostá většina na São Tomé.

Viz: www.ng3k.com

Brazilský ostrov Moela

Sedm operátorů radioklubu Asociace Paulista ze Sao Paulo uskuteční krátkou expedici na ostrov Moela u pobřeží Brazílie, východně od Sao Paula (IOTA SA-071). Tento ostrov již nebyl delší dobu aktivován. Výpravy se zúčastní PY2IAB, PY2OMT, PY2TLB, PY3NZ, PU2OVA, PU2TEA a PU2TJQ. Expediční provoz se bude konat v době od 11. do 14. června 2009. Pod značkou PT2T mají pracovat na KV pásmech 80, 40, 20, 15, 12 a 10 m ze dvou pracovišť. Třetí stanice bude činná ještě na pásmech 6 a 2 m.

QSL za tuto expedici bude vyřizovat Samir, PY2OP. Jeho adresa je: Samir Tanios Hamzo, Av. Nhandu 1423, 04059 - 004 Sao Paulo/SP, Brazil.

Na QSL direkt požaduje SAE + 2 USD nebo 2 IRC a žádá pouze 1 QSL v jedné obálce! Na QSL přijaté přes bureau odpoví stejnou cestou po vybavení direktů. On-line log expedice bude umístěn na webových stránkách:

<http://www.apre.com.br/logsearch/>

Nyní je tento ostrov pod správou brazilského válečného námořnictva. Na os-



Obr. 2. Družicový snímek ostrova Moela

trově je rádiový maják se stožárem vysokým 72 metrů. Zajišťuje neustálý majákový signál na frekvenci 305 kHz v kruhové vzdálenosti asi 300 mil. Stálý personál na ostrově má na starost právě obsluhu tohoto zařízení.

OK2JS

Expedice Glorioso Island 2009

Od 9. do 28. července 2009 proběhne dlouho připravovaná francouzská expedice na Gloriosos (AF-011) pod značkou TO4G. Podrobnosti v příštím čísle.

Kalendář závodů na červenec (UTC)

4.7.	Polní den mládeže ¹⁾	144 a 432 MHz	10.00-13.00
4.-5.7.	III. subreg. závod - Polní den ²⁾	144 MHz-76 GHz	14.00-14.00
7.7.	VKV aktivita, NA ¹⁾	144 MHz	17.00-21.00
9.7.	VKV aktivita, NA	50 MHz	17.00-21.00
11.7.	FM Contest	144 a 432 MHz	08.00-10.00
11.7.	Apulia VHF QRP (ARI)	144 MHz	07.00-14.00
12.7.	Apulia 6 Province	144 MHz, UHF, SHF	07.00-15.00
14.7.	VKV aktivita, NA	432 MHz	17.00-21.00
16.7.	VKV aktivita, NA	70 MHz	17.00-21.00
18.7.	Trofei ARI Cent. Lario	50 MHz	08.00-15.00
19.7.	Provozní aktiv	144 MHz-76 GHz	08.00-11.00
19.7.	Mistr. ČR dětí	144 MHz-10 GHz	08.00-11.00
19.7.	DUR Activity Cont.	432 MHz-76 GHz	08.00-11.00
21.7.	VKV aktivita, NA	1.3 GHz	17.00-21.00
26.7.	Field Day Ciocciaria	144 MHz	07.00-13.00
28.7.	VKV aktivita, NA	mikrovlnná pásma	17.00-21.00

¹⁾ Deníky na E-mail: pdmlogy@crk.cz;

²⁾ Deníky na OK2ZI:

Paket rádio: OK2ZI@OK0PBX

E-mail: ok2zi@atlas.cz

On-line: vkvzavody.moravany.com

OK1DVA

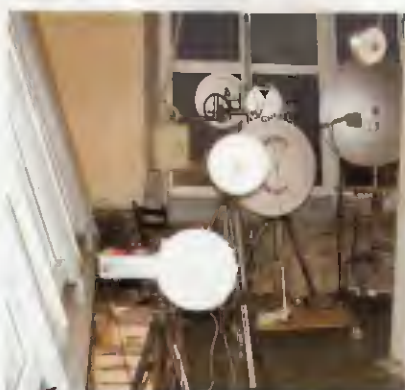

Obr. 1. Záběr z 2. subregionálu (2.-3. 5. 2009) na kótě Klínovec. Zařízení a antény OK1AIY pro 1,2 až 122 GHz několik minut po spojení s německou stanicí DL7QY v pásmu 24 GHz via RS (rain scatter). Gratulujeme!

(foto OK1VAM)

Stanislaw Sawicki, SP6BTV † Silent key

V životě se radujeme z dobrých zpráv, ale musíme být připraveni i na zprávy smutné. Odchod Stanislaw, SP6BTV, z našich řad 6. května 2009 je důkazem, jak je lidský život vlastně křehký. Standa byl zanicený příznivec mikrovin, dobrý organizátor i štedrý mecenáš. Pozvedl radioamatérskou aktivitu v oblasti Kłodzka, semináře pořádané klubem SP6KBL jsou na vysoké úrovni. Odešel v okamžiku, kdy se dařilo, opustil úspěšně započatou práci, do které zapojil celou svoji rodinu i široké okolí. Zůstává po něm prázdné místo, které těžko někdo tak zodpovědně vyplní... Ve chvíli, kdy se s ním loučila rodina i přátelé v Duszníkách, uctili jeho památku minutou ticha radioamatéři na Kozákové (obr. vpravo).

OK1AIY, OK1UFL, OK1FPC

Kalendář závodů na červen a červenec (UTC)

13.6.	OM Activity	CW	04.00-04.59
13.6.	OM Activity	SSB	05.00-06.00
13.6.	Portugal Day	MIX	00.00-24.00
13.-14.6.	GACW WWSA CW DX	CW	15.00-15.00
19.6.	Digital Pentathlon	OLIVIA	18.00-22.00
20.6.	DIE Contest	MIX	06.00-12.00
20.-21.6.	All Asia DX Contest	CW	00.00-24.00
26.6.	Digital Pentathlon	HELL	18.00-22.00
27.-28.6.	SP-QRP Contest	CW	12.00-12.00
27.-28.6.	King of Spain	SSB	12.00-12.00
27.-28.6.	Ukrainian DX DIGI	RTTY+PSK	12.00-12.00
27.-28.6.	Marconi Memorial HF	CW	14.00-14.00
1.7.	RAC Canada Day	MIX	00.00-24.00
4.7.	SSB liga	SSB	05.00-07.00
4.-5.7.	Venezuelan Independ.	CW+SSB	00.00-24.00
4.-5.7.	DL-DX RTTY	RTTY+PSK	11.00-10.59
5.7.	Provozní aktiv KV	CW	04.00-06.00
5.7.	DARC Corona 10 m	DIGI	11.00-17.00
6.7.	Aktivita 160	SSB	19.30-20.30
11.7.	OM Activity	CW/SSB	04.00-06.00
11.-12.7.	IARU HF Championship	MIX	12.00-12.00
11.-12.7.	NA RTTY Party	RTTY	18.00-06.00
13.7.	Aktivita 160	CW	19.30-20.30
19.7.	National Mountain Day HB9	CW	06.00-10.00
19.7.	HK Independence Day*)	MIX	00.00-24.00
19.7.	RSGB Low Power		09.00-16.00
25.-26.7.	RSGB IOTA Contest	SSB/CW	12.00-12.00

^{*)} Na stránkách Kolumbijského radioklubu byl definován termín jako „sobota nejbližší 20. červenci“.

Podmínky většího závodů uvedených v kalendáři naleznete česky na internetových stránkách PE: www.aradio.cz

Adresy k odeslání deníků přes internet

Před odesláním zkontrolujte u pořadatele na jeho internetových stránkách; změny jsou časté a bývají zveřejněny těsně před termínem závodu.

Aktivita 160: a160m@crk.cz
 All Asia: aacw@jarl.or.jp
 DARC Corona: d19qs@darc.de
 DIE: ea5aen@ea5ol.net
 DL-DX digi: logs@drcg.de
 EU PSK: eudx@scotham.net
 GACW WWSA: auranito@speedy.com.ar

HK contest: hk3cw@hotmail.com
 IARU Champ.: iaruhf@iaru.org
 IOTA: iota.logs@rsgbhfcc.org
 King of Spain SSB: smreyssb@ure.es
 Marconi Memorial:

contest.marconi@arifano.it

NA RTTY: rttynaqp@ncjweb.com
 OM Activity - přes www.kv.szr.sk
 Portugal Day: rep-concursos@rep.pt
 RAC (letní): canadaday@rac.ca
 RSGB LP: lowpower.logs@rsgbhfcc.org
 Ukrainian DX DIGI: orionua@orion.od.ua
 Venezuelan: contestyv@cantv.net

IRC kupóny

Mezinárodní poštovní unie (UPU) upozorňuje, že IRC kupóny (u nás na poštách známé pod názvem „mezinárodní odpovědky“ v prodeji za 40 Kč, vyměňují se za známku v hodnotě 18 Kč) jak vzoru z r. 2006, tak i speciální vydání s dotiskem ke 100letému výročí UPU, končí platnost 31. 12. 2009 a po tomto datu již nebudou vyměňovány!

QX

Pozvánka k NMD













K účasti ve švýcarské radioamatérské soutěži NMD - National Mountain Day vás zveme obrázkem Maxe Suremanna. HB9DLR/p. Stanice OK a OM nesoutěží, ale mohou se zúčastnit jako protistanice. NMD probíhá v pásmu 80 m provozem CW od 6 do 10 h UTC a má tradici od roku 1937! Letos v neděli 19. července. Podrobnosti viz PE 7/07 a stránky <http://nmd.uska.ch>



Radioamatérské setkání na Kozákové, sobota 9. května 2009. Ve 12 h vzpomínka a minuta ticha za SP6BTV

CENÍK INZERCE (barevná/full colour - Kč/Czk)

The price list of advertisements in the Praktická elektronika A Radio Journal

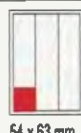
 <p>celá strana full page 171 x 264 mm</p> <p>23.520 Czk</p>	 <p>1/2 strany 1/2 of page 171 x 130 mm</p> <p>11.760 Czk</p>	 <p>2/3 strany 2/3 of page 112 x 264 mm</p> <p>15.670 Czk</p>
   <p>1/3 strany 1/3 of page 171 x 85 mm 54 x 264 mm 112 x 130 mm</p> <p>7.830 Czk</p>	  <p>1/4 strany 1/4 of page 171 x 63 mm 83 x 130 mm</p> <p>5.880 Czk</p>	  <p>1/6 strany 1/6 of page 112 x 63 mm 54 x 130 mm</p> <p>3.910 Czk</p>
 <p>1/9 strany 1/9 of page 54 x 85 mm</p> <p>2.600 Czk</p>	 <p>1/12 strany 1/12 of page 54 x 63 mm</p> <p>1.950 Czk</p>	<p>The banner on our web site www.aradio.cz costs 5.000 Czk per month.</p>

Obálka: vnitřní strana: 43.000 Kč, IV. strana: 53.000 Kč.

Advertisements on the cover: inside page: 43.000 Czk; last (4.) page of the cover: 53.000 Czk

Slevy při opakované inzerci

Ve 3 a více číslech se sazba snižuje o..... 5 %
V 6 a více číslech se sazba snižuje o..... 10 %
Při celoroční inzerci se sazba snižuje o..... 20 %

The reduced prices on the repeating

In 3 and more issuesminus 5 %
In 6 and more issuesminus 10 %
In 12 issues per one yearminus 20 %

Podklady pro inzerci přijímáme ve výstupních formátech PDF, JPG v rozlišení 150 LPI (300 DPI) na adrese **pe@aradio.cz**

The bases for advertisements please send us in the PDF or JPG formats with the resolution of 150 LPI (300 DPI). Our address: **pe@aradio.cz**

Všechny ceny jsou bez DPH. All the prices are without VAT.

Kontakt: AMARO, spol. s r. o., Zborovská 27, 150 00 Praha 5; tel. 257 317 311, 13; e-mail: pe@aradio.cz

Contacts: AMARO, Zborovská 27, 150 00 Praha 5, Czech Republic; tel. +420 257 317 311, 13; e-mail: pe@aradio.cz

Seznam inzerentů v PE 06/2009

ABE TEK - technologie pro DPSXVI	EZK - elektronické součástky a stavebniceXI
AEC - TV technikaIX	Flajzar - stavebnice a kamery.....XVII
AME - elektronické přístroje a součástkyV	FK technics - součástky, elektronikaXVIII
ANTECH - měřicí přístroje, STA a TKRIV	GES - elektronické součástky.....II
AV-ELMAK - elektronické přístrojeIX	GM electronic - elektronické součástkyXII - XIII
BEN - technická literaturaXX, XXI	HADEX - elektronické součástkyXIV, XV
BS ACOUSTIC - ozvučovací technikaX	Hanzal Josef - BitScopeXVI
BUČEK - elektronické součástkyVII, VIII	JABLOPCB - eshopVII
DEXON - reproduktoryXI	JABLOTRON - zabezpečovací a řídicí technikaI
DIAMETRAL - laboratorní nábytek a přístrojeIII	KONEKTORY BRNO - konektoryXVI
ELEKTROSOUND - plošné spoje, el. součástkyXVI	L&I - elektronické součástkyXVI
ELEX - elektronické součástky aj.X	LSD 2000 - český návrhový systém pro elektronikuXVI
ELFA - optoelektronická čidlaXIV	MEDER - reléX
ELIX - radiostaniceVII	MICRODIS - elektronické součástkyVI
ELNEC - programátory aj.XVI	PaPouch - měřicí a komunikační technikaXI
ELTIP - elektrosoučástkyX	P + V ELECTRONIC - vinuté díly pro elektronikuX
ERA components - elektronické součástkyIX	T.E.I. - FormicaXVI

funkce Quick Buy

nenechte si utéct Váš cenný čas...

Funkce **Quick Buy** umožňuje velmi rychlé podání objednávky všem, kteří mají k dispozici hotový seznam výrobků, které si chtějí koupit.

Aktuálně máte na výběr **tři způsoby, jak rychle podat objednávku:**

- ✓ stažením zboží ze souboru
- ✓ vložením seznamu zboží
- ✓ zadáním výrobků po jednotlivých řádcích

Podrobné informace naleznete v sekci **Nápověda** na stránkách www.tme.cz



Transfer Multisort Elektronik



Bluetooth® OEM Serial Port Adapter™



Point-To-Point

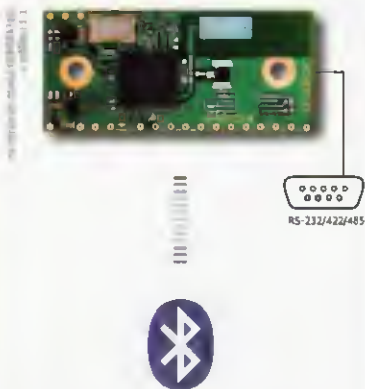

Základní firmware Point-To-Point je určen k přenosu dat mezi dvěma Bluetooth® zařízeními (druhé zařízení nemusí být od connectBlue). Jedná se o transparentní přenos sériové linky RS-232 (nebo 422, 485). Ovládání AT příkazy, konfigurace přes Bluetooth®, WLAN co-existence support.

- Podporované profily:
- Generic Access Profile (GAP)
 - Serial Port Profile (SPP)
 - Dial-up networking Profile (DUN GW, DUN DT)
 - File Transfer (FTP), Object Push (OPP)

- Typické aplikace:
- bezdrátová náhrada kabelu RS-232 (422/485)
 - bezdrátové připojení tiskárny se sériovým portem
 - doplnění jakéhokoli zařízení se sériovou linkou bezdrátovým přenosem dat
 - přenos dat mezi PC/PDA a přenosným přístrojem

Point-To-Multipoint

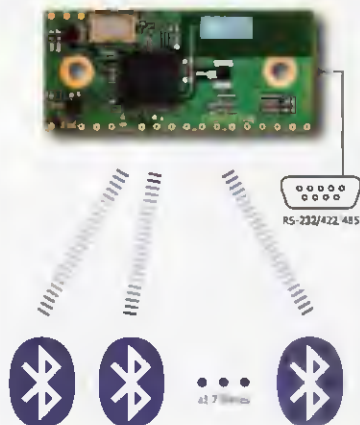

Point-To-Multipoint firmware (k dispozici zdarma) využívá technologii Wireless Multidrop™ dovoluje jedním zařízením Master současně ovládat až 7 zařízení Slave a jednoduše tak vytvořit tak Wireless Multidrop™ Network. Až 7 dalších Bluetooth® zařízení Slave tak současně komunikuje s jedním nadřazeným Masterem.

- Typické aplikace:
- současná komunikace několika zařízení
 - bezdrátové ovládání až 7 zařízení jedním nadřazeným Masterem
 - bezdrátový přenos dat až ze 7 různých míst do jednoho centra

Universal I/O Module

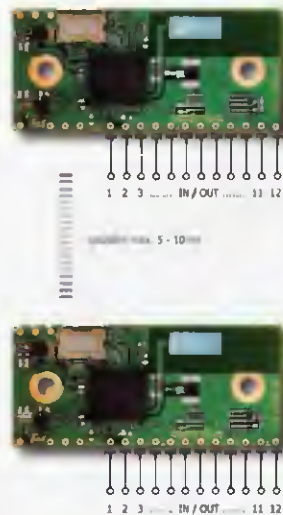

Unikátní firmware I/O Module (k dispozici zdarma) změnil funkci modulu na univerzální I/O modul s max. 12 nezávislými vstupy/výstupy. Každý z 12 vodičů lze naprogramovat buď jako vstup nebo jako výstup a to v libovolné kombinaci (např. 4 vstupy a 8 výstupů, 12 vstupů apod.). Přenáší se logicky stav H/L jednotlivých vodičů.

- Typické aplikace:
- dálkové ovládání s velkým dosahem a mimořádnou bezpečností přenosu
 - bezdrátový přenos logické úrovně až 12 vodičů

Repeater



Serial Port Profile (SPP) Repeater firmware (k dispozici zdarma) umožňuje použít Bluetooth® modul jako repeater a prodloužit tak dosah, prakticky neomezen, levným a jednoduchým způsobem. Repeatery lze navíc řadit za sebou do teoreticky neomezeného řetězce.

Nastavení je velmi jednoduché a po počáteční konfiguraci repeater pracuje zcela samostatně a nevyžaduje přítomnost obsluhy ani žádný nadřazený systém, pouze napájení 3 - 6 V.

- Typická aplikace:
- prodloužení dosahu mezi libovolnými Bluetooth® zařízeními.

Vlastnosti Bluetooth® modulů:

- Bluetooth 2.0
 - AT command support
 - Profily:
 - Generic Access Profile (GAP)
 - Serial Port Profile (SPP)
 - Dial-up networking Profile (DUN GW, DUN DT)
 - Bluetooth File Transfer (FTP) **NEW**
 - Object Push (OPP) **NEW**
 - Anténa:
 - interní nebo externí (OEMSPA310 pouze interní)
 - RF:
 - 3,5 dBm (~ 75 m) OEMSPA310
 - 7 dBm (~ 150 m) OEMSPA311, 312
 - 17 dBm (~ 300 m) OEMSPA331, 332
 - 20 dBm (~ 400 m) OEMSPA333
 - Interface:
 - UART Logic level
 - RS-232/422/485 s externím převodníkem
 - baudrate 300 - 921,6 k
 - Napájení:
 - 3,0 až 6,0 V (17 a 20 dBm moduly 3,3 - 6,0 V)
 - Rozměry:
 - 16 x 36 mm OEMSPA310, 311, 331
 - 23 x 36 mm OEMSPA312, 332, 333
 - Teplotní rozsah:
 - Industrial & Automotive -30 až +85°C
- REYTE Directivne 1999/5/EC Safety Compliance
EMC Directive 89/336/EEC
EN 60950-1:2005
EN 61010-1:2001
EN 61507:2002
EN 61326:2006

WLAN 802.11 b+g

Wireless LAN Serial Port Adapter

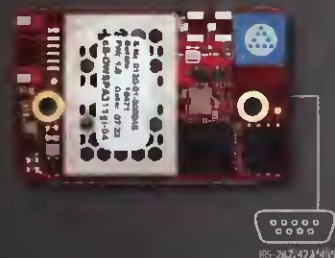

Wireless LAN modul OW/SPA311 je navržen na standardem 802.11 b+g (54 MB/s) přenosové schopnosti implementaci WLAN. Má integrovaný kompletní implementaci WLAN. Má integrovaný kompletní implementaci WLAN. Má integrovaný kompletní implementaci WLAN. Má integrovaný kompletní implementaci WLAN.

- AT command support
- Security: WEP64, WEP128, WPA-PSK, WPA2-PSK (TKIP/AES)
- Ad-hoc + Infrastructure mode
- 802.11e, WMM, DHCP-client, DNS-resolver
- Anténa: interní/externí (+ dual anténa na diversity)
- Rozměry 23 x 36 mm

Development KIT OEM Module Adapter 3

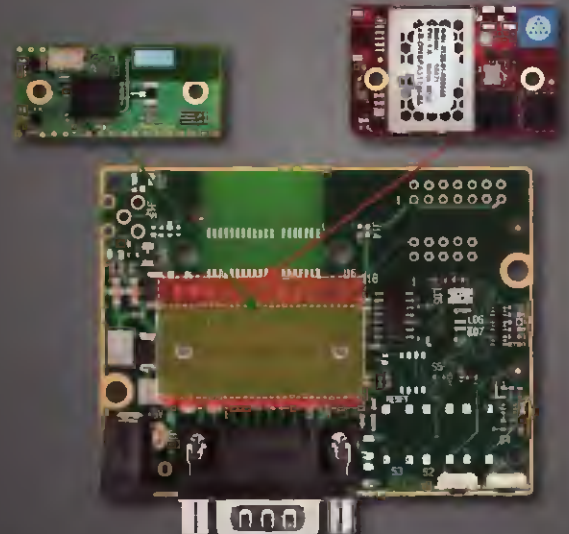

Výrobek je OEM Module Adapter 3 se všemi funkcemi Bluetooth®, tak i s WLAN profily. Je vybaven 6 USB-3 konektorem pro připojení RS-232 a napájecím konektorem s 4V. Modul je pro průmyslové použití koncipován pro práci v prostředí s vysokou vlhkosťou.



VELKODOBCHOD ■ MALODOBCHOD ■ ZÁKLADOVÁ SLUŽBA ■ PORADENSTVÍ ■ ENGINEERING

spezial electronic tel.: 233 326 621
Wuttke Immobilien KG, o.s. 233 326 622
Šárecká 22/1931 fax: 233 326 623
160 00 Praha 6 e-mail: spezial@spezial.cz
Česká republika internet: www.spezial.cz

