

# Funkschau

MIT FERNSEH-TECHNIK, SCHALLPLATTE UND TONBAND



Das Aktuellste jetzt immer in der Mitte

Bei der Sichtprüfung eines 4-GHz-Hohlleiters, der als Antennen-Zuleitung für eine Richtfunk-Verbindung dienen soll (Telefunken-Werk Backnang)

Aus dem Inhalt:

Die große FUNKSCHAU-Tabelle der Fernsehempfänger 1962/63  
Gemeinschaftsantenne für 400 Teilnehmer, eine bemerkenswerte Münchener Großanlage  
Mittelwellenempfänger in Kleinbauweise mit Subminiatur-Transistoren  
Quad-Hi-Fi-Verstärkerkombination  
Werkstattpraxis — Antennen-Service — Fernseh-Service

mit Praktikerteil und Ingenieurseiten

2. OKT.-  
HEFT

20

PREIS  
1.60 DM

1962



# KLANG + FORM

Nicht allein die überragende Klangqualität aller PE Geräte, sondern auch die zweckmäßige, zeitlos-moderne Form begründen den großen Erfolg des neuen PE Programmes und geben Ihnen die Sicherheit für interessante Umsätze.

Die zuverlässige technische Konstruktion sichert Ihnen zufriedene Kunden.



PE Musical 20



PE Musical 330 Stereo



## Perpetuum-Ebner

Plattenspieler – Plattenwechsler – Phonokoffer

# UHER 712 U-matic bringt die neue Lösung



Neben allen Vorzügen eines netz-betriebenen Voll-Transistor-Gerätes verfügt UHER 712 U-matic über vollautomatische Aussteuerungsregelung. Nun kann wirklich jedermann auf Anhieb ausgezeichnete Tonaufnahmen machen. Das aber ist die neue Lösung: mit einer Schalterdrehung wird von Automatik auf manuelle Aussteuerung umgeschaltet. UHER 712 U-matic verbindet unbestechliche Automatik mit individueller Anpassung an alle Aufnahmebedingungen. UHER 712 U-matic - ein weiterer Typ der neuen UHER-Linie - ausgereift in Form und Technik.

## UHER

UHER WERKE MÜNCHEN  
Spezialfabrik für Tonband- und Diktiergeräte  
München 47, Postfach 37

Die Aufnahme von urheberrechtlich geschützten Werken der Musik und Literatur ist nur mit Einwilligung der Urheber bzw. deren Interessenvertretungen und der sonstigen Berechtigten, z. B. GEMA, Verleger, Hersteller von Schallplatten usw., gestattet.



**Hirschmann -**

## Zwischenstücke

### lösen das Problem!

Durch die neue Normung von Tonabnehmerbuchsen und -Steckern bei Radio-, Phono- und Tonbandgeräten entstehen in der Übergangszeit oftmals Schwierigkeiten, da die Steckvorrichtungen alter und neuer Geräte nicht zusammenpassen. Hier helfen die neuen Hirschmann-Zwischenstücke, die alle Verbindungsschwierigkeiten beheben. Bitte fordern Sie unseren Prospekt DS 43 an, der Sie über die Verwendungsmöglichkeiten genau orientiert.

ETT IV. 60.5



Richard Hirschmann Radiotechnisches Werk Eßlingen am Neckar

## neu! Ein einziges Gerät für den gesamten Fernsehbedarf mit dem Wobuloscop 232



von 5,5 bis 860 MHz    Quarzsteuerung auf jedem Kanal    Pegelsender  
und Oszilloskop im selben Gerät    eine sehr einfache Bedienung

### Anderer Geräte unseres Programmes:

Betriebs- u. Universal-Prüfgeräte	NF-, HF-, VHF-Generatoren
Meßsender	Wobbelgeräte
Meßbrücken und Scheinwiderstandsbrücken	Oszillographen
Röhrenvoltmeter	Zangenmeßwandler
Röhrenprüfgeräte für Werkstatt und Laboratorium	Schalttafelinstrumente

*metrix*

COMPAGNIE GENERALE  
DE METROLOGIE  
Postfach 30  
ANNECY (Frankreich)

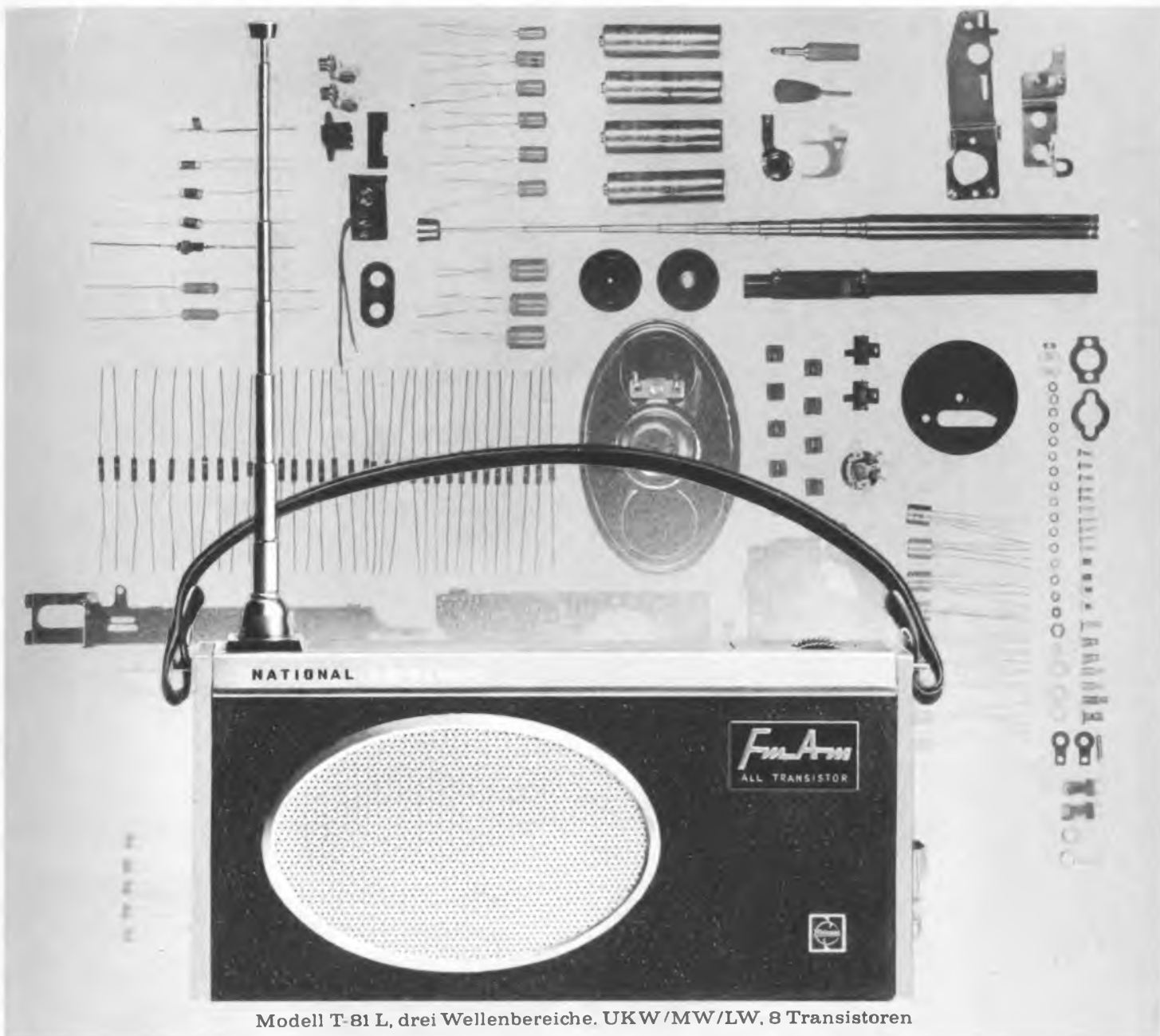

Modell T-81 L, drei Wellenbereiche. UKW/MW/LW, 8 Transistoren

Japans größter Hersteller für elektrische Haushaltsgeräte stellt vor: **Trümpfe für Ihren Umsatz**

**Was Sie wissen müssen:**

Jedes Einzelteil der von den MATSUSHITA ELECTRIC gefertigten Geräte wird in eigenen Werken hergestellt und passiert strengste Qualitätskontrollen vor dem Einbau. Deshalb liefert MATSUSHITA ELECTRIC Geräte von höchster technischer Vollendung und garantiert für geprüfte Qualität. NATIONAL Geräte der MATSUSHITA ELECTRIC sind bekannt in 120 Ländern der Welt durch Qualität und vorbildlichen Service. Wir unterstützen den Fachhandel durch ganzseitige und 4-farbige Anzeigen in Deutschlands größten Illustrierten „Der Stern“ und „Hör zu“. Dies ist der Beginn einer großzügigen Anzeigenkampagne für NATIONAL Geräte der MATSUSHITA ELECTRIC.



Elektrische und elektronische Qualitätsprodukte

hergestellt  von

**MATSUSHITA ELECTRIC**

Japans größter Hersteller für elektrische Haushaltsgeräte, Osaka, Japan  
 Bezugsnachweis und Informationsmaterial durch die  
 Generalvertretung für Deutschland:  
 Herbert Hüls, Hamburg 1, Lindenstraße 15-19, Tel.: 241101

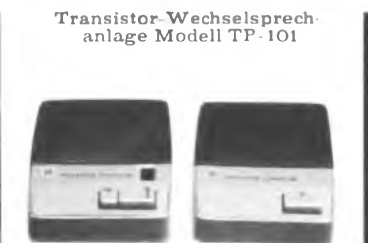



### Glimmerkondensatoren, in synthetischem Kunstharz eingegossen

Zahlreiche verschiedene Ausführungen. Hohe mechanische Widerstandskraft. Absolut dichte Ausführung. Kleiner Verlustwinkel. Max. Strom bis zu 45 A HF. Leistung bis 100 kVar pro dm<sup>3</sup>. Temp. - 40 + 100° C.

### Pressgaskondensatoren für HF-Sender

Grosse Betriebssicherheit. Kleiner Verlustwinkel. Zahlreiche Referenzen. Betriebsspannung max. 45 kV HF Spitze. Modelle mit fester und variabler Kapazität. Feste Kapazität: 4200 pF und 300 A. max. Variable Kapazität: 2000 pF und 200 A. max.

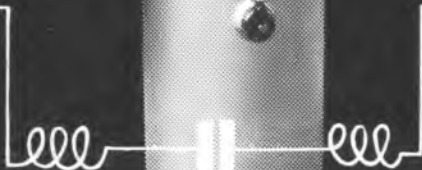

# CONDENSATEURS FRIBOURG S.A.

20020

Tél. (037) 2 29 22 Télégr.: Condensator Fribourg Suisse

## Eine hervorragende Spezialausbildung zum Ingenieur, Techniker u. Meister

bietet Ihnen das

# TECHNIKUM WEIL AM RHEIN

Das Technikum Weil am Rhein - empfohlen durch den Techniker- u. Ingenieure Verein e.V. - führt

- + Tageslehrgänge mit anschließendem Examen
- + Fernvorbereitungslehrgänge mit anschließendem Seminar u. Examen
- + Fernlehrgänge zur beruflichen Weiterbildung mit Abschluszeugnis

In folgenden Fachrichtungen durch:

- |                            |                             |
|----------------------------|-----------------------------|
| <b>Maschinenbau</b>        | <b>Vermessungstechnik</b>   |
| <b>Elektrotechnik</b>      | <b>Physik</b>               |
| <b>Bau</b>                 | <b>Heizung und Lüftung</b>  |
| <b>Hochfrequenztechnik</b> | <b>Kraftfahrzeugtechnik</b> |
| <b>Betriebstechnik</b>     | <b>Holz</b>                 |
| <b>Stahlbau</b>            | <b>Tiefbau</b>              |

Techniker und Meister haben hier außerdem eine Weiterbildungsmöglichkeit zum Ingenieur. Studienbeihilfen und Stipendien können durch den Verband zur Förderung des technisch-wissenschaftlichen Nachwuchses gewährt werden.

Nach erfolgreichem Abschluß eines Lehrganges erhält der Teilnehmer das Diplom v. Technikum Weil am Rhein.

Nutzen Sie diese gute Fortbildungsmöglichkeit. Schreiben Sie bitte noch heute an das Technikum Weil am Rhein und verlangen Sie den kostenlosen Studienführer 2/1961.



**HEINRICH ZEHNDER**

Fabrik für Antennen und Radiozubehör  
Tennenbronn/Schwarzwald · Telefon 216 · Telex.: 0792 420

## MERULA jetzt noch besser



Hochwertiges dynamisches Mikrofon mit Ein- und Ausschalter für Musikkapellen  
Nierencharakteristik mit guter Auslöschung

Dynamisches Mikrofon speziell für Musikkapellen  
Nierencharakteristik mit guter Auslöschung

Dynamisches Nierenmikrofon für Bandgeräte, Kommandanlagen, Amateuraufnahmen

**F+H SCHUMANN GMBH**  
PIEZO · ELEKTRISCHE GERÄTE  
HINSBECK/RHLD.  
Wavelinghoven 30 · Post Lobberich · Postbox 4



## TELETEST RV-12 das präzise Röhrenvoltmeter

hohe zeitliche Konstanz  
kein Nachregeln beim Bereichswechsel  
Spezial-Meßwerk mit gedehnter Skala  
Ausführliche Druckschrift anfordern!  
Komplett mit allen Prüfkabeln DM 269.-  
HF-Tastkopf DM 18.-  
30 kV Tastkopf DM 39.-

Gleichspannung  
Wechselspannung  
NF und HF  
UKW bis 300 MHz  
Ohm, Megohm und dB  
7 Bereiche 1,5–1500 V  
Effektiv- und Scheitelwerte

**KLEIN + HUMMEL**

STUTT GART 1 · POSTFACH 402

Wählen Sie Metallschichtwiderstände METALLOWID,  
wenn es auf Präzision und günstige Preise ankommt!

Zuverlässige Änderung des Widerstandwertes bei Erwärmung

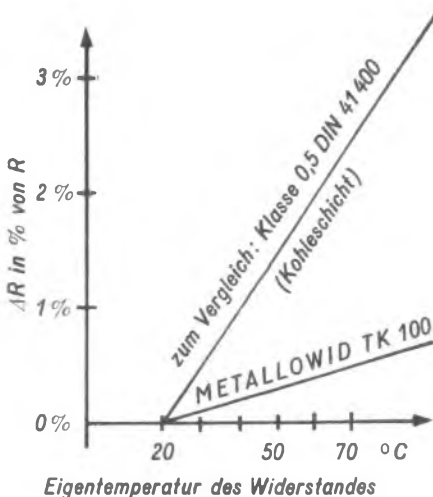

Enge Betriebstoleranzen können mit preisgünstigen Liefertoleranzen eingehalten werden, weil METALLOWID-Widerstände auch bei Erwärmung hochkonstant bleiben.

Bitte, lassen Sie sich unser Datenheft 1 H 62 sowie den Sonderdruck 11/1962 zusenden.

Die Preisgünstigkeit von METALLOWID-Widerständen steigt mit der Temperatur!



**STEATIT-MAGNESIA AKTIENGESELLSCHAFT**  
**DRALLOWID-WERK PORZ** 5050 Porz, Postfach 126

# Neu

# Braun audio 1

## Stereo-Steuereinheit in Alltransistor-Technik

Braun audio 1 — erstes Gerät einer neuentwickelten Geräteklasse: der »Leistungsklasse«. 2 x 14 Watt music-power, ausgezeichneter Frequenzgang, hohe Empfangs-Empfindlichkeit: Leistungswerte für kritische Hörer, die überdurchschnittlich gute Wiedergabe verlangen. Braun audio 1 - der Zeit voraus: netzbetriebener Alltransistor. In jahrelanger Entwicklung konstruktiv ausgereift. In allen Teilen Meßgeräte-Qualität.

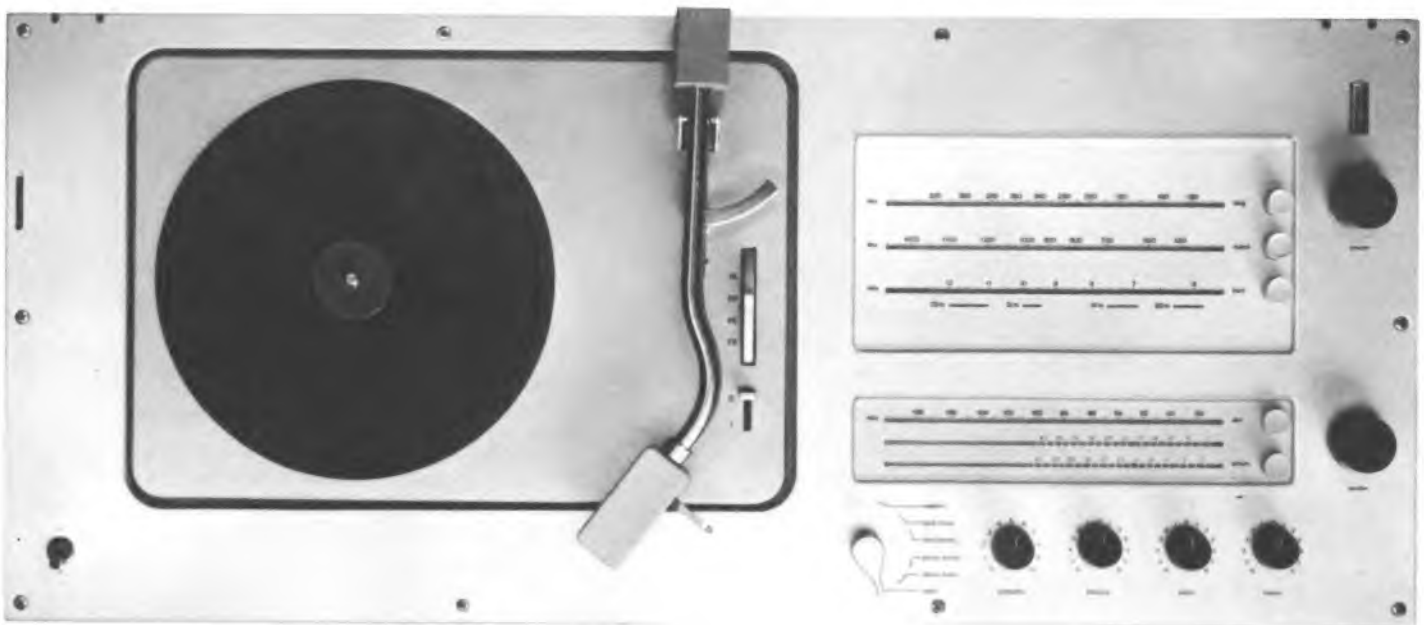

### Wiedergabequalität

2x14 Watt music-power bei ausgezeichnetem Frequenzgang von 20 bis 30 000 Hertz mit weniger als 1 Prozent Verzerrungen im mittleren Bereich. Zwei Gegentakt-Endstufen. Neuer Plattenspieler Braun PC 45 mit guten Laufeigenschaften. Ausbalancierbarer Stahlrohr-Tonarm. Wahlweise magnetisches Tonabnehmer-System und eingebauter Vorverstärker.

### Empfangsleistung

Empfangsstarke Rundfunkteil für UKW-, Kurz-, Mittel-, Langwelle. Flankensteile Begrenzung und große Bandbreite. Zusätzliche Vorstufen-Verstärkung: mehr Sender - weniger Störungen. Bequemes Einstellen, sicheres Halten auch schwacher Sender durch Abstimm-Automatik. Getrennte Skalen und Schwungrad-Antriebe für AM- und FM-Bereiche.

### Flachbauweise

Transistor-Bausteine, gedruckte Schaltung: dadurch extreme Flachbauweise. Leicht in Regalen aufzustellen. Keine Wärmeprobleme: überall einzubauen. Skalen und Bedienelemente liegen oben in einer Ebene mit dem Plattenspieler. Sie sind mit einem Blick überschaubar. Gleiches Grundmaß wie Lautsprecher-einheiten Braun L 45 und L 50.

### Zukunftssicher

audio 1 ist als UKW-Stereo-Empfänger konstruiert. Adapter-Baustein mit Steckverbindung kann nachträglich ohne Mühe eingesetzt werden. Leichter Service: übersichtlich und zweckmäßig im Rahmengehäuse angeordnete Einzelbausteine. Bausteingruppen sind auf Platten zusammengefaßt, zum Teil mit Steckverbindungen.

## BRAUN

### DM 1090.-

mit Kristall-Tonabnehmer

### DM 1250.-

mit magnetischem Tonabnehmer und Vorverstärker

Braun audio 1 in zwei Farbausführungen: weiß und graphit. Abnehmbarer Plexiglasdeckel.



Fernsehen im August 1972

Wagen wir eine Bestandsaufnahme mit Stichtag 1. August 1972. Die Branche brachte weitere zehn technisch wie wirtschaftlich gleichermaßen turbulente und daher anspruchsvolle Jahre hinter sich. Im Prinzip hat sich nichts verändert: Der Strom kommt noch immer aus der Steckdose an der Wand, und zwischen Fachhandel und Herstellern gibt es bisweilen Ärger wegen Preisen, Rabatten und der Überproduktion.

1965 war die Funkausstellung ausgefallen; man hatte sie auf 1966 verschoben, weil endlich wieder ein Knüller vorgezeigt werden konnte: das Farbfernsehen! Man prüfte die ersten serienmäßig hergestellten Farbfernsehempfänger, die leider immer noch 2 1/2 mal so teuer wie Schwarzweiß-Geräte waren. Immerhin war der Startschuß gefallen. In den drei Fernsehprogrammen hielt die Farbe langsam ihren Einzug. Diesem Ergebnis war die Einigung auf eine europäische Fernsehnorm vorangegangen. Sie glich weitgehend der amerikanischen NTSC-Norm; sie wurde aber durch einige Weiterentwicklungen beträchtlich verbessert, was insbesondere der Farbtreue und der Bedienungsvereinfachung zugute kam. Nach sechs Jahren – im August 1972 – gibt es im Bundesgebiet ungefähr vier Millionen Farbempfänger. Erst 1971 konnte man von einer wirklich kräftigen Zunahme sprechen, nachdem die „farbigen“ Programme im Fernsehen seit 1969 erheblich vermehrt worden waren.

**Das Aktuellste – jetzt immer in der Mitte!**

Um unseren Lesern aktuelle Informationen noch umfangreicher als bisher bieten zu können, fügen wir in jedes Heft vier geschlossene aktuelle Seiten ein, die sich stets in der Mitte befinden. Bitte berücksichtigen Sie deshalb unseren Hinweis:

**Das Aktuellste – jetzt immer in der Mitte!**

Ansonsten beherrscht das Schwarzweiß-Fernsehgerät die Szene. Es ist längst vollständig transistorisiert, d. h. die Röhre ist ausgestorben, selbst die Bildröhre alter Art sah ihre letzte Stunde gekommen. Sehr flache Elektrolumineszenz-Scheiben traten an ihre Stelle. Tragbare Fernsehempfänger mit leichten Batterien erfreuen sich einer gewissen Beliebtheit; es gibt Modelle mit Bildflächen ab Postkartengröße.

Acht Jahre vorher, im Jahre 1964, hatten die Rundfunkanstalten die Hf-Stereofonie eingeführt. Die für dieses Verfahren eingerichteten Empfänger – inzwischen ebenfalls transistorisiert – sind der Standard geworden, sieht man von Portables und ganz billigen Geräten ab. Trotzdem ist die Hf-Stereofonie kein rauschender Erfolg. Stereo verlangt aufmerksames Zuhören – und das will stets nur eine Minderheit. Aber die Rundfunkanstalten trösten sich. Gut mit Gebühren und Einnahmen aus Werbung versehen, betreiben sie Hf-Stereofonie für eine Minderheit wirklich Interessierter ebenso sorgfältig wie das Nacht- oder das Dritte Programm. Fernsehen spielt sich unverändert in den Bereichen I, III und IV/V ab; der 1959 in Genf eingeplante neue Rundfunkbereich um 12 GHz (das sind 2,5 cm Wellenlänge) hat noch keine praktische Bedeutung.

Fernsehdirektübertragungen aus allen Erdteilen sind Normalerscheinungen im Programm: Synchron-Satelliten und andere Typen erlauben rasches Umschalten nach jedem Winkel der Erde. Nach heftigen internationalen Debatten hat man für Satelliten-Direktendungen einen Kanal im UHF-Bereich freigegeben. Spezialsatelliten mit Senderleistungen von 500 Kilowatt verbreiten Programme direkt in jedes Land und in jede Wohnung. Die Energie für diese im All kreisenden Sender liefern Atombatterien.

Was sich sonst noch im August 1972 abspielt, ist kurz gesagt: Die GEMA prozessiert vor dem Berliner Kammergericht mit den Söhnen ihrer Prozeßgegner von Anno damals wegen Urheberrechtsfragen. In Frankfurt/Main streiten sich die Vertreter von Radioindustrie und Fachhandel darum, ob ein Richtpreis für Empfänger zulässig sei, der zweieinhalbmal so hoch ist wie der im Laden verlangte Preis . . . „Wenn Sie weiterhin 85 Prozent Rabatt verlangen, können wir uns nicht anders helfen“, erklärt der Sprecher der Industrie. Und Bundeskanzler Dr. Adenauer plant – so erfährt man aus absolut zuverlässiger Quelle –, erneut das Bundesverfassungsgericht in Karlsruhe in Fernsehfragen anzurufen . . .

Am Mikrofon Nord-Mende, Heft 1/1962

Das Fotokopieren aus der FUNKSCHAU ist nur mit ausdrücklicher Genehmigung des Verlages gestattet. Sie gilt als erteilt, wenn jedes Fotokopierblatt mit einer 10-Pf-Wertmarke versehen wird (von der Inkassostelle für Fotokopiegebühren, Frankfurt/Main, Gr. Hirschgraben 17/19, zu beziehen). – Mit der Einsendung von Beiträgen übertragen die Verfasser dem Verlag auch das Recht, die Genehmigung zum Fotokopieren laut Rahmenabkommen vom 14. 6. 1958 zu erteilen.

# VALVO

## NF-Transistoren

# AC

# 125 126 128

**AC 125 und AC 126 für Vor- und Treiberstufen**

Beide Transistoren weisen gegenüber ihren Vorgängertypen wesentliche Verbesserungen auf, vor allem hinsichtlich Stromverstärkung und Frequenzverhalten. Die größere Stromverstärkung kann entweder zur Erhöhung der Eingangsempfindlichkeit oder zu einer wirkungsvollen Gegenkopplung ausgenutzt werden.

**AC 128 für Endstufen**

Bei diesem Transistor ist die Spannungsfestigkeit größer als bei seinem Vorgängertyp. Er ist vorwiegend für die Verwendung in Gegentakt-B-Stufen mit Ausgangsleistungen um 1 W bestimmt. Die Gleichstromverstärkung ist jedoch in einem so weiten Bereich unabhängig vom Kollektorstrom, daß der Klirrfaktor auch noch bei Ausgangsleistungen über 2 W sehr klein gehalten werden kann.

	$-U_{CE\ max}$	$-I_{C\ max}$	$f_{\beta}$	$\beta$
AC 125	32 V	100 mA	17 kHz	125
AC 126	32 V	100 mA	17 kHz	180
AC 128	32 V	500 mA	15 kHz	

Alle 3 Transistoren haben die Standard-Gehäuseform TO 18

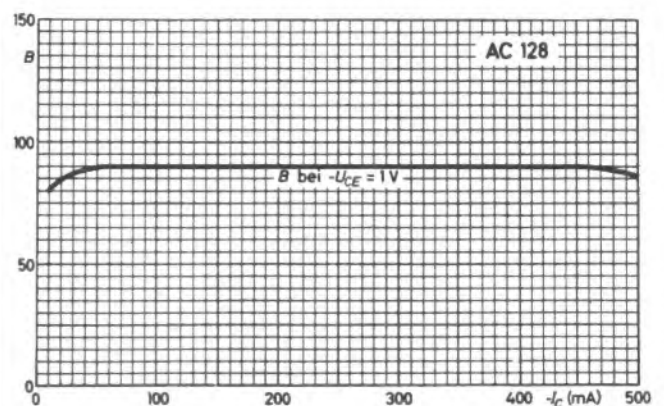

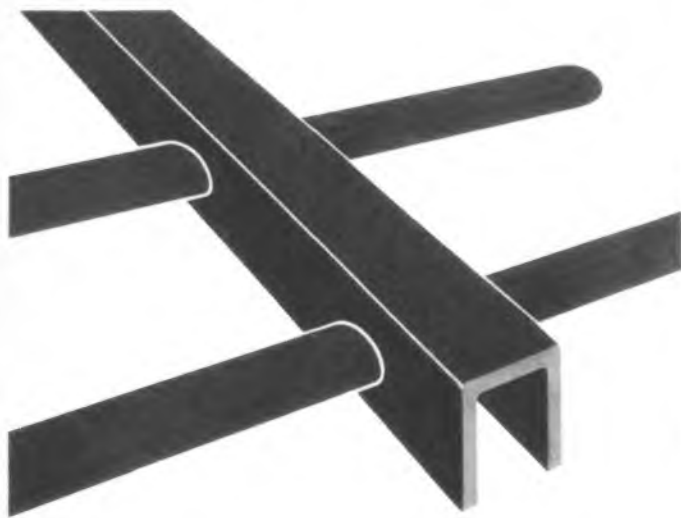

# ELTRONIK UHF-Antennen in Profilausführung

Neue Typen, die das bewährte ELTRONIK-Profilantennen-Programm ergänzen:

## NEU

F 108 R/21-60

Superbreitbandantenne mit 8 Elementen, in Fenster- und Mastausführung.

Mittlerer Gewinn: Band IV 6,5 dB  
Band V 8,5 dB

## NEU

F 127 R/21-60

Superbreitbandantenne mit 27 Elementen

Mittlerer Gewinn: Band IV 10 dB  
Band V 13 dB

ELTRONIK-Antennen in Profilausführung sind vormontiert: aus der Verpackung gleich an den Mast. In der Dipol-Anschlußdose sind Zusammenschaltung und Niederführung symmetrisch und coaxial möglich (siehe Abbildung).

Wenn es um Antennen geht: fragen Sie die



ROBERT BOSCH ELEKTRONIK GMBH · BERLIN-WILMERSDORF

oder wenden Sie sich gleich an unsere Verkaufsbüros in Berlin, Frankfurt, Hamburg, Hannover, Köln, München und Stuttgart.

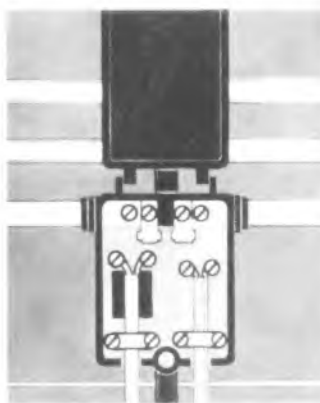
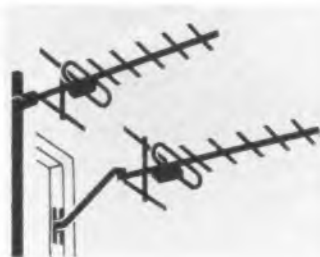

## briefe an die funkschau

Nachstehend veröffentlichen wir Briefe unserer Leser, bei denen wir ein allgemeines Interesse annehmen. Die einzelnen Zuschriften enthalten die Meinung des betreffenden Lesers, die mit der der Redaktion nicht übereinzustimmen braucht.

### Lichtwellen übertragen Fernsehsendungen

FUNKSCHAU 1962, Heft 18, Seite 491

Zur praktischen Verwendung von Lichtwellen für die Übertragung von Fernsehprogrammen bzw. Fernsprechbändern möchte ich folgendes ergänzen:

Mit den z. Z. modernsten Richtfunkgeräten (FM 960-TV/4000), die mit einer Wellenlänge von ca. 7,5 cm ( $f = 4\ 000\ \text{MHz}$ ) arbeiten, ist die Übertragung eines Fernsehprogramms mit Ton bzw. 960 Fernsprechanalölen über eine Entfernung von ca. 60 km möglich. Alle 60 km muß der Funkstrahl in sogenannten Relaisstellen (Fernmeldetürmen) verstärkt werden. (Eine Ausnahme bilden Richtfunkgeräte, die mit Scattering-Übertragungsanlagen ausgerüstet sind. Sie überbrücken Entfernungen von mehreren hundert Kilometern. Wegen des großen technischen Aufwandes werden sie jedoch nur angewandt, wenn keine Relaisstellen aufgebaut werden können.)

Der Mangel an Sendefrequenzen zwingt zur Verwendung von immer noch höheren Frequenzen bzw. noch kürzeren Wellenlängen. Mit zunehmender Frequenz machen sich jedoch Regengebiete durch Erhöhung der Funkfeldämpfung immer stärker bemerkbar. Um eine brauchbare Übertragungsgüte zu erreichen, müssen die einzelnen Funkfelder kürzer gemacht werden. Nach den heutigen Erkenntnissen können Frequenzen über 15 000 MHz (15 GHz) für Richtfunkzwecke nicht mehr wirtschaftlich ausgenutzt werden. Der Funkstrahl wird bei diesen hohen Frequenzen durch atmosphärische Einflüsse so stark gedämpft, daß er schon nach wenigen Kilometern wieder verstärkt werden muß.

Nun sind Lichtstrahlen elektromagnetische Wellen mit extrem hoher Frequenz. Sie können daher Regengebiete, Nebel- und Wolkenwände nicht mehr durchdringen. Lichtstrahlen sind deshalb für die Übertragung von Fernsehprogrammen bzw. Fernsprechbändern im Bereich der Erdatmosphäre aber auch für eine Verbindung Erdstation-Nachrichtensatellit ungeeignet. Für die Verbindung zwischen zwei Nachrichtensatelliten im freien Raum kann das Verfahren jedoch große Bedeutung erlangen.

Walter Klarer, Techn. Fernmeldeinspektor, Rottweil

### Vergessene Goldmine – Service

FUNKSCHAU 1962, Heft 18, Seite 491

Im großen und ganzen stimme ich den Ausführungen von Herrn Lauterbach zu. Einige Punkte aber möchte ich noch ergänzen.

In jeder gutgeführten Werkstatt wird die Arbeitsteilung seit Jahren durchgeführt. Der Lehrling oder eine Hilfskraft öffnet die Rückwand und reinigt das Gerät. Die Fehlersuche führt der Techniker durch. Je nach Schwierigkeitsgrad des Fehlers erfolgt nun die Beseitigung entweder vom Techniker oder seinem Gehilfen. Die

## Funkschau mit Fernsehtechnik und Schallplatte und Tonband Fachzeitschrift für Funktechniker

vereinigt mit dem Herausgegeben von FRANZIS-VERLAG MÜNCHEN RADIO-MAGAZIN Verlag der G. Franz'schen Buchdruckerei G. Emil Mayer

Verlagsleitung: Erich Schwandt · Redaktion: Otto Limann, Karl Tetzner

Anzeigenleiter u. stellvertretender Verlagsleiter: Paul Walde

Erscheint zweimal monatlich, und zwar am 5. und 20. jeden Monats.

Zu beziehen durch den Buch- und Zeitschriftenhandel, unmittelbar vom Verlag und durch die Post.

Monats-Bezugspreis: 3,20 DM (einschl. Postzeitungsgebühr) zuzügl. 6 Pf Zustellgebühr. Preis des Einzelheftes 1,60 DM. Jahresbezugspreis 36,80 DM.

Redaktion, Vertrieb und Anzeigenverwaltung: Franzis-Verlag, 8 München 37, Postfach (Karlst. 35). – Fernruf 55 16 25/27. Fernschreiber/Telex: 05/22 301. Postscheckkonto München 57 58.

Hamburger Redaktion: 2 Hamburg-Meindorf, Künnekestr. 20 – Fernr. 63 83 99

Berliner Geschäftsstelle: 1 Berlin W30, Potsdamer Str. 145. – Fernr. 26 32 44. Postscheckkonto: Berlin-West Nr. 622 66.

Verantwortlich für den Textteil: Ing. Otto Limann; für den Anzeigenteil: Paul Walde, München. – Anzeigenpreise nach Preisliste Nr. 11. – Verantwortlich für die Österreich-Ausgabe: Ing. Ludwig Ratheiser, Wien.

Auslandsvertretungen: Belgien: De Internationale Pers, Berchem-Antwerpen, Cogels-Osylei 40. – Dänemark: Jul. Gjellerups Boghandel, Kopenhagen K., Solvgade 87. – Niederlande: De Muiderkring, Bussum, Nijverheidswerf 19-21. – Österreich: Verlag Ing. Walter Erb, Wien VI, Mariahilfer Straße 71. – Schweiz: Verlag H. Thali & Cie., Hitzkirch (Luzern).

Aleiniges Nachdruckrecht, auch auszugsweise, für Holland wurde dem Radio Bulletin, Bussum, für Österreich Herrn Ingenieur Ludwig Ratheiser, Wien, übertragen.

Druck: G. Franz'sche Buchdruckerei G. Emil Mayer, 8 München 37, Karlstr. 35. Fernsprecher: 55 16 25/26/27.

Die FUNKSCHAU ist der IVW angeschlossen.



Heft 20 / FUNKSCHAU 1962

Endprüfung des Geräts durch den Werkstattleiter beendet den Reparaturvorgang.

Dieser in der Praxis bewährte Weg hat vor allem für die kleinen und mittleren Werkstätten Vorteile. Ohne zusätzliche Arbeitskräfte kann so mehr und schneller repariert werden.

Daß Techniker mit ungenügenden Kenntnissen und Erfahrungen sich stundenlang erfolglos mit der Fehlersuche abmühen, sollte in einer guten Werkstatt nicht vorkommen. Hier wäre es Sache des Werkstattleiters einzugreifen und dem Techniker mit Rat und Hilfe über diese Klippe zu helfen oder aber das Gerät dem Techniker zur Reparatur zu geben, der in der Lage ist, diese Reparatur mit normalem Zeitaufwand zu erledigen.

Immer und immer wieder hört man das Schlagwort von der Werkstatt, die sich nicht rentiert. Wie kommt das? Wenn man der Sache auf den Grund geht, ergibt sich folgender Sachverhalt: Die Löhne und die Unkosten werden zusammengerechnet und mit den eingegangenen Beträgen für Reparaturen, Antennenbau usw. verglichen. Dabei ergibt sich fast immer nur ein geringer Überschuß oder sogar ein Verlust. Wo aber wird die für den Verkauf (Aufstellung und Vorführung beim Kunden) und die Garantieverpflichtungen aufgewendete Zeit berücksichtigt? Sie macht oft ein Viertel bis ein Drittel der Gesamtarbeitszeit aus. Werden diese Summen berücksichtigt, ergibt sich ein ganz anderes Bild der Rentabilität.

Diese unbezahlten Serviceleistungen werden im Kampf um den Kunden als Waffe beim Verkauf benützt. Daß diese Leistungen aber vom Verkaufserlös honoriert werden müssen, darüber ist man sich nicht klar.

Ich bin mit Herrn Lauterbach einer Meinung, daß der Service noch kein Geschäft ist, daß wir aber alle Anstrengungen machen müssen, ihn so gut und so rationell wie möglich durchzuführen. Zu diesem Ziel führen aber verschiedene Wege, es wird nicht einfach sein, immer den richtigen zu finden.

Erich Schröder, Radio-Fernseh-Technikermeister, Asperg/Wttbg.

### 20-W-PPP-Verstärker

FUNKSCHAU 1957, Heft 2, und Sonderdruck FUNKSCHAU-Hi-Fi-Geräte

Ich habe mir vor Jahren den 20-W-PPP-Verstärker nach Ihrer Anleitung gebaut und zunächst das Eingangskabel – wie empfohlen – un abgeschirmt verwendet. In einer größeren Wohnung kommt es nun häufig vor, besonders in den Abendstunden, daß in den verschiedenen Räumen Lichtschalter betätigt werden. Es hat geraume Zeit gedauert, bis ich den kurzzeitigen Störungen bei der Wiedergabe über meinen Verstärker auf den Grund kam. Das Ergebnis war eindeutig.

Die un abgeschirmte Leitung, in meinem Fall etwa 10 m, wirkte wie eine Antenne und nahm die Störstrahlungen der Funken auf, die an den Kontakten der Wechselstromschalter entstanden. Nachdem ich die Eingangsleitung durch ein abgeschirmtes Kabel ersetzt hatte, waren diese Störungen restlos behoben, ein Höhenverlust ist dadurch nicht entstanden. Fritz Wägemann, München 13

### UKW-Sender-Tabelle

Nachtrag zu FUNKSCHAU 1962, Heft 18, Seite 469

Nachstehend werden die neuen UKW-Frequenzen der für die ausländischen Truppen betriebenen UKW-Rundfunksender im Bundesgebiet und in West-Berlin, gültig ab 1. September 1962, nachgetragen.

Sender	neue Frequenz MHz	alte Frequenz MHz	effektive Strahlungs- leistung kW
<b>American Forces Network – AFN –</b>			
Berlin-West	87,85	80,9	1,0
Feldberg/Taunus	88,7	84,9	80
<b>British Forces Network – BFN –</b>			
Berlin-Westend (Programm der BBC)	90,2	87,8	80
Berlin-Westend	90,75	84,3	1
Bonn (Venusberg)	90,8	81,4	2
Braunschweig (Drachenberg)	93,8	88,3	80
Herford	95,4	82,9	8
Langenberg (Hordtberg)	96,5	88,1	50
Nordhelle	96,5	88,15	15
Verden/Aller	97,8	80,3	50
<b>Canadian Forces Network – CFN –</b>			
Söllingen	88,8	88,8	0,05
Soest (Brandholz)	87,8	88,9	0,25
Zweibrücken	88,5	88,8	0,05
<b>Forces Françaises de Berlin – FFB –</b>			
Berlin-Waidmannslust	88,6	86,75	3

FUNKSCHAU 1962 / Heft 20

1179

**SIEMENS**  
MESSTECHNIK

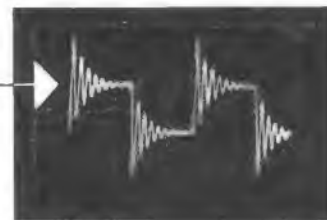

Verzögerung des Meßimpulses macht auch diese Flanke sichtbar

## Ein Impulsoszillograph

soll schwache, kurzzeitige Spannungsstöße, wie sie z. B. in der Fernseh- und Fernmeßtechnik und bei elektronischen Rechenmaschinen vorkommen, von Beginn an genau aufzeichnen. Unser

### Einstrahl-Oszillograph OSCILLAR I/010

erfüllt diese Bedingungen.

Seine besonderen Merkmale:

- ▶ Bandbreite 0 bis 10 MHz mit Ablenkfaktor max. 50 mV/Teil (1 Rasterteil 0,8 cm), bei 1,5 MHz max. 10 mV/Teil
  - ▶ Verzögerungskabel für das die Zeitablenkung auslösende Y-Signal (siehe Bild)
  - ▶ Geeichte Zeitablenkung von 0,11 s/Teil bis 0,06  $\mu$ s/Teil, vielseitige Synchronisierungs- und Triggerungsmöglichkeiten
  - ▶ Unabhängigkeit von Netzspannungsschwankungen durch magnetische Regelung aller Versorgungsspannungen
- Druckschriften durch unsere Zweigniederlassungen

SIEMENS & HALSKE AKTIENGESELLSCHAFT  
WERNERWERK FÜR MESSTECHNIK

**DRUCKGRADIENTEN-MIKROFON**

In akustischer Hinsicht kann man zwischen drei Gruppen von Mikrofonen unterscheiden, nämlich den Druck-Mikrofonen, den Druckgradienten-Mikrofonen und den Kombinationen aus beiden. Während beim Druck-Mikrofon die Membran dem Schalldruck nur von einer Seite ausgesetzt ist, ist sie beim Druckgradienten-Mikrofon so angeordnet, daß die Schallwellen beide Seiten erreichen können. Diese treffen mit einem bestimmten Phasenunterschied an der Vorder- und Rückseite ein. Bei gleich großen Schallwegen ist der Phasenunterschied Null und es entsteht im Mikrofon keine Spannung. Trifft jedoch der Schall aus der einen Richtung über Umwege an der Membran ein, so ergibt sich eine gewisse Phasenverschiebung zwischen den beiden Schalleindrücken, und dem Mikrofon kann eine entsprechende Spannung entnommen werden. Es reagiert also auf das Schalldruckgefälle oder den Druckgradienten, dem es seinen

Namen verdankt. Druckgradienten-Mikrofone nehmen deshalb Schallwirkungen aus zwei sich gegenüberliegenden Seiten bevorzugt auf, während sie in den beiden anderen Richtungen relativ unempfindlich sind. Man nennt sie daher Richtmikrofone. Das Richtdiagramm hat die Form einer Acht, weshalb man auch von Achter-Charakteristik spricht im Gegensatz zur Rundcharakteristik der Druckmikrofone.

Druckgradienten-Mikrofone werden gern in Räumen mit großer Nachhallzeit und hohem Störpegel verwendet, da sich diese Einflüsse durch entsprechende Stellung des Mikrotons herabsetzen lassen.

**kT<sub>0</sub>-ZAHL**

Die Einheit kT<sub>0</sub> dient zum Bestimmen der Grenzempfindlichkeit von Eingangsschaltungen, insbesondere in der kommerziellen Dezimeterwellentechnik und bei Fernsehempfängern. Bei Rundfunkempfängern der klassischen Wellenbereiche wird die Empfindlichkeit in der Regel als diejenige Eingangsspannung definiert, die bei 30 % Modulationsgrad eine Ausgangsleistung von 50 mW erzeugt.

Bei der Einheit kT<sub>0</sub> bedeutet k die Boltzmannsche Konstante (= die auf ein Molekül bezogene Gaskonstante;  $k = 1,38 \cdot 10^{-23}$  Wsec/Grad Celsius). T<sub>0</sub> ist die Zimmertemperatur, gemessen in Grad Kelvin, so daß sich für die Rauschleistung, die von einem angepaßten Generator an einen theoretisch rauschfreien Empfänger abgegeben wird,

$$1 \text{ kT}_0 = 4 \cdot 10^{-21} \text{ (Ws)}$$

bzw. (W je Hz Bandbreite)

ergibt. Rauscht der Empfänger, dann erhöht sich der Zahlenwert.

Man ermittelt den kT<sub>0</sub>-Wert eines Empfängers, indem man die Ausgangsspannung eines Rauschgenerators so weit erhöht, bis sich die vor dem Demodulator des Prüflings gemessene Rauschleistung verdoppelt hat. Der Rauschgenerator selbst, der an den Empfänger-Eingang angepaßt sein muß, wird in kT<sub>0</sub> geeicht; dann ist der abgelesene Wert die kT<sub>0</sub>-Zahl des Empfängers. Dabei liegen auch die besten Werte stets über 1 kT<sub>0</sub>, weil jeder Empfänger ein Eigenrauschen aufweist.

# Neu von Sennheiser



ein  
Meisterstück:  
das klangobjektive  
Studio-  
Mikrophon MD 211  
40 Hz bis 20 kHz

Die Daten dieses zierlichen Tauchspulen-Mikrophons sprechen für sich: Der Übertragungsbereich erstreckt sich von 40 Hz bis 20 kHz. Empfindlichkeit 0,13 mV/ $\mu$ bar. Richtcharakteristik kugelförmig. Impedanz 200 Ohm. Abmessungen nur 22 mm  $\varnothing$ , 120 mm lang. - Der unten abgebildete Frequenzgang zeigt, daß hier für Sie ein Mikrophon der Spitzenklasse bereit liegt.

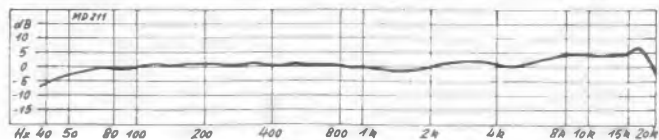

**Sennheiser electronic - 3002 Bissendorf**

## Jedermann-Fünkchen

Nun also haben wir ihn: den vieldiskutierten und bisher abgelehnten Jedermann-Funk. Genau gesehen haben wir ihn nicht, denn was die Deutsche Bundespost im Amtsblatt Nr. 98/1962 unter Nr. 476 ankündigt, ist schwerlich mehr als ein amputiertes Jedermannchen . . .

Immerhin sollten wir dafür dankbar sein, daß die Bundespost ihre jahrelange starr ablehnende Haltung ein wenig geändert hat. Erste Hinweise auf eine flexiblere Handhabung zeigte die Zulassung der drahtlosen Mikrofone von Grundig, Sennheiser und Telefunken an jedermann gegen 5 DM Monatsgebühr. Was die Deutsche Bundespost jetzt genehmigt, geht ein Schrittchen weiter. Zugelassen sind Sprechfunkanlagen kleiner Leistung im Bereich 26 960...27 280 kHz, der dafür in vier Frequenzgruppen mit je 10 kHz Kanalabstand eingeteilt wird (vgl. nächste Seite). Die Geräte müssen den technischen Vorschriften der Bundespost entsprechen und serien- bzw. einzelgeprüft sein. Dafür maßgebend sind die Vorschriften Nr. 529 R 1 2021; hier steht neben vielen technisch vernünftigen Bestimmungen der fatale Hinweis, daß die effektive Strahlungsleistung, gemessen ohne Modulation an einem  $\lambda/2$ -Dipol, nicht höher als 0,1 W (= 100  $\mu$ W) sein darf. Diese geringe Leistung engt die Verwendung der Geräte entscheidend ein, zumal diese nicht an ortsfesten Antennen betrieben werden dürfen, deren u. U. günstige Abstrahlung manches ausgleichen könnte. Die Frequenzkonstanz muß bei Umgebungstemperaturen zwischen  $-10^\circ\text{C}$  und  $+40^\circ\text{C}$  und bei einer Änderung der Betriebsspannung um  $\pm 10\%$  gleich oder kleiner als  $\pm 1,5\text{ kHz}$  (!) sein. Quarzsteuerung ist nicht vorgeschrieben, aber sie ist bei den soeben genannten Bedingungen unerlässlich.

Eine weitere „Bremse“ ist in die Bestimmungen über den Kreis der Berechtigten eingebaut. Hier werden vier Kategorien unterschieden:

1. Organe mit Sicherungsaufgaben (Polizei, Feuerwehr, Zoll, DRK, DLRG usw.).
2. Behörden und Verbände, die Aufgaben im öffentlichen Leben zu erfüllen haben (Versorgungsunternehmen, Vermessungsämter, Gas- und Wasserwerke, Stadt- und Gemeindeverwaltungen).
3. Industrieunternehmen für den inneren Betrieb, Hoch- und Tiefbauunternehmen für die Verständigung an den Baustellen.
4. Der Förderung des Sports dienende sportliche Vereinigungen sowie Handel und Gewerbe für wirtschaftliche Zwecke.

Dem aufmerksamen Leser wird nicht entgehen, daß dem schlichten Privatmann, dem Amateur und technischen Liebhaber, Herrn Jedermann also, keine Genehmigung zusteht. Er läßt sich auch nicht unter Gruppe 4. einstufen, denn hier sind nur Vereinigungen (etwa Sportvereine) und Handels- bzw. Gewerbebetriebe erwähnt. Die Kategorien 1. bis 3. sind eigentlich weniger interessant, denn diesen Gruppen stehen durchweg noch andere Möglichkeiten offen. Wesentlich ist die Bestimmung, daß die Genehmigung erteilt werden kann, wenn der beantragte Verwendungszweck die Benutzung eines Drahtweges ausschließt und der Antragsteller ein Bedürfnis für den Betrieb der Funkanlage nachweist; ein „Muß“ gibt es nicht.

Die Frequenz  $27\,120\text{ kHz} \pm 0,6\%$ , d. h. der oben erwähnte Frequenzbereich, ist international wissenschaftlichen, industriellen und medizinischen Zwecken sowie Funkfernsteuerungsanlagen zugewiesen. Er kann von anderen Diensten mitbenutzt werden, also auch von den nunmehr gestatteten Kleinfunksprechanlagen. Letztere sind nachgeordnet; die Bundespost gewährt ihnen bei Störungen, etwa durch Diathermie- und Hf-Schweißgeräte, keinen Schutz. Übrigens gelten für die Sprechfunkanlagen kleiner Leistung die üblichen postalischen Bedingungen wie das Verbot der Weiterleitung der Funkgespräche auf andere Fernmeldeanlagen und der Aufzeichnung und Mitteilung unbeabsichtigt aufgenommenener Übermittlungen. Die Bundespost ist ferner berechtigt, die Genehmigung wegen Verletzung der Auflagen oder aus sonstigen Gründen zu widerrufen. Die Bundespost macht noch auf die Verpflichtung aufmerksam, derzufolge jeder Händler mit Sprechfunkanlagen kleiner Leistung eine Versuchsfunkgenehmigung haben muß.

Die Zukunftsaussichten dieses neu zugelassenen Sprechfunkdienstes lassen sich schwer abschätzen. 100  $\mu$ W effektive Strahlungsleistung mit  $\lambda/2$ -Dipolen sind ein arges Hindernis, denn die damit erzielbaren Reichweiten dürften für viele Zwecke zu gering sein. Im Leitartikel Heft 10/1960 befaßten wir uns mit dem Jedermann-Funk und nannten damals als aktuelle Anwendung eine Sprechverbindung zwischen Piloten im Segelflugzeug und der Startwinde am Boden. Wir befragten die Bundespost, ob man diese nunmehr auf Grund der neuen Bestimmungen herstellen kann, typengeprüfte Geräte vorausgesetzt. Offenbar darf man es noch immer nicht, weil für den Betrieb von Funkgeräten in Luftfahrzeugen Sonderbestimmungen bestehen, abgesehen davon, daß nicht Segelflieger Lehmann die Genehmigung beantragen kann, sondern nur sein Verein.

Wie gesagt: der neue Sprechfunkverkehr im 27-MHz-Bereich ist kein Jedermann-Funk. Die Bundespost hat daher in ihren Verfügungen dieses Wort strikte vermieden.

K. Tetzner

Leitartikel

Jedermann-Fünkchen ..... 517

Neue Technik

Kanalaufteilung im 27-MHz-Bereich für Sprechfunkanlagen kleiner Leistung .. 518  
 Amateur-Tonstudio am Kraterstrand .... 518  
 Die Umwandlung der Telstar-Signale .. 518  
 Dreimal Triple-Band – ein Haar ..... 518

Antennen

Gemeinschaftsantenne für 400 Teilnehmer – eine bemerkenswerte Münchener Großanlage ..... 519

Rundfunkempfänger

Ein Mittelwellenempfänger in Kleinbauweise mit den Subminiatur-Transistoren AF 128 und AC 129 .... 521  
 Wandlautsprecher mit Lautstärke-Einsteller ..... 523

Kommerzielle Technik

Neue Luftnavigationsverfahren in Vorbereitung ..... 524  
 Polizei greift zum Fernauge ..... 524

Elektroakustik

Quad-Hi-Fi-Verstärkerkombination .... 525  
 Babysitter-Mikrofon ..... 528  
 Signiertonband als Dia-Taktgeber ..... 528

Schallplatte und Tonband

Taschen-Tonbandgerät vielseitiger Verwendungsmöglichkeit, 6. Teil: Justieren des Gerätes ..... 529

Tabellen

Tabelle der Fernsehempfänger des Jahrgangs 1962/63 ..... 531

Messen, Ausstellungen

Die britische Funk- und Fernseh-ausstellung: EARL'S COURT 1962 .... 535

Für den jungen Funktechniker

FM-Demodulatoren, 2. Teil ..... 537

Fernsehempfänger

Die Schaltungstechnik des Fernsehempfängers Loewe-Opta-Arena 33080, 1. Teil ..... 539  
 Blendfreies Kontrastfilter ..... 540  
 Leuchtplatten für Geräteskalen ..... 540

Werkstattpraxis

Fehlerhafte Koppelkondensatoren in Transistorgeräten ..... 541  
 Seewasser in Reiseempfängern ..... 541  
 Saubere Kabelenden ..... 541

Fernseh-Service

Eine Reparatur-Uhr zur Fehlersuche .... 542  
 Klirren im Tonrhythmus ..... 542

Antennen-Service

Unruhiges Bild durch Kontaktfehler am Dipol ..... 543  
 Verrauschtes Bild – Kabelfehler ..... 543

Verschiedenes

Notbeleuchtung mit Lumineszenzlampe 527  
 Selbständige Registrierkamera für Oszillografen ..... 538

RUBRIKEN :

Fachliteratur ..... 542  
 Wichtige Anschriften ..... 543

## Kanalaufteilung im 27-MHz-Bereich für Sprechfunkanlagen kleiner Leistung

Vgl. Leitartikel auf der vorhergehenden Seite

Gruppe I (für Organe mit Sicherungsaufgaben)

Kanal	Frequenz (kHz)	
1	26 965	
2	26 975	
3	26 985	
4	26 995	vorläufig zugeteilt
5	27 005	Frequenzen 1 bis 6
6	27 015	
7	27 025	
8	27 035	

Gruppe II (für Behörden und Verbände)

Kanal	Frequenz (kHz)	
9	27 045	
10	27 055	vorläufig zugeteilt
11	27 065	Frequenzen 10 bis 13
12	27 075	
13	27 085	

Gruppe III (für Industrie und Bauunternehmen)

Kanal	Frequenz (kHz)	
14	27 155	
15	27 165	vorläufig zugeteilt
16	27 175	Frequenzen 14 bis 17
17	27 185	
18	27 195	

Gruppe IV (für sportliche Vereinigungen, Handel und Gewerbe)

Kanal	Frequenz (kHz)	
19	27 205	
20	27 215	
21	27 225	
22	27 235	vorläufig zugeteilt
23	27 245	Frequenzen 21 bis 28
24	27 255	
25	27 265	
26	27 275	

Mit der Genehmigung wird eine Frequenzgruppe zugeteilt. Die Wahl der Betriebsfrequenz (des Kanals) innerhalb der Gruppe bleibt dem Inhaber der Genehmigung überlassen.

## Amateur-Tonstudio am Kraterrand

Grundig hatte kürzlich von einem Mitarbeiter seiner Pressestelle, Otto R. Held, im Gebiet von Sizilien und Neapel interessante Versuche mit dem drahtlosen Mikrofon GSE 230 in Verbindung mit einem UKW-Reisesuper und einem Batterie-Tonbandgerät unternehmen lassen. Man wollte sowohl die Tätigkeit des halberloschenen Hauptkraters auf der zwei Seereisestunden nördlich von Melazzo liegenden Insel Vulcano als auch gewisse Erscheinungen des Unterwasser-Vulkanismus in Hafennähe aufnehmen sowie Experimente in dem vulkanischen Gebiet Solfatara nahe Neapel machen.

Das dynamische Mikrofon GDM 121 und der transistorisierte Kleinstsender wurden hitze- und staubgeschützt in Kunstglas-hüllen untergebracht (Bild 1). Ebenso wie beim Mikroport-Junior (FUNKSCHAU 1962, Heft 2, Seite 39) schwingt der Transistor-Sender auf der Frequenz 37,1 MHz; er hat mit 50 mW Leistung eine Reichweite von rund 100 m. Dem Empfänger muß ein Konverter zum Umsetzen auf eine Frequenz von etwa 93 MHz vorgeschaltet werden, die im normalen UKW-Empfangsbereich liegt. Der Reiseempfänger speist schließlich das Batterie-Tonbandgerät TK 1.



Bild 1. Dynamisches Mikrofon GDM 121 und Kleinstsender der Anlage GSE 230 in Kunstglas-hüllen zum Schutz gegen Hitze und Staub



Bild 2. Mikrofon und Sender hängen an einem Perlonseil über einem kleinen Krater im vulkanischen Gebiet bei Neapel



Bild 3. Hier wird das Mikrofon an zusammen-gesteckten Zeltstangen über den Schlammkrater gehalten; ein zweiter Amateur steuert das Tonbandgerät aus (Foto: Otto Limann)

Die drahtlose Übermittlung der aufgenommenen Vulkangeräusche war hier eine Notwendigkeit, weil es dem Menschen nicht möglich ist, sich unmittelbar an diesen ungewöhnlichen Geräuschquellen mit einem Tonbandgerät aufzuhalten, andererseits hätten die unkontrollierbaren Gasausbrüche des schwefelhaltigen, heißen Bodens mit Sicherheit ein langes Kabel zerstört. Bild 2 zeigt, wie Mikrofon und Sender an einem Perlonkabel über einem Miniaturkrater in der Solfatara von Pozzuoli bei Neapel hängen.

### Schon vorher waren Tonband-Amateure am Kraterrand

Zur Ergänzung vorstehender Meldung sei hinzugefügt, daß bereits Ostern 1961 am Schlammkrater der Solfatara ähnliche Ton-

bandaufnahmen, allerdings mit einfacheren Mitteln, gemacht wurden. Das Mikrofon wurde dabei nach Bild 3 an zusammen-gesteckten Zeltstangen befestigt und über den heißen brodelnden Schlamm gehalten. Durch überlegtes und schnelles Arbeiten gelang es, Geräte und Kabel vor Schäden durch die aufsteigenden Schwefeldämpfe zu bewahren. Das Mikrofon wurde zum Schutz in einen Plastikbeutel gesteckt. Das aufgenommene Tonband gibt gut die eigenartigen glucksenden Geräusche der platzenden Schlammblasen wieder. —r

## Die Umwandlung der Telstar-Signale

Die amerikanischen Fernsehprogramme, die über den Telstar nach Europa gesendet werden, können wegen der andersartigen Zeilennorm (525) nicht sofort von England aus weiter übertragen werden, sondern müssen in die entsprechenden europäischen Zeilennormen umgewandelt werden. Die BBC hat inzwischen einen Konverter von EMI Electronics in Betrieb genommen, der die Fernseh-Signale aus Amerika entweder auf 405 Zeilen für England oder für das übrige Eurovisions-Netz — außer Frankreich, das selbst eine Empfangsstation in der Bretagne besitzt — auf 625 Zeilen umsetzt.

Die von den USA über den Telstar nach Europa ausgestrahlten Signale werden von der Radiostation des britischen Postministeriums in Goonhilly Downs in Cornwall aufgefangen und an die BBC-Fernseh-Zentrale in London weitergeleitet. Hier werden die Signale in die beiden verschiedenen europäischen Zeilennormen umgewandelt und schließlich in das britische oder kontinentale Fernsehnetz eingespeist.

## Dreimal Triple-Band — ein Haar

Das Agfa-Magnetonband PE 65 ist so dünn, daß drei aufeinandergelegte Bänder erst die Dicke eines menschlichen Kopfhaares erreichen. In dem Bild ist eine Mikro-Aufnahme mit einem Strichmaßstab wiedergegeben, die Teilstriche sind jeweils 10 µm voneinander entfernt. Die drei übereinandergelegten Bänder links entsprechen in der Dicke dem Haarstumpf rechts. Ein einzelnes Band ist 18 µm dick. Die Agfa wählte für dieses Band die Bezeichnung Triple-Band, weil es bei gleicher Spule die dreifache Spieldauer gegenüber einem Standardband ergibt (vgl. FUNKSCHAU 1962, Heft 8, Seite 199).

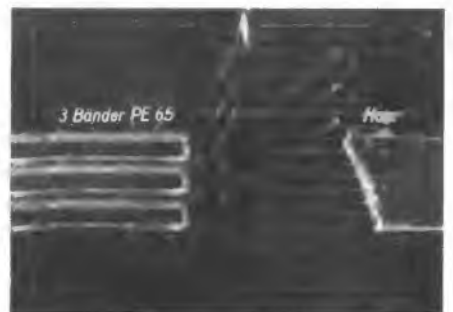

## Berichtigung

Schallplatte und Tonband

### Praktische Hilfsmittel für den Tonbandamateureur

FUNKSCHAU 1962, Heft 16, Seite 425

Im unteren Teil von Bild 4 bestehen alle drei Steckerheiten aus Buchsenteilen, bei den beiden oberen Einheiten sind demnach Kreise anstelle der fetten Punkte zu denken.

# Gemeinschaftsantenne für 400 Teilnehmer

## eine bemerkenswerte Münchener Großanlage

Zwar gelten die Städte in der Bundesrepublik als „gut fernsehversorgt“, doch treten in Einzelfällen immer wieder beträchtliche Empfangsschwierigkeiten auf. Der folgende Beitrag schildert, wie mit wirtschaftlich vertretbarem Aufwand eine Empfangslücke geschlossen wurde und zunächst 400 Teilnehmer von einer Gemeinschafts-Antennenanlage versorgt werden. Noch in diesem Jahr werden etwa 80 weitere Wohnungen an diese Anlage angeschlossen, die seit über einem halben Jahr ohne Störungen und ohne daß ein Nachpegeln erforderlich geworden wäre, arbeitet.

Selbst in einer Großstadt wie München gibt es Wohngebiete, in denen auf Grund ihrer Lage und der umliegenden Bauten kein ausreichender Fernsehempfang zu erzielen ist.

Ein Beispiel dafür ist die Gegend des Paulaner-Platzes, ein mit Wohnblocks dicht besiedeltes Gebiet mit etwa 400 Wohnungen des städtischen sozialen Wohnungsbaus. Infolge seiner geographischen Lage befindet sich das Gebiet im Schatten der Fernsehsender. Die Sender Wendelstein (Kanal 10) und Salzburg (Kanal 8) werden durch einen Bergrücken eines höher gelegenen Stadtteils abgeschirmt. Für den Empfang des Zweiten Programms liegen die Häuser im Schatten der langgestreckten und höher liegenden Gebäudekomplexe des Deutschen Museums und des Patentamtes.

Bisher konnte das Erste Fernsehprogramm auf Kanal 10 selbst mit riesigen Antennengebilden auf den einzelnen Dächern nur schlecht und mit starken Geistern empfangen werden.

Mit der Einführung des Zweiten Programms hofften viele Mieter nach Erweiterung ihrer Anlagen wenigstens im UHF-Bereich ein gutes Bild zu erhalten. Versuchsmessungen auf den einzelnen Gebäuden ergaben jedoch, daß ein Empfang auch dieses Senders unmöglich war.

### Die Empfangsversuche

Eine einzige Stelle in der Größe von etwa 9 m<sup>2</sup> auf dem Dach eines von dieser Wohnanlage gehörenden achtstöckigen Hauses wurde schließlich nach langem Suchen gefunden, von der der Sendeturm des Zweiten Programms zwischen den Türmen des Deutschen Museums zu sehen war. Versuchsmessungen ergaben einen brauchbaren Empfang. Die Fernsehsender Wendelstein und Salzburg im VHF-Bereich fielen ebenfalls mit brauchbarer Feldstärke ein. Mit einer scharf bündelnden Antenne für Kanal 35 gelang es, die starken Reflexionen der zahlreichen Kupferdächer in unmittelbarer Nähe auszublenden. Ebenso ergaben schmalbandige Antennen für die Kanäle 8 und 10 durchaus verwertbare Eingangsspannungen: gemessen wurden an 60  $\Omega$  für Kanal 10 = 200  $\mu$ V und für Kanal 8 = 60  $\mu$ V.

Da das Dach des achtstöckigen Hauses der einzige Punkt war, an dem verwertbare Empfangsspannungen gemessen wurden und die Geister auszublenden waren, lag die Idee nahe, hier eine Großanlage zu planen. Zentral von diesem Punkt aus müßten alle umliegenden Gebäude mit etwa 400 Fernseh- und Rundfunkanschlüssen versorgt werden, denn der UKW-Empfang war entsprechend gleich schlecht. Dieser Gedanke wurde vom Hochbaureferat, der zuständigen Verwaltungsstelle für diese Gebäude, mit Interesse aufgenommen.

Nach eingehender Prüfung des gesamten Komplexes wurde der Firma Fernseh-Forster, München, die auch die Voruntersuchungen und Messungen ausführte, der Auftrag zur Planung und Ausführung dieser Groß-

anlage erteilt, die mit Antennen und Verstärkern der Firma Wisi ausgerüstet wurde.

### Die Planung der Anlage

Antennenanlagen für den Empfang mehrerer Wellenbereiche erfordern eine sorgfältige Planung. Für diese Anlage, die etwa 400 Fernseh- und 400 Rundfunkanschlüsse zu versorgen hat, wurden bei Entwurf und Berechnung verschärfte Maßstäbe angelegt. Außer der selbstverständlichen Beachtung der Vorschriften für die mechanische und elektrische Sicherheit und der Richtlinien für Gemeinschaftsantennenanlagen wurden als Planungsziel an der ungünstigsten Antennendose am längsten Strang ein Mindestwert von 1 mV für Kanal 10 und Kanal 4 (umgesetzter UHF-Kanal 35) und 500  $\mu$ V für Kanal 8 sowie ein guter UKW-Fernempfang angestrebt (Lageplan siehe Bild 2).

Unter Berücksichtigung dieses Planungszieles ist es notwendig, die Gesamtdämpfung der Anlage genau zu berechnen und mit den vorhandenen Feldstärke-Werten zu vergleichen. Unumgänglich ist es auch, bereits bei der Planung den Pegelverlauf zu überprüfen. Zur Gesamtdämpfung der Anlage wurden als Sicherheit noch 20 % auf den errechneten Wert aufgeschlagen, um über eine ausreichende Reserve zu verfügen.

Für einen guten UKW-Empfang ergaben sich zwei Vorzugsrichtungen, auf der einen Seite Stuttgart und Baden-Baden, auf der anderen Salzburg und Linz. Während die beiden österreichischen Sender mit einem einfachen Dipol verhältnismäßig gut zu empfangen waren, fielen die beiden südwestdeutschen Sender aus der entgegengesetzten Richtung nur ungenügend ein. Durch Hinzufügen eines Reflektors und Ausrichtung des Dipols nach Westen wurden die von rückwärts einfallenden Sender zu stark unterdrückt. Das Hinzufügen von Direktoren hätte auch nur wieder eine Richtung bevorzugt. Also wurde eine Anordnung gewählt, die zwar die Charakteristik der Antenne stark veränderte – und die der Theorie nicht entspricht –, für den hier vorliegenden Fall aber eine ideale Lösung darstellte. Ein UKW-Dipol wurde mit zwei Direktoren, aber ohne Reflektor ausgestattet. Die Direktoren wurden nach Westen ausgerichtet, wodurch ein höherer Spannungsgewinn erzielt wurde. Die Sender Salzburg und Linz sowie die bayerischen UKW-Sender wurden von der anderen Seite gut aufgenommen. Für die drei Fernsehsender wurden scharf bündelnde Einkanal-Antennen gewählt.



Bild 1. Das Antennengebilde auf dem Dach des Hochhauses. Da bei einer solchen Großanlage nur eine einzige den Witterungsunbilden ausgesetzte Dachanlage vorhanden ist, ergibt sich auch eine größere Wirtschaftlichkeit als bei entsprechend vielen kleinen Gemeinschaftsanlagen

### Die Prinzipschaltung

Im Grundprinzip wurde eine Gemeinschafts-Antennenanlage entwickelt, die aus einer Vorverstärker-Einheit an der Antenne, den Leitungsverstärkern und den Verstärkern für die einzelnen Wohnblocks besteht. Diverse regelbare Dämpfungsglieder in den einzelnen Bereichen sorgen für einen guten Pegelverlauf in den zwei nach Ost und West verlaufenden Versorgungsleitungen, die teilweise als Freileitungen – auf Perlonseil aufgehängtes Koaxialkabel – die einzelnen Wohnblocks verbinden. Um die Verluste in den Versorgungsleitungen so gering wie möglich zu halten, wurde das verlustärmste Koaxialkabel mit versilbertem Innen- und



Bild 2. Lageplan der Wohnblocks



Bild 3. Schaltschema der Gemeinschaftsantennen-Anlage

Außenleiter und Schaumstoffdielektrikum verwendet. Die Dämpfung bei 200 MHz beträgt 10,5 dB für 100 m. Die westliche Versorgungsleitung LW weist eine Länge von 650 m und die östliche LO eine Länge von 500 m auf (Bild 2). Bei der Verwendung von Koaxialkabel mit einer Dämpfung von 13,5 dB/100 m, das vielfach als Antennenkabel benutzt wird, hätte sich bei der Länge der westlichen Versorgungsleitung eine zusätzliche Dämpfung von  $6,5 \times 3 = 19,5$  dB ergeben. Das entspricht einer Restspannung von nur 10,5 % der mit dem hochwertigen Kabel erzielten Spannung an der ungünstigsten Dose. Insgesamt wurden rund 6 km Koaxialkabel verlegt.

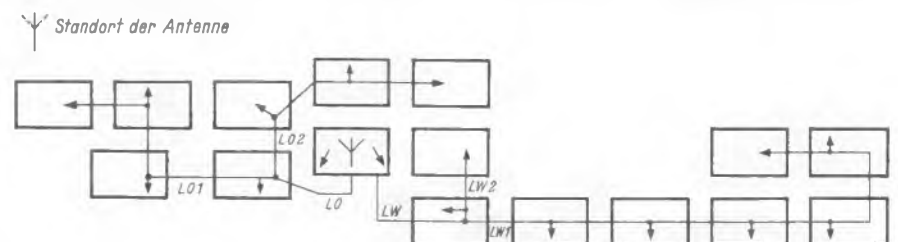
Die westliche Versorgungsleitung ist nicht nur durch die größere Länge der Leitung, sondern auch durch mehrere Abzweigstellen stärker belastet. Die größeren Verluste treten dabei natürlich bei den höchsten übertragenden Frequenzen, nämlich den Kanälen 8 und 10, auf. Am Punkt B (Bild 3) werden deshalb auf der gemeinsamen Versorgungsleitung die Kanäle 8 und 10 herausgefiltert, erneut verstärkt und wieder in die Leitung eingespeist. Der Pegel der einzelnen Kanäle konnte durch diese Schaltanordnung wieder auf den gewünschten Wert gebracht werden.

Jede der einzelnen Abzweigungen, die wieder zu Verstärkern führen, ist über ein regelbares Dämpfungsglied angeschaltet. Dadurch ist gewährleistet, daß jede Verstärkereinheit genau eingepegelt werden kann und Rückwirkungen auf die Versorgungsleitungen ausgeschlossen sind. Beide Versorgungsleitungen sind am Ende mit Kabelverteiler versehen, um einen möglichst einwandfreien Abschluß zu erzielen.

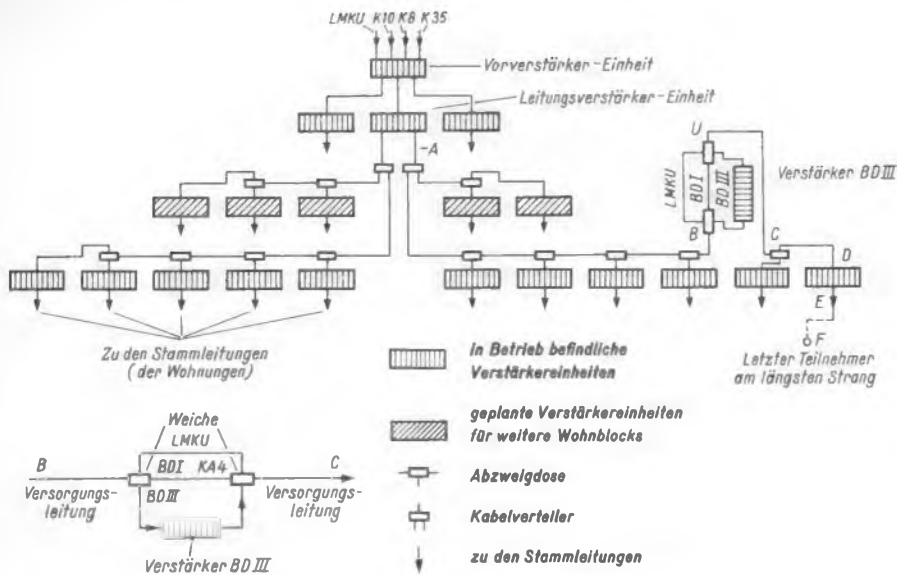
#### Der Aufbau der Anlage

Diese Arbeiten sollen bei einer großen Anlage besonders sorgfältig ausgeführt und es sollte unbedingt nach dem bei der Planung festgelegten Schema gearbeitet werden. Nachdem die Dachanlage montiert war, wurden das Leitungsnetz und die Verstärkereinheiten montiert. Der Abisolierung des Koaxialkabels wurde dabei besondere Sorgfalt gewidmet. Ebenso wurden die Klemmstellen sehr sauber und gewissenhaft ausgeführt. Um mögliche Fehler sofort bei der Montage zu ermitteln, wurde jedes Teilstück des Leitungsnetzes mit einem Ohmmeter gleichstrommäßig gemessen. Unterbrechungen oder Schlüsse werden dadurch sofort erkannt und können beseitigt werden.

In jedem Gebäude wurde am Eingang des Versorgungsstranges eine Hf-Prüfdose montiert. Dadurch ist es jederzeit möglich, einzelne Teile der Anlage abzuschalten und durchzumessen.

Die einzelnen Verstärker-Einheiten blieben zunächst außer Betrieb. Dies ist unbedingt erforderlich, um ein Übersteuern oder wildes Schwingen der Verstärker zu vermeiden. Ein stark übersteuertes Verstärker kann den Empfang sämtlicher umliegender Fernsehteilnehmer – ob Einzel- oder Gemeinschaftsantenne – stören oder sogar unmöglich machen. Außerdem wäre ein Einpegeln der übrigen Verstärker-Einheiten nicht möglich.

#### Richten der Antennen und Einpegeln der Anlage

Zunächst wurden die Zuleitungen der einzelnen Wellenbereiche bzw. der Kanalantennen von den Verstärkereingängen der Vorverstärkereinheit wieder abgeklemmt. Dann wurden die Fernsehantennen der einzelnen Kanäle direkt mit einem Fernsehantennen-Prüfgerät mit eingebautem Kontrollempfänger verbunden und auf den Höchstwert der Spannung bzw. auf geisterfreien Empfang gerichtet. Unter Umständen läßt sich hierzu auch ein Antennentestgerät und ein Fernsehempfänger verwenden.

Als nächstes wurden dann die Antennenableitungen des LMK- und des UKW-Bereiches mit einem Rundfunkantennen-Prüfgerät verbunden und die Sperrkreise in den einzelnen Bereichen eingestellt. Dies mußte mit Sorgfalt erfolgen, da stark einfallende Sender die Rundfunkverstärker übersteuern können. Die gemessenen Werte in den einzelnen Fernseh- und Rundfunkbereichen sollten unbedingt in einem Prüfprotokoll festgehalten werden.

Jetzt wurden die Zuleitungen wieder mit der Vorverstärkereinheit verbunden und die Ausgänge der einzelnen Bereiche kontrolliert. Hierzu war es notwendig, bei den einzelnen Meßempfängern den 1:100 abgeschwächten Eingang zu verwenden bzw. durch Zwischenschalten eines geeigneten Dämpfungsgliedes den Wert von etwa -40 dB herzustellen. Dadurch wurde gewährleistet, daß die verwendeten Meßempfänger bzw. Antennentestgeräte nicht übersteuert werden. Die hier gemessenen Werte wurden wieder in das Prüfprotokoll übertragen und es wurde nun kontrolliert, ob diese mit den Berechnungen der Planung übereinstimmen.

Nun wurden die Leitungsverstärker in Betrieb gesetzt und zwar in der Reihenfolge der Einpegelung. Das gleichzeitige Zuschalten sämtlicher Verstärker würde zu Übersteuerungen und wilden Schwingungen führen. Wenn die erste Verstärkereinheit – darunter sind Einzelverstärker für L-M-K, UKW und die drei Fernsehkanäle zu verstehen – zugeschaltet ist, wird der Pegelverlauf der einzelnen Bereiche bzw. Kanäle an dem gemeinsamen Ausgang der Antennenweiche kontrolliert. Mit den in den Verstärkern eingebauten und den zusätzlich montierten Dämpfungsgliedern wird der Pegel der einzelnen Bereiche genau nach dem vorberechneten Verlauf eingestellt. In jedem Falle ist es auch hier unerlässlich, die einzelnen Bereiche und Kanäle direkt am Verstärkerausgang auf einwandfreien Empfang bzw. Bildqualität zu überprüfen. Übersteuerungen bei Rundfunkverstärkern sind unter anderem sofort daran zu erkennen, daß der empfangene, zu messende Sender auch auf der doppelten Frequenz hörbar ist.

Übersteuernde UKW-Verstärker stören den Fernseh-Empfang im Bereich III. Dies macht sich durch Streifen- und Moiré-Bildung bemerkbar, oft ist auch der Ton des UKW-Senders auf dem betreffenden Fernsehkanal hörbar.

Der Reihenfolge nach wurden dann die übrigen Verstärkereinheiten in Betrieb genommen und nach dem gleichen Schema eingestellt. Mit Hilfe des in der gemeinsamen Zuleitung liegenden einstellbaren Dämpfungsgliedes und mit den Trimpotentiometern in den einzelnen Verstärkern kann der Eingangs- und Ausgangspegel genau eingestellt werden (Bild 4). Übersteuerungskontrollen an den Ausgängen und das Vergleichen mit den Planungswerten sind wiederum unerlässlich. Überhaupt – und das sei nochmals betont – muß für die Einpegelung einer solchen Großanlage äußerste Sorgfalt aufgewendet werden. Eventuelle Korrekturen der einzelnen Pegel am Ausgang der Leitungsverstärker werden zweckmäßigerweise über eine Sprechanlage – die über das vorhandene Koaxialkabel des Leitungsnetzes angeschlossen wird – vorgenommen.



Bild 4. Spannungsverlauf der Kanäle 10, 8 und 4 nach Inbetriebnahme der Anlage. Die Tabelle nennt die Hochfrequenzspannungen in mV, gemessen an den Punkten A bis F in Bild 3

Kanal:	10	8	4
A	400	200	80
B	0,4	0,2	16
C	20	10	16
D	2	1	4,8
E	100	50	40
F	1	0,5	4

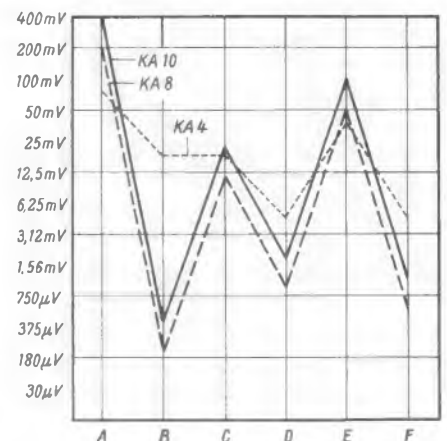

Den größten Platz bei einem Kleinempfänger benötigen neben der Ferritantenne der Drehkondensator und die Oszillator- und Zf-Spulen. Obwohl im Zwischenfrequenzverstärker die Verwendung von Bandfiltern aus Selektionsgründen wünschenswert wäre, muß jedoch aus Platzgründen mit Einzelkreisen gearbeitet werden, die bei einer Größe von 7 mm × 7 mm × 11 mm, einer Kreiskapazität von 180 pF und der Zwischenfrequenz von 455 kHz eine Leerlaufgüte  $Q_0 \sim 70$  erreichen.

Ein in den elektrischen und mechanischen Werten passender Drehkondensator wird z. B. von der Firma Ludwig Beck Nachf. OHG mit den Abmessungen 20 mm × 20 mm × 9,5 mm und einer Kapazitätsvariation  $\Delta C = 78$  bzw. 190 pF gefertigt<sup>1)</sup>.

Als Ferritantenne wurde ein halbiertes Siferit-Antennenstab Typ B 61 610 M 25/10 × 115 (Siemens & Halske) verwendet. Die Wickeldaten der Antennenspule sind: 90 Windungen 10 × 0,04 CuLS, die der Kopplungswicklung: 6 Windungen 10 × 0,04 CuLS. Sämtliche Widerstände und Kondensatoren sind handelsüblich. Würde man spezielle Subminiaturbauteile verwenden, so ließe sich der Empfänger noch weiter verkleinern. Der Hf- und der Nf-Teil wurden getrennt in zwei Baugruppen in gedruckter Schaltungstechnik aufgebaut. Bild 1 zeigt die Gesamtschaltung.

Mischstufe

Der Subminiaturtransistor AF 128 ist ein legierter pnp-Flächentransistor, der bei einem Arbeitspunkt  $U_{CE} = 2$  V und  $-I_C = 0,25$  mA eine Grenzfrequenz  $f_{\beta 1} \geq 3,2$  MHz aufweist. Um bei Mittelwelle eine Mischstufe bauen zu können, braucht man einen Transistor, der in der Lage ist, bis 2,1 MHz durchzuschwingen. Für legierte Flächentransistoren in Basisschaltung kann die Frequenz, bei der die Schwingungen gerade noch aufrechterhalten werden können, nach folgender Formel berechnet werden:

$$f = \sqrt{\frac{\alpha_0 \cdot f_a}{8 \pi \cdot r_{bb'} \cdot C_c}}$$

1) Siehe FUNKSCHAU 1982, Heft 15, Seite 408

# Ein Mittelwellenempfänger in Kleinbauweise mit den Subminiatur-Transistoren AF 128 und AC 129

In der folgenden Arbeit wird als Anwendungsbeispiel für die Subminiatur-Transistoren AF 128 und AC 129 ein Mittelwellenempfänger in Kleinbauweise beschrieben, der zusätzlich mit einem magnetischen Mikrofon ausgestattet ist. Bei den kleinen Abmessungen des Gerätes ist die Verwendung eines Lautsprechers nicht mehr sinnvoll, so daß nur ein Ohrhöreranschluß vorgesehen ist. Um sowohl handelsübliche Bauteile als auch eine genügend große Ferritantenne verwenden zu können, wurde der Empfänger in einem Gehäuse untergebracht, das etwa der Größe einer Zigarettenpackung entspricht.

Dabei ist:

$$\alpha_0 = \alpha \text{ bei } 1 \text{ kHz} = \frac{\beta_0}{1 + \beta_0}$$

$$f_a = \text{Frequenz, bei der gilt } \alpha = \frac{\alpha_0}{\sqrt{2}}$$

$$(f_a \approx \frac{f_{\beta 1}}{1,2} \text{ für legierte Flächentransistoren})$$

$r_{bb'}$  = Basisbahnwiderstand

$C_c$  = Kollektorkapazität

Durch Einsetzen der Grenzwerte errechnet sich diese Frequenz für den Transistor AF 128 zu  $\geq 6,4$  MHz. Demnach ist es damit möglich, eine Mittelwellen-Mischstufe aufzubauen. In Bild 2 ist der Verlauf der Oszillatorspannung, gemessen am Emitter des Mixers aufgetragen.

Die Mischstufe mit dem Transistor T1 ist in üblicher Weise selbstschwingend mit Rückkopplung der Oszillatorspannung zum Emitter aufgebaut. Die Oszillatorkopplungsspule wurde an das kollektorseitige Ende des Zf-Kreises gelegt, um möglichst wenig Oszillatorspannung auf die Basis der nachfolgenden Zwischenfrequenzstufe gelangen zu lassen.



Bild 2. Verlauf der Oszillatorspannung, gemessen am Emitter, in Abhängigkeit von der Eingangs-frequenz.  $U_B = 2,4$  V,  $I_C = 0,5$  mA

Unten: Bild 3a. Mischverstärkung als Funktion der Oszillatorspannung, gemessen bei  $U_B = 2,4$  V,  $-I_C = 0,5$  mA,  $f_e = 1$  MHz,  $f_z = 455$  kHz, Zf-Last = 1 k $\Omega$



Bild 1. Schaltung des Mittelwellenempfängers mit Subminiatur-Transistoren. Folgende Widerstandswerte ändern sich entsprechend der Farbkennzeichnung der Transistoren, die deren Stromverstärkungsfaktor angibt: rote Farbgruppe: R 13 = 91 k $\Omega$ , R 16 = 91 k $\Omega$ , R 19 = 13 k $\Omega$ ; gelbe Farbgruppe: R 6 = 240 k $\Omega$ , R 8 = 10 k $\Omega$ , R 13 = 150 k $\Omega$ , R 16 = 150 k $\Omega$ , R 18 = 18 k $\Omega$ , R 19 = 18 k $\Omega$ ; blaue Farbgruppe: R 6 = 470 k $\Omega$ , R 8 = 15 k $\Omega$ , R 13 = 330 k $\Omega$ , R 16 = 330 k $\Omega$ , R 19 = 24 k $\Omega$

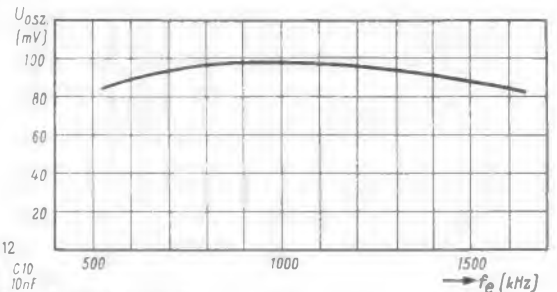

Bild 3b. Mischer-Innenwiderstand für die Zwischenfrequenz als Funktion der Oszillatorspannung. Daten wie in Bild 3a

0,5 mA gemessen (Bild 3a und 3b). Als günstiger Wert ergab sich unter Berücksichtigung der Schwingsicherheit eine Oszillatorspannung von 90 mV (gemessen am Emitter) bei einer Mischverstärkung von 11,7fach, gemessen mit 1 kΩ als Zf-Last an der Koppelsule des Zf-Kreises. Der dabei auftretende Innenwiderstand des Mixers beträgt für die Zwischenfrequenz rund 50 kΩ.

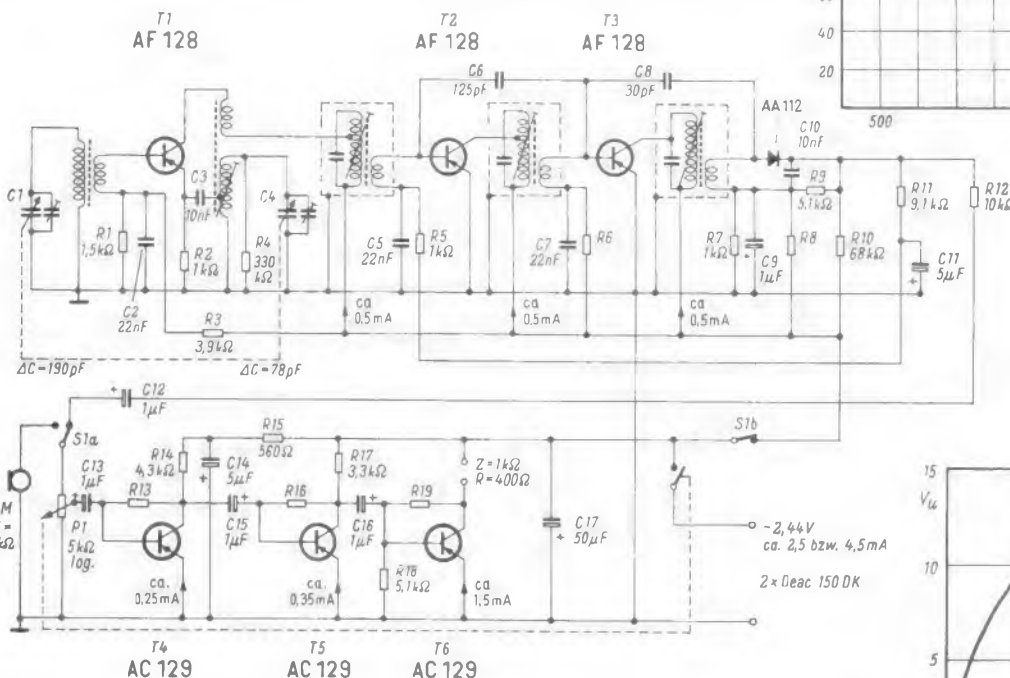
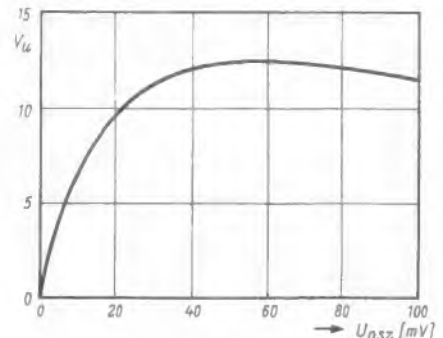
Da nur ein sehr kurzer Ferritstab als Antenne verwendet werden kann, ist es notwendig, Leistungsanpassung zwischen Kreis und Transistor herzustellen. Bei  $f_e = 1$  MHz besitzt der Eingangskreis einen Resonanzwiderstand von  $R_{p0} \sim 550$  kΩ. Der Eingangswiderstand des Mischtransistors beträgt etwa 2 kΩ. Das ergibt für Leistungsanpassung ein Übersetzungsverhältnis von  $\bar{u} = 16,6$  für den Eingangskreis.

Der Widerstand R 4 parallel zur Oszillatortspule stabilisiert den Verlauf der Oszillatorspannung über der Frequenz (vgl. Bild 2). Gleichzeitig wird dadurch die Oszillatorspannung auf einen Wert  $\leq 130$  mV gehalten. Dies ist notwendig, um bei der kleinen Batteriespannung den Transistor kollektorseitig nicht zu übersteuern.

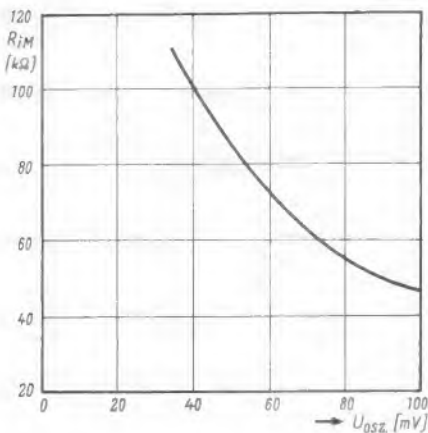
Oszillatortspule: L = 360 μH; Kreiswicklung 191 Wdg. angezapft bei 4 Wdg.; Kollektorwicklung 18 Wdg.

### Zf-Teil, Gleichrichterstufe und Regelung

Die Zf-Kreise haben folgende Werte:

$Q_0 \sim 70$ ; L = 680 μH; C = 180 pF.

	Primär Wdg.	Anzapfung bei	Sekundär Wdg.	für $Q_0/2$ prim. : sek.
Mischerkreis	215	99 Wdg.	10	50 kΩ : 500 Ω
Zf-Kreis	215	70 Wdg.	10	25 kΩ : 500 Ω
Diodenkreis	215	70 Wdg.	32	25 kΩ : 5 kΩ

In Bild 4 bis 10 sind der Eingangswiderstand  $1/g_{ie}$ , die Eingangskapazität  $C_{ie}$ , der Ausgangswiderstand  $1/g_{oe}$ , die Ausgangskapazität  $C_{oe}$ , die Vorwärtssteilheit  $|y_{fe}|$ , die Rückwirkungskapazität  $C_{re}$  und der Rückwirkungswiderstand  $1/g_{re}$  für einen mittleren Transistor als Funktion des Kollektorstromes bei den Spannungen  $-U_{CE} = 2$  V und 5 V dargestellt ( $f = 470$  kHz).

Aus den Diagrammen kann für den gewählten Kollektorstrom  $-I_C = 0,5$  mA entnommen werden, daß die ersten beiden Kreise nicht auf  $Q_0/2$  bedämpft werden. Dadurch wird einmal eine bessere Selektion erzielt, zum anderen ist es durch die Unteranpassung auf der Basisseite möglich, mit einer Festneutralisation für die Störungen der Rückwirkungskapazität  $C_{re}$  auszukom-



Bild 4. Eingangswiderstand als Funktion des Kollektorstromes



Bild 5. Eingangskapazität als Funktion des Kollektorstromes

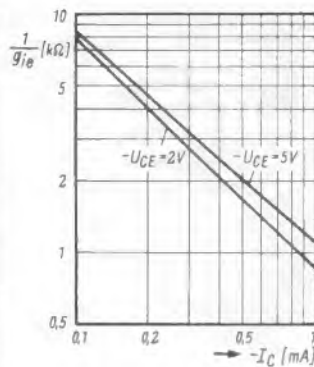

Bild 6. Ausgangswiderstand als Funktion des Kollektorstromes

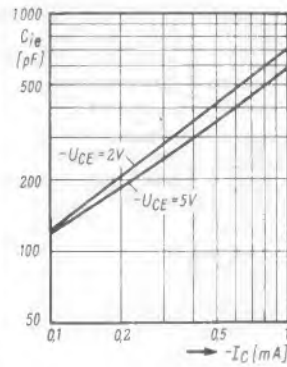

Bild 7. Ausgangskapazität als Funktion des Kollektorstromes

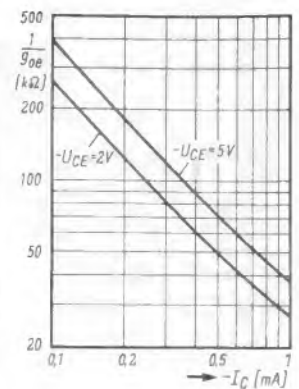

Bild 8. Rückwirkungswiderstand als Funktion des Kollektorstromes

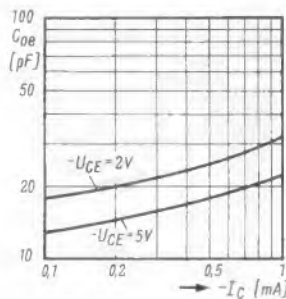

Bild 9. Rückwirkungskapazität als Funktion des Kollektorstromes

men. Ein weiterer Vorteil ist, daß die durch die Regelung entstehenden Änderungen der Transistorkennwerte nur wenig auf die Abstimmung der Zf-Kreise eingehen.

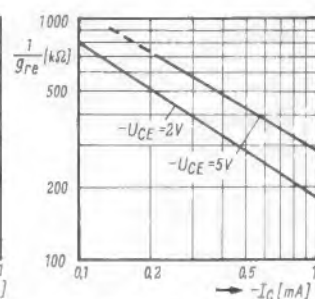
Zur Berechnung der Zf-Verstärkung  $V_L$  wird die Formel

$$V_L = \frac{|y_{fe}|^2}{4 \cdot g_{oe} \cdot g_{ie}} \left(1 - \frac{B_0}{B_1}\right)^2$$

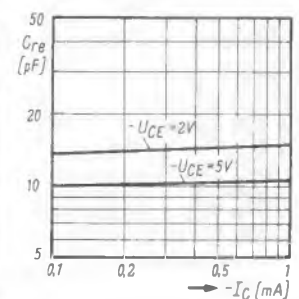
verwendet. Dabei ist  $B_0$  die Leerlaufbandbreite und  $B_1$  die Betriebsbandbreite der Einzelkreise. Für die erste Zf-Stufe ergibt das eine Leistungsverstärkung von

$$V_L = \frac{17^2 \cdot 10^{-6}}{4 \cdot 0,02 \cdot 10^{-3} \cdot 0,61 \cdot 10^{-3}} \left(1 - \frac{6,5}{8,9}\right)^2$$

$$V_L = 432 \triangleq 26,35 \text{ dB}$$

Daraus ergibt sich eine Spannungsverstärkung von Basis zu Basis von  $V_u \sim 20$ . Für die Gleichrichterstufe errechnet sich

$$V_L = \frac{17^2 \cdot 10^{-6}}{4 \cdot 0,02 \cdot 10^{-3} \cdot 0,61 \cdot 10^{-3}} \left(1 - \frac{6,5}{14,7}\right)^2$$

$$V_L = 1840 \triangleq 32,6 \text{ dB}$$

Dies entspricht einer Spannungsverstärkung von der Basis der zweiten Zf-Stufe bis zur Diode von

$$V_u \sim 60$$

Die gerechneten Werte konnten durch Messungen bestätigt werden.

Zur Demodulation und Regelspannungserzeugung wird eine Diode AA 112 verwen-

det. Zur Regelung des ersten Zf-Transistors ist für ein Regelverhältnis  $a = 100$  eine Regelspannung  $U_{A0}$  nach folgender Gleichung erforderlich:

$$U_{A0} \approx U_T \cdot \ln a + \frac{I_E \left(1 - \frac{1}{a}\right)}{\beta} \cdot R_{AB} + I_E \cdot \left(1 - \frac{1}{a}\right) \cdot R_E$$

Darin bedeuten:

$U_{A0}$  = Regelspannungsbedarf

$R_{AB}$  = Widerstand zwischen Gleichrichter und der Basis der geregelten Stufe

$R_E$  = Emitterwiderstand der geregelten Stufe

Durch Einsetzen der Zahlen ergibt sich:

$$0,5 \cdot 10^{-3} \left(1 - \frac{1}{100}\right) \cdot 10 \cdot 10^3 + 0$$

$$U_{A0} = 280 \text{ mV}$$

Diese Spannung kann von der Gleichrichterstufe leicht aufgebracht werden.

Bild 11 zeigt die Zf-Durchlaßkurve, gemessen ab Basis der Mischstufe, Bild 12 die Regelkurve und das Rausch-Signal-Verhältnis. In Bild 13 ist das Pegeldiagramm dargestellt.

Wegen der kleinen Batteriespannung ist es nicht möglich, die Kollektorströme durch einen Emitterwiderstand gegen Temperatur-



Bild 10. Vorwärtssteilheit als Funktion des Kollektorstromes



Links: Bild 11. Zf-Selektionskurve, gemessen ab Basis der Mischstufe,  $f_z = 455 \text{ kHz}$

## Rundfunkempfänger

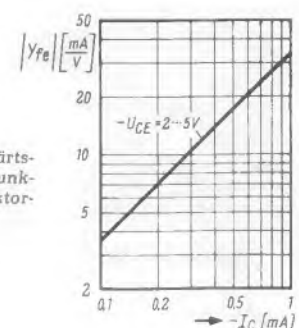
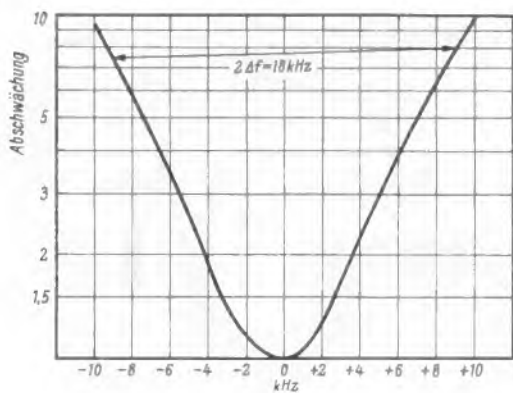
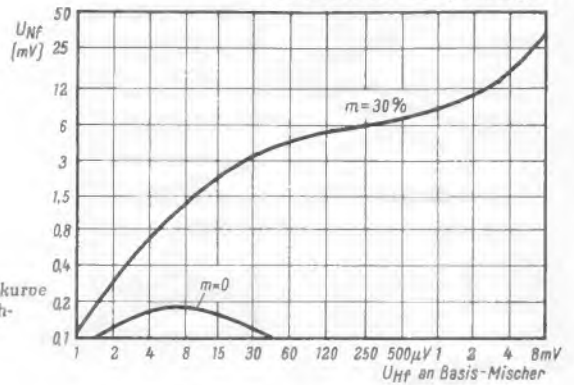

Rechts: Bild 12. Regelkurve und Signal-Rausch-Verhältnis



Bild 13. Pegeldiagramm des Empfängers. Eingangsfrequenz 1 MHz, 30 % amplitudenmoduliert mit 1 000 Hz

schwankungen wirksam zu stabilisieren, da der Spannungsverlust zu groß wäre. Da die im Nf-Teil benutzte Stabilisierungsmöglichkeit sich im Hf-Teil auch nicht anwenden läßt, wurde auf jede Stabilisierung verzichtet und die maximal zulässige Umgebungstemperatur auf  $+40^\circ \text{C}$  beschränkt.

### Nf-Teil und Stromversorgung

Hier wird zur Temperaturstabilisierung folgender Weg beschritten:

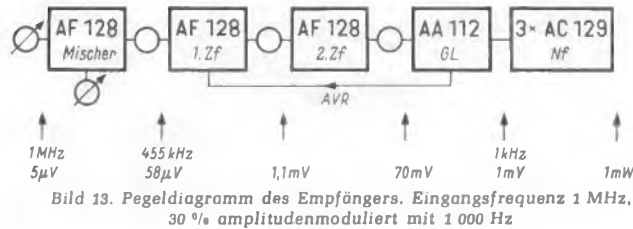
Über einen Vorwiderstand wird ein Basisstrom eingepreßt, dessen Größe auch von der Kollektor-Emitter-Spannung, die etwa  $\frac{1}{2} U_B$  beträgt, bestimmt wird. Bei steigendem Kollektorstrom wird  $U_{CE}$  kleiner und damit auch der Basisstrom, so daß eine Stabilisierung eintritt.

Über den Schalter S 1a kann entweder das Rundfunkteil oder ein Mikrofon an den Eingang des dreistufigen Nf-Verstärkers gelegt werden. Bei Mikrofonbetrieb wird durch S 1b die Batteriespannung vom Hf-Teil abgeschaltet. Als Mikrofon ist z. B. das magnetische Mikrofon MM 21,  $Z = 2000 \Omega$ , der Firma Sennheiser Electronic, geeignet. Der Hörer muß eine Impedanz von  $1000 \Omega$  und einen Gleichstromwiderstand von  $\sim 400 \Omega$  (z. B.

Magnetischer Kleinhörer HM 33, Sennheiser Electronic) für die in der Schaltung angegebenen Widerstände und für 1 mW Ausgangsleistung aufweisen.

Mit Ausnahme der Mischstufe, die aus Hf-Gründen einen Emitterwiderstand haben muß und daher mit einem normalen Basissteiler auskommt, ist der Kollektorstrom durch einen eingepreßten Basisstrom bedingt und ist somit vom Gleichstromverstärkungsfaktor B des Transistors abhängig. Die Subminiaturtransistoren AF 128 und AC 129 sind durch einen farbigen Kollektorpunkt nach ihrem Stromverstärkungsfaktor in  $\beta$ -Gruppen sortiert:

$$(-U_{CE} = 2 \text{ V}, -I_C = 0,25 \text{ mA})$$

AF 128:	gelb:	$\beta = 25 \dots 65$
	blau:	$\beta > 55$
AC 129:	rot:	$\beta = 12 \dots 35$
	gelb:	$\beta = 25 \dots 65$
	blau:	$\beta > 55$

Da sich die Gleichstromverstärkung B vom Stromverstärkungsfaktor  $\beta$  nicht stark unterscheidet, kann mit Hilfe der Farbkennzeichnung die Größe des Basisvorwiderstandes angegeben werden (Vgl. Angaben in der Unterschrift zu Bild 1).



Rechts: Bild 14. Printplatte des Nf-Verstärkers im Größenvergleich zu einem Streichholz. In der Mitte sind die drei runden Subminiatur-Transistoren AC 129 zu erkennen

Als Stromversorgung sind zwei Knopfzellen Typ 150 DK der Firma Deac vorgesehen. Die Bilder 14 bis 16 zeigen den Aufbau des Mustergerätes.

### Wandlautsprecher mit Lautstärke-Einsteller

Der zierliche Phoni-Wandlautsprecher der Standard Elektrik Lorenz (Bild links) hat



einen größeren Bruder (rechts) erhalten. Er ist mit einem Lautstärke-Einsteller ausgerüstet, so daß man beispielsweise bei Verwendung für Rufanlagen die Lautstärke in einem Einzelzimmer auf einen zusagenden Pegel herabsetzen kann.



Bild 15. Das Mustergerät ist in ein durchsichtiges Kunststoffgehäuse eingebaut, das etwa die Größe einer Zigarettschachtel aufweist



Bild 16. Von der anderen Seite läßt das durchsichtige Gehäuse die zwei Prinzipaltten erkennen

## Neue Luftnavigationsverfahren in Vorbereitung

Mit dem Jahre 1963 wird die Kontrolle der oberen Lufträume über den Ländern Belgien, Bundesrepublik Deutschland, Frankreich, Großbritannien, Holland und Luxemburg von der internationalen Organisation Eurocontrol übernommen werden. Sie wurde im Dezember 1960 nach dreijähriger Vorbereitung gegründet und soll den gesamten Flugverkehr in den erwähnten Gebieten auf eine zuverlässige und zukunfts-sichere Basis stellen. Diese Aufgabe kann von nationalen Flugsicherungsorganisatio-

CSF/Telefunken<sup>1)</sup> offerierten HARCO (Hyperbolic Aera Coverage), während die Standard-Gruppe (SEL in Stuttgart, STC in London und LMT in Paris) VORDAC (VHF Omnidirectional Range and Distance Measuring Equipment for Aera Coverage) anbot.

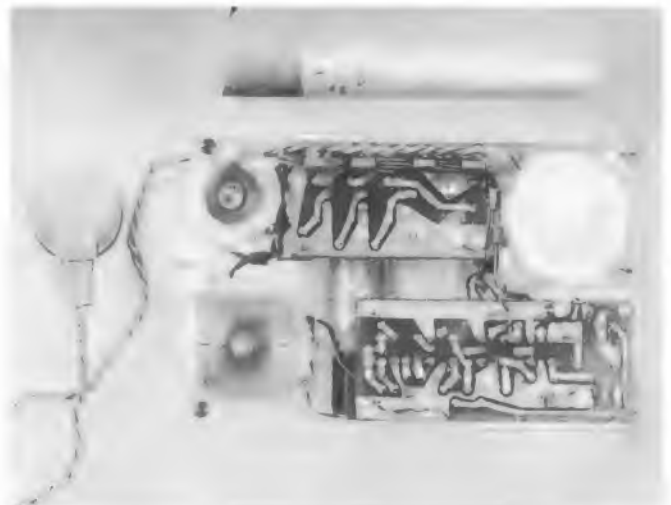
HARCO ist ein verbessertes Decca-Hyperbel-Navigationsverfahren. Es soll die in Europa bestehenden Decca-Ketten (Bild 1) benutzen, so daß die an Bord der Flugzeuge eingebauten Decca-Navigationsgeräte gebrauchsfähig bleiben. Wenn noch drei weitere Decca-Senderketten in Frankreich und eine in Süddeutschland aufgestellt werden, wird der Meßfehler auf weniger als 0,25 Seemeilen am Tage und 1,5 Seemeilen bei Nacht herabgesetzt. Die Decca-Ketten müssen allerdings untereinander synchronisiert werden. Der wesentliche Unterschied zwischen dem Decca-System und HARCO liegt in der Umwandlung der hyperbolischen Koordinaten in kartesische Koordinaten durch einen rund 23 kg schweren Omnitrac-Bordrechner. Der digitale Ausgang der Bordanlage wird über Funk an die Flugkontrollstation gegeben und dort durch Radarinformationen ergänzt (Bild 2). Der von der CSF entwickelte HARCO-Bordempfänger ist nur 2,5 cm × 2,5 cm × 23 cm groß und transistorisiert; das übliche Deccometer entfällt.



Bild 1. Die zur Zeit bestehenden neun Decca-Senderketten in Europa

nen innerhalb der engen Landesgrenzen nicht mehr erfüllt werden.

Die Eurocontrol-Staaten werden das gesamte Navigations- und Flugsicherungs-System revidieren. Vorgesehen sind:

a) Automatische Nachrichtenübertragung Bord-Boden-Bord zur selbständigen, vom Piloten unabhängigen Durchgabe der Positionen mit Höhe und Kennung und aller anderen Flugdaten sowie von Freigabe und Anweisungen.

b) Entwicklung eines neuen Navigations-systems. Die ungerichteten Mittelwellen-Funkfeuer (NDB) sind im oberen Luftraum nicht mehr genau genug, während die UKW-Funkfeuer System VOR mit DME keine Flächennavigation gestatten.

c) Benutzung elektronischer Rechanlagen am Boden, u. a. zur Berechnung der Flugpläne, der Flugprofile und zum Vermeiden von Konflikt-Situationen;

d) Bessere Identifizierung der vom Radar-gerät aufgefaßten Flugzeuge, etwa mit Sekundärradar.

e) Aufbau einer Erprobungsstelle, die mit einem Simulator zur Darstellung der Luft-lage mit mindestens einhundert Flugzeugen gleichzeitig ausgerüstet sein muß.

Einer der ersten Schritte war die Ausschreibung für das unter b) geforderte neue Navigationsverfahren. Im April 1961 bekam die europäische Elektronik-Industrie die Unterlagen. Daraus gingen die Erwartungen von Eurocontrol hervor: Das Navigations-system muß die Möglichkeit bieten, die Flugzeugposition jederzeit und in jeder Höhe mit größter Genauigkeit zu bestimmen. Die Flugdaten müssen der Kontroll-stelle auf Abruf oder nach einem festen Zeitplan automatisch übermittelt werden.

Zwei Firmengruppen haben bereits entsprechende Vorschläge eingereicht. Decca/



Bild 2. Schema der HARCO-Anlage; 1 = Bord-navigationsanlage mit digitalem Ausgang, 2 = bildliche Darstellung für den Piloten, 3 = Bord-Datenübertragungsanlage, 4 = Boden-Datenüber-tragungsanlage, 5 = Rechnergerät, 6 = Radar, 7 = Verkehrslage-Darstellung, 8 = Sprechfunk-oberbindung vom Boden, 9 = Sprechfunkverbin-dung von Bord



Bild 3. UKW-Drehfunkfeuer VOR mit TACAN-Zusatz in seiner heutigen Form (Anlage bei Fulda)

<sup>1)</sup> CSF = Compagnie générale de télégraphie Sans Fil

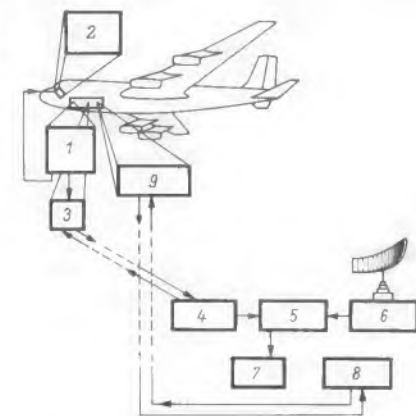
Den Positionsdaten des Rechners entsprechend führen fotoelektrische Meßköpfe einen Schreibstift über die automatisch ablaufenden Karten des sich selbst einstellenden Flugwegschreibers.

Decca steuert zu diesem System die Patentrechte und die CSF den Empfänger bei, während Telefunken für die Zweiwege-Datenübermittlung und die Positionsdarstellung verantwortlich sein soll.

Das Verfahren erlaubt die Entfernung- und Kursvorwahl bis zu 410 km und den Anschluß an Bodenzentralen zur – letztlich angestrebten – Flugverkehrskontrolle durch ein fast automatisch arbeitendes Rechenzentrum.

Die Standard-Gruppe bietet mit VORDAC die Weiterentwicklung der UKW-Drehfunkfeuer VOR mit DME (Distance Measuring Equipment = Entfernungsmessung zwischen Flugzeug und VOR-Standort) an. VOR wurde bekanntlich 1960 zum Standardverfahren erklärt und hat bis 1975 Gültigkeit. Schon heute hat die Entfernungsmessung mit DME eine höhere als von Eurocontrol geforderte Genauigkeit, dagegen muß das UKW-Drehfunkfeuer VOR noch angepaßt werden. Man wird ein nach dem Doppler-Prinzip arbeitendes VOR entwickeln, das bodenseitig eine größere Genauigkeit und Geländeunabhängigkeit aufweist als bisher und das bordseitig zur Erhöhung der Genauigkeit mit einem neuartigen Verfahren kombiniert wird.

Ein leichtes Bordrechnergerät erlaubt das Navigieren auf beliebigen Kursen, auch querab zur VORDAC-Anlage. Ferner ist eine polare Kartenbild-Darstellung mit der VORDAC-Anlage in der Kartenmitte für den Piloten vorgesehen. Das Symbol für das Flugzeug bewegt sich dabei in anschaulicher Weise entsprechend seinem Kurs über die Karte. Beim Überwechseln von einem Funk-feuerbereich in den anderen wird die Karte gleichzeitig mit der Frequenzumschaltung ausgetauscht. Der Vorschlag der Standard-Gruppe sieht schließlich die entsprechenden Verbindungen für die Datenübermittlung zwischen Flugzeug und Bodenstationen vor. Man weist darauf hin, daß für den Übergang zum VORDAC-System im Flugzeug selbst nur der Einbau eines Zusatzgerätes für den Bordempfänger und eines Rechners nötig ist (Nach: Flugwelt, Jahrg. 14, März 1962 und Firmenunterlagen). K. T.

## Polizei greift zum Fernauge

Die Polizei greift jetzt in verstärktem Maße zum Fernauge, um den Straßenverkehr zu bändigen. Nach den Erfahrungen der Münchner Verkehrspolizei wollen nun auch andere Großstädte sich dieses modernsten Hilfsmittels zur Verkehrslenkung bedienen. In der bayerischen Landeshauptstadt befindet sich nicht nur die am weitesten ausgebaute Fernaugen-Anlage mit derzeit 16 Fernsehkameras an den Brennpunkten des Verkehrs, sondern dort wurde auch vom 24. bis 28. Juli auf der Deutsch-Amerikanischen Polizei-Ausstellung in der McGraw-Kaserne die Bedeutung des Fernsehens für interessante Verwendungszwecke demonstriert. Das internationale Fachpublikum konnte auf dem Stand der Firma Signalbau Huber eine vollautomatische Grundig-Fernaugen-Anlage mit drei Kameras sehen. Die erste Kamera war schwenkbar und betrachtete ein Panorama der Stadt Nürnberg, das auf den Bildschirmen der aufgestellten Fernsehempfänger erschien. Dann wurde automatisch auf eine zweite wassergekühlte Kamera umgeschaltet, die das Innere eines Glühofens zeigte. Eine dritte Kamera war auf die Besucher gerichtet, die sich dann selbst auf dem Bildschirm sehen konnten.

# Quad-Hi-Fi-Verstärkerkombination



Bild 1. Quad-II-Leistungsendstufe



Bild 2. Stereo-Steuerverstärker Quad 22



Bild 3. UKW-FM-Tuner

Seit kurzem ist auch auf dem deutschen Markt die Hi-Fi-Verstärkerkombination der unter dem Handelsnamen Quad bekannten englischen Firma Acoustical Manufacturing Company, Huntingdon, erhältlich<sup>1)</sup>. Diese nach dem Bausteinprinzip aufgebaute Anlage stellt eine bemerkenswerte Entwicklung in der Hi-Fi-Verstärkertechnik dar. Die gesamte Kombination besteht aus räumlich getrennten Einheiten und umfaßt einen bzw. zwei Endverstärker (Bild 1) für ein- bzw. zwei kanalige bzw. stereofone Wiedergabe, ein Stereo-Steuergerät (Bild 2) sowie einen UKW-Tuner (Bild 3) und einen bzw. zwei elektrostatische Allfrequenzlautsprecher.

## Quad-Endverstärker

Der Endverstärker (Bild 1) ist für eine Ausgangsleistung von 15 W ausgelegt. Die beiden Endröhren vom Typ KT 66 arbeiten in Ultralinear-Gegentaktschaltung. Wie aus der Schaltung (Bild 4) hervorgeht, wird eine für beide Endröhren gemeinsame Wicklung des Ausgangsübertragers vom Katodenstrom der beiden Röhren durchflossen. Die über dieser Wicklung auftretende Spannung wird als Gegenkopplungsspannung verwendet. Der Ausgangsübertrager weist insgesamt fünf Wicklungen auf, die in vierzehn Abschnitte unterteilt und verschachtelt gewickelt sind. Der hierdurch bedingte streuarmer Aufbau des Übertragers hat zur Folge, daß innerhalb eines breiten Übertragungsbereiches nur sehr geringe Phasendrehungen zustande kommen. Das ermöglicht eine

kräftige Gegenkopplung, ohne daß der Verstärker selbst bei hoher Aussteuerung instabil wird. In der Phasenumkehrstufe arbeiten zwei Röhren EF 86, die über die Katoden und ihren Ausgangsspannungsteiler miteinander gekoppelt sind.

Die Übertragungseigenschaften eines Hi-Fi-Verstärkers lassen sich am besten an Hand von Sprungkennlinien beurteilen. Dazu gibt man auf den Eingang des zu untersuchenden Verstärkers Rechteckimpulse, deren Verformung am Ausgang gemessen wird. Rechteckimpulse lassen sich auch als Hüllkurve einer großen Anzahl sinusförmiger Signale, die einen breiten Frequenzbereich bedecken, betrachten. Ein Rechteckimpuls erscheint nur dann unverformt am Ausgang des Verstärkers, wenn sämtliche im Impuls enthaltenen Signale den Verstärker in genau der gleichen Zeit durchlaufen. Das ist aber nur möglich, wenn sowohl die Amplituden- als auch die Phasenkennlinien des Verstärkers, die miteinander verknüpft sind, innerhalb des vom Impuls bedeckten Frequenzbereiches linear sind. Die Rechteckimpulse werden mit bestimmten Folgefrequenzen wiederholt. Der von einem Rechteckimpuls bedeckte Frequenzbereich ist etwa eine Zehnerpotenz größer als die Folgefrequenz. Nur wenn der Verstärker diesen breiten Frequenzbereich überträgt, ist ein Durchsteuern des Verstärkers mit dem entsprechenden Impuls möglich.

Das Diagramm in Bild 5 gibt Oszillogramme von Sprungkennlinien für verschie-

dene Folgefrequenzen wieder, die mit dem Quad-II-Endverstärker erzielt wurden. Aus diesen Oszillogrammen geht hervor, daß lediglich bei hohen Folgefrequenzen oberhalb etwa 5 kHz geringe Verformungen der Sprungkennlinien auftreten, die sich teilweise als Überschwinger bemerkbar machen. Da diese Überschwingerfrequenzen selbst bei Frequenzen von etwa 50 kHz beginnen, also weit außerhalb des Hörbereiches, stören sie nicht. Bis zu Frequenzen von etwa 20 kHz werden die Rechteckimpulse praktisch formgetreu übertragen. Bei niedrigen Frequenzen, bei denen im allgemeinen die Sprungkennlinien von Hi-Fi-Verstärkern eine beträchtliche Dachschräge infolge des auftretenden Abfalles der Frequenzkennlinie aufweisen, kann der Verlauf der Rechteckspannung als sehr gut angesehen werden.

Bemerkenswert ist auch der sehr geringe Klirrfaktor des Verstärkers. In Bild 6 sind die Klirrfaktoren für 10 W, 12 W, 15 W und 20 W wiedergegeben. Die Meßkurven beziehen sich auf den Gesamtklirrfaktor einschließlich den des Steuerverstärkers (Über-Aller-Klirrfaktor). Selbst bei der Ausgangsleistung von 15 W und Frequenzen von 35 Hz ist der Klirrfaktor kleiner 0,5 %. Bei mittleren Frequenzen liegt der Wert für Leistungen von 10 W bis 12 W bei 0,25 %, bei hohen Frequenzen von etwa 15 kHz noch unter 1,5 %. Selbst bei einer Verzerrungsleistung von 20 W liegen die Verzerrungen noch unterhalb der Hörbarkeit.



Bild 4. Schaltung des Endverstärkers

Unten: Bild 5. Oszillogramme der Wiedergabe von Rechteckimpulsen verschiedener Frequenz mit der Kombination von Steuergerät und Endstufe



<sup>1)</sup> Deutsche Vertretung: Herbert Anger, Allgemeine Elektro Handels AG, Frankfurt/M.

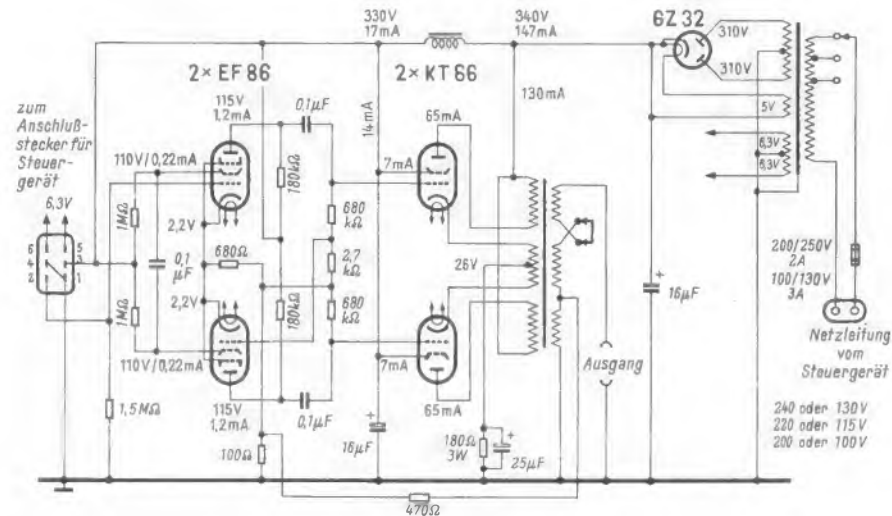
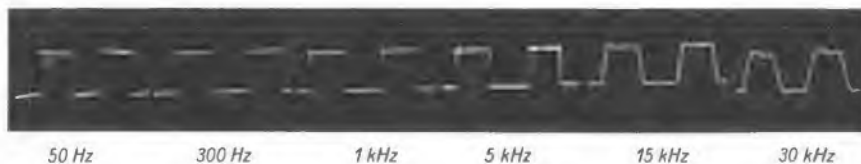
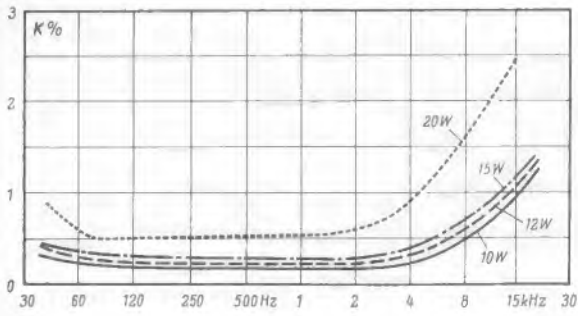

Links: Bild 6. Gesamtklirrfaktor der Verstärkerkombination für 10 W, 12 W, 15 W und 20 W Ausgangsleistung bei 15  $\Omega$  Abschlußwiderstand

Die Ausgangsleistung des Verstärkers könnte weiter erhöht werden, wenn man die Endröhren mit ihren Nennspannungen betreiben würde. Sie werden jedoch absichtlich mit Unterspannungen betrieben, um ein konstantes Arbeiten des Verstärkers über eine lange Betriebszeit zu gewährleisten.

Der Verstärker ist für den Anschluß von Lautsprechern mit Impedanzen von 12 bis 16  $\Omega$  und 4 bis 8  $\Omega$  ausgelegt. Der gewünschte Ausgangswiderstand kann durch Umschalten am Ausgangsübertrager eingestellt werden.

Die sonstigen Eigenschaften des Endverstärkers enthält die Tabelle der technischen Daten auf der folgenden Seite.

### Stereo-Steuergerät

Der Stereo-Steuerverstärker (Bild 2) enthält die zum Aussteuern der Endstufen erforderlichen Vorverstärkerstufen und die für den Betrieb der Gesamtanlage erforderlichen Bedienungsorgane. Bild 7 zeigt die Schaltung des Steuergerätes mit zwei voneinander unabhängigen Verstärkerkanälen. In der ersten Stufe jedes Kanals arbeitet eine Röhre EF 86 in rauscharmer Eingangsschaltung. Ihr folgt eine weitere Verstärkerstufe, die mit einer Doppeltriode ECC 83 bestückt ist. Im Gegenkopplungsweg zwi-

Rechts: Bild 9. Frequenzgang für die verschiedenen Filtereinstellungen

schen den beiden Triodensystemen dieser Röhre liegt der Klangeinsteller für die hohen Tonfrequenzen (Treble), während die Regelung der tiefen Frequenzen (Baß) im Anodenkreis des zweiten Triodensystems erfolgt. In der Mittenstellung des Baß- und Höheneinstellers ergibt sich ein geradliniger Frequenzgang. Bild 8 zeigt den Über-Alles-Frequenzgang von Steuergerät und Endstufe.

Im Signalkreis des zweiten Triodensystems der ECC 83 befindet sich außerdem ein Filter-Netzwerk, mit dem die Dämpfung bei hohen Frequenzen eingestellt werden kann. Das Filter ist sowohl stufenweise in halben Oktaven schaltbar als auch kontinuierlich einstellbar. Die jeweilige Einstellung (Grenzfrequenz) des Filters richtet sich nach der Qualität der zu übertragenden Signalquellen. Bild 9 zeigt den Einfluß des Filters auf den Frequenzverlauf der Verstärkerkombination. Hierbei befinden sich Baß- und Höheneinsteller in der Mittenstellung für geradlinige Übertragung (Bezeichnung level in Bild 2). Die Kurven 1 bis 4



Bild 8. Frequenzgang des Baß- und des Höheneinstellers; A = Mittelstellung (linear)



beziehen sich auf die Filterstellungen geradlinig (cancel), 10 kHz, 7 kHz und 5 kHz. Die stufenmäßige Einstellung (in halben Oktaven) wird mit Hilfe der in Bild 2 ersichtlichen rechten Filter-Skala vorgenommen. Die kontinuierliche Einstellung der Größe der Dämpfung oberhalb der jeweiligen Grenzfrequenz (10 kHz, 7 kHz, 5 kHz) erfolgt durch die linke Filter-Skala.

Die Kurven in Bild 9 wurden bei optimaler Dämpfung (25 dB) gemessen. Eine Oktave oberhalb der jeweils eingestellten Grenzfrequenz des Filters erreicht die Dämpfung ein scharfes Maximum. Mit weiter zunehmender Frequenz nimmt die Dämpfung wieder allmählich ab. In der Stellung cancel des Filters ist die Anlage auf linearen Frequenzgang eingestellt, unabhängig davon, welche Einstellung die anderen Regelorgane haben.

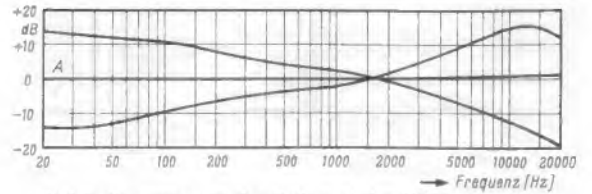
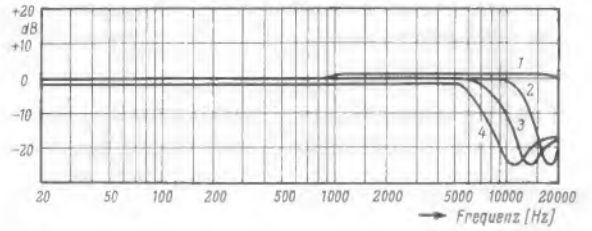
Das Steuergerät hat sowohl Mono- als auch Stereo-Eingänge für Tonband, Schallplatte und Rundfunk. Unter Verwendung eines Adapters, der auf der Rückseite des Steuergerätes eingesteckt wird, können alle



Bild 7. Schaltung des Stereo-Steuerverstärkers



# Babysitter-Mikrofon

Grundig zeigte auf der Hannover-Messe zum erstenmal das neue Babysitter-Mikrofon (Bild 1). Mit ihm zusammengebaut ist ein in seinem Verstärkungsgrad einstellbarer Transistor-Verstärker, der aus einer 3-V-Stabbatterie gespeist wird. Das Mikrofon wird in der Nähe des Kinderbettes an die Wand gehängt oder auf einen Stuhl gelegt und mit einem bis zu 40 m langen Kabel mit den Tonabnehmerbuchsen eines Rundfunkempfängers verbunden. Nunmehr können die Geräusche im zu überwachenden Raum über den eingeschalteten Rundfunkempfänger jederzeit beobachtet werden. Kinder-spielzimmer, vom Wohnraum abgelegene Telefone usw. lassen sich auf diese Weise

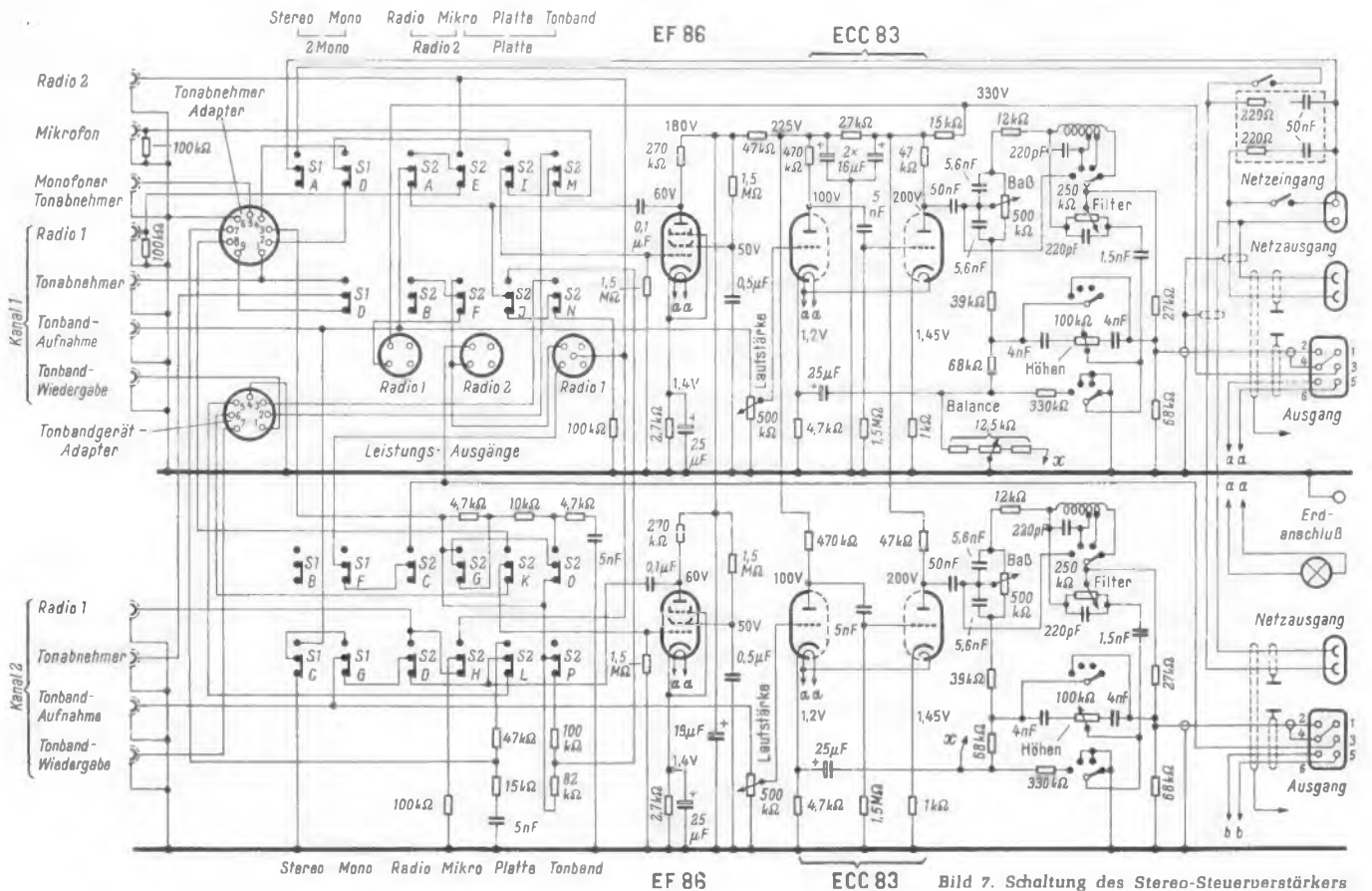

Bild 1. Babysitter-Mikrofon von Grundig

akustisch überwachen, etwa wenn die Eltern abends beim Fernsehen sitzen.

Neben dieser eigentlichen Verwendung- art ergibt sich noch eine zweite, die vor allem für den Praktiker und für den Elektroakustiker von Interesse ist. Der eingebaute zweistufige Verstärker liefert eine Ausgangsspannung von 50 bis 100 mV, das heißt, er steuert jeden Rundfunk-, Tonband- oder Tonabnehmereingang voll aus, ohne daß ein zusätzlicher Vorverstärker erforderlich ist. Das erleichtert den Aufbau „fliegender“ Anlagen beträchtlich. Der mittelohmige Ausgangswiderstand erlaubt außerdem verhältnismäßig lange Mikrofonkabel, ohne daß Höhenbeschnidungen zu befürchten sind.

Allerdings darf man von einem Mikrofon, das zusammen mit einem zweistufigen Transistorverstärker und fünf Meter Kabel zu einem Preis von nur rund 70 DM geliefert wird, keine erstklassigen Musikaufnahmen verlangen. Die Frequenzkurve Bild 2 zeigt jedoch, daß in dem für Sprachfrequenzen günstigen Bereich von 400 Hz bis 8 kHz die abgegebene Spannung annähernd gleichmäßig verläuft und die für die Formanten wichtige Oktave von 4 bis 8 kHz sogar leicht angehoben ist. Unterdrückt werden dagegen die Rumpel- und Trittschallfrequenzen unter 80 Hz.

Das Babysitter-Mikrofon ist daher als ausgesprochenes Sprachmikrofon geeignet und dürfte auch für viele Reportagezwecke, z. B. zum Aufnehmen von Jahrmarktstlärm, Straßengeräusch, evtl. auch Vogelstimmen, Vorteile bieten, wenn die Empfindlichkeit des Tonbandgerätes vergrößert werden soll oder man eine längere Mikrofonzuleitung benötigt. Allerdings muß man, wenn man das Kabel an die Mikrofoneingangsbuchse eines Tonbandgerätes anschließen will, die Leitung vom Pol 3 auf den Pol 1 umlöten

oder sich ein entsprechendes Zwischenstück anfertigen, wenn man am Mikrofon selbst nichts ändern will.

Außerdem läßt sich jedoch das Mikrofon, so wie es ist, an die Tonabnehmerbuchsen eines Tonbandgerätes anschließen, und die damit aufgenommenen Darbietungen lassen sich mit denen eines weiteren Mikrofons an den eigentlichen Mikrofonklemmen mischen. Man kann es dabei z. B. zum Verhallen über eine akustische Laufzeitkette (Treppenhaus) anwenden.

Kurz, der findige Tonbandamateur kann sich durch ein solches Mikrofon seine Ausrüstung wirkungsvoll erweitern.

Der mit zwei Transistoren bestückte Verstärker Bild 3 ist direkt gekoppelt. Das Mikrofon liegt für die Tonspannung zwischen Basis des rauscharmen Transistors T1 und über 250 µF an der Bezugsleitung. Gleichstrommäßig ist es am Emitter des Transistors T2 angeschlossen. Diese Schaltungsart stabilisiert den Verstärker gegen Temperaturschwankungen, denn ein ansteigender Emitterstrom der zweiten Stufe macht die Basis des Transistors T1 negativer. Er zieht mehr Strom, und das Po-



Bild 2. Frequenzkurve des Babysitter-Mikrofons; maßstäblich abgezeichnete Registrierstreifen eines Tonfrequenz-Pegelschreibers. Die hohen Zacken sind keine Resonanzstellen im Mikrofon, sondern automatisch eingblendete Frequenzmarken (nach einer Messung von Sennheiser electronic)

tential an seinem Kollektor wird nach Plus verschoben. Dadurch steuert es die Basis des Transistors T2 herab und kompensiert den Stromanstieg in diesem Transistor. Das Ganze entspricht einer Gleichstromgegenkopplung.

Interessant ist die Schaltung des Lautstärkeinstellers L gelöst. Er bildet nämlich nicht den üblichen Tonfrequenz-Spannungsteiler, sondern er liegt in einem zweiten vorzugsweise für die Tonfrequenzspannung wirksamen Gegenkopplungsweg (stark gezeichnet). Je niedriger der Wert von L gewählt wird, um so mehr bricht die über den 10-kΩ-Widerstand in den Emitterkreis zurückgeführte Gegenkopplungsspannung zusammen und um so höher wird die Lautstärke. In der entgegengesetzten Einstellung (voller Wert von L) ist die Verstärkung

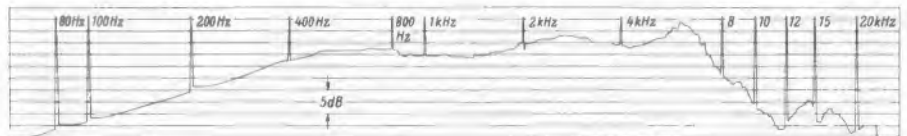

Bild 3. Die Schaltung des eingebauten Vorverstärkers; T1 = T2 = OC 305/1

nahezu Null. Der Vorteil dieser Anordnung ist, daß sich der Verstärker bei richtiger Bedienung von L kaum übersteuern läßt, weil sein Verstärkungsgrad und nicht nur die Eingangsspannung herabgesetzt wird. Dagegen erhält der erste Transistor stets die volle Mikrofonspannung, das ergibt ein günstiges Signal/Rauschverhältnis, nämlich einen Rauschabstand von mehr als 60 dB bezogen auf 1 V Ausgangsspannung.

Der Ausgangswiderstand des Verstärkers wird von der Drossel Dr1 gebildet. Dadurch erhält diese Stufe im Gegensatz zu einer Schaltung mit ohmschen Kollektorwiderstand die volle Betriebsspannung und kann hohe Ausgangsspannungen unverzerrt abgeben. Die maximale Verstärkung beider Stufen beträgt etwa 2 000, das Mikrofon erhält damit eine Empfindlichkeit von mindestens 150 mV/µb.

Die zum Betrieb vorgesehene Mignonzelle, z. B. Pertrix Nr. 258, hält bei intermittierendem Betrieb etwa 200 Stunden vor.

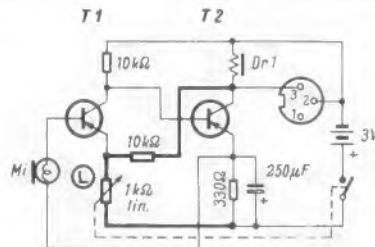
Das Mikrofon wird in der gleichen Ausstattung auch von der Firma Sennheiser electronic geliefert. Eine nette Geste besteht darin, daß der Versandkarton zwei Lüsterklemmen mit einer Anleitung zum Verlängern des Kabels enthält. —ne

## Signiertonband als Dia-Taktgeber

Die Qualität einer vertonten Dia-Vorführung hängt in erster Linie von der geglückten Zusammenstellung von Bild und Ton ab. Die mechanische Kopplung des Projektors mit dem Tonbandgerät ist allein eine Frage des Komforts. Ein automatischer Projektor und ein impulsgesteuerter Dia-Taktgeber sind durchaus nicht Voraussetzung für das Gelingen. Verzichtet man auf Bequemlich-

keit, so läßt sich mit recht einfachen Mitteln der gleiche Erfolg erzielen.

Akustische Markierungen des Diawechsels auf dem Tonband — sei es ein Gong, seien es Klopffzeichen — wirken immer störend. Die Industrie hat aber für diese Zwecke das Signiertonband geschaffen. Wenn die akustische Untermalung und der Begleittext aufgesprochen sind, markiert man auf der gelben Rückseite des Bandes die Bildwechselstellen mit Farbe. Grün und Rot kann die Tonspuren gesondert bezeichnen, wenn beide Spuren bespielt werden. Je nach der Bandgeschwindigkeit sollte ein entsprechend langes Stück — meist genügen drei Zentimeter — gekennzeichnet werden.

Um die Markierungen im abgedunkelten Raum erkennen zu können, muß das Tonband beleuchtet werden. Dazu eignet sich z. B. eine 15-W-Glühlampe in einer Mignonfassung. Mit einem Blech kann man die Glühlampe verkleiden, so daß nur ein kleiner Lichtkegel entsteht, der auf das Tonband kurz vor dem Einlauf in den Bandschlitz gerichtet wird. Das Tonbandgerät wird so aufgestellt, daß der Vorführende die Leinwand und den Lichtpunkt auf dem Band erkennen kann. Die rot und grün markierten Stellen treten deutlich hervor, und man kann ohne Mühe den Diawechsel danach auch mit der Hand steuern.

Dieter Kiesselbach



Vor Inbetriebnahme des Verstärkers ist es zweckmäßig, ihn auf Kurzschlüsse zu überprüfen. Eine einfache, wenn auch grobe Methode hierzu stellt die Messung des Gleichstrom-Innenwiderstandes des Verstärkers an den Batterieanschlüssen dar. Auf richtige Polung des Ohmmeters achten! Bei groben Kurzschlüssen wird der Gesamtinnenwiderstand des Verstärkers nur einige Ohm betragen. Zeigen sich bei der Messung höhere Ohmwerte, so kann das Gerät in der Stellung Wiedergabe eingeschaltet werden.

Zur Kontrolle der Stromaufnahme schaltet man ein Milliampereometer in die Stromzuführung ein und horcht bei Klinkenstecker S 4 mit einem Kopfhörer das Transistorrauschen ab<sup>1)</sup>. Schaltfehler zeigen sich durch zu große oder zu geringe Stromaufnahme. Ausbleiben des Transistorrauschens bestätigt ebenfalls, daß der Verstärker nicht ordentlich arbeitet. Werte für die Stromaufnahme können jetzt noch nicht angegeben werden, da die Arbeitspunkte der Transistoren noch eingestellt werden müssen. Zu diesem Zweck stellt man mit Hilfe von P 8 die Kollektorströme der beiden Endtransistoren auf je 1,5 bis 3 mA ein.

Dann trimmt man die Transistoren 3 und 4 auf den richtigen Arbeitspunkt, indem der Eingang S 2 mit leiser Sprache vom niederohmigen Ausgang eines Rundfunkempfängers versorgt wird. Der Lautstärkeregler P 3 ist hierbei voll aufzudrehen. An der Buchse S 3 nimmt man nun mit einem Kopfhörer die durch die Transistoren T 3 und T 4 verstärkte Tonfrequenz ab. Die Regler P 4 und P 5 sind solange wechselseitig nachzustellen, bis die Sprache sauber und unverzerrt klingt. P 6 ist während dieser Einregulierung vorübergehend von der Basis des vierten Transistors abzulöten. Mit Geduld, Fingerspitzengefühl und einem empfindlichen Gehör läßt sich der Verstärker auf beste Wiedergabe und Lautstärke bringen.

Die gleiche Arbeitspunkteinstellung nimmt man anschließend mit den Trimmwiderständen P 1 und P 2 vor. Die nötige Tonfrequenz liefert nun ein mit Sprache bespieltes Band, das über den Hörfopf des Gerätes abgespielt wird. Abgehört wird weiterhin bei S 3. Besonders kritisch ist die Einstellung des Potentiometers P 1. Lautstärke und Frequenzgang hängen weitgehend vom sauberen Arbeiten der ersten Stufe ab.

Ist die maximal beste Einstellung der ersten vier Stufen erreicht, so wird P 6 wieder mit der Basis des vierten Transistors verlötet und die Endstufe sauber eingestellt. Hierzu geht man folgendermaßen vor: P 6 auf größten Widerstandswert einstellen, d. h., die Gegenkopplung ziemlich unwirksam machen. Mit Sprache vertontes Band über alle sechs Transistoren bei S 4 mit dem

<sup>1)</sup> Positionen aus Bild 5, Heft 14, Seite 374

## Taschen-Tonbandgerät vielseitiger Verwendungsmöglichkeit

### 6. Teil: Justieren des Gerätes

Mit diesem Teil schließt die Aufsatzreihe über den Bau eines Tonbandgerätes ab. In den vorausgegangenen fünf Teilen wurden die Schaltung, die mechanische Konstruktion mit ausführlichen Zeichnungen und der Zusammenbau der Teile beschrieben. Sie erschienen in Heft 14, S. 373, Heft 15, S. 391, Heft 16, S. 427, Heft 17, S. 449 und Heft 19, S. 501. Wir möchten nochmals darauf hinweisen, daß die Konstruktionszeichnungen Bild 10 bis 14 aus Heft 15 und Bild 15 bis 19 aus Heft 16 als Fotokopien in Originalgröße geliefert werden können. Preis pro Blatt 0.90 DM, insgesamt einschl. Porto 9.40 DM.

Kopfhörer abhören. Bei verzerrter oder zu leiser Wiedergabe P 8 vorsichtig nachstellen, bis der Ton sauber ist.

Bei voll aufgedrehtem Lautstärkeregler P 3 ist der Verstärker leicht übersteuert, also gegebenenfalls mit der Lautstärke etwas zurückgehen. Die etwas spitze Wiedergabe der hohen Frequenzen kann anschließend durch die Gegenkopplung mit P 6 beseitigt werden.

Mit P 6 kann man nur einen Kompromiß erreichen; denn bei zunehmender Beschneidung der hohen Frequenzen nimmt naturgemäß durch die größer werdende Gegenkopplung die Lautstärke ab. Lautstärke und Frequenzspektrum müssen zueinander in ein gesundes Verhältnis gebracht werden. Bei nicht zufriedenstellendem Erfolg läßt sich durch Parallelschalten eines passenden Kondensators zum Widerstand R 9 der Frequenzgang zusätzlich korrigieren.

Der Verstärker ist nun für Wiedergabe richtig eingestellt. Nun folgt das Einregulieren des Verstärkers bei Schaltstellung Aufnahme. Zuerst zeigt ein probeweises Anschließen des Mikrofons bei S 1 und ein Abhören bei S 3, ob die ersten vier Stufen, die als Aufnahmeverstärker fungieren, in dieser Schaltstellung einwandfrei arbeiten. Diese Stufen dürfen auf keinen Fall mehr verstellt werden! Versagt der Aufnahmeverstärker, so kann die Ursache im Umschalter I liegen.

Die verstärkte Aufnahmefrequenz muß zwischen Masse und dem „heißen“ Kopfanschluß mit einem Kopfhörer abzu hören sein. Die jetzt folgende Abstimmarbeit ist recht mühevoll. Da in den meisten Fällen kein Elektronenstrahl-Oszillograf zur Verfügung steht, müssen indirekte Meßmethoden zum Einregeln des Hf-Generators angewandt werden. Schwingt der Hf-Generator einwandfrei, dann zeigt ein hochohmiges Wechselspannungs-Voltmeter (mindestens 1000  $\Omega/V$ ) zwischen Masse und Anschluß 6 des Hf-Generators etwa 9 V Spannung an.

Ein zweites indirektes Anzeichen für das vorschriftsmäßige Schwingen des Generators im gewünschten 30-kHz-Bereich ist das Absinken der Stromaufnahme des Verstärkers beim Einsetzen der Schwingungen. Bestätigen diese indirekten Prüfmethode, daß der Generator schwingt, so ist die Vormagnetisierung des Aufspreekopfes mit P 9 zu dosieren. Man geht hierbei folgendermaßen vor: Ein sauber gelöstes Band ist mit Sprache, die vom zweiten Lautsprecher ausgang eines Rundfunkempfängers entnommen wird, über den Aufspreekverstärker zu bespielen. Während des Aufspreekens ist P 9 schrittweise langsam auf- und zuzudrehen. Das so besprochene Band wird anschließend abgehört. Die Wiedergabe der Sprache wird vom vollständigen Schweigen bis zu langsam immer sauberer klingenden Sprachlauten reichen. In der Stellung für beste Sprachverständlichkeit ist das Potentiometer zu belassen.

Für gute Silbenverständlichkeit und klare Wiedergabe der hohen Frequenzen ist ferner die richtige Einstellung der Kopfdruckfilze wichtig.

Wer über ein zweites Tonbandgerät verfügt, kann sich die Vormagnetisierungseinstellung wesentlich vereinfachen, indem er das gerade im Taschengerät besprochene Band vor dem Aufspulen auf der Aufwickelspule am Hörfopf des zweiten Tonbandgerätes vorbeileitet. Je nach Bandgeschwindigkeit und Abstand der beiden Köpfe (Aufspreekopf und Abhörkopf) ist das soeben Aufgenommene Sekunden später über das zweite Gerät abzu hören. Mit diesem Verfahren kann man die Vormagnetisierung mit P 9 ziemlich mühelos und genau einstellen.

Der Fachmann wird zu einem so laienhaften Abstimmen eines elektronischen Gerätes wenig Verständnis und Vertrauen haben. Ein Gerät, wie es hier beschrieben ist, würde jedoch ein Amateur sonst gar nicht bauen können, da die Anschaffungskosten für Geräte, wie Tonfrequenzgenerator, Elektronenstrahl-Oszillograf und Röhrenvolt-

Unten: Bild 33. Das fertige Gerät von der Seite gesehen  
Rechts: Bild 34. Frontplatte mit Bedienungssteil vor dem Einbau in das Gehäuse

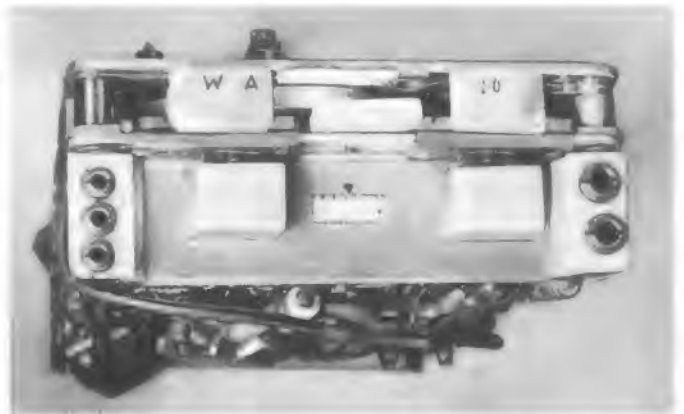
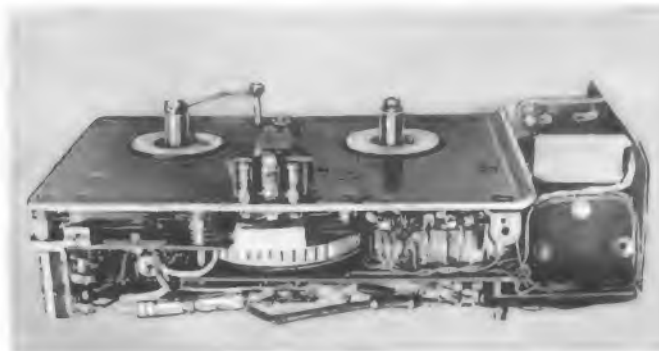



Bild 35. Das betriebsfertige Gerät



Bild 36. Das vollständig bestückte und verdrahtete Chassis

meter, für ihn zu hoch sind. Der Verfasser dieser Bauanleitung hat eine Reihe von selbstgebauten Tonbandgeräten zuerst auf die eben beschriebene, primitive Weise einreguliert und dann anschließend mit hochwertigen Meßgeräten nachgeprüft. Eine wesentliche Verbesserung der Einstellung war dabei in keinem Fall zu erreichen.

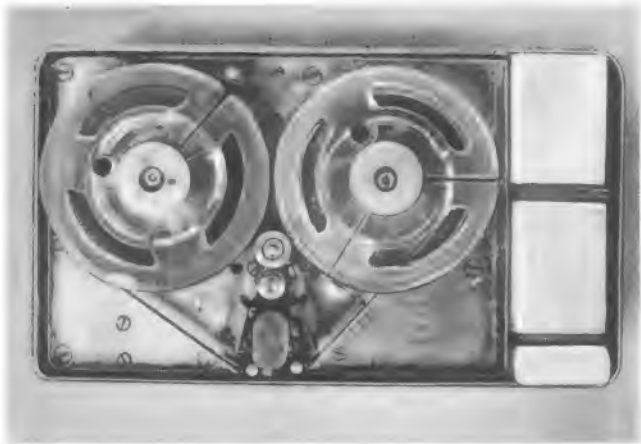
#### Endgültige Justierung des Laufwerkes

Die Gleichlauf Eigenschaften des Bandantriebes lassen sich mit Hilfe eines bespielten Tonbandes verhältnismäßig einfach überprüfen. Zu diesem Zweck spielt man mit Hilfe eines guten Industriegerätes auf das Prüfband einen Dauerton von 1000 Hz (auf UKW werden solche Meßfrequenzen zu bestimmten Zeiten gesendet). Das bespielte Band wird dann auf dem Selbstbaugerät abgespielt. Geringfügige Tonschwankungen verraten leicht die schwachen Stellen des Bandantriebes.

Außerdem lassen sich die verschiedenen Normgeschwindigkeiten (4,5 cm/sec und 9,5 cm/sec) durch Vergleich zwischen dem auf dem Industriegerät und dem auf dem Selbstbaugerät abgespielten Probeband leicht überwachen und einregulieren. Für diesen Versuch müssen allerdings zwei verschiedene Bänder vorher auf dem Industriegerät mit der gleichen Prüffrequenz bespielt werden.

Läuft das Band auf dem Taschen-Tonbandgerät nicht mit ausreichender Gleichlaufgenauigkeit, so ist die Ursache hierfür entweder in nicht sauber gearbeiteten Antriebs teilen oder in falscher Einstellung der Justierschrauben zu suchen. Im ersten Fall schafft nur eine Überarbeitung der Drehteile Abhilfe. Bei falscher Einstellung der Justierschrauben läßt sich der Fehler leicht beseitigen. Die Rutschkupplungsfedern 10 E lassen sich mit Hilfe der Kronenmutter 10 G auf den richtigen „Mitnahmedruck“ einregulieren. Die Rutschkupplung soll das Band flatterfrei aufspulen, darf aber nicht so stramm sein, daß der Antriebsmotor nennenswert gebremst wird.

Zu starke Bremsung des Antriebsmotors oder loser Bandwickel kann aber auch durch falsche Einstellung der Reibräder 10 A durch die Justierung 11 B entstehen. Außerdem hat der Zug der Feder 12 J Einfluß auf den Bandtransport. Weiterhin muß der Druck der Andruckrolle 9 C mit der Justierschraube 9 E richtig eingestellt sein.

Bei richtiger Einstellung muß rhythmische Tanzmusik bei 4,5 cm/sec Bandgeschwindigkeit noch gut klingen. Sprachaufnahmen eignen sich nicht zur Beurteilung der Gleichlauf Eigenschaften. Die vorgesehene Tonrolle 15 I und die Andruckrolle 9 C sind für eine Bandgeschwindigkeit von 4,75 cm/sec be-

messung. Soll das Gerät für hochwertigere Musikaufnahmen verwendet werden, so sind eine zweite Tonrolle mit doppeltem Durchmesser und eine Andruckrolle mit geringerem Durchmesser anzufertigen. Tonrolle und Andruckrolle lassen sich leicht auswechseln und dem jeweiligen Zweck anpassen.

Die Bilder 33 und 34 zeigen das Gerät vor dem Einbau, die Bilder 35 und 36 nach dem Einbau in das Gehäuse.

Während des Ladevorganges brauchen die Batterien nicht aus dem Gerät genommen zu werden. Für die Rulag-Akkus ist es allerdings zweckmäßig, den Ladevorgang in der eigens für diesen Zweck erhältlichen Einrichtung vorzunehmen, da bei zu langer Ladezeit die Zellen gasen und sich die Batterien verformen. In der Ladeeinrichtung schalten sich die Zellen automatisch vom Ladestrom ab.

#### Justierung der Köpfe

Wenn die auf dem Taschen-Tonbandgerät bespielten Bänder ausschließlich mit demselben Gerät wieder abgespielt werden sollen, ist die Stellung des Kopfspaltes nicht kritisch, da die Quermagnetisierung des Bandes durch die Verwendung eines Kombikopfes beim Abspielen haargenau parallel zum Kopfspalt liegt. Sollen die bespielten Bänder aber auch auf anderen Geräten abgespielt werden, so muß der Kopfspalt genau senkrecht stehen. Diese Einregulierung nimmt man mit einem Probeband vor, das mit einem sehr hohen „Zischton“ bespielt ist. Selbstverständlich muß diese Aufnahme von einem einwandfreien Industriegerät stammen. Während das Band am Kopf vorbeiläuft, hört man das Prüfsignal mit einem Kopfhörer ab und taumelt den Kopf mit Hilfe der Justierschrauben in der Kopfträgerplatte so ein, daß das Zischgeräusch klar zu vernehmen ist. Die günstigste Stellung des Kopfes läßt sich durch immer kleiner werdende Pendelbewegungen des Kopfes, wobei der Zischton immer in der günstigsten Kopfstellung am lautesten wird, einregulieren.

Für den Löschvorgang muß das Band satt am Löschkopf anliegen und die tote Löschzone zwischen den beiden Bandspuren genau mit der toten Löschzone des Löschkopfes übereinstimmen. Bei genauer Beachtung der Hinweise und sorgfältiger Arbeit beim Zusammenbauen und Abstimmen des Taschen-Tonbandgerätes kann der begeisterte Tonband-Amateur mit Hilfe dieser Bauanleitung bei verhältnismäßig geringen finanziellen Mitteln sich ein Tonbandgerät verschaffen, das ihm bei der Jagd nach wirklich lebenswahren Aufnahmen ganz neue Möglichkeiten erschließt.

#### Stückliste der elektrischen Teile

- 1 Motor, Fabrikat Distler, Typ Electromatic M 70
- 1 Treiber-Transformator, Kernabmessungen 20 × 20 × 6 mm
- 1 Gegentaktausgangs-Transformator, Kernabmessungen 30 × 30 × 8 mm
- 1 Hf-Generator, Ferroxcube-Kern D 25-16-10,0 IIB 1 mit Dreikammern-Wickelkörper
- 1 Deac-Zelle, Typ 5/900 D 6 V/900 mA
- 3 Rulag-Akkus je 2 V/350 mA
- 6 Transistoren, 1 Stück OC 70; 3 Stück OC 71; 2 Stück OC 72; (oder ähnliche Typen)
- 4 Kleinst-Klinkenstecker mit Steckbuchsen (Schaltbuchsen)
- 1 Motor-Sicherung
- 1 Tauchspul-Mikrofon 200 Ω mit Anschlußkabel
- 1 Ohrhörer 8 Ω mit Anschlußkabel
- 1 Ohrhörer 200 Ω mit Anschlußkabel
- 1 Stetoclip für Ohrhörer

#### Elektrolyt-Kondensatoren mit Außenisolierung

St.	Wert µF/V	Max. Maße	Pos. in Bild 5, Heft 14
2	100/12,5	33 × 8	C 10, C 21
9	25/12,5	35 × 7	C 1, C 2, C 4, C 8, C 7, C 8, C 9, C 11, C 13
2	10/12,5	25 × 7	C 17, C 18
1	5/12,5	22 × 5	C 3

#### Styroflex-Kondensatoren

St.	Wert µF/V	Max. Maße	Pos. in Bild 5, Heft 14
2	10/12,5	15 × 8	C 22, C 25
4	5/12,5	15 × 8	C 19, C 20, C 23, C 24
1	2/12,5	20 × 6	C 26
2	1/12,5	20 × 6	C 14, C 15

#### Keramische Kondensatoren

- 1 Stück 30 nF/12,5 V; Max. Abm. 20 × 6 mm; C 5
- 2 Stück 5 nF/12,5 V; Max. Abm. 20 × 5 mm; C 12, C 16

#### Trimm-Potentiometer, 0,1 W

- 1 Stück 100 kΩ; linear; P 6
- 2 Stück 50 kΩ; linear; P 2, P 4
- 3 Stück 20 kΩ; linear; P 1, P 5, P 7
- 1 Stück 20 kΩ; log.; P 3
- 1 Stück 10 kΩ; linear; P 9
- 1 Stück 3 kΩ; linear; P 8
- 1 Stück 50 Ω; linear; P 10 (Entbrummer)

#### Schicht-Widerstände, 0,1 W

- 2 Stück 50 kΩ; R 5, R 10
- 1 Stück 30 kΩ; R 14
- 7 Stück 10 kΩ; R 1, R 2, R 3, R 4, R 15, R 21, R 22
- 2 Stück 6 kΩ; R 8, R 13
- 3 Stück 5 kΩ; R 6, R 9, R 11
- 2 Stück 2 kΩ; R 7, R 12
- 1 Stück 500 Ω; R 16
- 1 Stück 150 Ω; R 17
- 1 Stück 100 Ω; R 18
- 1 Stück 5 Ω; R 20
- 1 Stück Heißleiter NTC B 83 2001 P 130 E; R 19

Wie gefällt Ihnen die Zusammenfassung der aktuellen Informationen in der Mitte des Heftes? Bitte schreiben Sie uns Ihre Meinung! Wir sind für jede Kritik dankbar.

## Zahlen

**30% Anteil am Schallplattenmarkt** in der Bundesrepublik werden von Fachleuten der Deutschen Grammophon GmbH zugebilligt, je 20% sollen auf Electrola und Teldec entfallen, während Philips 12% erreicht haben dürfte. Metro-nome und Ariola werden zusammen auf 6% geschätzt, während sich der Rest von 12% auf viele kleinere Marken, Clubs und Importe verteilt.

**Um 2,2% auf 21,2 Millionen** fiel der Schallplattenabsatz der bundesdeutschen Industrie im 1. Halbjahr 1962, ausgelöst von dem erheblichen Rückgang der 17-cm-Langspielplatte (-14,5%) und der 25-cm-Langspielplatte (-28,4%). Die 30-cm-LP nahm um 10,4% zu. Gegenüber dem Absatzrückgang wird eine Produktionszunahme um 6,6% auf 27,1 Mill. Platten aller Typen verzeichnet, so daß sich der Lagerbestand um 16,6% (= 1,7 Mill. Stück) auf 11,6 Millionen erhöhte.

**Je zwei Drittel** der Hör- und Fernschrundfunk-Genehmigungen (genau: 63,8% bzw. 68,7%) entfallen auf die west- und nordwestdeutschen und bayerischen Sendebereiche zusammen. Am 1. September kamen auf je 100 Hörrundfunkeinsteilnehmer 39,8 Fernsehteilnehmer.

**575 Dollar ist das Durchschnittsgehalt** für soeben am Illinois Institute of Technology graduierte Ingenieure in der amerikanischen elektronischen und elektrotechnischen Industrie. Das bedeutet eine Steigerung um 25 Dollar binnen Jahresfrist. Diese Zahlen sind das Resultat von 2 680 persönlichen Interviews mit Ingenieuren in 371 amerikanischen Unternehmen.

## Fakten

**Mit twin-panel-Bildröhren** sind zwei neue Grundig-Fernsehempfänger für das Inland (Modelle FT 208, FS 202) ausgestattet. Bisher hatte die deutsche Industrie mit nur unwesentlichen Ausnahmen Geräte dieser Art nur für den Export, vornehmlich nach Skandinavien, geliefert. Twin-panel-Bildröhren — Grundig nennt sie Panorama-Bildröhren — werden im Bundesgebiet von Valvo hergestellt.

**Bemerkenswert billig** werden englische Fernsehempfänger für die neue Saison 1962/63 angeboten. Das noch immer am meisten verbreitete 47-cm-Gerät, umschaltbar auf 405 und 625 Zeilen, kostet in der einfachsten Ausführung ohne UHF-Teil zwischen 62 und 65 engl. Pfund (685 DM bis 715 DM); UHF-Tuner kosten 5 Pfund (= 55 DM). Damit liegen die Bruttopreise weit unter denen, die für vergleichbare, jedoch nicht umschaltbare deutsche Geräte verlangt bzw. in den Listen empfohlen werden. Fachkreise halten eine evtl. Exportoffensive englischer Hersteller auf dem bundesdeutschen Markt für nicht unmöglich (vgl. Bericht über die Londoner Radio Show auf Seite 535 in diesem Heft).

**Farbforschungsversuche** technischer Art beginnen Ende Oktober; die erste Serie (Testbilder zur Prüfung der „Farbtüchtigkeit“ der Richtfunkstrecken und der Kompatibilität der Schwarzweiß-Empfänger) soll im Dezember beendet sein. Die Versuche werden außerhalb jeder regulären Sendezeit, auch außerhalb der Testbildzeiten für Industrie und Handel, vorgenommen.

**1966 gilt als frühest-möglicher Termin** für den Beginn normaler Farbforschungs-Sendungen. Viele Gründe — europäische Norm noch nicht fest-

gelegt; Versuchsempfänger fehlen; Entwicklungskapazität zu gering — wirken sich verzögernd aus. Solange es nicht ganz neue, billig zu fertigende Farbbildröhren gibt, dürften Farbforschungsempfänger dreimal soviel wie Schwarzweiß-Geräte gleicher Größe kosten.

## Gestern und heute

**Eine Verfassungsbeschwerde gegen die Gema** reichte Schorch-Oberhausen, Vorsitzender des Deutschen Tonjägerverbandes e. V., beim Bundesverfassungsgericht ein. Sie richtet sich gegen die Entscheidung des 5. Zivilsenats des Oberlandesgerichts München vom 7. August. Die Gema hatte die Produzenten aufgefordert, ihren Verteilerapparat bekanntzugeben und dafür zu sorgen, daß Geräte nur noch an Käufer abgegeben werden, die ihren Personalausweis vorlegen und einen Verpflichtungsschein der Gema unterschreiben.

**Vollständig mit Mesa-Transistoren** werden die UHF-Tuner von Grundig bestückt, nachdem im Frühjahr ein erster Versuch mit dem Ersatz der Vorröhre durch einen Mesa-Transistor erheblich verbesserte Rauscheigenschaften erbrachte.

**Lohn der guten Form:** In Bad Godesberg überreichte der italienische Botschafter Guidotti in Anwesenheit von Vizkanzler Prof. Erhard den Goldenen Zirkel, die italienische Formgestalter-Auszeichnung, an Erwin und Artur Braun (Braun AG). — In Karlstad (Schweden) wurde die Ausstellung **Formgebung in Deutschland** eröffnet; sie wird vom Rat für Formgebung, Frankfurt a.M., als Wanderausstellung durch sieben schwedische Städte reisen und enthält rd. 160 industrielle Erzeugnisse aus dem Bundesgebiet, darunter von der Grundig-Gruppe u. a. Rundfunk- und Tonbandgeräte.

**Ein Standard-Montagesystem für Digitalbausteine** wurde von Valvo geschaffen, und zwar in Form von Experimentierplatten als Hilfsmittel für den Aufbau logischer Schaltungen mit den Digitalbausteinen der Typenreihe B 890 000; die Erfahrung hat gezeigt, daß es zweckmäßig ist, die Abmessungen derartiger gedruckter Experimentierplatten für Baugruppen aus Digitalbausteinen zu normen. Zu der genormten Experimentierplatte gehört ein Montagerahmen aus Metall, der gleichzeitig als Führung für die Platte sowie als Halterung für die Steckleiste (Typ 88 933/...) dient.

## Morgen

**Vor 1967 will man in Israel** keine Fernsehsender errichten — und doch soll schon jetzt von dem Besitzer eines Fernsehgerätes eine Gebühr erhoben werden; in einigen Teilen des Landes kann man Fernsehsender der Länder Syrien, Jordanien und Irak aufnehmen.

**Rechteckige Glaskolben** für 19-Zoll- und 25-Zoll-Farbforscherröhren bieten die Corning Glass Works (USA) zur Bemusterung per Sommer 1963 an. Lieferungen größerer Stückzahlen sind für Herbst 1963 vorgesehen. Die Fertigung von rechteckigen Shadow-Mask-Bildröhren mit 90°-Ablenkung soll sehr schwierig sein.

**Zum Jahresende** erwartet man in den USA mindestens 250, möglicherweise jedoch 300 UKW-Sender, die regelmäßig Stereo-Programme senden. Nach Angaben der US-Bundesaufsichtsbehörde für Fernmeldewesen (FCC) sind die Klagen über schlechte Stereo-Übertragungen sehr zurückgegangen.

Nr. 20 vom 20. Oktober 1962

Anschrift für Redaktion und Verlag: Franzle-

Verlag, 8 München 37, Karlstraße 35, Postfach.

Fernruf (08 11) 55 16 25 (Sammelnummer)

Fernschreiber / Telex 05/22 301

**Elektronenrechner soll Siegerkunden** für das Deutsche Turnfest 1963 in Essen (15. bis 21. Juli) drucken; man rechnet mit mehr als 40 000 aktiven Teilnehmern. Erstmals wird ein elektronisches Datenverarbeitungssystem die Organisation bewältigen. Eine Rechenanlage IBM 1401 wertet die Anmeldungen der Teilnehmer nach Quartierwünschen und Wettkampforten aus, beschriftet die Wettkampfmeldungen, druckt die Adressen von rund 8 000 Vereinen, fertigt die Quartierlisten an und druckt unmittelbar im Anschluß an die einzelnen Wettbewerbe die Siegerkunden aus, die sofort überreicht werden.

## Männer

**Dr.-Ing. Hans Heyne** wurde an die Spitze der AEG berufen und erhielt so die höchste Anerkennung seines erfolgreichen Wirkens als Vorstandsvorsitzender von Telefunken (siehe Persönliches auf der nächsten Seite).

**Dr. Gerhard Otte**, Diplom-Volkswirt und Geschäftsführer des Verbandes Deutscher Rundfunk- und Fernseh-Fachgroßhändler (VDRG), vollendete am 19. September das 60. Lebensjahr. Seit 30 Jahren ist er mit großem Erfolg in den Verbandsspitzen des Rundfunk- und Fernseh-Großhandels tätig.

**Max Engels**, einer der alten Pioniere auf dem Gebiet der Antennenherstellung, starb 74 Jahre alt nach längerem Leiden am 21. September in Wuppertal. Schon mit Beginn des Rundfunks beschäftigte er sich mit der Fertigung von Empfangs-Antennen.

## Werke

**AEG mit 25 Werken.** Wie aus einem Börsenprospekt hervorgeht, hat die AEG zur Zeit 25 Fabriken in West-Berlin und im Bundesgebiet; im Ausland ist das Unternehmen in 80 Staaten vertreten. Am 31. 3. 1962 beschäftigte die AEG direkt 68 500 Mitarbeiter; weitere 55 780 arbeiteten in den Beteiligungsgesellschaften. Die Umsätze haben sich im jetzt zu Ende gegangenen Geschäftsjahr (30. 9.) günstig entwickelt; sie lagen 15% höher als im Vorjahr.

**Braun Electronic GmbH** heißt in Zukunft die Allgemeine Apparatebau in Waldkirch/Breisgau, nachdem sie von der Frankfurter Braun AG unter Erhöhung des Stammkapitals auf 100 000 DM übernommen wurde. Das Unternehmen wird sich der Entwicklung und Fertigung elektronischer Meßgeräte widmen und der Braun AG so einen neuen Geschäftszweig anfügen.

## Kurz-Nachrichten

Auch **Phillips und Arlola** haben jetzt die Preise für die 17-cm-Single-Schallplatte von 4 DM auf 4,75 DM erhöht. \* **Volumetric-Radar** heißt ein neues englisches Luftraum-Überwachungsgerät mit Ausblendvorrichtung für unerwünschte Luftziele. Es mißt Flughöhe, Entfernung und Annäherungsgeschwindigkeit von Flugzeugen. \* **Mit Internationaler Beteiligung** soll die in diesem Jahr ausgefallene Pariser Radio- und Fernsehausstellung im September 1963 durchgeführt werden. \* **Ein röhrenförmiger, hellumgefüllter Ballon** von 95 m Länge und 7 m Durchmesser in 4 200 m Höhe wurde vom amerikanischen Fernsehsender WKBT-TV als Reflektor für die Weitübertragung von Fernsehprogrammen bis auf 480 km Entfernung benutzt. \* **Im 2 000-MHz-Bereich** will die amerikanische Regierung Kanäle für das Schul- und Erziehungsfernsehen freigeben. Zu diesem Plan äußerten sich jetzt 50 daran interessierte Organisationen und Einzelpersonlichkeiten recht positiv. \* **Piessey (England)** stellte auf der diesjährigen Luftfahrtgeräteschau in Farnborough einen nur mit Transistoren bestückten kommerziellen Nachrichtenempfänger aus. Er

hat sechs Bereiche zwischen 550 kHz und 30 MHz. \* **Für den Selbstbau eines 47-cm-Fernsehempfängers** auch durch Ungeübte liefert Conar Instruments Div. of National Radio Institute, Washington, D. C., einen Bausatz für 135 Dollar. Bauzeit: 25 Stunden. \* **Beln Münzfernsehen mit eigenem Kabelnetz in Toronto/Kanada** hat sich ein finanzieller Erfolg bisher nicht eingestellt. Die 6 000 Teilnehmer müssen jetzt höhere Gebühren bezahlen. \* **Das neue Fernspredkabel zwischen Großbritannien und Belgien** wird mit transistor-bestückten Unterwasserverstärkern ausgerüstet; es soll 1964 verlegt werden. \* **Eine Vortragsveranstaltung über Entwicklung und Anwendung von Mikrowellenröhren** wird für September 1963 von The Institution of Electrical Engineers, London, vorbereitet. \* **Kartonpreise für Fernsehgeräte** offerieren jetzt auch die Einzelhändler im Raum Hannover; sie liegen um 25% unter den empfohlenen Richtpreisen. Bei Inanspruchnahme des vollen Services muß der Käufer zwischen 50 und 75 DM (je nach Gerätegröße) extra bezahlen. In Rheinland-Westfalen erwiesen sich die Kartonpreise nicht gerade als Erfolg.

## Persönliches

**Dr.-Ing. E. h. Dr.-Ing. Hans Heyne**

Dr. Heyne bleibt Vorstandsvorsitzer der Telefunken GmbH; zugleich aber wurde er am 28. September zum neuen Vorsitzenden des Vorstandes der AEG — das ist die Muttergesellschaft von Telefunken — bestellt. Nach dem frühen Tod des nur kurzfristig tätig gewesenen letzten Vorstandsvorsitzers der AEG, Dr. Bäurle, war die Spitze des zweitgrößten Elektrokonzerns der Bundesrepublik vorübergehend wieder von Dr. Boden eingenommen worden, der jetzt erneut den Vorsitz im Aufsichtsrat übernimmt.

Dr. Dr. Hans Heyne gilt als ungemein tatkräftiger Fachmann für industrielle Organisation; er hat Telefunken nach 1950 mit großer Energie reorganisiert und zu neuem Aufstieg geführt. Heyne steht heute im 62. Lebensjahr und gehört der AEG-Gruppe seit seinem 38. Lebensjahr an. Wie man hört, wird er seine Arbeit u. a. auf eine Reorganisation der AEG-Struktur konzentrieren, etwa nach dem Vorbild der von ihm in vertikale „Bereiche“ eingeteilten Tele-



funken GmbH. Hier ist jeweils der Bereichsleiter von der Entwicklung bis zum Verkauf des Produktes voll verantwortlich. Auch dürfte ein neues Verhältnis zwischen dem Stammhaus AEG und der Tochtergesellschaft Telefunken zu finden sein, nachdem der Telefunken-Umsatz den des Stammhauses (ohne Beteiligungsgesellschaften) fast erreicht hat.

**Dr. Hans Brack** (Verwaltungsdirektor des Westdeutschen

Rundfunks und Vizepräsident der juristischen Kommission der Union Européenne de Radiodiffusion (UER; Europäischer Rundfunkverein), **Werner Hess** (Intendant des Hessischen Rundfunks und **Dr. Hans Rindfleisch** (Technischer Direktor des Norddeutschen Rundfunks und Vizepräsident der technischen Kommission der UER) werden vom 22. bis 28. Oktober in den USA an den Besprechungen zwischen der UER und amerikanischen Stellen teilnehmen; sie haben Fragen der Programmübertragung mit Satelliten zum Thema.

## Die Industrie berichtet

**Körting setzte 70 Millionen DM um.** Im Geschäftsjahr 1961/62, endend am 30. Juni, erreichte der Umsatz der Körting-Radio-Werke GmbH knapp 70 Millionen DM; er war damit um rd. 2% niedriger als im Geschäftsjahr 1960/61. Rundfunkgeräte wurden 140 000 Stück (+ 25 000) und Tonbandgeräte 15 000 Stück (+ 900) erzeugt, dagegen sank die Fertigung von Fernsehempfängern um 22 000 auf 80 000. Die Umsatzstruktur des im Alleinbesitz von Gerhard Böhme befindlichen Unternehmens hat jetzt folgende Zusammensetzung: Fernsehempfänger 50% (-8%), Rundfunkgeräte rd. 30%, Auftragsfertigung von Meß- und Prüfgeräten für Rohde & Schwarz rd. 11%; der Rest verteilt sich auf Tonbandgeräte und Hf-Schweißgeneratoren. Die Verträge sehen unverändert den Verkauf von Körting-Erzeugnissen mit Ausnahme der Hf-Schweißgeneratoren und loser Chassis im Inland durch die Neckermann Versand KG vor; das Versandhaus nimmt rd. 50% der gesamten Körting-Produktion auf.

Im Export setzte Körting rd. 27% der Fertigung ab; hier ergaben sich in der letzten Zeit beträchtliche regionale Verschiebungen durch Absatzschwierigkeiten in Schweden und England. Im Geschäftsjahr 1961/62 teilte sich der Export regional wie folgt auf: Efta-Länder 42% (im Vorjahr 63%), EWG-Raum 12% (15%) Drittländer 46% (22%). Körting beschäftigt zur Zeit 1 500 Mitarbeiter in Grassau und 300 in Siegsdorf; unter der Belegschaft befinden sich 50 Griechinnen und 150 österreichische Staatsangehörige. Man hält weiterhin an dem Plan fest, in Österreich ein Zweigwerk zu errichten.

**Im Graetzerwerk Bochum** wurde mit dem Innenausbau der Erweiterungsbauten begonnen. Diese Bauten umfassen eine überdachte Fläche von ca. 9 000 qm, von denen allein 7 000 qm für ein neues Zentrales Versandlager (mit Gleisanschluß mit zwei Abstellgleisen) zur Verfügung stehen werden. Die Erweiterungsbauten dienen nicht einer Kapazitätsausweitung der Gerätefertigung, sondern ausschließlich der Rationalisierung.

## Fachverbände

Nachdem sich eine dritte Fachabteilung **Elektroakustische Bauteile** im Fachverband Phontechnik im ZVEI etabliert hat, setzt sich die Leitung des Fachverbandes wie folgt zusammen:

Vorsitzer: Prof. Dr.-Ing. Fritz Sennheiser (Sennheiser-electronic),

Stellvertr. Vorsitz: Dipl.-Ing. Ernst Hoene, (SEL),

Geschäftsführer: Dipl.-Kaufm. Kurt Hoche in der Geschäftsstelle Hamburg 19, Tornquiststraße 26.

**Fachabteilung Tonband- und Diktiergeräte:**

Vorsitzer: Dr. Karl Drexler (Grundig-Werke),

Stellvertr. Vorsitz: F. Korsmeyer (Saba).

**Fachabteilung Plattenspieler und Plattenwechsler:**

Vorsitzer: Werner Bürk (Dual),

Stellvertr. Vorsitz: Ernst Rostig (Perpetuum-Ebner).

**Fachabteilung Elektroakustische Bauteile:**

Vorsitzer: Dipl.-Ing. Ernst Hoene (SEL),

Stellvertr. Vorsitz: Günther Urbahn (Isophon).

**Delegierte:** Dipl.-Ing. Werner Gauss (Deutsche Philips Ges. mbH),

Dipl.-Ing. H. Diekmann (Elac).

Stellvertreter: Dipl.-Ing. Hans Gemperle (AKG), E. F. Warnke (Telefunken).

**Die Europäische Arbeitsgemeinschaft des Rundfunk-, Fernseh- und Phonogroßhandels** hat auf ihrer 6. Jahrestagung in Baden-Baden am 24. und 25. September, auf der die Länder Dänemark, Deutschland, England, Finnland, Frankreich, Holland, Italien, Norwegen, Österreich, Schweden und die Schweiz vertreten waren, eine Resolution gefaßt, in der u. a. festgestellt wurde, daß die Verhältnisse auf den einzelnen europäischen Märkten sehr unterschiedlich sowie im allgemeinen unbefriedigend seien, besonders im Hinblick auf die fortschreitende europäische Integration.

„Der europäische Großhandel ist hinsichtlich der Folgen der derzeitigen unechten Preisgestaltung einer Vielzahl von Produzenten ernstlich besorgt. Das steigende Mißtrauen der Konsumenten in vielen Ländern ist die erkennbare Auswirkung dieser Politik.

Der europäische Großhandel erwartet von den Herstellern von Rundfunk-, Fernseh- und Phonogeräten marktgerechte Preise und der Vertriebsleistung angemessene Handels Spannen.

„Nur so können der echte Leistungswettbewerb wie auch der Schutz und das Vertrauen des Konsumenten erhalten bzw. zurückgewonnen werden.“

## Neue Bücher

**Halbleiter-Bauelemente I** (Guggenbühl/Strutt/Wunderlin). Birkhäuser-Verlag, Basel und Stuttgart. 255 Seiten, viele Bilder, 38,50 DM. — Erschienen als Band 25 der Lehr- und Handbücher der Ingenieurwissenschaften. „Maßgebend für die Darstellung des Stoffes war das Ziel, die wichtigsten Begriffe der Halbleiterphysik und die Wirkungsweise der Dioden in einer für Ingenieure verständlichen Form zu beschreiben.“

**Dictionary of Electronics** (Handel). Verlag Penguin Books, Harmondsworth, Middlesex/England. Ein billiges broschiertes Wörterbuch der Elektronik unseres Londoner Mitarbeiters S. Handel ist vor kurzem erschienen; es enthält über 5 000 Stichwörter und ist knapp, zuverlässig, systematisch mit Kreuzverweisungen versehen, ein modernes Nachschlagewerk für jeden, der mit der Elektronik zu tun hat.

## Wird sich FARBE verkaufen lassen?

Dieser von Bryan R. Overton (Mullard Research Laboratories) verfaßte Beitrag erschien zur diesjährigen Londoner Radio Show. Er fand wegen seiner nüchternen Darstellung der Situation des Farbfernsehens weithin Beachtung. Obwohl die Arbeit sich primär mit den Verhältnissen in Großbritannien befaßt, gelten ihre grundsätzlichen Erkenntnisse uneingeschränkt für ganz Europa.

In den USA gibt es Farbfernsehen seit 1954; die Russen begannen Versuchssendungen im Jahre 1960, und im gleichen Jahr nahmen die Japaner den regelmäßigen Farbfernseh-Programmdienst auf. In England aber werden trotz der kürzlich in einem Weißbuch der Regierung ausgesprochenen Zustimmung noch einige Jahre vergehen, ehe regelmäßige Farbfernseh-Programme zu sehen sind.

Einige Probleme des Farbfernsehens legen es nahe, die Dinge langsam reifen zu lassen. Die entscheidende Frage ist: Werden sich Farbfernsehempfänger verkaufen lassen? Die amerikanischen Erfahrungen sind entmutigend. Nach acht Jahren sind ungefähr 700 000 Farbfernsehempfänger — verglichen mit rd. 50 Millionen Schwarzweiß-Geräten — in Betrieb. Empfängerpreise, Bildqualität und die Anzahl der Programmstunden sind nicht ohne Tadel. Aus welchem Grunde auch immer: es steht fest, daß die Farbfernsehempfänger nicht genug für ihr Geld bieten.

### Einige Hoffnungsschimmer

Nun gibt es leider keine Anzeichen für eine rasche Änderung dieser unbefriedigenden Situation, aber man erkennt doch einige Faktoren, die eine erfolgreiche Einführung des Farbfernsehens in Großbritannien nicht ganz aussichtslos erscheinen lassen. In den USA haben die Extraaufwendungen für Farbfernseh-Programme die werbungstreibenden Firmen abgeschreckt, denn sie können die gleichen Zuschauer auch mit Schwarzweiß-Werbung erreichen. Im Gegensatz dazu kann die BBC zeitlich ausreichende Farbfernsehprogramme sofort nach Beginn sichern; sie könnte damit die Initialzündung für das schnelle Wachstum des Farbfernsehempfänger-Marktes geben. Auch würden wir sehr viel von den amerikanischen Erfahrungen auf technischem Gebiet übernehmen, zumal hier in England Forschungsgruppen seit mehreren Jahren eifrig auf dem gleichen Sektor tätig sind und die BBC, wie bekannt, regelmäßige Farbfernseh-Versuchssendungen seit 1955 durchgeführt hat.

Warum ist es so schwer, einen einfachen, billigen Farbfernsehempfänger von ausgezeichnete Qualität zu bauen? Bei der Schwarzweiß-Wiedergabe wird jeder Bildpunkt gesendet und wiedergegeben. Im Farbbild werden drei Informationen benötigt: Helligkeitswert, Farbe und Farbsättigung. Man kennt keine Methode, um dies direkt mit der Technik zu erreichen, die die Variation der Helligkeit im Schwarzweiß-Empfänger überträgt. Vielmehr werden bei allen Farbfernsehverfahren drei separate Farbauszüge (Rot, Grün und Blau) erzeugt und geometrisch oder optisch vereint. Leider ist das menschliche Auge gegenüber Farbfehlern im Bild sehr kritisch. Alles zusammengekommen wird beim Farbempfänger eine größere Genauigkeit bei weitaus größerer Kompliziertheit als im Schwarzweiß-Gerät verlangt.

Alle amerikanischen Erfahrungen sind mit der Shadow-Mask-Farbbildröhre der Radio Corporation of America gesammelt worden, mit der in sorgfältig entwickelten und gefertigten Empfängern und bei ausreichender Feldstärke des Farbenders gute Bilder erzeugt werden können. Man hat auch andere Bildröhren erprobt, wie etwa die Index-Bildröhre (Apple-Tube von Philco, Zebra-Tube von Sylvania-Thorn), mechanische Vertikal-Abtastung (Banana-Tube von Mullard) und die Strahlschaltungs-Röhre (Chromotron-Tube von Paramount), aber es hat den Anschein, daß wenigstens gegenwärtig für eine Produktion in England nur die Shadow-Mask-Farbbildröhre in Frage kommt.

Wieviel wird ein Farbfernsehempfänger kosten? Einige Erfinder und Entwicklungsgruppen gehen mit der Vorstellung um, daß ein Farbfernsehempfänger nur 20 v. H. mehr kosten darf als ein Schwarzweiß-Gerät. Wenn auch widerstrebend, so müssen wir doch erkennen, daß das ein Traum bleiben wird. In Wirklichkeit werden die Kosten für einen Farbfernsehempfänger dreimal so hoch sein wie die eines vergleichbaren Schwarzweiß-Empfängers. Wenn die Entwicklung fortgeschritten ist und die Empfänger in größeren Stückzahlen herauskommen, könnte sich das Kostenverhältnis vielleicht auf 2 : 1 verbessern.

### Zuerst eine europäische Farbfernsehnorm

Bisher gibt es noch kein internationales Abkommen über eine gemeinsame europäische

Farbfernsehnorm. Im Hinblick auf die gegenwärtigen Schwierigkeiten — insbesondere für England, um mit Europa wenigstens normmäßig beim Schwarzweiß-Fernsehen gleichzuziehen — ist eine gemeinsame Farbfernsehnorm von allergrößter Wichtigkeit.

Zur Zeit besteht ein gewisses Interesse am französischen Secam-Farbfernsehensystem, von dem einige behaupten, es sei dem amerikanischen NTSC-Verfahren insbesondere bei Weitübertragungen überlegen. Inzwischen sind Farbfernsehbilder nach NTSC in beiden Richtungen über den Atlantik mit Hilfe von Telstar gesendet worden, wobei die Bildqualität ausgezeichnet war — daher dürfte die erwähnte Überlegenheit nicht mehr als so gravierend angesehen werden.

Es hat gegenwärtig nicht den Anschein, als ob die Vorzüge des Secam-Verfahrens ausreichen, um dieser Methode zum Weltstandard zu verhelfen. Noch in diesem Jahr wird die BBC Vergleichsversuche mit beiden Verfahren und mit 625 Zeilen im UHF-Bereich durchführen. Zwar wird die BBC zuerst ihre Anstrengungen auf die Einführung ihres zweiten Schwarzweiß-Fernsehprogramms (im UHF-Bereich) konzentrieren, aber man hört, daß zugleich auch regelmäßig Farbfernsehen übertragen werden soll. In England arbeiten Farbfernseh-Entwicklungsgruppen in verschiedenen Laboratorien, aber man hat noch nicht die eigentliche Fertigungsentwicklung mit genauen Vorstellungen von den Empfängerschaltungen, von Stückzahlen usw. aufgenommen. Das ist gewiß richtig, denn immerhin sind neue Fortschritte beim Bau von Farbbildröhren nicht ausgeschlossen. Es ist daher klüger, sich zuerst, ehe der regelmäßige Farbfernseh-Programmbetrieb beginnt, auf Versuchsempfänger und Studio-Geräte zu konzentrieren.

## Wichtiges aus dem Ausland

**Hoffnung auf bessere Zellen.** Die englische Fernsehgeräte-Industrie hofft zuversichtlich auf das Ende der Flaute, die seit zwei Jahren die Umsätze immer geringer werden ließ. Das erste Halbjahr 1962 brachte einen neuen Tiefstand, indem nur noch 506 000 Fernsehgeräte von der Industrie an den Handel ausgeliefert werden konnten. Das bedeutet einen Rückgang um 23 % gegenüber dem 1. Halbjahr 1961 und um 31 % gegenüber dem 1. Halbjahr 1960. Der Rückschlag begann, als das Pilkington-Komitee Anfang 1960 seine Arbeit aufnahm und jedermann wußte, daß einschneidende Veränderungen der Technik und der Organisation des Fernsehens bevorstanden. Die Industrie versucht mit allen Mitteln den Beginn des Dritten Fernsehprogramms mit 625 Zeilen im UHF-Bereich vorzuverlegen; nach Meinung der Produzenten müßte es 1963 beginnen.

**Draht-Fernsehanlage in Biel/Schweiz.** Ende August wurde in Biel/Schweiz eine private, von der Rediffusion-Fernseh AG erstellte Drahtfernsehanlage in Betrieb genommen. Den Teilnehmern werden über Koaxialkabel das

deutsch- und französischsprachige schweizerische Fernsehprogramm und das Erste Programm aus dem Bundesgebiet ins Haus geschickt. Auf einer Höhe nahe der Stadt steht die zentrale Empfangsanlage, die günstigster gelegen ist als die meisten Häuser im Ort.

**Computer im Schallplattenvertrieb.** Zur Erfassung der täglichen Aufträge ihrer rd. 600 Schallplattenhändler benutzt die EMI, der bedeutendste Schallplattenkonzern in England, eine moderne elektronische Datenverarbeitungsanlage. Am Abend eines jeden Werktages liefert die Anlage eine Übersicht über Lagerbestände, Besteller, Umsätze eines jeden Händlers usw.; ferner hat sie die Rechnungen und Versandpapiere erstellt und die Lizenzberechnungen für die Urheberrechtsgesellschaften angefertigt. Neuerdings ist der Computer mit einer direkten Leitung an eine Eingabestelle in Paris angeschlossen; nachts werden dort die entsprechenden Daten der französischen Muttergesellschaft eingespeist, so daß auch deren Umsätze, Lagerbestände usw. „transparent“ und sofort greifbar sind.

Die Getriebenen

Die Rundfunkanstalten fühlen sich vorwärts-gestoßen, und zwar von der bundesdeutschen Radio- und Fernsehgeräteindustrie. Es geht um die Einführung der Hf-Stereofonie. Der jetzige Vorsitzende der Arbeitsgemeinschaft der öffentlich-rechtlichen Rundfunkanstalten der Bundesrepublik Deutschland (ARD) und Intendant des Süddeutschen Rundfunks, Dr. Hans Bausch, gab einem UPI-Vertreter gegen-über der Meinung Ausdruck, daß die Produ-zenten von Rundfunkgeräten auf baldige Ein-führung von Stereo-Sendungen drängen. Sie hoffen, so meint Dr. Bausch, dadurch die Lücke bis zum Wirksamwerden des Farbfernsehens überbrücken zu können. Er erklärte ferner, daß Hf-Stereofonie für die Rundfunkanstalten sehr hohe Investitionen notwendig mache, weil die Stereo-Sendungen eine völlige Umgestaltung der Aufnahme- und Studioteknik voraussetzen.

Man weiß, daß innerhalb der Rundfunkanstal-ten, die hierzulande allein das Recht zum Aus-strahlen von Hör- und Fernsehfunkprogrammen besitzen und daher keinerlei Konkurrenz zu fürchten haben, die Meinungen hinsichtlich Stereo geteilt sind. Fortschrittliche Geister sprechen sich für beschleunigte Aufnahme solcher Programme aus, durchaus im Bewußt-sein der Verpflichtung, auch etwas für eine qualifizierte Minderheit zu tun — während andere Gruppen Stereo für überflüssig halten. Nachdem die zuständigen internationalen Gremien im Sommer in Bad Kreuznach durch Emp-fehlung der US-Stereo-Norm eine mit Sicher-heit bindende Vorentscheidung trafen, war „grünes Licht“ gegeben worden, so daß die aktiveren Männer im Rundfunk, jene, die sich für Stereo aussprechen, nunmehr zum Zuge kommen sollten. Ohne Zweifel verlangen zwei-kanalige Stereo-Sendungen nach dem Multi-plexverfahren einigen technischen und geisti-gen Aufwand, ohne daß man ihn überschätzen sollte. Keine Rundfunkanstalt wird ihre ge-samte Studioteknik umstellen, auch be-steht für lange Zeit die Möglichkeit, Stereo-Aufnahmen bester Qualität von den Schall-plattengesellschaften zu erwerben. Die Bundes-post wird die nötigen phasenreinen Leitungen wahrscheinlich bald zur Verfügung stellen kö-nen, und die Änderungen am Sender sind un-bedeutend. Niemand verlangt schließlich die totale Umstellung des Hörrundfunks auf Stereo; wir werden mit einigen Stunden guter Musik am Tage recht zufrieden sein.

Man erlaube uns aber noch ein Wort zu der Behauptung, daß die Hersteller einschlägiger Empfänger die treibende Kraft bei der Einfüh-rung der Hf-Stereofonie seien. Selbst wenn es so wäre — was schadet es? Rundfunkgerä-te-fabriken sind Erwerbsunternehmen, deren Er-zeugnisse dem unbarmherzigen Konkurrenz-kampf ausgesetzt sind. Wenn Stereo-Rundfunk-geräte nicht „ankommen“, wird die Industrie es zu bezahlen haben. Auch dürfte der Wunsch, der Kundschaft besseres zu bieten, nicht unbillig sein. Und dann: einer muß ja schließ-lich den Rundfunkanstalten gut zureden.

Wir hoffen zuversichtlich, daß wir Ende 1963 reguläre Hf-Stereosendungen im bundesdeut-schen Rundfunk werden hören können, ohne daß die Intendanten der Rundfunkanstalten sich allzusehr als die Getriebenen fühlen. Wäre der Verfasser dieser Zeilen T e l e m a n vom S p i e g e l, so würde er schließen mit Merke: „Doppelt gibt, wer gleich gibt“ (Goethe „Sprich-wörtliches“).

Letzte Meldungen

Die Jahrestagung der Bundesfachgruppe Ra-dio- und Fernsehtechnik im Zentralverband des Deutschen Elektrohandwerks fand vom 11. bis 13. Oktober in Hamburg statt. Sie war mit einer gutbesichtigten Ausstellung von Service-Instrumenten im „Haus der Rundfunkwirtschaft“ verbunden.

Die Umstellung des belgischen 819-Zellen-Fernsehens (Wallonisches Programm) auf die 625-Zeilen-Norm ist im Gespräch, wenn auch der Generaldirektor des Wallonischen Rund-funks und Fernsehens, R. Wangermée, diese Vermutungen als „zu früh“ bezeichnet.

Zum Studium des japanischen und anschlie-ßend des amerikanischen Farbfernsehens sind Cheffingenieur Walter Werner und Verwaltungsdirektor Dr. Hans Brack vom Westdeutschen Rundfunk am 25. September zuerst nach Tokio geflogen. Man bringt diese Reise in Zusam-menhang mit den Plänen des WDR, beschleu-nigt ein Farbfernsehstudio aufzubauen und u. U. auf dem Farbfernsehgebiet bald aktiver zu werden als die übrigen Rundfunkanstalten und die Bundespost.

Telstar I war ein so großer Erfolg in techni-scher und propagandistischer Hinsicht, daß die American Telephone & Telegraph Co. erwägt, Telstar II vorerst nicht auf seine Bahn bringen zu lassen, zumal die vom amerikanischen Kongreß beschlossene Satelliten-Gesetzgebung das gesamte Projekt auf eine neue Basis stel-len dürfte.

Auch bei anderen bundesdeutschen Herstellern soll die von Saba praktizierte Methode der Vertriebsbindung (enge Auswahl der Groß-händler und durch diese ebenfalls strenge Aus-wahl der zu beliefernden Einzelhändler) Inter-esse finden. Aus Kreisen des Handels ver-lautet, daß sich mindestens zwei große Produ-zenten einer ähnlich „gesiebten“ Vertriebsform zuwenden wollen.

funkschau elektronik express

Nr. 20 vom 20. Oktober 1962

Nun hat auch die Teldec am 8. Oktober den Preis für die 17-cm-Single-Schallplatte von 4 DM auf 4.75 DM erhöht.

Drei Goldmedaillen erhielt Saba für seine Rundfunk-, Fernseh- und Tonband-Spitzen-geräte, die im deutschen Pavillon auf der Kalifornischen Landesmesse in Sacramento (29. August bis 8. September) den Hauptanzie-hungspunkt bildeten. Der deutsche Pavillon war um fast das Doppelte vergrößert worden, um der zunehmenden Bedeutung des Handels-verkehrs der Bundesrepublik mit der ameri-kanischen Westküste Rechnung zu tragen.

Alle Autofahrer erhalten auf Wunsch ein falt-blatt mit den seit 1. September geltenden UKW-Sender-Tabellen und mit Standort-Karten der UKW-Sender in der Bundesrepublik und in West-Berlin. Anzufordern bei der Blaupunkt-Werke GmbH, Hildesheim.

Ausbildung

Fernsehlehrgänge in Berlin führt Philips zur Schulung des Fachhandels durch. Es sind vor-gesehen:

- Lehrgang 1: 6. bis 9. Nov. 1962
- Lehrgang 2: 13. bis 16. Nov. 1962
- Lehrgang 3: 27. bis 30. Nov. 1962
- Lehrgang 4: 4. bis 7. Dez. 1962

Anmeldung mit in allen Philips-Filialen erhält-lichen Formularen.

Produktionszahlen

Elektrische Tonaufnahme- und -wiedergabegeräte für magnetische Tonträger (in Tausend Stück)								Tonbandgeräte	
1960	690								
1961	612								
1962	Jan.	Febr.	März	April	Mai	Juni	Juli		
	49	48	52	42	44	41	55*		
(1961)	58	54	48	49	43	48	41)		

Empfänger- und Verstärkerröhren (in Millionen Stück)								Röhren	
1960	51 814								
1961	49 992								
1962	Jan.	Febr.	März	April	Mai	Juni	Juli		
	3 880	4 301	4 491	3 887	4 630	4 341	3 670*		
(1961)	4 197	4 276	4 785	3 961	4 090	4 377	3 356)		

Bespielte Schallplatten (in Millionen Stück)								Schallplatten	
1960	67 152								
1961	65 724								
1962	Jan.	Febr.	März	April	Mai	Juni	Juli		
	6 168	5 556	5 174	4 528	4 718	3 766	4 913*		
(1961)	5 690	4 969	4 916	4 100	4 060	4 244	4 247)		

\*) vorläufige Angabe. — Alle Zahlen gelten für das Bundesgebiet ohne West-Berlin

# Die Fernhempfänger des Jahrgangs 1962/63

Firma	Empfänger-Type	Tischempfänger	Standempfänger	Kombination	Gehäuse-farbe			Bildröhren-Ø cm	Type des Chassis	Hilfs- und Automatikschaltungen										Einbauten			Richtpreis DM														
					dunkel	mittel	hell			Röhren/Transistoren	Dioden u. Gleichr.	Bild-Zf-Stufen	Lautsprecher	Scharfabstimmung	Kontrast	Zeilenaynchron.	Bildsynchro.	Zeilenamplitude	Bildamplitude	Leuchtfleckunterdrückg.	Abtimmeranzeige	Klarzeichner		Störaustattung	Schwarzwertübertragg.	Zeilenfrei	Rundfunkteil	Phonolaufwerk	Tonbandgerät	Sonstiges							
<b>AEG</b>	2450 T	●			●	○	59	2450	19	8	3	1																									
	2650 T	●			●	○	59	2650	20	10	3	2																									
	2550 St		●		●	○	59	2450	18	6	3	2																									
	2650 Teak		●		●	○	59	2650	20	10	3	2																									
	2750 T	●			●	○	59	2750	22	12	3	2																									
	2650 St		●		●	○	59	2650	20	10	3	2																									
	2750 St		●		●	○	59	2750	22	12	3	2																									
	Univisa III			●	●	○	59	Univisa III	23	22	3	5																									
<b>Blaupunkt</b>	Toskana de Luxe 47	●			●	○	47	Toskana	17	10	3	1																								899.-	
	Roma 59	●			●	○	59	Toskana	17	10	3	1																								1099.-	
	Toledo de Luxe 59	●			●	○	59	Toledo	17	11	3	1																								1199.-	
	Palma 59	●			●	○	59	Palma de Luxe	18/1	11	3	2																								1229.-	
	Sevilla 59	●			●	○	59	Sevilla	20/1	18	3	2																								1299.-	
	Corona 59	●			●	○	59	Corona	20/1	18	3	2																								1329.-	
	Manila 59	●			●	○	59	Toledo	17	11	3	2																								1339.-	
	Tirol 59	●			●	○	59	Corona	20/1	18	3	2																								1449.-	
<b>Braun</b>	FS 51	●			●	○	59	FS 51	16	4	3	1																								1149.-	
<b>Graetz</b>	Markgraf F 503	●			●	○	59	510 F	17	10	3	1																								1099.-	
	Mandarin F 513	●			●	○	59	510 F	17	10	3	2																								1299.-	
	Maharadcha F 503	●			●	○	59	510 F	17	10	3	5																								2049.-	
	Kornett F 523 (Z)	●			●	○	59	530 F	21	14	3	2																								1199.-	
	Exzellenz F 533 Z	●			●	○	59	530 F	21	14	3	2																									1449.-
	Burggraf F 543	●			●	○	59	560 F	24	14	3	2																									1299.-
	Burggraf AS F 544	●			●	○	59	551 F	24	14	3	2																								1369.-	
	Kalif F 553	●			●	○	59	550 F	24	14	3	2																								1519.-	
	Maharani F 593	●			●	○	59	550 F	24	14	3	8																								2649.-	
<b>Grundig</b>	Fernseh-Boy	●			●	○	47	48 P 100 a	18/2	8	3	1																								1855.-	
	FT 200	●			●	○	59	5	18	7	3	1																								1129.-	
	FT 200 a	●			●	○	59	5-a	18	7	3	1																								1129.-	
	FT 203	●			●	○	59	5-as	17/1	8	3	1																								1129.-	
	FT 203 Luxus	●			●	○	59	5-as	17/1	8	3	1																								1149.-	
	FT 203	●			●	○	59	5-as-twp	17/1	8	3	1																								1159.-	
	FT 220	●			●	○	59	2	21	10	3	1																								1249.-	
	FT 230	●			●	○	59	3	22	10	3	2																								1399.-	
	FT 255	●			●	○	59	5-as	22	9	3	2																								1329.-	
	FT 255 Luxus	●			●	○	59	5-as	22	9	3	2																								1349.-	
	FS 200	●			●	○	59	5	18	7	3	1																								1279.-	
	FS 202	●			●	○	59	5-as-twp	17/1	8	3	1																								1449.-	
	FS 203	●			●	○	59	5-as	17/1	8	3	1																								1429.-	
	FS 220	●			●	○	59	2	21	10	3	1																								1479.-	
	FS 228	●			●	○	59	2	21	10	3	1																								1629.-	
	FS 230	●			●	○	59	3	22	10	3	2																								1699.-	
	FS 250 B	●			●	○	59	3	22	10	3	2																								2399.-	
	FS 255	●			●	○	59	5-as	22	9	3	2																								1599.-	
	FS 257	●			●	○	59	3	22	10	3	2																								2235.-	
	69 FS 258	●			●	○	69	5-as	23	7	3	2																								2065.-	
	FK 200	●			●	○	59	5	18	7	3	4																								2049.-	
	FK 300	●			●	○	59	5	17	7	3	2																								2085.-	
	FK 301 B	●			●	○	59	5	17	7	3	2																								2799.-	
	FK 400	●			●	○	59	2	20	10	3	4																								2299.-	
	FK 401 B	●			●	○	59	2	20	10	3	4																								3659.-	
	FK 402	●			●	○	59	2	20	10	3	4																								2499.-	
	FK 500	●			●	○	59	3	21	10	3																										







Firma Chassis	Röhren, Dioden und Gleichrichter in der Reihenfolge ihrer Funktion
<b>Grundig</b>	
5	PCC 88, PCF 80, PC 88, PC 93, 1 N 82 A, EF 80, 2 x OA 81, 2 x EF 183, EF 184, OA 90, PCL 84, ECH 84, PC 92, PCL 85, V 40 C 1-1, ECH 84, PL 500, PY 88, OA 90, EF 80, EF 184, PABC 80, PL 84, OY 101, DY 88, 3 x OA 81, EL 95, AW 59-90
5-aa	PCC 88, PCF 80, PC 88, PC 93, 1 N 82 A, EF 80, 2 x OA 81, 2 x EF 183, EF 184, OA 90, PCL 84, ECH 84, PC 92, PCL 85, V 40 C 1-1, ECH 84, PL 500, PY 88, OA 90, EF 80, EF 184, PABC 80, PL 84, OY 101, DY 88, 2 x OA 81, EL 95, AW 59-90
5-aa	PCC 88, PCF 80, PC 88, PC 93, 1 N 82 A, EF 80, 2 x OA 81, 2 x EF 183, EF 184, OA 90, PCL 84, ECH 84, PC 92, PCL 85, V 40 C 1-1, ECH 84, PL 500, PY 88, OA 90, EF 80, EF 184, PABC 80, PC 92, PLL 80, OY 101, DY 88, 2 x OA 81, EL 95, 27 ZP 4
<b>Loewe-Opta</b>	
33620 33030 33120 33130 33220	PCC 88, PCF 88, PC 88, PC 88, EF 183, 2 x EF 80, OA 160, PCL 84, OA 181, ECH 84, PCL 85, PL 500, PY 88, DY 88, EF 80, PCL 88, 2 x OA 172, OY 101, 2 x PCF 802, OA 181, OA 101, AW 59-90
33040 33050	PCC 88, PCF 88, BA 101, PC 88, PC 88, BA 101, PCF 80, 2 x OA 181, EF 183, 2 x EF 80, OA 160, PCL 84, OA 181, ECH 84, PCL 85, PL 500, PY 88, DY 88, EF 80, PCL 88, 2 x OA 172, OY 101, 2 x PCF 802, OY 101, OA 181, AW 59-90
33080 33180 33280 33282	PCC 88, PCF 88, BA 101, PC 88, PC 88, BA 101, PCF 80, 2 x OA 181, EF 183, 2 x EF 80, OA 160, PCL 84, OA 181, ECH 84, ECC 81, PCL 85, PL 500, PY 88, DY 88, EBF 89, EF 80, PCL 88, 2 x OA 172, OY 101, EL 95, 2 x PCF 802, OA 181, AW 59-90
<b>Metz</b>	
870/871	PCC 88, PCF 82, PC 88, PC 88, 2 x EF 183, EF 184, K 5/2, PCL 84, ECH 84, PCL 85, PCF 80, PL 38, PY 88, EF 80, PCL 88, 2 x K 5/105, 2 x M 3, V 60 C 1, DY 88, OA 81, AW 59-90
<b>Nordmende</b>	
St 13 T	PC 88, PC 88, PCC 88, PCF 80, 2 x EF 183, PCF 80, PCL 84, OA 70, EAA 91, ECH 84, PCL 85, ECH 84, ECC 82, PL 38, PY 88, DY 88, EF 80, 2 x OA 79, PCL 88, E 250 C 400, AW 47-91 (Ultraschallverstärker: PC 88, EF 184, 2 x PCC 85, 3 x M 3 (SAF))
St 13 a/St 13 b	wie St 13 T, aber Bildröhre AW 59-90
St 13 c	PC 88, PC 88, PCC 88, PCF 82, 2 x EF 183, PCF 80, PCL 84, OA 70, EAA 91, ECH 84, PCL 85, ECH 84, ECC 82, PL 38, PY 88, DY 88, EF 80, 2 x OA 79, PCL 88, E 250 C 400, V 250 C 40, AW 59-90
StL 13 b	PC 88, PC 88, BA 102, PCC 88, PCF 80, BA 102, EF 80, OA 79, 2 x OA 172, 2 x EF 183, PCF 80, OA 170, PCL 84, EAA 91, ECH 84, PCL 85, ECH 84, ECC 82, PL 38, PY 88, DY 88, EF 80, 2 x OA 79, PCL 88, E 250 C 400, V 250 C 40, AW 59-90
StL 13 c	PC 88, PC 88, BA 101, PCC 88, PCF 82, BA 101, EF 80, OA 79, 2 x OA 172, 2 x EF 183, PCF 80, PCL 84, OA 70, EAA 91, ECH 84, PCL 85, ECH 84, ECC 82, PL 38, PY 88, DY 88, EF 80, 2 x OA 79, PCL 88, E 250 C 400, V 250 C 40, AW 59-90
L 13	PC 88, PC 88, BA 102, PCC 88, PCF 80, BA 102, OA 79, PCF 80, 2 x OA 79, EF 183, 2 x EF 80, OA 70, OA 181, E 75 C 15, ECH 83, PCL 84, E 20 C 1, ECH 83, ECC 82, PCL 82, 2 x E 60 C 5, PCF 802, PL 38, PY 88, DY 88, 2 x EF 80, 2 x OA 79, OA 70, PCL 88, E 220 C 450, V 250 C 40, AW 59-90
L 13 z	PC 88, PC 88, BA 102, PCC 88, PCF 82, OA 180, PCF 80, 3 x OA 79, EF 184, 2 x EF 80, OA 70, OA 181, E 75 C 15, ECH 83, PCL 84, E 20 C 1, ECH 83, ECC 82, PCL 82, 2 x E 60 C 5, ECH 81, PL 38, PY 88, DY 88, 2 x EF 80, 2 x OA 79, OA 70, PCL 88, E 220 C 450, AW 59-90
LL 13	wie L 13 zuzügl. Ultraschallverstärker: PF 88, EF 184, 2 x PCC 85, 3 x M 3 (SAF)
<b>Philips</b>	
18 TD 336 A	PCC 189, PCF 88, PC 88, PC 88, EF 183, 2 x EF 184, OA 70, PCL 84, ECH 83, PCL 85, PCF 80, PF 88, PCL 85, PCF 80, PL 500, PY 88, DY 87, 3 x OA 81, PCL 88, OA 214, ECH 83, 2 x BA 100, PCF 80, BA 100, 2 x OA 81, AW 47-91
23 TD 334 A/335 A 23 CD 335 A	PCC 189, PCF 88, PC 88, PC 88, EF 183, EF 184, OA 70, PCL 84, ECH 84, PCF 80, PF 88, PCL 85, PCF 80, PL 500, PY 88, DY 88, EF 184, 3 x OA 81, PCL 88, PCL 85, OA 214 (BY 100), ECH 84, 2 x OA 81, PCF 80, BA 100, 2 x OA 81, AW 59-90
23 TD 321 A	PCC 189, PCF 88, PC 88, PC 88, 2 x EF 183, EF 184, OA 70, PCL 84, ECH 83, PCF 80, PF 88, PCL 85, PCF 80, PL 500, PY 88, DY 88, 2 x PCF 80, 3 x OA 81, PCL 85, PCL 85, OA 214, 2 x OA 81, OA 202, PCF 80, BA 100, ECC 82, AW 59-90
23 TD 360/362 A 23 CD 361 A 23 RD 361/364 A	PCC 189, PCF 88, PC 88, PC 88, EF 183, 2 x EF 184, OA 70, PCL 84, ECH 84, PCF 80, PF 88, PCL 85, PCF 802, PL 500, PY 88, DY 88, 2 x PCF 80, 3 x OA 81, PCL 88, PCL 85, OA 214, 2 x BA 100, OA 202, PCF 80, BA 100, ECC 82, AW 59-90

Firma Chassis	Röhren, Dioden und Gleichrichter in der Reihenfolge ihrer Funktion
<b>Saba</b>	
127 V	PCC 88, PCF 82, PC 88, PC 88, EF 183, 2 x EF 80, OA 160, PCL 84, EBF 89, ECH 84, PCL 85, 2 x OA 181, ECH 84, PL 500, PY 88, DY 88, OA 160, EBF 89, EF 80, PCL 88, 2 x RL 232, BY 242, OA 181, AW 59-90
128 V	PCC 88, PCF 82, BA 101, PC 88, PC 88, BA 102, PCF 80, 2 x OA 81, EF 183, 2 x EF 80, OA 160, PCL 84, PCL 84, EBF 89, ECH 84, PCL 85, 2 x OA 181, ECH 84, PL 500, PY 88, DY 88, OA 160, EBF 89, EF 80, PCL 88, 2 x RL 32, BY 242, OA 181, AW 59-90
129 V	PCC 88, PCF 82, BA 101, PC 88, PC 88, BA 102, EF 80, 2 x OA 81, EF 183, EF 184, EF 80, OA 160, PCL 84, PCL 84, EBF 89, ECH 84, PCL 85, 2 x OA 181, ECH 84, PL 500, PY 88, DY 88, OA 160, EBF 89, EF 80, PCL 88, 2 x RL 232, OY 241, OA 181, AW 59-90
<b>Schaub-Lorenz</b>	
95810 95811	PCC 88, PCF 82, OA 70, PC 88, PC 88, EF 183, 2 x EF 80, OA 70, PCL 84, ECC 81, PCL 85, 2 x E 37.5 C 5, ECH 84 a, PL 500, PY 88, DY 88, EF 80, 2 x OA 79, PCL 82, BY 242, OA 81, 2 x M 3, AW 59-90
95810 95814	PCC 88, PCF 82, OA 70, PC 88, PC 88, BA 102, PCF 82, 2 x OA 79, EF 183, 2 x EF 80, OA 70, PCL 84, ECH 84 a, PCL 85, ECH 84 a, EAA 91, DY 88, PY 88, PL 500, 2 x EF 80, 2 x OA 79, EBC 91, PL 84, BY 242, OA 81, M 3, AW 59-90
95418 95419	PCC 88, PCF 82, OA 70, PC 88, PC 88, BA 102, PCF 82, 2 x OA 79, EF 183, 2 x EF 80, OA 70, PCL 84, ECH 84 a, PCL 85, EAA 91, ECH 84 a, PL 500, PY 88, DY 88, 2 x EF 80, 2 x OA 79, EBC 91, PL 84, BY 242, OA 81, 6 x M 3, FSy 2287, AW 59-90
84672	PCC 88, PCF 82, OA 257, 2 x PC 88, BA 101, PCF 82, 2 x OA 79, 2 x EF 80, EF 183, OA 257, PCL 84, ECC 81, PCL 85, 2 x OA 261, ECC 81, PL 500, PY 88, DY 88, 2 x EF 80, 2 x OA 79, EBC 91, PL 84, OY 241, OA 261, AW 59-90
<b>Siemens</b>	
F 31	PCC 88, PCF 88, BA 102, PC 88, PC 88, BA 102, PCF 80, 2 x OA 181, M 3, EF 183, 2 x EF 80, OA 160, PCL 84, ECH 84, ECC 81, PCL 85, 2 x E 37.5 C 5, PCF 802, PL 500, PY 88, DY 88, EBF 89, EF 80, 2 x OA 172, PCL 88, OY 241, 2 x OA 181, EL 95, AW 59-90
F 32	PCC 88, PCF 80, BA 102, PC 88, PC 88, BA 102, EF 80, 2 x OA 172, OA 79, 2 x EF 183, PCF 80, OA 70, PCL 84, EAA 91, ECH 84, PCL 85, ECC 82, ECH 84, PL 38, PY 88, DY 88, EF 80, 2 x OA 79, PCL 88, BY 242, V 250 C 40, AW 59-90
F 33	PCC 88, PCF 88, PC 88, PC 88, M 3, EF 183, 2 x EF 80, OA 160, PCL 84, ECH 84, PCL 85, 2 x E 37.5 C 5, PCF 802, PL 500, PY 88, DY 88, EF 80, 2 x OA 172, PCL 88, OY 241, 2 x OA 181, OY 241, AW 59-90
<b>Telefunken</b>	
FE 212	PCC 88, PCF 82, PC 88, PC 88, 2 x EF 85, EF 184, OA 160, PCL 84, EBC 91, ECH 84, PCL 85, 2 x E 60 C 5 kP, ECH 84, PL 500, PY 88, DY 88, EF 80, 2 x OA 172, PL 82, OY 101, EAA 91, AW 59-90
FE 242	wie FE 212, zus. 2 x BA 110, 2 x OA 150, PCF 82
FE 251 spez.	PCC 88, PCF 82, OA 180, PC 88, PC 88, BA 101, PCF 82, 2 x OA 150, EF 183, 2 x EF 80, OA 180, PCL 84, ECH 84, PCL 82, PC 82, OA 150, PY 88, PL 38, DY 88, 2 x OA 181, ECH 81, PC 92, OA 181, 2 x EF 80, 2 x OA 172, 2 x PCL 88, EAA 91, AW 59-90, OY 101
FE 252	PCC 88, PCF 82, BA 110, PC 88, PC 88, BA 110, PCF 82, 2 x OA 150, EF 183, 2 x EF 80, OA 180, PCL 84, EBC 91, ECH 84, PCL 85, PC 92, OA 150, 2 x E 60 C 5 kP, ECH 84, PL 500, PY 88, DY 88, 2 x EF 80, 2 x OA 172, PL 82, OY 101, EAA 91, OA 150, AW 59-90
<b>Tonfunk</b>	
8223-01	PCC 189, PCF 88, PC 88, PC 88, EF 183, 2 x EF 80, OA 70, PCL 84, ECH 84, PCL 85, PCF 802, PL 500, PY 88, DY 88, EF 80, 2 x OA 79, PCL 88, OY 241, 23 SP 4, OA 91, E 12.5 C 40, OA 79, V 40 C 1, OA 81, OA 81
<b>Wega</b>	
725	PC 88, PC 88, PCC 88, PCF 82, EF 183, 2 x EF 80, OA 70, PCL 84, ECH 84, PCL 85, ECH 84, PL 38, PY 88, DY 88, EF 80, PABC 80, PL 84, E 220 C 350-3, 2 x E 50 C 5, 23 SP 4
730	PC 88, PC 88, PCC 88, PCF 80, EF 183, 2 x EF 80, OA 160, PCL 84, ECH 84, PCL 85, 2 E 50 C 5, ECH 84, PL 38, PY 88, EF 80, PABC 80, PL 84, OY 241, DY 88, AW 59-90
731	PC 88, PC 88, PCC 88, PCF 82, EF 182, 2 x EF 80, OA 160, PCL 84, ECH 84, PCL 85, ECH 84, PL 38, PY 88, DY 88, EF 80, PABC 80, PL 84, BY 100, E 60 C 5, 23 SP 4
732	PC 88, PCF 82, PCC 88, PCF 82, EF 183, 2 x EF 80, OA 90, PCL 84, ECH 84, PCL 85, ECH 84, PL 38, PY 88, DY 88, EF 80, PABC 80, PL 84, BY 100, 2 x E 50 C 5, 23 SP 4
733	PC 88, PC 88, PC 88, PCF 82, EF 183, 2 x EF 80, OA 90, PCL 84, ECH 84, 2 x E 50 C 5, EF 80, PABC 80, PL 84, ECH 84, PL 38, PCL 85, PY 88, DY 88, AW 59-90

## Die britische Funk- und Fernsehhausstellung: EARL'S COURT 1962

Die Londoner Funk- und Fernseh-Ausstellung dieses Jahres war die wichtigste seit dem Jahre 1947. Um ihre Bedeutung verständlich zu machen, dürfen deutsche Leser daran erinnert werden, daß es die erste Ausstellung nach dem Pilkington-Bericht war. Bekanntlich war der Pilkington-Ausschuß von der britischen Regierung gebildet worden, um sich über die künftige Entwicklung von Tonfunk und Fernsehen in Großbritannien zu äußern. Als der Bericht im Juni dieses Jahres veröffentlicht wurde, erregte er wegen seiner ausgesprochen kritischen Einstellung zur Programmgestaltung und den Gepflogenheiten der Independent Television Authority einiges Aufsehen. Diese Institution steht bekanntlich mit der Absicht, kaufmännischen Gewinn daraus zu erzielen, mit der British Broadcasting Corporation in Wettbewerb. Die Regierung machte sich jedoch die technischen Empfehlungen des Berichtes zu eigen, und diese sind kurz gesagt folgende:

1. Erhöhung der Zeilennorm von 405 auf 625, d. h. auf die international vereinbarte europäische Norm.

2. Baldmögliche Einführung eines Farbfernsehndienstes auf der Grundlage der 625-Zeilennorm.

3. Baldmögliche Ermächtigung der BBC, ein Zweites Fernsehprogramm zu schaffen.

Die Fachwelt, d. h. die Hersteller, hießen diese Entscheidungen willkommen, denn die Firmen stehen, was die im Betrieb befindlichen Empfänger angeht, einem gesättigten Binnenmarkt gegenüber. In diesem Zusammenhang verdient erwähnt zu werden, daß die Zahl der in England betriebenen Fernsehgeräte sich nach der letzten Schätzung auf nahezu 17 Millionen beläuft. Man wünscht daher die Erzeugung der 625er-Geräte für den Ersatzbedarf aufzunehmen als Grundlage für eine verstärkte Ausfuhr von 625er-Empfängergeräten und schließlich, um den künftigen Absatz von Farbfernsehempfängern zu sichern.

Die Kritik der Hersteller hatte bei der Pressebesprechung vor der offiziellen Eröffnung der Ausstellung einen besonders energischen Sprecher in der Person des Vorsitzenden der British Radio Equipment Manufacturers Association, C. O. Stanley. Er sagte: Die in Aussicht genommenen Änderungen ließen zu lange auf sich warten; der neue 625er-Dienst müsse schon nächstes Jahr beginnen. Dagegen machte der offizielle BBC-Sprecher geltend, daß der früheste Termin der Sommer 1964 sei; es bedürfe voraussichtlich eines Zeitraums von zweieinhalb bis drei Jahren, um mit dem UHF-Schwarzweiß-Programm mit 625-Zeilennorm etwa 60 % der Bevölkerung zu erreichen, und weitere fünf Jahre, um diesen Prozentsatz auf 90 zu erhöhen.

### Die neuen Fernsehempfänger

Zwei verschiedene Gerätetypen wurden auf der Ausstellung gezeigt: das umschaltbare Zweinormen-Gerät für 405/625 Zeilen mit oder ohne UHF-Tuner, der schließlich erforderlich werden wird, und das 405-Zeilen-VHF-Gerät, in dem alle Anschlüsse vorgesehen sind, um es entweder in einen Zweinormenempfänger oder einen reinen 625er-UHF-Empfänger zu verwandeln.

### Die Preise

In Anbetracht dessen, daß ein Übergehen von einer Zeilennorm zur anderen immerhin eine komplizierte Sache ist, die die Verwendung eines neuen Tuners, eine Veränderung der Abtastfrequenz, eine größere Bandbreite, Erhöhung der Schwarzweiß-Auflösung, Frequenzmodulation des Tons statt der Amplitudenmodulation erforderlich machen, wurde die zusätzliche 625-Zeilen-Ausstattung mit überraschend geringem Preisaufschlag angeboten. Diese im Wettbewerb gezeigten umschaltbaren Geräte liegen mit ihrem Preis von 58 bis 61 Pfund Sterling (£), also etwa 640 DM bis 672 DM, nicht wesentlich über den preiswertesten Geräten des vergangenen Jahres. Ein preisgünstiger Umschaltempfänger mit 47-cm-Bildschirm kostet 62 £ (662 DM) zuzüglich 5 £ (55 DM) für den gegebenenfalls hinzukommenden Tuner. Beträchtliche Preisunterschiede lassen sich bei Modellen beider Typen durch Luxusgehäuse, Druckknopf- bzw. Fernsteuerung und selbsttätige Helligkeitsanpassung feststellen. So kostet ein 58er-Zweinormengerät in Qualitätsausführung zwischen 900 DM und fast 1 900 DM.

### Bildschirme

Viele der neuen Modelle waren mit den modernsten Bildröhren ausgestattet. Sie weisen zusätzlich zu der raumsparenden rechteckigen Weitwinkelausführung das mit der Bildröhre unmittelbar verbundene „Schutzfenster“ auf. Dies verringert Reflektionswirkung, ergibt eine geringere Einbautiefe, vermeidet Staubfang und gestattet eine einfachere maskenlose Form des Aufbaus. Einige Hersteller (Ekco, Ferranti, Ferguson, HMV) nutzten die durch die neuen Bildröhren gegebenen Möglichkeiten aus, um eine sehr saubere Frontansicht mit einem scheinbaren Zuwachs an Bildgröße zu erzielen. Die am meisten anzutreffende Größe war der 47-cm-Bildschirm.

### Einstellung und Fernsteuerung

Gezeigt wurden sowohl Drehknopf- als Druckknopf- (VHF) Abstimmungssysteme, oft mit voreinstellbarer Feinregelung (Cosor, Alba, Ekco, Philips). Mehrere Ausführungen zeigten Motorabstimmung, gewöhnlich mit wahlweiser Fernsteuerung verbunden, diese entweder durch Kabel (Stella, HMV, Philips) oder drahtlos mit Überschall bzw. Lichtstrahl arbeitend (Philco). Eine weitere Neuerung stellt die automatische Helligkeitsregelung mittels einer Fozelle dar, die das Bild auf einen der Zimmerhelligkeit angepaßten Wert bringt (Cosor, Murphy, Philips). Eine Neuerung mit starker Publikumswirkung war die zusätzlich einschaltbare Kleinkinder-Alarmvorrichtung (KB).

Mullard Ltd. zeigte zahlreiche Schaltmittel, die geeignet sind, die Leistung der neuen Fernsehempfänger zu erhöhen: Raumgitterröhren, neuartige rauscharme Trioden für Tuner, zusätzliche Synchronisation für Randgebiete, Hochleistungs-Videostufen für alle Kontrastbereiche, automatische Hochspannungstabilisierung für selbsttätige Stabilisierung der Bildgröße. Eine ganze Anzahl von Empfängern war mit größeren, geradeaus gerichteten Lautspre-

### Messen, Ausstellungen



Portarama, ein tragbarer Batterie-Fernsehempfänger mit 21-cm-Bildschirm. Er ist auch am Lichtnetz und an der Wagenbatterie zu betreiben. Gewicht etwa 5½ kg, Preis rund 715 DM



Ein raumsparender „1964er-Schalter“ nach den Empfehlungen des Pilkington-Ausschusses zum einfachen Umschalten von 405 auf 625 Zeilen in einem Empfänger der Firma Bush



Elektronenstrahl-Konvergenzgerät zur Verwendung für Farbfernsehbiröhren mit eingebauter Lochmaske (Mullard Ltd.)



Babysitter-Mikrofon auch in England. Einige Fernsehempfänger wurden mit einem Anschluß für eine Kleinkinder-Alarmvorrichtung ausgerüstet, da wohl am Abend die Eltern vor dem Fernsehgerät sitzen werden. Die Alarmvorrichtung besteht aus einem Mikrofon, das neben dem Bettchen aufgehängt wird, etwa 15 m Kabel und einem Transistorverstärker zum Anschließen an den Fernsehempfänger



Die 48-cm-Fernsehtruhe von Ferranti mit Türen für die Zeit des Nichtgebrauchs. Links vom Bildschirm die stetig durchstimmbare UHF-Skala

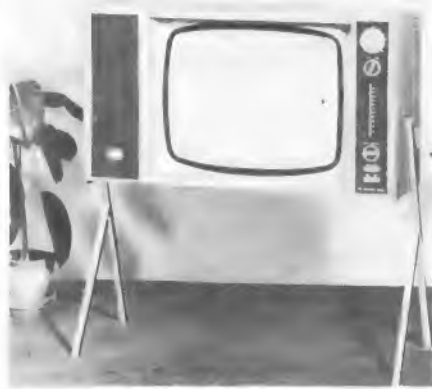

Ein 48-cm-Luxus-Fernsehempfänger mit vergoldeten Metallbeinen

chern zur Verbesserung des Tones ausgerüstet, und wenigstens ein Modell war jeweils für Hi-Fi-Wiedergabe vorgesehen.

### Gehäuse und Truhen

Die Gehäuse wiesen eine Neigung zum Größerwerden auf, um für die UHF-Empfangsteile der 625-Zeilennorm Platz zu schaffen. Bei einigen Geräten bot eine seitliche Ausparung im Gehäuse Einbaumöglichkeit für den UHF-Tuner. Dagegen sahen einige Firmen eine große Vollsicht-UHF-Abstimm-skala an der Vorderseite des Gehäuses vor, auch wenn der Tuner selbst noch gar nicht vorhanden war (Ekco, Ferranti, Philips). Die Skalen erlauben durchgehende Abstimmung über alle zu benutzenden Kanäle. Andere Firmen stellten eine symmetrische Gehäuseform vor, obgleich die Modelle umschaltbar waren: Ein Feld links des Bildschirms kann durch eine komplette UHF-Abstimmereinheit einschließlich der Abdeckung ersetzt werden als Gegenstück zu dem VHF-Feld rechts vom Bildschirm (Cossor, Philips, Stella).

Die meisten Gehäuse sind edelholz furniert und im Stil zurückhaltender, als man es in den letztverflossenen Jahren zu sehen bekam. Matte und halbmatte Oberflächenbehandlung in verbesserter Ausführung waren besonders zu bemerken. Es war eine beträchtliche Auswahl an Modellen mit Rollschub- und anderen Arten von Türen zu sehen; dazu kamen die verschiedensten Anschraubbeine und Unterteile, die es ermöglichen, ein Tischmodell in ein Standgerät zu verwandeln bzw. Ablegemöglichkeiten für Zeitschriften und ähnliches zu schaffen.

### Batteriebetriebene Kofferfernsehempfänger

Die Perdio Ltd. präsentierte einen batteriegespeisten Kofferempfänger mit 21-cm-Bildschirm im Gewicht noch unter 8 kg. Dies stellt etwa den dritten Teil des Gewichts der sonst gezeigten transportablen Fernsehgeräte dar. Dieses Perdiomodell ist für Netzanschluß vorgesehen, kann jedoch auch mit eingebauter Batterie oder aus der Wagenbatterie betrieben werden. Sein Preis beläuft sich auf 65 £ also etwa 720 DM.

### Farbfernsehempfänger

Wenn auch gelegentliche Versuchssendungen in Farben von der BBC veranstaltet werden, so wird doch mit einer regelten Farbsendung erst einige Jahre nach dem Einrichten der neuen UHF-Schwarzweißsendung zu rechnen sein. Trotzdem wurden von den führenden Herstellern nicht weniger als vierzehn verschiedene 625-Norm-Farbfernsehempfänger in der *Colour Television Avenue!* vorgeführt. Die Farbfilm-

programme liefen von der BBC über Kabel in Ringleitung zu den ausgestellten Empfängern. Übrigens stellte der Regieraum selbst eine äußerst lehrreiche Ausstellung dar, denn er verfügte über technische Einrichtungen, deren Verwirklichung bei ähnlichen Gelegenheiten nicht einmal versucht wurde. Natürlich handelte es sich bei den Empfängern durchweg um Versuchsausführungen, bei denen stets das amerikanische NTSC-System verwandt wurde, das von der BBC dem Secam-System vorgezogen wird, wenn auch eine endgültige Entscheidung hier noch nicht getroffen wurde. Die Vorführung hinterließ beim Publikum einen günstigen Eindruck, da jedoch offensichtlich auch nicht einmal zwei Geräte dieselbe Farbwiedergabe lieferten, so stützten sich alle zu hörenden Äußerungen lediglich auf subjektive Beurteilung. Mullard Ltd. zeigte neue Methoden der Phosphorauftragung auf Lochmasken-Farbbildröhren sowie das Elektronenstrahlkonvergenzgerät, das zusammen mit diesen Bildröhren verwendet wird.

### Netzanschluß-Transistor-Rundfunkgeräte

Durch die Verwendung von modernsten Legierungs-Transistoren konnten größere Leistung und ein größerer technischer Wirkungsgrad erreicht werden. Geräte, die mit sieben oder acht Transistoren bestückt sind, überwiegen gegenüber denen, die nur sechs aufweisen. Zusätzliche npn- und pnp-Paare gestatten es, eine transformatorlose Gegendtaktausgangsstufe mit verstärkter Leistung und verringerter Verzerrung zu verwirklichen. Pye Ltd. stellte ein Netzanschluß-Transistor-Tischgerät mit UKW-, KW-, MW- und LW-Bereich aus, mit 3 W Ausgangsleistung an einen 20 cm x 12 cm großen Oval-Lautsprecher. Der Netzstromverbrauch dieses Empfängers während dreier Monate ist völlig unbedeutend, dagegen bietet er den Vorteil der hohen Zuverlässigkeit der Transistoren. Transistor-koffergeräte für Netzanschluß und Batteriebetrieb von Ekco und Ferranti sind überall verwendbar, bei Netzbetrieb wird erheblich an Strom gegenüber Röhrenempfängern gespart. Derartige Geräte gibt es auch zum Einschleiben an der im Instrumentenbrett des Wagens dafür vorgesehenen Stelle. Eigentliche Autoempfänger sind fast immer mit Transistoren bestückt. Einige FM- und AM-Modelle sind sowohl als Koffer wie als Tischgeräte lieferbar (Dynatron, Invicta, Pam, Ultra). Besser ausgeführte Einstellskalen und leiter zu bedienende Abstimm-einrichtungen sind wesentliche Merkmale der Rundfunkempfänger dieser Saison, und Anschlüsse für Kopfhörer, Tonbandgeräte und Wagenantenne gehören praktisch zur Normausführung.

Die Preise für Taschengeräte wurden gesenkt. Eines von Perdio war mit 8 1/2 Guineen (gns), also 94 DM ausgeschrieben.

### Plattenspieler und Musiktruhen

Alba und Ekco zeigten sehr flache Phonogeräte mit sehr niedrigen automatischen Plattenwechslern, jedoch mit der hohen Ausgangsleistung von 5 bis 7 Watt. Eine neuartige Ausführung der Fidelity Ltd. weist einen Eingangs- und Mischregler auf, so daß das Gerät nicht nur als Verstärker oder als ein Teil einer Stereoschaltung benutzt werden kann, sondern es gestattet auch, während des Abspielens einer Platte eigene Begleitung, eigenen Gesang oder Kommentar mit einfließen zu lassen. Eine Tisch-Musiktruhe zum Preis von 350 DM hat eine Ausgangsleistung

von 5,5 W. Es wurde eine reiche Auswahl von Mono- und Stereo-Musiktruhen in Preisabstufungen zwischen 500 DM und 1 800 DM geboten. Pye stellte ein Möbel in Luxusausführung mit Zweinormfernsehgerät zum Preis von 2 800 DM aus. Dagegen waren verhältnismäßig wenig neue Tischmodelle von Rundfunkgeräten für Netzanschluß zu sehen.

### High Fidelity

Die EMI Sound Products kamen mit einer Gerätereihe mit Hi-Fi-Ausstattung im Baukastenprinzip heraus. Neue Lautsprecher waren in Kleinausführung für Heim-Stereoanlagen zu sehen. Für Großschallübertragungsanlagen waren von Lowther und Audix Säulenlautsprecher und Transistor-Lautsprecher mit einer Ausgangsleistung von 15 Watt zu hören. Für den Selbstbau liefert Daystrom Zusammenstellungen, die sowohl dem Liebhaber als dem Kundendienstmann gerecht werden, mit Hi-Fi-Geräten und Rundfunkempfängern samt den benötigten Instrumenten. Eine kleine Sehenswürdigkeit war die mit „Mozart“ bezeichnete Hi-Fi-Stereotruhe mit eingebautem Stereoverstärker und einer Ausgangsleistung von 9 W pro Kanal sowie einem AM/FM-Tuner. Das Möbel war mit 2 300 DM ausgezeichnet, natürlich in Guineen.

### Heimstudio-Fernsehanlagen

Beulah Electronics zeigte eine preiswerte Einrichtung für die Tonübertragung in Heimstudio-Fernsehanlagen mit normalen Geräten und dann noch ein äußerst preisgünstiges nach dem Baukastenprinzip aufgebautes Fernsehstudio, das sowohl für Direktübertragung als auch für Filmvorführungen geeignet ist. Der Preis hierfür betrug 17 000 DM.

Die GPO zeigte ein Modell eines Funk-satelliten ähnlich dem Telstar mit einem Modell der Goonhilly-Downs-Aufnahmestation. Die Königlich Britische Marine zeigte Funk- und elektronische Ausrüstungen für zur Bekämpfung von Unterseebooten vorgesehene Hubschrauber, die Army Signals ihre Kleinstausführung einer Funkausrüstung, die Royal Air Force ihre Luftverkehrskontrolle und den Empfang von Informationen von Schulbetriebsraketen. Die Londoner Polizei führte einige Methoden zur Bekämpfung von Verbrechen durch Funkgeräte vor.

Ein Ausblick in die fernere Zukunft des Fernsehens wurde in einem Schulraum gegeben, in dem Schüler Unterricht durch Fernsehen erhielten. Er wurde von Lehrern erteilt, die in einem anderen Raum arbeiteten.

1) Farbf Fernseh-Strabe

# FM-Demodulatoren

## 2. Teil

Gegenüber allen anderen FM-Demodulatoren weist der Ratio-Detektor Vorteile auf, die die anderen Schaltungen fast verdrängt haben. Die Gesamtschaltung zeigt Bild 11. Rein äußerlich fällt auf, daß die beiden Dioden hier gegenseitig gepolt sind; sonst ähnelt die Schaltung dem im ersten Teil beschriebenen Rieggkreis. Beim Ratio-Detektor spielen sich aber zahlreiche Einzelvorgänge ab, die der Reihe nach besprochen werden sollen.

### Modulationswandlung und Demodulation

In der Wirkungsweise als Diskriminator verhält sich der Ratio-Detektor ähnlich wie der Phasendiskriminator. Allerdings erfolgt die Ankopplung des Sekundärkreises II nicht kapazitiv, sondern induktiv über die Koppelspule L, die mit dem Anzapfungspunkt a der Spule L<sub>2</sub> verbunden ist. Der Hochfrequenzkreis wird durch die Kondensatoren C<sub>3</sub> und C<sub>4</sub> geschlossen.

An den beiden Hälften der Spule L<sub>2</sub> entstehen verschieden große Spannungen, die sich aus den Teilspannungen nach der beim Phasendiskriminator beschriebenen vektoriellen Addition zusammensetzen. Diese im Takt der Frequenzmodulation schwankende Hochfrequenzspannung wird auch hier in den Dioden G<sub>1</sub> und G<sub>2</sub> gleichgerichtet. Da diese jedoch entgegengesetzt gepolt sind, entsteht an den beiden Außenwiderständen R<sub>1</sub> und R<sub>2</sub> nicht die Differenz, sondern die Summe der Dioden-Richtspannungen.

### Begrenzerwirkung des Ratio-Detektors

Im Gegensatz zu den bisher besprochenen Schaltungen wirkt der Ratio-Detektor von sich aus begrenzend. Eine Diode kann man als spannungsabhängigen Widerstand betrachten, der bei großen Spannungen relativ klein und konstant ist. Im Bereich kleinerer Spannungswerte ist ihr Widerstand jedoch sehr veränderlich, was durch den gekrümmten Anfangsteil der vereinfacht gezeichneten Diodenkennlinie in Bild 12 zum Ausdruck kommt. Bei der Reihenschaltung einer Diode mit einem sehr kleinen Außenwiderstand wirkt sich bei geringen Spannungen der schwankende Dioden-Innenwiderstand besonders stark aus, und er wird bei steigender Spannung grundsätzlich kleiner. Das führt zu einer Dämpfung des vorangehenden Kreises, die bei großen Spannungen stark ansteigt. Im Ratio-Detektor wird dieser Effekt praktisch ausgenutzt. In Bild 11 liegt parallel zu den Widerständen R<sub>1</sub> und R<sub>2</sub> ein großer Elektrolyt-Kondensator C<sub>5</sub>, der sowohl für die Hochfrequenz als auch für die Niederfrequenz durch seinen geringen kapazitiven Widerstand einen Kurzschluß bedeutet. Daher kann sich die Niederfrequenz an den Dioden-Richtwiderständen nicht mehr ausbilden und der Kondensator übernimmt scheinbar die Rolle des Außenwiderstandes. Der genannte kleine Arbeitswiderstand ist also der Wechselstrom-Widerstand des Kondensators C<sub>5</sub>, der mit den beiden Gleichrichterdiode G<sub>1</sub> und G<sub>2</sub> in Serie liegt. Steigt die Hf-Amplitude infolge einer Störung sprunghaft an, so bedämpft der kleiner werdende Dioden-Innenwiderstand den Kreis L<sub>2</sub> besonders stark. Die Hf-Spannung fällt sofort ab, bis der Innenwiderstand der Dioden wieder größer wird und den Kreis nicht mehr so stark dämpft. Das bewirkt eine Begrenzung von unerwünschten Spannungsspitzen, die als Folge äußerer Störungen auftreten können (Bild 13). Um noch sehr langsame Amplitudenschwankungen ausgleichen zu können, muß der Elektrolytkondensator C<sub>5</sub> eine genügend große Kapazität – etwa 3 bis

Diese Arbeit befaßt sich ausführlich mit dem Wesen der Frequenzmodulation und den verschiedenen Arten der Demodulatorschaltungen. Der erste Teil erschien in Heft 19, Seite 509, und beschrieb den Flankendemodulator, den Gegentakt-Diskriminator und den Phasen-Diskriminator.

5 µF – haben. Die von der Hf-Amplitude abhängige Richtspannung des Kondensators wird als Regelspannung (AVR) für den Zf-Verstärker benützt.

### Brückenschaltung zur Entnahme der Tonfrequenz

Da die demodulierte, niederfrequente Wechselspannung, die normalerweise an den Widerständen R<sub>1</sub> und R<sub>2</sub> auftreten würde, durch die Kapazität C<sub>5</sub> kurzgeschlossen ist, muß sie der Schaltung auf andere Weise entnommen werden. Man bedient sich dazu des Brückenprinzips.

Die Grundform der Brückenschaltung (Wheatstonesche Meßbrücke) gibt das Bild 14



Bild 11. Gesamtschaltung des symmetrischen Ratio-Detektors



Bild 13. Hf-Spannung vor und nach dem Begrenzer

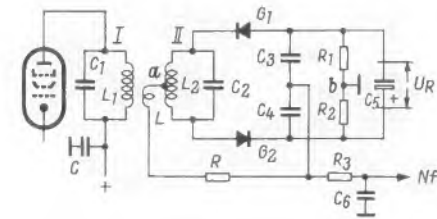

Bild 14. Die Grundform der Brückenschaltung (Wheatstonesche Meßbrücke)

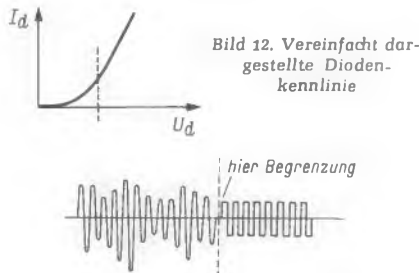

Bild 15. Abgeänderte Brückenschaltung mit zwei Spannungsquellen U<sub>1</sub> und U<sub>2</sub>

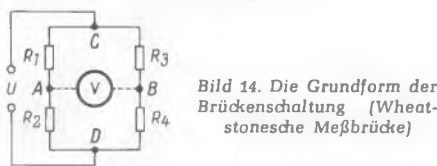

Bild 16. Anwendung des Brückenprinzips auf den Ratio-Detektor. Der Kondensator C<sub>5</sub> hat keinen Einfluß auf die Niederfrequenz (Ersatzschaltung des Ratio-Detektors)

wieder. Sie besteht aus vier Teilwiderständen, R<sub>1</sub> und R<sub>2</sub> sowie R<sub>3</sub> und R<sub>4</sub>, die in Reihe und parallel geschaltet sind. An den Punkten C und D wird die Spannung U zugeführt. Ist das Widerstandsverhältnis R<sub>1</sub> : R<sub>2</sub> gleich dem Verhältnis R<sub>3</sub> : R<sub>4</sub>, so zeigt das Voltmeter V zwischen den Punkten A und B keine Spannung, die Brücke ist abgeglichen. Wird nur ein Widerstand in seinem Wert verändert, so kommt die Brücke aus dem Gleichgewicht und das Voltmeter in der Brückendiagonale A – B zeigt eine Spannung an.

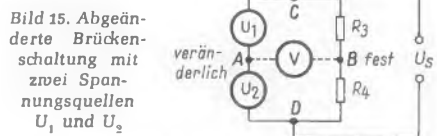
Die Brückenschaltung kann man nach Bild 15 ändern und an Stelle der Widerstände R<sub>1</sub> und R<sub>2</sub> zwei Spannungsquellen U<sub>1</sub> und U<sub>2</sub> legen. Ist das Spannungsverhältnis gleich dem Widerstandsverhältnis, so ist die Diagonalspannung wiederum Null und die Brücke im Gleichgewicht. Beginnt sich das Spannungsverhältnis zu ändern, so entsteht an der Brückendiagonale eine Spannung, die in ihrer Größe und Polarität dem neuen Spannungsverhältnis U<sub>1</sub> : U<sub>2</sub> entspricht, da das Verhältnis der Widerstände R<sub>3</sub> : R<sub>4</sub> fest gegeben ist. Die Summenspannung U<sub>5</sub> bleibt unverändert, weil sich eine Änderung der Verhältnisse in beiden Brückenweigen gleichmäßig auswirkt.

Wendet man das Brückenprinzip auf den Ratio-Detektor an, so erhält man eine Schaltung, wie sie in Bild 16 zu sehen ist. Die beiden Kreise stellen die Spannungen dar, die an den Hälften der Schwingkreis-spule L<sub>2</sub> in Bild 11 auftreten und sich aus der Gesamtspannung von Kreis I und jeweils einer Teilspannung des Diskriminator-kreises II zusammensetzen. Wird infolge der Frequenzmodulation das Spannungs-verhältnis zwischen dem oberen und unteren Kreis in Bild 16 verändert, so tritt auch hier wieder eine Diagonalspannung zwischen den Punkten a und b auf, deren Größe und Polarität wiederum dem Spannungs-verhältnis der beiden Spannungsquellen (oberer und unterer Kreis) entspricht. Wird beispielsweise die Spannung des oberen Kreises größer, so verkleinert sich die Spannung im unteren Kreis. Punkt a wird dann negativ und Punkt b positiv. Wird dagegen die Spannung im unteren Kreis größer und im oberen kleiner, so wird b negativ und a positiv. Es entsteht also hier eine Wechselspannung, die als Folge der Frequenzänderungen auftritt und die die Niederfrequenz repräsentiert. Da sich die Änderung des Spannungsverhältnisses auch im rechten Brückenweig entsprechend auswirkt und da sich die Spannung im oberen Kreis im selben Maß erhöht wie sie sich im unteren verkleinert (und umgekehrt), bleibt die Summenspannung an C<sub>5</sub> konstant (Fall a, b und c in Bild 16). Somit kann auch der geringe kapazitive Widerstand des Kondensators C<sub>5</sub> der an den Punkten a – b auftretenden Wechselspannung nichts anhaben, und es läßt sich hier die unverfälschte Tonfrequenz abnehmen.

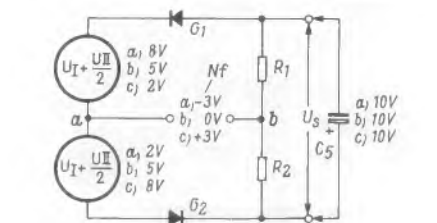
### Deakzentuierung

Die Punkte a und b in der Schaltung von Bild 16, die man auch als Ersatzschaltung des Ratio-Detektors bezeichnen könnte,

sind mit den Punkten a - b in Bild 11 identisch. Die Nf-Spannung wird dort über den Arbeitswiderstand R und das RC-Glied  $R_3$  und  $C_6$ , das eine besondere Bedeutung hat, abgenommen. Da im UKW-Bereich wegen des breiten zur Verfügung stehenden Frequenzbandes auch noch die höchsten Tonfrequenzen übertragen werden, kommt demnach auch das Rauschen stärker zur Auswirkung, in dem gerade die hohen Frequenzen enthalten sind. Man ist daher gezwungen, die hohen Töne senderseitig etwas anzuheben, damit sich ein möglichst großer Rauschabstand ergibt. Würde man die hohen Tonfrequenzen im Empfänger ungeschwächt übertragen, so klänge die Wiedergabe zu spitz, d. h. es wären zu viele Höhen vorhanden. Um wieder normale Frequenzverhältnisse herbeizuführen, muß man die



Bild 17. RC-Kombination als Deakzentuierungsglied



Bild 18. Unsymmetrische Schaltung des Ratio-Detektors

hohen Frequenzen empfängerseitig absenken. Dies geschieht mit Hilfe des RC-Gliedes  $R_3$   $C_6$  in der Schaltung von Bild 11, das zur besseren Übersicht in Bild 17 noch einmal getrennt gezeichnet ist. Damit die Abschwächung im richtigen Maß erfolgt, muß das RC-Glied eine Zeitkonstante von rund 75  $\mu$ sec haben. Anschließend wird die Niederfrequenz dem Lautstärkeinsteller P und dem Nf-Verstärker zugeführt. - Die senderseitige Anhebung der hohen Tonfrequenzen wird Akzentuierung oder Preamphasis genannt, während man bei der empfangsseitig erforderlichen Entzerrung von Deakzentuierung oder Deemphasis spricht.

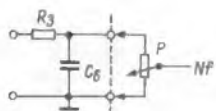

Bild 19. Das Brückenprinzip beim unsymmetrischen Ratio-Detektor

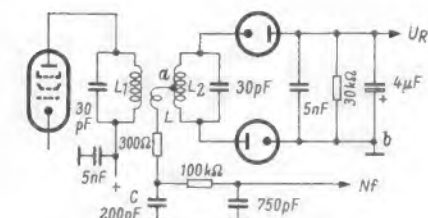

Bild 20. Herstellen eines künstlichen Mittelpunktes zum Abgleich

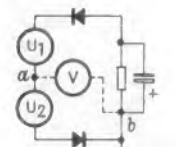

Bild 21. Schaltung des Phasenwinkeldetektors mit der Röhre EQ 80

Bild 22. Der Anodenstrom in Abhängigkeit des Phasenwinkels zwischen den beiden Kreisspannungen I und II

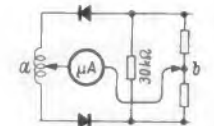

### Unsymmetrischer Schaltungsaufbau

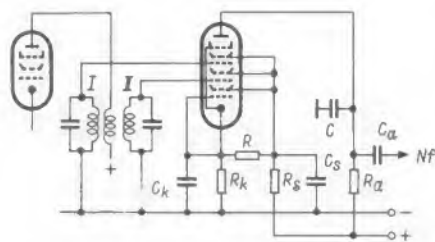
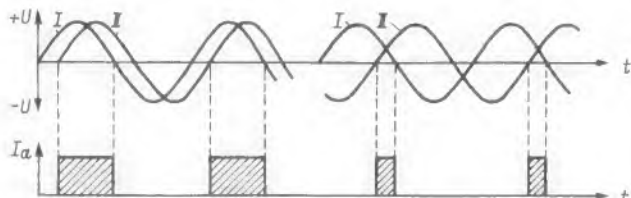
Die in Bild 11 dargestellte Schaltung ist ein symmetrischer Ratio-Detektor, weil alle Spannungen und Ströme symmetrisch zum Schaltungsnullpunkt verlaufen. Man kann den Ratio-Detektor aber auch erd-unsymmetrisch aufbauen, wie das in Bild 18 gezeigt wird. Diese Schaltungsart wird gewählt, wenn als Gleichrichter Röhrendioden

verwendet werden sollen und die Katode einer Diodenstrecke an Masse liegen muß, z. B. bei einer Verbundröhre EABC 80. Selbstverständlich lassen sich auch Germanium-Dioden verwenden, die paarweise, mit übereinstimmenden Kennlinien auf den Markt gebracht werden. Im Prinzip arbeitet die unsymmetrische Schaltung ebenso wie die symmetrische. Die Widerstände  $R_1$  und  $R_2$ , sowie die Kapazitäten  $C_3$  und  $C_4$  von Bild 11 sind hier jeweils zu einem Bauelement zusammengefaßt. Für die Beseitigung von Hf-Resten im Niederfrequenzkreis sorgt der Kondensator C von 200 pF; danach folgt das Deakzentuierungsglied, über das die Niederfrequenzspannung abgenommen wird. In Bild 18 sind die Werte der Bauteile eingetragen, die in der Praxis üblich sind. Am Begrenzungskondensator kann die negative Richtspannung  $U_R$  für den Schwundausgleich abgenommen werden. Zeichnet man beim unsymmetrischen Ratio-Detektor die Brücke getrennt heraus, kommt man zu einer Anordnung nach Bild 19.

### Der Abgleich

Damit die Schaltung richtig arbeitet, muß der Diskriminatorkreis absolut symmetrisch abgeglichen werden, sonst kommt es zu einer verzerrten Tonwiedergabe. Man verwendet ein Mikroamperemeter, das beim symmetrischen Aufbau an die Punkte a und b bzw. an den oberen Anschluß des Kondensators  $C_6$  in Bild 11 gelegt wird. Danach stellt man den Diskriminatorkreis unter dem Einfluß der Meßsenderfrequenz von 10,7 MHz, die auf das Gitter der Mischröhre des Empfängers gegeben wird, so ein, daß der Ausschlag des Instrumentes gerade Null wird. Dann sind bei unmoduliertem Sender die beiden Teilspannungen am Schwingkreis genau gleich groß und die Schaltung arbeitet einwandfrei. Zum Abgleich des unsymmetrischen Ratio-Detektors mit einem Mikroamperemeter muß ein künstlicher Mittelpunkt geschaffen werden. Dazu werden nach Bild 20 parallel zum Dioden-Außenwiderstand zwei gleich große Widerstände gelegt, an deren Verbindungspunkt das Mikroamperemeter angeschlossen wird. Das Einstellen des Diskriminators geschieht in der gleichen Weise.

### Der Phasenwinkeldetektor

Eine andere Schaltung zur Frequenz-Demodulation zeigt das Bild 21. Es handelt sich um den Phasenwinkeldetektor. Dieser Schaltung kommt heute keine Bedeutung mehr zu und sie sei nur als Entwicklungsstufe der Technik erwähnt. Sie wurde vor etwa acht Jahren im Tonteil einiger Fernsehempfänger angewendet. Bei dieser

Schaltung wird der unter dem Einfluß der Frequenzmodulation sich ändernde Phasenwinkel  $\varphi$  zur Demodulation ausgenutzt. Man verwendet eine eigens dafür konstruierte Röhre mit neun Elektroden, die Nonode bzw. Enneode (EQ 80) genannt wird. Es handelt sich um eine Doppelsteuer- röhre oder Koinzidenz-Röhre. Die Steuergitter 3 und 5 sind mit den Schwingkreisen I und II (Bild 21) verbunden, an denen die frequenzmodulierte Spannung auftritt. Ein Anodenstrom kann immer nur dann fließen, wenn beide Steuergitter gleichzeitig positiv sind. Durch die Phasenverschiebung zwischen den beiden Spannungen der Kreise I und II, die sich unter dem Einfluß der Frequenzmodulation stetig ändert, entstehen verschieden lange Öffnungszeiten, in denen Anodenstrom fließen kann. Da diese Zeiten im Takt der Frequenzmodulation länger oder kürzer werden, ändert sich der mittlere Anodenstrom ebenfalls im Takt der Modulation und man kann am Außenwiderstand  $R_a$  die demodulierte Spannung (Niederfrequenz) abnehmen.

Diese Vorgänge sind in Bild 22 graphisch aufgetragen. Die schraffierten Rechtecke stellen die Stromflußzeiten der Röhre dar, die bei kleinem Phasenwinkel länger, bei großer Phasenverschiebung dagegen kürzer sind. Wichtig ist, daß die Rechtecke immer dieselbe Höhe haben; es darf sich also nur die Dauer des Stromflusses ändern. Das erreicht man durch die Schirmgitter 2, 4 und 6, die die einzelnen Elektroden voneinander abschirmen und an die sehr niedrige und konstante Schirmgitter-Gleichspannung von etwa 20 V gelegt werden. Durch diese Maßnahme kann der Anodenstrom einen bestimmten Wert nicht übersteigen, was einer Begrenzung gleichkommt. Die Widerstände  $R$ ,  $R_k$  und  $R_s$  dienen zur Arbeitspunkteinstellung; die drei Schirmgitter selbst sind über die Kapazität  $C_s$  hochfrequenzmäßig mit Masse verbunden, während das erste Steuergitter am Katodenpotential liegt.

Der Phasenwinkeldetektor benötigt eine beträchtliche Steuerwechselspannung (etwa 8 V), damit der Doppelsteuereffekt einsetzt. Diese große Spannung muß erst im Zf-Verstärker erzeugt werden. Das bedeutet neben der Spezialröhre noch eine zusätzliche Zf-Stufe.

### Selbständige Registrierkamera für Oszillografen

Der Wert des Elektronenstrahl-Oszillografen wird durch die Möglichkeit der fotografischen Registrierung noch erhöht. Fotoaufnahmen zeigen oft mehr und feinere Einzelheiten des Oszillogramms als beim Betrachten des Leuchtschirmes zu erkennen sind. Die zumeist umständliche Arbeitsweise unter Verwendung normaler Fotoapparate wurde inzwischen durch Spezialkameras beträchtlich vereinfacht. Ein Beispiel dafür ist die neue Philips-Registrierkamera PP 1014 Frequentophot I. Sie gestattet Einzel- und Laufaufnahmen auf perforiertem Film von 35 mm Breite oder auf Registrierpapier. Die Laufgeschwindigkeit ist durch Wechselräder und Umschaltriebe in zwölf Stufen zwischen 1 cm/sec bis 4,7 m/sec einzustellen. Mit dem Filmvorrat von 15 Metern sind rund 560 Einzelbilder ohne Kassettenwechsel möglich. Das Objektiv läßt sich auf Entfernungen von 25 cm bis 5 m einstellen und von Blende 3,2 bis auf 32 abblenden. Für Einzelaufnahmen sind Belichtungszeiten von 1 sec bis zu  $1/125$  sec einstellbar. Ferner sind Zeitaufnahmen möglich. Mit einem X-Kontakt kann der Meßvorgang mit der Verschlussöffnung synchronisiert werden.

Da in vielen Gebieten durch den fortschreitenden Ausbau des Sendernetzes mehrere Haupt- und Regionalprogramme im VHF-Bereich zu empfangen sind, wurde der seit mehreren Jahren verwendete VHF-Mes-serkontakt-Kanalschalter mit einem Motorantrieb versehen.

Wie Bild 2 zeigt, ist neben dem Antriebsmotor eine Vorwahlscheibe angeordnet, mit deren Nocken die gewünschten Sender eingestellt werden können. Durch Tastendruck ausgelöst läuft die Trommel des Kanalwählers jeweils bis zum nächsten eingestellten Kanal durch. Damit beim Überlaufen der unbelegten Kanäle keine Zischgeräusche auftreten, wird der Lautsprecher durch einen Kontakt während dieser Zeit kurzgeschlossen.

Zum Nachstimmen der Oszillatorfrequenz liegt, wie die Schaltung des VHF-Kanalschalters in Bild 3 zeigt, parallel zur Oszillatorschaltung eine Kapazitätsvariationsdiode vom Typ BA 101. Zur Hand-Feinabstimmung wird an die Kathode der Diode eine stabilisierte positive Gleichspannung angelegt, die mit dem Potentiometer R 1 von 0 bis 20 V verändert werden kann. Im Bereich I läßt sich damit der Oszillator um  $\pm 500$  kHz, im Bereich III um  $\pm 1$  MHz verstimmen.

Der Temperaturgang des Oszillators bis zum Erreichen eines stabilen Endzustandes, bezogen auf einen Zeitpunkt ab zwei Minuten nach dem Einschalten des Gerätes, wird durch die Kapazitätsvariationsdiode auf maximal + 100 kHz bzw. -200 kHz begrenzt. Diese Frequenzabweichung wird jedoch beim Einschalten der Automatik bis auf eine geringfügige Restverstimmung herabgesetzt.

Beim Einschalten der automatischen Frequenznachregelung wird vom Ausgang des Gleichstromverstärkers an die Diode BA 101 eine mit dem Trimmwiderstand R 2 einstellbare Grundvorspannung von 7 V angelegt. Die vom Frequenzdiskriminator gelieferte Regelspannung wird in diesem Gleichstromverstärker verstärkt, so daß sich eine entsprechend hohe Regelteilheit ergibt. Das Nachstimmverhältnis bei Verstimmung des Zf-Signals um  $\pm 1$  MHz ist im Bereich I kleiner als 1 : 10, im Bereich III kleiner als 1 : 20. Damit ergibt sich im Bereich III eine Restverstimmung von weniger als  $\pm 50$  kHz.

Die Rauschzahl des VHF-Kanalschalters beträgt, bezogen auf den 240- $\Omega$ -Eingang, im Bereich I unter 3,5 kT<sub>0</sub>, im Bereich III gleich oder weniger als 6 kT<sub>0</sub>. Das Umschalten auf den VHF-Bereich erfolgt durch ein Relais, das durch Tastendruck anspricht und lediglich die Speisespannungen umschaltet.

**Der UHF-Drucktastentuner mit Zf-Nachverstärkung**

Der UHF-Tuner besitzt ein mechanisch sehr stabiles Drucktastenaggregat, mit dem insgesamt vier UHF-Kanäle ohne zeitraubendes Durchdrehen der Abstimmung eingestellt werden können.

Die Voreinstellung wird einmalig mit der Drucktastenspindel vorgenommen, so daß beim Kanalwechsel der Antrieb des Dreifach-Drehkondensator des UHF-Tuners jeweils in die voreingestellte Position bringt.

Zur automatischen Nachregelung der Oszillatorfrequenz wird ebenfalls eine Kapazitätsvariationsdiode vom Typ BA 101 verwendet. Das Nachstimmverhältnis ist im UHF-Bereich kleiner als 1 : 15 bei einer Zf-Abweichung von  $\pm 1$  MHz.

Beim UHF-Empfang wird die Mischröhre des VHF-Kanalschalters zur zusätzlichen Zf-Verstärkung benutzt. Wie aus der Schaltung

# Die Schaltungstechnik des Fernsehempfängers

## Loewe-Opta-Arena 33080 – 1. Teil

Das Spitzengerät der diesjährigen Loewe-Opta-Fernsehgeräteserie, dessen Vertikalchassis in Bild 1 dargestellt ist, entspricht den Anforderungen, die an ein Gerät dieser Preisklasse gestellt werden. Im folgenden Beitrag sollen nur solche Einzelheiten dieses Gerätes besprochen werden, die zur Bedienungserleichterung oder zur Rationalisierung des Services beitragen. Der Aufsatz ist unterteilt in die Abschnitte: VHF-Kanalschalter mit Motorsteuerung – UHF-Tuner mit Drucktastenabstimmung – Rasterunterdrückung durch Zeilenwobbelung (abschaltbar) – Video-Endstufe mit helligkeitsabhängiger Kontrastregelung – Schwarzwertübertragung – Strahlstrombegrenzung – Ersatz der Zeilen- und Bildfrequenz-einsteller durch Nachregelstufen – schnurlose Ultraschallfernbedienung – Servicehilfen.

Bild 3 zu erkennen ist, werden beim Umschalten auf den UHF-Tuner lediglich die Oszillatorspannung und die Spannung an der Kaskodenstufe abgeschaltet. Das in den Zf-Bereich umgesetzte UHF-Signal wird in die elektrische Mitte des Sekundärkreises vom VHF-Bandfilter eingespeist. Der Zf-Kreis im UHF-Tuner sowie die Induktivität L in Verbindung mit den Kapazitäten gegen Masse bilden hierbei einen sehr breitbandigen  $\pi$ -Kreis. Durch Verwenden des Pentodensystems der PCF 86 als Zf-Verstärker ergibt sich eine zusätzliche 2,5fache Verstärkung. Sie gleicht die geringere Verstärkung des UHF-Tuners aus. Ferner braucht der Eingang des Zf-Verstärkers nicht mehr umgeschaltet zu werden, so daß sich die Zf-Durchlaßkurve nicht verformen kann.

**Die Video-Endstufe mit Schwarzwertübertragung und Strahlstrombegrenzung**

Die Video-Endstufe Bild 4 ist mit der Röhre PCL 84 bestückt. Im Pentodensystem wird das BAS-Signal verstärkt; das Triodensystem dient zur Erzeugung der Tastregelspannung sowie zur Schwarzwertübertragung und verhindert außerdem das Übersteuern des Zf-Verstärkers bei ungewöhnlich hohen Eingangssignalen.

Ein Fotowiderstand R 2 regelt den Kontrast automatisch bei Änderung der Raumhelligkeit nach, während die Diode D 1 im Anodenkreis der Video-Endstufe ein Übersteuern der Bildröhre bei vollem Kontrast in den hellen Bildpartien verhindert.

Die Kopplung zwischen Video-Gleichrichter und -Endstufe ist eine gemischte Kopp-



Bild 1. Chassis des Loewe-Opta-Spitzengerätes Arena 33080



Bild 2. VHF-Kanalschalter mit Motorantrieb

lung. Die hohen Modulationsfrequenzen werden über den Kondensator C 1, die niedrigen Modulationsfrequenzen, die die mittlere Bildhelligkeit bestimmen (also den Gleichspannungsmittelwert darstellen), über den Widerstand R 5 übertragen. Gleichzeitig wird hierdurch die Serienschaltung einer positiven Spannung zur Kontrasteinstellung möglich.

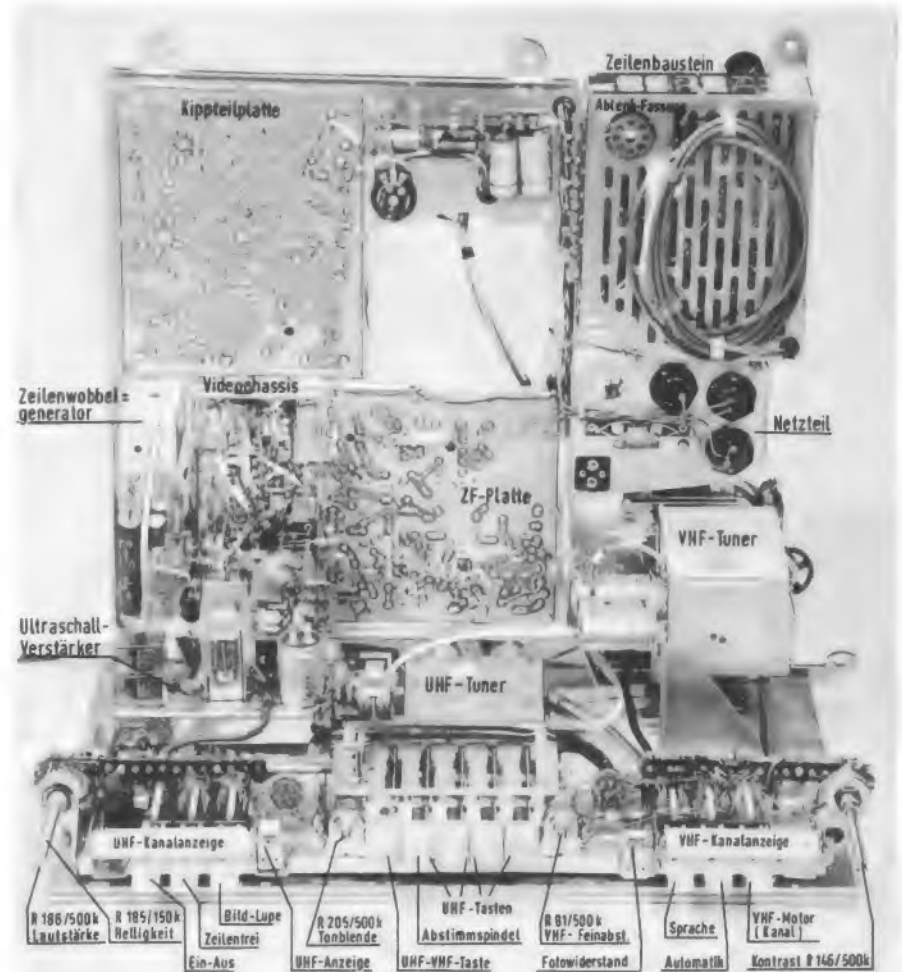
Diese Spannung wird am Kontrasteinsteller R 1 abgegriffen und über die Widerstände R 3, R 4 und R 5 soweit heruntergeteilt, daß sie mit der mittleren negativen Spannung am Gitter der Pentode in Reihe geschaltet werden kann. Die Vorspannung des Pentodensystems ergibt sich somit aus der negativen Gleichspannung, die an der Anode der Video-Diode auftritt, dem Spannungsabfall am Katodenwiderstand R 11 + R 12, und der positiven Gegenspannung, die im wesentlichen am Widerstand R 5 abfällt und mit dem Potentiometer R 1 eingestellt werden kann.

Parallel zum Kontrasteinsteller liegt ein Fotowiderstand, dessen Widerstandswert sich mit zunehmender Beleuchtungsstärke

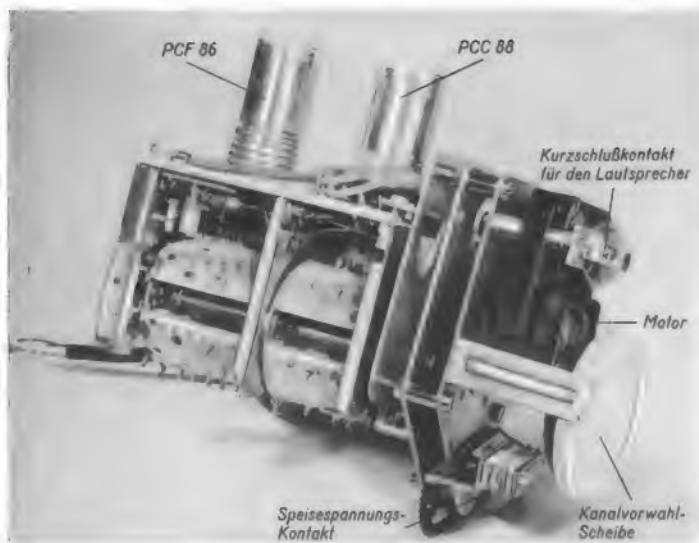
vermindert. Hierdurch wächst mit steigender Raumhelligkeit die positiv gerichtete Serienspannung am Gitter der Pentode P(C)L 84 infolge des kleiner werdenden Spannungsabfalls am Fotowiderstand. Damit wird die Spannung zwischen Gitter und Katode der Endröhre weniger negativ und damit die Verstärkung höher. Gleichzeitig wird durch die Vergrößerung des Spannungsabfalls am Katodenwiderstand R 11 die Vorspannung der Tasttriode größer und damit die dem Zf-Verstärker zugeführte Regelspannung niedriger, so daß dessen Verstärkung ebenfalls ansteigt.

Damit der Zf-Verstärker auch bei außergewöhnlich hohen Eingangsspannungen nicht übersteuert werden kann, wird dem Gitter der Tasttriode eine zusätzliche positive Spannung zugeführt, die an einem Teilwiderstand des Katodenspannungsteilers der letzten Zf-Röhre abfällt. Da diese Spannung sofort ansteigt, wenn die Zf-Röhre infolge eines zu großen Signals übersteuert wird, erhöht sich auch die negative Regelspannung und der Zf-Verstärker sowie die Kaskodenstufe im Kanalschalter werden entsprechend zurückgeregt. Bei richtiger Einstellung des Trimmwiderstandes für den Regelspannungseinsatz der VHF-Vorstufe ergibt sich eine Übersteuerungssicherheit bis zu Hf-Eingangsspannungen von etwa 1 V<sub>eff</sub>.

Zwischen der Anode der Video-Endröhre und der Katode der Bildröhre besteht ebenfalls eine gemischte Gleich- und Wechselstromkopplung über das Glied R 9/C 2, da die Diode D 1 geöffnet ist. Da bei dieser Kopplungsart der Schwarzpegel festliegt, könnte bei sehr hohem BAS-Signal die Bildröhre übersteuert werden.



Bild 4. Schaltung der Video-Endstufe. A = Amplitudensieb, K = Katode der Bildröhre, S = Störaustattung, V = Videodiode, Z = Zeilenrücklaufimpuls und Regelspannung

In diesem Falle wird jedoch durch den am Widerstand R 9 auftretenden Spannungsabfall die Katode der Diode stärker positiv als ihre Anode, so daß die Diode sperrt und nun eine reine Wechselstromkopplung über den Kondensator C 2 entsteht. Bei dieser Kopplungsart pegelt sich aber das BAS-Signal so um die am Katodenwiderstand R 11 erzeugte mittlere Katodenspannung ein, daß die von ihr umschriebene Fläche zu beiden Seiten der Gittervorspannungslinie gleich ist.

Fortsetzung folgt

### Blendfreies Kontrastfilter

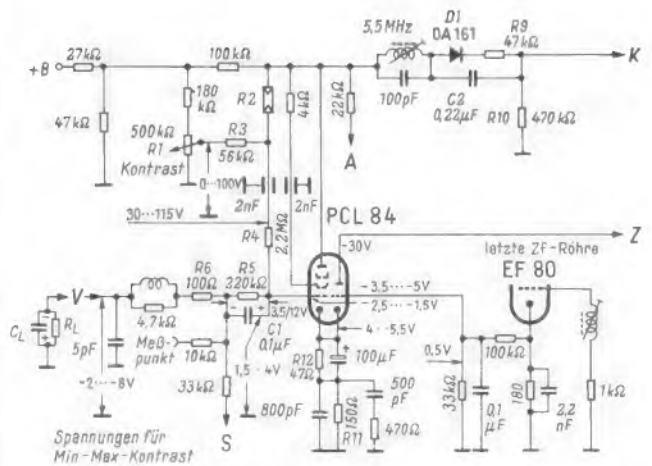
Die Fernsehempfänger von Telefunken verwenden in dieser Saison blendfreie Kontrastfilter, um störende Reflexionen auf dem Bildschirm zu vermeiden. Diese Filter ermöglichen bekanntlich das Fernsehen auch in hellen Räumen, ohne daß der Kontrastumfang des Bildes durch Spiegelungen auf der Schutzscheibe beeinträchtigt wird. Der Forderung der Augenärzte, zur Schonung der Augen den Raum beim Fernsehen aufzuhellen, kann man jetzt entsprechen, ohne in Kauf nehmen zu müssen, daß sich die Lichtquellen und die gesamte Zimmereinrichtung auf dem Bildschirm spiegeln.

Da weiterhin der bisher notwendige Zwischenraum zwischen Bildröhre und Schutzscheibe fortfällt, kann man wieder etwas an Gehäusetiefe einsparen und das Festsetzen von Staubteilchen in diesem für die Bildwiedergabe so wichtigen Raum verhindern. Das aus besonders widerstandsfähigem Material hergestellte blendfreie Kontrastfilter umschließt den Bildschirm luft- und staubdicht.

### Leuchtplatten für Geräteskalen

Die von Philips serienmäßig hergestellten LU-Leuchtplatten für Bereichsanzeige bei Fernsehgeräteskalen bestehen aus einer gestanzten Trägerplatte aus Spezialstahl. Hier auf befindet sich die emailierte Elektrolumineszenzschicht in mehreren elektrisch isolierten Segmentflächen mit getrennten Litzenanschlüssen, so daß wahlweise verschiedene Flächen beim Anlegen der Wechselspannung von 220 Volt aufleuchten. Damit ist eine sehr elegante Lösung der Bereichsanzeige beim Fernsehgerät (I, III, IV/V) oder Rundfunkgerät (UKW, KW, MW, LW) unter Verwendung nur eines einzigen flachen Bauteiles (2 mm Stärke) möglich. Gleichzeitig ergibt sich eine gleichmäßige Leuchtfläche für die Kanal- oder Stationsangaben. Im einfacheren Fall hinterleuchtet man bei Rundfunkempfängern die gesamte Stationskala und zeigt gleichzeitig den Einschaltzustand an.



Bild 3. Schaltung des VHF-Kanalschalters mit automatischer Scharfjustierung



## Fehlerhafte Koppelkondensatoren in Transistorgeräten

Bei der Reparatur von röhrenbestückten Rundfunkgeräten sind die Koppelkondensatoren zwischen den NF-Verstärkerstufen immer Gegenstand besonderer Aufmerksamkeit, weil sie bei mangelhaftem Isolationswiderstand die Gitterspannung der folgenden Röhre verfälschen. Dabei handelt es sich in der Regel um Kondensatoren mit festem Dielektrikum in der Größenordnung von 10 nF bis 0,1 µF. Ihre Kapazität bestimmt die untere Grenzfrequenz des Hochpaßfilters, das sie in Verbindung mit dem Gitterableitwiderstand bilden. Im Bereich der Tonfrequenzen kann der Widerstand der Strecke Gitter-Katode einer Röhre als unendlich groß angenommen werden. Das ist jedoch bei Transistoren nicht mehr der Fall; vielmehr ist bei ihnen zwischen Basis und Emitter mit einem Widerstandswert von etwa 1 kΩ zu rechnen.

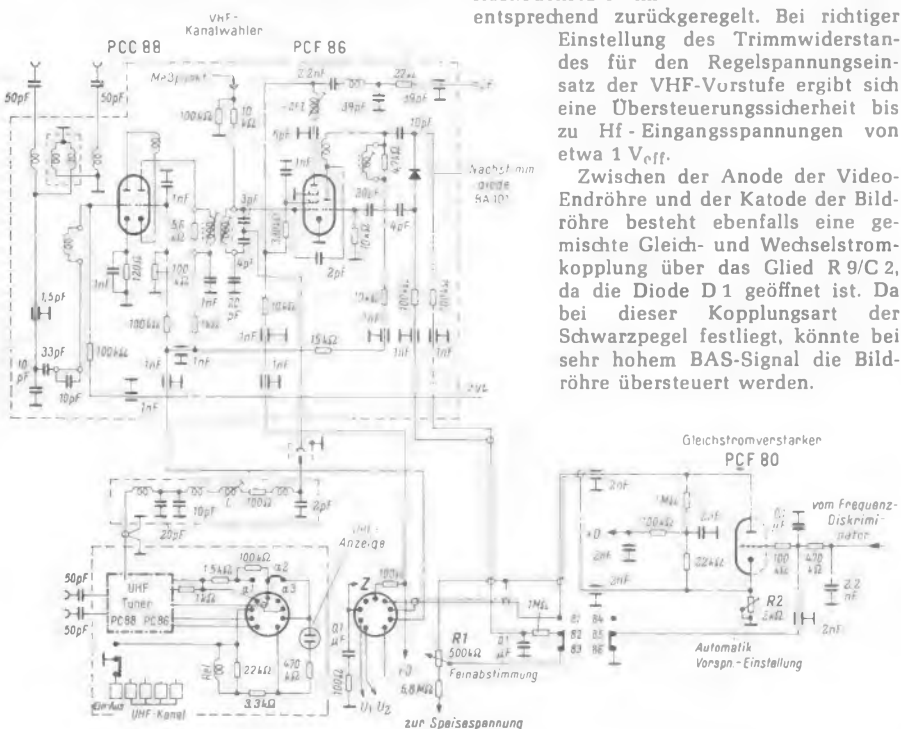
Nimmt man an, bei einer NF-Verstärkerstufe sei die Kapazität des Koppelkondensators 10 nF und der Gitterableitwiderstand 1 MΩ, so beträgt die Zeitkonstante des Hochpaßfilters 10 µsec. Bei einem Transistorverstärker mit dem Basis-Emitterwiderstand von 1 kΩ, d. h. dem tausendsten Teil des Gitterwiderstandes von 1 MΩ, muß also die Kapazität des Koppelkondensators auch tausendmal größer sein, um zur gleichen Zeitkonstanten und damit zur gleichen Grenzfrequenz zu gelangen; er muß also eine Kapazität von 10 µF aufweisen.

Aus Gründen der Raumersparnis ist man gezwungen, hier Elektrolytkondensatoren zu verwenden. Diese weisen im Gegensatz zu den herkömmlichen Koppelkondensatoren einen Widerstand zwischen den Belägen auf, der wenige Megohm beträgt. Infolgedessen tritt eine Verfälschung der Basisspannung des angekoppelten Transistors ein, die aber durch entsprechende Dimen-



Bild 1. Wirkung des Isolationswiderstandes von Koppelkondensatoren zwischen zwei Transistoren



Bild 2. Prinzipschaltung der Kopplung zwischen Demodulator- und erster NF-Stufe

sionierung des Basiswiderstandes R2 (Bild 1) kompensiert werden kann. Wird jedoch der Widerstand des Elektrolyt-Koppelkondensators wesentlich kleiner, dann wird auch die Spannung der Basis, die im Beispiel mit -1 V angenommen ist, wesentlich höher; damit steigen gleichfalls der Basis- und der Emitterstrom an. Es treten Verzerrungen auf, und bei größeren Fehlern können Halbwellen der Niederfrequenz abgeschnitten werden. Darüber hinaus kann die Lebensdauer der Batterie herabgesetzt werden, weil der NF-Verstärker bei Transistorgeräten der größte Stromverbraucher ist.

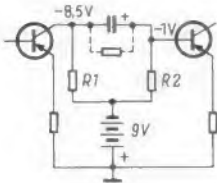
Wenn der Koppelkondensator zwischen dem Lautstärkeinsteller R1 (Bild 2) am Demodulator und dem ersten NF-Transistor fehlerhaft ist, so kann neben den Verzerrungen auch eine Verfälschung der Schwundregelspannung eintreten, die bei Transistorgeräten gegenüber dem Chassis positives Potential aufweist. Die Batterie, der Basiswiderstand R2 und das Potentiometer R1 liegen hintereinander, wenn der Isolationswiderstand des Koppelkondensators nicht hinreichend hoch ist. Dann kann der Fall eintreten, daß keine Schwundregelspannung erzeugt wird. Die Vorstufen arbeiten ständig mit größter Verstärkung, und stark einfallende Sender übersteuern den Empfänger.

Auch gute Elektrolytkondensatoren haben nach längerem Lagern einen verhältnismäßig geringen Widerstand. Dieser Mangel behebt sich jedoch nach dem Einbau von selbst, weil die angelegte Spannung die Kondensatorbeläge formiert. Dadurch steigt der Widerstand erheblich an, und der Reststrom sinkt auf ungefährliche Werte ab. Aus diesem Grunde sollte man jeden Elektrolytkondensator formieren, bevor man ihn in ein Transistorgerät einbaut. Dazu kann man jedes Ohmmeter benutzen, das mit einer Batterie ausgestattet ist. Nach dem Anschluß an die gleichnamigen Pole des Kondensators erkennt man am Ausschlag des Meßwerks, wie der Strom zurückgeht und wie sich der Kondensator formiert.

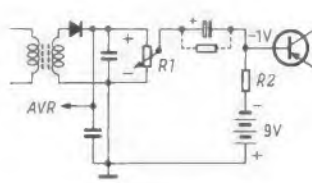
Diese Vorbehandlung von Elektrolyt-Koppelkondensatoren ist bei Transistorgeräten um so mehr zu empfehlen, als während der Formierungszeit im Gerät in extremen Fällen sogar Schäden an

Transistoren auftreten können. Durch Verfälschen der Basisspannung kann der Kollektorstrom u. U. Größen annehmen, die zur Zerstörung des Transistors führen. —dy

Smith, W. J.: Leaky Electrolytics in Transistor Circuits. Electronics World, Juni 1962.

## Seewasser in Reiseempfängern

Mit der zunehmenden Verbreitung von Transistorempfängern mehren sich auch die Fälle, in denen solche Geräte an der See in Salzwasser geraten und unbrauchbar werden. Von den Bestandteilen des Seewassers ist es vor allen Dingen das Magnesiumsulfat, das sich nicht ohne weiteres beseitigen läßt; es ist hygroskopisch, d. h. es zieht aus der Luft Feuchtigkeit an und greift Metallteile stark an. Dagegen hilft auch sorgfältiges Abtrocknen nicht, weil man nicht in das Innere von abgeschirmten Einzelteilen gelangen kann.

Die Erfahrung hat gelehrt, daß mit einer recht drastischen Kur doch noch zu helfen ist. Nachdem Transistoren, Dioden, Kondensatoren und ähnliche empfindliche Einzelteile ausgebaut sind, wird das ganze Chassis in eine dünne Lösung von Natriumbikarbonat (dem Hauptbestandteil des Backpulvers) getaucht und so sorgfältig ausgespült, daß auch das Innere der Spulenbecher keinen Rest des Meerwassers mehr enthält. Dann wird mehrfach mit weichem Wasser — nötigenfalls Regenwasser — gründlich nachgespült, um alle Reste der Bikarbonatlösung zu beseitigen. Anschließend wird das Chassis über eine Heizplatte schnell getrocknet. Es empfiehlt sich überhaupt, die ganze Prozedur bald und schnell durchzuführen. In den allermeisten Fällen kann ein Empfänger auf diese Weise gerettet werden.

Man benutzt Natriumbikarbonat, um das hygroskopische Magnesiumsulfat in Magnesiumkarbonat zu überführen, das sich in Wasser leichter löst als das Sulfat. Es läßt sich beim Spülen mit Wasser besser beseitigen und hinterläßt keine Wasser anziehenden und Metall zerstörenden Spuren. —dy

Mostin, M. G.: Salvaging of Salt-Watered Radios. Electronics World, März 1962.

## Saubere Kabelenden

Saubere Arbeit, guter Handwerker — das ist auch heute noch die Meinung des Kunden; ausgefranste Kabelenden machen jedoch stets einen schlechten Eindruck. Bei Kabeln mit Kunststoff-Außenhülle tritt diese Schwierigkeit nicht auf, aber es kommen immer wieder Geräte in die Hand des Technikers, an denen ein Netzkabel mit Seidenumspinnung und Beilagematerial montiert ist. Das Kabelende am Netzstecker ist häufig so ausgefranst, daß man es nicht in diesem Zustand lassen kann.

Isolierband oder Isolierfaden sind aber eine etwas primitive und klebrige Methode. Eine elegantere Lösung ist das Abbinden mit einem stärkeren Faden, z. B. Schustergarn. Etwa ein halber Meter wird abgeschnitten und das Ende des Fadens in einer Schlaufe gegen das Kabel gelegt (Bild). Man wickelt dann den Faden fest vom Kabelende her zur Schlaufe hin um das Kabel und steckt den Faden von unten durch die Schlaufe hindurch. Zieht man nun am anderen Ende des Fadens, so wird die Schlaufe und damit die Verbindung unter die feste Umwicklung gezogen. Man darf natürlich nur so weit ziehen, daß die Schlaufe unter die Mitte der Wicklung zu liegen kommt. Die herausstehenden Enden des Fadens werden abgeschnitten. (Das Verfahren stammt aus der christlichen Seefahrt, dort bindet man auf diese Weise mit Kabelgarn die Tauen ab, damit sie nicht ausfransen.) Hans Lachmann

Abbinden von Kabelenden: a = das Ende des Fadens zu einer Schlaufe legen, b = vom Kabelende zur Schlaufe wickeln, c = Faden durchstecken und mit dem anderen Ende die Schlaufe unter den Wickel ziehen

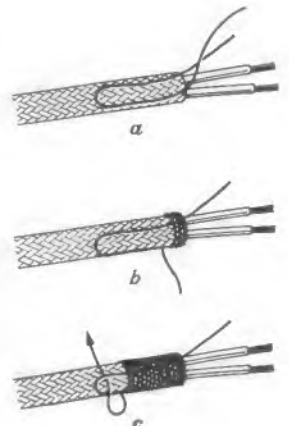

## Tüchtige Werkstatt-Techniker

teilen uns laufend ihre Erfahrungen mit, die wir auf diesen Seiten abdrucken. Dürfen wir auch mit Ihnen rechnen? Bitte schreiben auch Sie uns, was Sie für praktisch halten. Unsere Anerkennung: Fachbuchprämien oder angemessenes Honorar. Ihre Zuschrift richten Sie bitte an:

Redaktion FUNKSCHAU, 8 München 37, Postfach

## Eine Reparatur-Uhr zur Fehlersuche

Ausgebildete Service-Techniker fallen nicht vom Himmel. Jeder muß einmal mit seiner Ausbildung anfangen, und dazu sind alle vernünftigen Mittel willkommen. Ein recht geistreich durchgebildetes Hilfsmittel dieser Art lernten wir in der Reparatur-Uhr für Graetz-Fernsehgeräte kennen. Sie besteht aus einem kräftigen Kartonumschlag von knapp DIN-A 5-Format mit ausgestanzten Fenstern an der Vorder- und Rückseite und einem kreisförmigen, drehbaren Innenteil. Auf der einen Seite der Tafel erscheinen durch Drehen dieses Innenteiles in einem ausgestanzten Bildschirm sieben verschiedene fehlerhafte Bilddarstellungen. In dem darunter liegenden Fenster werden dazu Hinweise auf die in Frage kommende fehlerhafte Stufe und die zu überprüfenden Schaltelemente gegeben.

So zeigt Bild 1 einen Ausschnitt aus der Tafel, bei der auf dem Bildschirm ein schwarzer waagerechter Balken und umkippende Zeilen zu erkennen sind. Darunter erfährt man, daß es sich um einen Fehler im Amplitudensieb handeln muß. In dem Fenster auf der Rückseite werden dazu der Schaltbildauszug dieser Stufe, wichtige Spannungswerte und ein charakteristisches Oszillogramm wiedergegeben (Bild 2).

Die sieben Stellungen dieser Uhr umfassen folgende Fehler:

### Bildschirm

Vollständig dunkel

Zellen laufen durcheinander

Durch senkrechten schwarzen Balken geteiltes Bild

Waagerechter schwarzer Balken, Zeilen laufen durcheinander

Kein Bild, nur waagerechte helle Linie

Bild unscharf

Bild in Ordnung, Tonfehler

### Stufe

Zeilenendstufe

Sinusoszillator

Phasenvergleich

Amplitudensieb

Bildkippendstufe

Videoendstufe

Df-Ratiodetektor

Man sieht, daß diese sieben Fehlerursachen bei genügender Kenntnis der Wirkungsweise eines Fernsehempfängers selbstverständlich sind. Dennoch hat die Uhr zwei große Vorteile:

1. Sie erleichtert im ersten Gespräch mit dem Kunden das Definieren des Fehlers. Beim Zeigen der Bilder auf der Uhr kann man viel schneller von einem Laien erfahren, was er meint, als wenn er beispielsweise nur sagt: Das Bild macht Streifen.
2. Ohne Serviceschriften und Schaltpläne zu wälzen, hat man sofort ein Stufenschaltbild mit den wichtigsten Daten zur Hand.

Obleich die Schaltbilder nur für Graetz-Empfänger gelten, liegt doch gerade hierin der Wert der Uhr. Sie stellt keine allgemeine

Fehlersuchtafel dar, die sehr umfangreich sein muß und doch nicht alle Feinheiten erfassen kann, sondern sie konzentriert sich auf sieben Stufen der Geräte einer Firma. Dieses „gezielte“ Verfahren bietet eine große Treffer-Wahrscheinlichkeit. Auch der erfahrene Fernseh-Techniker wird deshalb dieses Hilfsmittel zur Fehlersuche begrüßen, das vom Graetz-Kundendienst kostenlos abgegeben wird.

RASTER ● in Ordnung  
BILD ● in Ordnung  
TON ● fehlerhaft

## Klirren im Tonrhythmus

In einem Fernsehgerät wurde die Tonwiedergabe durch ein unfälliges Klirren im Tonrhythmus gestört. Die Vermutung, daß der Fehler an den Lautsprechern liege, bestätigte sich nicht. Nachdem das Lautsprecherkabel vom Ausgangstransformator abgetrennt wurde, blieb das Klirren weiterhin hörbar. Als Fehlerquelle kam nun der Ausgangstransformator in Frage. Das Paket war nicht fest genug gepreßt und einige Bleche klapperten im Tonrhythmus.

Das Vibrieren von Transformatoren kann auch einen anderen, unerwünschten Effekt hervorrufen: Bei einem Fernsehempfänger trat ein starkes Brummen auf. Nachdem das Gerät herumgedreht wurde, konnte man das Brummen nicht mehr hören. Nach einigen Untersuchungen stellte sich heraus, daß der Schrank, auf dem das Gerät stand, einen Resonanzkörper für die Schwingungen des Bild-Ausgangstransformators bildete und diese außergewöhnlich verstärkte. Nach Unterlegen einer Filzmatte war die Störung verschwunden.

Günther Daubach

## Fachliteratur

### Siemens-Taschenbuch 1962/63, Röhren – Halbleiter – Bauelemente

604 Seiten mit zahlreichen Bildern und Tabellen. Siemens & Halske AG, Wernerkverlag für Bauelemente.

Bei der neuen Auflage dieses praktischen Taschenbuches wurden die Daten der Röhren- und Halbleiter-Bauelemente überarbeitet und durch die inzwischen erschienenen neuen Typen, z. B. der Nuvistoren, ergänzt. Der Bauelementeteil wurde um das Doppelte erweitert. Er enthält die Daten von Kondensatoren aller Art, von Schicht- und Drahtwiderständen, veränderlichen Widerständen, Hf-Kernen, Übertragern mit Blechen, darunter Miniaturübertrager für gedruckte Schaltungen, sowie von Funkenstörmitteln. Ein Tabellenteil beschließt das Buch, das hauptsächlich zur schnellen Orientierung über die technischen Daten dienen soll und deshalb auf Wiedergabe von Kurvenfeldern und Schaltungen verzichtet.

### Auf 80 Seiten: Meßgeräte

Wieder flattert uns eine jener „Sonderlisten“ auf den Schreibtisch, die sich beim Praktiker ständiger Beliebtheit erfreuen. Listen dieser Art sind im Grunde Auszüge aus einem dicken Gesamtkatalog, aber da sie nur eine ganz bestimmte Warengruppe – jedoch diese lückenlos – behandeln, vermitteln sie einen umfassenden Überblick über ihr Spezialgebiet.

Die vorliegende „Sonderliste Meßgeräte 1/63“ von Radio-Fern, Essen<sup>1)</sup>, ist 80 Seiten stark. Zehn davon nennen Einbauminstrumente aller Art und Größe, dann schließen sich Vielfachmeßgeräte für Werkstatt und Labor an, Röhren- und Transistorvoltmeter, Prüfgeräte für Halbleiter und Röhren und schließlich folgen auf über dreißig Druckseiten Präzisionsmeßgeräte, wie sie vorwiegend in der Fertigung gebraucht werden. Hierzu zählen Meßbrücken, Klirrfaktormesser, Meßdekaden, Oszillografen sowie Hf- und Nf-Generatoren aller Art.

Unter dem Gebotenen findet man viele nützliche Dinge. Dazu zählen beispielsweise Mikro- und Milliampereometer kleinster Form aus Importbeständen, ein sogenannter Volks-Geiger-Zähler, ein ganzes Programm jener „Prüfstrippen“, von denen man in Werkstatt und Labor bekanntlich nie genug haben kann, Signalverfolger für den Servicemann und viele ähnliche praktische Dinge. Ganz am Schluß, nämlich auf der hinteren inneren Umschlagseite, sind drei Geräte verzeichnet, die zwar nur mittelbar zum Thema gehören, die sich aber in Werkstatt und Labor als so unentbehrlich erweisen, daß wir sie besonders erwähnen möchten: Ein Regel-Trenntransformator mit eingebautem Voltmeter leistet zwischen 0 und 250 Volt bis zu 300 VA, ein netzgespeistes Batterie-Ersatzgerät vermag einstellbar zwischen 0 und 8 V bis zu 10 A und zwischen 0 und 16 V bis zu 5 A abzugeben und das elektronisch stabilisierte Netzgerät ist für 0 bis 400 V/100 mA, für 0 bis 100 V/1 mA sowie für 6,3 V/4 A eingerichtet.

<sup>1)</sup> Schutzgebühr 1 DM



Bild 1. Ausschnitt aus der Graetz-Reparatur-Uhr. Oben im Bildfenster das Muster des gestörten Bildes, darunter in dem trapezförmigen Fenster Hinweise auf die fehlerhafte Stufe



Bild 2. Die Rückseite der gleichen Einstellung. Oben die Teilschaltung der Stufe mit Spannungsangaben, unten ein typisches Oszillogramm

## antennen-service

### Unruhiges Bild durch Kontaktfehler am Dipol

Ein Kunde beanstandete an seinem Fernsehgerät, daß zeitweise das Bild durchlief und gleichzeitig Störimpulse in Form von waagrecht streifen auftraten.

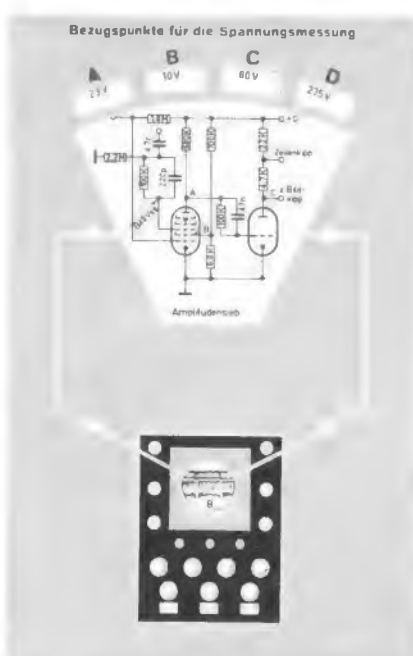
Das Gerät wurde in der Werkstatt auf Löt- und Kontaktfehler untersucht. Dort arbeitete der Empfänger aber störungsfrei, und es konnte kein Fehler festgestellt werden. Als in der Wohnung nach zwei Tagen die Störerscheinungen erneut auftraten, wurde die Antennenanlage überprüft.

Da ein Antennentestgerät nicht vorhanden war, wurde zum Prüfen auf Leitungsunterbrechungen ein einfaches Ohmmeter benutzt, an das die beiden Adern der Bandleitung angeklemt wurden. Ein Gehilfe bewegte nun Stück für Stück der Antennenableitung bis hinauf zum Antennenanschlußkasten. Dabei änderte sich der Leitungswiderstand ruckartig vom Normalwert bis zu etwa 5 k $\Omega$ . Bei näherer Untersuchung des Antennenanschluß-Kastens konnte eine starke Korrosion zwischen Kupferleitung und Dipolanschluß festgestellt werden. Nachdem die Bandleitung neu abisoliert und in den von der Korrosionsschicht befreiten Anschlußklemmen befestigt war, trat der Fehler nicht mehr auf.

Dann traten weitere Beanstandungen dieser Art bei anderen Kunden auf. Dabei wurde beobachtet, daß alle diese Antennenanlagen in unmittelbarer Nähe eines Schornsteins befestigt waren. Es ist also anzunehmen, daß durch den Rauch die Korrosionsbildung gefördert wird und in Verbindung mit der Luftfeuchtigkeit sich sogar ein galvanisches Element zwischen den Kontakten bildet. Um diesem Übel abzuwehren, sollten die Kontakte nach der Montage mit einem korrosionshindernden Kontaktfett, das von verschiedenen Antennenherstellern angeboten wird, bestrichen werden.

Dieter Seitz

### Verrauschtes Bild — Kabelfehler

Da die Untersuchung des Eingangs- und Hf-Teils eines beanstandeten Empfängers keinen Fehler ergab, wurde als Fehlerquelle die Antenne angenommen. Die Hochantenne war mit einer Ableitung aus Schlauchkabel versehen.

Bei der Überprüfung stellte sich heraus, daß das Kabel voll Wasser gelaufen war und daher eine sehr große Dämpfung aufwies. Abhilfe schaffte hier ein sogenannter „Wassersack“. Man führte das Kabel am unteren Ende der senkrechten Niederführung in einem Bogen in das Einführungsloch ein und sticht es unten auf. Das Wasser lief aus, und danach war der Empfang wieder zufriedenstellend. In diesem Fall brauchte das Kabel nicht ausgewechselt zu werden.

Bei der Montage von Antennen sollte darauf geachtet werden, daß der Anfang des Schlauchkabels wasserdicht verschlossen ist. Wenn dies nicht durch den Verschlußdeckel der Anschlußdose zu erreichen ist, kann man z. B. das Schlauchkabel mit einer kleinen Flachzange, die einige Sekunden mit Hilfe eines Feuerzeuges erwärmt wurde, zusammendrücken.

Winand Fleck

### Buchprämien für die besten Antennen-Service-Beiträge

Seit längerem zeichnen wir die beste Einsendung zu dieser Rubrik mit einer Buchprämie im Werte von ca. 20 DM aus, die neben dem normalen Honorar gewährt wird. Für den September fiel diese Prämie auf Günter Dalladas für seinen Beitrag „Kurzschluß im Antennenkabel, das beim Verlegen gereckt wurde“ in Heft 17, Seite 460.

Wir bitten alle unsere Leser, uns auch in Zukunft Erfahrungs-Ratschläge für unsere Antennen-Service-Rubrik zu senden. Neben dem Honorar winken wertvolle Fachbuch-Prämien; aber auch die Befriedigung, anderen Fachkollegen geholfen zu haben, ist ein schöner Lohn. Anschrift für alle Einsendungen: **Redaktion FUNKSCHAU, 8 München 37, Postfach.**

## Die nächste FUNKSCHAU bringt u. a.:

Fernsehanlage übermittelt Börsenkurse — die neue Autophon-Anlage der Züricher Effektenbörse

Niederfrequenz-Entzerrer mit praktischen Schaltungen

Die Yagi-Antenne bei Vereisung — ein Erfahrungsbericht

Wechselstrom-Vielfach-Meßgerät mit kleinem Eigenverbrauch und Linear-skala — Entwurf und Bau

Transformatorlose Transistor-Nf-Verstärker

Automatische Nachstimm-schaltung für Transistor-FM-Geräte

Nr. 21 erscheint am 5. November · Preis 1.60 DM

FUNKSCHAU 1962 / Heft 20

1211

## Neue Geräte

**Neuer UHF-Antennenverstärker.** Für kleine Gemeinschaftsantennen und für Einzelantennenanlagen mit ungünstigen Empfangsbedingungen liefert Schniewindt jetzt einen preiswerten kleinen Bereich-IV-Verstärker. Die Ein-Röhren-Ausführung liefert eine Verstärkung von 11 dB, mit zwei Röhren beträgt sie 22 dB. Das Gehäuse mit den Abmessungen 13,5 cm  $\times$  9,5 cm  $\times$  9,5 cm ist für Unterdachmontage ausgelegt. Die Anschlüsse für den 80- $\Omega$ -Eingang und den Ausgang sind auf Koaxialbuchsen gelegt, so daß ein praktischer Steckeranschluß möglich ist und die Leitungen für Meßzwecke abgetrennt werden können (C. Schniewindt KG, Neuenrade/Westfalen).

**Teletest Röhrenvoltmeter RV-12.** Ab sofort wird das bisherige Modell RV-11 von dem Nachfolgetyp Teletest RV-12 abgelöst. Bei dem neuen Gerät ist das Meßwerk ungewöhnlich robust und stoßunempfindlich, und auch die Anzeigegenauigkeit wurde verbessert. Gehäuse und Skala erhielten ein repräsentatives Aussehen. Der bisherige Verkaufspreis konnte unverändert beibehalten werden (Klein + Hummel, Stuttgart 1).

## Neuerungen

**Signal - Einbauglimmlampen** in sechs verschiedenen Farben für Geräte, Schalttafeln und Stromlaufpläne in größeren Anlagen werden unter den Typenbezeichnungen SGF und SGFF geliefert. Sie lassen sich einfach montieren, besitzen eine hohe Leuchtkraft und sehen gut aus (Cerberus AG, Männedorf/Schweiz).

## Kundendienstschriften

**Nordmende:**

**Fernseh - Kundendienstschriften L 13/LL 13 C/D, St 13 A, StL 13 C/D** (Schaltbilder, Positionspläne, Leiterplatten, Zeichnungen und technische Daten der Chassis L 13/LL 13, St 13 a, b, d und StL 13).

**Siemens:**

**Kundendienstschriften für die Fernsehgeräte Bildmeister II Typ**

## Wichtige Anschriften

An dieser Stelle veröffentlichen wir in Zukunft die genauen Anschriften solcher Gesellschaften, Institute, Hersteller, Importeure und Handelsfirmen, nach denen unsere Leser brieflich fragen oder deren Erzeugnisse in der FUNKSCHAU behandelt werden und deren allgemeine Kenntnis nicht vorausgesetzt werden kann.

### Behörden, Institute, Gesellschaften u. ä.

**Interessengemeinschaft deutscher Rundfunk- und Fernsehteilnehmer,** 46 Dortmund, Harkortstr. 63 (Heft 18, Seite 1054)

**Der Wellenjäger** (Zeitschrift; Redaktion: Hermann Jäger), 435 Recklinghausen, Schützenstr. 4 (Kurzwellen wieder „Im Kommen“? Heft 18, Seite 467)

### Hersteller- und Vertriebsfirmen, Importeure u. ä.

**Herbert Anger, Allgemeine Elektro Handels AG,** 8 Frankfurt/M., Taunusstr. 20 (Quad-HI-FI-Verstärkerkombination; Seite 525 dieses Heftes)

**Ludwig Beck Nachf. oHG,** 7141 Neckarweihingen über Ludwigsburg, Postfach 8 (Ein Mittelwellenempfänger in Kleinbauweise; Seite 521 dieses Heftes)

**J. Distler KG, Metallspielwarenfabrik,** 85 Nürnberg, Dammstr. 5-11 (Taschen-Tonbandgerät vielseitiger Verwendungsmöglichkeit, Antriebsmotor; Seite 530 dieses Heftes)

**Radio Fern - Elektronik,** 43 Essen, Kettwiger Str. 58 (Auf 80 Seiten: Meßgeräte; Seite 542 dieses Heftes)

**Sennheiser electronic,** 3002 Bissendorf/Hann. (Babystutter-Mikrofon; Seite 528 dieses Heftes)

FT 326 und FS 326 (Technische Daten, mechanische Hinweise, Schaltbilder, Abgleichanleitungen, Leiterplatten, Transformatoranschlüsse, Seilführung und Serviceeinstellungen).

## Neue Druckschriften

**Mikrowellen - Meßgeräte und -Bauteile.** Zu dem kürzlich erschienenen Übersichtskatalog stellte Valvo jetzt eine Preisliste zusammen. Die vielseitige Liste enthält außer den Mikrowellen-Meßgeräten der Firma Sivers Lab Hohlleitungs- und Koaxial-Meßgeräte, die für die verschiedenen Frequenzbereiche zwischen 1,12 GHz und 170 GHz (2-mm-Band) ausgelegt sind, mit den entsprechenden Bauteilen. Ferner werden elektronische Geräte und Motortriebe für Mikrowellen - Anlagen aufgeführt (Elektro-Spezial GmbH, Hamburg 1).

**Leistner-Metallgehäuse 1962/63.** Die 16seitige Liste führt zehn Gehäuseerien und drei Schrankreihen in den verschiedensten Größen auf, mit denen sich Meßgeräte, Verstärker und elektronische Anlagen aller Art aufbauen lassen. Alle Gehäuse werden mit Ausnahme der Entlüftungsgasiebe stets ungelocht geliefert und aus Qualitätsblech mit 1,0 bis 1,5 mm Wandstärke hergestellt. Die Außenlackierung ist ofengebrannt mit Hammerschlageffekt (Paul Leistner, Hamburg-Altona).

## Geschäftliche Mitteilungen

Die Firma **Mütron, Müller & Co. KG, Rundfunkgroßhandel und Fabrikation** in Bremen, hat neue Geschäftsräume in der Bornstraße 85 bezogen. Telefon (04 21) 31 04 85, Fernschreibnummer 2 453325.

**Ampex International, Redwood City, Kalifornien, USA,** hat eine Tochterfirma, **Ampex GmbH, in Böblingen** bei Stuttgart gegründet. Ein großes Ersatzteillager und spezialisierte Ingenieure werden eine engere Zusammenarbeit mit den Kunden in Europa, Nord-Afrika und im Nahen Osten ermöglichen. Ein Laboratorium dient zum Instandhalten von Tonband- und Video-Aufzeichnungsgaräten sowie elektronischen Rechenmaschinen.

FERNSEH-SERVICE MIT

**KLEMT** -GERÄTEN



ANTENNEN-  
TESTGERÄTE

volltransistorisiert für VHF und UHF.  
Stromversorgung durch Monozellen  
oder durch Akku mit Ladegerät.

★

Das transportable  
**FERNSEH-SERVICE-GERÄT**



enthält  
Wobbler u. Frequenzmarkengenerator,  
Breitbandoszillograph, Bild-  
muster-generator und VHF -UHF-  
Prüfgenerator.

FÜR DIE FERNSEHBÄNDER  
I III IV V



Wir fertigen außerdem:  
Sortierautomaten für Kondensatoren  
und Widerstände · Hi-Fi-Verstärker  
Nachhallgeräte

**ARTHUR KLEMT**

Olching bei München

Roggensteiner Str. 5 · Tel. (08142) 428 u. 679

WERCO-SERVICE-ORDNUNGSSCHRANK



mit mehr als 2 000 Einzelteilen  
U 41 ca Schrank enthält:  
500 Widerst. sort. 0,25-4 W;  
250 keram. Scheiben- u. Roll-  
kondensatoren; 10 HF-Eisen-  
kerne sort.; 15 Elektrolyt-Roll-  
Becher-Kondens.; 20 Potis, 500  
Schrauben, Muttern; 750 Löt-  
ösen u. Rohrnieten sowie Rö-  
fassg. u. div. Kleinmaterial  
Maße: 38,5 x 44 x 25 cm **89.50**

2 500 Einzelteile U 41 cb wie U 41 ca

Schrank enthält zusätzlich: Ferns-Teile, wie Reg-  
ler, Potis, Selenglr., Knöpfe auch für UHF, Spezial-  
Rö.-Fassung, Urdox-Widst., Magnete **119.50**

U 41 DIN ohne Inhalt **43.50**

**SORTIMENTE.** Die Teile sind gut sort. u. stammen  
meistens aus den letzten Fabrikationsserien der  
Rundfunk- und Fernseh-Industrie.



Alle mit P bezeichneten Sortimente  
werden in nebenstehenden Plastik-  
behälter U 200 mit Deckel geliefert,  
Maße: 170 x 115 x 80 mm

1 Stück 5 Stück 10 Stück 50 Stück

U 200 leer **1.50**

**1.20**

**-.95**

**-.85**

SPK 1, 100 Styroflex-  
scheiben- u. Keramik-  
kondens. **7.50**

SPK 3, 250 desgl. **15.50**

SPK 5, 500 desgl. **29.50**

SPW 1, 100 Widerst.

0,25-4 W **6.50**

SPW 3, 250 desgl. **13.50**

SPW 5, 500 desgl. **25.50**

SK 8, 50 Zeiger u.

Drehkn. sort. **6.95**

SK 7, 100 desgl. **12.50**

SK 8, 1 000 Schrauben,

Mutter-Stifte **4.95**

SK 10, 30 Potis u. Einst.-

Regl., sort. **14.50**

SK 11, 1 000 Rohrnieten,

Lötösen, Buchs., Fe-  
dern, Unterlagach. **3.50**

SK 12, 250 Feinsicherun-  
gen, sortiert **14.50**

**ACHTUNG!**

**GROSSE LAGERPOSTEN fabrikneuer KON-  
DENSATOREN - WIDERSTÄNDE - POTEN-  
TIOMETER - GLEICHRICHTER - RÜHREN-  
FASSUNGEN - SCHALTER - DRÄHTE -  
RUNDFUNK- u. FERNSEH-GEHÄUSE - MO-  
TORE** letzter Fertigung äußerst preisgünstig  
abzugeben.

**SONDERLISTE KW 2 anfordern!**

Lieferung ab Lager Hirschau p. Nachn. rein netto.

**WERNER CONRAD** Groß-Aus- und  
Einfuhrhandel  
8482 H I R S C H A U, Telefon 2 22 - 2 24, Abt. F 20

**EINMALIGES SONDERANGEBOT!**

US-Klein-Funksprechgerät Typ RT 189 A URC 4

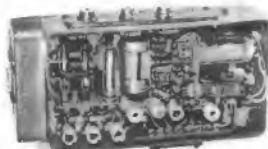

Frequenz zwis-  
chen 120-145 MHz  
und 240-280 MHz,  
je nach Quarz, mit  
Röhren.

7 Subminiatur- u.  
1 Miniatur-Röhre,  
eingeb. Mikrofon,  
komb m. Kleinst-  
lautspr. u. Tele-  
skop-Dipolantenne, Betriebsart: Fonie u. tönende  
Telegrafie, erforderl. Spannungen 1,5 V u. ca 100 V.  
Größe: ca. 5 x 8,5 x 15 cm, wasserdichtes Metall-  
gehäuse. Mit Quarz nach Wahl, betriebsbereit  
ohne Batterie **DM 280.-**

Dito, ohne Röhren, Quarz u. Antenne, ungeprüft,  
je nach Zustand, m. Schaltung **DM 129.-** b. **DM 95.-**

1 Quarz, Frequenz nach Wahl (z. B. 122,5, 123,5  
144 MHz) **DM 29.50**

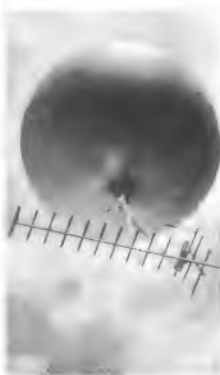

US-Wetterballon bis ca.  
12 m Umfang füllbar,  
für Antennenversuche,  
Luftaufnahmen, Wer-  
bung usw., originalver-  
packt, mit Gebrauchsan-  
weisung **DM 19.50**

**Achtung!** Die postalischen  
Bestimmungen d. Inbetriebnahme eines  
Senders, die Störstrahlungsbest. u. die der  
Flugsicherung sind zu beachten

Beachten Sie auch mein  
Insert im vorigen  
Funkschau-Heft

**FUNAT W. Hafner, Augsburg 8, Im Anger 3**

Telefon: 36 09 78, Telegr.-Adr.: FUNAT Augsburg,  
Postcheckkonto München 999 95

**WITTE & CO.**  
ÖSEN-U. METALLWARENFABRIK  
WUPPERTAL - UNTERBARMEN  
GEGR. 1868

Elektronik-Großversand  
**HACKER**  
WILHELM HACKER KG  
**4967-BÜCKEBURG**  
POSTFACH 64 A TEL. 057 22/2663  
Fordern Sie bitte an:  
**Röhren-, Halbleiter- und Materialpreisliste**  
Lieferung nur an den Fachhandel!

Neu erschienen!  
**ARLT - Schaltungen 1962/63**  
Aus dem Inhalt:  
Dienenempfänger  
Netzteil für Transistorgeräte  
Rückkopplungsaudion mit Transistoren  
Gegentaktverstärker  
Ohrradio — das kleinste Radio der Welt  
5-Kreis-6-Transistorüber für M-L-Welle  
Röhreneinkreiser KW-MW  
Hörgerät mit Transistoren  
Geiger-Müller-Zähler  
3- und 8-Watt-NF-Transistorverstärker  
Gleichspannungswandler bis 100 Watt  
Bausatz Vielfachmeßgerät 20 000 Ohm-V  
Bausatz Universaloszillograph  
Bausatz Batterieplattenspieler 45 Upm  
Fernsteuerungssender und Empfänger  
insgesamt 30 Bausatzangebote!  
sowie ein reichhaltiges, preiswertes An-  
gebot in Miniaturbauteilen und Transi-  
storen  
Nur gegen Voreinsendung von DM 1.20 an  
**ARLT** elektronische Bauteile Abt. F, 6 Frankfurt/Main  
Gutfeldstr. 16 od. auf Postcheckkonto 1995 90 Ffm.

Grundig  
**Tonband-  
geräte  
1962/63**

Nur originalverpackte fabrikneue Geräte so-  
wie sämtliches Zubehör. Gewerbliche Wieder-  
verkäufer und Fachverbraucher erhalten ab-  
soluten Höchstzinsrabatt bei freibleibendem Express-  
versand.  
Es lohnt sich, sofort ausführliches Gratisange-  
bot anzufordern.

**E. KASSUBEK (YB)**  
Tonbandgeräte - Fachgroßhandlung  
56 Wuppertal-Elberfeld, Postfach 1803

Isobella

Stereo-Wirkung

Lautklar

Lautstark

Lautwahr

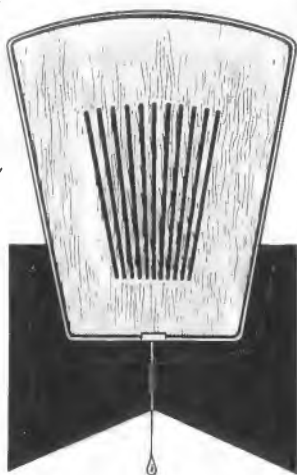

Geringste Verzerrungen

Weiter Frequenzbereich

Hoher Wirkungsgrad

Betriebsicherheit

Keine Alterung



Lautsprecher

ISOPHON-WERKE · GMBH  
BERLIN-TEMPELHOF

## Three große Chance!

Radio-, Elektronik- und Fernsehfachleute werden immer dringender gesucht!

Unsere modernen Fernkurse in

### ELEKTRONIK, RADIO- UND FERNSEHTECHNIK

mit Abschlusszeugnis, Aufgabenkorrektur und Betreuung ver helfen Ihnen zum sicheren Vorwärt skommen im Beruf. Getrennte Kurse für Anfänger und Fortgeschrittene sowie Radio-Praktikum und Sonderlehrbriefe.

Unsere Kurse finden auch bei der Bundeswehr Verwendung!

Ausführliche Prospekte kostenlos.

### Fernunterricht für Radiotechnik

Ing. HEINZ RICHTER Abt. 1

GÜNTERING, POST HECHENDORF, PILSENSEE/OBB.

## RÖHREN-Blitzversand

Fernseh - Radio - Tonband - Elektro - Geräte - Teile



Höchst-Rabatte

### RÖHREN-SONDERANGEBOT!

DY 86 2.80	PC 88 4.90	PL 83 2.45	Wäscheschleudern
ECH 81 2.45	PCC 88 4.50	PY 81 2.75	3 kg Zet 120.-
EL 34 6.90	PCL 81 3.30	PY 82 2.80	4 kg Bauknecht 209.-
EY 86 3.75	PL 36 5.-	PY 83 2.85	120 Ltr. Kühlschrank 295.-
PC 86 4.70	PL 81 3.50	PY 88 3.95	155 Ltr. Kühlschrank 395.-
			BBC-Heizlüfter 69.80

Katalog kostenlos — Nachnahmeversand

Heinze · Coburg · Hahnweg 6 · Telefon 4149 · Fach 507

## ERSA 30



Der bewährte Feinlöt kolben, wahlweise mit 20, 30, 40 Watt, ERSADUR-Dauerlötspitze.

Wünschen Sie ausführlichere Auskunft, dann verlangen Sie bitte Liste 176 D1

**ERNST SACHS** · Erste Spezialfabrik elektrischer Löt kolben und Löt bäder KG.

Wertheim/Main · Postfach 66 · Telefon 5161

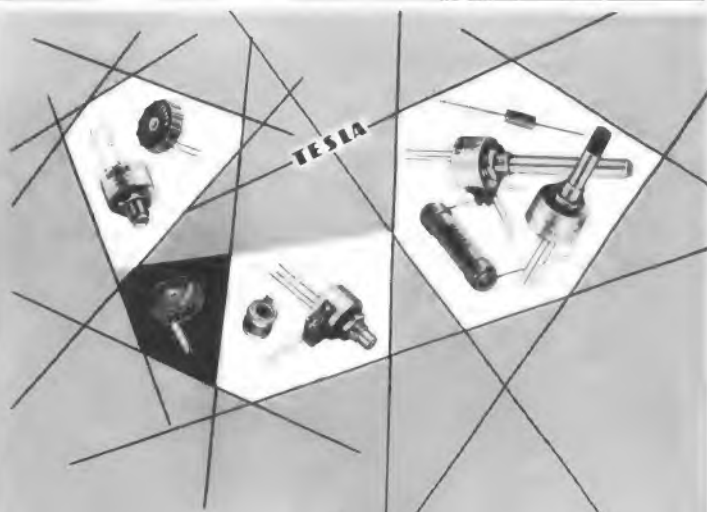

Verlässlichkeit, Präzision, Leistungsfähigkeit und hohe Qualität — das sind die charakteristischen Eigenschaften der tschechoslowakischen Radiobestandteile TESLA.

### Radiobestandteile TESLA:

- Elektrolytische, keramische und Wickelkondensatoren
- Widerstände
- Potentiometer
- Kabelendverschlüsse
- weitere Bestandteile der Transistor- und Fernsehtechnik
- Halbleiter

Verlangen Sie eingehende Informationen, Kataloge und Prospekte!

Praha 7, Tschechoslowakei  
Třída Dukelských hrdinů 47



Exporteur: KOVO

### KOMPLETTE FERNSEHBAUSÄTZE

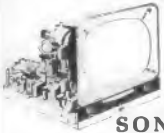

mit Postprüf-Nr., verdrahtet, vorabgeglichen, Bi.-Rö. AW 59-80, Tischgeh., Nußb., komplett mit 6 Mte. Garantie nur 489.—  
desgl., mit Standgehäuse nur 529.—

### SONDERANGEBOT

Fabrikneue Bild-Röhren — 6 Monate GARANTIE  
AW 43-20 nur 119.50 MW 43-64 nur 119.50  
AW 53-88 134.50 MW 43-69 89.50  
AW 53-80 174.25 MW 53-80 152.50  
AW 61-88 139.50 MW 61-80 124.50

Bildröhren mit kl. Kratzern

AW 43-88 89.— | MW 53-88 95.—

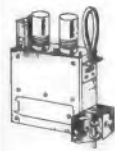

AEG-TELEFUNKEN-UHF-Tuner, für 2. und alle weiteren Programme mit der Spangitterröhre PC 88 und PC 86 auch verwendbar für andere Fabrikate mit Einbauszubehör nur 56.—

MARKEN-CONVERTER, anschlussfertig für das 2. und alle weiteren Programme nur 99.50

UHF-BANDANTENNEN Kanal 14-30  
5 Elemente 8 El. 12 El. 16 El. 22 El.  
nur 14.50 19.50 24.50 39.50 49.50

FS-Bandkabel FS-Schlauchkabel FS-Koaxialkabel  
240 U vers. m -30 m -50 60 U m -95

43-cm-FS-Tischgehäuse, Nußb. dkl., Maße innen: 49,5 x 37,5 x 35 cm nur 17.50

53 cm desgl., Nußb. hochgl. poliert, Maße innen: 58 x 46 x 39 cm nur 19.50

58 cm desgl., Nußb. hochgl. poliert, Maße innen: 58 x 46 x 39 cm nur 21.50

BILDMASKE f. 58-cm-Bi.-Rö. nur 7.50

SCHUTZSCHEIBE nur 6.95

DRUCKTASTENAGGREGAT, 5 Tasten, 4 Potis, 50 kΩ, 100 kΩ, 500 kΩ, 1,3 MΩ nur 6.95

SIEMENS-FS-Hochsp.-Teil, m. Rö. DY 80, Hochsp.-Sockel, Hochsp.-Trafo im Gehäuse nur 12.50

GRAETZ-VORSCH.-TRAFO, 300 W, Preßstoffgeh. umschaltbar nur 29.50

SIEMENS-FS-Drucktasten-Bedienungsteil, für F 205, komplett verdrahtet nur 4.75

desgl., für F 195, mit Kontrastauge nur 9.75

PHILIPS-VOLLSTEREO-TONBANDGERÄT RT 35 Mehrspurtechnik, 9,5 cm Bandgeschw., 18 cm Spulen, Duoplay und Multiplay, Frequ.-Ber. 50 bis 14 000 Hz o. L. fr. Lpr. 459.— nur 249.—

Passendes Mikrofon nur 39.—

BASF-Tonband, 2 x 1 Std. nur 19.80

Gema Einwilligung vom Erwerber einzuholen.

PHILIPS-Mignon-Autom.-Plattensp. nur 48.—

desgl., m. 4 Phil.-Langspielp. ab 8.— nur 62.50

PHILIPS-Vollst.-Verst.-Koffer SK 80 nur 159.—

### RUNDFUNKGERÄTE-CHASSIS

BLAUPUNKT-KW-SPEZIALCHASSIS (M - 4 kW) v. 11,3-132,8 m mit Bandspreizung, 2 Lautsprecher (450 x 220 x 180 mm) nur 224.50

LOEWE-OPTA Vineta, Stereo-Luxus-Super-Chassis, 10 RÖ., 22 Krs. (U-2 x K-M-L), 2 Lautspr.-Chassis nur 298.—

ORIG.-Edelholzgehäuse nur 39.50

LOEWE-OPTA Hellas Duplex Aut.-Stereo Spitzensuper-Chassis. 9 RÖ., 22 Krs. (U-2 x K-M-L), 2 Lautspr.-Chassis, Ferrit-Ant., Geh. Dipol nur 349.—

1 POSTEN GRUNDIG-Rundfunkgehäuse ab 3.50 desgl., MUSIKSCHRANKGEHÄUSE ab 49.50

STEREO-Hi-Fi-VERSTÄRKUNGSBAUSATZ, 2 x 4 W, mit Rö. 2 x EL 84, ECC 83, gedr. Schaltg., kompl. mit sämtl. Teilen, Chassis u. Netzteil 69.50

GEGENTAKT-VERSTÄRKERBAUSATZ, 16 W, mit Rö. 2 x EL 84, ECC 83, gedr. Schaltg., kompl. mit sämtl. Teilen, Chassis und Netzteil 79.50

Schalt- und Verdrahtungsplan für obige Geräte 1.—

TELEFUNKEN 2-Kanal-Stereo-Verstärker S 81 Ihr Rundfunkgerät in Verbindung mit einem STEREO-Plattenspieler und zwei Außenlautsprecher wird dadurch zu einer Vollstereo-Anlage, 2 x ECL 82, m. 1 Satz Anschl.-Schneuren nur 63.90

SCHAUB-LORENZ-LAUTSPRECHER-CHASSIS 2 W, 100 mm Ø, Imp. 4,5 Ω, 120-13 000 Hz 6.95

2 W, 120 mm Ø, Imp. 4,5 Ω, 150-10 000 Hz 6.25

4 W, 180 mm Ø, Imp. 4,5 Ω, 80-14 000 Hz 9.50

HI-FI-KONZERTLAUTSPRECHER 15 W, 310 mm Ø, Imp. 16 Ω, 30-10 000 Hz 59.50

OVALLAUTSPRECHER 3 W, 95 x 155 mm, Imp. 4,5 Ω, 130-13 000 Hz 7.95

VOLLTRANS.-PEILEMPF. K 501 für Amateure u. Marine, SUPERHET, 9 Trans., 1 Diode, 1 Heißleiter, 3 Frequ.-Ber. 200-400 kHz, LW, 535 bis Ferritantenne mit Kompafscheibe, Stabant, ein-1 605 kHz, MW, 1,6-4,9 MHz (Marine u. Amateure), geb. Lautspr. u. S-Meter nur 298.—

GRID-DIPMETER, netzunabhängig mit übersichtl. Skala, Resonanzanzeige d. eingeb. µA-Meter, Frequenz-Ber. 0,5-70 MHz, volltransistorisiert mit Ohrhörer nur 98.50

FELDSÄRKE-ANZEIGER, 1-200 MHz, mit Teleskopantenne u. Drehspulmeßwerk nur 48.—

UNIVERSAL-TESTER TK 20, 1 000 Ω/V, 0-15/150/1 000 V = u. ~, 150 mA =, 0-100 kΩ nur 34.50

PRÜF-FIX, Leitungsprüfer für stromlose Leitungen mit Stabbatterie 7.50

DYN-MIKROFONKAPSEL, 50 Ω nur 4.95

TM 128 KRISTALL-KLEINMIKROFON mit Klips für Rockaufschlag, Ø 40 mm nur 9.50

TM 110 DYNAMIC-STAB-MIKROFON, für Hand u. Stativ kompl. 52.—

TM 111 DYNAMIC-STUDIO-MIKROFON, 60-12 000 Hz, 200 Ω, f. Ela u. Tonband nur 58.—

TM 112 DYNAMIC-STUDIO-MIKROFON, 60 bis 12 000 Hz, 200 Ω, 1/2" f. Stativ-Gewinde nur 59.—

TM 135 REPORTER-DYNAMIC-TISCHMIKROFON, auch als Umhängemikrofon zu verwenden, 120-8 000 Hz, 200 Ω, hochwertig für Ela- u. Tonbandaufnahmen mit Kabel nur 39.50

BODENSTATIV f. obige Mikrofone nur 24.50

PREH-Knopf, Poti, 10 kΩ nur 1.65

UKW-Trans.-Variometer nur —50

TRANS.-Luftdrehko, 140 + 330 pF nur 2.25  
OHRHÖRER-Kristall, 50 kΩ nur 2.45  
OHRHÖRER-Magnet, 8 Ω nur 4.50  
SIEMENS-Flachgleichr., E 220, C 350 nur 4.95  
AEG-Stabgleichr., E 220, C 400 nur 5.95  
SIEMENS-Blockgleichr., E 250, C 400 nur 7.50

MINIATURGLEICHR., B 250, C 75, Abmessung 30 x 12 x 10 mm nur 3.95

KLEINST-EINBAU-MESSGERÄTE, 1 mA, 10 mA, 50 mA, 100 mA, 500 mA, 1 A, 10 V, 50 V nur 9.50

SPARTRAFO, 300 V, 50 mA, 1 x 4 V, 1,1 A, 1 x 4/8 V, 3 A nur 8.25

UNIV.-Netztrafo N 85 U, 110/220 V auf 2 x 240 V oder 2 x 280 V, 85 mA, 4 V, 1,1 A, 6,3 V, 0,9 A, 6,3 V, 3,8 A, Kern M 85 nur 13.50

NETZTRAFO N 65, 110/220 V auf 1 x 240 V, 50 mA, 6,3 V, 2 A, Kern M 65 nur 8.25

PHOTOWIDERST., 10 mm Ø, Dunkel-Wdst. ca. 10 MΩ, max. Spannung 110 V nur 3.25

RADIO-TESTER-MULTIVIBRATOR in Kugelschreiberform, Signal-Frequ.-Ber. 1,5 kHz - 30 MHz für H- u. NF, mit Batterien nur 44.—

UKW-MISCHTEIL m. ECC 85, Drehko-Abst nur 14.85

TRANS.-Übertr. f. gedr. Schaltg. f. OC 72, OC 308 TF 65, Geg.-T.-Treiber 1,7 : 1 kΩ, Ü = 1 : 1,3 1.95

Geg.-T.-Ausg., 17 kΩ : 17 Ω, Ü = 12 : 1 1.95

ZERHACKER-PATRONE f. 6 V, 50 Ø, 80 hoch 5.95

desgl., SIEMENS für 6 V, 64 hoch 6.95

PRÄZ.-Gleichstr.-Kleinstmotor, 6 V, 25 Ø, 40 lg., Welle: 2 Ø, 8 lg. nur 2.95

desgl., 3-8 V, 24 Ø, 36 lg., Welle Ritzel nur 2.95

SONDERANGEBOT fabrikneue AEG-MOTOREN

EINPH.-W-Strommotor, 220 V, 2,7 A, 180 W 14 500/M Flansch 45.—

Drehstr.-Ständer, 220/380 V, 0,75 A, 90 W, 1 300 U/min 75.—

Drehstr.-Flansch, 220/380 V, 0,75 A, 90 W, 1 380 U/min 69.—

Uniperm-Motor, verwendb. 6-12 V nur 1.60

Spez.-Mot. f. Kleinmagnetophon, 165-198 V, 19,5 A, 2 860 U/min 14.50

FEINLÜTKOLBEN, 30 W/220 V f. Trans.-Ger. 10.50

KOMPRESSORGLÄSE, unenbehrlich für jede Mech.-Werkstatt, s. Funkschau, H. 13 nur 198.—

Die HEIMWERKSTATT, 5 vollständige El.-Geräte, 45teilig, Bohrmaschine 220 V/2 000 U/min, Anbauvorrichtungen für Tischkreissäge, Handsäge, Tisch-Bohrmaschine, Schleif- und Poliermaschine, 1 Satz Bohrer neunteilig, 1 Sägeblatt, 115 mm Ø, 1 Lammfell-Polierkappe mit Gummistützscheibe, 1 Farbenquirl, 3 verschiedene Schleifscheiben, 1 Dtzd. Schleifpapier grob und fein nur 225.—

STRAHLUNGS-MESSGERÄT GEIGER-MÜLLER-ZÄHLER Meßber. = 0,5, 0-50 mr h, kompl. mit Ledert., Tragr., Ohrhörer, 3 St. DEAC-Batt. nur 156.—

MINDESTAUFTRAG DM 20.—, Versand per Nachnahme zuzügl. Versandkosten. Teilzahlung bis zu 12 Mte. Fordern Sie Liste T 28 an.

**TEKA** 85 NÜRNBERG - Lorenzerstr. 26 Ruf 2212 19 - Abt. F 20 Versand nur ab Lager 8452 Hirschau

## Rationeller arbeiten mit Plastic-Sortiments-Kästen

Modell A  
12 Kästen zur Wandmontage für 24 verschiedene Kleinteile-Sorten

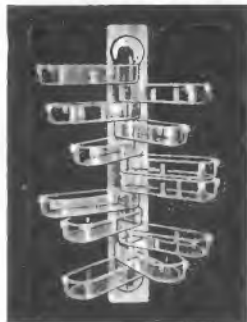

Modell B  
12 Kästen auf Standbrett für 24 verschiedene Kleinteile-Sorten

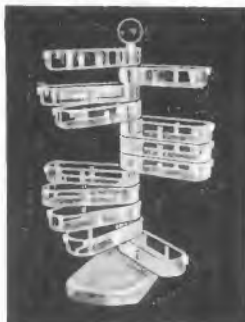

Modell C  
20 Kästen auf Standbrett für 40 verschiedene Kleinteile-Sorten



Vollkommen neuartige Lösung des Problems der griffbereiten und übersichtlichen Aufbewahrung von Kleinteilen in schwenkbaren Kästen aus glasklarem Plastic. Mit einem Blick und Griff jedes gewünschte Ersatzteil!

Verlangen Sie Prospekt Nr. 19!

**MÜLLER + WILISCH**  
Plasticwerk, Feldafing b. München



Für „Anspruchsvolle“

die Autoantenne natürlich von



FUBA-ANTENNENWERKE HANS KOLBE & CO. · BAD SALZDETURTH

Bewährte

**TEICO**

Röhrenvoltmeter



Röhrenvoltmeter Modell 214 de Luxe

Universal-Röhrenvoltmeter in Luxusausführung mit 19 cm großem Anzeigeelement.

**Technische Daten:** Gleichspannung: 0/5/10/100/500/1000 V (bis 30 kV mit HVP 2) (25 MOhm). Wechselspannung: 0/5/10/100/500/1000 V (eigene Skala 0—5 V) (3 MOhm). Frequenzbereich: 20 Hz bis 200 kHz (bis 200 MHz mit PRF 25). Ohmmeter: 0—1 kOhm / 10 kOhm / 1 MOhm / 10 MOhm / 1000 MOhm. Dezibelbereich: —20 bis +55 dB. Ausmaße: 240 x 150 x 130 mm. Gewicht: 4,5 kg. Gehäuse: Stahlblech grau gespritzt mit geätzter Frontplatte und Traggriff.

betriebsfertig: DM 299.— Bausatz: DM 249.—



Röhrenvoltmeter Modell 221

Ein preisgünstiges Universal-Röhrenvoltmeter mit 11,5 cm Anzeigeelement. Palumschaltung bei Gleichspannung. Technische Daten wie Modell 214 de Luxe.

betriebsfertig: DM 199.— Bausatz: DM 169.—



Röhrenvoltmeter Modell 232

Für den Fernseh-Service speziell entwickeltes Röhrenvoltmeter mit 11,5 cm großem Anzeigeelement und umschaltbarer Meßspitze. Technische Daten wie Modell 249 de Luxe.

betriebsfertig: DM 249.— Bausatz: DM 189.—



Röhrenvoltmeter Modell 249 de Luxe

Universal-Röhrenvoltmeter in Luxusausführung mit 19 cm großem Anzeigeelement.

**Technische Daten:** Gleichspannung: 0/1,5/5/15/50/150/500/1500 V (bis 15/50 kV mit HVP 2). (11 MOhm). Wechselspannung: 0/1,5/5/15/50/150/500/1500 V (eigene Skala für 0—1,5 V). (11 MOhm.) Frequenzbereich: 30 Hz bis 3 MHz (bis 250 MHz ± 10% mit PRF 11). Ohmmeter RX 1/10/100/1000 Ohm, 10/100 KOhm, 1 MOhm. Ausmaße: 215x127x127 mm. Gewicht: 3 kg. Gehäuse: Stahlblech grau gespritzt mit geätzter Frontplatte und Traggriff.

betriebsfertig: DM 359.— Bausatz: DM 299.—

Alleinvertreib für Bundesrepublik:

**TEHAKA**

Technische Handels-KG Alfred Dolp

AUGSBURG Zeugplatz 9

Ruf 17 44 Fernsch. 05 3509



**Motorola -PNP- 170 Watt Leistungs-Transistoren**



2 N 2075 A ... 2078 A • 15 A — 40 ... 80 V

Diese Industrie-Leistungstransistoren sind für kommerzielle Anwendungen konstruiert, bei denen es auf höchste Zuverlässigkeit ankommt. Zahlreiche Zwischenprüfungen in der Fabrikation sichern bestmögliche Daten-Gleichheit.

**NEUMÜLLER & CO. GMBH · MÜNCHEN 13**  
Schraudolphstraße 2a Telefon 29 97 24 Telex 05 22106



Inh. E. & G. Szebehelyi

Liefert alles sofort und preiswert ab Lager. Preiskatalog 1961/62 wird kostenlos zugesandt! Sommer-Sonderangebotsliste kostenlos. - Nachnahmeversand -

Orig. BASF-Tonband Langspiel LGS 35 15/360	DM 10.—
Heiztrafos 220/6,3 V, 10 W	DM 2.—
Orig. ISOPHON-Lautsprecher P 38/45/10, 25 W	DM 99.—
UKW-Tuner, 2 x OC 171, gedr. Schaltung, 87,5 — 108,5 MHz	DM 28.—
Mikrofon SENNHEISER MD 5SK, Fernbedienung, 15 m Kabel	DM 49.50

**HAMBURG - GR. FLOTTBEK**  
Grottenstr. 24 · Ruf: 827137 · Telegramm-Adr.: Expreßröhre Hamburg

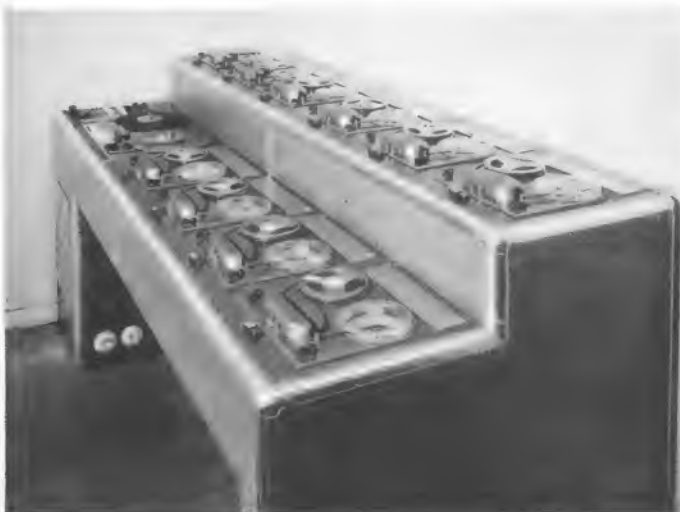

**VOLLMER**  
Magnetton

Zweispur-Kopierapparaturen nach Maß, mit 4- bzw. 8facher Geschwindigkeit, endlos erweiterungsfähig.

**EBERHARD VOLLMER 731 PLOCHINGEN/NECKAR**

Erste deutsche Spezialfabrik für Magnetongeräte



**MENTOR-Meßgeräte-Griffe**

in verschiedenen Ausführungen und Größen. Erstklassige, hochglanzverchromte Ausführung. Sonderausführungen auf Anfrage möglich. Bitte fordern Sie meinen Katalog Nr. 62 an.



**ING. DR. PAUL MOZAR · Fabrik für Feinmechanik**  
DUSSELDORF · KRONPRINZENSTRASSE 119

Tera-Ohmmeter  
Kapazitäts-Normale  
Glimmer-Kondensatoren  
HF-Drosseln  
Laufzeitketten



**R. JAHRE**  
Berlin W 30  
Potsdamer Str. 68

# POTENTIOMETER

## •SCHICHTDREHWIDERSTÄNDE

POTENTIOMETER

RADIO  
RUWIDO

WILHELM RUF KG

ELEKTROTECHNISCHE SPEZIALFABRIK  
HÖHENKIRCHEN BEI MÜNCHEN

### Die raumsparende Fernsehtischantenne

erspart Kosten und Montage einer Außenantenne für das zweite und dritte Fernsehprogramm.



- Sie besteht nur aus Kunststoff und Holz, daher geringes Gewicht und keine Beschädigung der Gerätemöbel.
- Sie ist nach allen Richtungen drehbar und somit leicht in die günstigste Richtung zum gewünschten Sender einstellbar.
- Schwenkbare Reflektoren und umsteckbare Direktoren.
- Richtwerte: Gewinn 7,0 dB, Vor-Rück-Verhältnis 20 ... 25 dB.

DEFRA

R. E. DEUTSCHLAENDER · 6924 NECKARBISCHOFSHAIM



### Tonbandgeräte 1962/63

Originalverpackte deutsche Spitzenfabrikate sowie sämtliches Zubehör. **Höchstrabatte und frachtfreier Expressversand** erhalten Fachverbraucher und Wiederverkäufer.

Es lohnt sich, sofort **Gratiskatalog 62** anzufordern.

HERMANN FLACHSMANN

Elektrogroßhandel · Tonbandgeräte-Spezialversand

Heilbronn a. N., Viktor-Scheffel-Straße 3, Tel. 071 31 / 7 20 61

### REKORDLOCHER



In 1 1/2 Min. werden mit dem **Rekordlocher** einwandfreie Löcher in Metall und alle Materialien gestanzt. Leichte Handhabung - nur mit gewöhnlichem Schraubenschlüssel. Standardgrößen von 10-61 mm Ø, ab 9.10 DM

W. NIEDERMEIER · MÜNCHEN 19  
Nibelungenstraße 22 · Telefon 670 29

### Schweizer Versandhaus kauft gegen bar 1000 REISERADIOS

mit UKW, Mittel- und Langwellen  
Eventuell Liquidationsposten

ASTRA HANDELS AG, Güterstr. 133  
Postfach 58, Basel 2 (Schweiz)

### SILIZIUM-GLEICHRICHTER

2 A/ 35 Veff	DM 2.95	12 A/220 Veff	DM 25.-
2 A/ 70 Veff	DM 3.75	35 A/ 35 Veff	DM 18.80
2 A/140 Veff	DM 5.50	35 A/ 70 Veff	DM 27.-
2 A/220 Veff	DM 8.50	35 A/140 Veff	DM 35.-
12 A/ 35 Veff	DM 10.50	Fernseh-Gleichrichter	
12 A/ 70 Veff	DM 12.50	0,6 A/240 Veff	DM 5.-
12 A/140 Veff	DM 18.80		

ING. E. FIETZE · Elektronik-Versand  
Mannheim · Stresemannstraße 4

## NEU!

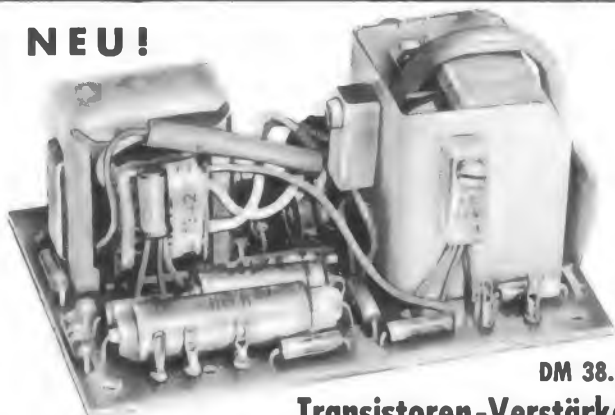

DM 38.50

### Transistoren-Verstärker

TV-2/6 6V, 1,2-1,8W, TV-2/9 9-12V, 1,8-2W

Ferner: Bausteine für Personen-Rufanlagen, Gegensprechanlagen, Tonruf-Generatoren, Fernsteuerungs-Sender u. -Empfänger u. Funksprechgeräte!

Neu eingetroffen: TRANSISTOREN  
2 SC 38 DM 9.80, 2 SC 32 DM 19.80 (siehe „Funkschau“ 15/62)

QUARZE - Sämtliche Quarze und Quarzpaare für Funksprechgeräte und Fernsteuer-Sender im Bereich von 26,965 MHz bis 27,275 MHz in Miniaturausführung (DM 15.-) u. in Subminiaturausführung zum Einlöten (DM 19.50). Kurzfristig lieferbar!

Preisliste gratis! Wiederverkäufer erhalten Rabatt - bei größeren Stückzahlen Mengenrabatt!

RUDOLF REUTER 6342 Haiger-Dillkreis Postfach 104

### AMERIKANISCHE STECKERTYPEN ab Lager

PJ 054 PJ 055 PJ 068  
JJ 026 JJ 033 JJ 034  
JJ 133 JJ 134 SO 239  
M 359 PL 258 PL 259  
U77/U U79/U  
u. andere Typen nach Versorgungsnummern.  
ELOMEX Prien a. Chiemsee  
Seestraße 6

### TZ-Handbücher

(für Amerikan. Nachrichtengeräte)

RADIO SETS  
AN/GRC-3, -4, -5,  
-6, -7, AND -8

ELOMEX Prien/Chiemsee  
Seestraße 6

### Tonbandgeräte und Tonbänder

liefern wir preisgünstig.  
Bitte mehrfarbige Prospekte anfordern.

Neumüller & Co. GmbH,  
München 13, Schraudolph-  
straße 2/F 1

### Der Tonbandkatalog

Bänder mit 3facher Laufzeit (18/1000 m). Unbespielte und Musikbänder. Gratiskatalog anfordern.

J. KALTENBACH  
München 2  
Erzgießelerstraße 18/7

### Reparaturen

in 3 Tagen  
gut und billig

LAUTSPRECHER  
A. Wesp  
SENDEN/Jiler

### Schaltungen

Fernsehen, Rundfunk,  
Tonband. Eilversand.

Ingenieur Heinz Lange  
Berlin 10  
Otto-Suhr-Allee 59

### Reparaturkarten TZ-Verträge

Reparaturbücher, Nachweis- und Kassenblocks sowie sämtl. Drucksachen liefert gut und preiswert

„Drüvela“  
DRWZ., Gelsenkirchen 4

### SONDERANGEBOT I ALU-CHASSIS u. -PLATTEN PERTINAXPLATTEN

auch KUPFER - kaschiert in allen gängigen Größen sofort ab Lager lieferbar. Sonderanfertigung auf Anfr. Verlangen Sie auf Lagerlisten.  
WERNER CONRAD  
8452 HIRSCHAU/Opf.  
Abt. F 20

### Gleichrichter- Elemente

auch 1.30 V Sperrapp. und Triacos liefert

H. Kunz KG  
Gleichrichterbau  
Berlin-Charlottenburg 4  
Giesebrechtstraße 10  
Telefon 32 21 69

### Gute Qualität zu günstigen Preisen

- Verbindungskabel für Tonbandgeräte (Mono-Stereo)
- Verbindungskabel für Lautsprecher
- Mikrofonverlängerungen (Länge nach Bestellung)
- Kabelübertrager für höchste Ansprüche
- Lautsprecherdüsen
- Zweitlautsprecher
- Batterie-Verbindungskabel für Kofferradio im Auto sowie alle Sonderanfertigungen von Kabelverbindungen.

### RADIO - STOLTE

Elektrotechnische Fabrik Heilbronn-Sonth.  
Horkheimerstraße 18



## EINMALIGE GELEGENHEIT!

**1 Rohde & Schwarz Frequenzmesser WID**, Frequenzbereich 30-3 000 MHz, Meßgenauigkeit  $\pm 0,003\%$ , auch als Frequenzgenauer Prüfsender zu verwenden, Ausgangsspannung im Bereich 30-300 MHz ca. 150 mV, neuwertig, werküberprüft, **Sonderpreis DM 2 900.-**

**1 Netzstabilisator**, Fabrikat Giesenberg, mit Transduktorsteuerung, 3phasig, auch 1phasig zu verwenden, Eingangsspannung 176-284 V, Ausgangsspannung 220 V  $\pm 1\%$ , unabhängig von Belastung und Frequenz, Leistung 3 x 5 kVA, (Neupreis ca. 5 800.-) Zustand neuwertig, **Sonderpreis DM 3 400.-**

**2 Siemens & Halske Bezugverzerrungsmeßgeräte**, Tmsee 74 c, mit Katodenstrahl-Anzeige, **Sonderpreis je Stück DM 500.-**

**2 Siemens & Halske RC-Generatoren**, Typ Rel 3 W 38 b, 30 Hz-30 kHz, 0,003-30 V in 9 Bereichen, mit Spannungsanzeige, neuwertig, **Sonderpreis je Stück DM 280.-**

**3 Wandel & Goltermann Pegelmessgerät PM-8**, 0,3-800 kHz, +3 bis -5 N, gebraucht, guter Zustand, **Sonderpreis je Stück DM 350.-**

**3 Wandel & Goltermann Sekundäre Frequenznormale**, SFN 78, umschaltbar, 10/50 kHz, mit Oberwellengenerator, bis ca. 25 MHz, neuwertig, **Sonderpreis je Stück DM 450.-**

**3 Lorenz-Blattschreiber**, LO 15, ungebraucht, 3reihige Tastatur, mit Anschlußgerät, **Sonderpreis je Stück DM 1 500.-**

**1 800 Rollen Fernschreiberpapier**, gelb, **Sonderpreis je Rolle DM 1.-**

**Hans Glaser, München 2**  
Lazarettstraße 11, Tel. 60344

## FEMEG

**US-Dezimeter-Sende-Empfänger**  
Typ RT-7 / APN-1, Bereich 418 bis 462 MHz veränderlich. Röhrenbestückung: 2 x 955, 2 x 9004, 3 x 12-SJ-7, 4 x 12-SH-7, 2 x 12-H-6, 1 x VR-150/30. Guter Zustand, ohne Umformer per Stück **DM 109.-**



**Transistor-Handfunksprechgeräte** Sende/Empfänger, Frequenzbereich 27 MHz, quartzesteuert, mit eingebautem Rundfunkempfänger, 9 Transistoren, 1 Diode, 2 Quarze, Lautsprecher, Ledertasche, Ohrhörer, Tragriemen, Batterie, fabrikneu, kompl. per Stück **DM 215.-** ohne eingebauten Rundfunkempfänger per Stück **DM 205.-**

**US-Zerhockersatz für 12-Volt-Eingang**  
Ausgang 1 x 1,4 V, 1,2 A bis 1 x 6,3 A - 1 A  
1 x 40 V, 0,25 MA,  
1 x 160 V - 70 MA  
m. Reserve-Zerhacker-Patrone und Widerstandsreihe  
Originalverpackt, fabrikneu **DM 74.-**

**Neuheit: Elektrisches Autopolier- und Schleifgerät** mit auswechselbaren Filz-Kunststoffscheiben, nach VDE-Vorschrift 0740 gebaut, Motor mit selbstschmierenden wartungsfreien Lagern, für 220 V oder 110 V mit 10 m Anschlußkabel, fabrikneu, Gewicht ca. 700 g.  
**Preis per Stück DM 85.-**

**Sonderposten fabrikneues Material US-Kunststoff (Polyäthylen), Folien, Platten, Abschnitte** 10 x 3,6 m = 36 qm, transparent, vielseitig verwendbar zum Abdecken von Geräten, Maschinen, Autos, Bauten, Gartenanlagen usw., Preis per Stück **DM 16.85**  
Abschnitte 8 x 4,5 = 36 qm, **schwarz, undurchsichtig**, besonders festes Material. Preis per Stück **DM 23.80**  
Bitte beachten Sie die postalischen Bedingungen über den Betrieb von Sendern!

Weitere interessante Angebote auch in früheren Funkschauheften. Fordern Sie Speziallisten an!

**FEMEG, Fernmeldetechnik, 8 München 2, Augustenstr. 16**  
Postscheckkonto München 595 00 · Tel. 59 35 35

RADIOGROSSHANDLUNG

## HANS SEGER

Abteilung Versand

**84 REGENSBURG 7**

Greflingerstraße 5  
Telefon (09 41) 71 58/59

**Älteste Rundfunk-Geräte-Fachgroßhandlung am Platze** liefert schnell, zuverlässig und preiswert:

### SONDERANGEBOTE:



**Siemens-Taschensuper T 2**  
6 AM-Kreise, 6 Transistor-, 2 Ge-Dioden  
**69.50**



**UKW-Taschensuper RT 10**  
6 AM-, 11 FM-Kreise, 8 Transistoren, 3 Ge-Dioden  
**129.50**



**Telefunken-Wechsel-Chassis TW 504 Ez** (mit Zarge)  
**79.50**

**Telefunken-Tonbandkoffer M 75 K**  
**299.50**

**Fernsehgeräte und Rundfunkgeräte zu Sonderpreisen auf Anfrage**

Lieferung nur solange Vorrat reicht!

Prospekte, Listen und Kataloge kostenlos.

Bitte fordern Sie ein Angebot an, um unser Sortiment kennenzulernen!

## Wie haben für Sie

das ideale

## PRÄZISIONS-TONBANDGERÄTECHASSIS

herausgebracht.

Für

## INDUSTRIE und AMATEURE

nur mechanisch, komplett mit hochwertigen Tonköpfen, Abdeckplatte, Tonmotor usw.

Fordern Sie von uns Unterlagen an.

## THALESWERK GmbH

Rastatt/Baden, Postfach 345

**FRONTPLATTEN, SKALEN, LEISTUNGSSCHILDER, SCHALTBILDER, BEDIENUNGSANLEITUNGEN usw. AUCH EINZELSTÜCKE**

## STURKEN AS-ALU FERTIGEN SIE selbst

In der Dunkelkammer mit AS-ALU, der fotobeschichteten Aluminiumplatte. Bearbeitung so einfach, wie eine Fotokopie. Industriemäßiges Aussehen, widerstandsfähig, lichtecht, gestochen scharfe Wiedergabe.

## DIETRICH STURKEN

BUSSELDORF-Obk., Leostr. 17, Tel. 571858 u. 23830

## TRANSFORMATOREN



Serien- und Einzelherstellung von 2 VA bis 7000 VA  
Vacuumtränkanlage vorhanden  
Neuwicklung in ca. 10 A-Tagen

## Herbert v. Kaufmann

Hamburg - Wandbek 1  
Rüterstraße 83

## FUNKE - Picomat

ein direkt anzeigender Kapazitätsmesser zum direkten Messen kleiner und kleinster Kapazitäten von unter 1 pF bis 10000 pF. Transistorbestückt. Mit eingebautem gasdichten DEAG-Akku und eingebauter Ladeeinrichtung f. diesen. Prosp. anfordern! Röhrenmeßgeräte, Oszillografen, Röhrenvoltmeter mit Tastkopf usw.



**MAX FUNKE K.G. Adenau/Eifel**  
Spezialfabrik für Röhrenmeßgeräte

## RADICATOR Hochwertige Anzeigegeräte in Subminiatur-Bauweise



Modell 1



Modell 3



Modell 2



Modell 4

R-101 Abstimm- u. Batteriespannungsanzeiger  
F-102 FM-Abstimmanzeiger  
V-103 Lautstärkeanz.  
A-104 AM-Abstimmanzeiger  
SB-105 Stereo-Balance-Anz.  
B-106 Batt.-Spannungsanz.  
R-201 Klein. Ausf. von R-101  
V-203 Klein. Ausf. von V-103  
V-206 Klein. Ausf. von V-106  
R-301 Größ. Ausf. von R-101  
V-303 Größ. Ausf. von V-103  
SB-305 Größ. Ausf. v. SB-105  
V-403 VU-Anzeiger  
SB-405 Nullindikator, Stereo-Balanceanz.

**TOYO MUSEN CO., Ltd.**  
75, Wakabayashi-cho, Setagaya-ku, Tokyo, Japan  
Weitere Informationen stehen auf Wunsch gern zur Verfügung



### Dynamische Tauchspul-Mikrofonkapsel

erstklassiges deutsches Markenfabrikat  
50 Ohm; 70 Hz... 12 kHz, 40 mm Ø, Tiefe 23 mm  
auch als Kleinstlautsprecher zu verw. DM 2.95

### Schwannenhäse

für Mikrofone usw.  
15 mm Ø, Länge 36 cm, hochgl. vernickelt DM 6.50

### Ventilator-Motor

220 Volt Wechselstrom, 30 Watt mit Flügel (Alu)  
sehr große Leistung, völlig geräuschloser Lauf.  
Motor: 55 Ø x 55 mm; Flügel Ø 160 mm DM 9.95

Transistoren liefern wir weiterhin zu den bekannt  
billigen Preisen! (Siehe Angebot Heft 19/62). Ab  
sodort sind alle Erzeugnisse der Firma JENNEN  
ab Lager lieferbar.

Zwischenverkauf vorbehalten. Kein Versand unter  
DM 5.-. Versand per Nachnahme, Verpackg. frei!

# NADLER

Radio-Elektronik GMBH  
Hannover, Davenstedter Straße 8 - Telefon 448018

### ABSOLUT NEU! EIN SCHLAGERANGEBOT!

4-Transistoren-Taschen-Tonbandgerät Modell T-401  
im höchsten 2-farbigem Gehäuse 23x14x7 cm mit Klapp-  
deckel, Gew. 1300 g, Bandlaufzeit 35 Min. bei Doppelspur,  
Bandgeschwindigkeit 9,5 cm, Frequenzumfang ca. 500-2000 Hz,  
eingeb. Lautsprecher 65 mm Ø, empfindl. (Clp-Kleinstmikrofon  
und 90 m Tonband. Batteriesatz ausreichend für 20 Betriebs-  
stunden. Schnurlos und in Form eines Kofferradlos. Zubehör:  
Clp-Kleinsthörer zur Aufnahmekontrolle. Nachnahmeversand  
mit Rückgaberecht, portofrei nur DM 135.-

**Drehspul-Einbau- und Vielfach-Meßinstrumente**  
Maße 42x42 mm: 0-500 µA, 0-1 mA, 0-10 mA, 0-50 mA,  
0-100 mA, 0-200 mA, 0-300 mA je nur DM 16.85  
Maße 86x78 mm: 0-300 mA DM 19.85; 0-500 µA DM 23.45  
Modell 680 C: ICE Vielfach-Meßinstrument mit elektron.  
Überlastungsschutz, 20 000 Ohm/V, insges. 44 Meßbereiche  
0-100 mV bis 1000 V=; 0-50 µA bis 5 A=; 0-2 V bis  
2500 V~; 1 Ohm bis 1 Megohm; 0-150 µF usw. Prospekt  
frei; 6 Monate Garantie, portofrei nur DM 115.-

**R. SCHÜNEMANN** Funk- und Meßgeräte  
Berlin 47, Neuhofstraße 24, Telefon 0311/608479

### Auszug aus meiner Sonderliste S1/62

- |           |   |       |
|-----------|---|-------|
| S 001 491 | Röhre PCC 88                                | 5,45  |
| S 004 021 | Leistungs-Transistor<br>Siemens AD 103      | 5,65  |
| S 013 001 | Überstrom-Schutz-Schalter E-T-A<br>3 Amp.   | 4,15  |
| A 013 002 | Überstromschalter-Kombination<br>6 x 1 Amp. | 19,65 |

Diese Liste wird Ihnen kostenlos zugesandt

jürgen fengler  
electronic - versand  
gelsenkirchen  
ringstraße 82 · telefon 26515  
postcheckk.: 130740 essen

### Tonbänder

höchste Hi-Fi-Qualität  
Amerik. Langspielband  
18 cm = 15.90 DM  
15 cm = 12.75 DM  
13 cm = 10.85 DM  
Ermäßigungen ab 5 Stück.  
**Walbrecht**  
W-Vohwinkel  
Hochdahlweg 25

### Original Telewatt Gegentaktübertrager

BV 3465, wie verwendet in  
TELEWATT VS-55. Primär  
2x ECL 82, sekundär 5/16  
Ohm, bis 12 Watt belastbar,  
zur Zeit für den Selbstbau  
lieferbar für DM 15.50.  
**Klein+Hummel**  
Stuttgart 1 - Postfach 402

Wir versilbern kurzfristig  
und preiswert Ihre

### HF-Bauteile

Zuschriften erbeten unter Nr. 9250 L an den Verlag

### Grundig-Philips-Telefunken-Uher

Höchst-  
rabatte  
Tonband-  
geräte  
1962/1963



Gewerbliche Verbraucher und Wiederverkäufer  
erhalten originalverpackte fabriekneue Tonband-  
geräte u. sämtliches Zubehör mit Höchststrabatten.  
Bitte lohnendes Gratisangebot IV anfordern!

**HEINE KG** Hamburg-Altona  
Ölkersallee 33 - Telefon 4317 69

### Entwicklungsarbeiten u. Kleinserienproduktion

für NF, HF und Elek-  
tronik übernimmt  
Ing.-Büro  
Franz Mantovani  
8 München 15  
Paul-Heys-Str.19/Rgb.

### Ingenieur Wolfg. Brunner

Kelkheim/Taunus  
Im Herrenwald 25  
sucht laufend Röhren und  
Halbleiter aller Art bei  
schnellster Erledigung und  
bittet um Ihr Angebot.

### Tonbänder

Langspiel 360 m / DM 8.95  
Doppel-Dreifach alle Typen  
Polyester u. and., Preisliste  
Nr. 15 anfordern.  
**Zars, Berlin 11, Postf. 54**

### DACHSTÄNDER EINDECKBLECHE IN BLEI

Die Ganz-Bleiausführung paßt sich genau allen  
Dachplatten an. Kann mit der Hand in jede Rille  
gedrückt werden. Passend für Mastdurchmesser  
bis 41 mm = 5/4 Zoll. Pro Stück DM 12.- netto. Liefe-  
rung nur an den Fachhandel. Ein Versuch überzeugt  
auch Sie.  
**Radio - Schneider 89 Augsburg Graftenau 3**

Gleichrichtersäulen und  
Transformatoren in jeder  
Größe, für jeden Verwen-  
dungszweck: Netzgeräte,  
Batterieladung, Steuerung



### Spezialversand elektronischer Bauteile

Röhren, Transistoren, Meßinstrumente, Rundfunk-  
und Elektromaterial. Alles aus einer Hand. Preis-  
liste anfordern.  
**RADIOHAUS HANSA**  
Berlin NW 21, Alt Moabit 49, Telefon 39 38 53

### KAUFE RÖHREN

P. 2000, UCH 11, UBF 11,  
EBF 11, ECH 11 u. alle  
USA- u. europ. Typen u.  
Stabis, Gleichrichter usw.  
Angebote an:  
Postfach 507  
863 Ceburg

Holländische Firma  
sucht laufend gebr.  
auch defekte Fern-  
sehgeräte gegen  
„Taxiliste-Preise“  
Angebote an:  
E. V. Service Centrale  
Griftstraat 4  
Apeldoorn  
Telef. 11969, Holland

### Kaufe:

Spezialröhren  
Rundfunkröhren  
Transistoren  
jede Menge  
gegen Barzahlung  
**RIMPEX OHG**  
Hamburg, Gr. Flottbek  
Grattenstraße 24

**SUCHE**  
dringend gebr. gut  
erhaltenen  
**BILDMUSTERGENERATOR**  
**ROHRENVOLTMETER**  
**ROHREN-PRÜFERGERÄT**  
**GRID-DIPMETER**  
Angebote an  
**L. SCHUBERT**  
845 AM BERG/Opf.  
Bergfreiheit 15

### Gelegenheits- posten Elektronen- röhren und Tran- sistoren kauft laufend:

**THIEL-ELEKTRONIK**  
München 15  
Lindwurmstraße 1/1  
Telefon 5931 41

### Suche

US oder dtsch. Vergl.  
Typen 6050, CK 6397,  
5678, 3 Q 4,  
ca. je 200 Stück,  
nur preisgünst.  
Angeb. erbeten  
unter Nr. 9247 H

## Techniker- und Ingenieur- Lehr-Institut Abt. FS/42 8999 Weiler im Allgäu Sommer- u. Wintersportgebiet zwischen Alpen u. Bodensee.

Techniker oder Werkmeister durch 6-monatige Tagesausbildung.  
Unterkunft wird durch die Schulverwaltung besorgt. Fachrichtun-  
gen: Maschinenbau (einschl. Metallbau), Elektro- und Bautechnik.

Auch Ausbildung ohne Berufs- u. Dienstzeit-Unterbrechung zum  
Techniker, Werkmeister und Ingenieur. Auf dem Wege des Fern-  
unterrichts wird das theoretische Wissen vermittelt. Vierwöchige  
Tageskurse in Weiler ergänzen die Ausbildung. Fahrt- und Aufent-  
haltskosten sind in einer günstigen Pauschale in den Ausbildungs-  
gebühren enthalten. Fachrichtungen: Maschinenbau, Kfz.-Technik,  
Elektrotechnik, Funktechnik, Bautechnik, Holztechnik, Wirtschafts-  
technik für alle Berufe.

Interessenten erhalten das Studienprogramm B-FS/42 zugesandt.

## ROBERT-SCHUMANN-KONSERVATORIUM DER STADT DÜSSELDORF

Direktor: Prof. Dr. Joseph Neyses

### Abteilung für Toningenieure

Ausbildung von Toningenieuren für Rundfunk u. Fernsehen,  
Film und Bühne, öffentliche und private Tonstudios und die  
elektroakustische Industrie.

Voraussetzungen zum Beginn des Studiums: Abitur, tech-  
nische und musikalische Begabung (Beherrschung des Kla-  
vierspiels bis zur Mittelstufe).

Auskunft, Prospekt und Anmeldung:  
Sekretariat Düsseldorf, Fischerstraße 110/a, Ruf 44 63 32

# CEC

## Geräte für Meßtechnik

Wir suchen:

### Fachschulingenieure

der Fachrichtung Elektrotechnik,  
Fernmeldewesen, Feinmechanik.

Der Einsatz wäre vorzugsweise für den  
Außendienst und für den technischen  
Innendienst.

Wir bieten: Interessante, ausbaufähige Positionen,  
selbständiges Arbeiten.

Bewerber mit eigenem PKW erhalten  
den Vorzug. Englische Sprachkenntnisse  
sind erwünscht. Nach Einarbeitung Ein-  
satz im Ausland möglich.

Bitte richten Sie Ihre Bewerbung an

**Consolidated Electrodynamics Corp. GmbH**  
Frankfurt/M., Postfach 3988, Telefon 28941



**W**

**Radioröhren  
Spezialröhren**

Dioden, Transistoren  
und andere Bauelemente  
ab Lager preisgünstig lieferbar

Lieferung  
nur an Wiederverkäufer

**W. WITT**  
Radio- und Elektrogroßhandel  
**NÜRNBERG**  
Endterstraße 7, Telefon 445907

Wir haben noch Kapazität frei in  
**SCHALT- UND MONTAGEARBEITEN**  
von elektrotechnischen Geräten aller Art  
sowie in der Herstellung feinmechanischer  
Bauteile und Geräten nach Zeichnung oder  
Muster.  
Zuschr. unter Nummer 9255 S erbeten

### Schallplatten von Tonbandaufnahmen

Durchmesser	Umdrehung	Laufzeit	1-4 Stück	5-50 Stück
17,5 cm	45 p. Min.	2 x 5 Min.	DM 10.-	DM 8.-
20 cm	45 p. Min.	2 x 8 Min.	DM 15.-	DM 12.-
25 cm	33 p. Min.	2 x 15 Min.	DM 20.-	DM 16.-
30 cm	33 p. Min.	2 x 24 Min.	DM 30.-	DM 24.-

REUTERTON-STUDIO 535 Fuskirchen, Wilhelmstr. 46, Tel. 28 01

Für Entwicklung und Fertigung **elektronischer Meß-  
geräte** suchen wir:

### junge befähigte Elektroniker

Bei der Wohnraumbeschaffung sind wir behilflich.  
Bewerbungen im Telegrammstil mit den üblichen  
Unterlagen an:

Techn. Laboratorium **K. Hartmann KG**  
Frankfurt a. M. - Kelsterbacher Str. 17 - Telefon 67 10 17

Fabrikneue  
Grundig-Universal-  
UHF-Einbauteile zum  
Empfang des 2. Pro-  
gramms zu verkaufen:  
Listenpreis: **DM 124.-**  
per Stück: **DM 85.-**  
**RADIO-MÜLLER**  
Bensheim / Bergstraße  
Hauptstr. 80 Tel. 21 67

### Musikschränke (leer)

zum Einbau Ihrer  
Rundfunk-, Fernseh-,  
Phono-, Tonbandchassis.  
Verlangen Sie bebildertes  
Angebot von  
Tonmöbelbau **KURT RIPPIN**  
Milttenberg/Main  
v. Steinstraße 31



### EXISTENZ

Rundfunk-Fernsehge-  
schäft mit Repara-  
turwerkstatt nur an  
guten Techniker ab-  
zugeben. Auch ohne  
Kapital.  
Anfr. unter Nr. 9257 V

### Gesucht wird Radio- u. Fernsehtechniker

nach Südwestdeutschland, der mit allen vorkom-  
menden Arbeiten und Reparaturen bestens vertraut  
sein muß. Geboten wird beste Bezahlung, Ober-  
nahme ins Angestelltenverhältnis. Wirkliche Kän-  
ner erhalten zusätzlich Leistungszulage. 3-Zimmer-  
Wohnung steht zur Verfügung.  
Zuschriften erbeten unter Nr. 9272 M



### Berufserfolg durch Hobby!

Der Amateurfunk ist eines der schönsten Hobbys, die es  
gibt; Funkamateure haben außerdem glänzende Berufs-  
aussichten. Lizenzreife Ausbildung durch anerkanntes Fern-  
studium. Fordern Sie Freiprosp. A5 an.

INSTITUT FÜR FERNUNTERRICHT - BREMEN 17

Metall, Elektro, Holz, Bau  
**TAGES-KURSE**

Volksschüler in 22 Wochen

### Techniker u. Werkmeister

anerk. Zeugnis u. Diplom  
**TEWIFA - 7768 Stockach**

### Theoretische Fachkenntnisse in Radio- und Fernsehtechnik



durch Christiani-Fernkurse Radiotechnik  
und Automation. Je 25 Lehrbriefe mit  
Aufgabenkorrektur und Abschlußzeugnis.  
800 Seiten A4, 2300 Bilder, 350 Formeln.  
Studienmappe 8 Tage zur Probe mit Rück-  
gaberecht. (Bitte gewünschten Lehrgang  
Radiotechnik oder Automation angeben.)

Technisches Lehrinstitut Dr.-Ing. Christiani  
Konstanz Postfach 1952



Wir suchen für unseren Fertigungsbetrieb  
„elektronische Musikinstrumente“

## mehrere Rundfunkmechaniker

Ledigen Bewerbern sind wir bei der Zimmerbeschaffung behilflich. Für verheiratete Interessenten stehen einige Werkwohnungen (Neubauten mit Bad) zur Verfügung.

Bewerbungen mit kurzgefaßtem Lebenslauf und Zeugnisabschriften unter Bekanntgabe der Lohnansprüche sowie des frühesten Eintrittstermins erbeten an

**Matth. Hohner AG, 7217 Trossingen / Württ.**  
Abt. Betriebsleitung

**ENGLISCHE ARMEEWERKSTATT** sucht für Ihre nach modernsten Grundsätzen neueraute Nachrichten-Geräte-Abteilung

## Radio-Mechaniker

für kommerzielle Geräte, mit gründlichen Fachkenntnissen und Erfahrungen auf dem Gebiet der Hoch- und Niederfrequenztechnik, Trägerfrequenztechnik oder auf den Prüfgerätesektor.

Gute Arbeitsbedingungen und gute Arbeitsplätze.

Ferner bieten wir:

Gute Bezahlung, Akkord und Prämien system, 42<sup>1</sup>/<sub>2</sub>-Stunden-Woche, Fahrtkostentellervergütung, zusätzliche Versicherung, Treuegeld, Weihnachtsgeld, moderne Kantineneinrichtung. Einfache Unterkunft kann gestellt werden.

Bewerbungen sind zu richten an:

Einstellungsbüro

**23 Base Workshop REME - 5802 Wetter (Ruhr) Schöntalerstr. 18**

Wir suchen zum möglichst baldigen Eintritt zur Bearbeitung technischer Drucksachen einen

## jüngeren kaufmännischen oder technischen Angestellten

mit solider Ausbildung, gutem Allgemeinwissen und gründlichen Kenntnissen der Rundfunk- und Fernsehtechnik. Bitte bewerben Sie sich mit allen üblichen Unterlagen, und geben Sie dabei an, wann Sie bei uns eintreten können.

**NORDMENDE**

**NORDDEUTSCHE MENDE RUNDfunk KG**  
Bremen 2, Postfach 8360



## FLUGGERÄTEWERK BODENSEE GMBH

Wir suchen für sofort mehrere

## DIPLOM-INGENIEURE und INGENIEURE

**Fachrichtung Hochfrequenztechnik, für Flug-  
erprobung und Flugbahnvermessung.**

Sie finden bei uns Dauerstellen mit interessanten Aufgaben bei angenehmer Arbeitsatmosphäre.

Ihre Bewerbung mit den üblichen Unterlagen erbeten an unsere Personalstelle  
Überlingen/Bodensee.

### Fernsehtechniker ab sofort gesucht.

Eine 3-Zimmer-Wohnung mit Bad steht zur Verfügung. Auch Übernahme des Geschäftes möglich.  
Zuschriften unter Nr. 9252 N erbeten.

Versierter

### Rundfunk- und Fernsehtechniker- Meister

als Werkstattleiter in Dauerstellung von führendem Radio-Fachgeschäft im Raum Wuppertal gesucht.

**Wohnung steht sofort zur Verfügung**

Schriftliche Angebote unter Nr. 9256 T

## RADARLEIT

sucht für den  
weiteren Ausbau

## INGENIEURE und TECHNIKER



für ihren Außendienst.

Geboten wird eine abwechslungsreiche Dauerstellung mit weitgehend selbständiger Tätigkeit und erheblichen Entwicklungsmöglichkeiten. Die Tätigkeit umfaßt im allgemeinen das Erproben und Inbetriebsetzen von gelieferten **Radargeräten** und **Rechenanlagen** sowie die Wartung und Instandsetzung dieser Geräte.

Mit einer Einarbeitungsperiode — eventuell im Ausland — ist zu rechnen, um sich mit dem umfangreichen Programm vertraut zu machen. Erwünscht ist jedoch, daß die Bewerber bereits aufgrund von Ausbildung und Erfahrungen die Voraussetzungen für die obengenannte Tätigkeit mitbringen.

Im einzelnen wird gefordert:

Für Radartechniker: HTL-Ausbildung Elektrotechnik mit Kenntnissen und Erfahrungen auf dem Hochfrequenzgebiet oder gleichwertige Ausbildung und Erfahrungen.

Für Feuerleittechniker (Rechenanlagen): HTL-Ausbildung Elektrotechnik oder Feinwerktechnik mit Kenntnissen und Erfahrungen auf dem Gebiet der Regel- und Steueranlagen oder gleichwertige Ausbildung und Erfahrungen.

Bewerbungen mit den entsprechenden Unterlagen werden erbeten an



**RADARLEIT GMBH**  
2 HAMBURG 1 · MONCKEBERGSTR. 7 (Philips-Haus)



Unser Haus sucht Mitarbeiter In

**LABORATORIEN:**

**Diplomingenieure und Ingenieure**

für anspruchsvolle Entwicklungsaufgaben an Drahtnachrichtengeräten, Funkgeräten, Nebenstellenanlagen, Industriellen Fernsehanlagen, Kommerziellem Funk

**KONSTRUKTION:**

**Konstrukteure**

die an selbständiges Arbeiten gewöhnt sind, für Nachrichtengeräte

**PRUFFELDERN UND ABNAHME:**

**Ingenieure**

für die Abnahme von Nachrichtengeräten

**Fernsehmechaniker**

erwünscht sind Kenntnisse auf den Gebieten Impuls-, Hochfrequenz- und Transistortechnik sowie

**Schaltmechaniker**

Bewerbungen mit handgeschriebenem Lebenslauf, Lichtbild, Zeugnisabschriften und Angabe des frühesten Eintrittstages erbeten an die Personalabteilung der

**SÜDDEUTSCHEN TELEFON-APPARATE-, KABEL- UND DRAHTWERKE AG, TE-KA-DE, NÜRNBERG  
Nordenstraße 33**



Für die periodische Überprüfung und Instandsetzung von **elektronischen Prüfvorrichtungen**

suchen wir **Ingenieure (TH u. HTL)** und **Techniker**

mit einschlägigen Kenntnissen u. Erfahrungen

Wir bieten: Abwechslungsreiche Tätigkeit an hochwertigen Geräten bekannter Weltfirmen, entwicklungs-fähige Positionen, neuzeitliche Wohnungen und leistungsgerechte Bezahlung.

Ausführliche Bewerbungen mit Lichtbild, handgeschriebenem Lebenslauf, Zeugnisabschriften usw. werden unter gleichzeitiger Bekanntgabe der Gehaltswünsche und des frühesten Eintrittstermins erbeten an

**MESSERSCHMITT AG AUGSBURG  
Flugzeug-Werft Manching  
MANCHING BEI INGOLSTADT / DONAU**

**Honeywell**

*Aeronautik*



bietet Ihnen HEUTE schon einen dauerhaften, zukunftsreichen Arbeitsplatz in einem der bedeutendsten Industriezweige von MORGEN.

Wir suchen für unser neuerbautes Werk bei Frankfurt am Main:

**1. Ingenieure, techn. Physiker und Mathematiker**

für unsere Abteilung Forschung und Entwicklung.

Arbeitsgebiete: Elektronik, elektrische Regeltechnik, analoge und digitale Datenverarbeitung, Systemanalyse und -integration, Flugüberwachungsgeräte, Flugzeug-, Flugkörper- und Raumfahrtssysteme. Mehrjährige Berufserfahrung erwünscht.

**2. Konstrukteure, Hilfskonstrukteure und techn. Zeichner und Zeichnerinnen**

mit mehrjährigen Erfahrungen in der Konstruktion elektronischer Geräte und auf dem Gebiet der Feinwerktechnik.

**Kennwort Pos. 1—2: AE-ENG**

**3. Fertigungsingenieure**

für die Fertigungsplanung von elektronischen Regelgeräten.

Arbeitsgebiet: Erstellen von Fertigungsunterlagen, Entwurf von Prüfgeräten und Sonderwerkzeugen, Versuche mit neuen Fertigungsmethoden und Kostenrechnungen.

Voraussetzungen: Abgeschlossene Ingenieurausbildung, Kenntnisse der Funktion der elektronischen Grundsaltungen und Fertigungserfahrung.

**Kennwort Pos. 3: AE-PE**

**4. Elektrotechniker**

zur Bedienung großer und komplizierter Prüfstände zur Durchführung der Endprüfung von volltransistorisierten Regelgeräten. Technikerbrief erwünscht.

**Kennwort Pos. 4: AE EA**

Wir bieten: Gute Bezahlung und Aufstiegsmöglichkeiten, Fünf-Tage-Wache, geregelte Arbeitszeit, betriebliche Lebensversicherung, verbilligten Mittagstisch, Hilfe bei der Wohnraumbeschaffung. Eigene Omnibusverbindung zum Werk von Frankfurt a. M., Hanau und Nidda.

Bewerbungen mit den üblichen Unterlagen sowie Lichtbild erbeten an:

**HONEYWELL GMBH**

Personalabteilung Aeronautik  
6451 Dörnigheim am Main über Hanau 1  
Honeywellstraße, Telefon Hanau 2 44 01-08

## Das Bundesamt für Wehrtechnik und Beschaffung, Koblenz

sucht

# HTL-Ingenieure

der Fachrichtung Elektrotechnik / Elektronik

für die Güteprüfung elektronischer Geräte im In- und Ausland, für die Besetzung von Beamtendienstposten der BesGr A 9 (Techn. Regierungsinspektor) bis A 12 Bundesbesoldungsgesetz (Techn. Regierungsoberamtmann).

Erforderlich sind Kenntnisse und mehrjährige Erfahrung in industrieller Fertigung und nach Möglichkeit Prüffeldpraxis.

Geboten wird je nach Leistung und Erfahrung für Angestellte eine Vergütung nach VerGr Va bis IVa des Bundesangestelltentarifvertrages (BAT).

Verheirateten wird bei Trennung von der Familie eine Trennungsschädigung gezahlt. Bei der Beschaffung von Wohnraum ist die Bundeswehrverwaltung behilflich. Außerdem werden noch weitere soziale Leistungen gewährt.

Bewerber, die beim Eintritt das 47. Lebensjahr noch nicht überschritten haben, können bei fachlicher und charakterlicher Eignung ins Beamtenverhältnis übernommen werden.

Bewerbungen mit den üblichen Unterlagen (kurzer, handgeschriebener Lebenslauf, Lichtbild aus neuester Zeit, Übersicht über Berufsausbildung und bisherige Tätigkeit, Zeugnisabschriften) sind unter dem Kennwort „Güteprüfung“ zu richten an:

## BUNDESAMT FÜR WEHRTECHNIK UND BESCHAFFUNG

54 Koblenz/Rhein

Am Rhein 2-6

- Vorstellung nur nach besonderer Aufforderung -

### INGENIEUR oder Technischer KAUFMANN

zwischen 20 und 30 Jahren, der nach Einarbeitung in der Lage ist, die Verkaufsleitung in einem modernen Radio- und Fernseh-Spezialgeschäft zu übernehmen, in Dauerstellung bei guter Bezahlung gesucht. Jahresumsatz ca. 700.000 DM. Bei entsprechender Eignung ist Einheirat möglich. Bewerbung mit Lichtbild, Lebenslauf und Zeugnissen erbeten unter Nr. 9248 J an den Franzis-Verlag.

### Suche Fernseh- und Rundfunk-Techniker

welcher an selbständiges Arbeiten gewöhnt ist, zum alsbaldigen Eintritt für Rundfunkgeschäft in der Nähe Münchens.

Angebote erbeten unter Nr. 9249 K an den Verlag

Ausbildung zum

### Radio- und Fernsehtechniker

In zweijähriger Tagesschule und 1 1/2-jähriger gewerblicher Lehre. Voraussetzung: Mittelschulreife.

Anfragen an die Berufsfachschule der Innung für Radio- und Fernsehtechnik, Hamburg 36, Neue Rabenstraße 28, Telefon: 46 03 51, nach 17 Uhr: 47 85 36.

### Kaufmann

35 Jahre alt, im Ein- u. Verkauf versiert, mit Kenntnissen in HF-Technik, z. Z. in ungekünd. Stellung, sucht neuen verantwortungsvollen Wirkungskreis. Raum Nürnberg - Ansbach bevorzugt.

Angeb. unter Nr. 9253 P

### Fernsehtechniker

25 Jahre, verheiratet, z. Z. tätig in größerem Fachgeschäft, vertraut mit sämtl. Reparaturen, an selbständ. Arbeiten gewöhnt, Führerschein Kl. III, sucht sich zu verändern. Großh. bevorz., Wohnung erwünscht.

Angeb. unter Nr. 9254 R

Radioröhren, Spezialröhren, Widerstände, Kondensatoren, Transistoren, Dioden u. Relais, kleine und große Posten gegen Kassa zu kaufen gesucht.

Neumüller & Co. GmbH, München 13, Schraudolphstraße 2/F 1

### Perfekte Funktechniker

für Verkauf, Einbau und Reparatur von Funksprechanlagen jeder Art, auch Taxi-Funk, drahtlose Alarmsysteme und Suchanlagen, mögl. auch Erfahrung in Kinotechnik, mit Führerschein Klasse III, sofort oder später gesucht.

Bewerbungen mit Lebenslauf, Lohnansprüchen, Zeugnisabschriften usw. persönlich oder schriftlich erbeten an **MARATON GMBH** - seit 1919 Kundendienst - Mannheim, A 2, 8.

### HF-Ingenieur

im TV-Entwicklungs-Labor tätig, sucht verantwortungsvolle leitende Stelle - evtl. auch Ausland.

Ang. unter Nr. 9251 M

### Rundfunk-Fernseh-Fachmann

derzeit Verkaufs- und Kundendienstleiter, 39 Jahre alt, mit 15jähriger Erfahrung in Industrie und Handel, englische und französische Sprachkenntnisse, sucht neuen Wirkungskreis möglichst im Rhein-Ruhrgebiet. PKW vorhanden.

Angebote unter Nr. 9271 L erbeten an den Verlag

## KLEIN-ANZEIGEN

Anzeigen für die FUNKSCHAU sind ausschließlich an den FRANZIS-Verlag, 8 München 37, Postfach, einzusenden. Die Kosten der Anzeige werden nach Erhalt der Vorlage angefordert. Den Text einer Anzeige erbitten wir in Maschinenschrift oder Druckschrift. Der Preis einer Druckzeile, die etwa 20 Buchstaben bzw. Zeichen einschl. Zwischenräumen enthält, beträgt DM 2.-. Für Zifferanzeigen ist eine zusätzliche Gebühr von DM 1.- zu bezahlen (Ausland DM 2.-).

### STELLENGESUCHE UND -ANGEBOTE

FS - Außendienst - Spezialist, 23 J., led., sucht neuen Wirkungskreis als I. Verkäufer oder in der Kundendienstbetreuung; evtl. spätere Geschäftsübernahme. Angeb. mit Gehaltsangabe unter Nr. 9264 D

Rundfunk- und Fernsehmechaniker, Fernmelde-monteur, 25 Jahre, mit allen vorkommenden Arbeiten vertraut. Selbständiges Arbeiten gewohnt. Spezial-Kenntnisse: Industriefernsehen, UKW, Sprechfunk, WL + GL-Anlagen u. a. wünscht ausbaufähige Dauerstellung. Zuschriften mit Verdienstmöglichkeiten erbeten unter Nr. 9265 E

### VERKAUFE

Verkaufe: TK 45, Grundig - 4 - Spur - Stereo - Tonbandgerät, neuwertig, m. Serviceunterlagen, DM 600.- (Neupreis 800.-). Zuschr. unt. Nr. 9268 F

Verkaufe: US-Frequenz-Messer, quarzkontrolliert, mit Orig. Eichbuch 125 kHz - 1 000 MHz. Zuschr. unt. Nr. 9259 X

FUNKSCHAU 1948 - 1952 geb., 53 u. 54 kpl., 55 1 bis 10, 56 1 bis 20, gg Gebot. Zuschriften unter Nr. 9260 Y

Siemens P 2000, 18-mm-Lichttonprojektor, überhol.-bed., mit 15-W-Verstärker und Ltpr., Baujahr 55, gegen Angebot. Zuschr. unt. Nr. 9262 A

Verkaufe Philips-Oszillograf GM 5659 DM 500.- und Philips-Signalverfolger GM 7628 DM 150.-. Labor für Fernseh-Rundfunk-Phonotechnik, 495 Minden / Westf., Marienstraße 87

Haustelefon-Anlage für 4-6 Sprechstellen (je 1 Doppelleitung), Netzbetrieb, bester Zustand, mit Telefonapparaten, preisgünstig zu verkaufen. Zuschr. unt. Nr. 9268 H

Verkaufe 2 neuwert. Verstärker m. 60 W u. 85 W zu DM 500.- u. DM 650.-, H. Fischer, Stuttgart, Augustenstr. 58

Verkaufe: FUNKSCHAU-Jahresbände 1951 bis 1954 in Original-Halbblendecken je DM 18.-; dgl. Radio-Mentor 1953 bis 1955 je DM 20.-, Zuschr. unter Nr. 9270 K

Rundfunk-Studio-Tonbandmaschinen, neu, mit Garantie, sowie verschiedene Laufwerke u. Kopftreiber gebraucht, preiswert zu verkaufen. Anfragen unter Nr. 9273 N

### SUCHE

Alte Tonbandgeräte (KL 15) gesucht. Gerhard Hille, 815 Holzkirchen, K.-Stieler-Str. 6

Tonmotor, synchron, 750 U/min, 38,1 cm/sec für T 8 gesucht. Ev. Tonmotor von AW 1 od. ähnl. Geräten. Angebots unter Nr. 9281 Z

Schallfolien - Schneidmaschine „DURODISK“. Angeb. unt. Nr. 9269 J

### VERSCHIEDENES

Auslieferungslager (80 b. 520 qm, event. mehr) Eigentum, Werkstatt, Büro, Tel., Auto, Stadtgeb. Dortmund. Rührige junge Fachkräfte, kaufmännisch und technisch geschult, suchen Kommissionsauftrag; Fernseh-, Verstärker-Rundfunktechn., Antennenbau. Angeb. unter Nr. 9258 W

Übernahme Löt-, Schalt- und Montagearbeiten an elektronischen Geräten usw. Moderne Werkstatt vorhanden. Angebote unter Nr. 9287 G

Spezialröhren, Rundfunkröhren, Transistoren, Dioden usw., nur fabrikmässige Ware, in Einzelstücken oder größeren Partien zu kaufen gesucht.

Hans Kaminsky, München-Solln, Spindlerstraße 17

# WIE WÄHLEN SIE EINEN LÖTKOLBEN?

## ... Nach Wattzahl oder verfügbarer Wärme?

Die Wattaufnahme eines unregelmäßig arbeitenden LötKolbens ist durchaus kein Maßstab für die an der Spitze verfügbare Wärme. Spitzentemperatur unter Belastung variiert von zu heiß bis zu kalt. Zuverlässige Lötverbindungen machen jedoch eine in Grenzen kontrollierbare **Lötspitzen-Temperatur** zur Vorbedingung.

Beim WELLER® MAGNASTAT® -LÖTKOLBEN liegt die Wärmeregulierung in der **Spitze**. Optimale Lötspitzentemperatur ist durch einen auf Grund des **Curiepunkts** unfehlbar wirkenden Wärmefühler **automatisch** gewährleistet. MAGNASTAT® -LötKolben werden **nie** zu heiß, sparen Strom im Leerlauf und halten die Spitzentemperaturen im Bereich von  $\pm 3\%$  der jeweils eingesetzten Spitze.

Auswechselbare Spitzen in verschiedenen Abmessungen, gerade und gebogen, sind in Temperaturen von 360, 310, 240 und 210° C lieferbar. Die LötKolben stehen in 55, 70 und 140 Watt zur Verfügung.

## ... Nach Gewicht oder nach Arbeitsleistung?

WELLER® MAGNASTAT® -LÖTKOLBEN sind wärmetechnisch unerreicht. Ihre außergewöhnlich hohe Arbeitsleistung bei geringem Gewicht beweisen es. Ein 55-Watt-Kolben wiegt nur 85 g ohne Schnur. Kühler und handlicher Griff erhöht die Leistungsfähigkeit bei der Fertigung. Spitzen mit Spezialbelag zu vernünftigen Preisen sind eine WELLER-Spezialität. Sie garantieren Wirtschaftlichkeit.

**Weller®**  
**MAGNASTAT®**

**ELEKTRO-LÖTKOLBEN**

DBPat. Nr. 107 87 08

**Der eingebaute Wärmeregler hält die günstige Löttemperatur durch Magnetsystem automatisch konstant!**

Lesen Sie in diesem Zusammenhang den interessanten Aufsatz über den Curiepunkt von Herrn Otto Limann in der Funkschau, Heft 16/62, Seite 417. (Darin wird der Weller MAGNASTAT-LötKolben als Beispiel verwendet.)

Ausführliche Unterlagen durch:

**WELLER ELEKTRO-WERKZEUGE GMBH**  
BESIGHEIM AM NECKAR

## Mit Plastibox - Regalschränken organisieren Sie Ihr Kleinteilelager übersichtlich.

Plastibox-Regalschränke sind preiswert und erleichtern Ihre Arbeit im Lager. Auch für Verkauf, Kontrolle und Betrieb sehr gut geeignet.

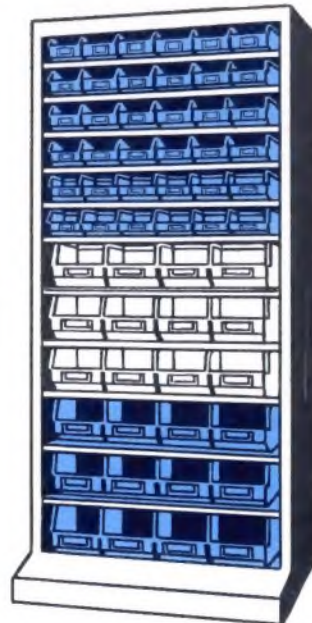

Ein Beispiel von 8 verschiedenen Schranktypen: **RS 2** mit 24 K 200/3 und 36 K 200/4 in Plastik DM 189.— Fordern Sie bitte Prospekte 19an. 38seitiger Katalog über gesamtes Fertigungsprogramm auf Anforderung

## SAAR VERTRIEBS-GMBH

Frankfurt am Main · Neue Mainzer Straße 25 · Telefon 29 35 41

Wir firmieren jetzt: **Plastipol GmbH, Frankfurt/Main**

## HAMEG-MESSTECHNIK

### Universal-Oszillograph

**HM 107**

Mit Y-Verstärker 3 Hz - 4 MHz  
max. Empfindlichkeit 20 mV<sub>SS</sub>  
einschaltbare Eichspannung  
Kippfrequenzen: 20 Hz - 150 kHz  
Röhren: ECC 82, ECC 85, ECC 85,  
EC 92, EC 92, EF 184, EZ 80, EZ 80  
Bildröhre DG 7-32

Bausatz komplett montiert  
mit Baubeschr. ohne Röhren  
**DM 228. —**

Gerät betriebsfertig **DM 398. —**  
Tellerkopf  $\square = 10:1$  **DM 24.50**  
Demodulatorkopf **DM 24.50**



Volles Rückgaberecht innerhalb 5 Tagen  
Nachnahme-Versand - Kein Risiko

HAMEG-Meßgeräte sind deutsche Erzeugnisse

**TECHN. LABOR K. HARTMANN KG**  
Frankfurt a. M., Kelsterbacher Str. 17, Tel. 67 10 17



## Dreifunktion ein neues Stichwort für Ihr Verkaufsgespräch

Jeder Dual-Plattenwechsler hat als hervorragendes Konstruktionsmerkmal die Dreifunktion:  
vollautomatischer Plattenwechsel,  
vollautomatisches Einzelspiel,  
manuelles Einzelspiel.  
Dreifunktion – das bedeutet höchsten Bedienungskomfort.

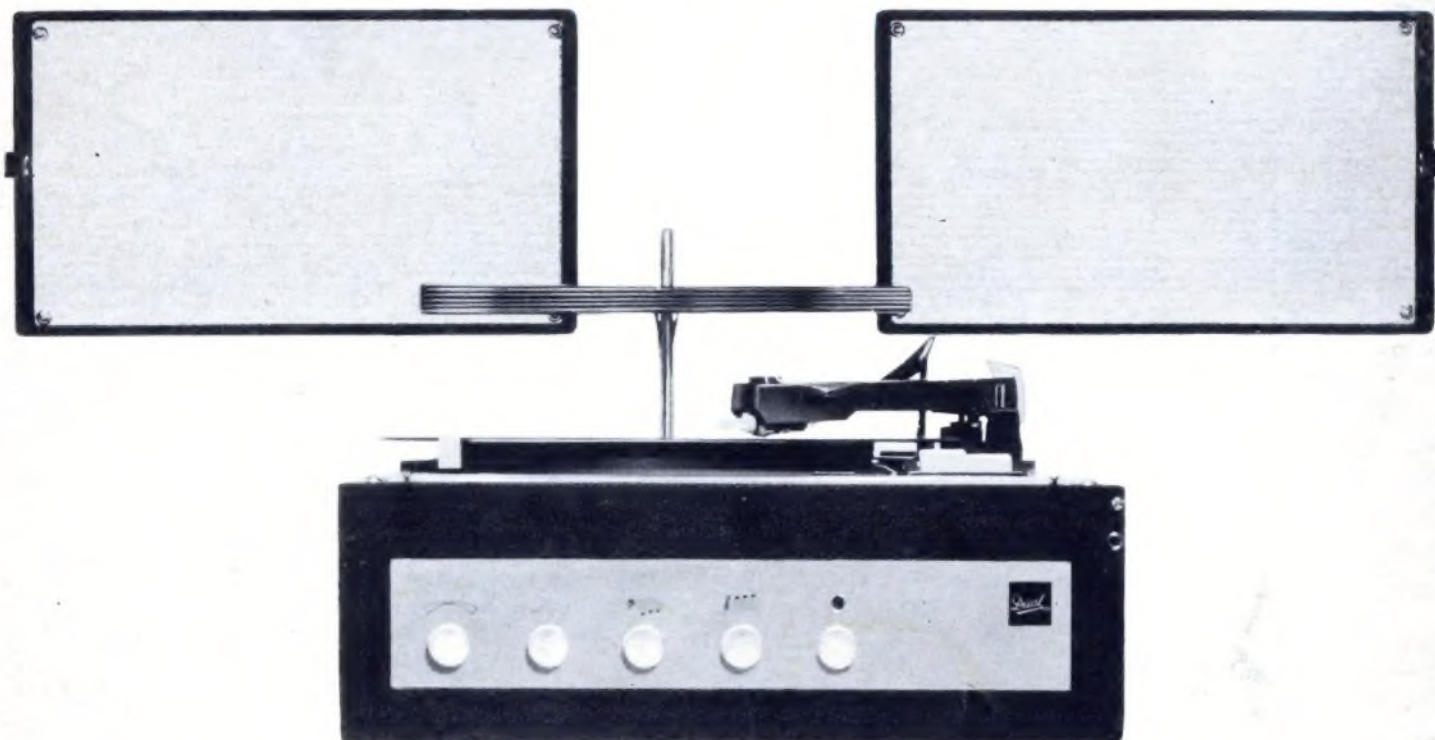

## Wenn Ihr Kunde »Stereo« sagt...

**Dual**

**Zum guten Ton gehört Dual**

dann stellen Sie diese komfortable Dual-Anlage vor. Sie ist eine konstruktive und klangtechnische Neuheit unter den transportablen Phonogeräten. Der Dual party 1008 AV 26 sollte darum Ihr erstes Angebot sein, wenn von Stereophonie die Rede ist. Seine Bestandteile: der bekannte Stereo-Plattenwechsler Dual 1008 A, ein zweistufiger Zweikanalverstärker und zwei Lautsprecherboxen, die variabel

angeordnet werden können. Damit ist ein Höchstmaß an Klangqualität akustisch auszusteuern. Und der besondere Nutzen: alle drei Teile des Gerätes sind in einem formschönen Koffer vereint. Ein komplettes Stereo-Studio „zum Mitnehmen“. ... das will Ihr Kunde wissen!

Dual Gebrüder Steidinger,  
St. Georgen/Schwarzwald