

Funkschau

Auflage dieses Heftes
über 40 000 Exemplare

Vereinigt mit dem Radio-Magazin

MIT FERNSEH-TECHNIK, SCHALLPLATTE UND TONBAND



MESSE HANNOVER
FRANZIS-VERLAG
HALLE 11 STAND 46



Hilfsbuch für Hochfrequenztechniker

VON ING. OTTO LIMANN UND DIPL.-ING. WILH. MASSEL



Band 1

Neue Bildröhren
mit 110°-Ablenkwinkel
Automatische Scharfabstimmung
bei neuen Fernseh-Empfängern
Der Zf-Kreis im
Transistor-Empfänger
Mehrspur- und Stereo-Magnetköpfe
mit Praktikkortell
und Ingenieurselten

I. MAI-HEFT **9** PREIS: 1.20 DM
1959



DIE HOHE AUFLAGE DER „FUNKSCHAU“ UND DER UMFANG UNSERER KATALOGE

machen es unmöglich, unsere Listen wie bisher dieser Fachzeitschrift kostenlos beizulegen. Sie erhalten 6 **KUNSTDRUCK-PROSPEKTE** im Ringhefter gegen eine Schutzgebühr von DM 10.-. Auf 128 Seiten eingehende techn. Erläuterungen und zahlreiche Abbildungen.



Keine Nachnahme
Franko-Zusendung
Vorkasse unnötig

metrofunk

GESELLSCHAFT FÜR FUNK- UND FERNMELDETEILE MBH
BERLIN W 35 · POSTFACH 2

Telefon-Sammel-Nr. 13 16 17

Fernschreiber: 01 84098

Postscheck Berlin West Nr. 1579



SIEMENS



Zeigen Sie Ihren Kunden den Siemens-Bilddirigent

Elektronische Feinabstimmung mit dem Bilddirigent —
das heißt mühelose und laiensichere Einstellung
des Fernsehbildes.

Siemens-Fernsehgerät TS 853

Alle Siemens-Fernsehgeräte der Spitzenklasse
sind mit diesem Bedienungskomfort ausgestattet.

Messe-Stand in Hannover, Halle 11

SER 61



Mit Ohne
Wirkung des Selektivfilters

Ein weiteres starkes Verkaufsargument
das bewährte Selektivfilter.

Es sichert selbst im hellen Raum ein
kontrastreiches und augenschonendes Bild

SIEMENS - ELECTROGERÄTE AKTIENGESELLSCHAFT

Heathkit

die weltbekanntesten

MESS- UND PRÜFGERÄTE

AA-1

INTERMODULATIONS-ANALYSER

Zur Messung der Verzerrung an Verstärkern. Millivoltmeter, Wattmeter, Messgenerator, sind im Gerät enthalten.

DM 424.90 als Bausatz
DM 499 - betriebsfertig



AG-8

RC-GENERATOR

Sinus-Schwingungen von 20 Hz ... 1 MHz
Ausgangsspannung:
1 mV ... 10 V dekadisch regelbar.

DM 239,- als Bausatz
DM 288,- betriebsfertig



CM-1

KAPAZITÄTSMESSER

4 Messbereiche: 0 ... 100 pF
0 ... 1000 pF
0 ... 0.01 µF
0 ... 0.1 µF

DM 264,- als Bausatz
DM 289,- betriebsfertig



V-7A

ROHRENVOLTMETER

30 Messbereiche:
0 ... 1,5/5/15/50/150/500/1500 V_{eff}
0 ... 4/14/40/140/400/1400/4000 V_{eff}
0.1 ... 1000 MΩ
Frequenzgang: 42 Hz ... 7 MHz
Eingangswiderstand: 11 MΩ

DM 209,- als Bausatz
DM 249,- betriebsfertig



WELTBEKANT, ZUVERLÄSSIG
KLEIN IM PREIS - GROSS IN DER LEISTUNG

Fordern Sie bitte unseren ausführlichen Katalog

DAYSTROM ELEKTRO

G M B H
FRANKFURT/M. FRIEDENSSTR. 8-10. TEL. 21522/25122



bei den neuen



METALLPAPIER (MP) - KONDENSATOREN

- ★ Mehrlagig
in allen Spannungsreihen
- ▶ Kapazitätsstabil
bei jeder Betriebsart
- ▶ Isolationssicher
unter allen Betriebsbedingungen

HYDRA-MP-Kondensatoren sind neuerdings in allen Spannungsreihen bei unveränderten Abmessungen **mehrlagig** aufgebaut und darüber hinaus **äußerst verlustarm**, da sie mit einem Tränkmittel niedriger DK imprägniert sind.

HYDRA-MP-Kondensatoren werden hergestellt nach DIN 41196/41197 im zylindrischen Gehäuse und im rechteckigen Gehäuse.

HYDRAWERK

AKTIENGESELLSCHAFT
BERLIN N 20

Messe Hannover Halle 13 · Stand 200/207

AKG STEREO

jetzt auch für Heimaufnahmen!

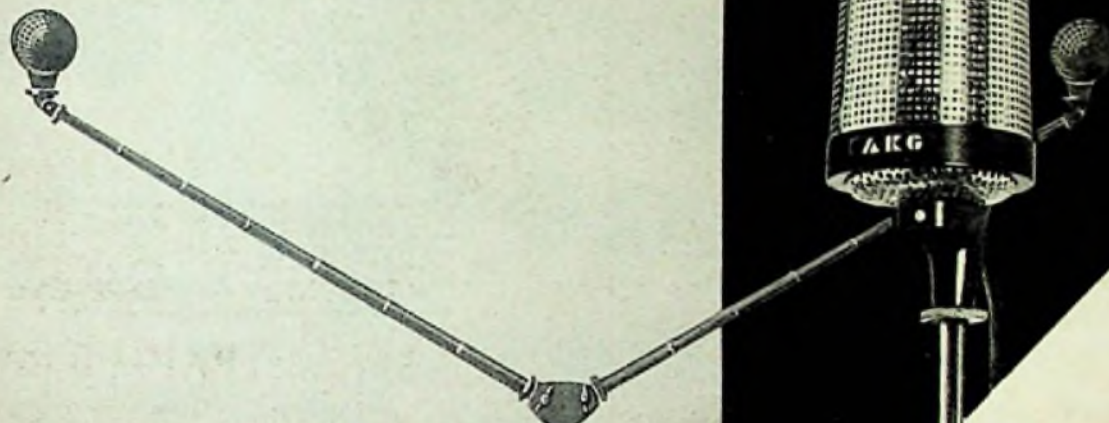

D 66

Dyn. STEREO-Mikrofon

Zwei allseits drehbare, STEREO-abgestimmte Richt-Mikrofonsysteme auf schwenkbaren, teleskopartig ausziehbaren Armen eröffnen den technisch Interessierten alle Möglichkeiten für STEREO-Versuche.



STEREO
Doppel-Niere



einkanalig
Breitwinkel-Niere

Zahlreiche Vergleichsversuche zwischen D 66 und D 88 ergaben für den Laien nur unmerkliche Unterschiede. Empfehlen Sie daher wegen der einfachen Handhabung für Neu-Anschaffungen das zukunftssichere Mikrofon D 88.

Fordern Sie bitte unsere Druckschrift »AKG-STEREO-PROJEKT MM« an.

D 88 Dyn. STEREO-Mikrofon

wirklichkeitsgetreue Aufnahmen
einfache Handhabung
preiswert • zukunftssicher

das Mikrofon für STEREO-Heimaufnahmen durch doppelnierenförmige Richtcharakteristik mit STEREO-ausgeglichenem Frequenzgang. Hervorragend für Einkanal-Aufnahmen als Breitwinkel-Niere mit besonders starker Auslöschung.

MIKROFONE



HALLE 11

AKUSTISCHE - u. KINO - GERÄTE GMBH

MÜNCHEN 15 · SONNENSTR. 20 · TELEFON 555441 · FERNSCHREIBER 05 23626

40 JAHRE

1919

Preh

1959

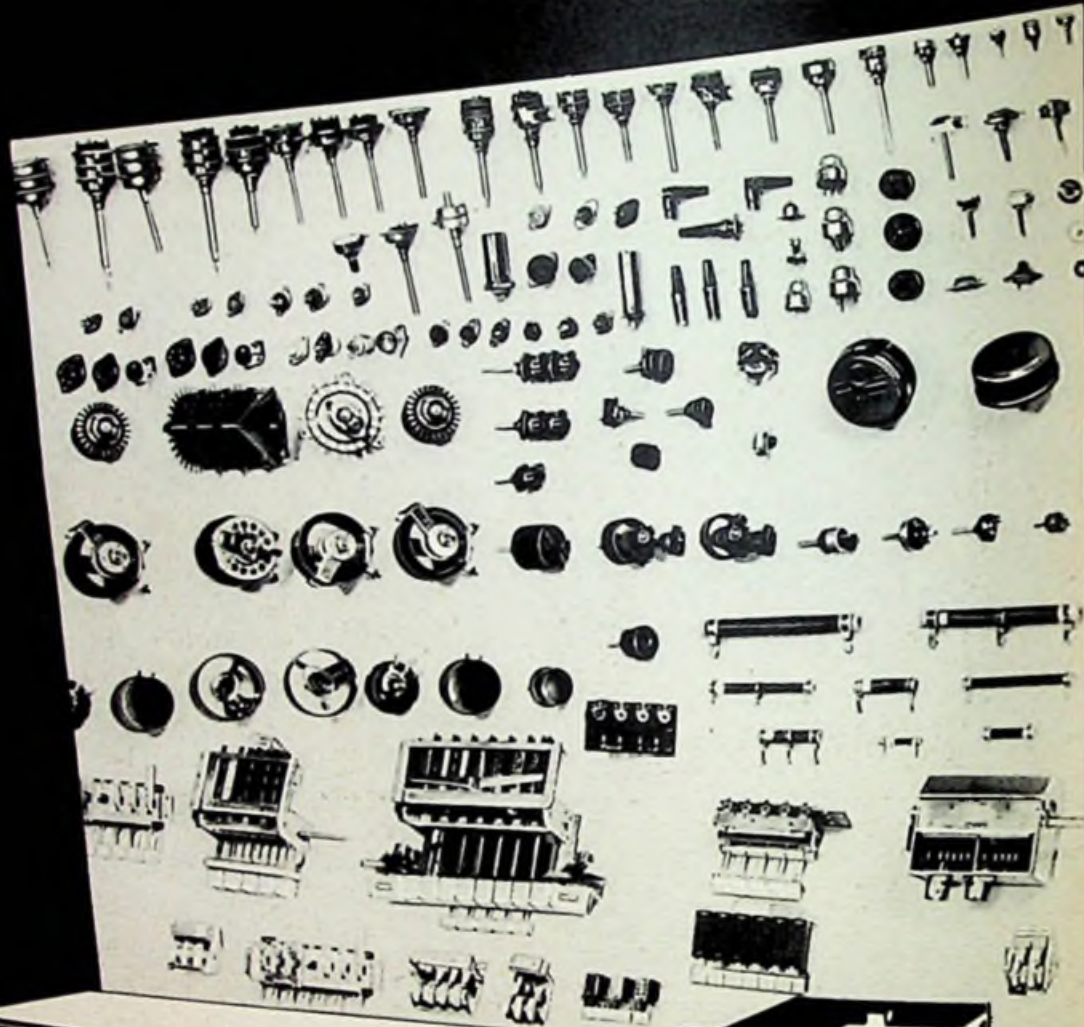

BAUELEMENTE

FÜR DIE RADIO, FERNSEH- u. ELEKTRO-TECHNIK

SCHICHTDREHWIDERSTÄNDE · DRAHTDREHWIDERSTÄNDE
STUFENSCHALTER · GLASIERTE DRAHTWIDERSTÄNDE
ROHRENFASSUNGEN · STECKVERBINDUNGEN · TASTEN

Preh

ELEKTROFEINMECHANISCHE WERKE · BAD NEUSTADT/SAALE UFR /BAYERN

Die brillante 110° - Serie 1959/60



**Vollautomatische FS-Geräte
in internationaler, raumsparender
110° Weitwinkeltechnik.**

- elektronische Abstimmautomatic mit Golddraht-Diode
- elektronische Kontrastautomatic mit Foto-Resistor
- elektronische Zeilenvollautomatic in Koinzidenzschaltung

Empfangsbereit für 2. Programm durch wahlweise eingebauten UHF-Tuner

Besuchen Sie uns bitte auf der Messe Hannover, Halle 11, Stand 34



LOEWE  **OPTA**

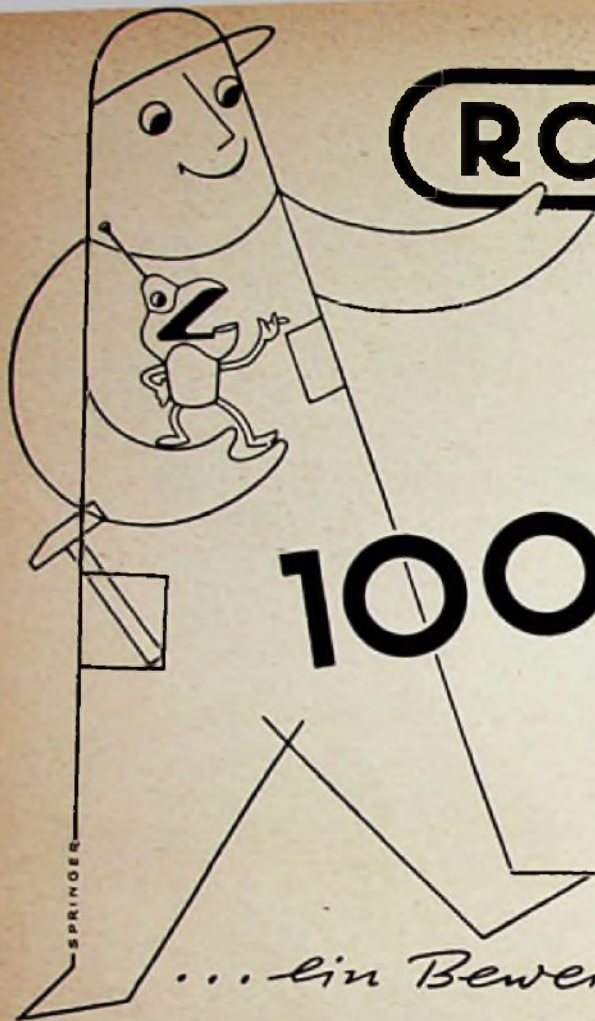

ROKA

lieferte

100 MILLIONEN
Kleine Berliner

... ein Beweis der Zweckmässigkeit



Ilse

Fernseh- und Tonmöbel

NEUHEITEN

auf der Industrie-Messe Hannover · Halle 11 · Stand Nr. 18

ILSE-WERKE KG · WERK 2: ILSE-FERNSEH- u. TONMÖBEL · USLAR/HANN.

SCHURICHT

- **Elektronenröhren**
- **Halbleiter**
- **Bauelemente**
- **Meßgeräte**

für Industrie und Handel

Mein großes Lager ermöglicht eine sofortige Auslieferung Ihrer Aufträge. Ich biete Ihnen ein geschlossenes Bauelementeprogramm der deutschen Industrie und ein allumfassendes Röhrenprogramm aus eigenen Importen für alle Anwendungszwecke.

Besonders preisgünstig biete ich an:



Röhrenvoltmeter Mod. 909 W	betriebsfertig	DM 220.-
HF-Tastkopf Mod. 912 bis 250 MHz		DM 28.30
Hochspannungstastkopf	Mod. 999 bis 30 kV	DM 46.50
Service Oszillograph EO 1/71	mit Zubehör	DM 498.-



und neu auf dem deutschen Markt:

Kleinoszillograph für FS-Service	OG 9 W	DM 298.-
Wobbelgenerator	WG 9	DM 248.-
Meßsender für alle Bereiche	MS 9	DM 238.-
Meßsender wie MS 9 mit Quarzgenerator 5,5 MHz mit Quarz	MS 9 Q	DM 289.-
Wobbelgenerator mit Markengeber (Meßsender) Kombination der Geräte WG 9 und MS 9 Q in einem Gehäuse	WSM 9 Q	DM 498.-
POLYGRAPH 59 Elektrotechnisches Universalmeßgerät DBGM POLYGRAPH vereinigt in einem kleinen, handlichen Gehäuse Oszillograph mit Breitbandverstärker und Kippgerät Röhrenvoltmeter für Gleich- und Wechselspannung Widerstands- und Kapazitätsmeßgerät und Signalverfolger		DM 498.-

TUNGSRAM+HALTRON-Röhren

zu besonders günstigen Preisen ab Lager lieferbar!

Das deutsche Großhandelshaus für Röhren, Bauelemente und Meßgeräte

DIETRICH SCHURICHT · Bremen

Privatpersonen können leider nicht beliefert werden. Bezugsquellen werden jedoch gern nachgewiesen.

Contrescarpe 64 · Fernruf: Sammel-Nummer 20744 · Fernschreiber: 02 44 365

messgeräte der nachrichtentechnik

Für die Stromversorgung von Labor- und Brett-schaltungen werden Netzanschlußgeräte für Gleich- und Wechselspannungen benötigt. Sie erwarten von solchen Geräten: absolute Konstanz der einmal eingestellten Spannung, geringer Innenwiderstand, großer Spannungs- und Strombereich, kleine Störspannungen und hohe Betriebssicherheit, kleine Abmessungen, günstiger Preis und kurze Lieferzeit.

FORDERN SIE UNVERBINDLICH DIE ZUSENDUNG VON PROSPEKTUNTERLAGEN

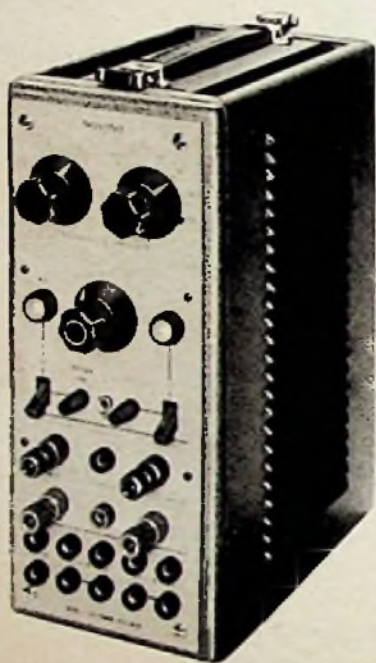

Diese Gesichtspunkte führten zur Entwicklung der
NETZEINHEIT NE-171:

Gleichspg. 1 50 ... 300/600 V 0 ... 100/200 mA*
Einstellungssicherheit ca. 1% Ri < 2Ω
Welligkeit, Brumm, Rauschen < 0,1 mV
Gleichspg. 2 520 V maximal 100 mA nicht stabilisiert
Gleichspg. 3 0 ... -10 und -10 ... -50 V elektronisch stabilisiert
Wechselspannungen 2/2,3/4/6,3/18/20 V 60 VA
Abmessungen: Breite 140, Höhe 315, Tiefe 245 mm

Zur Stromversorgung mit stabilisierten Wechselspannungen (max. 100 VA, Konstanz $\pm 0,05\%$) liefern wir in den gleichen Abmessungen das Gerät WS-206. Weitere Netzanschlußgeräte befinden sich in Vorbereitung.

*es können 2 Netzeinheiten in Reihe oder parallel geschaltet werden



WANDEL u. GOLTERMANN
REUTLINGEN · WÜRTT.

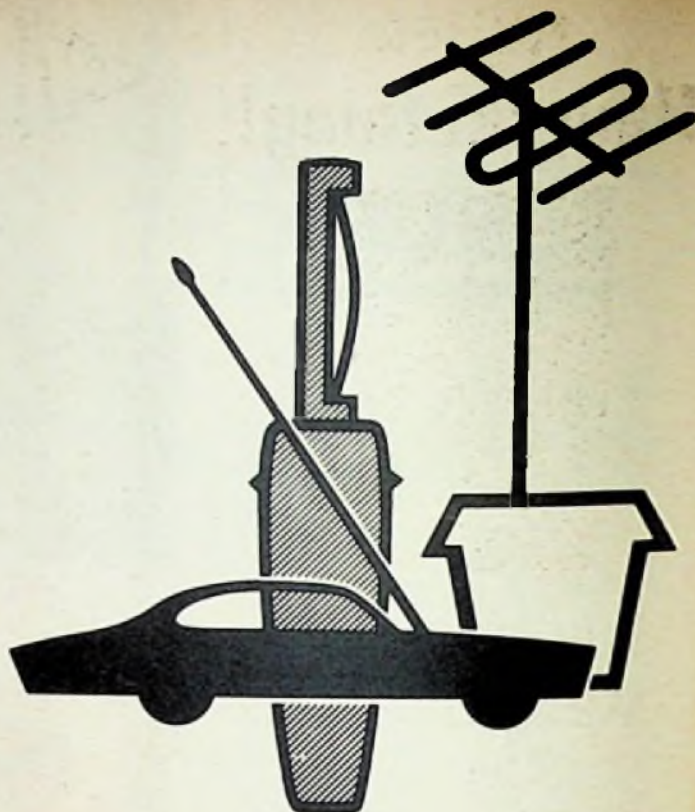

Hirschmann

**AUF VERTRAUEN GEGRÜNDET
MIT DEM FORTSCHRITT VERBÜNDET**

Über 1300 Menschen in 3 modernen Werken dienen einem Ziel: sie sichern durch vorzügliche Arbeit den Ruf der Hirschmann-Erzeugnisse in aller Welt. Das vielseitige Hirschmann-Produktionsprogramm bietet:

Autoantennen für jeden Wagen, von der einfachen Stabantenne bis zur komfortablen Automatic.

Fernsehantennen, die den Anforderungen von heute und morgen gewachsen sind.

UKW-Antennen für Rund- und Richtempfang. Gemeinschafts-Antennenanlagen für moderne Wohnbauten.

Praktisches Zubehör in bekannter Auswahl. Steckverbindungen für einen großen Anwendungsbereich.

Ein dichtes Vertreternetz und der Hirschmann-Kundendienst in aller Welt sichern den guten Kontakt zwischen dem Hersteller und dem qualitätsbewußten Kunden. Informieren Sie sich über das Hirschmann-Programm durch Anforderung unserer reichhaltigen Informationsschriften.



**RICHARD HIRSCHMANN RADIO-
TECHNISCHES WERK ESSLINGEN A/N**

NEUER Hauptkatalog!



EINZELTEILE - MESSGERÄTE

Vollständig neu gestaltet und
wesentlich erweitert - ca. 450 Seiten

erscheint im Mai 1959

Schutzgebühr: DM 2.-
bei Voreinsendung + DM -.70 Porto
bei Nachnahme + DM 1.25

Institute Behörden erhalten den
Katalog gegen Bestellschein

Transistor-Bauheft

54 Seiten „Vom Empfänger in der Seifendose
bis zum 8-Kreis-Superhet, vom einfachen
Gleichspannungswandler bis zum Strah-
lungsmeßgerät“. Mit Preisliste für Transistor-
Bauteile.

Schutzgebühr: DM -.70
Voreinsendung: + DM -.15
bei Nachnahme: + -.70

Meßgeräte-Liste

50 Seiten, kostenlos.

**Radio
FERN**

ELEKTRONIK

ESSEN

Kettwiger Str. 56 • Ruf Sa.-Nr. 31154

Postscheckkonto Essen 6411

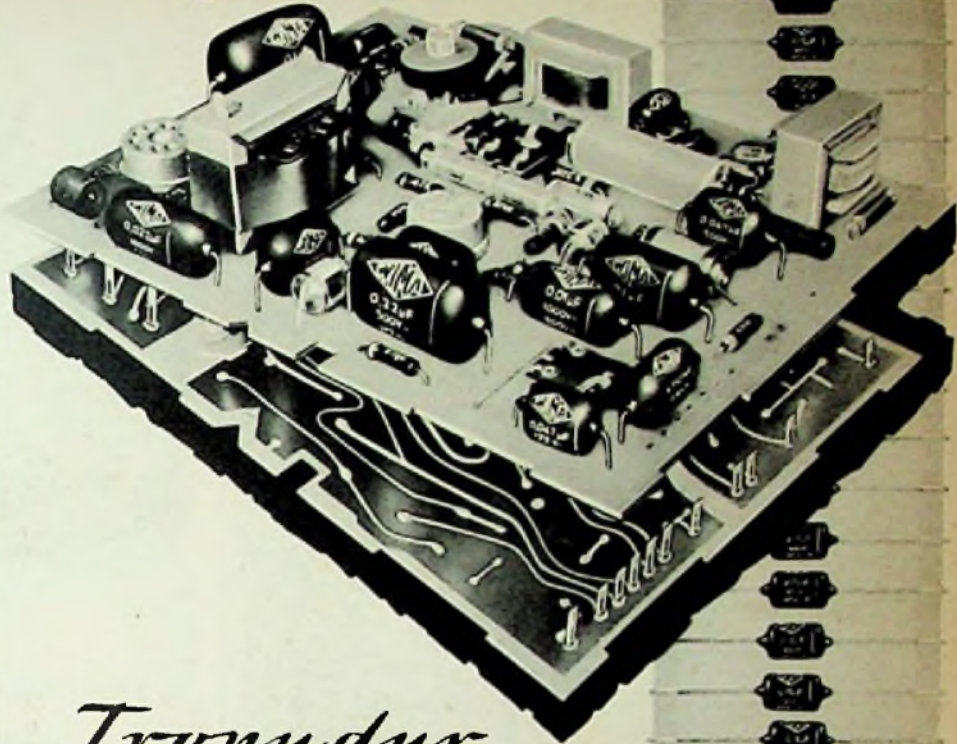

Tropydur KONDENSATOREN

werden von führenden Firmen der Branche
auch in gedruckten Schaltungen verwendet.
Vorteile:



Raumsparend durch Hoch-
kantmontage



Neue gedrungene Bauform

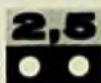

Anpassung an das Raster 2,5



Lieferbar in der internationalen
Wertreihe E 6



Auf Wunsch Lieferung in Streifen-
verpackung für automatische
Bestückung (AB)

**WIMA-Tropydur-Kondensatoren
werden millionenfach in Radio- und
Fernsehgeräten verwendet!**

WILHELM WESTERMANN

Spezialfabrik für Kondensatoren
Mannheim - Neckarau, Wattstraße 6 - 10





KATHREIN Fernseh-Antennen

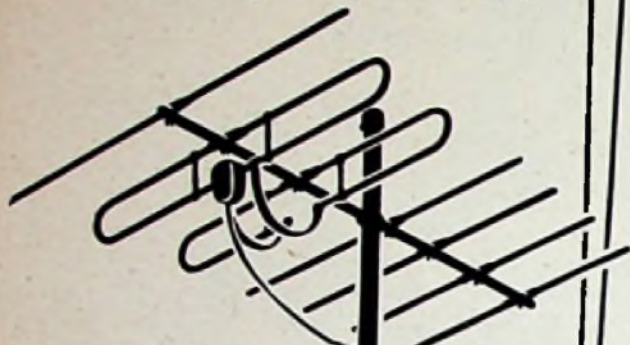

Eine neue preiswerte
und leistungsfähige FIII
Breitband-Antenne

„MULTINA“

7 Elemente, unverb. Rpr. DM 41,-

Weitere Neuheiten:

2 Element-FIII-Zimmerantenne
„Comet“,
23 Element-Antenne für FIV,
neue preiswerte Isolatoren,
neue Verstärkertypen u.a.

INDUSTRIEMESSE HANNOVER
HALLE 11 · STAND 40

ANTON KATHREIN · ROSENHEIM

Altteste Spezialfabrik für Antennen
und Blitzschutzapparate

Zwei Transistor-Reiseempfänger von internationaler Klasse



TRANSLITOR Seven 59

Eingebaute Antenne, 7 Transistoren, 2 Dioden, Wellenbereiche
Mittel und Lang, Ovallautsprecher 19 x 12 cm, Antenne „System
Stormatic“, Ausgangsleistung 500 mW, Maße: 26 x 18 x 9 cm,
Gewicht mit Batterie 2,5 kg
Über 100000 Geräte dieses Typs bereits in aller Welt verkauft



TRANSLITOR 500

Taschen-Kleinstempfänger, 7 Transistoren, 2 Dioden, Wellen-
bereiche Mittel und Lang, Ovallautsprecher 14 x 8 cm, Stoß-
festes Plastikgehäuse in Luxusausführung, Maße: 18 x 9,7 x 4,5 cm,
Gewicht mit Batterie 650 Gramm

Pizon Bros

Aktiengesellschaft mit 100 Millionen Francs Kapital
Service Export, 18, rue de la Félicité, Paris 17^{ème}

Elektronen- RÖHREN

TRANSISTOREN



DIODEN

EMPFÄNGER-

BILD- UND

SENDE-RÖHREN

*Spezialröhren
für*

INDUSTRIE-

AUTOMATION

NAVIGATION

FORSCHUNG



GERMAR WEISS

FRANKFURT/MAIN

MAINZER LANDSTRASSE 148 · TELEFON 333844

TELEGRAMM: RÖHRENWEISS

SOUNDCRAFT

das Tonband

das den US-Satelliten in den
Weltraum leitete



Eine echte Sensation

ist das Erscheinen des
SOUNDCRAFT Hi-Fi-Tonbandes
auf dem deutschen Markt.
Besser, als das menschliche Ohr
Töne überhaupt wahrzunehmen
vermag – reproduziert das
SOUNDCRAFT Band alle Fre-
quenzen in optimaler Hi-Fi Qua-
lität, auch nach 100maligem
Überspielen. Micropoliert® und
unilevel® sind die **SOUNDCRAFT**
geschützten Spezialverfahren.
Sie verbürgen eine Tonwieder-
gabe in höchster Vollendung.
SOUNDCRAFT heißt die Qualität,
die Hollywood verwendet.

neu

Unsere Detailpreise:

Standardband

274 m / 13,50

365 m / 16,30

Langspielband

135 m / 6,95

274 m / 12,80

365 m / 15,80

548 m / 21,50



SOUNDCRAFT Hi-Fi



Interessante Informationen erhalten Sie
von der deutschen **SOUNDCRAFT-**
GENERALVERTRETUNG BERLIN,
BINGER STR. 31. Verkauf nur über den
Fachhandel.

pucc



Telematt
STEREO - NOVA

STEREO

Verstärker in High-Fidelity Qualität

VS-44

5 Watt (2 x 2,5) DM 289.-

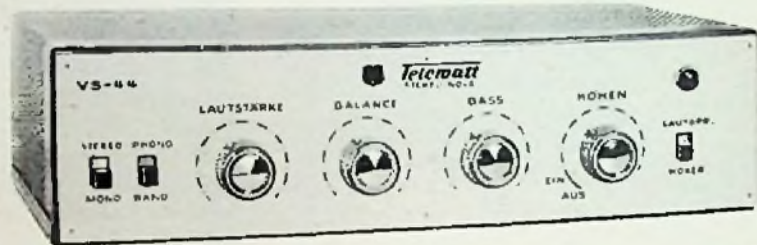

Kleiner Stereo-Verstärker, vor allem für Vorführ-Kabinen und Phonobars

VS-55

16 Watt (2 x 8) DM 580.-



VS-66

24 Watt (2 x 12)
Sonst wie VS-55 DM 690.-

Stereo-Verstärker für höchste Ansprüche mit vielen Neuerungen

Verlangen Sie umgehend unsere Prospekte mit vielen Einzelheiten

**Telematt bietet diese
wichtigen Pluspunkte**

- | | |
|--|--|
| <input checked="" type="checkbox"/> 5 Stereo-Eingänge | <input checked="" type="checkbox"/> Differential-Balanceregler |
| <input checked="" type="checkbox"/> Einzeln schaltbare Kanäle, Stereo und Mono | <input checked="" type="checkbox"/> Umschaltbare Phasenlage |
| <input checked="" type="checkbox"/> Umschaltbare Seitenlage | <input checked="" type="checkbox"/> Schalter „LAUT INTIM“ |

Verlangen Sie bitte auch Prospekte unserer bewährten Modelle VE-100 · VE-102 · V-112 · V-120 · V-333 · ULTRA



KLEIN & HUMMEL

STUTT GART, HIRSCHSTRASSE 20/22

MESSE HANNOVER - HALLE 11 - STAND 74

KURZ UND ULTRAKURZ

UHF-Band jetzt ob Kanal 14. Auf der 17. Sitzung des Fernsehschusses der Funkbetriebskommission am 19. März wurde mitgeteilt, daß die Deutsche Bundespost gegen die von der Fernsehgeräteindustrie und den Rundfunkanstalten vorgeschlagene Zählweise der Kanäle im UHF-Bereich (Band IV/V) nichts einzuwenden hat. Nunmehr wird dieser Bereich in vierzig je 8 MHz breite Kanäle eingeteilt, beginnend mit Kanal 14 = 470...478 MHz und endend mit Kanal 53 = 782...790 MHz. Demzufolge arbeiten jetzt die UHF-Sender Aachen-Stolberg in Kanal 16 (bisher 14) und Lingen und Haardkopf in Kanal 17 (bisher 15). Wir bitten, die Tabelle der „Lückenfüllsender“ in Heft 7, Seite 144, entsprechend zu berichtigen.

Nuvistor. Eine neue, sehr kleine Vollkeramik-Röhre mit der Bezeichnung Nuvistor hat die Radio Corp. of America entwickelt. Anstelle von Glimmer wird Keramik als Isolier- und Stützmaterial verwendet. Die fingerhutgroße Röhre soll sich durch äußerste mechanische Festigkeit des zylinderförmigen Elektrodensystems auszeichnen. Der Vorzug dieser Röhrenart, so urteilt man in Europa, dürfte mehr in der Möglichkeit der vollautomatischen Fertigung als in elektrischen Fortschritten zu suchen sein.

Zweites Transatlantik-Telefonkabel im Bau. Am 15. März begann die Auslegung des zweiten Transatlantik-Fernsprechkabels. Es endet in Europa in Penmarch (Nordwestfrankreich) und auf amerikanischer Seite in Clarenville (Neufundland). Seine Technik entspricht genau dem seit Herbst 1956 betriebenen ersten Kabel zwischen Schottland und Neufundland. Je 13 der insgesamt 36 Sprechkanäle sind der Bundesrepublik und Frankreich vorbehalten, je 2 sind für Italien und die Schweiz und je 1 für Belgien und die Niederlande bestimmt; der Rest ist noch nicht vergeben. Jeder der beiden Kabelstränge enthält 57 dreistufige Röhrenverstärker, für die an jedem Kabelende 2500 V Gleichstrom eingespeist werden. Vier Kabeldampfer übernehmen das Auslegen.

UHF und VHF im Vordergrund. Auf der jährlichen englischen Einzelteileausstellung in London (6. bis 9. April) zeigten 179 Firmen ihre Erzeugnisse. Im Vordergrund des Interesses standen Breitbandantennen für das gesamte Band III, die ersten UHF-Tuner für Fernsehempfänger, 110°-Bildröhren und ganz allgemein die Reduzierung der Baugröße. U. a. wurde ein Potentiometer mit Ausschalter für Hörgeräte mit 8 mm Durchmesser und 3 mm Bauhöhe gezeigt. Allan führte eine Dreifach-Lautsprecherkombination mit einer flachen Schalldruckkurve zwischen 23 und 17 000 Hz vor.

Normalfrequenz- und Zeitzeichensender DCF 77. In Mainflingen betreibt die Deutsche Bundespost den Langwellensender DCF 77 mit 12 kW auf 77,5 kHz = 3868 m. Die Trägerfrequenz gilt als Normalfrequenz und wird auf ungefähr $\pm 1,10^{-10}$ konstant gehalten. Werktäglich von 8 bis 13 Uhr und ab 20 Uhr werden zusammenhängende Sendungen ausgestrahlt, bestehend aus einem Programm von Zeilmarkierungen zur Markierung jeder zweiten Minute (0,04 sec Dauer, 440 Hz) und jeder Sekunde (Impulsfolge 1 Hz, Impulsdauer 0,02 sec bzw. 0,01 sec für die Minutenmarkierung) sowie dem Zeitzeichen des Deutschen Hydrographischen Instituts (9 bis 9.10 Uhr, 12 bis 12.10 Uhr, 20 bis 20.10 Uhr, 20.30 bis 20.40 Uhr, 21 bis 21.10 Uhr und 0 bis 0.10 Uhr). Die Abendsendungen fallen vor Sonn- und Feiertagen aus; werktäglich wird der Sender zwischen 13 und 19 Uhr für kommerzielle Nachrichtensendungen benutzt.

Am 7. Mai wird der Sender Freies Berlin (SFB) die zweite Stereo-Ver-suchsendung über seine beiden UKW-Sender ausstrahlen. Diesmal ist ein vollständiges Abendprogramm vorgesehen. * Eine Gruppe von Laboratorien in Leningrad betreibt einen Farbfernsehsender in Band III mit einer Reichweite von rund 8 km. Man experimentiert mit einem Farbunterträger in der CIR-Norm (625 Zeilen, Bild/Ton-Trägerabstand 6,5 MHz) entsprechend dem amerikanischen NTSC-Verfahren. * Jeden Freitag verbreitet ein Sender der Max-Planck-Gesellschaft in Lindau/Harz um 17.30 Uhr auf einer freien Frequenz zwischen 3600 und 3820 kHz einen Bericht über Sonnenfleckenhäufigkeit. * Serong-Katode nennt Sylvania ihr neues Prinzip für die Fertigung von Katoden für Verstärkeröhren. Die Emissionsschicht wird als dünner Film um den Kathodenstab herumgewickelt und nicht mehr aufgesprüht. Erfolg: geringere Toleranzen und gesenkte Rauschzahl. * Ungarn beginnt in Kürze mit regulären UKW-Rundfunksendungen; zwei Sender sind in Budapest aufgestellt worden, und es wird ein UKW-Studio gebaut. * Ein russischer Wissenschaftler schlägt den Abschluß von Sonnenraketen (künstliche Sonnenstrahlanten) mit ständig arbeitenden Sendern vor; sie sollen den ersten Raumschiffen als Peilsender dienen. * Brül & Kjaer, Kopenhagen, entwickelten ein neues Röhrenvoltmeter mit wahlweiser Anzeige des Effektiv-, Spitzen- oder Mittelwertes (10 mV...1000 V; 2 Hz...200 kHz), das zugleich als Meßverstärker (60 dB) benutzt werden kann. * DuMont (USA) baut jetzt eine Vidicon-Fernsehkamera für raulen Betrieb; sie ist wahlweise mit Subminiaturröhren oder Transistoren bestückt und widersteht den stärksten Geräuschen (bis 174 dB), Beschleunigung bis 20 g und Vibrationen bzw. Stößen mit 1,2 mm Standveränderung bei $f = 5...33$ Hz. * Telefunken montierte auf dem Flughafen München-Riem eine Rundstrahlradaranlage vom Typ ASR 3 mit rund 90 km Reichweite (vgl. Seite 185 dieses Heftes).

Unser Titelbild: Die Parabolspiegel der 2-GHz-Scattering-Station Torfhaus/Harz haben einen Durchmesser von 10 m. Diese Vielkanal-Funk-sprechverbindung Bundesrepublik - West-Berlin arbeitet in dem Frequenzbereich 2,1 bis 2,3 Gigahertz (siehe Seite 185; Bild: Telefunken)

Neu bei Franzis: Band 1 der völlig neu bearbeiteten und stark erweiterten 2. Auflage des „Hilfsbuch für Hochfrequenztechniker“ von LIMANN - HASSEL wird erstmals auf der Messe Hannover vorgelegt; Band 2 wird zur Funkausstellung erscheinen (siehe Seite 438).

Das Fotokopieren aus der FUNKSCHAU ist nur mit ausdrücklicher Genehmigung des Verlages gestattet. Sie gilt als entgelt, wenn jedes Fotokopiergerät mit einer 10 Pf. Wertmarke versehen wird (von der Inkassostelle für Fotokopiergebühren, Frankfurt/Main, Gr. Hirschgraben 12/18, zu beziehen). - Mit der Einreichung von Beiträgen übertragen die Verfasser dem Verlag auch das Recht, die Genehmigung zum Fotokopieren laut Rahmenabkommen vom 14. 6. 1952 zu erteilen.

Rundfunkröhren
Spezialröhren

für

Antennen
Antennenmaterial

HF

Spezialwerkzeug
Hilfsstoffe

NF

Mikrophone u. Zubehör
Verstärker, Tonbänder

Alles

Dioden
Transistoren

die

Widerstände
Kondensatoren

und

Lautsprecher
Hi-Fi-Kombinationen

Technik

BÜRKLIN

Fordern Sie bitte meinen
HAUPTKATALOG 1959
für den Fachhandel!

DR. HANS BÜRKLIN · SPEZIALGROSSHANDEL

München 15 · Schillerstraße 40 · Fernruf *55.50.83

tele: 05 22456

Telegramme: burklinelectric muenchen

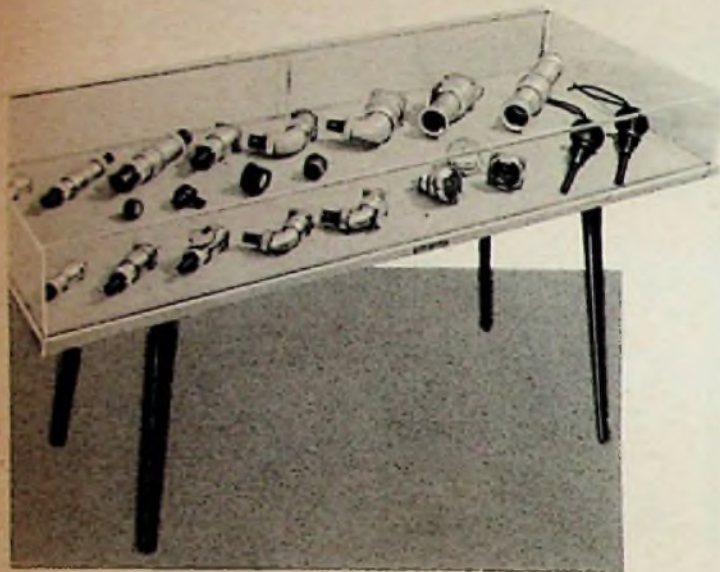

Die vielfältigen Kombinationsmöglichkeiten

unserer Steckvorrichtungen machen sie zu einem besonders wirtschaftlichen Bauelement der gesamten Nachrichtentechnik. Charakteristisch für die verschiedenen Bauarten sind ihre technischen Vorzüge:

- Austauschbare Kontakteinsätze
- federnde Kontaktelemente
- unempfindlich gegen Witterungseinflüsse
- mehrfach unverwechselbar
- Ausführungen bis zu 60 Polen

Fordern Sie unsere Druckschrift G an

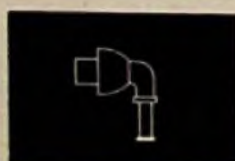

SCHALTBAU GMBH · MÜNCHEN 9

Wir stellen aus:

Deutsche Industriemesse Hannover, Halle 13, Stand 116

Die nachstehenden Mitteilungen sind für unsere ausländischen Leser bestimmt:

An unsere Leser in Österreich und der Schweiz

Auf Grund wiederholter Anfragen teilen wir den ausländischen Interessenten an unseren Fachbüchern mit, daß unsere sämtlichen Bücher, insbesondere auch die „Radio-Praktiker-Bücherei“ und die „Technikus-Bücherei“, in ihren neuesten Ausgaben bei unseren Alleinauslieferungen

in **Österreich**: beim Techn. Verlag Erb, Wien VI., Mariahilfer Str. 71
in der **Schweiz**: beim Verlag H. Thali & Cie., Hitzkirch (Luzern)

ständig vorrätig sind und zu den Originalbedingungen des Verlages von dort bezogen werden können. Ortliche Bezugsstellen werden von den angegebenen Firmen gern nachgewiesen. Wir bitten alle Interessenten, sich an die angegebenen Anschriften zu wenden, da die österreichischen bzw. schweizerischen Fachkreise nur von diesen Stellen aus beliefert werden können. Beide Firmen liefern auch unsere Fachzeitschriften ELEKTRONIK und FUNKSCHAU aus.

*

Aan onze lezers in Nederland

Naar aanleiding van steeds weerkerende aanvragen delen wij geïnteresseerden voor onze vakliteratuur mede, dat al onze uitgaven, in het bijzonder ook de „Radio-Praktiker-Bücherei“ en de „Technikus-Bücherei“ bij onze alleenvertegenwoordiger voor Nederland

De Muiderkring N. V. – Bussum – Nijperheidsverf 17-21

verkrijgbaar zijn. Van al onze uitgave is de laatste druk steeds uit voorraad leverbaar tegen de normale voorwaarden van onze uitgeverij.

Door De Muiderkring N. V. worden gaarne adressen verstrekt van plaatselijke leveranciers. Wij raden alle geïnteresseerden aan zich te wenden tot bovenstaand adres, aangezien de Nederlandse boek- en radiohandel alleen van daaruit bevoorrad kan worden.

*

Aan onze lezers in België

Naar aanleiding van herhaalde aanvragen delen wij de voor onze vakboeken geïnteresseerden mede dat onze gehele reeks, in het bijzonder ook de „Radio-Praktiker-Bücherei“ en de „Technikus-Bücherei“ in hun nieuwste uitgaven gestadig in voorraad zijn bij onze alleenvertegenwoordigster voor België, de firma

„De Internationale Pers“, Cogels-Osylei, 40, Berchem-Antwerpen.

en daar ook aan de oorspronkelijke voorwaarden van onze uitgeverij betrokken kunnen worden. Plaatselijke verdelers worden gaarne door de firma „De Internationale Pers“ aangeduid. Wij verzoeken alle geïnteresseerden zich tot het opgegeven adres te wenden, daar de Belgische vakkringen uitsluitend van daaruit hun leveranties kunnen bekomen.

*

A nos lecteurs en Belgique

Par suite de nombreuses demandes nous communiquons aux intéressés à nos livres techniques-électroniques que les plus récentes éditions de tous nos livres, en particulier de la „Radio-Praktiker-Bücherei“ et de la „Technikus-Bücherei“ sont continuellement en stock chez notre représentation exclusive pour la Belgique, la firme

„De Internationale Pers“, 40, avenue Cogels-Osly à Berchem-Anoers,

et peuvent être obtenues là aux conditions originales de notre édition. La firme „De Internationale Pers“ donnera bien volontiers les adresses des représentants locaux. Nous prions tous les intéressés de bien vouloir s'adresser à l'adresse indiquée, comme uniquement à celle-ci les organisations professionnelles Belges peuvent se procurer leurs livres.

*

Til vore læsere i Danmark

Paa grund af gentagne forespørgsler fra læsere, som er interesseret i vore fagbøger, kan vi meddele, at sidste udgave af disse horunder „Radio-Praktiker-Bücherei“ og „Technikus-Bücherei“ kan fås hos vor danske repræsentant, som er firmaet

Intrapress, Vesterbrogade 19, København V

Vi beder alle interesserede henvende sig til ovenstående adresse, hvorfra man ogsaa kan få fremsendt specialbrochyrer.



Fremdsprachliche Franzis-Bücher

Die im Franzis-Verlag erschienenen radio- und fernsehtechnischen Fachbücher sind zwar ausdrücklich auf die im Bundesgebiet vorhandenen technischen Verhältnisse zugeschnitten, die mit denen in anderen europäischen Ländern nur zum Teil übereinstimmen, da nur der Einfluß der zuweilen etwas andersartigen - amerikanischen - Technik ein größerer ist als bei uns. Trotzdem finden die Franzis-Bücher jenseits der Grenzen ein großes und ständig zunehmendes Interesse, wie der umfangreiche Verkauf der deutschen Franzis-Bücher deutlich beweist. Daß sie in der Schweiz und in Österreich einen guten Markt finden, ist verständlich, denn in diesen Ländern wird deutsch gesprochen; aber auch in Holland und Belgien sowie in den nordischen Staaten studieren die Radio- und Fernsehtechniker die deutschen Franzis-Fachbücher.

In zahlreichen europäischen Ländern haben sich die örtlichen Fachkreise in den letzten Jahren dafür eingesetzt, die wichtigsten Franzis-Fachbücher in der geltenden Landessprache herauszugeben. Um solche fremdsprachlichen Ausgaben hat man sich vor allem dort bemüht, wo die Kenntnis der deutschen Sprache nur wenig verbreitet ist, wie z. B. Italien, wo deutschsprachige Fachbücher nur einen engen Markt finden. Hier war es in erster Linie die Radio-Praktiker-Bücherei, deren Bände in Übersetzungen herausgekommen sind. So hat der unter Leitung von Direktor C. Borgogno stehende Verlag der Zeitschrift „Radio e Televisione“ in Mailand die „Biblioteca di Radiotecnica Pratica“ als Lizenzausgabe der „Radio-Praktiker-Bücherei“ herausgegeben, in der bisher die RPB-Bände „Magnetbandspieler-Praxis“, „Röhrenvoltmeter“ und „Methodische Fehlersuche in Rundfunkempfängern“ erschienen sind; weitere werden folgen. - Ein bekannter Bolognaer Schulbuchverlag wird in Kürze eine italienische Ausgabe der „Formelsammlung für den Radio-Praktiker“ herausbringen.

In besonders großem Umfang erscheinen die Franzis-Fachbücher in Dänemark, und zwar ist es hier der unter Leitung von Frau Tobin stehende Joar-Verlag, der die Franzis-Bücher herausgibt. Der Anfang wurde vor ca. einem Jahr mit dem Knobloch'schen „Tonband-Amateur“ gemacht; dieses Buch erzielte auch in Dänemark einen großen Erfolg. Als weitere Franzis-Ausgaben in dänischer Sprache erscheinen mehrere Bände der „Radio-Praktiker-Bücherei“, von denen als erstes „Die elektrischen Grundlagen der Radiotechnik“ gedruckt vorliegt; der „Lehrgang Radiotechnik“, die Antennenbücher (zu einem größeren Band zusammengefaßt), die „Kleine Fernsehempfangs-Praxis“ werden folgen. Die dänischen Ausgaben werden von Ingenieur K. Galle, einem hervorragenden Fachmann und langjährigen Mitarbeiter der Toronto-Radio-Werke, bearbeitet und übersetzt; so ist Gewähr gegeben, daß sie in technisch einwandfreier Form erscheinen. - In Finnland finden die Franzis-Bücher in einem der größten Verlage des Landes, nämlich bei Tammi, eine Heimstatt; auch hier wird es wahrscheinlich das Grundlagenbuch von Leucht sein, das als erstes auf den Markt kommt.

Im Westen, in Holland, ist es die Firma De Muiderkring, bei der Franzis-Bücher in holländischer Sprache erscheinen; als erstes liegt die „Kleine Fernsehempfangs-Praxis“ von Marcus vor, die im Holländischen „Televisionstechniek in Theorie en praktijk“ heißt und von A. J. Dirksen und Ir C. J. Dullemond auf die etwas vom deutschen Standard abweichenden holländischen Verhältnisse zugeschnitten wurde.

Unser Bild zeigt die bisher vorliegenden ausländischen Franzis-Ausgaben - ein Anfang, der aber recht bemerkenswert ist und der uns zeigt, welche Wertschätzung unsere Arbeit in den europäischen Ländern genießt, ein Beitrag zum gemeinsamen Markt, der ohne Zweifel in eine gemeinsame Technik einmünden wird.

Die FUNKSCHAU in HANNOVER

Der Franzis-Verlag hat seinen Stand als Treffpunkt seiner Leser und Freunde in der neuen Halle 11 in zentraler Lage an einer der großen Mittelstufen eingerichtet. Sie finden hier die FUNKSCHAU und die ELEKTRONIK sowie die gesamte Fachbuch-, Radio-Praktiker- und Technikus-Produktion in vielen neuen Auflagen und Ausgaben. Wir zeigen Ihnen gern unsere Neuerscheinungen: Band 1 des Hilfsbuch für Hochfrequenztechnik, das Telefunken-Fachbuch Die Fernseh-Bildröhre, die Kreis- und Leitungsdiagramme und vieles andere. Bitte notieren Sie:

FRANZIS-VERLAG · HALLE 11 · STAND 46 · TELEFON 3810

FUNKSCHAU 1959 / Heft 9



FERNSEHANTENNEN

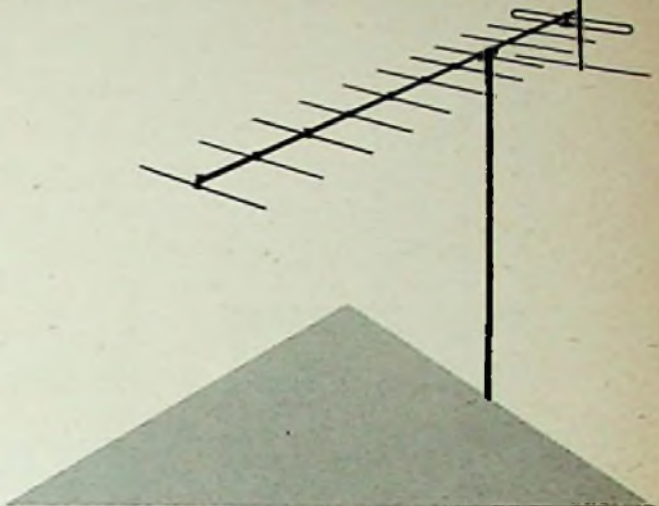

Sturmsichere Antennen

für Oberdach-Montage, bewährt in Güte und Leistung. Das fein abgestufte Typenprogramm verbürgt eine wirtschaftliche Lösung für jede Empfangslage. In Verbindung mit neuen Antennenweichen eröffnen sich neue Möglichkeiten für Mehrprogrammempfang.

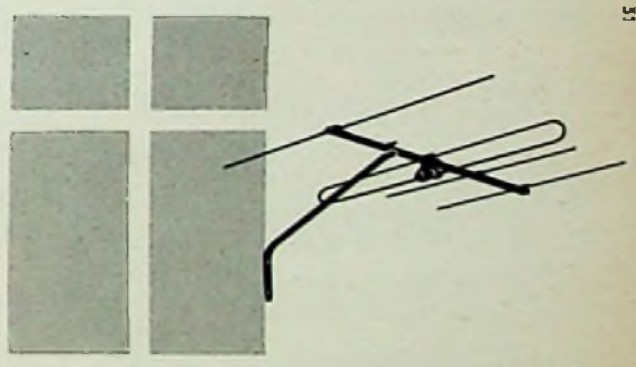

Neue Leichtbau-Antennen

Bei Montage am Fenster oder unter Dach, wo die mechanische Beanspruchung geringer ist, empfehlen wir die neue preiswerte Leichtbau-Ausführung mit gleich guten elektrischen Eigenschaften.

Verlangen Sie ausführliche Druckschriften bei unseren Geschäftsstellen.

Industriemesse Hannover
Siemens-Stand in Halle 13

SIEMENS & HALSKE AKTIENGESELLSCHAFT
WERNERWERK FÜR WEITVERKEHRS- UND KABELTECHNIK

Erste Meldungen von den Ständen:

Taschen- und Reisesuper

Der mit Transistoren bestückte Taschensuper führt sich immer mehr als „Drittgerät“ ein. Den Anklang, den diese Empfängerklasse findet, erkennt man daraus, daß auch Firmen, die bisher ausschließlich Heimgeräte bauten, diese Modelle in ihr Programm aufnehmen.

So meldet die AEG den Taschensuper Corina. Er kann wahlweise mit vier Hörzellen 1,5 V nach internationaler Norm oder entsprechenden gasdichten Doac-Zellen Typ 451 D betrieben werden. Der Stromverbrauch beträgt maximal 22 mA. Ein Trockenbatteriesatz hält 140 Stunden vor, damit ergibt sich ein Betriebsstundenpreis von 1,4 Pf/Stunde. Die Fünfkreis-Superhetschaltung besteht aus: selbststufender additiver Mischstufe, zwei Zf-Stufen, Nf-Vorstufe, Nf-Treiberstufe und einem Endtransistor OC 604 spez. Dem permanent-dynamischen Lautsprecher mit 20 mm Durchmesser werden 50 mW Leistung von der Endstufe zugeführt.

Siemens meldet den Taschensuper Typ T 1 mit sechs Kreisen und sechs Transistoren. Die Gegentakt-Endstufe mit zwei Siemens-Transistoren TF 65 hat 90 mW Nennleistung. Der Lautsprecherdurchmesser beträgt 57 mm. Zur Stromversorgung dient eine Partrix-Batterie Nr. 438 oder eine Eveready Nr. 216. Mit den Abmessungen 8,2 x 12,3 x 4 cm zählt das Gerät nicht gerade zu den allerkleinsten, es ist jedoch sehr solide durchkonstruiert. Der Taschensuper wird in drei verschiedenen Farbkombinationen hergestellt: elfenbein-



Bild 1. Südfunk-UKW-Koffer K 886 – einer der ersten serienmäßigen Reiseempfänger mit UKW-Transistoren

Mitte: Bild 2. Geöffnete Rückseite des Grundig-Music-Transistor-Boy 59. Die nach oben geklappte Rückwand zeigt den Batteriebehälter aus Kunststoff mit der Verbindungsleitung zum Chassis



blaugrau, elfenbein-sandfarben und elfenbein-tomatenrot. Außerdem ist gegen Mehrpreis eine Ledertasche zum Umhängen des Gerätes erhältlich. Die 1:2 übersetzte Skalenscholbe ist erfreulich griffig ausgebildet (Bild 5).

Von den etwas größeren Modellen sei hier auf den bereits vor einiger Zeit herausgekommenen Grundig-Music-Transistor-Boy 59 eingegangen. Das 20 x 13 x 7,5 cm große, mit echtem Schweinsleder bezogene Gehäuse enthält einen mit sechs Transistoren und zwei Germaniumdioden bestückten Siebenkreislösungsgerät mit gedruckter Schaltung für MW- und LW-Empfang. Zur Stromversorgung dienen sechs hintereinander geschaltete Transistorzellen zu je 1,5 V, die in einem Kunststoffgehäuse auf der Innenseite der Rückwand untergebracht sind (Bild 2).

Um die bei einem Transistor-Taschensuper etwas kritische automatische Verstärkungsregelung wirksamer zu machen, wurde bei diesem Gerät eine zweite Diode vorgesehen. Die Schwundregelung arbeitet damit nach Bild 3 folgendermaßen: Am Ausgang des zweistufigen Zf-Verstärkers liegt die Signaldiode D 2. Sie liefert gleichzeitig die Regelspannung, mit der über die Widerstände R 17 und R 6 das Basispotential der ersten Zf-Stufe beeinflusst wird. Der Ruhestrom dieser Stufe wird durch den 500-k Ω -Regler R 7 eingestellt. Bei großem Nf-Signal verstimmt diese Regelung das Zf-Filter, weil sich die Eingangskapazität des Transistors beim Verschieben des Arbeitspunktes stark ändert. Um dem entgegenzuwirken ist eine weitere Diode D 1 vorgesehen. Sie liegt als spannungsabhängiger Widerstand zwischen dem Schmelz des ersten Zf-Kreises und dem Kollektorpotential des ersten Zf-Transistors. Bei starkem Nf-Signal wird der Spannungsabfall am Kollektorwiderstand R 11 des geregelten Transistors kleiner. Das Spannungspotential an der Diode wird



Bild 3. Zf-Teil des Music-Transistor-Boy 59

BEYER

Elektrotechnische Fabrik · Heilbronn/N

DYNAMISCHE

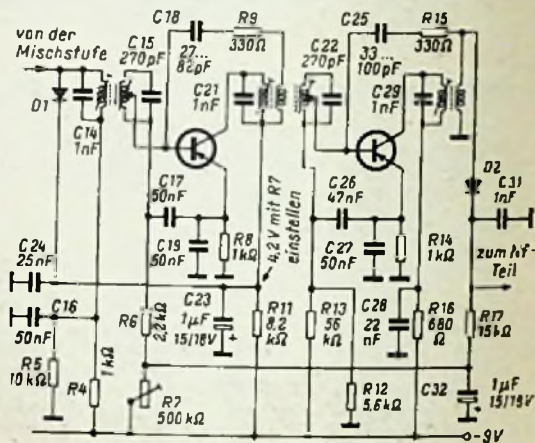
MIKROFONE
MESSTELEFONE
STIELHORER
KLEINHORER
DRUCKKAMMER-
LAUTSPRECHER
KLEIN-
TRANSFORMATOREN



Dynamisches Tauchspulenmikrofon M 26 c

Richtcharakteristik kugelförmig
Frequenzbereich 50 bis 16000 Hz
Empfindlichkeit 0,25 mV/ μ bar — 200 Ω

Industriemesse Hannover Halle 11 Stand 65

damit verändert, und es kommt ein Durchlaßstrom zustande, der den ZI-Kreis bedämpft. Durch diese Anordnung wird also beim Empfang starker Sender die Bandbreite vergrößert, so daß sich die beim Regeln eintretende Verstärkung nicht störend auswirken kann. Der ZI-Verstärker ist mit zwei Transistoren OC 45 bestückt.

In der Klasse der UKW-Reisesuper kommt Telefunken mit dem „Bajazzo-Transistor“ neu heraus (Bild 4). Das Gerät ist einschließlich des UKW-Teiles vollständig mit Transistoren bestückt. Wir hoffen, auf die interessante Schaltungstechnik demnächst noch ausführlich eingehen zu können.

Vom Südfunkwerk, Dr.-Ing. Robert Ott, ist bereits seit einigen Monaten der UKW-Transistor-Reiseempfänger Modell K 966 im Handel. Er ist für MW und UKW ausgelegt und arbeitet im Eingang- und ZI-Teil mit den HF-Transistoren $2 \times$ OC 615 und $3 \times$ OC 814. Der NF-Teil ist mit $2 \times$ OC 604 und $2 \times$ OC 604 spez. bestückt. Die hübsche Handtaschenform des Gehäuses zeigt Bild 1. Neben der Ferritantenne für den MW-Empfang ist eine Teleskopantenne für den UKW-Bereich vorgesehen. Vier Monozellen ermöglichen 300 Empfangsstunden. Mit einem Preis von rund 300 DM entsteht hier eine recht beachtliche Konkurrenz zum bisherigen UKW-Reisesuper mit Batterieröhren.



Bild 4. Telefunken-Bajazzo-Transistor

nung AD und ist für einen Dauergleichstrom von 300 mA oder eine Impulsbelastung von 20 A (50 μ sec) ausgelegt. Durch eine von außen angelegte Spannung (Schaltspannung) wird die Diode vom hochohmigen Zustand mit einem Sperrwiderstand von einigen Megohm in den niederohmigen Zustand unter 1 Ω gesteuert. Die Umschaltzeiten liegen in der Größenordnung von 0,1 μ sec, die Schaltspannungen je nach Typ zwischen 30 V und 200 V.

Ebenfalls für elektronische Geräte sind die Siliziumdioden der Firma Eborle & Co Elektro GmbH, Nürnberg, bestimmt. Die Silizium-Flächendioden zeigen gute Sperrreigenschaften bei kleiner Sperrträgheit. Sie sind vorwiegend für elektronische Ziffernrechenmaschinen bestimmt. Für die Verwendung in

Dioden und Transistoren

Schaltdioden sind wichtige Bauelemente, die z. B. anstelle von Relais, Thyristoren, Gasdioden und Schottky-Transistoren für Impulsgeneratoren, Impulsverstärker, Oszillatoren, Steuerung von Magnetspeichern und in der Telefonvermittlungstechnik verwendet werden. Eine neue hochbelastbare Vier-schicht-Diode der Beckman Instruments GmbH trägt die Serienbezeichnung

Erste Meldungen von den Ständen

Taschenempfänger Reisesuper Dioden Transistoren



Analogrechnern steht ein neues Bauelement mit logarithmischer Kennlinie (über mehrere Dekaden) zur Verfügung. Diese Art von Dioden läßt sich z. B. auch mit Vorteil für logarithmisch anzeigende Meßinstrumente und dergleichen verwenden. Das Programm der Silizium-Zenerdioden der Firma Eborle & Co wurde durch eine Typenreihe mit 1 W Verlustleistung bei Zenerspannungen von 5...36 V erweitert. Diese Dioden haben axiale Anschlußdrähte und benötigen kein Kühlblech, so daß sie freitragend in die Schaltung eingelötet werden können.



Telefunken meldet eine neue Goldbrad-Diode Typ OA 182 in Subminiaturausführung. Diese Dioden können außerdem zu einer Brücke zusammengeschaltet in der Ausführung OA 182 b geliefert werden.

Gleichfalls für die Verwendung in elektronischen Rechnern und Steuerungs- und Regelanlagen bringt die Firma Valvo eine Reihe neuer Transistoren heraus. Dies sind die HF-pnp-Schaltertransistoren OC 46 und OC 47 mit Grenzfrequenzen von 3,3 bzw. 5 MHz, ferner die HF-npn-Schaltertransistoren OC 139, OC 140 und OC 141 mit 3,8, 5 bzw. 10 MHz Grenzfrequenz. Für die Verwendung in Magnetspeichern ist der Schaltertransistor OC 80 bestimmt. Seine Grenzfrequenz beträgt

Bild 5. Siemens-Transistor-Taschen-super T 1



mit interessanten Koffer-Neuheiten



Golf T 200



Sandgrau - Elfenbein - Resedagrün

In diesen drei Farben präsentiert sich der GOLF T 200 - ein leistungsstarker 7-Kreis-Volltransistor-Reisesuper f. Batteriebetrieb. Keine Röhrenheizung - Keine Anodenbatterie - Betriebskosten nicht spürbar - Nur 4 1,5V-Taschenlampenbatterien erforderlich - Hervorragender Klang mit der Lautstärke eines Heimgerätes. Preis o. B. DM 185.-



Viele Kunden -
viele Wünsche!

Für jeden etwas bietet die Phonokoffer-Serie MIRASTAR. ELAC-Plattenspieler und -Plattenwechsler, bekannt durch ihre hervorragende Tonwiedergabe, gewinnen Ihnen immer wieder neue, zufriedene Kunden



Die Publikumsfavoriten:

MIRASTAR S 12
Spielerkoffer DM 99.50
Stereo-Ausf.* DM 114.50



MIRASTAR W 9
Wechslerkoffer DM 174.00
Stereo-Ausf.* DM 190.00

*Stereo-Ausführung mit dem universellen Abtast-System ELAC KST 100 für alle Schallplatten.

Über unser ganzes Programm informiert Sie der farbige Sammelprospekt Nr. 735.

ELAC ELECTROACUSTIC GMBH KIEL

1,5 MHz, er darf periodisch mit einem maximalen Kollektorspitzenstrom von 0,8 A belastet werden. Sämtliche Schaltertransistoren sind auf definiertes Umschaltverhalten geprüft.

Von den neuen Valvo-Leistungstransistoren sind die Typen OC 20, OC 27, OC 28 und OC 29 zu erwähnen. OC 26 und OC 27 sind für NF-Endstufen von Rundfunkempfängern und Verstärkern vorgesehen. Der Transistor OC 28 ist für Gleichspannungswandler und der Typ OC 29 für industrielle Anwendungen entwickelt worden. Der maximale periodische Kollektorspitzenstrom der beiden letztgenannten Transistorarten kann bis zu 8 A betragen.

Stereo-Verstärker

Von den zahlreichen Stereo-Musikschränken sei auf das sogenannte Großraumchassis für die Grundig-Stereo-Schränke hingewiesen. Um beste Wiedergabe zu erzielen, arbeitet es mit zwei Gegenakt-Endstufen. Die beiden Stereokanäle sind vollständig gleich aufgebaut und enthalten sowohl für die Lautstärkeinstellung als auch für die Bass- und Höhenverzerrung gekoppelte (Tandem-)Potentiometer in beiden Kanälen. Jeder Kanal besitzt einen zweistufigen Vorverstärker mit den beiden Triodensystemen einer Röhre ECC 83. Darauf folgt die Phasenumkehrstufe, ebenfalls ein ECC 83-System, das die beiden Gegenakt-Endröhren EL 95 aussteuert. Jede dieser Gegenakt-Endstufen liefert 7 W Sprechleistung. Sämtliche Röhren des NF-Teiles und des eigentlichen Rundfunkempfangsteiles sind auf dem erwähnten Großraumchassis so untergebracht, daß sich eine übersichtliche, sinnngemäße Leitungsführung und gute Wärmeabstrahlung ergeben.



Bild 6. Dynacord-Stereo-Verstärker Typ ST 6

Der sehr handliche Stereo-Verstärker Typ ST 6 von Dynacord (Bild 6) ist ein vollständiger Zweikanalverstärker, der durch Zusammenschalten der beiden Kanäle auch für einkanalige Wiedergabe geeignet ist. Der Lautsprecherumschalter besitzt drei Stellungen. In der Mittelstellung sind die Lautsprecher für normale Stereo-Wiedergabe geschaltet. In einer weiteren Stellung sind die rechte und linke Seite vertauscht, während in der dritten Stellung die Phasenlage eines Lautsprechers umgepolt wird, so daß sich bei einkanaliger Wiedergabe ein pseudo-stereofoner Effekt ergibt. Das Gerät ist mit drei Röhren ECC 83 und zwei Endröhren EL 84 bestückt. Die Ausgangsleistung bei Stereo-Wiedergabe wird mit $2 \times 5,5$ W angegeben.

Durch große Breitbandigkeit zeichnet sich der Hi-Fi-Schallplatten-Spezialverstärker für 17 W Ausgangsleistung der Firma Dynacord aus. Der Frequenzbereich wird mit 20 Hz...30 kHz angegeben. Die Gesamtverstärkung beträgt 108 dB. Der Schneidkennlinien-Entzerrer ist fünfstufig.

Werkzeuge und Maschinen

Für den Funkamateurler und Praktiker, der nur gelegentlich Verdrahtungsarbeiten auszuführen hat bringt die Firma Inco-F. W. Böhmer einen neuen Elektro-LötKolben heraus. Dieser Typ Inco-Lötbus mit 50 W Leistung ist speziell für Arbeiten an Radio- und Fernsehempfängern, Fernsteuergeräten, Modellbahnen usw. bestimmt. Der Kolben ist äußerst schlank, leicht und handlich (Bild 7). Heizkörper und Lötspitze sind leicht auszuwechseln. Bei einer Anheizzeit von etwa $2\frac{1}{2}$ Minuten, hohem Wirkungsgrad und langer Lebensdauer erfüllt der Kolben alle Ansprüche, dabei ist der Preis mit 9.45 DM ungewöhnlich niedrig.

Die Firma Damm, Remscheid-Hasten, stellt wieder ihre sehr reichhaltige Auswahl an Werkzeugen für die Service-Werkstatt aus. Alle Werkzeuge sind hochglanz verchromt, die Griffe bestehen aus schlagfestem transparentem Kunststoff, sie sind für 10 kV isoliert.

Von den zahlreichen Elektrowerkzeugen der AEG dürfte der AEG-Holmwerkzeug für den Praktiker von besonderem Interesse sein. Die Grundausrüstung dieser Kombination besteht aus einem schutzisolierten Handbohrer, einem stabilen gußeisernen Aufspannbock (Bild 8) und 15 Zubehörteilen. In weiteren fünf Zubehörfächern werden Einrichtungen zum Dreheln, Sägen, Bohren und Schleifen geliefert.



Bild 7. Der preiswerte LötKolben-Inco-Lötbus mit 50 W Leistung für 9.45 DM



Bild 8. Der AEG-Holmwerkzeug mit Aufspannbock bei Verwendung als Schleifwerkzeug

Aus dem FUNKSCHAU-Lexikon

JANET

Mit JANET (von Janus, dem römischen Gott mit zwei gleichzeitig in zwei Richtungen blickenden Gesichtern) wird eine Methode der ionosphärischen Streustrahlübertragung ultrakurzer Wellen bezeichnet, die sich nicht der Inhomogenität der Ionosphäre bedient, sondern als Reflektor günstig zur Übertragungsrichtung liegende, kurzfristig bestehende Ionenspuren benutzt, die durch den Einfall kosmischer Partikel (Meteorite, Meteore) entstehen. Deren Lebensdauer liegt im Durchschnitt bei 0,1 Sekunden, sie entstehen aber sehr oft, denn die Erde wird täglich von etwa 10^{16} Teilchen verschiedener Größe getroffen. Jedes von ihnen hinterläßt eine viele Kilometer lange Ionisationsspur von anfangs nur wenigen Zentimetern Durchmesser, die sich sofort nach dem Entstehen seitlich ausbreitet und eine Elektronendichte von 10^{16} ... $10^{17}/m$ aufweist. Die Häufigkeit dieser den Funkstrahl reflektierenden Spuren ist groß, ihr Auftreten zeitlich aber so unterschiedlich, daß mit Speicheranordnungen sowohl auf der Sende- als auch auf der Empfangsseite gearbeitet werden muß, denn entsprechend dem Zustand der Ionosphäre muß die Nachricht in kürzesten Zeitspannen, während denen die Übertragung möglich ist, mit höchster Geschwindigkeit gesendet und aufgenommen werden. Hierzu sind besondere Regelkreise nötig, die den Zustand der Ionosphäre ergründen und mit Signalen den Sender zur Abgabe der Nachricht auffordern.

In der Praxis sind Fernschreibverbindungen über 1500 km aufgebaut worden; sie können im Gegensatz zu ionosphärischen Streustrahlstrecken mit geringen Leistungen (~ 500 W) und kleinen Antennen (S-Element-Yagi) betrieben werden. Die Weiterentwicklung dieses Verfahrens in Richtung Sprachübertragung, Ausweitung der Bandbreite und Erhöhung der Betriebsfrequenz über 100 MHz hinaus ist in den USA und Kanada im Gange; man hofft auf eine Reichweite von 2400 km zu kommen.

VAMISTOR

Die große Familie der Bauelemente, Halbleiter und Röhren mit „...or“ ist um den Vamistor erweitert worden. Diese Bezeichnung steht für die neuartigen Präzisionswiderstände der amerikanischen Firma Weston; sie vereinigen die Vorzüge der Kohleschicht- mit denen der drahtgewickelten Widerstände und vermeiden zugleich die meisten ihrer Nachteile.

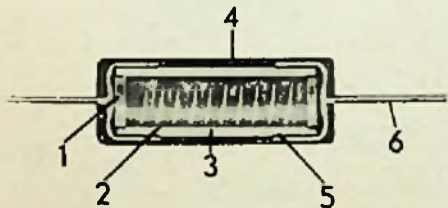

Querschnitt durch den Vamistor, dessen Körper 22 mm lang ist bei 8 mm Durchmesser

- 1 = Innere Endversilberung des Keramikröhrchens,
- 2 = Widerstands-Metallschicht mit eingeschnittenen Wendeln,
- 3 = Keramikröhrchen,
- 4 = Hülle aus Epoxyharz,
- 5 = Metallkappe,
- 6 = Zuleitung

Ein Vamistor besteht entsprechend dem Bild aus einem Keramikröhrchen, dessen Innenseite eine Widerstands-Metallschicht aus einer hochgradig verfeinerten und genau kontrollierten Nickel-Chromlegierung trägt. Nach dem Aufbringen dieser Schicht wird die Widerstandslegierung durch den Feuerungsprozeß in die Wandung des Röhrchens hineindiffundiert, anschließend werden die dem Widerstandswert entsprechenden Wendel eingeschnitten. Die Hülle aus Epoxyharz isoliert den Widerstand (Prüfung mit 900 V_{eff} während einer Minute).

Lieferbar sind Vamistoren mit 250 Ω ...1 M Ω ; die wichtigsten Daten und Toleranzen sind: Genauigkeit $\frac{1}{2}$ oder 1 %, Widerstandsänderung max. $\frac{1}{2}$ % während 1000 Betriebsstunden bei einer Umgebungstemperatur von -10 nach Type - 70°, 85° oder 125° C; Temperaturkoeffizient $\pm 50 \cdot 10^{-4}/^{\circ}C$. Die weiteren Eigenschaften, etwa Seewasserfestigkeit, Temperaturgang, Widerstandsänderungen bei Tieftemperaturen usw. entsprechen den amerikanischen MIL-Vorschriften (speziell MIL-R-19074 A).



Wie immer

zeigen wir Ihnen auch in diesem Jahre auf der Messe in Hannover interessante Neuheiten auf dem Gebiete der

MIKROPHONE VERSTÄRKER MESSGERÄTE KLEINBAUTEILE

Schauen Sie sich die neuen Geräte recht eingehend an. Es lohnt sich, denn es handelt sich in allen Fällen um Dinge mit „Pfiß“.

Für die Industrie

halten wir eine Reihe von neuem Zubehör für Diktier- und Tonband-Geräte bereit. Beachten Sie außerdem unsere Übertrager für Transistor-Radios.

Wir erwarten auch Sie auf unserem Stand Nr. 30 in Halle 11.

SENNHEISER
electronic

BISSENDORF/HANNOVER

TELEFUNKEN-Röhren und Halbleiter für Rundfunk- und Fernsehempfänger sind zuverlässig und von hoher Präzision. Sie vereinen in sich alle technischen Vorzüge, die TELEFUNKEN in einer mehr als 50-jährigen, steten Fortentwicklung erarbeitet hat.



TELEFUNKEN

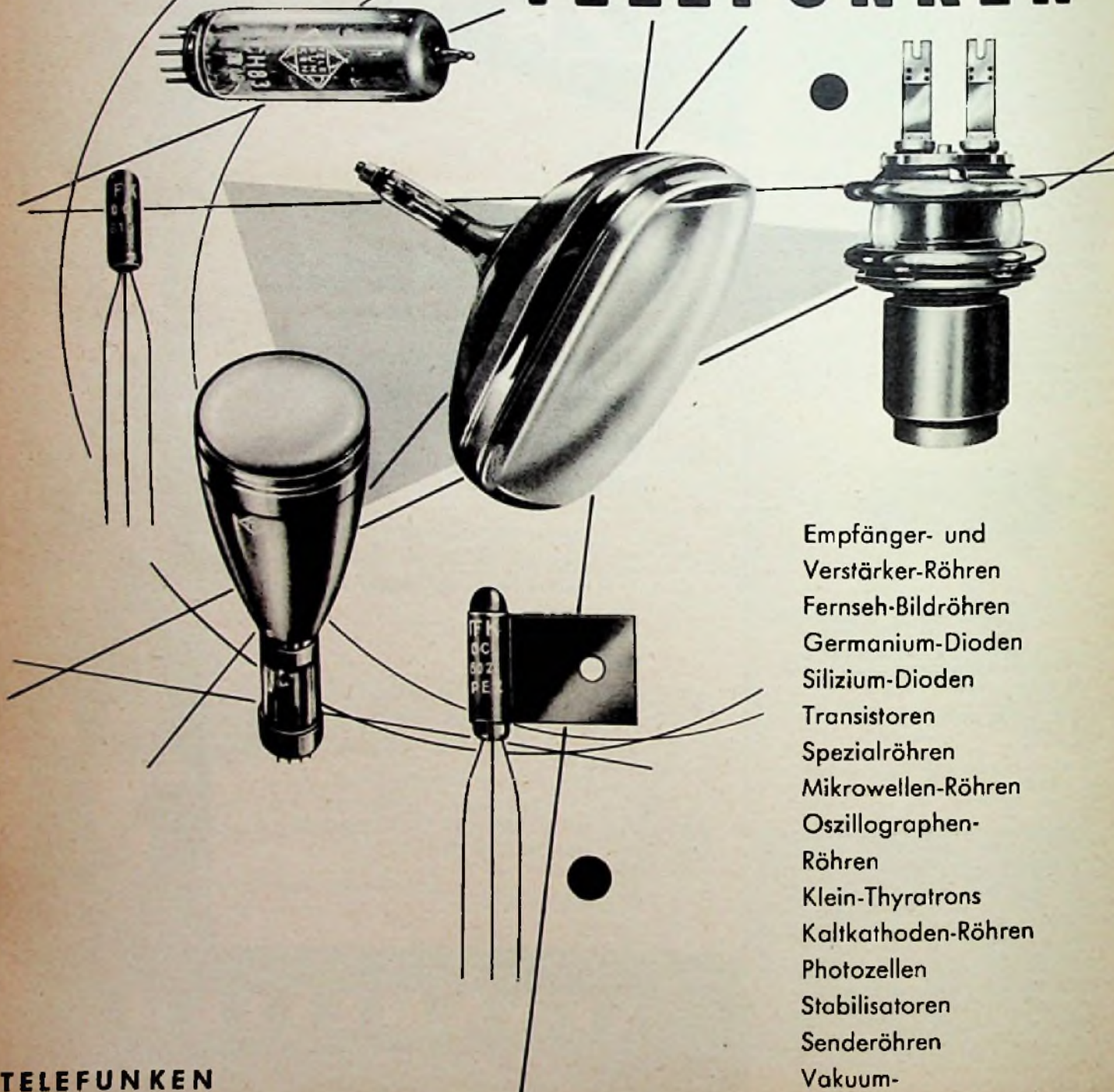

- Empfänger- und Verstärker-Röhren
- Fernseh-Bildröhren
- Germanium-Dioden
- Silizium-Dioden
- Transistoren
- Spezialröhren
- Mikrowellen-Röhren
- Oszillographen-Röhren
- Klein-Thyratrons
- Kaltkathoden-Röhren
- Photozellen
- Stabilisatoren
- Senderröhren
- Vakuum-Kondensatoren

TELEFUNKEN
RÖHREN-VERTRIEB

Bitte besuchen Sie uns auf der Deutschen Industrie-Messe Hannover: Halle 11, Obergeschoß, Stand 1404/1505

WALDFUNKSCHAU 1955

MIT FERNSEH-TECHNIK UND SCHALLPLATTE UND TONBAND
FACHZEITSCHRIFT FÜR FUNKTECHNIKER

DIPL.-ING. KURT HERTENSTEIN

Vorsitzender der Fachabteilung Rundfunk und Fernsehen im ZVEI



Berechtigter Optimismus

Abseits des täglichen Ärgers, der die Rundfunk- und Fernsehgerätebranche gerade zum Jahresbeginn aus wirtschaftlich/organisatorischen Gründen ausreichend heimsuchte, sollten wir uns darüber klar sein, daß unser Wirtschaftszweig zu den besonders bevorzugten gehört. Die Deutsche Industrie-Messe 1959 in Hannover wird wieder das große Schaufenster sein und uns willkommene Gelegenheiten geben, das Schönste und Neueste, das Beste und Interessanteste vorzustellen. Und es wird wieder vieles von allem geben. Diese unsere Branche lebt kräftig und impulsiv wie nur wenige andere. Kaum war der Rundfunk nach der Währungsreform zu Atem gekommen, so fiel uns das Geschenk der Ultrakurzwelle in den Schoß, die unseren Industriezweig auch exportmäßig erheblich voranbrachte. Als UKW in ruhigere Bahnen einlenkte, klopfte das Fernsehen an die Tür, und noch ehe dieses halbwegs auf dem Höhepunkt ist, meldet sich die Stereophonie – zuerst niederfrequenzseitig, in einiger Zeit aber auch wohl auf dem Hf-Sektor.

Die Stereophonie darf wohl nicht ganz mit der umwälzenden Neuerung des UKW-Rundfunks verglichen werden. Der technische Sprung ist geringer, und so müssen wir mit einer langen Periode der Einführung rechnen. Sie wird ein rascheres Tempo annehmen, sobald man klar sieht, welche Methode für die Stereophonie über Rundfunksender allgemein akzeptiert wird. Im April sprachen die Experten aus allen Ländern der Welt auf der CCIR-Vollversammlung in Los Angeles über dieses Thema. Wir erwarten für Mitte 1960 die Einigung über eine „Weltnorm für Hf-Stereophonie“, und dann mag 1961 – es ist ein Funkausstellungsjahr! – die ersten Stereo-Rundfunkgeräte bringen.

Unsere Zukunftserwartungen auf dem Fernsehgebiet haben mit ähnlich langen Zeiträumen zu rechnen. Zur Stunde interessiert uns die Einführung der 110°-Bildröhre und das verstärkte Durchdringen der Empfängerschaltungen mit automatischen Regel- und Ausgleichvorgängen aller Art. Zugleich sind wir froh über die Lieferung der ersten UHF-Tuner, denn die Rundfunkanstalten haben bereits mehrere Lückenfüllsender im UHF-Band errichtet. Weitere werden folgen, so daß die Empfängerindustrie – aber auch die Antennenhersteller – gerüstet sein müssen. Noch in diesem Jahr werden die neuen Fernsehempfänger als reine Band-I/III-Empfänger und als kombinierte Geräte für Band I/III und UHF hergestellt; jedermann hat die freie Wahl entsprechend seinen örtlichen und bezirklichen Empfangsverhältnissen. In Vorbereitung und wohl auch schon in Mustern verfügbar sind Konverter für das nachträgliche Anpassen von Fernsehempfängern an Band IV/V.

Man darf annehmen, daß im Herbst und Winter das Zweite Fernsehprogramm ins Gespräch kommt. Sowohl die Rundfunkanstalten als auch die Deutsche Bundespost bereiten den Bau der entsprechenden Senderketten vor. Wir glauben, daß in der zweiten Hälfte des kommenden Jahres die ersten Hochleistungs-Fernsehsender mit dem Zweiten Programm ihre Tätigkeit in einigen Bevölkerungszentren der Bundesrepublik aufnehmen werden.

Die Publizität des Zweiten Programmes wird dem Fernsehen allgemein gut bekommen. Eine Analyse der Teilnehmerentwicklung läßt erkennen, daß es gelingen kann, den dreimillionsten Fernsehteilnehmer gerade während der Deutschen Rundfunk-, Fernseh- und Phonoausstellung 1959 in Frankfurt a. M. zu gewinnen. Bis Jahresende sollten dann 3,7 Millionen Fernsehteilnehmer nicht außerhalb der Möglichkeit liegen. Dabei wird ein vielleicht nicht sehr stürmisches Fernsehgerätegeschäft des Sommers durch den allgemein erwarteten steilen Anstieg im Herbst und Winter mehr als ausgeglichen werden. Die Industrie rechnet im laufenden Jahr mit einer Produktion von 1,8 Millionen Fernsehgeräten, wovon etwa 300 000 Empfänger exportiert werden dürften.

Noch auf einem anderen Gebiet eröffnen sich hoffnungsvolle Ausblicke. Der Hochfrequenz-Transistor wird jetzt nicht nur fabrikatorisch voll beherrscht – er rückt vor allem auch preismäßig langsam in eine Zone, die seine Anwendung auf breiter Basis nicht nur im tragbaren Rundfunkempfänger, sondern später wohl auch im entsprechenden Fernsehgerät als sehr aussichtsreich erscheinen läßt.

Wir dürfen also der Zukunft mit berechtigtem Optimismus entgegensehen. Das elektronische Zeitalter hat begonnen, und wir alle werden daran teilhaben.

Aus dem Inhalt:

Seite

Das Neueste aus Radio- und Fernseh- technik: Radargeräte sichern den Luft- verkehr	186
AW 43-88 und AW 53-88 – Zwei neue Bildröhren mit 110°-Ablenkwinkel	187
Bildformat 3 : 4 contra 4 : 5	190
PY 88, eine neue Schalterdiode für die Zeilenablenkstufe im Fernsehempfänger	190
Aus der Laborarbeit:	
Die Ablenktechnik im Fernsehempfänger mit 110°-Bildröhren	191
Bildhöhen-, Bildbreiten- und Hochspan- nungs-Stabilisierung bei den neuen Blaupunkt-Fernsehgeräten	193
Automatische Scharfabbildung bei den Graetz-Luxus-Fernseh-Empfängern	194
Automatische Scharfabbildung in den Loewe-Opta-Fernsehgeräten	196
Raumlicht-Automatik und hochstabile Ablenkteile in den Union-Fernseh- empfängern	197
Mischfilter in Brückennordnung	198
Gesichtspunkte für die Entwicklung einer Breitband-Antenne	199
Ingenieur-Seiten:	
Der Zf-Kreis im Transistor-Empfänger	201
Die Berechnungspraxis für Katoden- verstärker	203
Neue Magnetköpfe:	
Grundig: Einspur- und Mehrspur- Kombiköpfe	205
Telefunken: Mehrspur- und Stereoköpfe für Studio- und Heimgeräte	207
Schallplatte und Tonband:	
STS 300, ein elektromagnetischer Ton- abtaster für Stereoschallplatten	209
Ein dynamisches Stereo-Mikrofon	210
Ein Plattenspieler für das Auto	210
Erste Meldungen von den Ständen:	
Plattenspieler und Stereotechnik	211
Diktiergeräte und Tonbandkoffer	212
Stabilisiertes Niederspannungs-Netzgerät	213
Frequenzervielfachung mit Germanium- dioden / Transistor-Zerhacker	214
UKW-Empfang als Hobby	215
Einführung der Ultraschallkomponente bei Übertragungsanlagen	215
Leistungs-transistor-Tester	216
FUNKSCHAU-Schaltungssammlung:	
Nordmarche Isabella E Stereo	217
Erste Meldungen von den Ständen:	
Kondensatoren, Widerstände, Batterien, Relais	219

Herausgegeben vom

FRANZIS-VERLAG MÜNCHEN

Verlag der G. Franz'schen Buchdruckerei G. Emil Mayer

Verlagsleitung: Erich Schwandt

Redaktion: Otto Limann, Karl Teizner

Anzeigenleiter u. stellvertretender Verlagsleiter: Paul Walde

Erscheint zweimal monatlich, und zwar am 5. und 20. eines jcd. Monats. Zu beziehen durch den Buch- u. Zeitschriftenhandel, unmitttelbar vom Verlag u. durch die Post. Monats-Bezugspreis 2.40 DM (einschl. Postzeitungsgebühr) zuzügl. 6 Pfg. Zustellgebühr. Preis des Einzelheftes 1.20 DM.

Redaktion, Vertrieb und Anzeigenverwaltung: Franzis-Verlag, München 37, Karlstr. 35. – Fernruf 55 16 25/26/27. Postscheckkonto München 37 58.

Hamburger Redaktion: Hamburg - Bramfeld, Etsenkamp 22a – Fernruf 63 79 64

Berliner Geschäftsstelle: Blü.-Friedenau, Grazer Damm 155. Fernruf 71 67 68 – Postscheckk.: Berlin-West Nr. 622 66.

Vertretung im Saargebiet: Ludwig Schubert, Nounkirchen (Saar), Stummstraße 15.

Verantwortlich für den Textteil: Ing. Otto Limann; für den Anzeigenteil: Paul Walde, München. – Anzeigenpreise nach Preisliste Nr. 9.

Verantwortlich für die Österreich-Ausgabe: Ing. Ludwig Rathelner, Wien.

Auslandsvertretungen: Belgien: De Internationale Pers. Berdierm-Antwerpen, Cogels-Osylei 40. – Niederlande: De Muiderkring, Bussum, Nijvorbeidswijk 19-21. –

Österreich: Verlag Ing. Walter Erb, Wien VI, Marlahilfer Straße 71. – Schweiz: Verlag H. Thali & Co., Hitzkirch (Luzern).

Alleiniges Nachdruckrecht, auch auszugsweise, für Holland wurde dem Radio Bulletin, Bussum, für Österreich Herrn Ingénieur Ludwig Rathelner, Wien, übertragen.

Druck: G. Franz'sche Buchdruckerei G. Emil Mayer, (13b) München 2, Karlstr. 35. Fernsprecher: 55 16 25. Die FUNKSCHAU ist der IVW angeschlossen.



DAS NEUESTE aus Radio- und Fernsichttechnik

Scattering-Verbindung Bundesrepublik—West-Berlin

Nachstehend teilen wir die wichtigsten Daten der je zur Hälfte von den Firmen Siemens & Halske und Telefunken im Auftrage der Bundespost errichteten 2-Gigahertz-Scattering-Verbindung Torfhaus/Harz—West-Berlin mit (siehe unser Umschlagbild):

Aperturdurchmesser	10 000 mm
Erreger	Trichter
Aperturwinkel	120°
Brennweite	4 800 mm
Spiegeltiefe	1 300 mm
Frequenz	2,1...2,3 GHz
Flächenwirkungsgrad	58 %
Wirkläche	45,5 m ²
Gewinn gegenüber Kugelstrahler	44 dB
Max. Fehlanpassung	s = 1,10
Charakteristik 3 dB Breite	± 0,55°
Nullstellenbreite	± 1,4°
Dämpfung des ersten Nebenzipfels	24 dB
Rückendämpfung	50 dB
Polarisation	Horizontal und Vertikal
Polarisationsdämpfung	32 dB

Radargeräte sichern den Luftverkehr

Fast fühlt man sich in die Zeit eines alten handbedienten Fernsprech-Vermittlungsamtes zurückversetzt, wenn man den Saal für Luftraumüberwachung in einem Flughafen betritt. An langen Pultreihen mit vielen Kontrolllampchen und Schaltern sitzen dort wendige junge Leute vor Mikrofon und Lautsprecher, nehmen die Positionsmeldungen der Flugzeuge auf und dirigieren die erforderlichen Sicherheitsabstände und Landemanöver. Sie haben dabei stets mehrere Maschinen gleichzeitig zu betreuen und müssen im Geist, unterstützt durch Kurznotizen auf Merkkarten, jede einzelne Maschine auf ihrer Bahn verfolgen und dann „heruntersprechen“.

Diese seit Jahren gut eingespielte Organisation wird nun neuerdings durch Radaranlagen wirksam unterstützt. So erhält der Flughafen München-Riem eine Mittelbereichs-Radaranlage (Bild 2) mit einer Reichweite von 220 km und eine Rundsicht-Radaranlage für die Nahzone mit 20 bis 50 km Radius. Diese Anlagen ermöglichen es dem Bearbeiter, nicht nur wie bisher die Positionen der anfliegenden Maschine über Funk abzuhören, sondern ihren augenblicklichen Aufenthaltsort optisch auf dem Bildschirm zu verfolgen.

Eine Festzielunterdrückung blendet dabei alle sonstigen, durch Türme, Schornsteine oder andere Erhebungen erzeugten Lichtpunkte aus. Andererseits wird mit Hilfe elek-

tronisch auf den Bildschirm eingeblendeter exakter Karten des Flughafens und der Landebahnen die Möglichkeit gegeben, die Maschine genau auf die Landebahn einzuweisen.

25mal in der Minute dreht sich die Antenne der Nahbereichs-Anlage Typ ASR-3 (Bild 1). Die Impulsleistung beträgt etwa 500 kW. Die Anlage läuft z. Z. im Probetrieb; sie wird später durch eine Präzisions-Anflug-Radaranlage (PAR) ergänzt, die nicht nur Richtung und Entfernung, sondern auch die Höhe des Flugzeuges im Nahbereich so genau mißt, daß man dem Piloten den Aufsetzpunkt exakt durchgeben kann.



Bild 1. Antennenturm und Senderaum der Telefunken-Rundumsicht-Radaranlage für die Nahzone des Flughafens München-Riem



Bild 2. 14,5 Meter breit und 7 Meter hoch ist die riesige Antenne der Mittelbereichs-Radaranlage, die z. Z. auf dem Flughafen München-Riem aufgebaut wird

Automatisierung im Kino

In einer zweistündigen Filmvorstellung hat der Vorführer eines modernen Lichtspieltheaters nur noch etwa 60 Handgriffe zu leisten. Projektoren, Dia-Automat, Tonbandgerät, Beleuchtung und Vorhänge werden durch Knopfdruck geschaltet und arbeiten dann selbsttätig. Diese 60 Schaltungen drängen sich jedoch in sekundenschnellen Arbeitsintervallen zusammen, weil die betreffenden Maschinen beinahe gleichzeitig ausbeziehungsweise eingeschaltet werden. Wenn diese Tätigkeiten von einem Automaten gesteuert werden können, ist der reibungslose Ablauf einer Filmvorführung gesichert.

Dipl.-Ing. H. Tümmel bewies mit einer Demonstrationsvorführung vor der Deutschen

Kinotechnischen Gesellschaft in Berlin die Zuverlässigkeit des Vorführautomaten Ernemat der Zeiß-Ikon-Werke, Kiel. Durch Knopfdruck gestartet, steuert dieser Automat den gesamten technischen Ablauf einer Filmvorstellung von der Einlaßmusik über Werbeposters, Vorspannfilm, Kulturfilm und Wochenschau bis zum Hauptfilm.

Der Ernemat arbeitet nach dem Prinzip der Schaltwalze mit einstellbaren Nocken, die bis zu 48 verschiedene Stromkreise schalten können und den automatischen Ablauf von Vorführungen bis zu vier Stunden gestatten. Die Umlaufzeit der Walze beträgt nur vier Minuten, da sie sich nach den nur acht bis zwölf Sekunden dauernden Arbeitsintervallen jeweils abschaltet. Das laufende Vorführgeschäft startet nach Ablauf seiner Tätigkeit durch einen Schaltimpuls die Walze zum nächsten Arbeitsintervall. Der Ernemat, der erstmalig auf der photokina 1958 gezeigt wurde, hat sich bereits in mehreren Filmtheatern der Bundesrepublik und Österreichs bewährt. Cd.

Berichtigungen

Ein UKW-Empfänger für Studioqualität

FUNKSCHAU 1958, Heft 24, Seite 565, Bild 2
In der Schaltung ist an den drei Punkten für die Stromversorgung anstelle der Ziffer 8 der Buchstabe b zu setzen.

Die Berechnung von NTC-Widerständen

FUNKSCHAU 1959, Heft 6, Seite 131
Auf Seite 132 sind folgende Änderungen vorzunehmen:

- Mitte linke Spalte, Beispiel 1:
Statt b_x muß es heißen $b = 3950$
 - Die fünfte Spalte im Beispiel muß lauten:
 $b_1 = 3000; r_1 = 0,723;$
 $b_2 = 4500; r_2 = 0,613$
 - Rechte Spalte, achte Zeile:
Statt Bild 1 muß es heißen Bild 2
 - In der Zeile oberhalb von Bild 3 muß es heißen:
 $R_v > R || R_p$ (d. h. R parallel zu R_p)
- Former sei der Name des Verfassers, Hans Runge, nachgetragen.

Produktionszahlen der Radio- und Fernsehindustrie 1959

1959	Heimempfänger		Reise- u. Autoempfänger		Kombi- u. Rundfunkempfänger		Fernsehempfänger	
	Stück	Wert (Mill. DM)	Stück	Wert (Mill. DM)	Stück	Wert (Mill. DM)	Stück	Wert (Mill. DM)
Januar	178 982	27,7	83 175	10,3	34 475	14,3	164 585	98,6
Februar (vorl. Zahlen)	176 175	26,5	101 266	12,2	29 520	12,6	159 693	94,2
Jan./Febr. 1959	355 137	54,2	184 441	22,5	63 995	26,9	324 278	191,0
[I. Quartal 1958]	[798 129 Stück = 120,9 Mill. DM]				144 983	58,2	281 932	163,2

AW 43-88 und AW 53-88

Zwei neue Bildröhren mit 110°-Ablenkwinkel

Mitteilung aus dem Telefunken-Röhrenlaboratorium

Die Gesichtspunkte, die zur Entwicklung der 110°-Bildröhren geführt haben, werden hier kurz erläutert, und es werden die wichtigsten Betriebsdaten dieser Röhren aufgeführt.

Im einzelnen sind dann die besonderen Merkmale der neuen Bildröhren behandelt. Dazu gehören die Kolben- und Systemeigenschaften und die damit zusammenhängenden Fragen der Strahlapertur, die Eigenschaften der Einzel- linse, die Fokussierung und die neue Gettertechnik. Ein weiteres Kapitel ist der Ablenkeinheit und den Zentriermagneten als wesentliches Betriebs- element der Bildröhre vorbehalten.

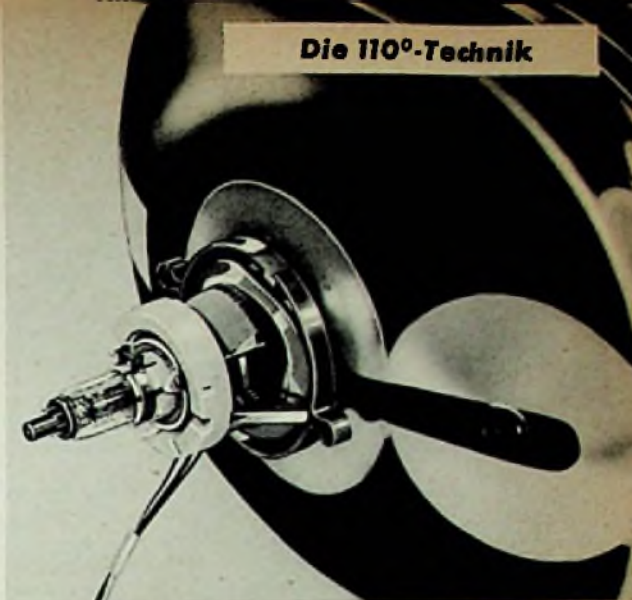

Eine 110°-Bildröhre mit aufgesetzter Ablenkeinheit Typ KE 59 (Telefunken)

1. Allgemeines

Die beiden neuen rechteckigen Bildröhren- typen in Allglasausführung (AW 43-88 mit 43 cm Schirmdiagonale und AW 53-88 mit 53 cm Schirmdiagonale) werden ohne Ionen- falle betrieben, besitzen elektrostatische Fo- kussierung und magnetische Ablenkung mit einem Ablenkwinkel von 110° in der Diago- nalen. Die Crauglasfrontplatte ist mit einer metallisierten Leuchtschicht versehen.

Diese Bildröhren wurden entwickelt, um mit dem größeren Ablenkwinkel, dem kür- zeren System und dem Preßglassockel die Gesamtbaulänge bei gleicher Schirmfläche gegenüber den bisherigen Röhren zu verkürzen und kleinere und damit auch leichtere Geräte konstruieren zu können. Bild 1 verdeutlicht diese Verkürzung. Die Röhre AW 43-88 ist etwa 80 mm und die AW 53-88 rund 110 mm kürzer gegenüber den entsprechenden 90°- röhren.

Der größere Ablenkwinkel von 110° erfor- dert zur Ablenkung eine höhere magnetische Induktion im Luftspalt der Spulen. Man er- reicht sie durch Verkleinern des Luftspalts. Deshalb wurde der Halsdurchmesser von 38 mm bei der 70°- und 90°-Bildröhre auf 29,7 mm bei der 110°-Bildröhre verringert. In den Ablenkstufen können dieselben End- röhren wie bei der 90°-Ablenktechnik ver- wendet werden, und durch schaltungstechnisch günstige Auslegung der Ablenkkreise ist die Leistungsbilanz sogar noch besser.

So gehörte zu den neuen Bildröhren die Entwicklung einer Ablenkeinheit, für die der

günstigste Kompromiß zwischen Ablenkemp- findlichkeit und Sicherheit gegen Halsab- schaltung, Schärfe, Kissenzerrung und Rasterverzerrung zu finden war. Die Be- triebsdaten der Röhren AW 43-88 und AW 53-88 sind mit Rücksicht auf Einheits-Chassis untereinander gleich; die wichtigsten elek- trischen Werte sind:

Heizspannung	$U_f = 6,3 \text{ V}$
Heizstrom	$I_f = 0,3 \text{ A}$
Anodenspannung	$U_a = 18 \text{ kV}$
Schirmglitterspannung	$U_{g2} = 400 \text{ V}$
Fokussierspannung	$U_{g1} = 0 \dots 400 \text{ V}$
	(für Allgemeinschärfe)
Sperrspannung	$U_{\mu \text{ Sperr}} = 66 \text{ V}$
	(fokussiertes Raster verschwindet)
Fluoreszenzfarbe des Schirmes: weiß	



Bild 1. Schematische Darstellung von Bildröhren für verschiedene Ablenkwinkel (53-cm-Schirm- diagonale)

2. Die besonderen Merkmale der 110°-Bild- röhre

2.1 Kolbeneigenschaften

Der gegenüber der 90°-Bildröhre verkürzte 110°-Kolben stellt erhöhte Anforderungen an die Stabilität. Auf dem Querschnitt senkrecht zur Achse lasten 2 t Druck! Aus Bild 2 ist zu erkennen, daß der Kolben aus drei Teilen zu- sammengesetzt ist:

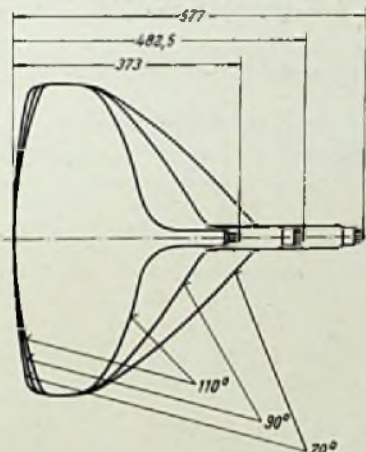
- Bildschirmwanne
- Trichter
- Parabolische Übergangszone mit angesetzt- tem Hals

Wie auch bei den 90°-Kolben üblich, müssen die Nähte A, B und C einwandfrei verschmolzen sein; die Kolben werden sorg- fältig auf Kratzer, Haarrisse und offene Luft- bläschen untersucht, bevor sie in den Fabri- kationsprozeß gelangen. Um die Stabilität zu vergrößern, ist die Wandstärke des Glases an

der Bildschirmwanne besonders dick gemacht worden und außerdem werden während des Verarbeitungsprozesses in der Glashütte durch Anblasen des heißen, oberhalb des Transformationspunktes liegenden Glases darin gewünschte Vorspannungen erzeugt. An der Innenseite entsteht dabei ein dreiachsiger Zug- und an der Außenseite ein dreiachsiger Druckspannungszustand. In Bild 3 sind diese Spannungen für eine Ebene dargestellt. Im evakuierten Zustand lastet der Außendruck auf dem Kolben. Die dadurch im Glas auf- tretenden Spannungen werden jedoch durch die Vorspannungen herabgesetzt. Da Glas be- sonders kerbempfindlich ist, sind nur etwa 10mal niedrigere Zug- als Druckspannungen erlaubt, und man darf die maximal zulässige Zugspannung von $\sigma = 100 \text{ kg/cm}^2$ nicht über- schreiten.

Vor der Auslieferung werden die Kolben von der Glashütte im Wassertank mit einem Druck von 4 atü abgedrückt und während des Fertigungsprozesses der Röhre ist der Pump- vorgang bei einer Ofentemperatur von über



Bild 2. Seitenansicht des Kolbens



Bild 3. Kolbenaekke im Schnitt; Glasvorspan- nungen im luftgefüllten Zustand

400° C ebenfalls eine harte Druckprüfung, die die Röhre zu durchstehen hat. Anschließend werden die fertigen Röhren mit Überdruck kontrolliert, den sie zerstörungsfrei über- stehen müssen.

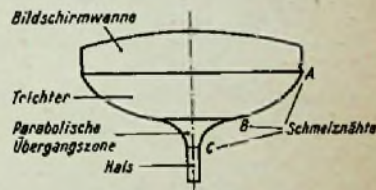
Die Dimensionierung der Röhre an der Übergangszone ist kritisch. Bei der Ablen- kung des Strahls darf dieser nicht an die Kol- benwand in der Übergangszone zwischen

TELEFUNKEN-FACHBUCH

Die Fernseh-Bildröhre

FRANZIS-VERLAG-MÜNCHEN

Neu bei FRANZIS

Auf der Industrie- messe Hannover zeigen wir das erste Telefunken- Fachbuch

DIE FERNSEH-BILDROHRE

82 Seiten mit 72 Bildern und einer mehrfarb. Tafel DM 4,50

Die 110°-Technik lenkt das Interesse des Fernseh- Praktikers erneut auf die Bildröhre. Die zusam- menfassende Darstellung dieses Themas, besonders reich bebildert, erscheint deshalb zu einem güns- tigen Zeitpunkt. - Bezug durch alle Buchhandlungen und Buchverkaufsstellen und vom

FRANZIS-VERLAG · MÜNCHEN 37



Bild 4. Schnittbilder von Bildröhrensystemen; a = Tetrodensystem der 110°-Röhren, b = Pentodensystem der 90°-Röhren

Trichter und Hals anstoßen und andererseits soll nicht zu viel Zwischenraum in Kauf genommen werden, da sonst die aufzuwendende Ablenkleistung erhöht wird. Diese Übergangszone wird bei der 110°-Bildröhre zum ersten Mal parabolisch ausgeführt, so daß der abgelenkte Strahl mit einem gewissen Sicherheitsabstand möglichst parallel zur Wand verläuft. An die Genauigkeit der inneren und äußeren parabolischen Zone werden besondere Anforderungen gestellt. Die Innenabmessungen an dieser Stelle werden vom Kolbenhersteller vor dem Anglaser der Frontplatte mit einer international genormten Innenlehre kontrolliert.

Alle Röhren werden, nachdem sie den Fertigungsprozeß durchlaufen haben, mit einer international genormten Spule speziell auf mechanische Maße in der Übergangszone und auf Halsabschattung überprüft. Dabei dürfen die Schirmecken bei Betrieb nicht abgedunkelt sein. Alle über die unvermeidlichen Aufbautoleranzen hinausgehenden, unzulässigen Röhren werden ausgeschieden.

Bei den von den Gerätefabrikanten verwendeten Spulen ist zu fordern, daß sie gegenüber dieser internationalen Spule noch eine Reserve gegen Abschattung besitzen.

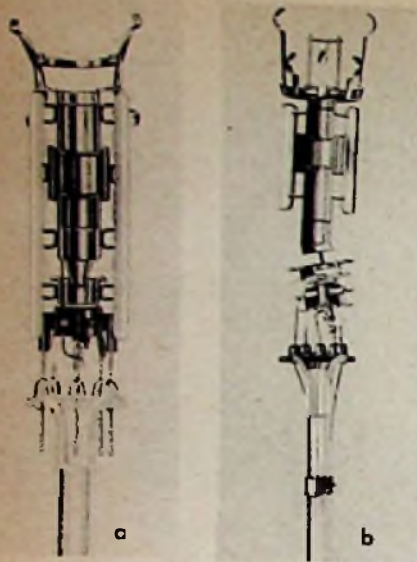
2.2 Systemeigenschaften

2.2.1 Allgemeines

Das Tetroden-System der 110°-Bildröhren ist in Bild 4 a im Schnitt abgebildet und dem 90°-Pentoden-System (Bild 4 b) gegenüberge-



Bild 7. Die beiden neuen Bildröhrentypen AW 43-88 und AW 53-88 mit 110°-Ablenkwinkel

stellt. In Bild 5 ist die schematische Schnittzeichnung des 110°-Systems und der Elektronenbahnverlauf dargestellt. Das elektronenoptische System besteht im wesentlichen aus Störkatode, Steuergittertopf, Schirmgittertopf und den drei zur elektrostatischen Einzellinse gehörenden Fokussier-Elektroden mit sattelförmig ausgebildetem Potentialverlauf. Das System weist gegenüber den 90°-Bildröhren zwei wesentliche Veränderungen auf:

a) Infolge der fehlenden Ionenfalle entfällt der Knick im System zwischen den vorfokussierenden Elektroden und der ersten Anodenelektrode.

b) Das zwischen Schirmgitter und erster Anodenelektrode gelegene Hilfsgitter (Hilfsfokussierung) konnte entfallen.

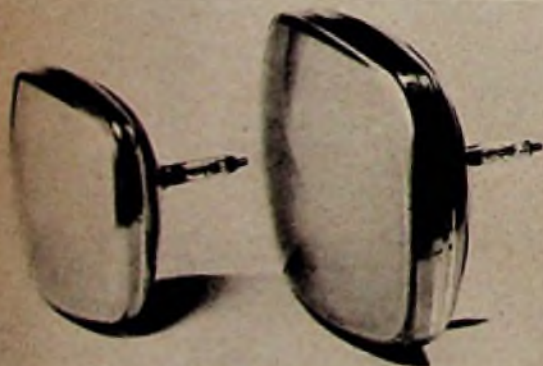
2.2.2 Fortfall der Ionenfalle

Eine verbesserte Pump- und Gettertechnik sowie ein verbessertes Aluminiumverfahren des Leuchtschirms gewährleisten, daß Bildröhren nunmehr ohne Ionenfalle betrieben werden können. Dies konnte erstmals bei den neuen 110°-Bildröhren in großen Stückzahlen durchgeführt werden. Eine Zerstörung des Leuchtstoffes in der Bildschirmmitte durch Ionen, die bei den in der Röhre vorkommenden Gasresten ungefähr 60 000mal schwerer als Elektronen sein können, tritt nicht auf. Das bisher notwendige Einstellen der Ionenfalle entfällt, das bedeutet eine wesentliche Ersparnis. Allerdings entfällt damit auch die nachträgliche Justierung des Strahls im System und der Röhrenhersteller muß bei den 110°-Systemen höhere Genauigkeitsforderungen erfüllen.



Bild 5. Schnittmodell und Strahlverlauf des 110°-Systems

Bei dem ionenfallenen System ist auch der Knick nicht mehr erforderlich, und daher vereinfacht sich das elektronenoptische System und seine Montage. Das sogenannte geradsichtige System wird in einem einzigen Arbeitsgang auf einen innenzentrierenden Dorn montiert und in spannungsfeste Sinterglasstreben eingeschmolzen. Dieser gerade Aufbau gewährleistet eine hervorragend zentrische Vorfokussierung durch das Steuergitter und Schirmgitter sowie gute zentrische Strahlführung durch die Linsenelektroden. Dadurch werden Streuungen der elektrischen Werte so klein wie möglich gehalten, allerdings müssen engere Toleranzen bei den Einzelteilen und bei der Montage eingehalten werden.

2.2.3 Die Strahlöffnung (Apertur)

Bei der Einstellung der Strahlöffnung D_{str} in der Linse (siehe Bild 5) muß der Bildröhrenkonstrukteur immer einen Kompromiß schließen zwischen der Schärfe in der Bildschirmmitte und der Schärfe am Rand, die u. a. auch von der Qualität der verwendeten Ablenkspule abhängt.

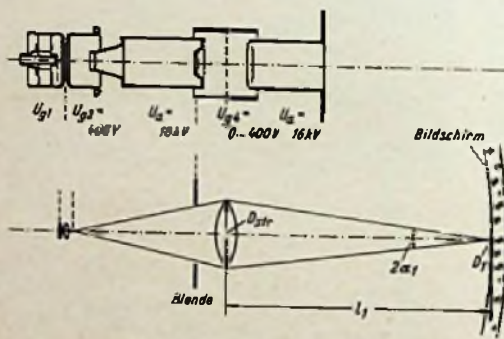
Früher wurde das Hilfsgitter der Pentoden zur Einstellung der Strahlapertur verwendet. Da sich aber in der Zwischenzeit die Qualität der Ablenkspulen verschiedener Fabriken hinsichtlich der Ablenkfehler angeglichen haben, wurde das Hilfsgitter bereits bei den 90°-Röhren nur noch zur Hilfsfokussierung verwendet und konnte nun bei den 110°-Röhren ganz entfallen. Mit einer fest eingestellten Strahlapertur konnte der beste Kompromiß zwischen Mitten- und Randschärfe geschlossen werden. Im folgenden sollen diese Überlegungen kurz erörtert werden. Die dabei verwendeten Symbole bedeuten:

- U_1 = Potential am Bildschirm = U_a (Anodenspannung)
- D_{str} = Strahldurchmesser in der Hauptlinse
- D_1 = Leuchtfleckdurchmesser in Bildschirmmitte, bzw.
- D'_1 = Leuchtfleckdurchmesser auf dem Bildschirm (bei Auslenkung)
- ΔD_1 = Vergrößerung des Leuchtfleckdurchmessers bei Auslenkung
- l_1 = Abstand zwischen Hauptlinse und Bildschirm
- β = Ablenkwinkel
- K_1 = Systemkonstante
- K_2 = Spulenkonstante



Bild 6. Relativer Bildpunktdurchmesser in Abhängigkeit von der Linsenspannung $U_{g4}/U_{g4, fok}$. Darin ist $U_{g4, fok}$ = Fokussierspannung

a) Der Durchmesser des Leuchtflecks in der Bildschirmmitte läßt sich wie folgt angeben:

$$D_1 = K_1 \frac{2 l_1}{D_{str}} \frac{1}{\sqrt{U_a}}$$

Man wünscht einen kleinen Punktdurchmesser in der Mitte und muß deshalb den Strahldurchmesser in der Linse groß oder die Länge l_1 klein machen.

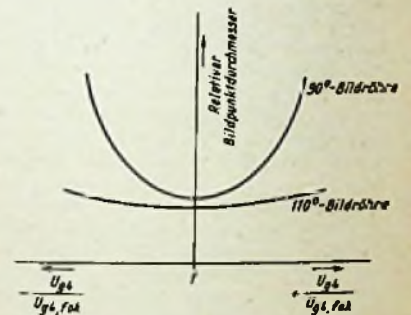
b) Die Vergrößerung des Leuchtfleckdurchmessers am Rand läßt sich schreiben:

$$\Delta D_1 = D'_1 = K_2 \cdot D_{str} \cdot \text{tg}^2 \beta \cdot 2 l_1$$

Die Vergrößerung des Leuchtfleckdurchmessers ist dem Strahldurchmesser proportional. Jedoch verläuft der kleinstmögliche Fleckdurchmesser bei der Ablenkung auf der parabolisch gekrümmten, sogenannten „mittleren Bildschale“, deren Krümmung der Flecklänge der jeweiligen Ablenkspulen umgekehrt proportional ist. Der Durchmesser des ausgelenkten Leuchtflecks kann verringert werden, wenn man die Krümmung der Frontplatte der Krümmung der mittleren Bildschale soweit wie möglich annähert.

Bei der 110°-Bildröhre sind bei der verkürzten Kolbenform die unter Punkt a) und b) angeführten Bedingungen wegen des geringeren

Abstandes zwischen Hauptlinse und Bildschirm gegenüber der 90°-Bildröhre günstiger, auch deswegen, weil das im Strahlbündel stattfindende, gegenseitige Abstoßen der Elektronen (Raumladungseinfluß) infolge der kürzeren Zeigerlänge des Elektronenstrahls nicht mehr so bedeutsam ist. Ebenfalls wurde die zweite Bedingung (Punkt b) für die 110°-Bildröhre günstiger gestaltet, da der Radius der sphärischen Frontplatte, um den Außen- und Innenradius besser aufzunehmen, etwas kleiner als bei der 90°-Bildröhre gewählt wurde und sich damit der mittleren Bildschale besser annähert.

Typ	Abstand zwischen Linse und Bildschirm	Krümmungsradius der Frontplatte
AW 43-80	293 mm	686 mm
AW 43-88	234 mm	527 mm
AW 53-80	379 mm	838 mm
AW 53-88	289 mm	724 mm

Diese Tatsachen haben dazu beigetragen, daß trotz des größeren Ablenkwinkels die Qualität hinsichtlich der Schärfe gegenüber den 90°-Bildröhren verbessert werden konnte.

2.24 Elektrostatische Einzellinse und Fokussierung

Wegen des kleineren Halsdurchmessers ist der Systemaufbau gedrängter, jedoch mußte der Durchmesser der Linsenelektrode so groß wie möglich gewählt werden, um fehlerfreie Abbildung zu erreichen. Die Fokussierung des Elektronenstrahls auf dem Bildschirm geschieht durch Variation der an der Linsenelektrode liegenden, relativ niedrigen Linsenspannung U_{G1} . Für das 110°-System ist charakteristisch, daß der Punktdurchmesser nicht so stark durch Änderung der Linsenspannung vergrößert wird wie bei dem 90°-System (Bild 6), weil der Abstand zwischen Linse und Bildschirm geringer ist.

Im vorigen Abschnitt wurde angedeutet, daß die optimal mögliche Fokussierung des Elektronenstrahls nur für eine Stelle des Bildschirms gilt. Im praktischen Betrieb der Bildröhre können nur etwa kreisförmige Zonen um den Bildschirnmittelpunkt gleich scharf abgebildet werden. Es bleibt dem Gerätefabrikanten überlassen, wohin er diese Zone optimaler Schärfe legen will, deren Lage er mit Hilfe der Linsenspannung U_{G1} unter entsprechender Fokussierung des Elektronenstrahls wählen kann. Die erforderliche Linsenspannung hängt u. a. von den Betriebswerten der Röhre ab, wie z. B. dem bei der Einstellung gewählten Testbild und dem zugeordnetem mittlerem Katodenstrom I_K , der Anodenspannung U_A , die im Gerät so konstant wie möglich sein soll, und der Schirmgitterspannung U_{G2} .

Infolge des dünneren Halses beträgt die Feldstärke E zwischen der Linsenelektrode und den beiden Anodenelektroden etwa 135 kV/cm. Die Anforderungen an die Spannungsfestigkeit, d. h. Funkenüberschlag und Kalt-Entladung infolge von Feldemissionen an Spitzen, sind deshalb bei der 110°-Bildröhre recht hoch. Sie konnten aber durch verbesserte mechanische und chemische Oberflächenbehandlung der Elektrodenteile und gute Reinigung von System und Kolben erfüllt werden.

2.25 Getter

In der 110°-Bildröhre wird ein neues Getter, das Ring-Getter, verwendet. Das Gettermaterial wird nicht mehr wie bisher auf den Hals, sondern auf den Leuchtschirm abgeschossen, so daß die größere aktive Oberfläche im Betrieb besseres Vakuum gewährleistet. Außerdem entfällt der die Wirbelstromverluste hervorrufoende Getterbelag im Hals.

3. Ablenkeinheit und Zentriermagnet

In den Abschnitten 2.1 und 2.23 wurden die Systemeigenschaften in Zusammenhang mit

der Ablenkung und der Kolbenform besprochen.

Telefunken hat zu den 110°-Bildröhren eine eigene Ablenkeinheit Typ AE 59 entwickelt. Sie ist auf Seite 187 oben auf den Röhrenhals aufgesetzt dargestellt. Von den beiden Ablenkspulen dient ein Sattelspulenpaar zur Horizontalablenkung. Es ist so ausgelegt, daß ein guter Kompromiß zwischen Schärfe und Ablenkempfindlichkeit erzielt wird. Ein Toroidspulenpaar, das nur eine geringe Leistung erfordert, dient zur Vertikal-



Bild 8. Korrektur des vorabgelenkten Elektronenstrahls durch den Zentriermagneten; a = Richtige Lage des Zentriermagneten, b = Falsche Lage und falsche Feldform des Zentriermagneten (schematische Darstellung)

ablenkung. Auf hinreichende Sicherheit gegen Abschattung in den Bildschirmecken wurde geachtet. Die Spule besitzt eine gute Abschattungsreserve. Dadurch werden Reflexionen von Elektronen an der Kolbenwand und die dadurch hervorgerufene Aufhellung des Schirmes (Kontrastverminderung des Bildes) herabgesetzt. Zweiseitig angebrachte Magnete dienen zur Geometrie-Korrektur des Bildes sowie zur Feineinstellung der Horizontalamplitude. Die Vertikalverzeichnungsfehler werden ebenfalls durch zwei Magnete korrigiert.

Der Zentriermagnet zum Ausrichten des Elektronenstrahls auf die Bildschirnmitte ist fest mit der 110°-Ablenkeinheit verbunden. Der Zentriermittelpunkt ist so weit wie möglich zum Bildschirm verschoben werden. Das homogene Magnetfeld erstreckt sich nur über einen kurzen Bereich, damit es nur in geringem Maße in das elektrostatische Linsenfeld eingreift und ein unscharfes Bild vermieden wird. Wegen der kürzeren Halslänge ist die Lage des Zentriermagneten bei den 110°-Bildröhren kritischer als bei den 90°-Bildröhren, und der Konstruktion des Magneten mußte besondere Aufmerksamkeit geschenkt werden.

In der Telefunken-Ablenkeinheit besteht das rotationssymmetrische Zentriersystem aus permanent-magnetischem Material. Dies sind zwei gegeneinander verdrehbare flache Ringscheiben, die elektronenoptisch günstig ausgelegt sind.

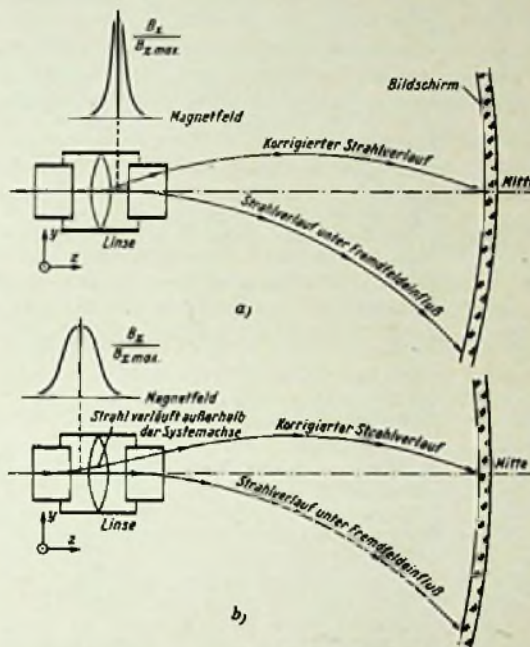
Drei Aufgaben hat der Zentriermagnet zu erfüllen:

a) Ausgleich der Elektronenstrahlabweichung infolge des Erdfeldes von der geometrischen Bildschirnmittle,

b) Ausgleich der Bautoleranzen.

c) Ausgleich der durch Bildsendung und Bildablenkung im Gerät bedingten Bildverschiebungen.

Das magnetische Erdfeld bewirkt bei einer Anodenspannung von 18 kV z. B. in den mitteleuropäischen Breiten eine maximale Abweichung des Strahls aus der Bildschirnmittle von etwa 4 mm bei der Röhre AW 43-88 und rund 6 mm bei der AW 53-88. Diese Abweichungen muß der Zentriermagnet kompensieren. Außerdem muß er die wegen unvermeidlicher Bautoleranzen auftretenden geringfügigen Abweichungen des Elektronenstrahls von der Bildschirnmittle, die sogenannte Mittlenabweichung, korrigieren. Diese Mittlenabweichung wird bei den 110°-Bildröhren durch besonders enge Kolbentoleranzen, durch zentrische Montage des Systems auf den Glasfuß und durch präzises Einschmelzen des Systems in den Kolbenhals so klein wie möglich gehalten.

Wie bisher sind die zur Auslenkung verwendeten Sägezahnströme nicht streng linear und verursachen deshalb geringfügige Bildverschiebungen aus der geometrischen Mitte, die durch eine vorgegebene Korrektur der Punktlage kompensiert werden. Außerdem muß die durch die Bildsendung bedingte Verschiebung ausgeglichen werden.

Bild 8 soll verdeutlichen, wie der Zentriermagnet den Strahlverlauf berichtigt. Lage und Feldform des Zentriermagneten, wie sie in Bild 8a schematisch dargestellt sind, entsprechen etwa dem von Telefunken entwickelten Typ. Bild 8b zeigt, wie bei nicht sachgemäß angeordneten Zentriermagneten die Vorablenkung des Strahls schon vor der Fokussierung bewirkt wird. Der Strahl verläuft dabei außerhalb der Systemachse und der Leuchtfleck wird infolge der physikalisch bedingten sphärischen Aberration auf dem Leuchtschirm astigmatisch verzerrt.

Das Zubehör für die neuen Bildröhren

Neben Telefunken liefern auch die Standard Elektrik Lorenz und Valvo die neuen 110°-Fernsehbildröhren und die zugehörigen Ablenksätze.

Der Lorenz-Ablenksatz besteht aus dem Ablenkensystem AS 110-1. Wegen seines geringen Gewichtes (460 g) kann das Ablenkensystem mit Hilfe von Klemmen unmittelbar auf dem Hals der Bildröhre befestigt werden.

Wegen der geringen Tiefe der Geräte mit 110°-Bildröhren wurde bei dem Zeilentransformator AT 1116-2 eine neue Konstruktion zugrunde gelegt. Die Hochspannungsgleichrichter-Röhre tritt durch die Grundplatte und des Gerätechassis hindurch, so daß der Hochspannungsanschluß auf kürzestem Wege zur Bildröhre geführt werden kann.

Bei Valvo wurde folgendes Zubehör für die 110°-Bildröhre entwickelt (vgl. auch den Aufsatz auf Seite 181).

Ablenkeinheiten AT 1008 und AT 1009

Zellenausgangübertrager AT 2016/20

Linearitäts-Einstellregler AT 4008

Vertikal-Ausgangstransformator AT 3506.

Auch hier ist der Zeilentransformator für stabilisierte Ablenkungen ausgelegt. In die Ablenkeinheiten sind Bleche für die Bildzentrierung sowie vorabgeglichene Magnete für die Klassen-Entzerrung eingebaut. Beide Ablenkeinheiten werden in Kunststoffausführung geliefert.

Bildformat 3:4 contra 4:5

Den internationalen Übereinkommen gemäß senden alle Fernsehsender in der Welt mit einem Seitenverhältnis des Bildes von 3:4 entsprechend dem normalen Filmbild-Seitenverhältnis vor Einführung der diversen Breitwandformate. Im Gegensatz dazu trägt das Bildfenster-Seitenverhältnis sowohl der 90°, als auch der neuen 110°-Bildröhren rund 4:5. Nimmt man gleiche Bildhöhe an, so ist das gesendete Fernsehbild um $\frac{1}{10}$ (rund 6%) breiter als das wiedergegebene. Das wäre bei einiger Sorgfalt auf der Sendersseite noch auszugleichen, wenn auch nicht bei Texten in angekauften oder geliehenen Spielfilmen, die naturgemäß auf die Formatabweichung der neueren Bildröhren keine Rücksicht nehmen.

Schwieriger wird es aber, wenn das Fernsehbild auf der Bildröhre aus Rücksicht auf Netzspannungs- und Temperaturschwankungen sicherheitshalber „überschrieben“ wird, wie es bei einfacheren Fernsehempfängern ohne Bildbreiten- und Bildhöhenautomatik meist der Fall ist. Dann addieren sich beide Formatabweichungen, so daß manchmal schon der eigentliche Bildinhalt leidet, indem wesentliche Teile (Figuren, Köpfe) angeschnitten werden oder überhaupt nicht im Bild erscheinen. Eine Überprüfung der meisten Empfänger mit einem entsprechenden Testbild (Schachbrettmuster) offenbart häufig erhebliche Abweichungen.

Als nun die neuen 110°-Bildröhren AW 43-88, AW 53-88 und AW 61-88 angekündigt wurden und ebenfalls das Seitenverhältnis 4:5 aufwiesen, fragten wir die drei deutschen Bildröhrenhersteller Standard Elektrik Lorenz, Telefunken und Valvo nach den Gründen für die permanente Beibehaltung des offensichtlich falschen Formates. Hier die Antworten:

Standard Elektrik Lorenz AG: Um das Format der 110°-Bildröhren, das tatsächlich ein Bildseitenverhältnis von 4:5 hat, auch mit dem gesendeten Bildseitenverhältnis 3:4 auszufüllen, ist die Ablentechnik der 110°-Bildröhren so eingerichtet, daß das Bild 6% breiter überschrieben werden kann. Dem hierbei entstehenden, allerdings kaum wahrnehmbaren Verlust an Bildinhalt stehen verschiedene Vorteile gegenüber. Sie haben das Beibehalten des Formates 4:5 beim Bildröhrenschirm für 110°-Bildröhren zweckmäßig erscheinen lassen.

1. Bei der geforderten mechanischen Stabilität des Kolbens kann die Glaswand um so dünner und das Gewicht der Röhre um so kleiner gehalten werden, je mehr sich die Form einer Kugel nähert, in diesem Falle dem quadratischen Kugelausschnitt. Neben einer Verkürzung der Röhre wird besonders bei 110°-Bildröhren auch ein kleineres Gewicht angestrebt. Das gilt insbesondere für 43-cm-Röhren, die u. a. auch zum Einsatz in tragbare Geräte gedacht sind.

2. Ohne Mehraufwand an Ablenteinheit kann eine Vergrößerung der Bildfläche gegenüber Röhren gewonnen werden, deren Bildseitenverhältnis 4:3 ist.

3. Die Tatsache, daß die Bildbreite größer geschrieben werden muß, kann dazu ausgenutzt werden, die Rücklaufzeit der Horizontalablenkung zu verlängern. Dadurch ergeben sich günstigere Bedingungen für die Zeilenablenkschaltung. Die Leistungsaufnahme und damit die Belastung der Endröhre läßt sich senken, was bei Geräten mit 110°-Ablenkung besonders wichtig ist.

Telefunken: „Es ist richtig, daß der Bildschirm unserer Röhren ein Seitenverhältnis von ungefähr 4:5 hat und daß dadurch eine

Abweichung gegenüber der Fernsehnorm von 3:4 besteht. Die Kolbenform ist zwar nicht durch ein internationales Gremium, z. B. IEC, genormt, aber sie hat sich zu einem internationalen Standard entwickelt. Diese Form wurde mit Rücksicht auf die Kolbenfertigung entwickelt und gewählt. Sie ist etwas kugelsymmetrischer als die Form mit einem Seitenverhältnis 3:4.

Da wir uns an diesen internationalen Standard aus verschiedenen Gründen anlehnen müssen, haben wir auch bei der 110°-Bildröhre dieses Verhältnis von ungefähr 4:5 übernommen.

Vielleicht mag bei der Schaffung dieses Standards von 4:5 noch die Erfahrungstatsache mitgewirkt haben, daß ein Bildfeld 4:5 für den Beschauer angenehmer als ein solches von 3:4 wirkt.“

Valvo: „Das Seitenverhältnis der Fernsehbildröhren von 4:5 ist von den USA ausgehend auch in Europa allgemein eingeführt worden. Es hat sich praktisch zu einem internationalen Standard entwickelt, u. a. auch deshalb, weil es für die Herstellung der Glaskolben günstigere Verhältnisse schafft.

Die deutsche Fernsehempfänger-Industrie ist sehr stark exportorientiert. Sie muß deshalb fordern, daß das Seitenverhältnis der in die deutschen Fernsehempfänger eingesetzten Bildröhren den internationalen Abmessungen entspricht. Aus diesem Grunde liefern die deutschen Röhrenhersteller Bildröhren mit

dem von der Gerber-Norm abweichenden Seitenverhältnis.“

*

In Gesprächen mit Herren der Röhrenindustrie klang der Wunsch an, daß die Sender doch das Format ändern sollen; 4:5 wäre psychologisch betrachtet viel besser, evtl. sollte man überhaupt 1:1 als Seitenverhältnis erwägen.

Von uns befragte Techniker des Fernsehens halten uns folgendes entgegen:

1. Das Format 3:4 ist zu Beginn des Fernsehens in Deutschland mit allen interessierten Kreisen abgesprochen worden, auch mit der Bildröhrenindustrie. Es wurde im Rahmen des CCIR zum Weltstandard.

2. Eine Änderung würde – abgesehen von noch nicht überschaubaren technischen Umbauten auf der Sendersseite – sehr sorgfältige Untersuchungen voraussetzen, denn die Formatänderung bringt Änderungen in der Austastung und in der Bandbreite mit sich. Man müßte das Verhältnis zwischen horizontaler und vertikaler Auflösung (Kellfaktor) neu bestimmen, um mit 5 MHz Bandbreite auszukommen.

3. Die Rundfunkanstalten im Bundesgebiet könnten allein keine Formatänderung vornehmen; vielmehr sind internationale Vereinbarungen im CCIR nötig.

4. Ohne daß man eine Schärfe in diese Diskussion bringen will, wird doch betont, daß die Bildröhrenindustrie die Formatänderung aus fabrikatorischen Gründen eigenmächtig vorgenommen hat und jetzt wohl nicht ernsthaft verlangen kann, daß die Fernsehsender diesem Formatwechsel ohne weiteres folgen. (Vgl. auch den Beitrag von Dipl.-Ing. G. Förster auf der folgenden Seite.)

PY 88, eine neue Schalterdiode für die Zeilenablenkstufe im Fernsehempfänger

Die 110°-Bildröhren benötigen eine höhere Ablenkleistung. Würde man die bisherigen Ablenkstufen beibehalten, dann müßten die Ströme vergrößert werden, so daß keine Reserven mehr für Alterung und Exemplarstreuung von Röhren und Schaltelementen zur Verfügung ständen. Man erhöht daher die Leistung besser durch Vergrößern der Booster-Spannung. Damit steigt auch die Impulsspannung während des Rücklaufes. Dies wirkt sich an zwei kritischen Stellen aus, bei der Anodenspannung, der Zeilen-Endröhre und bei der Booster-Diode. Die Zeilen-Endröhre PL 36 verträgt diese höhere Spannung ohne weiteres. Bei der Schalterdiode PY 88 liegt jedoch der

Grenzwert zu niedrig, nämlich bei 5,6 kV. Es muß aber mit einer Spannung von maximal 6 kV gerechnet werden. Deshalb wurde die leistungsfähigere Schalterdiode PY 88 entwickelt. Sie verträgt maximal 7,5 kV, ein Wert, der auch beim Zusammentreffen aller ungünstigen Toleranzen von Röhren, Bauelementen, Netzspannungsschwankungen und fehlerhafter Service-Einstellung nicht zu erwarten ist. Damit ist die Röhrenkombination PL 36 – PY 88 für die bei 110° Ablenkung erforderliche Leistung geeignet. Die PY 88 wird von Lorenz, Telefunken und Valvo geliefert. Das Bild zeigt die Einzelteile sowie eine vollständige Röhre in der Valvo-Ausführung.

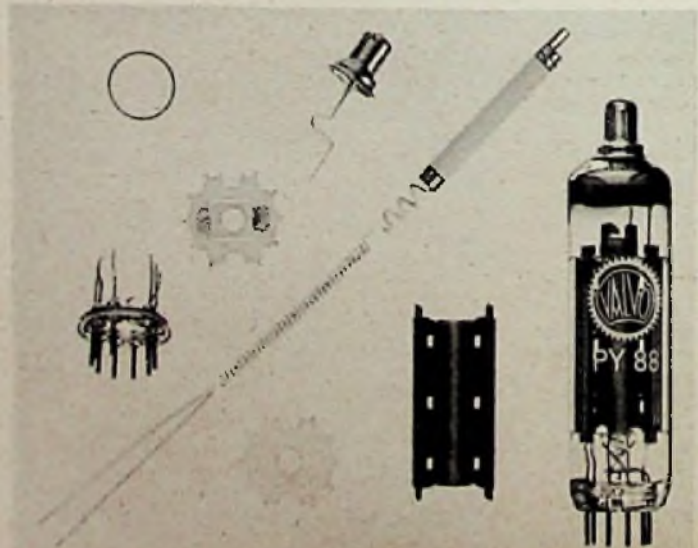

Wichtige Daten

Heizstrom 300 mA
 Heizspannung ... 30 V
 Anodenstrom 220 mA
 Anodenspannung 250 V
 Spitzenspannung zwischen Heizfaden und Katode 6,6 kV

Boosterdiode PY 88 für 7,5 kV Anoden-Spitzenspannung. Daneben die wichtigsten Einzelteile des Röhrensystems: Gitterring, Preßsteller, Ober- und Untorglimmer, Katodenrohr mit den zwei Zentrierwendeln und dem Heizer sowie die Anode

Die Deutsche Industrie-Messe in Hannover ist für unsere Arbeit von größter Wichtigkeit. Allein schon ihre Wahl als Zeitpunkt der öffentlichen Vorstellung neuer Fernsehempfänger für den Verkaufsabschnitt 1959/60 rechtfertigt ihren Besuch und auch das Zusammenstellen eines besonders umfangreichen Heftes der FUNKSCHAU wie das vorliegende. Aber die Bedeutung dieser größten Messe des Bundesgebietes drückt sich für uns vorzugsweise durch die Anwesenheit aller maßgebenden Firmen der Phono-, Bauelemente-, Röhren-, Meß- und Prüfgeräte- und der Antennenindustrie aus. Hannover hat sich zum Kristallisationspunkt der elektronischen Technik entwickelt; hier treffen sich einmal im Jahr die Fachleute aus dem In- und Ausland zum großen Meinungsaustausch, dem man heute fast die gleiche Bedeutung zumißt wie dem Niederschreiben der Aufträge in die Orderbücher. — Nachdem seit einem Jahr auch die räumlichen Verhältnisse auf der Messe für unseren Wirtschaftszweig günstig geworden sind und die Aussteller feste Stände beziehen konnten, ist eine begrüßenswerte Stetigkeit in das Messereschehen gekommen. Man findet jede Fabrik am gewohnten Platz in der gewohnten Halle.

Der neuen Bedeutung Hannovers entsprechend haben wir unsere Beitragsreihe „Aus der Laborarbeit“ mit Arbeiten aus den Entwicklungslaboratorien der Industrie in diesem Jahre thematisch ausgeweitet. Im Vorjahr konzentrierten wir uns auf Neuerungen der Fernsehempfänger-Schaltungstechnik, während wir in diesem Jahr auch die Elektroakustik, vertreten durch die Technik der Mikrofone, der Magnettonköpfe und der Stereo-Tonabnehmer berücksichtigten sowie uns von kompetenter Seite einen Beitrag über die heute so aktuelle Breitbandantenne schreiben ließen. Eine Vorschau auf viele andere Neuerungen finden unsere Leser an anderen Stellen dieses Heftes. Detaillierte Schaltungsbeschreibungen und Berichte über sonstige Weiterentwicklungen der Fernsehempfänger-Technik verschieben wir aus Raumgründen auf Heft 10.

Die Ablenktechnik im Fernsehempfänger mit 110°-Bildröhren

Von Dipl.-Ing. Gerhard Förster
Applikationslaboratorium der Valvo GmbH

Die neuen Bildröhren mit 110°-Ablenkwinkel ermöglichen es dem Konstrukteur, Fernsehempfänger mit geringerer Tiefe und niedrigerem Gewicht als bisher zu entwickeln. Dafür stehen die drei Bildröhrentypen AW 43-88, AW 53-88 und AW 61-88 mit 43, 53 und 61 cm Schirmdiagonale zur Verfügung.

Die verringerte Tiefe der neuen Bildröhren würde aber eine größere Ablenkleistung erfordern, weil die Ablenkleistung etwa mit dem Quadrat des Ablenkwinkels zunimmt.

Durch Weiterentwicklung der Ablenkmittel und durch Verringerung des Halsdurchmessers der 110°-Bildröhren konnte jedoch die

Ablenkleistung gegenüber der bei 90°-Ablenkung notwendigen sogar etwas verringert werden. Einige Zahlen sollen dies veranschaulichen:

Erforderliche Gesamt-Ablenkleistung der Endstufen (Watt)

	Horizontal	Vertikal	Gesamt
70° (bei $U_{g4} = 14 \text{ kV} \cdot I_{g4} = 50 \mu\text{A}$)	70° 25...30	5...7	30 ...37
90° (bei $U_{g4} = 18 \text{ kV} \cdot I_{g4} = 50 \mu\text{A}$)	90° 32...34	5,5	37,5...39,5
110° (bei $U_{g4} = 18 \text{ kV} \cdot I_{g4} = 50 \mu\text{A}$)	110° 28	7...7,3	36 ...36,3

Dies ist besonders wichtig, weil bei kleineren Fernsehempfängern noch mehr als bisher für eine sichere Abführung der während des Betriebes entstehenden Wärme gesorgt werden muß.

Die 110°-Bildröhren haben ein Seitenverhältnis von Höhe zu Breite wie 4 : 5. Das vom Sender ausgestrahlte Seitenverhältnis ist dagegen aber 3 : 4. Daraus ergibt sich, daß bei gleicher Bildhöhe das vom Sender ausgestrahlte Bild in der Horizontalen um 6 % breiter ist (Bild 1). Wenn also die Bildhöhe bei der Bildröhre vertikal gerade ausgenutzt

wird, dann muß, will man einen Kreis tatsächlich als solchen wiedergeben, die Bildröhre in der Horizontalen um 6 % überschrieben werden (Bild 1 a). Überschreibt man mit Rücksicht auf Temperatur- und Netzspannungsschwankungen die Bildfläche vertikal um etwa 3 %, so muß in horizontaler Richtung entsprechend um etwa 9 % überschrieben werden (Bild 1 b). Damit vom Bildinhalt so wenig wie möglich verloren geht, soll also die sichtbare Bildfläche vertikal gerade ausgeschrieben werden. Um die Bild-



Bild 1. Bildverhältnisse: a = bei gleicher Höhe ist das gesendete Bild um 1/4 größer als das wiedergegebene. (Zum besseren Verständnis sind ganzzahlige Verhältnisse angegeben.) b = Verhältnisse bei Überschreibung des Bildes

höhe bei Schwankungen der Netzspannung oder der Temperatur und damit bei Widerstandsänderungen der Ablenkeinheit konstant zu halten, wurden Schaltungen für die Vertikal-Ablenkung entwickelt, die eine weitgehende Konstanz der Vertikal-Amplitude gewährleisten. Die Bilder 2 und 6 zeigen derartige Schaltungen mit den Ablenkeinheiten Valvo AT 1008/01 und AT 1009. Aus den Schaltbildern sind auch die auftretenden Mittel- und Spitzenströme zu entnehmen. Bild 2 zeigt eine Schaltung mit Spannungs-

Aus der Laborarbeit

Seite

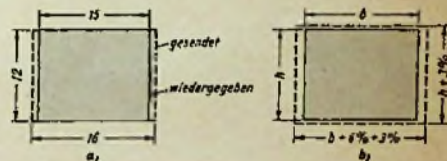
Die Ablenktechnik im Fernsehempfänger mit 110°-Bildröhren 191
Von Dipl.-Ing. Gerhard Förster, Valvo GmbH

Bildhöhen-, Bildbreiten- und Hochspannungs-Stabilisierung sowie Schwarzpegelhaltung bei den neuen Blaupunkt-Fernsehgeräten 193
Von Ing. Erich Kinne, Blaupunkt-Werke GmbH

Automatische Scharfabstimmung bei den Graetz-Luxus-Fernseh-Empfängern der Saison 1959/60 194
Von H. Bender, Graetz KG

Automatische Scharfabstimmung in den Loewe-Opta-Fernsehgeräten 196

Raumlicht-Automatik und hochstabile Ablenktelle in den Union-Fernsehempfängern 197
Von Ing. Rudolf Müller, Kaiser-Radio-Werke

Mischritter in Brückenordnung 198
Von R. Schimmeyer, Graetz KG

Entwicklung einer Breitband-Antenne 199
Von Dr.-Ing. A. Fiebranz und Ing. R. Huber, Radiotechnisches Werk Richard Hirschmann



Bild 2. Schaltung für die Vertikal-Ablenkung mit Spannungs-Gegenkopplung



Bild 3. Valvo-Ausgangstransformator für Vertikal-Ablenkung Typ AT 3506

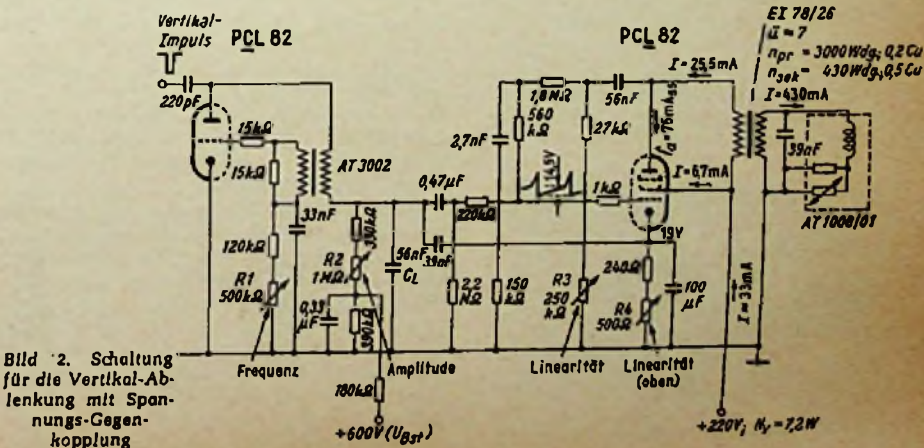

Bild 4. Valvo-Ausgangstransformator für Horizontal-Ablenkung Typ AT 2016/20

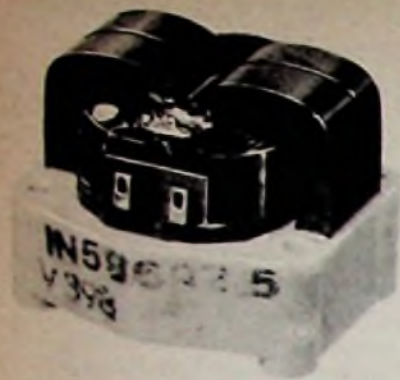

Bild 5. Ablenkeinheit für 110V-Bildröhren Typ AT 1009

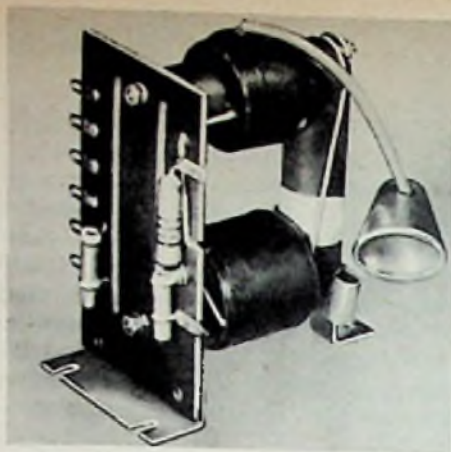

Bild 6 eine Schaltung mit Strom-Gegenkopplung. In Bild 3 ist ein Vertikal-Transformator in Bandwickeltechnik aus Textur-Eisen wie der gegeben. Er ist kleiner und leichter als bisher übliche Transformatoren dieser Art.

Wenn die Amplitude in vertikaler Ablenkrichtung stabilisiert wird, ist es zweckmäßig, die Ablenkamplitude auch horizontal zu stabilisieren. Dafür wurden verhältnismäßig einfache, sicher stabilisierende Schaltungen entwickelt. Eine solche Schaltung mit dem Horizontal-Ausgangstransformator Valvo AT 2016/20 und der Ablenkeinheit Valvo AT 1008 ist aus Bild 7 zu entnehmen. Bemerkenswert ist, daß bei dem Transformator AT 2016/20 die Hochspannungsspule erstmals, und zwar in einer Großserie, in Lagenwicklung ausgeführt wurde. Dadurch konnten die Kopplung zwischen Primär- und Sekundär-Wicklung herabgesetzt und die Abmessungen des Transformators verringert werden (Bild 4). Der Innenwiderstand ließ sich durch die neuartige Wickeltechnik besonders klein halten (1...2 MΩ).



Bild 8. Einstell-Element für die Linearität

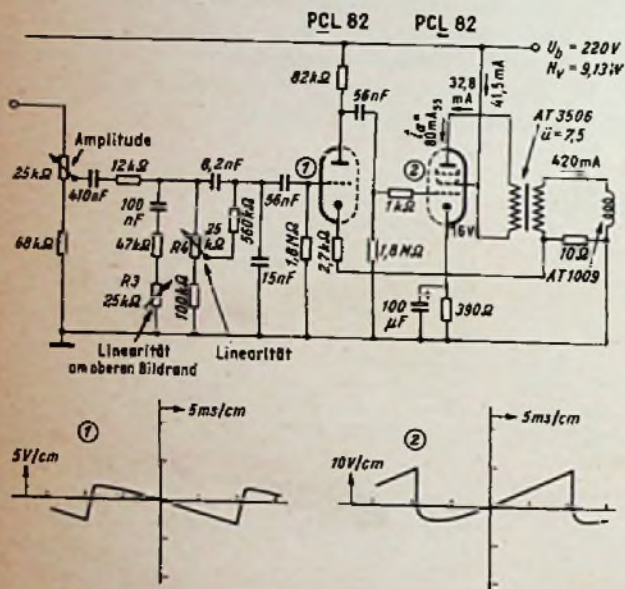
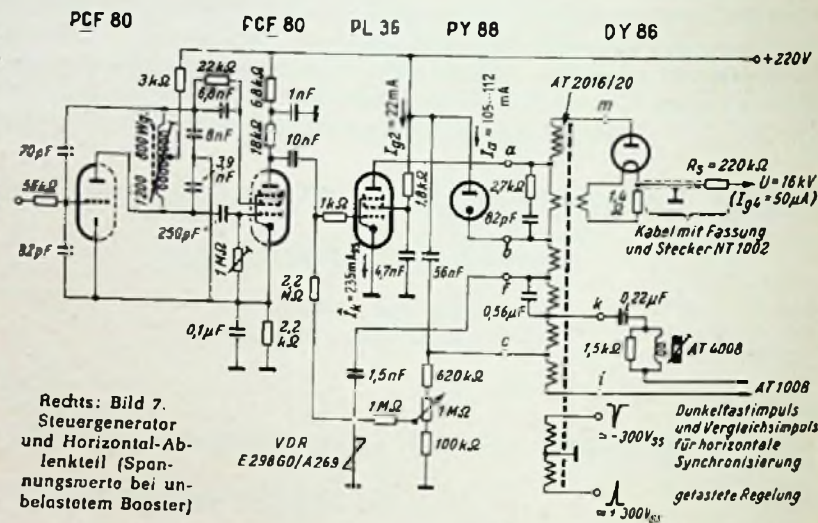

Rechts: Bild 7. Steuergenerator und Horizontal-Ablenkteil (Spannungswerte bei unbelastetem Booster)

Bild 6. Schaltung für die Vertikal-Ablenkung mit Strom-Gegenkopplung

Bild 8. Oszillogramme für Steuerimpulse und Kathodenstromverlauf

Die Weiterentwicklung der Ablenkeinheit zu immer stärker ausladenden Sattelspulen für die Horizontal-Ablenkung läßt Bild 5 gut erkennen.

Die in Bild 7 wiedergegebene Schaltung stabilisiert die Ablenk-Amplitude und die Hochspannung bei Schwankungen der Netzspannung bis herab zu etwa 185 V bei Lastschwankungen so gut, daß bei annähernd konstanter Hochspannung kein Pumpen oder Atmen des Bildes infolge Strahlstrom-Änderung auftritt. — Bild 9 zeigt den zum Horizontal-Transformator gehörenden Linearitätseinstell-Regler AT 4008.

Ein Teil der Rückschlagspannung der Primärwicklung des Horizontal-Ausgangstransformators wird mit Hilfe der nichtlinearen Kennlinie eines VDR-Widerstandes gleichgerichtet und als Regelspannung U_R der Endröhre (Siehe Bild 8, $U_R \approx -7...10 V$) zugeführt. Als Regelspannung wirkt aber nur die Differenz zwischen der gleichgerichteten und einer durch den VDR-Widerstand stabilisierten Spannung, die aus der Boosterspannung gewonnen wird. Der VDR-Widerstand

erfüllt also zwei Funktionen: er wirkt als Stabilisator zur Erzeugung einer konstanten Vergleichsspannung und als Gleichrichter für große Impulsspannungen (bis etwa 1300...1500 V_{eff}). Die Horizontal-Amplitude wird dadurch bei Alterungserscheinungen der Horizontal-Endröhre, bei Laständerungen (also bei Helligkeitsänderungen) und bei Schwankungen der Netzspannung stabilisiert. Deshalb kann der Horizontal-Amplitudenregler entfallen. Im Gegensatz zu den bisher durchweg üblichen nicht stabilisierten Schaltungen für die Horizontal-Endstufe arbeitet diese Schaltung oberhalb des Knies der I_a/U_g -Kennlinie der Horizontal-Endröhre. Barkhausen-Kurz-Schwingungen, die in nicht stabilisierten Schaltungen bei den heute üblichen Horizontal-Endröhren im Frequenzbereich von 200...1000 MHz auftreten können, werden in der stabilisierten Schaltung fast ganz vermieden. Diese Tatsache ist bei der Inbetriebnahme von Fernsehern in Band IV/V besonders wichtig.

Die bei richtiger Einstellung der Horizontal-Endstufe auftretenden Mittel- und Spitzenwerte der Endröhre sind in Bild 7 eingetragen. Bei der Einstellung der Horizontal-Endstufe ist unbedingt darauf zu achten, daß der Ansteuerimpuls die richtige Form und die richtige Größe hat. Ein Beispiel für eine Endstufe mit der Röhre PL 36 soll dies erläutern:

Bei richtigem Steuerimpuls beträgt unter Verwendung der Ablenkteile AT 2016/20 und AT 1008 oder AT 1009 der Katodenspitzenstrom I_k der PL 36 ≈ 230 mA; der Regelbereich der Horizontal-Endstufe geht bis $U_N \approx 185$ V. Bei falscher Form des Steuerimpulses ergeben sich dagegen ein Katodenspitzenstrom von ≈ 500 mA und praktisch kein Regelbereich bei Schwankungen der Netzspannung. Damit wird deutlich, daß eine oszillografische Einstellung und Kontrolle des Steuerimpulses sowie des Katodenstromverlaufes zur Erzielung eines optimalen Betriebszustandes der Horizontal-Endstufe unbedingt erforderlich ist. Bild 8 zeigt rechts die ent-

sprechenden Oszillogramme; die Impulswerte sind eingetragen. Etwa auftretende Dynatronschwingungen (z. B. 3 kHz) können durch Dämpfung der dafür maßgebenden Arbeitsimpedanz vermieden werden. Dies kann z. B. durch Überbrückung des im Ablenkkreis liegenden Serienkondensators von $0,22 \mu\text{F}$ mit einem 1-W-Widerstand von ca. $900 \dots 2500 \Omega$ geschehen. Die Störungen machen sich durch periodische Verschiebung des Zeileneinsatzes bemerkbar.

Zusammenfassend läßt sich feststellen, daß es mit den 110° -Bildröhren möglich ist, kleinere und leichtere Fernsehgeräte herzustellen, die die gleiche Bildqualität haben, wie sie mit der 90° -Ablenktechnik erreicht wurde. Werden die neuen Schaltungen zur Stabilisierung der vertikalen und der horizontalen Ablenkamplitude oder der Hochspannung benutzt, dann bedeutet die Einführung der 110° -Bildröhren ohne Zweifel einen weiteren Fortschritt der Technik auf dem Gebiet der Fernsehempfänger.

Bildhöhen-, Bildbreiten- und Hochspannungs-Stabilisierung sowie Schwarzpegelhaltung bei den neuen Blaupunkt-Fernsehgeräten

Von Ing. Erich Kinne, Blaupunkt-Werke GmbH

Bei Netzspannungsschwankungen von $\pm 10\%$ ändern sich die Amplituden der Kipperschwingungen, die Ablenkstrahlströme und die Hochspannung von Fernsehempfängern um rund $\pm 10\%$, sofern keine Kompensationschaltung angewendet wird. Wird die Hochspannung um 10% größer, so sinkt die Ablenkempfindlichkeit der Bildröhre um rund 5% ($100 \sqrt{1,1} - 1$ %), d. h., daß bei 10% höherem Ablenkstrom Bild-Höhe und -Breite um rund 5% , also bei 53-cm -Bildröhren um 2 cm bzw. $2,4\text{ cm}$ größer werden.

Stabilisierung der Bildbreite

Eine Stabilisierung der Netzspannung im Gerät kommt aus Preisgründen nicht in Betracht. Man muß daher Schwankungen der Anodengleichspannung, die den Netzspannungsänderungen ungefähr proportional sind, als gegeben ansehen und eine Kompensationschaltung anwenden, um unabhängig von Netzspannungsschwankungen stabile Verhältnisse zu erhalten. Für die Kompensation unerwünschter Amplitudenänderungen der Zeilenkippschwingungen wird bei den Blaupunkt-Fernsehgeräten der Saison 1959/60 der vom Zeilenausgangstransformator gelieferte Rücklaufimpuls verwendet. Bleibt die Amplitude dieses Impulses konstant, dann bleiben auch Ablenkstrom und Hochspannung konstant. Es liegt nahe, die gewünschte Konstanz durch eine Regelspannung zu erzwingen, deren Höhe abhängig von

der Rücklaufimpuls-Amplitude ist. Eine derartige Regelspannung, mit der der Arbeitspunkt der Zeilenkippendröhre PL 36 in Bild 1 gesteuert wird, entsteht an dem VDR-Widerstand R 6.

Bei VDR-Widerständen ändert sich der Widerstandswert abhängig von der Höhe der angelegten Spannung (Bild 4). Schaltet man einen solchen Widerstand in Reihe mit einem ohmschen Widerstand von z. B. $2,5\text{ k}\Omega$ an eine Spannung von 250 V , so entsteht an dem VDR-Widerstand eines bestimmten Typs eine Spannung von 90 V . Ändert man die Gesamtspannung von 250 V auf 375 V , so steigt die Spannung am VDR-Widerstand von 90 V auf 96 V an. Bild 2 zeigt Strom-Spannungs-Kennlinien verschiedener VDR-Widerstände. Diese Kennlinien zeigen ebenso wie das Rechenbeispiel, daß man mit Hilfe dieser Widerstände in gewissen Grenzen Spannungen konstant halten oder Regelspannungen erzeugen kann. Von der letztgenannten Möglichkeit wird in der Schaltung Bild 1 Gebrauch gemacht.

Dem Zeilentransformator ZT in Bild 1 wird ein Rücklaufimpuls entnommen, der hinter dem Kondensator C 3 die in Bild 3a gezeichnete idealisierte Form haben soll. Dabei kennzeichnet die gezeichnete Lage der Nulllinie diesen Impuls als reine Wechsel-

spannung. Schaltet man den VDR-Widerstand R 6 (Bild 1) dazu, dessen Strom-Spannungs-Kennlinie in Bild 3 b dargestellt ist, dann wird das Spannungsniveau A der Impulsspitzen aus Bild 3 a auf einen Wert heruntergedrückt, der durch den waagerechten Teil der Strom-Spannungs-Kennlinie B bestimmt ist. Dieser Potentialwert wird festgehalten, unabhängig von der Amplitude des Rücklaufimpulses.

Das Potential A_1 aus Bild 3 a wird ebenfalls um den Differenzbetrag $A - B$ herabgesetzt, weil die Strom-Spannungs-Kennlinie im Bereich kleiner negativer Spannungen annähernd linear ist. Das Potential des negativen Impulsteiles A_1 wird somit auf B_1 geschoben.



Bild 2. Strom-Spannungs-Kennlinien verschiedener VDR-Widerstände

Durch die Verschiebung des Potentialniveaus B gegenüber der Null-Linie erhält man eine Wechsellspannung, der eine negative Gleichspannung (= Niveau-Unterschied $A - B$) überlagert ist.

Die negative Gleichspannung wird in Bild 1 über die Widerstände R 5 und R 1 dem Gitter der Röhre R 0 1 zugeführt. An R 3 wird eine positive Teilspannung der Boosterspannung ($+960\text{ V}$) abgegriffen und diese über R 4 dem VDR-Widerstand R 6 zugeführt. Da diese positive Spannung die am VDR-Widerstand gebildete negative Spannung zum Teil kompensiert, kann die Größe der negativen Vorspannung und damit die Lage des Arbeitspunktes von R 0 1 mit R 3 eingestellt werden.

Die Gittervorspannung für R 0 1 wird bei 220-V -Netzspannung auf -52 V eingestellt, also auf einen negativeren Wert als bei nicht

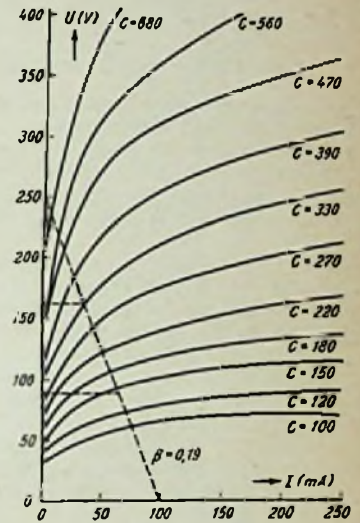

Bild 1. Zeilenkipp-Endstufe mit Bildbreitenstabilisierung



Bild 3. Rücklauf-Impulse am Zeilentransformator

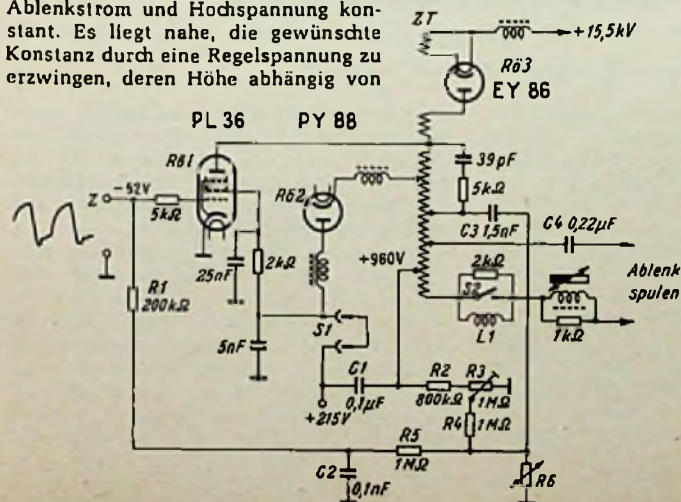

Bild 4. Verlauf der Kennlinie eines VDR-Widerstandes

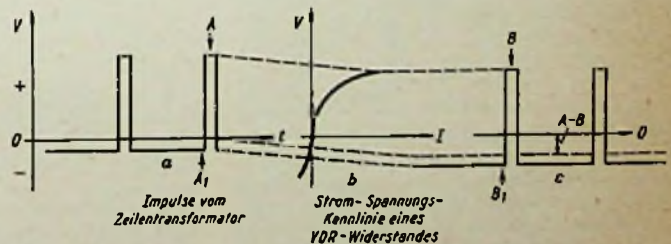

Bild 5. Bildkipp-Endstufe mit Bildhöhenstabilisierung

regelten Zeilenendstufen der bisherigen Blaupunkt-Geräte. Bei dieser hohen Vorspannung steuert auch der positive Impuls- teil die Endröhre PL 36 nicht in das Gitterstromgebiet, somit bleibt der Gitterkreis auch während der Zeitdauer der positiven Impulsspitzen hochohmig.

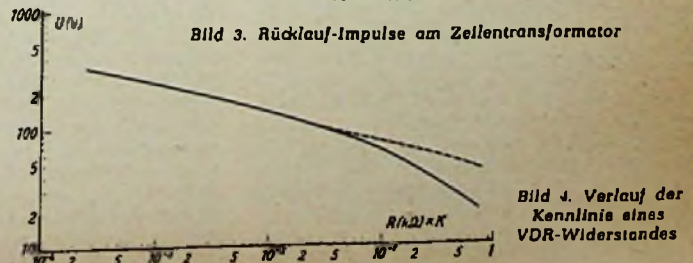
Liefert die Zeilen-Endröhre PL 36 bei Netz- überspannung eine Kippschwingung mit zu großer Amplitude, so bildet der Rücklauf- impuls, dessen Amplitude den Sollwert eben- falls überschreitet, am Widerstand R 6 eine größere negative Spannung. Dadurch wird die Röhre PL 36 heruntergeregelt und damit die Amplitude der Kippschwingungen auf den Sollwert reduziert. Bei Netzunterspannung sinkt analog die Vorspannung und der Arbeitspunkt der PL 36 wird in einen steileren Kennlinienbereich verlegt.

Konstante Bildhöhe

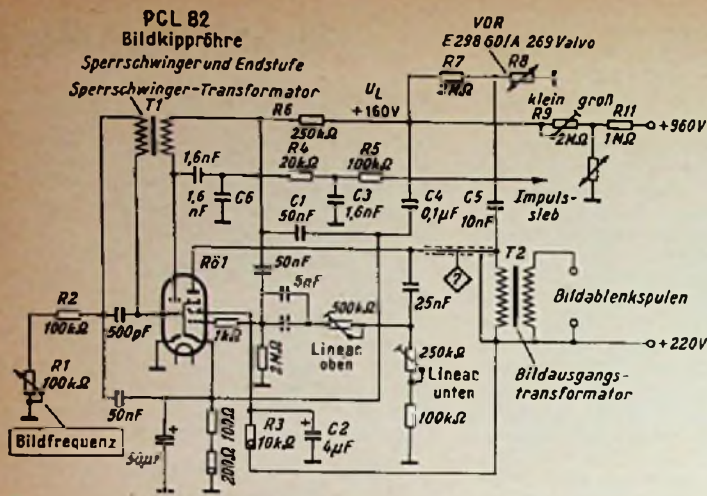
Die Bildhöhe wird durch die aus Bild 5 ersichtliche Schaltung konstant gehalten. Die Ladespannung ($U_L = +160\text{ V}$) für den Kondensator C 1 wird aus der Boosterspannung (+ 960 V) gewonnen und ist durch den Spannungs- teiler aus R 11 und dem anschließenden VDR-Widerstand stabilisiert. Der Kondensator C 1 wird über R 6 periodisch aufgeladen. Die Funktion von R 6 (PCL 82) ist konventionell, der Triodenteil gehört zum Sperr- schwinger, der Pentodenteil zur Bildkipp- Endstufe.



Bild 6. Schaltung zur Strahlstrom-Begrenzung

Die Synchronimpulse werden nach erfolgter Integration über R 5, C 3, R 4, C 6 der Anode der Triode zugeführt. Der Pentodenteil wird aus dem Netzteil gespeist. Er ist so stark gegengekoppelt, daß sich Anodenspannungs- änderungen auf die Verstärkung nur unwe- sentlich auswirken. Die Spannungsstabi- lisierung durch R 11 und den VDR-Widerstand arbeitet ausreichend trägheitslos, ebenso wie der Kompensationsschaltungsteil mit dem VDR-Widerstand R 8. Durch diesen Teil der Schaltung wird die Amplitude der Kipp- schwingungen der Ablenkempfindlichkeit der Bildröhre bei geänderter Hochspannung angepaßt. Die Funktion dieser Kompen-

sationsschaltung ist die gleiche wie die des entsprechenden Schaltungsteiles von Bild 1.

Die Regelspannung wird aus dem am Bildkipp-Transformator T 2 entstehenden Impuls, der über den Kondensator C 5 dem VDR-Widerstand R 8 zugeleitet wird, gewonnen. Aus dieser negativen Regelspannung und der stabilisierten positiven Spannung resultiert die Ladespannung U_L , die bei 220 V Netzspannung mit Hilfe des Trimmwiderstandes R 9 auf + 160 V eingestellt wird.

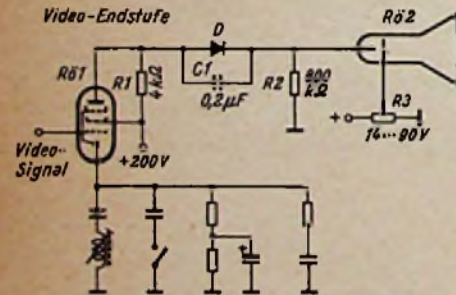
Hochspannungsstabilisierung

Die Hochspannungsstabilisierung bietet die Möglichkeit, die Hochspannung beim Nennwert des Lichtnetzes von 220 V auf den höchstzulässigen Wert einzustellen, da dieser Wert auch bei Netzüberspannungen wegen der Stabilisierung nicht überschritten werden kann. Diese Anordnung macht eine Strahlstrom- begrenzung erforderlich, damit die Bildröhre nicht überlastet wird. Die Diode D in Bild 6 bewirkt, daß das einmal festgelegte Strahl- strom-Maximum nicht überschritten werden kann.

Der Diodenstrom fließt von der positiven Seite (Anode R 6-1 - R 1) über den Wider- stand R 2 nach Masse. Die Diode ist also bei normalem Betrieb geöffnet. Sie sperrt, sofern sich an R 2 eine Spannung eingestellt hat, die gleich oder größer als die Anodenspannung der Röhre R 6 1 ist, sofern also das Potential an Katode Bildröhre positiver ist als das Potential an der Anode von R 6 1. Dieser Fall tritt dann ein, wenn der Strahlstrom von R 6 2 den Wert von etwa 300 μA überschreitet. Bei gesperrter Diode hängt das Katodenpotential der Bildröhre R 6 2 wegen des Katodenwider- standes R 2 vom Strahlstrom ab.

Eine Änderung der Gittervorspannung von R 6 2 durch den Helligkeitseinsteller R 3 in positiver Richtung bewirkt nur eine geringe-

füge Helligkeitsänderung und eine geringe Erhöhung des Strahlstromes. Bei gesperrter Diode D gelangen die Video-Signale ohne Gleichspannungsanteil über den Kondensator C 1 zur Katode der Bildröhre. Der Schwarz- pegel wird bei diesem Betriebszustand, d. h. bei gesperrter Diode, nicht mit übertragen.

In Bild 6 sind die üblichen Anhebungs- glieder im Anodenkreis der Video-Endstufe R 6 1 und in der Zuleitung zur Bildröhre zur Vereinfachung nicht eingezeichnet.



Bild 7. Schaltung zur Schwarzpegelhaltung

Schwarzpegelhaltung

Auch bei den Fernsehgeräten dieser Saison wird bei der Regelspannungserzeugung der Schwarzwert auf gleichbleibenden Pegel ge- tastet. Hierzu ist es wegen der Stabilisierung der Hochspannung notwendig, das Katoden- potential der Taströhre R 6 2 in Bild 7 fest- zuhalten. Dieses Potential wird durch den VDR-Widerstand R 5 stabilisiert. R 6 2 ist mit R 6 1 galvanisch gekoppelt. Das Gitter von R 6 2 erhält eine Teilspannung der Anoden- spannung der Video-Endstufe R 6 1.

Maßgebend für die Höhe der erzeugten Regelspannung ist das am Gitter von R 6 2 auftretende Potential der Schwarzscher, das bei einwandfreier Regelung nur vom ein- gestellten Kontrast abhängt und von Netz- spannungsschwankungen unabhängig ist. Mit den hinter R 6 2 entstehenden Regelspan- nungen 1 und 2 werden die Eingangsröhre und die erste Zf-Röhre geregelt. Die in Bild 7 wiedergegebene Schaltung ist vereinfacht, es fehlen die üblichen Anhebungsglieder im Anodenkreis von R 6 1.

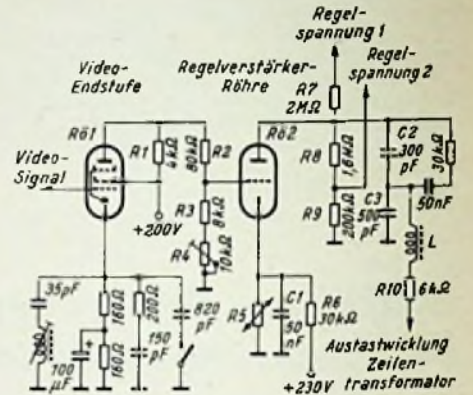
Automatische Scharfabstimmung bei den Graetz-Luxus-Fernseh-Empfängern der Saison 1959/60

Von H. Bender

Fernseh-Labor der Firma Graetz KG

In der Schaltung zur automatischen Fre- quenzregelung des Oszillators wird bei den neuen Empfängern eine im Prinzip bereits bewährte Anordnung verwendet. Eine Ger- maniumdiode liegt über kleine Koppelkon- densatoren parallel zum Oszillator-Schwing- kreis. Durch Steuerung der Diode wird der in den Kreis transformierte komplexe Wider- stand, den die Diode mit ihren Koppelkon- densatoren bildet, so variiert, daß sich die gewünschte Änderung der Oszillatorfrequenz ergibt. Als Ergebnis eingehender Unters- suchungen wurde für diese Schaltung eine Dimensionierung gefunden (Bild 1), die ge- genüber bekannten Anordnungen merkliche Verbesserungen bringt. So wird beispiels- weise die Diode OA 159 nur lose an den Oszillatorkreis gekoppelt, so daß die Belastung des Oszillators durch die Nachstimm-

gering ist. Diese Maßnahme kommt einmal der Oszillatorkonstanz bei abgeschalteter Automatizugute und gewährleistet zum anderen eine weitgehende Unempfindlichkeit der Schaltung gegen Streuungen und Alterungserscheinungen der Dioden.

Bei Automatikbetrieb liegt die Diode in der Diagonalen einer Steuerbrücke, deren einer Zweig durch ein vom Diskriminator ge- steuertes Triodensystem einer PCF 80 ge- bildet wird. Die Brückenwiderstände wurden verhältnismäßig klein gewählt, um einerseits bei Automatikbetrieb von der Diodenrich- tungspannung möglichst unabhängig zu sein und um andererseits die Brückenröhre soweit aus- steuern zu können, daß trotz der losen An- kopplung der Diode an den Oszillatorkreis eine ausreichende Frequenzvariation des Oszillators erzielt wird.

Automatische Scharfabstimmung in den Loewe-Opta-Fernsehgeräten

Aus dem Fernseh-Labor der Firma Loewe Opta AG

In der Schaltung zur automatischen Scharfabstimmung bei den Loewe-Opta-Fernsehgeräten wird eine Golddraht-Diode zur Frequenzkorrektur verwendet, im Gegensatz zu der in anderen Schaltungen üblichen Diode mit den Kenndaten eines Video-Gleichrichters. Durch den wesentlich schärferen Kennlinienknick der Golddraht-Diode ist eine Steuerung mit weit geringeren Strömen und Spannungen möglich. Dadurch kann auf die Verwendung einer zusätzlichen Gleichspannungsverstärkerstufe verzichtet werden.

Somit ergibt sich eine völlig symmetrische Steuerung direkt vom Diskriminator, da die Diode bei der Diskriminatorspannung Null sich infolge Gleichrichtung der an ihr stehenden Oszillatorspannung auf einen mittleren Wert in der Durchlaßrichtung einstellt. Durch die automatische Einstellung des Arbeitspunktes kann z. B. eine wesentliche Verschiebung während der Anheizzeit des Gerätes nicht stattfinden. Deshalb ist es nicht möglich, daß sich beim Einschalten der Oszillator auf den Tonträger abstimmt. Ebenso sind Verschiebungen des Arbeitspunktes infolge Spannungsänderung, z. B. an einer Gleichspannungsverstärkerstufe, praktisch ausgeschlossen.

Bild 1 zeigt ein Prinzip-Schaltbild der Anordnung. Man erkennt, daß der Diskriminator direkt die Diode OA 180 steuert. Die Trägerfrequenz von 38,9 MHz wird über eine Verstärkerstufe mit darauf abgestimmtem Anodenkreis gewonnen. Diese Stufe ist an dritte Zf-Stufe des Empfängers angekoppelt. Zur Handabstimmung wird auf einen Drehwiderstand von 500 k Ω umgeschaltet, der den Richtstrom der Diode und damit ebenfalls die Abstimmung beeinflusst.

Weitere Schaltungs-Einzelheiten

Automatische Kontrastregelung

In einem Teil der Loewe-Opta-Fernsehempfänger kommt eine automatische Kontrastregelung mit Hilfe eines Fotowiderstandes nach Bild 2 zur Anwendung.

Zur Regelung des Kontrastes wird eine veränderliche positive Gleichspannung über den Spannungsteiler R 7 (2 M Ω), R 8 (200 k Ω) auf das Gitter der Videoröhre P(C)L 84 gegeben. Diese Gleichspannung ist so bemessen, daß der Katodenstrom der Videoröhre maximal 35 mA beträgt. Die Katode der Tast-Triode ist

mit der Katode der Pentode verbunden, so daß die Regelung am Gitter der Pentode ebenfalls die Tastregelung beeinflusst.

Die Kontrast-Einstellung von Hand erfolgt mit dem Potentiometer R 4 (500 k Ω). Parallel zum oberen Teil des Spannungsteilers R 3 bis R 4 liegt der Zweig mit dem Fotowiderstand. Je nach der Raumhelligkeit ändert sich sein Ohmwert, so, daß bei größerer Raumhelligkeit auch der Bildkontrast größer wird. Das aus den Widerständen R3, R4, R5, R6 und dem Fotowiderstand bestehende Netzwerk ist so ausgebildet, daß die Wirkung des Fotowiderstandes um so wirksamer ist, je weiter der Kontrast-Einsteller nach Null hin zurückgedreht wird.

Es ist also zweckmäßig, das Gerät im verdunkelten Raum auf die günstigste Bildwiedergabe einzustellen. Bei voll aufgedrehtem Kontrastregler findet nur noch eine relativ geringe Nachregelung des Kontrastes statt. Das ist deswegen notwendig, weil es manchmal auch bei verdunkeltem Zimmer erwünscht ist, den Kontrast relativ weit aufregeln zu können, insbesondere bei Sendungen, die schlecht moduliert sind.

Die Zeilenautomatik

In der Saison 58/59 wurde bei den Loewe-Opta-Fernsehgeräten eine Zeilenautomatikschaltung angewendet, die sich hinsichtlich elektrischer Stabilität sowie Gleichmäßigkeit in der Fertigung hervorragend bewährt hat.

Die Schaltung gestattet es, den üblichen Einstellknopf für die Zeilenfrequenz völlig wegzulassen, da er durch die Automatik überflüssig wird. Diese Anordnung stellt einen wirklichen Gewinn in der technischen Ausstattung des Empfängers dar, da bekanntlich verstellte Bild- und Zeilenregler manch böse Enttäuschung beim Fernseh-Neuling brachten. Wenn diese Schaltung nun einen absolut sicheren Zeilenstand garantiert, kann auch bei ungeschicktester Bedienung des verbleibenden Bildreglers höchstens ein „Durchlaufen“ des Bildes in vertikaler Richtung entstehen und

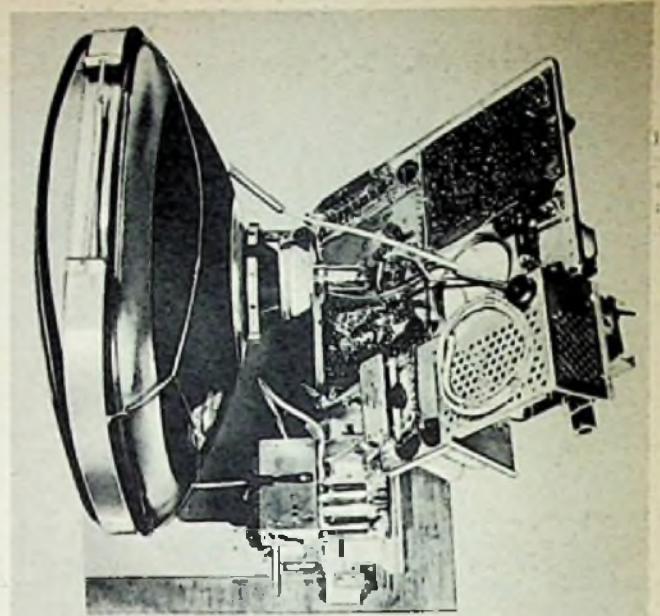

Das Klappchassis der neuen Loewe-Opta-Fernsehempfänger läßt sich bei 45° einrasten, damit beide Seiten beim Service zugänglich sind

dann ohne Schwierigkeit synchronisiert werden.

Die Wirkungsweise dieser Zeilen-Vollautomatik besteht darin, daß bei langsamen Frequenzänderungen die Phasenvergleichsstufe, die die Gleichspannung für die Nachregelung des Multivibrators liefert und einen Haltebereich von ± 1000 Hz besitzt, auf kurzzeitige Änderungen nicht anspricht. Durch die Auslegung des Regelspannungssiebtes mit großen Zeitkonstanten entsteht ein eingengter Fangbereich von ± 200 Hz. Treten nun schnelle Frequenzänderungen auf, so bringt eine nachregelnde Stufe den Zeilengenerator des Gerätes wiederum in Übereinstimmung mit der Zeilenfrequenz des Senders. Danach schaltet sich diese Stufe ab.

Modernes Klappchassis

Die üblichen klappbaren Chassiskonstruktionen sehen im allgemeinen keine Zwischenstellung bei 45° vor. Eine solche Arretierung macht jedoch das Chassis von beiden Seiten gleichzeitig zugänglich und ist besonders im Hinblick auf den Service der gedruckten Schaltung wichtig.

Beim Herausklappen des neuen Chassis (Bild 3) rastet dieses selbsttätig ein, und zwar zuerst bei 45° (Bild 4) und dann auch in horizontaler Lage (Bild 5). Auch dies ist erwünscht, damit nicht Bauteile des Chassis als ungewollte Stütze benutzt und somit beschädigt werden können.

(Fortsetzung auf Seite 197)



Bild 1. Schaltung der automatischen Feinabstimmung bei den Loewe-Opta-Geräten



Bild 2. Automatische Kontrastregelung

Fernsehen wie noch nie!

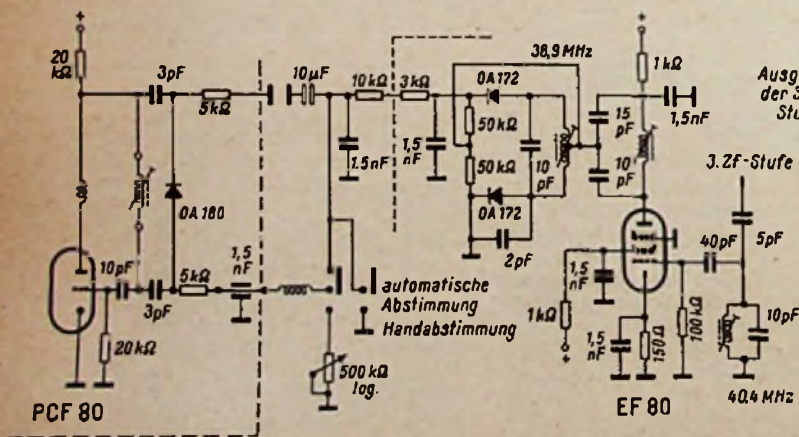
PHILIPS
Fernseh
AUTOMATIC

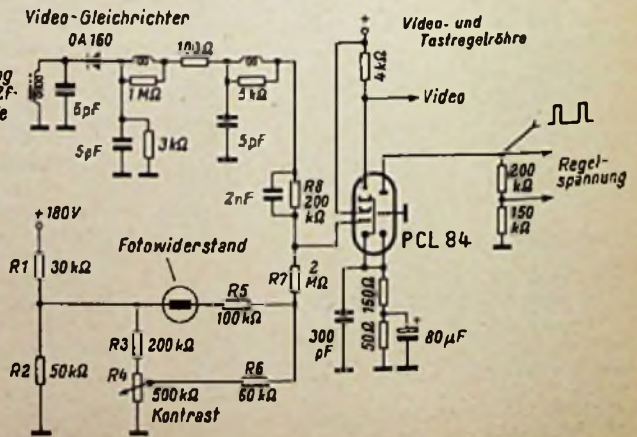

Mit einem Fingerdruck . . .

vollkommen automatische Synchronisation für Zeile und Bild. Hierfür gibt es bei Philips-Luxus-Geräten keine Regelorgane mehr.

vollkommen automatische Feinabstimmung. Einmal auf die Taste drücken und immer wird die Bildschärfe elektronisch-automatisch einreguliert. Dadurch immer beste Bildschärfe.

vollkommen automatische Anpassung an die Lichtverhältnisse im Raum durch den Philips-Licht-Automaten.

vollkommen konstante Bildgröße durch Vollstabilisierung der Schwankungen im Stromnetz.

vollkommen rein im Ton, mit hoher Klangfülle durch Spezial-Duo-Konzertlautsprecher und zusätzlichem Frontlautsprecher mit elektronischem Transformator und Gegentakt-Endstufe.



Selbstverständlich in allen neuen Philips-Fernsehgeräten die 110° Bildröhre. Das sind hervorragende Merkmale der *vollkommenen* Philips-Fernseh-Automatic. Darum: Mit Philips-Fernsehgeräten ein Fernseh-Geschäft wie noch nie!

Näheres erfahren Sie auf der Deutschen Industriemesse in Hannover, Halle 11, Stand 12.

...nimm doch **PHILIPS**

Dual



**Der neue Dual 1006 -
ein Plattenwechsler mit
Studioqualität**

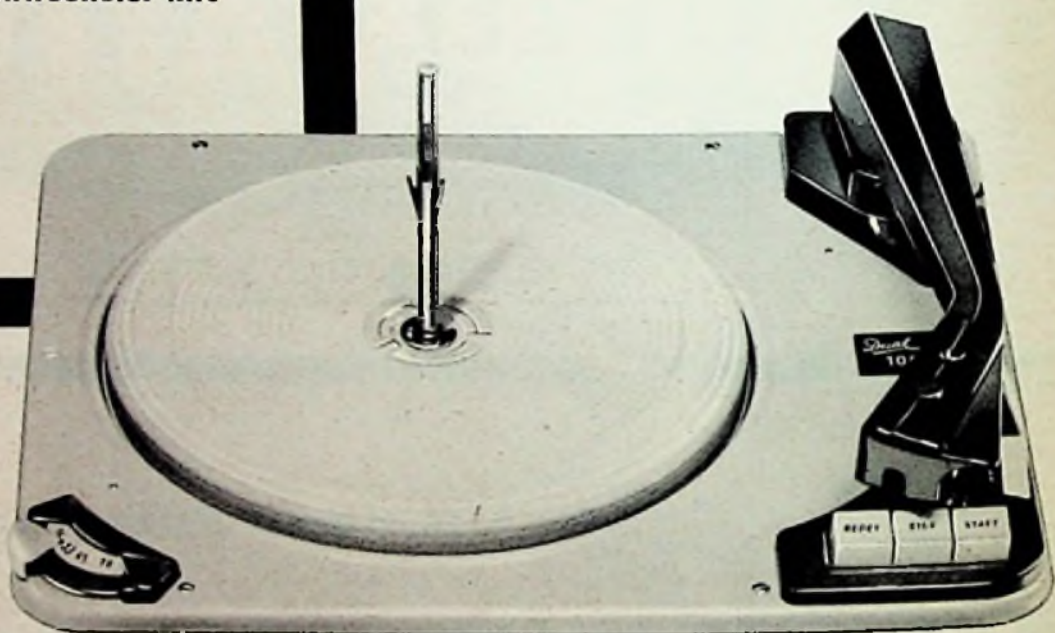

Der neue Stereo-Plattenwechsler Dual 1006 ist so vielseitig in seiner Funktion und so hervorragend in der Tonwiedergabe, daß jeder Hi-Fi-Freund staunt. Als vollautomatischer Plattenspieler und Plattenwechsler tastet der Dual 1006 alle Schallplattengrößen ab. Behutsamer als die ruhigste Hand setzt der Tonarm selbsttätig auf die Schallplatten auf. Durch Betätigung der neuartigen „Manual“-Taste kann der Tonabnehmer aber auch auf die sich drehende oder auf die stehende Schallplatte aufgesetzt werden.

Interessant ist die neue Dual-Wechselachse. Sie arbeitet ohne zusätzliche Stabilisierung der Schallplatten. Die patentierte Rollautomatik, der kompakte, rumpelfreie 4-Pol-Motor, das regulierbare Tonarmauflegewicht, die eingebaute Tonarmwaage – das sind technische Raffinessen, die dem neuen Dual 1006 eine Sonderstellung einräumen.

Der neue Dual 1006 ist – wie jedes Dual-Gerät – Spitzenqualität. Es lohnt sich, ihn anzubieten – es lohnt sich, ihn zu besitzen.

Der neue Dual 1006. Er kostet DM 185.-.
Der genannte Preis ist ein Richtpreis.

Zum guten Ton gehört Dual

Besuchen Sie uns auf der DIM Hannover, Halle 11 · Stand 44

Das Zurückschwenken in die Betriebsstellung aus einer der Rastlagen ist durch einfachsten Zugriff an der Chassisoberkante mit leichtem Druck in Richtung Gehäuse durchzuführen. Das Festlegen des Chassis geschieht dann durch zwei leicht zugängliche Krallen mit Flügelmuttern.

Diese Schwenkmechanik ermöglicht die weitaus meisten Reparaturfälle ohne Ausbau des Chassis vorzunehmen. Weiterhin brauchen im allgemeinen auch keinerlei Verbindungen zwischen Chassis und anderen Bauteilen, wie Bildröhren, Lautsprecher usw. gelöst zu werden.



Bild 3. Klapp-Chassis der Loewe-Opta-Geräte in Gebrauchs-Stellung

Bild 4. Chassis um 45° herausgeklappt

Bild 5. Chassis waagrecht eingerastet und eingerastet

Raumlicht-Automatik und hochstabile Ablenkteile in den Union-Fernsehempfängern

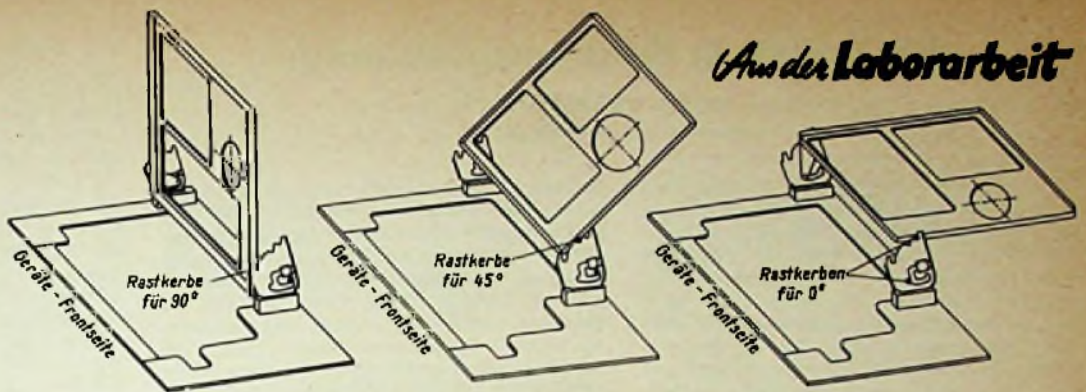
Von Ing. Rudolf Müller

Fernsehempfänger-Laboratorium der Kaiser-Radio-Werke

Im Videoteil der neuen Union-Fernsehempfänger mit 110°-Bildröhren regelt sich der Kontrast in Abhängigkeit vom einfallenden Raumlicht selbsttätig nach. Wie Bild 1 zeigt, wird über die Kapazität C1 und den Widerstand R1 ein negativer Zeilenimpuls an die Diodenstrecke D1 geführt und dort gleichgerichtet. Am LDR-Widerstand (= Light Dependent Resistance = Lichtabhängiger Widerstand), der zusammen mit R2 den Arbeitswiderstand der Diode D1 bildet, fällt eine vom auftretenden Licht abhängige negative Gleichspannung ab.

Diese Spannung wird nach Siebung durch R3 und C2 dem Gitter der Video-Verstärkerröhre P(C)L 84 zugeführt. Aus Bild 2 läßt sich das Anwachsen des Video-Signals U_{BAS} in Abhängigkeit von der einfallenden Helligkeit oder dem Umlicht L_U entnehmen. Bei steigender Raumhelligkeit erhöht sich also die Durchsteuerung des Bildschirms, so daß das Bild nie flau wirkt.



Bild 1. Schaltung der Raumlicht-Automatik mit LDR-Widerstand

Eine etwas eigenwillige Neuerung ist die Taste „Ton allein“ auf dem Bedienungsfeld des Empfängers. Dem Fernsehteilnehmer ist damit die Möglichkeit gegeben, bei uninteressanten Sendungen (Testbild) den teuersten Teil des Empfängers, die Bildröhre, abzuschalten und sich nur den Begleitton anzuhören, der in einigen Teilen des Bundesgebietes von den Fernsehsendern in Form einer Musikuntermalung ausgestrahlt wird. Bei Betätigung dieser Taste wird sowohl die Heizung der Bildröhre abgeschaltet als auch deren Gitter 1 an Masse gelegt.

Das getastete Amplitudensieb arbeitet mit einer Verbundröhre ECH 81 (Bild 3). Über das übliche RC-Glied liegt das Video-Signal am

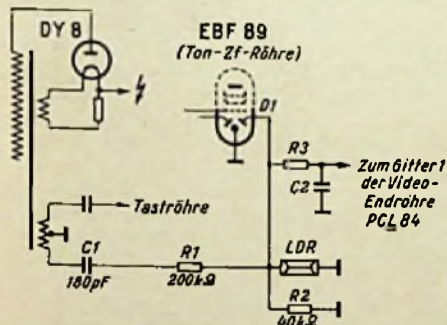

Bild 2. Ansteigen der Videospannung an der Bildröhrenkathode in Abhängigkeit von der Leuchtdichte des Umfeldes (L_U) des Bildschirms



Bild 3. Zeilenablenkschaltung (ohne Endstufe); als Mitnahmeoszillator dient die Röhre PCC 85 mit vorgegeschaltetem getastetem Amplitudensieb mit der Röhre ECH 81

Steuergitter der Hexode, während an Gitter 3 über R1/C1 ein positiver Rückschlagimpuls vom Zeilengenerator angelegt wird; er hat unvollständig integriert einen Wert von ca. 150 V_{6A}. Die Hexode öffnet also nur zu den Zeitpunkten, an denen der Rückschlagimpuls an Gitter 3 gelangt. Außerhalb dieser Zeiten gelangen keinerlei Störimpulse in den Zeilenablenkteil. Auch zur Zeit der Bildinhaltübertragung ist die Röhre gesperrt. Durch eine zusätzlich von der Anode der Triode zugeführte Gleichspannung und durch entsprechende Bemessung von R2 läßt sich der Öffnungsbereich und somit der Fangbereich des darauf folgenden Mitnahmeoszillators einstellen. Bild 4 zeigt die Abhängigkeit der Öffnungszeit von der Nullpunktage. Man erkennt, daß bei großer Öffnungszeit (= großer Fangbereich) auch die Störanfälligkeit zunimmt, ein Nachteil, der auch von Phasenvergleichsschaltungen her bekannt ist. Immerhin kann man bei Verwendung des Mitnahmeoszillators einen wesentlich größeren Fangbereich einstellen als etwa bei solchen Phasenvergleichsschaltungen.

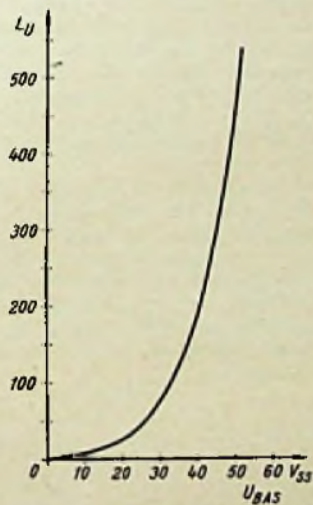

Bild 4. Die Abhängigkeit der Öffnungszeit des Amplitudensiebs Bild 3 von der Nullpunktage; a = unvollständig integrierter Tastimpuls bei großer Öffnungszeit, b = mittlere Öffnungszeit, c = kleine Öffnungszeit

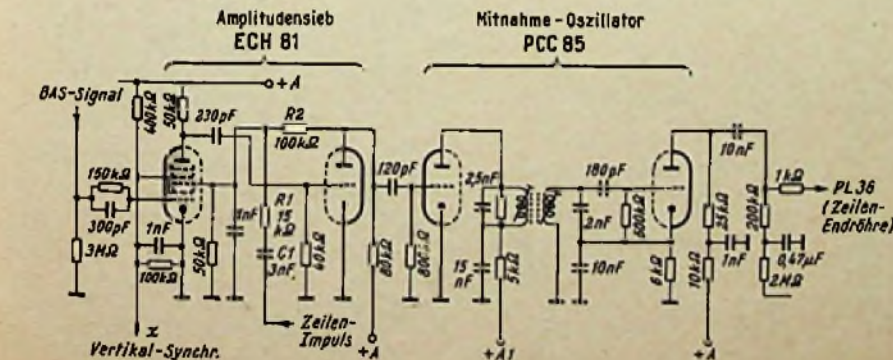

Bild 3. Neue Schaltung mit ständig angeschlossenen Tunern

Bild 4. Prinzip der zur Entkopplung der beiden Tuner dienenden Brücke

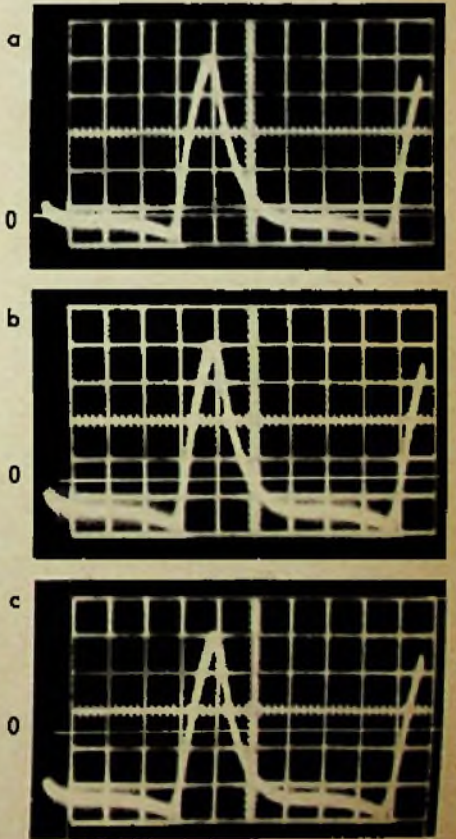

Am Gitter der Folgeröhre steht, da $C_1 = C_2$, die halbe in L_3 induzierte Spannung, d. h., die vom Meterwellen-Tuner gelieferte Zf-Spannung U_{a1} . Andererseits hat, von L_6 her gesehen, ein Strom i in die Punkte C-D hinein keinen Spannungsabfall an den Teilschulen $\frac{L_3}{2}$ zur Folge, da die Spulen fest miteinander gekoppelt und die Teilströme $\frac{i}{2}$ gleich- und gegenläufig sind. Die Punkte A, B und C sind spannungsgleich. Ein zwischen A und B liegender beliebiger Widerstand ruft also keine Änderung von U_{a2} hervor, C-D ist gegen A-B entkoppelt. Die zu L_6 gehörige Kreiskapazität besteht aus der Parallelschal-

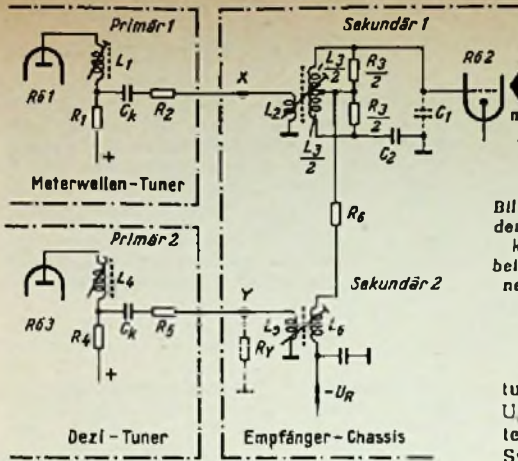
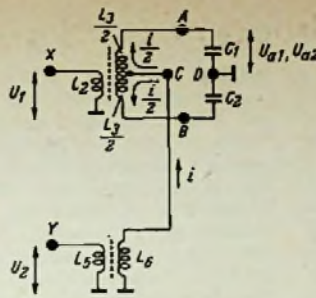
tung von C_1 und C_2 ; die Sekundärspannung U_{a2} steht an C_1 und damit ebenfalls am Gitter der Röhre R 2. Die Brücke ist, infolge der Symmetrie der Spule L_3 und der Gleichheit von C_1 und C_2 , stets im Gleichgewicht; dadurch wird es möglich, beide Bandfilter unabhängig voneinander abzugleichen und das Gerät auch ohne Dezi-Tuner zu betreiben. Die zur Erzielung der gewünschten Kurvenform erforderlichen Dämpfungswiderstände sind, soweit möglich, als Serienschwiderstände in die Koppelzweige gelegt, um die in Folge unvermeidbarer Fertigungsstreuungen verbleibenden gegenseitigen Restbeeinflussungen zu vermindern (R_2, R_5, R_6 in Bild 3). Dem gleichen Zweck dient der an Punkt Y liegende Widerstand R_7 , der bei nicht angeschlossenen Dezi-Tuner diesen nachbildet. Er wird beim nachträglichen Einbau entfernt; ein Abgleich ist dabei nicht erforderlich.

1. Die relative Antennenlänge ist für die langen Wellen kleiner als für die kurzen,
2. die Direktoren dürfen nur so lange sein, daß sie bei den kürzesten Wellen ihre Wirkung noch nicht umkehren und zum Reflektor werden. Bei einem sehr breiten Band sind sie deshalb für die längsten Wellen verstimmt.

Die Horizontal-Richtcharakteristik

Je höher der Gewinn einer Yagi-Antenne ist, desto schmaler ist das Hauptblatt und desto kleiner ist der Öffnungswinkel in der Horizontal-Richtcharakteristik, weil der Gewinn durch die Bündelung in der waagerechten Ebene erzielt wird. Die unerwünschten Nebenzipfel können durch geschickte Dimensionierung weitgehend unterdrückt werden.



Bild 1. Gewinn einer Yagi-Antenne in Abhängigkeit von der relativen Antennenlänge

Der Fußpunktwiderstand

Der Frequenzgang des Fußpunktwiderstandes kann durch verschiedene Mittel über ein breites Band in zulässigen Grenzen gehalten werden. Statt eines Empfangsdipols werden z. B. zwei Faltdipole verschiedener Länge verwendet, die über eine passend bemessene Leitung mit einander verbunden sind. Dieser beträchtliche Aufwand scheint jedoch unzuweckmäßig, weil es ein einfacheres Mittel gibt, das nach eigenen und fremden Versuchsergebnissen die Möglichkeit bietet, die Schwankungen des Fußpunktwiderstandes in engeren Grenzen zu halten.

Dieses Mittel ist der Breitbanddirektor. Er unterscheidet sich äußerlich nicht von den anderen Direktoren, er ist nur ziemlich dicht an den mit dem Empfänger verbundenen Faltdipol herangerückt. Durch günstigste Bemessung seiner Länge und seines Abstandes von den benachbarten Antennenelementen wurde eine gute Kompensationswirkung erreicht, so daß die Welligkeit der Hirschmann-Breitband-Antennen im gesamten Fernsehband III

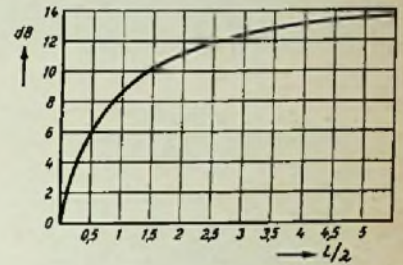
Gesichtspunkte für die Entwicklung einer Breitband-Antenne

Von Dr.-Ing. A. Fiebranz und Ingenieur R. Huber
Radiotechnisches Werk Richard Hirschmann

In den meisten deutschen Grenzgebieten sind heute zusätzlich Fernseh-Programme eines Nachbarlandes zu empfangen. Wenn der Winkel zwischen den Einfallsrichtungen der beiden Sender nicht zu groß ist, können der deutsche und der fremde Sender mit einer fest eingestellten Breitband-Antenne empfangen werden. Auch ein Antennen-Rotor, mit dem man nach Wahl in sehr verschiedenen Richtungen liegende Sender anpeilen kann, erfordert die Breitband-Antenne. Dies hat zu dem Verlangen nach möglichst leistungsfähigen Antennen geführt, die auch unter ungünstigen Bedingungen noch ein gutes Bild liefern.

Beim Empfang mehrerer Sender kann entweder die Höhe der Empfangsspannung oder die Ausblendung von Geisterbildern von Bedeutung sein. Eine Hochleistungs-Breitband-Antenne muß deshalb nicht nur einen möglichst hohen Gewinn, sondern auch ein möglichst großes Vor/Rück-Verhältnis und eine nebenzipelfreie Richtcharakteristik mit möglichst kleinem Öffnungswinkel besitzen. Der Fußpunktwiderstand darf von seinem Sollwert nicht zu stark abweichen. Außerdem müssen Größe, Gewicht und Herstellkosten innerhalb erträglicher Grenzen bleiben. Alle diese Bedingungen erfordern eine sorgfältige Bemessung der Antenne. Die Grundlagen dafür wurden durch systematische Untersuchung der Zusammenhänge zwischen Bemessung und Kenndaten von Yagi-Antennen ermittelt. Weil man bei diesen Antennen nicht viel berechnen kann, mußte eine große Zahl von Meßreihen aufgenommen werden, um zuverlässige Dimensionierungsregeln zu gewinnen.

Der Antennengewinn

Der Gewinn bei Yagi-Antennen ist entgegen der weit verbreiteten Meinung nicht ausschließlich durch die Zahl der Direktoren bestimmt, sondern auch weitgehend durch das Verhältnis der Antennenlänge zur mittleren Betriebswellenlänge λ . Um einen großen Gewinn zu erzielen, muß man die Antenne möglichst lang machen, der Direktorenabstand darf dabei allerdings wegen der erforderlichen Strahlungskopplung nicht beliebig groß sein.

In Bild 1 ist der Gewinn in Abhängigkeit von der relativen (d. h. durch die Betriebswellenlänge geteilten) Länge einer Antenne aufgetragen. Bei Band-III-Antennen wird man die Antennenlänge ungern wesentlich größer als 2λ (3 m) wählen, weil die Antenne sonst zu unhandlich wird. Die Wahl möglichst weiter Direktorenabstände führt zu dem besten Verhältnis von Antennengewinn und Aufwand.

Um eine annähernd gleiche Empfangsspannung für ein breites Frequenzband zu erhalten, muß man einen genügend gleichmäßigen Fußpunktwiderstand herstellen. Dann fällt jedoch der Gewinn bei langen Antennen mit mehreren Direktoren zu niedrigen Frequenzen hin etwas ab. Dieser Abfall hat zwei Ursachen:



Bild 2. Hochleistungs-Breitband-Antenne Fesa 14 F. Sie ist durch Biegeenden auf das gesamte Fernsehband III oder auf die untere oder die obere Bandhälfte abstimbar

ungefähr bei 1,5 oder darunter liegt und höchstens an den Bandrändern den allgemein als zulässig angesehenen Wert 2 erreicht.

Das Vor/Rück-Verhältnis

Um von hinten kommende Wellen vollkommen zu unterdrücken, wäre ein Schirm mit einem Durchmesser von etwa 10 Betriebswellenlängen erforderlich. Bei der Wellenlänge von 1,5 m im Band III wäre ein solcher Schirm mit 15 m Durchmesser viel zu groß. Yagi-Antennen haben deswegen meist nur einen einzigen Reflektorstab, der allerdings abgestimmt ist. Den Übergang zwischen diesen beiden Extremen bilden Reflektorrände, die aus einigen Stäben bestehen, oder mehrere abgestimmte Reflektorstäbe. Diese praktisch noch herstellbaren Zwischenstufen stellen den Entwickler vor die Frage, ob zusätzliche Stäbe als Reflektoren oder als Direktoren wirksamer sind. Die systematische Untersuchung dieses Problems hat gezeigt, daß vor allem bei großen Breitband-Antennen mit mehreren Direktoren ein oder mehrere zusätzliche Reflektoren das Vor/Rück-Verhältnis beträchtlich bessern können. Um je-

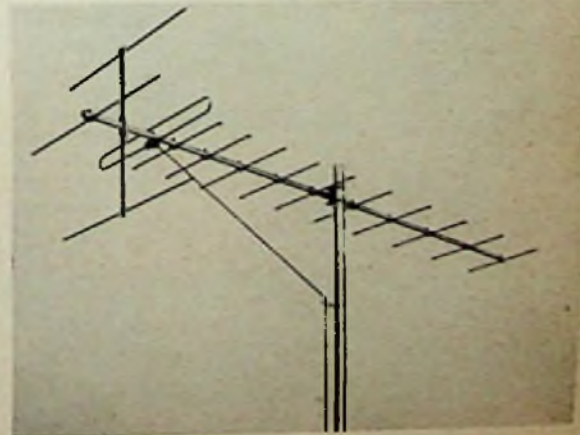
weils das günstigste Ergebnis zu erzielen, müssen allerdings nicht nur die Länge und die Abstände der Reflektoren voneinander und vom Empfangsdipol für jede Reflektorzahl passend gewählt werden, sondern auch die Bemessung und Anordnung der Direktoren. Bei den Breitband-Antennen für das gesamte Fernsehband III ist es zudem für die Dimensionierung von Bedeutung, durch welche der verschiedenen möglichen Maßnahmen die gleichmäßige Wirkung über das breite Band erzielt wird. Für jeden Antennenentwurf ist aus diesen Gründen die günstigste Gesamtgestaltung durch schrittweise Annäherung zu suchen.

Die neue Hochleistungs-Breitband-Antenne Fesa 14 F

Diese neue Hirschmann-Antenne für das gesamte Fernsehband III besteht, wie Bild 2 zeigt, aus einem Faltdipol, drei Reflektoren und zehn Direktoren, von denen der erste als Breitbanddirektor ziemlich dicht beim Faltdipol angebracht ist. Die Länge der Stäbe beträgt am oberen Bandrand 2,3 λ und am unteren Bandrand 1,9 λ. Die Reflektoren und die Direktoren sind mit den bekannten Hirschmann-Biegeenden versehen, mit denen die Antenne auf das gesamte Band oder auf die obere oder die untere Bandhälfte abgestimmt werden kann. Durch die Teilung des Bandes läßt sich der Empfang verbessern, wenn die volle Bandbreite nicht benötigt wird, z. B. weil die Sendekanäle der beiden zu empfangenden Sender in der gleichen Bandhälfte liegen.

Für die untere Bandhälfte (Kanal 5 bis 8) sind alle Biegeenden gestreckt, zum Empfang des ganzen Bandes (Kanal 5 bis 11) werden beide Enden aller Direktoren um 180° zurückgebogen, während für die obere Bandhälfte (Kanal 8 bis 11) alle Biegeenden an den Direktoren und den Reflektoren in dieser Weise abzubiegen sind.

Die Kurven in Bild 3 zeigen die Verbesserungen der Kennwerte, die durch die Halbierung des Betriebsbandes erreicht werden. Wie der Vergleich der ausgezogenen und der gestrichelten Kurve erkennen läßt, ist der Gewinn bei Halbband-Abstimmung vorwiegend in der unteren Bandhälfte größer, weil die Direktoren besser abgestimmt sind. Der restliche Gewinnabfall ist auf die verschiedene

relative Antennenlänge bei den kürzeren und den längeren Wellen zurückzuführen.

Das Vor/Rück-Verhältnis wird bei Halbbandabstimmung in beiden Bandhälften beträchtlich besser, weil sich dabei die genauere Abstimmung der Direktoren und der Reflektoren auswirkt. Eine eingehende Analyse hat gezeigt, daß drei Reflektorstäbe erforderlich sind, um bei dieser langen Antenne die relativ hohen und gleichmäßigen Werte des Vor/Rück-Verhältnisses zu erhalten. Die Welligkeit hat den für Empfangsantennen sehr guten Mittelwert von 1,8. Der Fußpunktwiderstand weicht also im ganzen Band nur wenig vom Nennwert ab.

Die Horizontal-Richtkennlinie, die Bild 4 zeigt, ändert sich durch die Abstimmung nur unwesentlich. Ihr Öffnungswinkel nimmt vom Kanal 5 bis zum Kanal 11 von etwa 43° bis auf etwa 38° ab. Nennenswerte Nebenzipfel treten in keinem Fall auf.

Die Tabelle der Kenndaten unter dem Bild 3 läßt ebenfalls erkennen, daß im ganzen verhältnismäßig sehr gute Werte erreicht werden konnten. Auch die neue Antenne wird selbstverständlich vollständig vormontiert in der Hirschmann-Clap-Ausführung geliefert.



Bild 3. Kenndaten der Hochleistungs-Breitband-Antenne Fesa 14 F

Kanal	Gewinn (dB)	Vor-Rück-Verhältnis (dB)	Öffnungswinkel horizontal
5 bis 11	9,5...12 (3...4fach)	23 (14 : 1)	40°
5 bis 8	11,0...11,5 (3,5...3,8fach)	25 (18 : 1)	43°
8 bis 11	11,5...12 (3,8...4fach)	28 (20 : 1)	38°

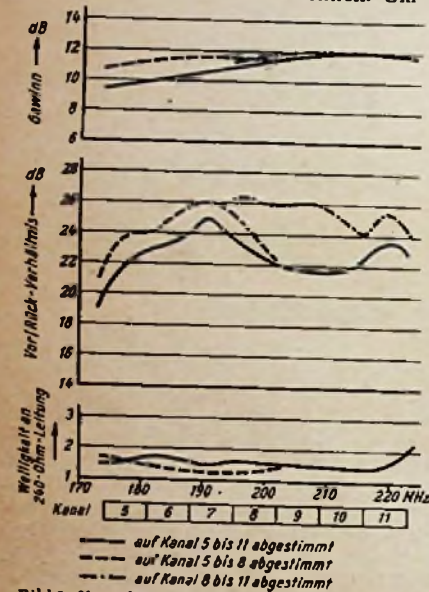

Bild 4. Horizontal-Richtcharakteristik der Hochleistungs-Breitband-Antenne Fesa 14 F; Vollbandabstimmung, Meßfrequenz 200 MHz.

Meßgeräte für DIN-Lautstärken, DIN 50000, Januar 1959. Diese Neuauflage unterscheidet sich von der älteren (April 1942) hauptsächlich durch geringere zulässige Abweichungen der Bewertungskurven, was eine bessere Übereinstimmung bei Vergleichsmessungen mit verschiedenen Geräten sichert. Ferner wurde der Frequenzbereich erweitert und die Richtlinien für Geräte zur Verkehrsgeschwindigkeit fanden Berücksichtigung. Die gemessene Größe wird DIN-Lautstärke genannt und in DIN-phon angegeben. Die Definition lautet

$$L_{DIN} = 20 \lg \frac{P_w}{P_0}$$

Bezeichnungen und Begriffsbestimmungen aus dem Gebiet der Antennen. Strahlungseigenschaften. Vornorm DIN 45030, Blatt 1, Dezember 1958. Eine Vornorm ist eine Norm, zu der noch Vorbehalte bestehen, nach der aber gearbeitet werden soll. Änderungsvorschläge erbittet der Fachnormenausschuß Elektrotechnik, Berlin W 15, Fasanenstraße 22. Das Blatt führt die Benennungen, Formelzeichen und Begriffsbestimmungen für Leistungsgrößen, Widerstände, Gewinngrößen, Richtcharakteristiken und sonstige Größen von Antennen an.

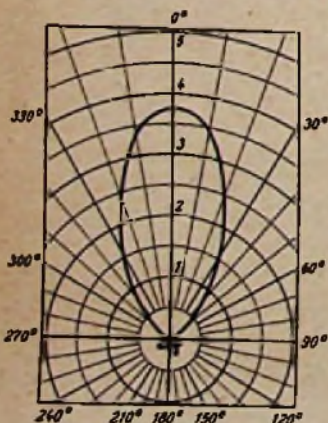
Beide Blätter sind für je 2 DM bei der Beuth-Vertrieb-GmbH, Berlin W 15 oder Köln, erhältlich.

Elektronik in Farben

Die Vorgänge in der Elektrotechnik spielen sich meist im Verborgenen ab; wir können nur ihre Wirkungen beobachten. Wohl können wir die Spannungen und Ströme an einer Röhre messen, aber es ist uns nicht möglich, die Elektronen bei ihrer „Arbeit“ in der Röhre zu beobachten. Gerade der Blick ins Innere würde dem Lernenden das Verständnis der Elektronen-Technik erleichtern.

Die Valvo GmbH läßt uns diesen Blick durch den Glaskolben einer Röhre hindurch tun. In einer Serie farbiger Lichtbildreihen werden uns Aufbau und Wirkungsweise der Elektronenröhren erklärt und die Wege der Elektronen anhand anschaulicher und einprägsamer Modelle gezeigt. Wir sehen die Spannungsunterschiede zwischen den Elektroden der Röhren in ein Geblirge verwandelt; die Elektronen suchen sich als rollende Kugeln wie Wasserläufe ihren Weg.

Man hat sich hier die Fortschritte der Farbnegative zur Fotografie zunutze gemacht, um Lehrlingen und Studenten, wie den Besuchern von technischen Vorträgen einen möglichst anschaulichen Eindruck von den elektronischen Vorgängen zu vermitteln. Mit der Elektronik befassen sich die Reihen: Die Familie der Elektronenröhren, Die Hochvakuumdiode, Die Triode, Die Oszillografenröhre, Die Fernsichtbildröhre. In die Atomphysik führen uns die Reihen: Einführung in die Atomphysik, Lumineszenz von Gasen und Festkörpern, Photoemission.

Valvo verfolgt damit den Weg weiter, der mit den bekannten Schaulinien beschriftet worden ist. Die Lichtbildreihen haben den großen Vorteil, daß sie gleichzeitig einem größeren Zuhörerkreis vorgeführt werden können, daß die Darstellungen einprägsamer sind, daß ihre Bildkraft durch die Erläuterungen des Vortragenden vertieft wird. Ein Beiheft, das alle Einzelbilder einer Reihe (jeweils etwa 30) wiedergibt, kann mit seinen ausführlichen Erklärungen als Richtschnur für den Vortrag dienen. Die Bildreihen sind ein ausgezeichnetes Unterrichtsmittel für Lehrlings- und Fortbildungskurse, für Vorlesungen an Fach- und Hochschulen.

1) Physikalische Grundlagen der Elektronik in farbigen Bildreihen. Herausgegeben von der Valvo GmbH, Hamburg. Preis je Bildreihe 11.65 DM, farbiges Beiheft dazu 2 DM. Zu beziehen durch Dr. Lucas Lichtbild, Berlin-Lichterfelde-West, Fontanestr. 8a, und Stuttgart-West, Silberburgstr. 62

Wechselsprechanlage im Kran

Für die Verladung schwerster Güter im Hamburger Hafen wurde ein Schwimmkran mit 200 t Tragkraft in Betrieb genommen. Es ist eine auch räumlich sehr umfangreiche Anlage, allein der Schiffs-Ponton als Kranträger ist 42 m lang und 22 m breit. Zwischen dem Maschinenhaus des Ponton-Antriebes, dem Steuerhaus, dem Kranführer, dem Windenhaus usw. wurde eine Wechselsprech-Kommando-Anlage (Phillips) montiert, weil anderenfalls keine Zusammenarbeit zwischen der Besatzung möglich gewesen wäre.

Auf der DEUTSCHEN INDUSTRIE-MESSE HANNOVER, 26. April bis 5. Mai 1959,
stellen wir Ihnen unser neues umfangreiches Fernsehgeräte-Programm vor.

Gern erwarten wir Sie in der Halle 11, Stand 36.



Graetz

BEGRIFF DES VERTRAUENS

GRUNDIG

NEUE VERKAUFSSCHLAGER

Die neuen GRUNDIG Fernsehgeräte sind nun mit der raumsparenden 110°-Bildtechnik ausgestattet. Durch die beträchtliche Verkürzung des Bildröhrenkolbens konnten die Gehäusekonstruktionen besonders harmonisch gestaltet werden. Die bekannten und beliebten GRUNDIG Formen sind also schlanker und damit noch schöner geworden. Neue Fernsehempfänger mit einer revolutionierenden Linienführung ergänzen das Programm. Bei allen GRUNDIG Zauberspiegeln finden Formgebung und Technik eine gekonnte Synthese.

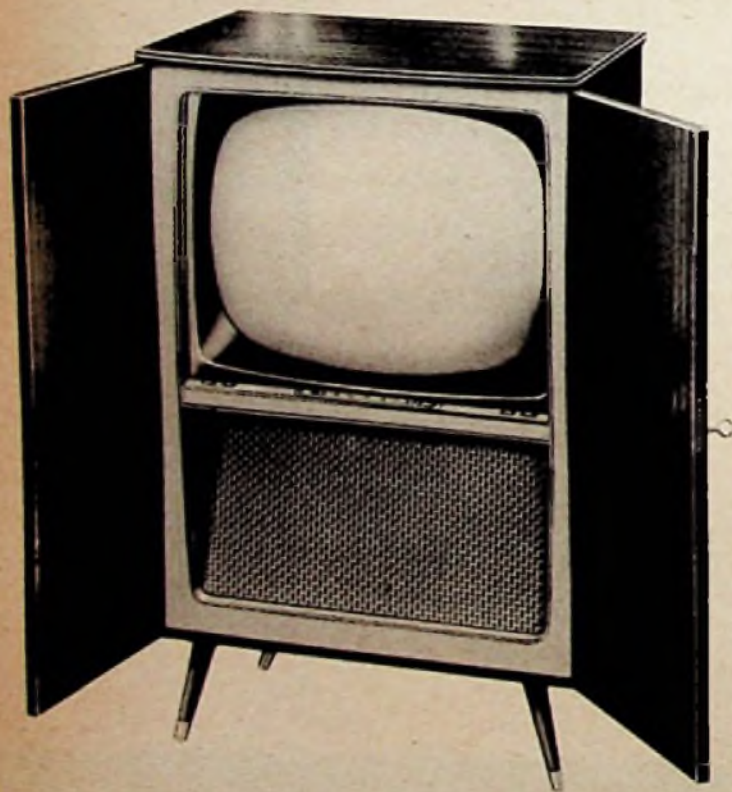
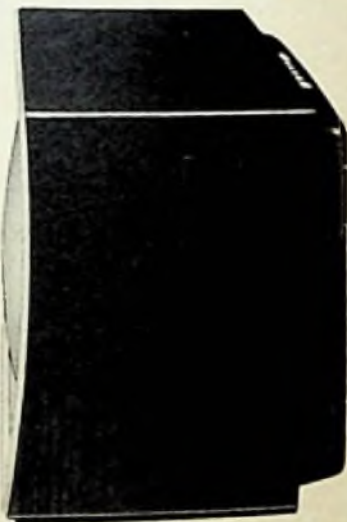
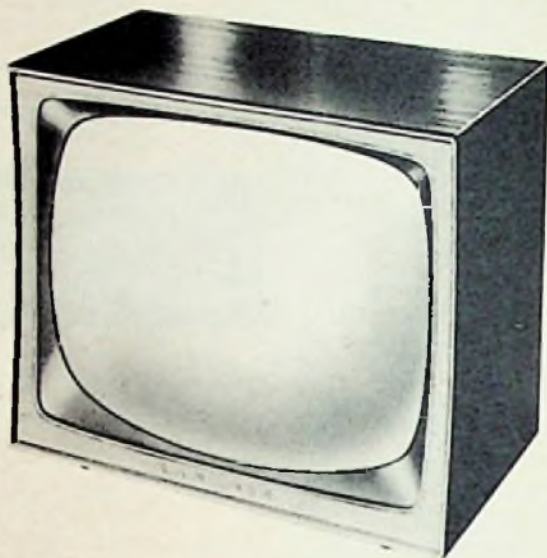

GRUNDIG Zauberspiegel 143

Die schwingenden Linien dieses Fernsehempfängers mit der 43 cm-Bildröhre weist neue Wege des Gerätebaues.

DM 675.-

GRUNDIG Zauberspiegel 753

Die seit Jahren außerordentlich erfolgreiche Form gewinnt durch die 110°-Bildröhre noch mehr an Harmonie.

DM 1068.-

GRUNDIG

EUROPAS GRÖSSTE RUNDfunkGERÄTE-WERKE

AUF DER INDUSTRIEMESSE IN HANNOVER 26.4.-5.5.1959



Ferner zeigen wir unsere bewährten Stereo-Konzertschränke mit der vollendeten Wiedergabetechnik, unsere Rundfunkgeräte und unser Reisesuperprogramm 1959.

Unter den GRUNDIG Tonbandgeräten finden Sie neue Entwicklungen für Stereo-Wiedergabe bzw. Stereo-Aufnahme und Wiedergabe sowie Spezial-Tonbandkoffer für 4spurige Aufnahmen.

Ebenfalls neu sind mit Transistoren aufgebaute Diktiergeräte für Netz- und Batteriebetrieb.

Für Industrie und Handel werden das GRUNDIG Fernauge und eine große Zahl von Meßgeräten bekannter und neuer Typen von besonderem Interesse sein.

GRUNDIG

Tonbandkoffer TK 35

Die vielen Vorzüge dieses Spitzengerätes erfüllen alle Forderungen der Tonbandfreunde.

DM 580.-



Die Aufnahme urheberrechtlich geschützter Werke der Musik und Literatur ist nur mit Einwilligung der Urheber oder deren Interessenvertretungen, wie z. B. GEMA, Bühnenverlage, Verleger usw. gestattet.

GRUNDIG

Micro-Transistor-Boy 59

Das Volltransistorgerät verkörpert in Form und Leistung echte GRUNDIG Qualität.

DM 116.- o. B.

Mit dem Heimplautsprecher (siehe Bild) wird der Micro-Transistor-Boy zu einem großartigen Rundfunkgerät für die Wohnung.

Heimplautsprecher DM 34.-

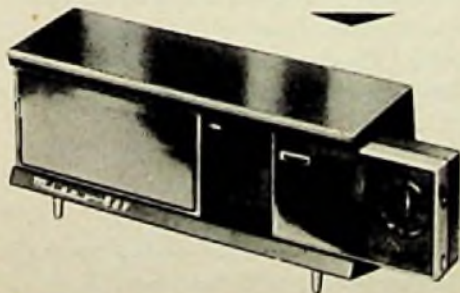

Sie finden uns wie im Vorjahr auf den GRUNDIG Ständen an der Stirnseite in Halle 11

Wir haben Ihnen viele wertvolle Neuheiten zu zeigen und freuen uns auf Ihren Besuch

GRUNDIG

WERKE GMBH

DER WELTGRÖSSTE TONBANDGERÄTE-WERKE

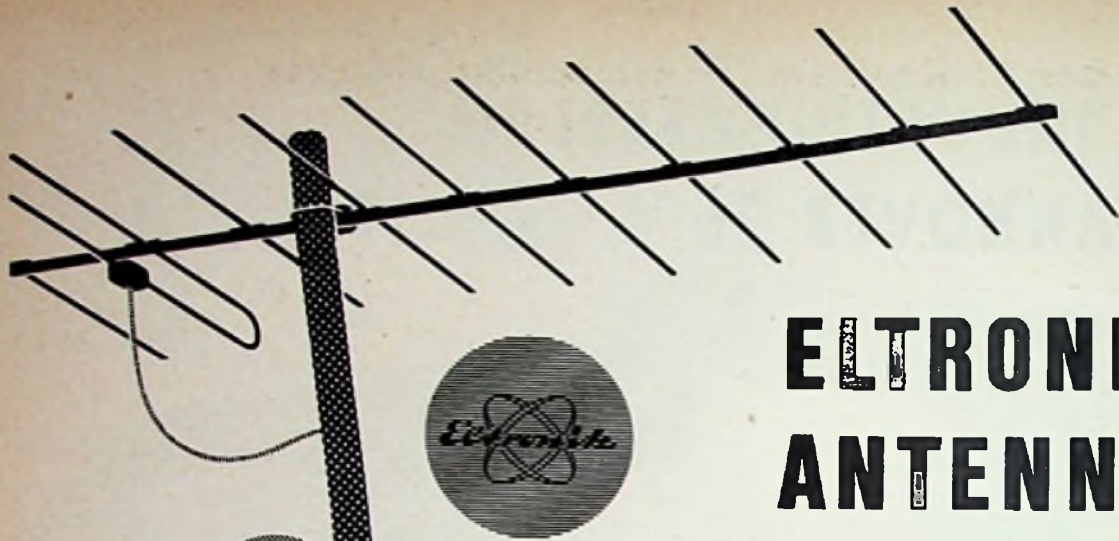

ELTRONIK- ANTENNEN

die Sparkasse Ihres Betriebes

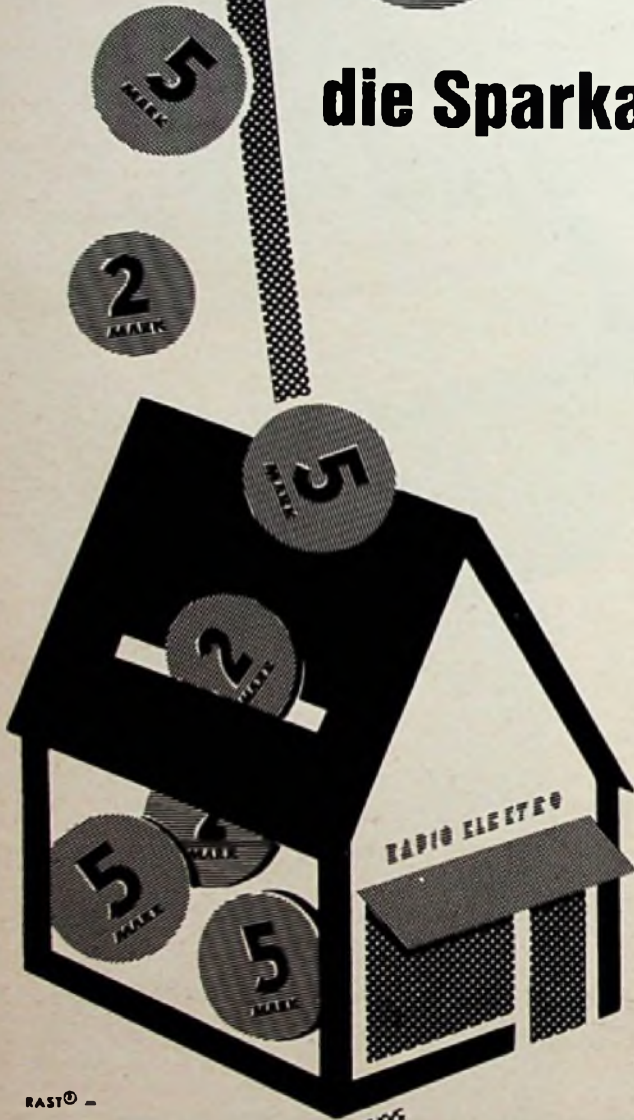

RAST® -
Registriertes
Warenzeichen

Mehr Verdienst durch weniger Aufwand

Optimaler Wirkungsgrad durch RAST-Bauweise und Baukastensystem. Eltronik-RAST-Antennenprogramm für alle Fernsehbander, einschließlich Band IV. Erweiterungsfähig.

Montagezeit: eine Zigarettenlänge

Fehlerfreie, kontaktsichere RAST-Montage. Auch Aufstocken der Antennen in RAST-Bauweise.

Handelsgerechte Packungen

Einfache Lagerhaltung durch Bereitschaftspackungen fertiger Antennen. Übersichtlicher Handkatalog zur Schnellberatung.

Antennen aus Alu, Messing und Nylon

Unverwüßlich durch nichtrostendes Material und zusätzlichen Antikorro-Belag. Dosen aus versprödungs- und UV-beständiger Plastikqualität. RAST-Elemente und Verbindungsstücke aus Nylon und Hartmessing.

Eltronik-RAST®-Antennen

aus einer führenden deutschen Antennenfabrik erstmalig auf der Deutschen Industriemesse Hannover 1959
Halle 11, Stand 26 a.

Ihr Großhändler erwartet Ihre Dispositionen.

DEUTSCHE ELEKTRONIK GMBH BERLIN-WILMERSDORF UND DARMSTADT

Robert-Bosch-Tochtergesellschaft

Der Zf-Kreis im Transistor-Empfänger

Von Günther Wetzler, Vogt & Co mbH

Beim Entwurf von Zf-Filtern für Röhren-Empfänger läßt sich der Einfluß der Röhrendaten auf die Kreise verhältnismäßig einfach berücksichtigen. Die Ein- und Ausgangskapazitäten der Röhren sind zu den vorgesehenen Kapazitäten zu addieren. Der dämpfende Einfluß des Röhren-Innenwiderstandes setzt den Resonanzwiderstand herab, damit wird die Kreisgüte vermindert, die Bandbreite vergrößert und die Selektion kleiner. Schließlich sind Steilheit und Gitter-Anoden-Kapazität der Röhren maßgebend für die Größe der Schwingkreiswiderstände, die Neutralisationsmaßnahmen erfordern. Kapazitätsänderungen beim Regeln der Röhren und deren Kapazitätstoleranzen (Röhrenaustausch) bestimmen die Mindestkreiskapazität, um die Verstimmung der Kreise in den zulässigen Grenzen zu halten.

Neben den angeführten Einflüssen des Verstärkerorganes auf die Zf-Kreise tritt beim Transistorverstärker eine weit größere Abhängigkeit der Kenngrößen des Transistors vom Emitterstrom auf und führt zur Notwendigkeit, den Gleichstromarbeitspunkt zu stabilisieren. Infolge der niedrigen Eingangswiderstände lassen sich Transistoren nicht leistungslos wie Röhren steuern. Daher interessiert die Leistungsverstärkung bei der Berechnung, sie erreicht ihr Maximum für die ideale Anpassung. Der Innenwiderstand der Stromquelle muß also gleich dem Arbeitswiderstand des Verbrauchers gemacht werden.

Nach Bild 1 läßt sich mit den Kenngrößen Eingangswiderstand kR_e , Ausgangswiderstand kR_i , Steilheit S des Transistors die Verstärkung berechnen.

Die Eingangsleistung N_e ist:
$$N_e = \frac{U_1^2}{kR_e}$$

Die Ausgangsleistung N_a ist:
$$N_a = \frac{U_2^2}{R_a}$$

Wie beim Röhrenempfänger ist der (Anoden-) Kollektorstrom $i = S \cdot U_1$ und ergibt an den beiden parallelgeschalteten Widerständen R_a und kR_i die Spannung U_2 . Da für $R_a = kR_i$ die optimale Leistung an R_a vorhanden ist, wird der aus der Parallelschaltung resultierende Widerstand $0,5 \cdot kR_i$ und somit die Spannung U_2

$$U_2 = i \cdot \frac{kR_i}{2} = S \cdot U_1 \cdot \frac{kR_i}{2}$$

Die Verstärkung wird danach

$$V = \frac{N_a}{N_e} = \frac{U_2^2}{kR_i} \cdot \frac{kR_e}{U_1^2} = \frac{S^2 U_1^2 \cdot kR_i^2}{4 \cdot kR_i} \cdot \frac{kR_e}{U_1^2} = \frac{S^2}{4} \cdot kR_i \cdot kR_e \quad (1)$$

Die Verstärkung ist also nur von den Kenngrößen des Transistors abhängig und es scheint so, als wenn die Qualität der Zf-Kreise keinen Einfluß auf die Verstärkung ausüben würde.

Die folgende Überlegung zeigt jedoch, daß die Gleichung 1 erweitert werden muß. Die Eingangs- und Ausgangswiderstände des Transistors bedämpfen den Schwingkreis und folglich kann die Forderung nach Gleichheit der inneren und äußeren Widerstände zum Zwecke der Erzielung größtmöglicher Leistungsverstärkung nie erfüllt werden. Es läßt sich lediglich der Innenwiderstand kR_i des ersten Transistors an den Eingangswiderstand kR_e des zweiten Transistors genau anpassen. Aus Bild 2 ist zu entnehmen, daß diese Widerstände nach Aufwärtstransformation über die zugeordneten Übersetzungsverhältnisse gleich groß gemacht werden können, wobei Gleichung 2 gilt:

$$\frac{kR_i}{\bar{u}_1^2} = \frac{kR_e}{\bar{u}_2^2} \quad (2)$$

Beide transformierten Widerstände liegen dem Resonanzwiderstand R_n des Zf-Kreises parallel und erniedrigen ihn derart, daß die gewünschte Bandbreite B des Zf-Kreises erhalten wird. Der zu R_n parallel geschaltete Widerstand ist mit Rücksicht auf Gleichung 2

$$R' = \frac{1}{2} \cdot \frac{kR_i}{\bar{u}_1^2}$$

und der resultierende Schwingkreiswiderstand R wird

$$R = \frac{R_o \cdot R'}{R_o + R'} = \frac{R_o \cdot \frac{1}{2} \cdot \frac{kR_i}{\bar{u}_1^2}}{R_o + \frac{1}{2} \cdot \frac{kR_i}{\bar{u}_1^2}} = \frac{R_o \cdot kR_i}{2 \bar{u}_1^2 R_o + kR_i} \quad (3)$$

Aus dieser Gleichung wird das Übersetzungsverhältnis \bar{u}_1^2 erhalten.

$$\bar{u}_1^2 = \frac{1}{2} \cdot \frac{kR_i}{R} \cdot \left(1 - \frac{R}{R_o}\right) \quad (4)$$

Aus Bild 2 ist weiter ersichtlich, daß der Transistor 1 auf den Widerstand R_a arbeitet, der sich aus der Abwärtstransformation des errechneten Widerstandes R nach Gleichung 3 ergibt, wobei für \bar{u}_1^2 Gleichung 4 benutzt wird.

$$R_a = \bar{u}_1^2 \cdot R = \frac{\bar{u}_1^2 \cdot R_o \cdot kR_i}{2 \bar{u}_1^2 R_o + kR_i}$$

$$R_a = \frac{kR_i \cdot \left(1 - \frac{R}{R_o}\right) \cdot R_o \cdot kR_i}{2 R \left[R_o \frac{kR_i}{R} \left(1 - \frac{R}{R_o}\right) + kR_i \right]}$$

$$R_a = \frac{kR_i}{2} \cdot \left(1 - \frac{R}{R_o}\right) \quad (5)$$

Gleichung 1 wurde nach dem Gleichsetzen von $R_a = kR_i$ erhalten, was zu dem Arbeitswiderstand $0,5 \cdot kR_i$ führte. Gleichung 5 lehrt, daß dieser Widerstand mit dem Faktor $(1 - R/R_o)$ zu multiplizieren ist, weil infolge der Dämpfung des Zf-Kreises der äußere Widerstand stets kleiner als kR_i ist. Wird nunmehr nach dem eingangs gezeigten Schema die Verstärkung $V = N_a/N_e$ errechnet, dann erhält Gleichung 1 den Faktor $(1 - R/R_o)^2$, wenn für R_a die Gleichung 5 benutzt wird.

$$V = \frac{S^2}{4} \cdot kR_i \cdot kR_e \cdot \left(1 - \frac{R}{R_o}\right)^2$$

Für eine konstante Kreiskapazität C ist bekanntlich die Bandbreite B dem Resonanzwiderstand des Kreises umgekehrt proportional, so daß für R/R_o auch B_o/B gesetzt werden kann, wobei B_o die Bandbreite des unbelasteten Kreises, B die gewünschte Betriebsbandbreite ist. Die letzte Gleichung geht dann über in:

$$V = \frac{S^2}{4} \cdot kR_i \cdot kR_e \cdot \left(1 - \frac{B_o}{B}\right)^2 \quad (6)$$

Hieraus geht nun klar hervor, daß für eine bestimmte Bandbreite B die Verstärkung V um so größer ist, je kleiner B_o wird. Das bedeutet, daß die Kreisgüte Q_o des unbelasteten Kreises möglichst groß gemacht werden muß. Mit dem Quotienten B_o/B hat man es in der Hand, den



Bild 1. Zur optimalen Anpassung wird $kR_i = R_a$ gemacht



Bild 2. Zur optimalen Anpassung kR_i an kR_e über die zugeordneten Übersetzungsverhältnisse \bar{u}_1 und \bar{u}_2

Einfluß der Transistor-Kennwerte auf die Zf-Kreise in den gewünschten Grenzen zu halten, wobei dann die Verstärkung festgelegt ist. Im allgemeinen wird $B_0/B < 0,3$ gewählt.

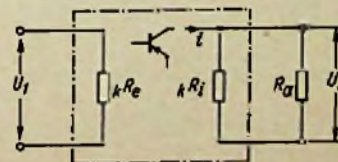
Für die Berechnung der Zf-Kreise werden außer Gleichung 6 die Gleichungen 2 und 4 benötigt. Gleichung 4 wird nochmals umgeformt, indem für R/R_0 der Quotient B_0/B und für $R = \frac{1}{2\pi \cdot BC}$ eingeführt werden. \bar{u}_1^2 ist dann:

$$\bar{u}_1^2 = kR_i \pi CB \left(1 - \frac{B_0}{B}\right) \quad (4a)$$

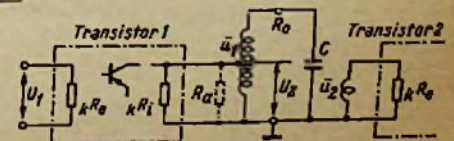
Soll die Anzapfung \bar{u}_1 eingespart werden, dann ist aus Gleichung 4a die Kreiskapazität C für $\bar{u}_1^2 = 1$ zu berechnen.

$$C = \frac{1}{kR_i \pi B \left(1 - \frac{B_0}{B}\right)} \cdot 10^{12} \text{ [pF]} \quad (7)$$

Die vorstehenden Überlegungen setzen den neutralisierten Zustand der Stufe voraus. Wie bei Röhrentrioden sind Neutralisationsmaßnahmen erforderlich, um ein stabiles Arbeiten der Stufe sicherzustellen. Die Rückwirkung vom Kollektor auf die Basis ist durch die Parallelschaltung eines Kondensators mit einem Widerstand gegeben. Der über diese Anordnung fließende Strom wird durch einen entgegengesetzt fließenden Strom aufgehoben, welchen die Kollektorspannung verursacht, die nach Drehung um 180° über ein komplexes Neutralisationsglied der Basis des Transistors zugeführt wird. Als zweckmäßig erweist es sich, die Kollektorspannung an der Basis des nächsten Transistors abzunehmen, weil infolge der Übersetzung \bar{u}_2 der Einfluß des komplexen Neutralisationsgliedes auf den Zwischenfrequenzkreis sehr klein gehalten werden kann.

Der Aufbau des Zf-Kreises ohne Übersetzung \bar{u}_1 am Kollektor hat den Vorteil der einfacheren Herstellung der Schwingkreisspule. Der sich nach Gleichung 7 für diesen Fall ergebende Kreiskondensator ist aber verhältnismäßig groß und es bereitet oftmals Schwierigkeiten, ihn im Abschirmbecher der Kreisspule mit unterzubringen. Auch nehmen die Induktivitäten so kleine Werte an, daß der Spulenaufbau infolge hochpermeabler Kernmaterialien und fast geschlossener Kernformen nach der Kernseite hin überdimensioniert ist. Ein geschlossener Kernaufbau ist erforderlich, um mit Rücksicht auf die Kleinheit der gesamten Konstruktion das magnetische Streufeld der Spule so klein wie möglich zu halten. Ferner wird ein möglichst großer Koppplungsfaktor für die Wicklungen verlangt, der durch Verwendung hochpermeabler Kernmaterialien innerhalb der Spule und durch zweckmäßige Anordnung der Wicklungen erzielt wird.

Bild 3 zeigt den Aufbau des Zwischenfrequenzkreises D 31 A für 470 kHz. Die Wicklung wird vollkommen von den beiden Ferrocit-Kappenkernen umschlossen und der Luftweg des magnetischen Feldes ist auf die zwei Ringluftspalte zwischen dem Gewindekern und den beiden Kappenböden verkümmert. Der kleine Weg des Gewindekernes in der Größenordnung der zweifachen Stärke des Kappenbodens reicht zum Abgleich der Anordnung aus. Die Koppelwicklung liegt in der kleinen Kammer und wird an der Seite des Kappenbodens ange-



Bild 3. Aufbau des Zwischenfrequenzkreises D 31 A

Bild 4. Kreisgüte Q_0 (rechts ansteigend), Bandbreite B_0 (rechts abfallend) in Abhängigkeit von der Induktivität L und der Kapazität C für den Zf-Kreis D 31 A. $Zf = 470 \text{ kHz}$

ordnet, dessen Luftspalt beim Abgleich der Spule keine Änderung des magnetischen Widerstandes erfährt.

Bild 4 zeigt die Spulengüte und die Bandbreite B_0 dieses Zwischenfrequenzkreises D 31 A in Abhängigkeit von der Induktivität für 470 kHz. Mit der Kreisgüte $Q_0 = 165$ ist ein guter Kompromiß erzielt zwischen den elektrischen Werten und den Abmessungen $12,5 \times 12,5 \times 18 \text{ mm}$ (Länge, Breite, Höhe) des Abschirmgehäuses.

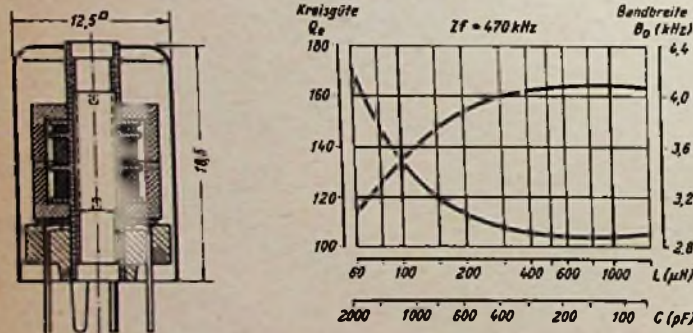
Ein noch kleinerer Aufbau, wie er mit dem Zwischenfrequenzkreis D 41 A verwirklicht wurde, ist bereits mit einem erheblichen Qualitätsverlust verbunden. Im Abschirmgehäuse von $10 \times 10 \times 14 \text{ mm}$ beträgt hier die Kreisgüte $Q_0 = 100$. Dieser Aufbau dürfte daher nur



Bild 5. Die Wickelkurve für D 31 A

den Zwischenfrequenzkreis D 31 A angeführt. Als Transistor sei ein Typ vorgesehen mit den folgenden Daten:

Steilheit	$S = 16 \text{ mA/Volt}$
Eingangswiderstand	$kR_c = 1,2 \text{ k}\Omega$
Ausgangswiderstand	$kR_i = 50 \text{ k}\Omega$
Eingangskapazität	$C_c = 600 \text{ pF}$
Ausgangskapazität	$C_a = 38 \text{ pF}$

Soll ein zweistufiger Verstärker mit drei gleichwertigen Einzelkreisen eine Bandbreite von $B = 6 \text{ kHz}$ erhalten, dann beträgt die erforderliche Bandbreite des Einzelkreises etwa 12 kHz . Für eine Kreiskapazität von $C = 300 \text{ pF}$ kann die Spule so bewickelt werden, daß $Q_0 = 160$ und $B_0 = 3 \text{ kHz}$ betragen (Bild 4). Folglich ist eine Verstärkung von

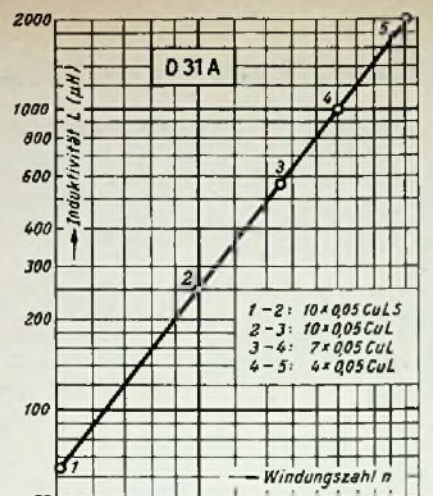
$$V_N = \frac{S^2}{4} \cdot kR_i kR_c \left(1 - \frac{B_0}{B}\right)^2 = \frac{16^2}{4} \cdot 10^6 \cdot 1,2 \cdot 50 \cdot 10^6 (1 - 0,25)^2$$

$$V_N = 2160 \text{ fach}$$

möglich, was einer Spannungsverstärkung von

$$V_{11} = \sqrt{2160} = \sim 46 \text{ fach}$$

entspricht.

Die für eine Kreiskapazität von $C = 300 \text{ pF}$ bei 470 kHz erforderliche Induktivität beträgt $383 \mu\text{H}$, aus Bild 5 ist dafür die Windungszahl $n = 120 \text{ Wdg.}$ zu entnehmen. Drahtsorte: $10 \times 0,05 \text{ CuL}$.

Das Übersetzungsverhältnis \bar{u}_1 läßt sich aus Gleichung 4a berechnen

$$\bar{u}_1^2 = kR_i \pi BC \left(1 - \frac{B_0}{B}\right) = 50 \cdot 10^3 \pi \cdot 3 \cdot 10^3 \cdot 300 \cdot 10^{-12} \cdot 0,75$$

$$\bar{u}_1^2 = 0,106 \quad \bar{u}_1 = \sqrt{0,106} = \sim 0,33$$

Die Kreisspule muß also bei $0,33 \times 120 = 39 \text{ Wdg.}$ angezapft werden. Die Ausgangswicklung wird nach Gleichung 2 berechnet

$$\bar{u}_2^2 = \frac{kR_c}{kR_i} \cdot \bar{u}_1^2 = \frac{1,2}{50} \cdot 0,106 = 0,0025$$

$$\bar{u}_2 = \sqrt{0,0025} = 0,05$$

und erhält $n_2 = 0,05 \times 120 = 6 \text{ Wdg.}$

Als Draht kann $0,14 \text{ CuLS}$ benutzt werden. Die in den Kreis transformierten Ein- und Ausgangskapazitäten der Transistoren sind vernachlässigbar, da sie bei 300 pF Kreiskapazität eine Größenordnung ergeben, die sich mit der Kreisinduktivität ausgleichen läßt.

Günstige Komplett-Lieferung des Radio-Fernkurses

System Franzis-Schwan



Um den Interessenten ein schnelleres und preisgünstigeres Studium als nach der Monats-Methode zu ermöglichen, liefern wir den Radio-Fernkurs jetzt auch **komplett**: 12 Lehrbriefe = 24 Lektionen mit Lösungszetteln für die Aufgaben aller 24 Lektionen in Kassette

Preis DM 19.80 zuzügl. 70 Pf. Versandkosten

Verlangen Sie Prospekte und Muster-Lehrbrief!

FRANZIS-VERLAG · MÜNCHEN 37 · KARLSTR. 35
Fernkurs-Abteilung

Die Berechnungspraxis für Katodenverstärker

Von Dipl.-Ing. Erhard Schoen

Ein Katodenverstärker (Anodenbasisschaltung) besitzt bekanntlich einen hohen Eingangswiderstand (10...1000 MΩ) und einen sehr kleinen Ausgangswiderstand (100...1000 Ω). Da diese „Impedanzwandlung“ praktisch ohne Spannungsverlust erfolgt ($v \lesssim 1$), lassen sich viele mit einer solchen Schaltung besser lösen als mit Anpassungsprobleme Übertragern. Ein Anwendungsbeispiel: Eine Katodenstufe im Tastkopf eines Röhrenvoltmeters ergibt einen hohen Eingangswiderstand bei gleichzeitiger Anpassung an den niedrigen Wellenwiderstand des Kabels zwischen Tastkopf und Röhrenvoltmeter. Die starke (Strom-) Gegenkopplung (Faktor 5...50) sorgt für eine ausreichende Linearität in einem weiten Amplitudenbereich. – Der folgende Aufsatz soll allgemein Aufschluß geben über den Einfluß der Röhrenkenngrößen D und S und der sonstigen Schaltelemente auf die Eigenschaften der Schaltung. Ferner wird ein Berechnungsverfahren für Katodenverstärker entwickelt, bei dem die Größen D und S nicht als Zahlenwerte vorkommen. Statt dessen wird, wie bei der Katodenbasisschaltung, das gesamte I_a/U_a -Kennlinienfeld zugrunde gelegt.

A. Allgemeine Grundlagen

Bild 1 zeigt schematisch die Anodenbasisschaltung (Katodenverstärker). Eingang und Ausgang liegen an einer gemeinsamen Leitung, die wechselstrommäßig mit der Anode verbunden ist. Die Eingangsspannung u_e wird zwischen Gitter und Basis angelegt. Die Ausgangsspannung u_k wird am Katodenwiderstand R_k abgegriffen.

Für den Anodenwechselstrom gilt die Steuergleichung:

$$i_a = S \cdot u_{st} \quad (1)$$

mit
$$u_{st} = u_g + D \cdot u_a \quad (2)$$

Da die Gleichspannungsquelle U_B wechselstrommäßig keinen Widerstand haben soll, wird

$$u_a = -u_k = -i_a \cdot R_k \quad (3)$$

Ferner läßt sich für die Spannung zwischen Gitter und Katode noch schreiben:

$$u_g = u_e - i_a \cdot R_k \quad (4)$$



Bild 1. Grundschaltung des Katodenverstärkers: i_a = Anodenwechselstrom, u_a = Anodenwechselspannung, u_k = Katodenwechselspannung (Ausgangswechselspannung), u_e = Eingangswchselspannung, u_g = Gitterwechselspannung

Die Gleichungen (1) bis (4) liefern für den Anodenstrom die Beziehung:

$$i_a = \frac{u_e}{1 + D} \cdot \frac{1}{\frac{1}{S(1 + D)} + R_k} \quad (5)$$

Für die Ausgangsspannung folgt daraus mit

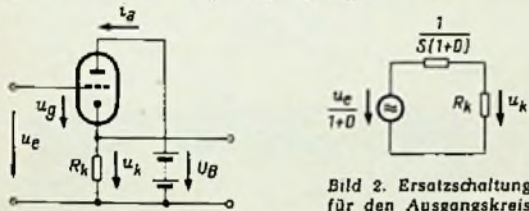
$$u_k = i_a \cdot R_k$$

$$u_k = \frac{u_e}{1 + D} \cdot \frac{R_k}{\frac{1}{S(1 + D)} + R_k} \quad (6)$$

Gleichung (6) gibt bereits beinahe erschöpfend Auskunft über die Eigenschaften des Katodenverstärkers. Man findet:

1. Eingangs- und Ausgangsspannung des Katodenverstärkers haben gleiche Phase.
2. Die maximale Spannungsverstärkung wird bei sehr großem Katodenwiderstand R_k erreicht. Sie beträgt

$$v_{max} = \frac{1}{1 + D} < 1$$

3. Es läßt sich eine weitere Schaltung (Bild 2) angeben, für die Gleichung (6) gilt. Bild 2 ist also ein Ersatzschaltbild, das den Katodenverstärker bezüglich seines Ausganges beschreibt.

4. Der an den Ausgangsklemmen des Katodenverstärkers gemessene Innenwiderstand beträgt gemäß Bild 2:

$$R_{ik} = \frac{1}{S(1 + D) + 1/R_k} < \frac{1}{S} \quad (7)$$

Nun fehlt noch eine Aussage, die das eingangsseitige Verhalten des Katodenverstärkers kennzeichnet. Zu diesem Zweck denke man sich in

Bild 1 den Gitterableitwiderstand R_g hinzugefügt. Der Katodenwiderstand wird nach Bild 3 so in R_1 und R_2 aufgeteilt, daß der Spannungsabfall über R_1 die gewünschte Gittervorspannung ergibt. Der Eingangswiderstand dieser Schaltung ist definitionsgemäß:

$$R_0 = \frac{u_e}{i_e} \quad (8)$$



Bild 3. Eingangsschaltung mit Gitterableitwiderstand

Der Gitterableitwiderstand ist in der Regel um mindestens zwei Größenordnungen größer als die Parallelschaltung der Widerstände R_2 und $R_1 + 1/S$ (Innenwiderstand der Quelle u_k' , vgl. Bild 2), so daß sich mit hinreichender Genauigkeit für den Eingangsstrom i_g

$$i_g = \frac{1}{R_g} (u_e - u_k')$$

$$i_g = \frac{u_e}{R_g} \left[1 - v \frac{R_2}{R_1 + R_2} \right] \quad (9)$$

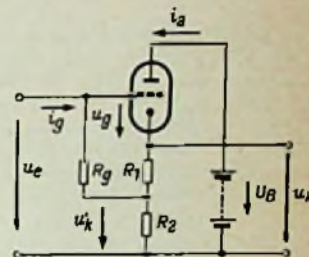
ergibt.

Man erhält somit als Eingangswiderstand des Katodenverstärkers:

$$R_e = \frac{R_g}{1 - v \frac{R_2}{R_1 + R_2}} \quad (10)$$

Der Nenner von (10) kann zwar niemals verschwinden ($R_0 = \infty$), aber er wird im allgemeinen sehr klein, so daß sich, wie bereits erwähnt, für den Eingangswiderstand sehr große Werte ergeben.

Um eine ungefähre Vorstellung von der Größenordnung des Eingangswiderstandes zu geben, soll er für eine Schaltung mit den folgenden Daten berechnet werden:

$$R_g = 1 \text{ M}\Omega \quad R_2 = 25 \text{ k}\Omega$$

$$R_1 = 1 \text{ k}\Omega \quad v = 0,98$$

Daraus ergibt sich der Wert:

$$R_e \approx 15 \text{ M}\Omega$$

Bei dieser Gelegenheit sei bemerkt, daß diese Transformation für jedes beliebige also auch für komplexe Eingangswiderstände R_0 gilt. Z. B. wird die oft störende Gitter-Katodenkapazität auf diese Weise beträchtlich verkleinert, wie sich leicht herleiten läßt.



Bild 4. Verlegung des Arbeitswiderstandes auf die Anodenseite

B. Gewinnung der Eigenschaften des Katodenverstärkers aus dem I_a/U_a -Kennlinienfeld

Die im Abschnitt A gefundenen Eigenschaften des Katodenverstärkers wurden aus der Steuergleichung (1) hergeleitet. Gleichung (1) ist aus der Taylor-Entwicklung der allgemeinen Steuergleichung

$$I_a = k U_{st}^{3/2} \quad (11)$$

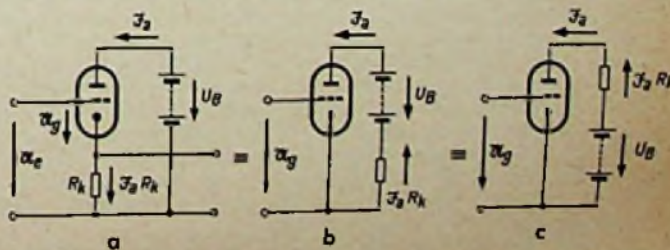
um einen bestimmten Punkt I_{a0}, U_{a0} , den Arbeitspunkt, entstanden. In Gleichung (1) und in den aus ihr abgeleiteten Beziehungen ist mithin keine Aussage über den Arbeitspunkt enthalten. Im Gegenteil, bei ihrer Anwendung wird sogar vorausgesetzt, daß man ihn kennt. In Gleichung (5) und den folgenden äußert sich dies darin, daß die



Bild 5. Die Verhältnisse im Kennlinienfeld

Röhrenkenngrößen S und D in ihnen enthalten sind; S und D sind aber bekanntlich Funktionen des Arbeitspunktes. Man muß also noch eine weitere Angabe machen, die den Arbeitspunkt des Katodenverstärkers definiert. Dabei ist Gleichung (11) zugrunde zu legen, denn diese Gleichung stellt das bekannte I_a/U_a -Kennlinienfeld dar. Der Arbeitspunkt wird daher zweckmäßig grafisch ermittelt. Dabei wird gleichzeitig ein weiteres Verfahren zur Bestimmung der Eigenschaften des Katodenverstärkers angegeben.

a) Der Katodenwiderstand im I_a/U_a -Kennlinienfeld

Im I_a/U_a -Kennlinienfeld ist der Anodenstrom in Abhängigkeit von der Anoden-Katodenspannung U_a und der Gitter-Katodenspannung U_g (Parameter) dargestellt. Es beschreibt also das Verhalten einer Röhre, bei der die Katode als Basis dient. Dieses Kennlinienfeld läßt sich für die Berechnung einer Anodenbasisschaltung verwenden, wenn man vorübergehend die Katode als Basis benutzt. In Bild 4a bis c ist diese Transformation (die am Ende der Rechnung wieder rückgängig gemacht wird) durch Umzeichnen von Bild 1 durchgeführt.

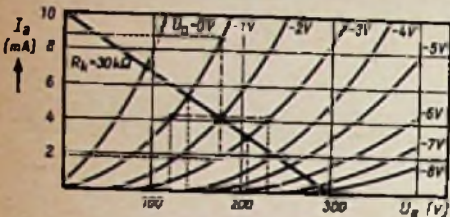
in Bild 4a...c bedeuten

$$I_a = I_a + i_a \quad (\text{Gleich- und Wechselanodenstrom})$$

$$U_a = U_a + u_a \quad (\text{Gleich- und Wechselanodenspannung})$$

$$U_g = U_g + u_g \quad (\text{Gleich- und Wechselgitterspannung})$$

Der Anodenstromkreis liefert die bekannte Bedingung für

$$U_a = U_B - I_a R_k \quad (12)$$

Gleichung (12) läßt sich aufspalten in

$$U_a = U_B - I_a R_k \quad (\text{Arbeitspunktgleichung}) \quad (12a)$$

$$\text{und } u_a = -i_a R_k \quad (\text{Wechselspannungsgleichung}) \quad (12b)$$

Eine weitere Bedingung für die Anodenspannung liefert die Umkehrung des Kennlinienfeldes Gleichung (11)

$$U_a = f(I_a, U_g) \quad (13)$$

Man erhält aus den Gleichungen (12) und (13):

$$f(I_a, U_g) = U_B - I_a R_k \quad (14)$$

$$f(I_a, U_g) = U_B - I_a R_k \quad (14a)$$

$$f(i_a, u_g) = -i_a R_k \quad (14b)$$

Die Lösung von Gleichung (14) erfolgt grafisch, indem die Gerade gemäß Gleichung (12a) in das Kennlinienfeld nach Gleichung (11) eingezeichnet wird. Gleichung (12a) ist somit ein Ausdruck für die statische oder Arbeitspunktkenlinie des Verstärkers, d. h. alle Punkte auf dieser Geraden können Arbeitspunkte der Röhre sein.

Ist R_k gleichzeitig auch der Wechselstrom-Katodenwiderstand, was in der Regel der Fall ist, dann stellt die statische Kennlinie gleichzeitig auch die dynamische Kennlinie des Verstärkers dar. Das bedeutet, daß eine Steuerspannungsänderung um einen Arbeitspunkt nur eine Änderung des Anodenstromes und der Anodenspannung entlang dieser Geraden hervorrufen kann.

Weicht r_k , der Wechselstromwiderstand, von R_k , dem Gleichstromwiderstand ab, dann erfolgen die Änderungen von Anodenstrom und

-spannung, die durch eine Steuerspannungsänderung hervorgerufen werden, entlang einer Geraden

$$U_a = U_{a0} - (I_a - I_{a0}) r_k \quad (15)$$

$$U_a = U_{a0} - i_a r_k$$

U_{a0} = Anodenspannung im Arbeitspunkt

I_{a0} = Anodenstrom im Arbeitspunkt

Diese Gerade läuft natürlich durch den Arbeitspunkt.

Im folgenden wird der Einfachheit halber angenommen, daß $R_k = r_k$ sei. Bild 5 zeigt für einen solchen Fall das Kennlinienfeld einer Triode (ECC 81) mit der eingezeichneten Widerstandsgeraden für $R_k = 30 \text{ k}\Omega$ und $U_B = 300 \text{ V}$. Auf dieser Geraden kann man sich nunmehr jede beliebige Stelle als Arbeitspunkt auswählen. Im Beispiel liegt der Arbeitspunkt bei $U_a = 185 \text{ V}$, $I_a = 4,2 \text{ mA}$, $U_g = -2 \text{ V}$. Das Kennlinienfeld Bild 5 gibt ferner Aufschluß über das wechselstrommäßige Verhalten des Verstärkers. Dabei erweist es sich als sinnvoll, eine Verstärkungsziffer

$$v_o = -\frac{u_a}{u_g} = \frac{u_i}{u_g} = \frac{i_a R_k}{u_g} \quad (16)$$

zu definieren, die als Nullverstärkung des Katodenverstärkers bezeichnet werden soll. Sie gibt die Änderung der Anoden-Katodenspannung bei Änderung der Gitter-Katodenspannung an und kann direkt dem Kennlinienfeld Bild 5 entnommen werden. Für den dort gewählten Arbeitspunkt erhält man für $R_k = 30 \text{ k}\Omega$ die Nullverstärkung $v_o = 35$.

b) Die Nullverstärkung als Kenngröße des Katodenverstärkers

Zwischen der Verstärkungsziffer v_o und der Verstärkung des Katodenverstärkers v_k besteht ein einfacher Zusammenhang. Nach Bild 1 ist nämlich

$$u_o = u_k + u_g$$

und nach Gleichung (16)

$$u_k = \frac{u_k}{v_o}$$

Man erhält daraus

$$u_e = u_k \left(1 + \frac{1}{v_o}\right)$$

oder

$$v_k = \frac{u_k}{u_e} = \frac{v_o}{1 + v_o} \quad (17)$$

Gleichung (17) ist der im vorigen Abschnitt abgeleiteten Gleichung (8) gleichwertig. Entsprechend erhält man an Stelle von Gleichung (10) nach einer Zwischenrechnung für den Eingangswiderstand des Katodenverstärkers

$$R_e = R_g \frac{1 + v_o}{1 + v_o \frac{R_1}{R_1 + R_2}} \quad (18)$$

Dieser Ausdruck ist nicht einfacher, aber genauer als Gleichung (10), denn er weist keine kleinen Differenzen auf, wie sie im Nenner von Gleichung (10) erscheinen.

Für den in Bild 5 angegebenen Arbeitspunkt findet man für

$$R_1 = \frac{-U_g}{I_a} = \frac{2 \text{ V}}{4,2 \text{ mA}} = 480 \Omega, \quad R_1 + R_2 = 30 \text{ k}\Omega, \quad v_o = 35 \text{ und}$$

$R_g = 1 \text{ M}\Omega$ nach Gleichung (18) den Eingangswiderstand $R_e = 23 \text{ M}\Omega$.

Für die Gleichung (7) läßt sich keine vereinfachende Darstellung angeben. Man ist gezwungen, die Röhrengrößen S und D dem Kennlinienfeld für den jeweiligen Arbeitspunkt zu entnehmen, wenn der Innenwiderstand des Katodenverstärkers interessiert. Definitionsgemäß ist

$$S = \left(\frac{\partial I_a}{\partial U_g}\right) U_a = \text{const.} \quad D = \left(\frac{\partial U_g}{\partial U_a}\right) I_a = \text{const.}$$

Man zieht in Bild 5 die Senkrechte ($U_a = \text{const.}$) und die Horizontale ($I_a = \text{const.}$) durch den Arbeitspunkt und liest die zueinandergehörenden Abschnitte im Kennlinienfeld ab. Für den genannten Arbeitspunkt erhält man auf diese Weise aus Bild 5

$$S = \frac{7 \text{ mA}}{2 \text{ V}} = 3,5 \text{ mA/V} \quad D = \frac{2 \text{ V}}{110 \text{ V}} = 0,018$$

Für den Innenwiderstand ergibt sich somit nach Gleichung (7) $R_{ik} = 280 \Omega$.

(Fortsetzung folgt)



4 Repräsentanten aus dem neuen TELEFUNKEN-Programm

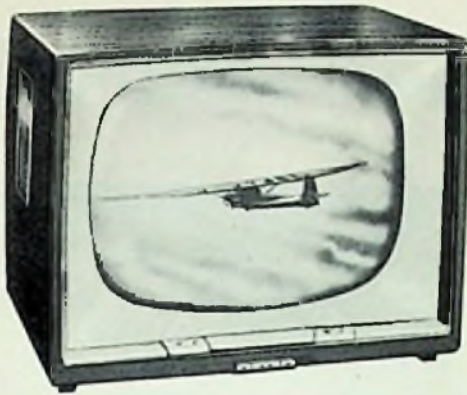

FE 18/53 T

Eine Neuerscheinung, imponierend in Technik und Form • 53 cm-Weitwinkelröhre (110°) • 3 Drucktasten • Programmwähler • Automatik-Komfort • Wahlweise mit UHF-Tuner

Bajazzo - UKW-Transistor

Der neue Volltransistor-Reisesuper für UKW und MW mit 9 Transistoren und 4 Germaniumdioden • Gegentaktendstufe (700 mW) • Große Stationskala • Hörstunde ca. 2 Pf • Elegantes, strapazierfähiges Gehäuse 30 x 18,5 x 9,5

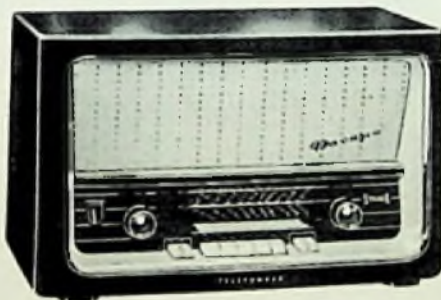

Dacapo 9-Stereo

Das neue, preisgünstige Vollstereo-Gerät mit 2 Verstärker-Kanälen für naturgetreue Klangwiedergabe in Verbindung mit nur einem Allvox-Außenlautsprecher • 8 Röhren • UKW, MW, LW • 4 Klangregistertasten

Magnetophon 76

Das neue, wirtschaftliche Vierspur-Tonbandgerät mit 9,5 und 4,75 cm/sec • Frequenzumfang 30...16 000 Hz • Spielzeit 12 Std. 40 Min. • Transistorvorstufe • Viele technische Feinheiten für universelle Verwendung



Das Gesamtprogramm finden Sie in unserem 36seitigen Neuheiten-Katalog

Die Aufnahme urheberrechtlich geschützter Werke der Musik und Literatur ist nur mit Einwilligung der Urheber bzw. deren Interessenvertretungen und der sonstigen Berechtigten, z. B. GEMA, Bühnenverlage, Verleger, Hersteller von Schallplatten usw. gestattet.

Wer Qualität sucht - wählt

TELEFUNKEN

NEU!

Der Schl

REMING

... und Schritt

DM **89,-**

WAS BRINGT DAS FÜR SIE?

Für viele blieb der Remington bisher noch ein Wunsch. Jetzt kann er erfüllt werden! Bei diesem Preis werden sich viele Männer für den Rollectric entscheiden, für das neue Spitzengerät von Remington! Das bringt Ihnen einen neuen, breiten Markt — einen neuen, großen Kundenkreis. Einen Remington so auserlesener Qualität in so großer Zahl zu verkaufen, bedeutet für Sie: wesentliche Ausweitung Ihres Umsatzes!

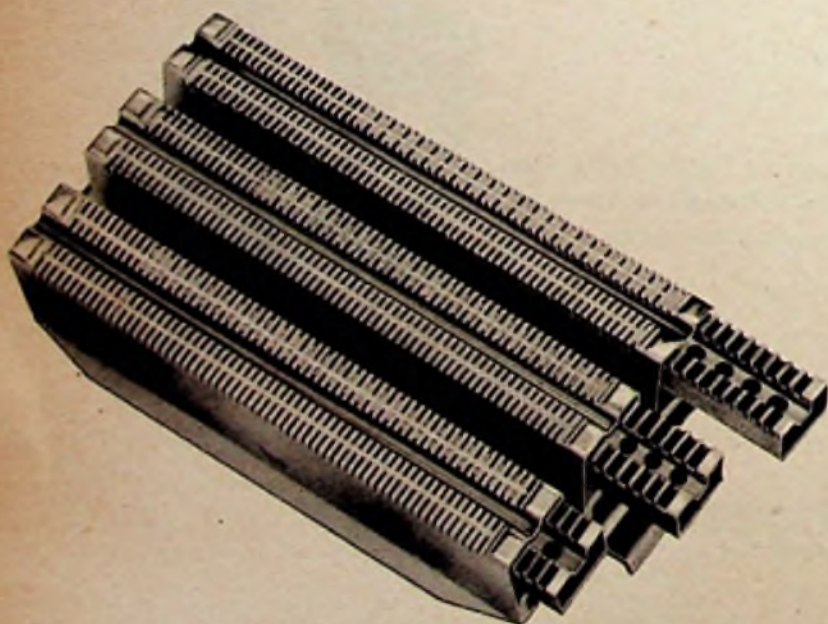

3 ZWILLINGS-MESSERKÖPFE

... gewölbt angeordnet und mit 12 Schneidkanälen rasieren schneller als je ein Remington zuver
Scherkopf-Wölbung macht es leicht, auch sch
reichbare Gesichts- und Halspartien sauber
gründlich auszurazieren. Die Messerschlitze
lange und kurze Haare gleich gut, lassen kei
aus! Die Außenkanten der Messerköpfe sch
zudem den **Haaransatz** und **Schnurrbart** ex
rade, ohne dabei spezielles Zubehör zu bra
Die **Gleitrollen** machen die Rollectric-Rasur
sanft und schonend für die Haut!

Qualität zu solchem

Weg zu einem neuen, breiten Markt:

REMINGTON Rollectric

nachher einer neuen Preisentwicklung!

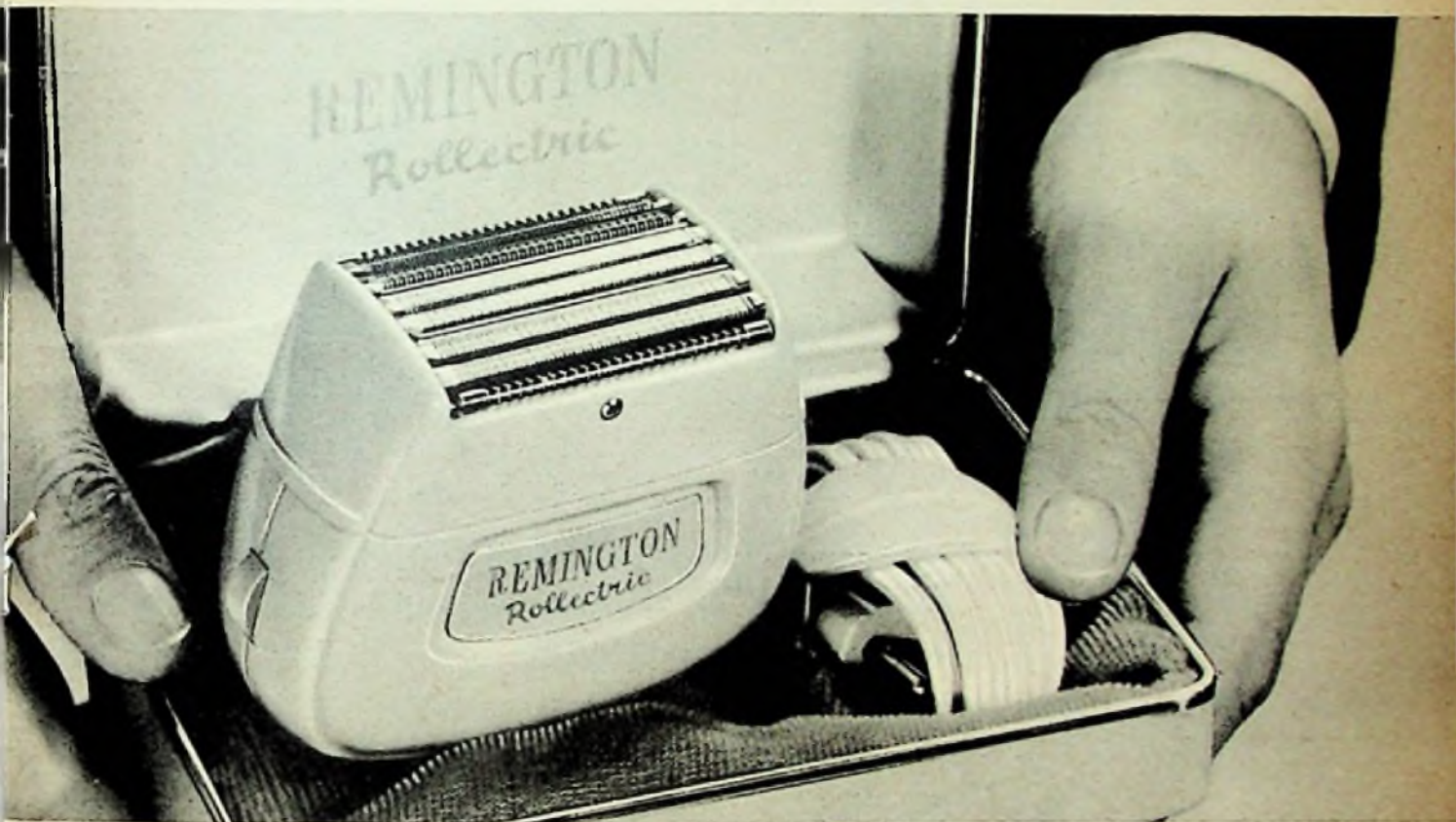

Der neue Rollectric hat überdies einen neuen, stärkeren Motor: Für Allstrom und alle üblichen Spannungen zwischen 110 und 240 Volt!

Die größte Rasierfläche, die ein Remington je hatte!

3 Zwilling-Messerköpfe — um 50 Prozent größere Rasierfläche, größer als je zuvor . . . für die neue, schnellere Rasur!

Neue Scherkopf-Wölbung — Gesichtsform und Hals ideal angepaßt . . . für die neue, bessere Tiefenrasur!

Die Gleitrollen — jetzt zwei glatte, zwei in Wellenform . . . für die neue, noch angenehmere Rasur!

Das Problem ist gelöst: Ob starker Bart, empfindliche Haut, Eile bei der Rasur — der Remington Rollectric erfüllt alle Wünsche, die ein Mann an seinen Elektro-Rasierer hat!

- Preis und technische Vollendung des Rollectric sichern Ihnen mehr Verkäufe denn je!
- Steigern Sie Ihren Umsatz mit dem neuen Remington Rollectric — er erschließt Ihnen neue Kunden!
- Bestellen Sie noch heute — denn noch können wir Bestellungen sofort ausliefern!

Preis — das schätzen Ihre Kunden!

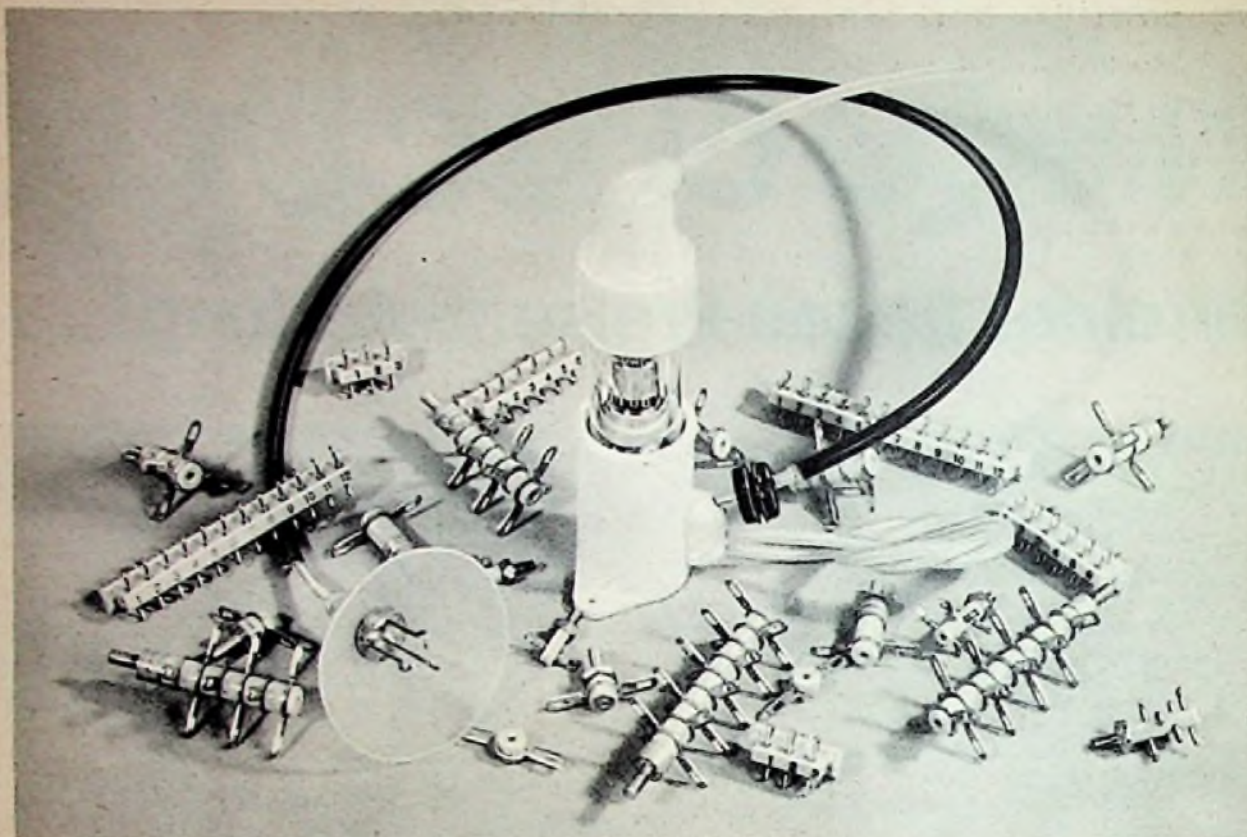

Keramische Lötstützpunkte in 50 verschiedenen Ausführungen
Papier-Klein-Kondensatoren in feuchtigkeitsgeschützter Ausführung
Universal-Befestigungsriemen aus Kunststoff
Netzentstörfilter
Röhrenfassungen für T.V.-Gleichrichterröhren
Anodenkappen
Netzkabeldurchführungen
Laborschnüre mit angespritzten Steckern
Kunststoff-Klein-Spritzteile mit und ohne eingelegten Metallteilen



KLAR & BEILSCHMIDT

FABRIK FÜR ELEKTROTECHNIK UND FEINMECHANIK
LANDSHUT/BAY., SIEMENSSTR. 14, TEL. 3882

Neue Magnettonköpfe

Grundig: Einspur- und Mehrspur-Kombiköpfe

Von Dr. Ernst Christian, Grundig-Werke Fürth

Die elektroakustischen Eigenschaften von Heimtonbandgeräten werden zu einem wesentlichen Teil durch die Eigenschaften der Magnettonköpfe bestimmt. Die Steigerung der Anforderungen an die Bandaufzeichnung bei gleicher Bandgeschwindigkeit, mit der auf wirtschaftliche Gründe zurückzuführenden Forderungen nach reduzierten Bandgeschwindigkeiten und Spurbreiten parallel laufen, bedingen die hochgezüchteten Qualitätsmerkmale eines neuzeitlichen Magnettonkopfes. Hinzu kommen weitere qualitative Forderungen, sobald es sich um Mehrspurköpfe handelt. Durch ihre Verwirklichung hat die Stereophonie nunmehr auch bei Heimtonbandgeräten Eingang gefunden.

Die Magnetisierungsrichtung

Die Magnetisierung des Tonbandes erfolgt durch das Spaltfeld eines ringförmigen Elektromagneten des Magnettonkopfes. Entsprechend den drei Dimensionen des Tonbandes sind drei extreme Magnetisierungsrichtungen möglich. Es haben sich hierfür folgende Bezeichnungen eingebürgert: Längsmagnetisierung, wenn die Feldrichtung in die Bewegungsrichtung des Bandes fällt, Quermagnetisierung, sobald das Feld die Richtung der Banddicke hat, und Transversalmagnetisierung mit in Richtung der Bandbreite gelegten Feldlinien.

Die tatsächliche Orientierung des magnetisch aktiven Materials des Tonbandes ist im wesentlichen durch folgende Faktoren bestimmt:

a) Durch die Lage des Streufeldes nach Betrag und Richtung zur Bewegungsrichtung des Eisenoxys. Dies setzt exakte Randbedingungen im physikalischen Sinne voraus.

b) Durch die Relation Bandgeschwindigkeit zu Spaltbreite, Modulation und Vormagnetisierung.

Das Streufeld des Arbeitsspaltens von Magnettonköpfen für Heimtonbandgeräte hat im allgemeinen sowohl eine Quer- als auch eine Längsmagnetisierung der Eisenoxydteilchen des Tonbandes zur Folge. Mit kleineren Spaltbreiten¹⁾ nimmt die Quermagnetisie-

rungskomponente zu, desgleichen die Spaltverluste.

Aus Gründen der Raum- und Kostenersparnis werden neuerdings fast ausschließlich Kombiköpfe verwendet, worunter Systeme, die für den Aufsprech- und Wiedergabevorgang gleichermaßen geeignet sind, zu verstehen sind.

Anforderungen an den Einspur-Kombikopf

Zahlreiche theoretische Arbeiten, wie die von Westmijze [1], Creiner [2] und Schwantke [3], um nur einige zu nennen, haben das Problem der wechselseitigen Beziehungen zwischen Tonkopf und Tonband behandelt. Exakte Lösungen waren für einige einfache theoretische Fälle möglich, die auf die Gegebenheiten eines Heimtonbandgerätes nur bedingt zu übertragen sind.

Die wichtigsten halbempirisch ermittelten Voraussetzungen eines Einspur-Kombikopfes können folgendermaßen zusammengefaßt werden:

Der Rechteckspalt soll exakte Spaltberandungen aufweisen. Bei Spaltbreiten von einigen tausendstel mm darf die Flächenrauigkeit der das Spaltvolumen begrenzenden Polflächen nur einige zehntausendstel mm betragen. Die unmagnetische Spalteinlage soll annähernd die Härte der Polbleche aufweisen.

Das wirksame Streufeld des Arbeitsspaltens soll homogen über die Spurbreite²⁾ aus-

gebildet sein. Ein inhomogenes Streufeld bringt Verzerrungen der Aufzeichnung, oder bei Begrenzung derselben durch niedrigen Kopfstrom, beispielsweise nach DIN 45 511, eine zu geringe Vollaussteuerung. Ausschlaggebend für die Ausbildung des Spaltfeldes ist die Konstruktion des Ringkernes, insbesondere die Form der spaltbildenden Polenden. Bild 1 zeigt die zwei gebräuchlichsten Formen für Kopfkernbleche, deren Unterschied in der Schichtung der Lamellen in Richtung, bzw. quer zur Richtung der Trägerbewegung besteht.

Die Spaltbreite bestimmt wesentlich den Verlauf der Hörkopfleerlaufspannung (EMK). Sie begrenzt, im Zusammenhang mit der vor-



Bild 1. Kernblech-Schnittformen

gegebenen Bandgeschwindigkeit, den Übertragungsbereich nach oben durch den ersten Nulldurchgang der Spaltfunktion. Im ersten Nulldurchgang ist die Wellenlänge gleich der magnetisch effektiven Spaltbreite. Damit ist die Spaltbreite von kombinierten Köpfen bereits eindeutig durch die Wiedergabeseite festgelegt.

Die Hörkopf-EMK soll bei Wiedergabe eines gemäß DIN 45 513 ausgesteuerten Bezugsbandes möglichst hoch liegen. Der Abfall der Eckfrequenz des Übertragungsbereiches soll niedrig bleiben. Dadurch können neben einem günstigen Störabstand vor allem auch vorteilhafte Rauschverhältnisse geschaffen werden. Bild 2 zeigt den EMK-Verlauf für die Bandgeschwindigkeiten 9,53 cm/sec und 19,05 cm/sec bei Wiedergabe des Frequenzganges (-20 dB unter Bezugspegel) der Bezugsbänder 9 und 19 nach DIN 45 513 eines neuzeitlichen Mikrospalt-Kombikopfes mit Kopf-

¹⁾ Darunter ist die Spaltdimension in Richtung der Bandbewegung zu verstehen.

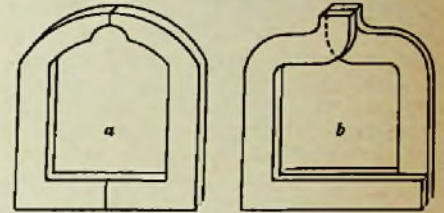
²⁾ Die Spurbreite ist mit der Spalllänge gleichzusetzen.



Bild 2. EMK-Richtwerte; Fremdwiedergabe der Bezugsbänder 9 und 19 nach DIN 45 513



Bild 3. EMK-Richtwerte; Eigenaufnahme mit dem Leerteil eines Bezugsbandes nach DIN 45 513

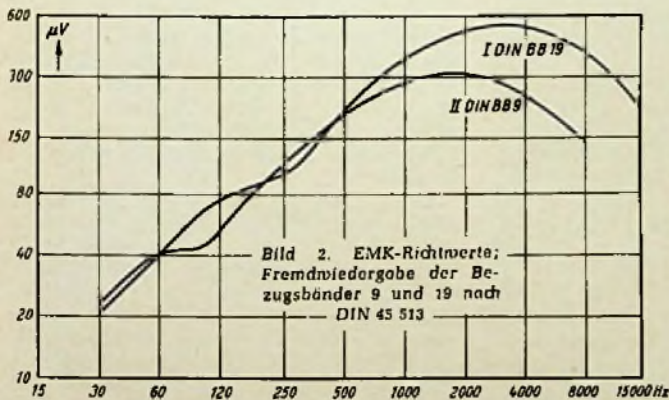

Bild 4. Halbspur-Stereokopf; Differentialkurven für DIN-BB-Leerteil, $V = 9,5 \text{ cm/sec}$, $I_{HH} = 0,08 \text{ mA} = \text{const}$, $f_{HH} = 45 \text{ kHz}$

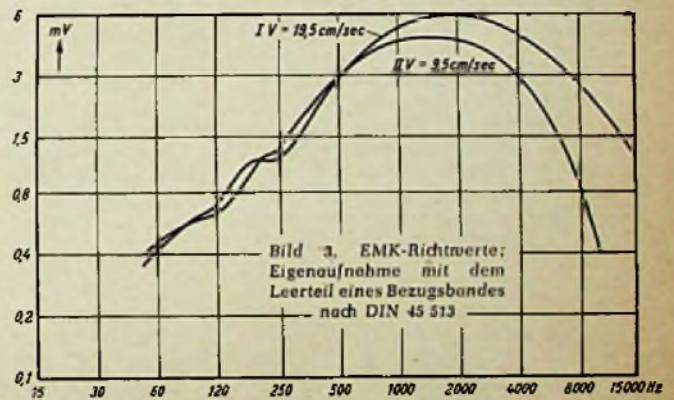

Bild 5. Spurlagen von Halbspur-Stereoköpfen; a = Ampex, b = Grundig

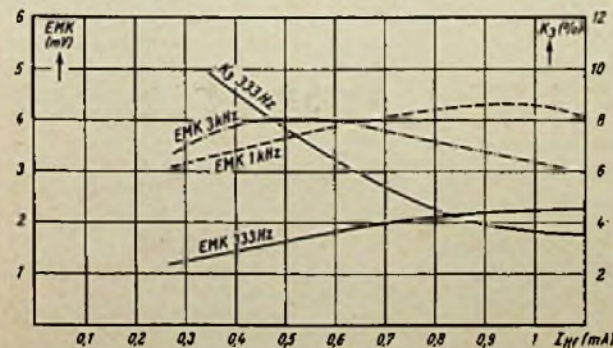

Bild 6. Kernblech-Schnitt des Grundig-Halbspur-Stereo-Tonkopfes

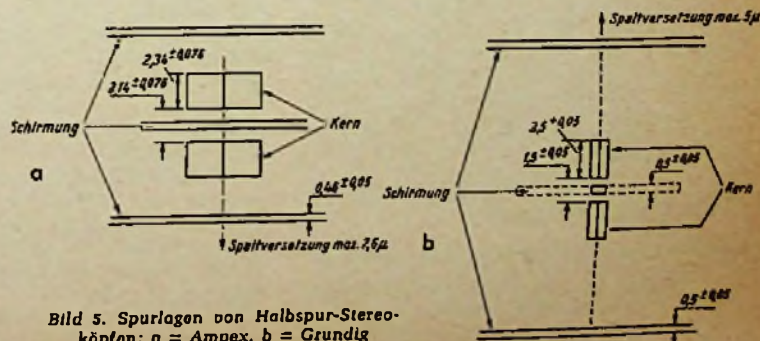

Bild 7. Links: Stereo-Kombikopf; rechts: Einspur-Mikrospalt-Kombikopf

kernblechen entsprechend Bild 1 b. Die Hörkopf-EMK einer Eigenaufnahme des gleichen Kopfes, aufgenommen auf dem Leerteil eines Bezugsbandes nach DIN 45 513 bei Vollaussteuerung des Tonträgers gemäß DIN 45 511 wird durch Bild 3 dargestellt. Zur Verbesserung des Frequenzganges der Hörkopf-EMK wird gelegentlich eine Abstimmung auf Re-

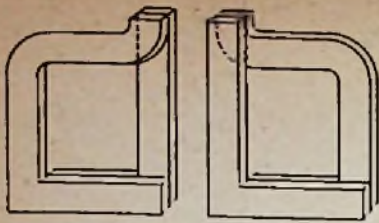
Multibetrieb. Die Betriebsbedingungen des letzteren Falles, der gleichzeitig der allgemeinste ist, sind beispielsweise bei einem Stereo-Gerät für Aufnahme und Wiedergabe gegeben, das gleichzeitig einen Monobetrieb zuläßt (z. B. Grundig TM 60).

Bezüglich der Anforderungen an den Kopf beinhaltet der letztere Fall die beiden ersteren. Die qualitativen Kennzeichen eines Einspur-Kombikopfes sind in vollem Umfange von den Einzelsystemen eines Mehrspurkopfes zu fordern.

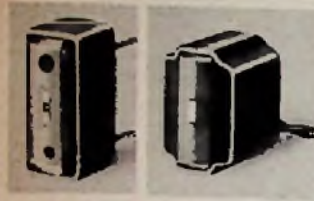
Was die zweikanalige stereofonische Aufzeichnung betrifft, wären bezüglich Lage, Anordnung und Aufzeichnungsrichtung zusätzliche normenmäßige Festlegungen zu treffen. Dies betrifft sowohl die Spurlage der gleichsinnigen Doppelspuraufzeichnung, als auch die Tolerierung der zulässigen Versetzung der beiden Spalte. Bild 5 bringt einen Vergleich der Spurlage des Ampex-Stereo-Kopfes [4] zu derjenigen des Grundig-Stereo-Kombikopfes. Die obere Spur wird durch System I und Kanal 1 (links) übertragen, analog die untere Spur durch System II und Kanal 2 (rechts). Die Schnittform der Kernbleche des Grundig-Stereo-Kombikopfes veranschaulicht Bild 6, während in Bild 7 dem

Verringerung der Streifenabstände nach dem Bildrand zu.

Besonders nachteilig für die Qualität der Aufzeichnung sind großflächige Unebenheiten, während sich feine Risse von 1...2 zehntel μ im Betriebsfall schon wegen der auf dem Band befindlichen Staubkörner nie vollkommen vermeiden lassen. Neben der Oberflächenkontrolle ist eine mikroskopische Spaltkontrolle bezüglich Feinstruktur der Berandung heute praktisch unerlässlich.

Für den Stereo-Betrieb ist eine ausreichende Obereinstimmung der beiden Systeme von größter Bedeutung. Die optimale Justage beider Spalte ist nur möglich, sobald dieselben mit einer Fluchtgeraden zur Deckung gebracht werden können. Diesem Umstand wird durch die Konstruktion mit den gegen eine feste gemeinsame Gegenlage angelegten Lamellen Rechnung getragen. Das Lamellenpaket jeder Kernhälfte wird auf tausendstel mm genau ausgemessen und nach der Dicke sortiert.

Als weiteres Qualitätsmerkmal ist die Obereinstimmung der beiden Systeme in ihren elektroakustischen Eigenschaften zu nennen. Dies gilt sowohl für die Fremdwiedergabe als auch für die Wiedergabe einer Eigenaufnahme.



Bild 8. Aufnahmen der Lauflinien von Tonköpfen; a = normale Mikroskop-Aufnahme nach dem Vorschleiff; b = gleiches Bearbeitungsstadium wie a, aufgenommen mit dem Interferenz-Mikroskop; c = Interferenz-Aufnahme nach der End-Bearbeitung, der Tonspalt ist als horizontale Mittellinie zu erkennen, rechts am Rand eine restliche Bearbeitungsspur von 0,2 μ Breite

sonanz durch eine Parallelkapazität vorgenommen. Die Resonanz wird dabei auf die obere Eckfrequenz des Übertragungsbereiches (z. B. 16 kHz) gelegt. Dieser Pegelgewinn der hohen Frequenzen vereinfacht ebenfalls die Wiedergabeentzerrung.

Der Wirkungsgrad wird durch die Verluste des Kerns und den Nebenschluß des Magnetflusses über das Spaltvolumen beeinträchtigt. Es sind möglichst dünne Kernbleche zu verwenden, so daß die Grenzfrequenz der Wirbelströme des Kerns hoch liegt gegenüber der höchsten Übertragungsfrequenz. Die Zwischenräume der Lamellen sollen klein sein. Die Spaltverluste ergeben sich aus den physikalischen Eigenschaften der Spalteinlage und den Abmessungen des Spaltvolumens. Bei durch die Wiedergabeseite vorgegebener Spaltbreite läßt sich eine gleichmäßige Durchmagnetisierung der aktiven Trägerschicht durch geringe Spalttiefen auch für große Wellenlängen erreichen. Diesbezüglich muß jedoch ein brauchbarer Kompromiß gefunden werden, da durch die Spalttiefe die Lebensdauer des Tonkopfes vorbestimmt wird.

Entscheidend für die optimale elektroakustische Wirkung des Kombikopfes ist nicht zuletzt die Wahl des günstigsten Arbeitspunktes. Bild 4 veranschaulicht den Einfluß des Vormagnetisierungsstromes auf die Frequenzabhängigkeit der Durchmagnetisierung und den Klirrfaktor. Es wird die Differentialkurve eines Grundig-Stereo-Kombikopfes für Heimtonbandgeräte dargestellt.

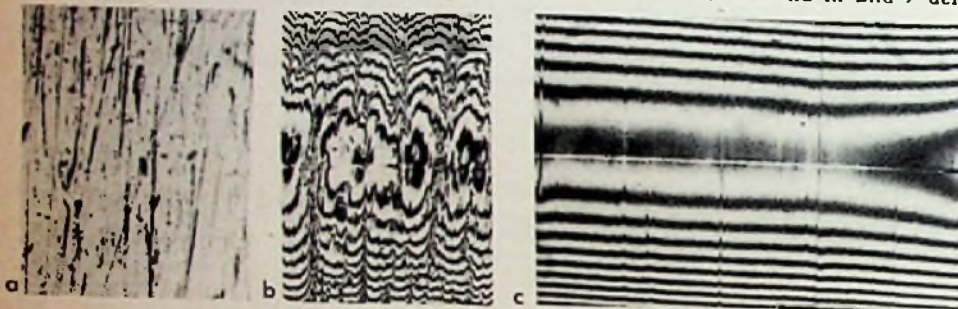
Anforderungen an den Mehrspur-Kombikopf

Bezüglich der Anwendungsmöglichkeiten lassen sich Mehrspur-Kombiköpfe unterteilen in solche für Monobetrieb, für Multibetrieb und in solche für wahlweisen Mono- oder

Einspur-Mikrospalt-Kombikopf. der Stereo-Kombikopf in der Ansicht gegenübergestellt ist.

Die zusätzlichen Anforderungen an den Mehrspur-Kombikopf sind im wesentlichen feinwerktechnischer Art. An Hand des Grundig-Stereo-Kombikopfes sei darauf näher eingegangen.

Besondere Anforderungen werden an die Oberflächenglätte und Kontur der Systemspiegel als den Kontaktflächen zwischen den beiden Ringmagneten und dem Tonband gestellt. Im ungünstigen Fall ergibt bereits ein kurzzeitiges Abheben des Bandes um nur einige tausendstel mm starke Störeffekte. Durch die Interferenz-Mikroskopie ist eine vollkommen unbestechliche Bewertung der Oberflächenrauigkeit möglich. Als Maßstab für die Rauhtiefe dient bei diesem Verfahren die Wellenlänge des verwendeten monochromatischen Lichtes. Die Auslenkungen der Interferenzstreifen aus der Parallele lassen die Tiefenunterschiede nach Art der Höhenschichtlinien ermitteln. In Bild 8 werden drei Mikroaufnahmen eines Polspiegels gezeigt. Die mikroskopische Vergrößerung ist jeweils 180fach. Der Tonspalt ist deutlich als horizontale Mittellinie zu erkennen.

Aufnahme a veranschaulicht den Polspiegel nach dem Vorschleiff durch eine normale Mikroaufnahme.

Aufnahme b zeigt das gleiche Bearbeitungsstadium im Mikro-Interferenzverfahren. Schließlich stellt c den gleichen Polspiegel im endbearbeiteten Zustand dar. Am rechten Bildrand ist eine Bearbeitungsspur von 0,2 μ deutlich zu erkennen. Der Abstand der dunklen Streifen entspricht einem Höhenunterschied von 0,27 μ . Die zylindrisch gewölbte Flächenform ist die Ursache für die



Bild 9. Übersprechdämpfung des Stereo-Kopfes bei $V = 19,05$ cm/sec

Die Übersprechdämpfung kann schlechthin als Gütekriterium einer Stereo-Wiedergabeanlage angesehen werden. Eine Übersprechdämpfung von 30 dB wird für die stereofonische Wiedergabe allgemein als ausreichend erachtet. Insbesondere kommt ihr bei den hohen Frequenzen größere Bedeutung zu, da das menschliche Ohr für dieselben eine bessere Ortungsempfindlichkeit besitzt. Für die gegenseitige Doppelspuraufzeichnung (Monobetrieb) sind nach DIN 45 513 innerhalb des übertragenen Frequenzbereiches 40 dB gefordert.

Bild 9 zeigt den Verlauf der Übersprechdämpfung in Abhängigkeit von der Frequenz, gemessen über Band bei 19,05 cm/sec Bandgeschwindigkeit. Der Einfluß der Wellenlänge ist auf die nahe Anordnung der Polenden zurückzuführen. Kurve b zeigt, wie das Übersprechen durch Verkürzung der mittleren Schirmung (siehe Bild 5) im unteren Frequenzbereich zunimmt. Ein Auseinanderrücken der Systeme und Pole wäre die einfachste Art der Verbesserung der Übersprechdämpfung. Davon sollte jedoch nicht im Übermaß Gebrauch gemacht werden, da diese verbesserte Übersprechdämpfung durch eine Verringerung der Spurbreiten erkauft werden muß. Durch systemeigene Abschirmungen konnte im vorliegenden Falle eine wesentliche Verringerung der Spurbreiten, bezogen auf die Halbspuraufzeichnung vermieden werden.

Literatur

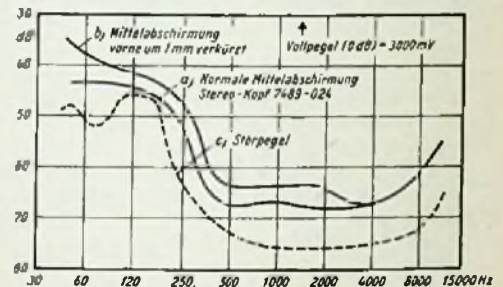
- [1] Westmijze, W. K.: Philips Res. Rep.; 8 (1953), S. 148, 181, 245, 343.
- [2] Greiner, J.: Nachrichtentechnik 5 (1955), S. 295, 351 und Nachrichtentechnik 8 (1956), S. 63, 266.
- [3] Schwantke, G.: Frequenz 12 (1958), S. 355, 363.
- [4] Sinott, R. und Springle, M.: Journal of the Audio Engineering 5 (1957), S. 80.

Neue Magnetköpfe

Telefunken: Mehrspur- und Stereoköpfe für Studio- und Heimgeräte

Von Dr. H. Haar, Telefunken-Entwicklung

Magnetköpfe sind die Kopplungsglieder zwischen Aufzeichnungsträger und Informationsender bzw. -empfänger. Ihre Eigenschaften sind daher neben denen des Aufzeichnungsträgers von ausschlaggebender Bedeutung bei der magnetischen Schallaufzeichnung.

Bekanntlich werden die Magnetköpfe entsprechend ihrer Funktion in drei Gruppen eingeteilt:

- Sprech (Schreib)-Köpfe,
- Hör (Lese)-Köpfe und
- Löschköpfe.

Es gibt aber auch Kopfkonstruktionen für mehrere Funktionen, z. B. Hör-Sprechköpfe.

Praktisch werden alle Magnetköpfe heute als sogenannte Ringköpfe nach Bild 1 gebaut. Ein geschlossener und mit einer Magnetisierungswicklung W versehener Kern K aus ferromagnetischem Material ist an der Kontaktstelle zum Aufzeichnungsträger T mit einem Spalt S versehen. Der beim Lösch- und Sprechkopf aus diesem Spalt austretende Streufluß magnetisiert den Aufzeichnungsträger; umgekehrt induziert beim Hörkopf die Magnetisierung des Aufzeichnungsträgers über den Spalt in der Kopfwicklung eine Spannung.

Obwohl Hör-, Sprech- und Löschköpfe prinzipiell den gleichen Aufbau haben, unterscheiden sie sich doch in wesentlichen Punkten voneinander. Der Beschreibung spezieller Ausführungsformen von Magnetköpfen sollen daher einige Betrachtungen über konstruktive und technologische Probleme beim Bau von Magnetköpfen vorangestellt werden.

Ausschlaggebend für die elektromagnetischen Eigenschaften ist das Material des Wandlerkerns. Für Sprech- und Hörköpfe soll es eine gegenüber dem Aufzeichnungsträger hohe Permeabilität aufweisen. Für Löschköpfe dagegen ist ein großer Sättigungswert erwünscht. Diese Forderungen werden von den sogenannten weichmagnetischen Werkstoffen erfüllt. Das sind Eisen-Nickellegierungen mit einem Nickelgehalt von etwa 75 %, die unter den Bezeichnungen *Mu-Metall*, *Hyperperm 706* oder *M 1040* in Deutschland handelsüblich sind.

Um die Wirbelstromverluste klein zu halten, ist es notwendig, den Kern lamelliert aufzubauen, d. h. ihn aus einer Vielzahl von 0,1...0,2 mm starken Einzelblechen zusammenzusetzen. Weichmagnetische Werkstoffe verlieren durch mechanische Beanspruchung wie Biegen oder Stanzen ihre guten magnetischen Eigenschaften. Zur Wiedererlangung ist eine spezielle Wärmebehandlung bei 900...1100° C in Schutzgas (Wasserstoff)-Atmosphäre notwendig. Die mechanische Endbearbeitung des Kerns darf daher nur noch aus einer Feinstbearbeitung wie Schleifen, Läppen und Polieren bestehen.

Bild 1. Magnetköpfe für Studiogeräte; links ein älteres Modell, rechts eine neuartige verkleinerte Kopfausführung



Weichmagnetische Werkstoffe weisen eine geringe mechanische Härte auf. Das bedeutet, daß insbesondere bei höheren Tonträgergeschwindigkeiten ein verhältnismäßig rascher Verschleiß stattfindet, der die Lebensdauer von Magnetköpfen auf einige hundert Betriebsstunden beschränkt. Man war daher in letzter Zeit bemüht, neue Werkstoffe mit größerer Härte und Verschleißfestigkeit zu finden. Dabei haben sich zwei Materialien als brauchbar erwiesen: Ferrite und eine Eisen-Aluminiumlegierung mit 15...17 % Aluminiumgehalt (*Alfenol*, *Vacodur 16*).

Bild 2. Ringkopf, schematisch dargestellt

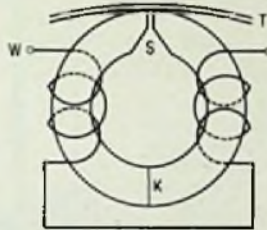

Während Ferrite infolge ihrer Grobstruktur für Kerne von Hör- und Sprechköpfen nur beschränkt verwendbar sind, hat sich die Eisen-Aluminiumlegierung sehr gut bewährt. Die Verschleißfestigkeit ist etwa fünfmal höher als bei Mu-Metall, bei nur geringfügiger Verschlechterung der magnetischen Eigenschaften. Nachteilig wirken sich die infolge der Härte schwierige mechanische Bearbeitung und der zur Zeit noch über hundertmal höhere Materialpreis aus. Ferritkerne werden in steigendem Umfang für Löschköpfe benutzt, wobei zu dem Vorteil höherer Verschleißfestigkeit bei Hochfrequenzlöschung noch der Vorteil sehr geringer Wirbelstromverluste kommt.

Ein wesentliches Qualitätsmerkmal für Hör- und Sprechköpfe ist die Spaltgeometrie, d. h. eine exakte lineare und parallele Form der Spaltbegrenzungskanten und der Spaltflächen. In der Regel wird ein Ringkopf aus zwei gleichen Kernhälften zusammengesetzt, einmal um ein leichteres Aufbringen der Wicklung zu ermöglichen und zum anderen, um die Spaltflächen sauber bearbeiten zu können. Wie schon erwähnt, bestehen die Kernhälften aus mehreren Einzelblechen. Letztere werden durch Ausstanzen hergestellt, wobei darauf geachtet werden muß, daß kein Grat gebildet wird. Nachdem die Einzelbleche der Schlußwärmebehandlung unterzogen wurden, werden sie in der gewünschten Höhe pakettiert und unter Druck verklebt. Die Stirnflächen der Kernpakete werden anschließend durch Schleifen und Läppen feinst bearbeitet, so daß die Oberflächenrauigkeit nur Bruchteile eines tausendstel Millimeters beträgt.

Nach Aufbringen der Wicklung werden die beiden Kernpakete zum Magnetkopf zusammengefügt, wobei der wirksame Luftspalt durch Ein-

legen eines der gewünschten Spaltbreite entsprechenden Plättchens aus unmagnetischem Material gebildet wird. Als Spalteinlage wird meist eine Folie aus Kupfer-Beryllium oder ein Glimmerplättchen verwendet. Für die relativ breiten Löschkopfspalte nimmt man gelegentlich auch Isolierstoffe auf Kunststoffbasis. Die Spalteinlage muß etwa die gleiche Härte wie das Kernpaket haben.

Bei Hör- und Löschköpfen ist es notwendig, den magnetischen Widerstand des dem Aufzeichnungsträger abgewandten rückwärtigen Luftspaltes klein zu halten. Man erreicht dies durch Querschnittsvergrößerung und durch planares Aufeinanderliegen der ebenfalls sauber bearbeiteten rückwärtigen Spaltflächen. Die Breite des dem Aufzeichnungsträger zugewandten Sprechkopfspaltes bestimmt die Eindringtiefe des Magnetfeldes in den Aufzeichnungsträger. Sie soll bei der Verwendung bandförmiger Träger etwa der Schichtdicke (10...15 μ) entsprechen, wenn eine vollständige Durchmagnetisierung angestrebt wird.

Diese Maßnahme ist bei Sprechköpfen ohne weiteres zu erfüllen, nicht aber bei kombinierten Hör-Sprechköpfen, bei denen im Hinblick auf die Wiedergabefunktion die Spaltbreite meist kleiner sein muß. Das hat zur Folge, daß man mit solchen Mehrfunktionsköpfen, insbesondere bei großen Wellenlängen, den Aufzeichnungsträger nicht mehr voll durchmagnetisieren kann. In der Praxis beträgt der Spannungsverlust bei der Abtastung dann etwa 3...4 dB. Um bei Sprechköpfen eine remanente Magnetisierung des Kernpaketes zu vermeiden, wie sie z. B. durch unsymmetrische Modulationsspitzen oder durch Schaltstöße eintreten kann und dann durch Gleichmagnetisierung des Aufzeichnungsträgers den Störabstand verringert, ist es üblich, den rückwärtigen Luftspalt um ein Vielfaches gegenüber dem Arbeitsspalt zu vergrößern.

Bei kombinierten Hör-Sprechköpfen, die wegen der Hörkopf-Funktion keinen rückwärtigen Spalt haben dürfen, muß man durch entsprechende Schaltmaßnahmen dafür sorgen, daß praktisch keine nennenswerte remanente Magnetisierung des Kernpaketes eintreten kann.

Beim Hörkopf ist die Spaltbreite ausschlaggebend für die Abtastung der kürzesten Wellenlänge. Sie soll das 0,5...0,7fache dieser Wellenlänge betragen. Ist sie gleich der Wellenlänge, wird im Hörkopf keine Spannung induziert. Die Reduzierung der Bandgeschwindigkeit, insbesondere bei Schallaufzeichnungsgeräten für den Heimgebrauch, unter Beibehaltung des Frequenzumfanges des menschlichen Hörbereiches war nur dadurch möglich, daß die Spaltbreite des Hörkopfes, die noch vor einigen Jahren 10 μ betrug, auf etwa 3 μ reduziert werden konnte. Die aufgezeichnete Wellenlänge der Frequenz 16 kHz ist bei 9,5 cm/sec Tonträgergeschwindigkeit nur noch knapp 6 μ . Die exakte Herstellung der schmalen, mit dem Auge nicht mehr sichtbaren Spalte ist eine der Hauptschwierigkeiten bei der Herstellung von Magnetköpfen. Dazu kommt noch die Forderung, daß die Spalte exakt gerade und über

Bild 3. Mehrspurköpfe





Bild 5. Hör-Sprechkopf für Heimgeräte

Bild 4. Schnitt durch einen Doppelspur-Ferrit-Löschkopf

ihre Länge gleich breit sein müssen. Nur dann ist die Wiedergabe einer Aufnahme über verschiedene Köpfe ohne Qualitätsverlust gewährleistet.

Wesentlich kleiner als bei Hör- und Sprechköpfen sind die Anforderungen für den Löschkopfspalt. Hier liegt die Spaltbreite bei 0,2 bis 0,5 mm, um durch ein genügend breites und weit hervortretendes Löschkfeld eine ausreichende Löschung zu erhalten.

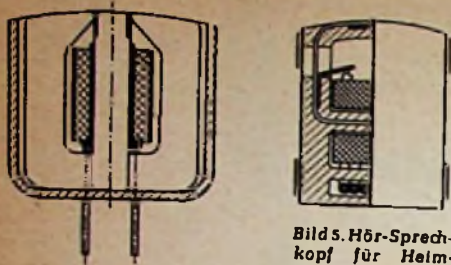

Bild 6. Löschkämpfung b_L ; Kurve I = Doppelsystem-Ferritlöschkopf, Löschkfrequenz 80 kHz, Löschleistung 0,45 W; Kurve II = Einspalt-Eisenlöschkopf, Löschkfrequenz 40 kHz; Löschleistung 3,0 W

Zur Montage des Magnetkopfes sind seine beiden Hälften zuverlässig und ohne Möglichkeit einer nachträglichen Verschiebung gegeneinander, wie sie durch Temperatur- und mechanische Einflüsse auftreten kann, miteinander zu verbinden. Diese Verbindung erfolgt entweder durch Verschrauben, Vernieten oder neuerdings in verstärktem Umfang durch Einbetten des Magnetkopfes in Kunststoff.

Sprech- und Hörköpfe müssen zum Schutz gegen Einstreuung magnetischer Fremdfelder mit einer Abschirmung versehen werden. Ist die Kopfkonstruktion so ausgeführt, daß die Kernhälften durch Einbetten in Kunststoff zusammengehalten werden, verwendet man die Abschirmung vorteilhafterweise gleich als Kopfgehäuse.

Als letzter mechanischer Arbeitsschritt ist eine Feinbehandlung der Spaltkanten einschließlich der Kontaktfläche zum Aufzeichnungsträger, des sogenannten Kopfspiegels, durchzuführen. Für ungestörte Wiedergabe großer Wellenlängen ist es notwendig, die Kontaktstelle Aufzeichnungsträger - Kopfkern mindestens so lang zu machen wie die größte zu übertragene Wellenlänge (bei 9,5 cm/sec Tonträgergeschwindigkeit und 30 Hz ≥ 3 mm). Anderenfalls ergibt sich eine Welligkeit im Übertragungsbereich.

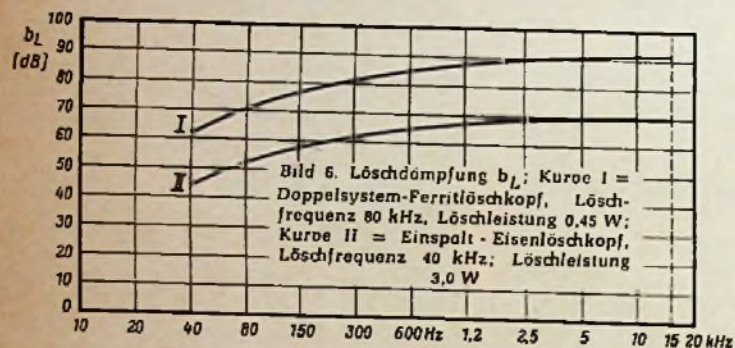
Im folgenden sollen einige neue Ausführungsformen von Magnetköpfen für verschie-

dene Anwendungszwecke auf dem Gebiet der magnetischen Schallaufzeichnung beschrieben werden.

Durch Halbierung der Bandgeschwindigkeit von 76 auf 38 cm/sec bei Geräten für die Studiotchnik war es möglich, die Abmessungen der Köpfe für solche Geräte wesentlich zu verkleinern. Die Spiegelfläche des Hörkopfes braucht nur noch halb so groß zu sein. Kleinere Magnetköpfe ergeben eine kürzere Bauform des Kopfträgers, was eine Reduzierung der Bandlängsschwingungen und damit eine Verbesserung der Gleichlaufeigenschaften zur Folge hat.

Bild 1 veranschaulicht die Größenverhältnisse eines älteren Magnetkopfes links im Vergleich zu einer neuartigen Ausführung rechts. Hör- und Sprechköpfe haben in beiden Fällen gleiche äußere Abmessungen. Neben einer günstigeren Formgebung der Kernbleche wird die Verkleinerung der Abmessungen durch eine enger anliegende magnetische Abschirmung erreicht. Während bei der älteren Ausführung die beiden Kernpakete mechanisch

dämpfung zur Folge hat. Durch die Verwendung von Ferrit als Kernmaterial gehen bei Hochfrequenzlöschung die Kopfverluste wesentlich zurück.

Bild 6 veranschaulicht die Verhältnisse im Vergleich zu einem Löschkopf älterer Bauart mit lamelliertem Eisenkern bei betriebsmäßiger Einstellung des Löschstromes. Man erkennt, daß beim Ferritkopf die Löschkämpfung im Mittel um 20 dB größer ist, obwohl die Leistungsaufnahme auf etwa 1/7 bei verdoppelter Löschkfrequenz herabgesetzt werden konnte.

Der Aufbau eines besonders preiswerten Halbspur-Hör-Sprechkopfes für Heimgeräte ist in Bild 5 dargestellt. Das kennzeichnende Merkmal dieses Kopfes besteht darin, daß die beiden Kernhälften nur aus einem einzigen Kernblech bestehen, das in Kunststoff eingebettet ist. Dadurch ist die Voraussetzung geschaffen, dieses Einzelblech genauso exakt bearbeiten zu können wie ein stabiles Blechpaket, so daß die Eigenschaften dieser einfachen Konstruktion aufwendigeren Aufbauten nur wenig nachstehen.

Ebenfalls für Heimgeräte ist der Viertelspur-Stereo-Kopf nach Bild 7 gedacht, der ähnlich wie Halbspurköpfe bei einkanaligen Aufnahmen eine doppelte Bandausnutzung bei zweikanaligen Stereo-Aufnahmen ermöglicht. Hierbei werden auf das



Bild 7. Viertelspur-Stereokopf

durch Verschrauben zusammengehalten werden, werden sie bei der kleineren Ausführung unter Einwirkung einer dje beiden Hälften zusammendrückenden Federkraft in Kunststoff vergossen. Die Volumenkontraktion des Kunststoffes beim Erstarren hält die Kopfhälften unverrückbar gegeneinander fest.

Bild 3 zeigt drei Mehrspur-Varianten des neuen Studiomagnetkopfes nach Bild 1, und zwar von links nach rechts: einen Zweispurkopf für Viertelzollband für die Stereo-Technik, einen Vierspurkopf für Halbzollband und einen Achtspurkopf für ein Zoll breites Band. Derartige Mehrspurköpfe finden in steigendem Umfang Verwendung zur Erzielung besonderer Klangeffekte, für die Reproduktion elektronischer Musik sowie für Dokumentationszwecke.

Bild 4 stellt den inneren Aufbau eines Doppelspalt-Ferritlöschkopfes dar. Eine auf dem Mittelsteg des Kerns aufgebrachte Magnetisierungswicklung erregt über die beiden Außenstege zwei im Abstand von wenigen Millimetern angeordnete Spaltfelder. Dadurch findet eine Doppellöschung statt, die eine beachtliche Erhöhung der Löschk-

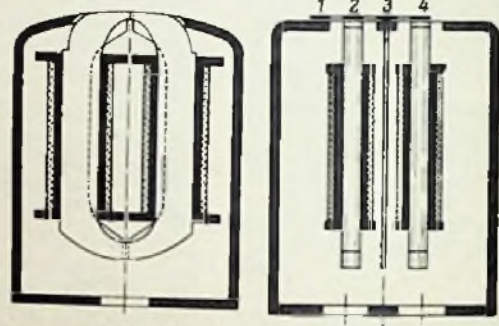
Tonband vier parallele Spuren aufgesprochen, wobei die Spuren 1 und 3 bzw. 2 und 4 einander zugeordnet sind. Dieser Kopf besteht aus zwei übereinander angeordneten gleichartigen Einzelsystemen, die gegeneinander durch eine Abschirmwand magnetisch entkoppelt sind.

Die beiden Kernpakete einer Kopfhälfte werden in einen Metallrahmen eingesetzt (Bild 8) und gemeinsam bearbeitet. Nach der Spaltflächenbearbeitung werden die Kopfhälften in gleicher Weise wie beim Studiokopf nach Bild 2 b in einem Abschirmbecher fixiert. Zwecks Verbesserung der Übersprechdämpfung ist der Boden des Abschirmbechers bis dicht an die beiden durchragenden Kernpakete herangeführt und schließt so die unbenutzten Spuren des Aufzeichnungsträgers magnetisch kurz. Der Frequenzgang der Übersprechdämpfung dieses Kopfes ist in Bild 9 dargestellt. Bild 10 zeigt nebeneinander die drei zuletzt besprochenen Kopftypen.



Bild 9. Übersprechdämpfung $b_{Ü}$ bei einem Viertelspur-Stereo-Kopf und 9,5 cm/sec. Kurve I = Übersprechen vom linken in den rechten Stereokanal; Kurve II = Übersprechen zwischen zwei Stereo-Aufnahmen



Bild 8. Viertelspur-Stereokopf; Kernpakete mit Wicklung im Halterahmen mit Zwischenabschirmung

Bild 10. Magnetköpfe; von links nach rechts: Stereo-Hör-Sprechkopf für Heimgeräte, Halbspur-Hör-Sprechkopf für Heimgeräte, Vollspur-Doppelspalt-Ferritlöschkopf für Studiogeräte

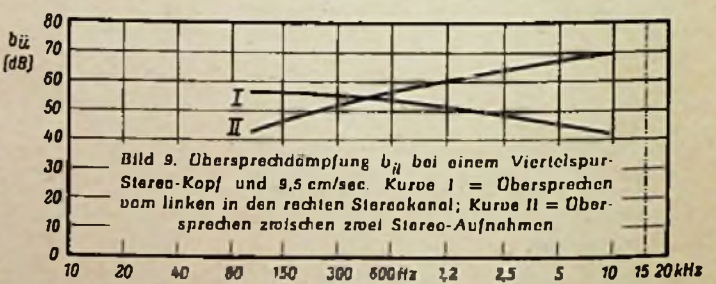

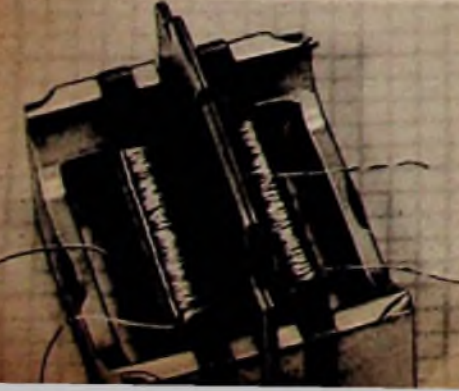
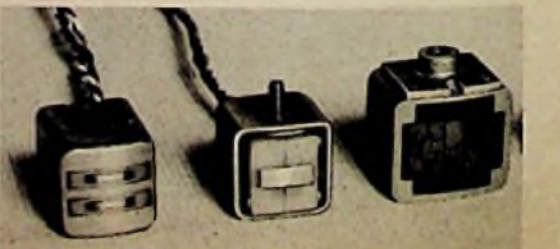

Stereo-Geräte seit langem bewährt



Die vollendete
Vollstereo-Anlage
PE Musical 99 V Stereo

Diese tragbare PE Vollstereo-Anlage hat in 128
Ländern der Erde zur Einführung der neuen, natur-
echten Schallplattenwiedergabe überzeugend bei-
getragen.

Fordern Sie bitte ausführliche Prospekte und Preis-
listen von uns an.



Deutsche Industriemesse Hannover 1959, Halle 11, Stand 13

Perpetuum-Ebner St. Georgen/Schwarzwald





MIT
VOLLAUTOMATIK
UND
ZAUBERAUGE

Vollendeter Bedienungskomfort

durch

VOLLAUTOMATIK und



- ▶ Elektronik-Abstimmung
(vollautomatische Scharfeinstellung des Senders)
- ▶ 110° Weitwinkel-Bildröhre
- ▶ Bildstabilisierung
(gleich helles und stabiles Bild bei Netzspannungsschwankungen)
- ▶ Goldkontrastfilter
- ▶ UHF-Programmwahl-Taste
- ▶ Servicegerechtes Klappchassis
- ▶ Moderne, geschmackvolle Formgestaltung



FERNSEHEN · RADIO · PHOTO

SIEMENS
RÖHREN

PY 88



PC 86



PC 92



**Ein Beitrag zu leistungsfähigeren
Fernsehgeräten**

Durch die Entwicklung neuer Röhren geben wir der Geräteindustrie die Möglichkeit, den Fernsehempfang weiter zu verbessern und auf den UHF-Bereich auszudehnen.

PC 86

Spanngitterröhre für Eingangsstufen und selbstschwingende Mischstufen im UHF-Bereich

PC 92

Universal-Triode für VHF-Eingangsstufen und Impulsbetrieb

PY 88

Booster-Diode mit erhöhter Spannungsfestigkeit und Stromreserve für 110°-Technik

SIEMENS & HALSKE AKTIENGESELLSCHAFT



**Elektronische Meßgeräte
u. Anlagen für die NF- u.
HF, VHF- u. UHF-Technik
Betriebsgeräte, Sende-
und Antennenanlagen.**

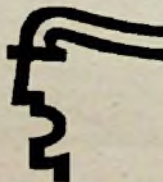
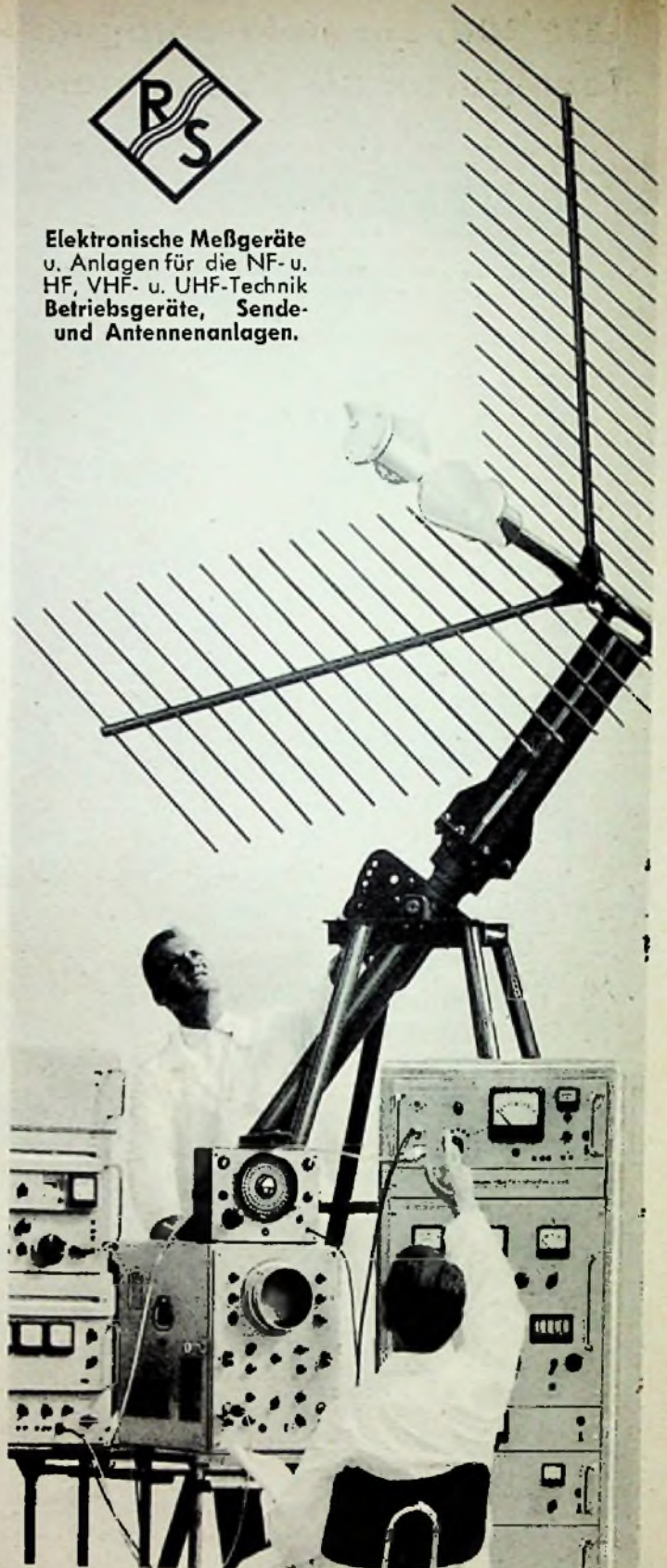

**DEUTSCHE INDUSTRIEMESSE
HANNOVER**

1 9 5 9

Halle 10, Stand 451/550

ROHDE & SCHWARZ

MÜNCHEN 9

STS 300, ein elektromagnetischer Tonabtaster für Stereoschallplatten

Schallplatte und Tonband

Die Anforderungen, die die zweikanalige stereofonische Schallplatte an die Abtast- und Wiedergabeeinrichtung stellt, sind wesentlich höher als die der einkanalen Schallplatte. Die geringere Rillenbreite bedingt einen geringeren Radius des Abtaststiftes und damit eine geringere Auflagekraft des Tonabtasters. Die kleinere Auflagekraft setzt eine Verringerung der Reibungen in den beweglichen Teilen des Tonarmes voraus sowie eine erhöhte Ansprechempfindlichkeit des Abstellmechanismus und der übrigen Mechanik. Bei wesentlich verminderten Auflagekräften müssen neben den lateralen auch die vertikalen Rumpel- und Brummkomponenten des Laufwerkes, die bei der monauralen Technik kaum eine Rolle spielten, ausreichend klein gehalten werden, da der Tonabtaster auch für die vertikalen Komponenten der Modulation ansprechen muß.

Die stereofonische Schallplatte selbst hat ihre technischen Grenzen und stellt keinesfalls einen idealen Aufzeichnungsträger dar. Das Material der Schallplatte, an deren Oberflächengüte außerordentlich hohe Anforderungen gestellt werden, ist relativ weich und elastisch und unter den unvermeidlichen Beanspruchungen der Abtastnadel plastisch deformierbar. Die Aufzeichnungsgeometrie der Rille beansprucht gewisse Fertigungstoleranzen, so daß beide Rillenflanken nicht

Die Aufgabe des Tonabtasters ist es, die Platte mit möglichst geringen eigenen zusätzlichen Abtastfehlern abzutasten und die mechanische Modulation beider Rillenflanken in getrennte elektrische Spannungen zu verwandeln, die nach Verstärkung den beiden Lautsprecherkanälen zugeführt werden. Ebenso wie in der monauralen Technik ist auch in der stereofonen Technik das elektromagnetische Prinzip in besonderem Maße geeignet, die vielseitigen Forderungen, die an hochwertige Tonabtaster gestellt werden müssen, zu erfüllen.

Das neue Stereo-System STS 300 der Elac ist ein elektromagnetischer Abtaster für hohe Ansprüche und stellt eine Weiterentwicklung des Vorläufertyps STS 200 dar. Bild 1 zeigt schematisch den Aufbau und die Wirkungsweise. Zwischen zwei Polschuhpaaren, deren magnetische Richtungen aufeinander senkrecht stehen, ist ein schwingender Anker angeordnet und durch einen leichten starren Hebel mit der Abtastnadel fest verbunden. Die ringförmige elastische Aufhängung des Ankers innerhalb der Polschuhe wirkt wie ein Kardangelenkt und ermöglicht dem Anker, den Bewegungen des Abtaststiftes in beliebigen Richtungen innerhalb der Ebene der Modulationskomponenten frei zu folgen. Die Bewegungen des Ankers erzeugen hierbei in den Spulen der beiden Polschuhjoche zwei



Bild 1. Schematischer Aufbau des Stereo-Tonabtasters STS 300



Bild 2. a) Frequenzgang des Stereo-Tonabnehmers STS 300 (ausgezogene Linie: rechter Kanal, gestrichelte Linie: linker Kanal) b) Übersprechdämpfung, wiederum jeweils rechter und linker Kanal (zwischen 1000 und 15000 Hz)

immer unter einem Winkel von 90° gegeneinander stehen und auch von der 45°-Neigung gegenüber der Schallplattenoberfläche abweichen können. Die Modulation der Schallplatte in beiden Kanälen ist nicht frei von Übersprechen, sondern hat eine Übersprechdämpfung, die keinesfalls im ganzen Frequenzbereich oberhalb 20 dB zu liegen braucht, sondern oft wesentlich darunter liegt. Auch ist die Amplitude der Modulation bei Mittensignalen in beiden Kanälen nicht immer gleich, so daß selbst Meß-Schallplatten, die unter besonders kontrollierten Bedingungen hergestellt werden, unterschiedliche Modulation in beiden Kanälen aufweisen. Glücklicherweise hat man sich von vornherein auf eine internationale Normung der wesentlichen Daten der stereofonen Schallplatte geeinigt. Bei der schnellen und turbulenten Entwicklung dieser neuen Technik ist es unvermeidlich, daß hierbei manche Dinge, zum Beispiel Fragen der zulässigen Dynamik, der maximalen Modulationsamplitude, der minimalen Rillenbreite und des optimalen Abtastradius noch im Fluß sind und noch der Klärung bedürfen.

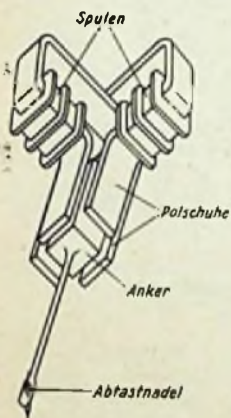
Spannungen, die den Komponenten der Aufzeichnung entsprechen. Durch diese geometrische Anordnung wird eine gute Entkopplung beider Kanäle gewährleistet, wobei restliche Komponenten des Übersprechens zwischen beiden Magnetsystemen kompensiert sind. Das System ist in gleicher Weise sowohl zur Abtastung von Stereoplatten als auch von Monoplaten geeignet.

Die auf die Nadelspitze bezogene schwingende Masse des Ankers wurde gegenüber der Vorläufertypen weiter verringert und damit die mechanische Impedanz im Bereich der hohen Frequenzen reduziert. Dadurch wurde es möglich, das System bei Auflagekräften von 3 bis 5 p zu verwenden. Der Betrieb mit Auflagekräften von wenigen Pond setzt voraus, daß ein Tonarm mit hinreichend geringen Reibungskräften verwendet wird, und daß die Schallplatte keine unzulässigen Verwerfungen aufweist, die starke vertikale Beschleunigungskräfte und damit starke Schwankungen der dynamischen Auflagekraft zur Folge haben können.

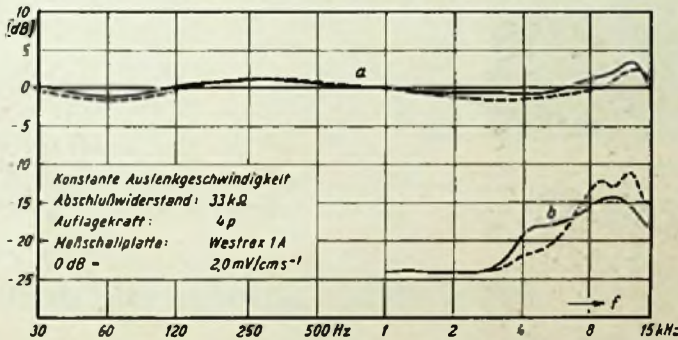
Der einfache und übersichtliche Aufbau des schwingenden Systems ergibt nach Bild 2 einen sehr ausgeglichenen Frequenzverlauf der Ausgangsspannung bei konstanter Erregung im ganzen Tonfrequenzbereich. Das System erfüllt damit Bedingungen der Studioqualität.

Das ganze System ist in einem Gehäuse aus Mu-Metall untergebracht und daher gut gegen Fremdfelder abgeschirmt. Die Spulenden sind an vier Lötösen angeschlossen, so daß es möglich ist, alle vorkommenden Schaltungen auszuführen, wie Anschluß an zwei getrennte Kanäle bei Stereowiedergabe, Parallelschaltung für monaurale Wiedergabe oder Reihenschaltung für spezielle Anwendungen.

Anker, Nadelhülse und Abtaststift bilden eine Einheit, die ausgewechselt werden kann. Die Konstruktion ist so getroffen, daß der Austausch einer verbrauchten Nadel mit Anker mühelos durch den Benutzer selbst ausgeführt werden kann, ohne daß ein Werkzeug dazu benutzt werden muß.

Technische Daten des Tonabtasters STS 300

Frequenzbereich	20...16 000 Hz
Streuung der Ausgangsspannung (1000 Hz) beider Kanäle	± 2 dB
Ausgangsspannung je Kanal	20 mV/10 cms ⁻¹
Übersprechdämpfung bei 1000 Hz	etwa 24 dB (gemessen mit Meßschallplatte Westrex 1 A)
Impedanz bei 1000 Hz	(1460 + j 0.65) Ω
Abschlußwiderstand	33 kΩ
Intermodulation (400/4000 Hz)	< 4 % bei 8 (cm/s ⁻¹) _{eff}
Auflagekraft	3...5 p
Statische Rückstellkraftkonstante R _K	Lateral und vertikal 1,5 p/80 µ
Elastizität 1/RK	4,0 · 10 ⁻⁶ cm/dyn
Effektive Masse des Abtaststiftes	2,15 mg
Verrundung der Nadelspitze	15...18 µ
Gewicht	12 g
Raumbedarf	geeignet für alle Tonarme mit Standardabmessungen

Dynamikbegrenzung im Magnetophon 75-15

Mit wenig Aufwand läßt sich in das Telefunken-Magnetophon 75 nachträglich eine Dynamikpressung einbauen, die sich besonders dann bewährt, wenn Konferenzen, Versammlungsredner oder Diktate aufgenommen werden sollen. Bekanntlich ist es dabei selten möglich, die sehr unterschiedlichen Sprechlautstärken durch Bedienen des Reglers auszugleichen.

Wie die Schaltung zeigt, besteht der zusätzliche Aufwand nur aus zwei Widerständen, zwei Kondensatoren und einem Schalter. Der ursprüngliche Gitterableitwiderstand von 22 MΩ (gestrichelt eingezeichnet) wird durch zwei in Reihe geschaltete 10-MΩ-Typen ersetzt. Am Verbindungspunkt dieser Wider-

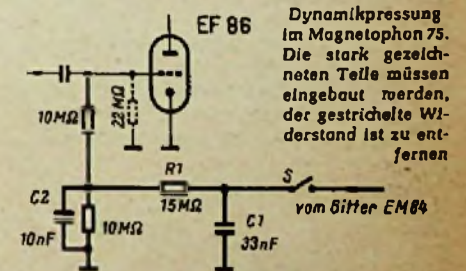

stände läuft eine vom Gitter der Anzeigeröhre EM 84 kommende Leitung auf. Sie bringt einen Teil der zur Aussteuerungs-Anzeige benötigten Gleichspannung in den Gitterkreis der ersten Röhre zurück, die hier wie die Regelspannung eines Schwundausgleichs wirkt. Hohe Anzeige(= Regel)-Gleichspannungen setzen die Verstärkung der ersten Röhre herab und verhindern in gewissen Grenzen Übersteuerungen. Mit dem Schalter S kann die Anordnung bei Musikaufnahmen außer Betrieb gesetzt werden. -ne

Ein dynamisches Stereo-Mikrofon

Von Paul Friedrich Warning, Sennheiser-electronic

Stereo-Mikrofone wurden bisher vorwiegend mit Kondensatorkapseln ausgerüstet. Sie kann man auf Grund der günstigen physikalischen Verhältnisse ohne besondere Schwierigkeiten so einrichten, daß sie als Richtmikrofone über einen großen Frequenzbereich eine gleichbleibende Richtcharakteristik aufweisen. Obwohl es nun wesentlich schwerer ist, einem dynamischen Mikrofonsystem ideale Eigenschaften zu verleihen, so beweisen doch die auf dem Markt befindlichen z. T. vorzüglichen dynamischen Mikrofone und auch ihre Anwendung für hochwertige Übertragungen, daß es möglich ist, die gewiß schwierigere Technik der dynamischen Mikrofone immer mehr zu beherrschen.

Bei Stereo-Mikrofonen ist nun wichtig, daß die Einzelmikrofone in ihrer Empfindlichkeit sowohl von vorn als auch aus verschiedenen Richtungen besonders gut übereinstimmen. Die Systeme des hier beschriebenen dynamischen Stereo-Mikrofons (Bild 1) wurden daher aus Mikrofontypen entwickelt, die bereits

Mikrofonen verschiedene Spannungen (Bild 3). Auf der Wiedergabeseite kann man die Schallquelle auf Grund dieser Intensitätsunterschiede orten.

Bei der in der Praxis weniger angewandten kopfbezüglichen Stereophonie sind zwei Mikrofone an einem Kunstkopf angeordnet. Die durch den Kopf entstehende Abschattung des Schalles und der durch die Anordnung der beiden Mikrofone an beiden Seiten des Kopfes entstehende Wegunterschied des Schalles bewirken die für die Ortung wichtigen Intensitätsunterschiede und Laufzeitdifferenzen. Statt nun die Intensitätsunterschiede durch die Abschattung an einem Kunstkopf zu erzeugen, kann man auch Richtmikrofone verwenden. Hieraus ergibt sich, daß dieses dynamische Stereo-Mikrofon auch für eine kopfbezügliche Stereophonie Verwendung finden kann, wenn man die Tragarme spreizt.

Gerade für die Praxis ist es sehr wertvoll, mit einem Mikrofontyp sämtliche Arten von Stereo-Aufnahmen verwirklichen zu können.

Bei Stereo-Aufnahmen in kleineren Räumen ist es günstig, keine reine Intensitätsstereophonie zu verwenden, sondern die Tragarme mehr oder weniger zu spreizen (Bild 2).

Um auch eine reine AB-Stereophonie durchführen zu können, lassen sich die Einzelmikrofone von den Tragarmen leicht lösen. Sie können mit oder ohne Stativ in einem mehr oder weniger großen Abstand vonein-

ander angeordnet werden. Bestimmte Schallquellen können auf diese Weise aus den übrigen herausgehoben und bei der Wiedergabe auf den Ort der Einzellautsprecher fixiert werden.

Darüber hinaus kann man mehrere solcher Mikrofone zusammenschalten; man kann sie sogar in verschiedenen Anordnungen benutzen, z. B. kann man eines der Stereo-Mikrofone nur zur Aufnahme nach Art der reinen Intensitätsstereophonie benutzen, das andere, nach mehr oder weniger starker Dämpfung, zum Hervorheben zweier verschiedener Schallquellen. Gerade die Praxis wird zeigen, welche vielfältigen und wertvollen Möglichkeiten in diesem dynamischen Stereo-Mikrofon stecken.

Technische Eigenschaften

Frequenzgang bis 15 000 Hz
Empfindlichkeit: 0,15 mV/ μ bar bei einer Impedanz von 200 Ω
Intensitätsdifferenz bei 1000 Hz bei 110° gegenüber 0°: größer als 12 dB

Schallplatten-Literatur

Ewiger Vorrat klassischer Musik auf Langspielplatten

Von Christoph Ecke. 340 Seiten mit 150 Bild-dokumenten. Kart. mit Leinenrücken 4,40 DM. Rowohlt Taschenbuch Verlag GmbH, Hamburg 13.

Während früher nur verhältnismäßig wenige Menschen einige Male im Jahr ein Konzert oder eine Oper besuchen konnten, gibt heute die Schallplattentechnik die Möglichkeit, nicht nur bequem im eigenen Heim klassische Musikwerke zu genießen, sondern sogar selbst unter den Werken und den Dirigenten wählen zu dürfen. Bei dieser Auswahl will das vorliegende Buch helfen. Der Verfasser verfügt über eine 50jährige Erfahrung im Vergleichen und Beurteilen von Schallplatten und versteht es, den Leser zu beraten. Das Buch enthält 60 Biografien von Komponisten und zu jeder Biografie eine Besprechung der wichtigsten Schallplattenaufnahmen aus den Werken des Komponisten. Sowohl künstlerisch als auch technisch werden dabei wertvolle Hinweise gegeben.



Bild 1. Zwei dynamische Mikrofone MDS 1 für Intensitäts-Stereophonie zusammengefaßt



Bild 2. Zwei dynamische Mikrofone MDS 1 für „kopfbezogene Stereophonie“ nebeneinander angebracht

in großen Stückzahlen auf dem Markt und die besonders gleichmäßig zu fertigen sind. Die beiden Mikrofonsysteme besitzen jedes für sich ein völlig schalldurchlässiges Gehäuse. Die sich dadurch ergebenden Einzelmikrofone sind in zwei von Tragarmen gehaltenen Ringen drehbar. Diese Tragarme können zusammen mit den Mikrofonen übereinander gestellt werden; sie können aber auch nach Bild 2 auseinandergespreizt werden. Durch diese Anordnung ergeben sich mehrere interessante Anwendungsmöglichkeiten.

Sind die Kapseln wie in Bild 1 übereinandergestellt, dann ist die Anordnung für reine Intensitäts-Stereophonie geeignet. Die Achsen der Einzelmikrofone werden dazu um 90° oder mehr gegeneinander verdreht. Durch die richtungsabhängige Empfindlichkeit entstehen dann, wenn sich die Schallquelle außerhalb der Mitte befindet, in den beiden

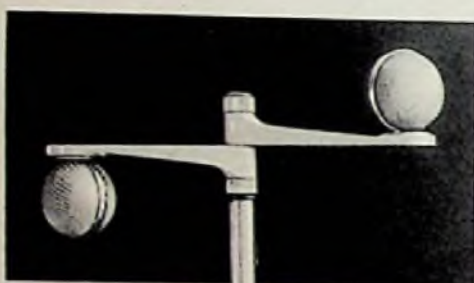

Bild 3. Richtdiagramme der beiden dynamischen Mikrofone bei einer Anordnung nach Bild 1

Ein Plattenspieler für das Auto

Das Abspielen von Schallplatten im fahrenden Kraftwagen war bisher eine unsichere Angelegenheit, denn es gelang kaum, einen Plattenspieler herkömmlicher Art so sicher aufzuhängen, daß er allen Stößen und Schwingungen entgeht. Das geringe Auflegegewicht des Tonabnehmers (~ 10 g) und die geringe Rillentiefe (~ 40 μ) – insgesamt also die kleine Haftfähigkeit des Tonarms in der Rille – sind dem Abspielen von Mikrorillenplatten bei Erschütterungen unzutraglich.

Es gibt amerikanische Konstruktionen für Autoplattenspieler mit 16% Schallplatten, jedoch ist hier der Aufwand für Dämpfung usw. recht hoch. Im Gegensatz dazu ist der neue, von Philips entwickelte Auto-Plattenspieler „Auto-Mignon“ aufwandmäßig klein gehalten, obwohl er alle äußeren Bewegungseinflüsse ausgleicht wie Schwingungen, Stöße sowie Fliehkräfte durch Kurvenfahren und Schräglage.

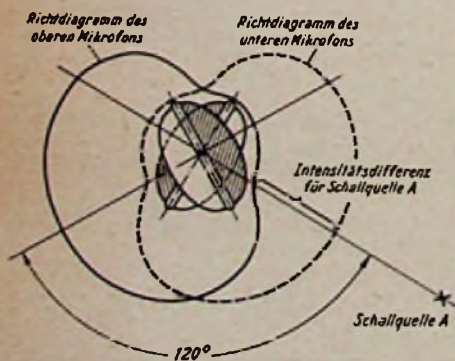
Im Prinzip hat man hier die Mechanik vom Mignon-Gerät für das halbautomatische Abspielen von 17-cm-Kleinplatten übernommen (FUNKSCHAU 1956, Heft 21, Seite 883). Man schiebt die Platte mit herausgenommenen Mittellocheinsatz durch den Schlitz, womit alle Bewegungsvorgänge wie Einschalten des Motors, Anheben und Aufsetzen des Tonarms ausgelöst werden. Damit ist die im Kraftwagen sehr wichtige Forderung nach einfachster Bedienung erfüllt. Bild 1 zeigt das Innere des Gerätes.

Die auf die Schallplatte und den Tonarm einwirkenden dynamischen Kräfte werden

von einem mechanischen Schwingkreis aufgefangen, dessen Eigenresonanz so niedrig liegt, daß das Plattenspielerchassis unempfindlich gegenüber den von außen einwirkenden mechanischen Einflüssen bleibt. Es ist freischwingend auf drei Druckfedern aufgehängt (Bild 2), von denen zwei auch in Bild 1 zu erkennen sind. Damit nun die Drehzahl des Plattentellers beim Ausfahren enger Kurven durch die dann auftretende Fliehkraft nicht beeinträchtigt wird, liegen zwischen dem 6-V-Motor und dem eigentlichen Plattenteller zwei Zwischenräder; nach Werksangaben bleiben die Gleichlaufschwankungen auf diese Weise unter 9‰. Die Spannungsschwankungen der Wagenbatterie werden zwischen 4,5 und 7,8 V selbsttätig durch einen Fliehkraftregler ausgeglichen und haben daher einen vernachlässigbar kleinen Einfluß auf die Drehzahl (0,5 %).



Zum Autosuper den Autoplattenspieler! Während der Fahrt kann man die Schallplatte in den Schlitz des Philips-Mignon-Plattenspielers einschieben und abspielen lassen.



Bild 1. Chassis des Auto-Mignon von Philips. Man erkennt unter der Grundplatte zwei der insgesamt drei Druckfedern

Das Auflagegewicht des mit einem Gegengewicht statisch ausgewuchteten Tonarms beträgt 10 g; sein Kristallsystem hat einen Frequenzumfang von 30 bis 15 000 Hz und einen Abschlußwiderstand von 470 k Ω . Die Ausgangsspannung erreicht ~ 300 mV_{eff}.

Ein Problem besonderer Art ist der Anschluß des „Auto-Mignons“ an den Autoempfänger im Wagen. In der Regel hat dieser keinen TA-Anschluß, so daß man sich entweder durch individuelles Einlöten des Nf-Kabels zwischen Diode und Nf-Vorröhre des betreffenden Empfängers helfen muß, oder man nimmt als Zusatz einen kleinen Hf-Oszillator mit Pentode EF 93, der mit der Nf-Spannung des Tonabnehmers moduliert ist. Er schwingt auf 535 kHz (oberes Ende des Mittelwellenbereiches) und speist direkt in die Antennenbuchse des Empfängers ein, den man bei Plattenspielerbetrieb auf diese Fre-

Plattenspieler und Stereotechnik

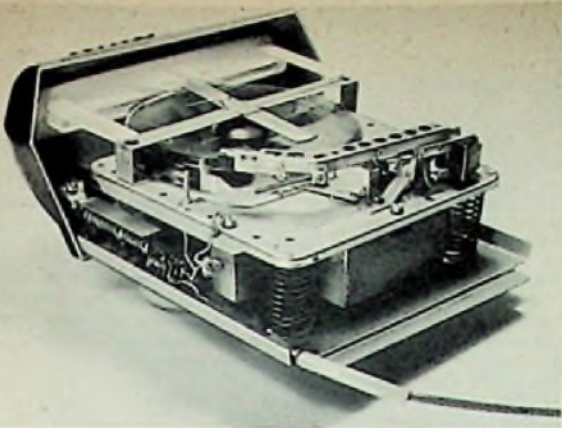
Auf dem Gebiet der Plattenspieler und Plattenwechsler haben die Hersteller wegen der Einführung der Stereo-Schallplatten durchweg neue Konstruktionen herausgebracht. Als günstig erweist sich dabei, daß Stereo-Plattenspieler auch zum Abspielen von Schallplatten der herkömmlichen Art zu verwenden sind.

Von den Konsum-Geräten sei der neue Philips-Plattenspieler NG 1275 erwähnt. Er wird als Einbauchassis und als Phonokoffer geliefert. Die hervorzuhebenden Konstruktionsmerkmale sind: Schwerer symmetrischer Antriebsmotor, ausgewuchteter Spritzguß-Plattenteller, automatisch entkoppelndes Gummizwischenrad, vier Geschwindigkeiten mit Drehzahl-Feineinstellung um $\pm 2\%$, einstellbare Tonarmbelastung für alle Philips-Kristall- und magnetodynamischen Tonköpfe. Eine sehr zu begrüßende Neuerung ist auch die Aufsatzautomatik zum sanften Aufsetzen des Tonarms an jeder beliebigen Stelle der Platte. Die Ausführung als Einbauchassis Typ SC 40 zeigt Bild 1.

Am Stand der Firma Elektro-Meßtechnik Wilhelm Franz KG, Lehr/Schwarzwald, werden die durch ihre höchste Wiedergabequalität bekannten Studio-Plattenspieler der Typen EMT 927 und EMT 930 nunmehr mit eingebautem Zwei-Kanal-Verstärker auch in Stereoausführung zu sehen sein – ein künftiger Stereo-Rundfunk findet also hier schon passende Geräte zur Wiedergabe von Stereo-Schallplatten vor.

Ebenfalls für den Studiobetrieb ist der neue Richtungsmischer Ela E 130 von Telefunken gedacht. Er dient zur Basis- und Richtungseinstellung bei kom-



Oben: Bild 1. Der neue Philips-Plattenspieler Typ NG 1275. Er wird als Einbauchassis und als Phonokoffer geliefert

Rechts: Bild 2. Die Zuordnung der Kanäle beim Stereo-Magnetton-Vorfahren gemäß Internationaler Festlegung



Bild 3. Ausschnitt aus einem Registrierstreifen mit oszillografischen Aufnahmen sowohl der auf das Mignon-Chassis einwirkenden Stöße und Schwingungen (obere Kurve) bei einer Versuchsfahrt und der Tonabnehmer-Ausgangsspannung (untere Kurve) beim gleichzeitigen Abtasten einer 100-Hz-Meßschallplatte

quenz einstellen muß. Die Hf-Leistung ist auf 0,3 μ W (!) begrenzt. Ein Relais schaltet dann die Autoantenne ab und legt sie an Masse, so daß jede Ausstrahlung nach außen auch über diesen Weg vermieden wird. Die Deutsche Bundespost hat

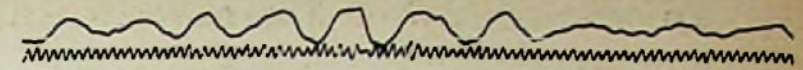
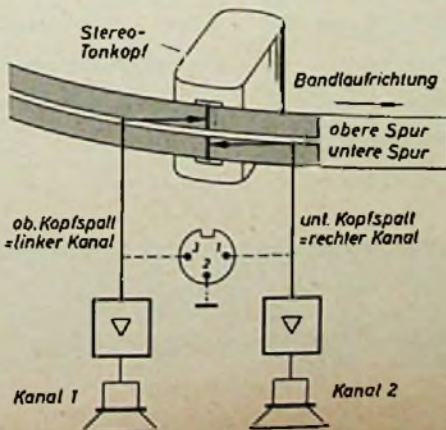

Bild 2. Chassisauflösung des Auto-Mignon an drei Druckfedern

diesem Kleinstsender, dessen Strahlung außerhalb des Kraftwagens nicht feststellbar ist, eine vorerst auf zwei Jahre befristete allgemeine Genehmigung erteilt.

Die Montage des „Auto-Mignons“ ist einfach. Nach Abnahme des Gehäuses läßt sich dieses unter dem Armaturen Brett, am besten in der Wagenmitte, leicht befestigen. Das Chassis des Plattenautomaten wird dann einfach hineingeschoben. Der Einschub für Schallplatten wird beleuchtet, die Beleuchtungsstärke ist in zwei Stufen (Tag/Nacht) einstellbar. Vorn trägt das Gerät zwei Druckknöpfe. Der rechte übernimmt die Funktion einer Phonotaste am Heimrundfunkgerät (Umschaltung von Rundfunkempfang auf Platte und umgekehrt), und links ist der vom „Mignon“ her bekannte Knopf für das Auswerfen der zu Ende gespielten Schallplatte angebracht.

*

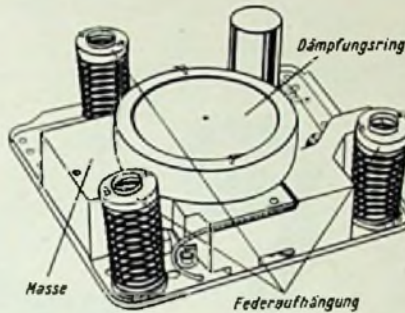
Wir möchten noch besonders auf den Registrierstreifen Bild 3 hinweisen. Hier sind sowohl oben die auf das Mignon-Chassis auftreffenden Stöße bei einer Versuchsfahrt aufzeichnet als auch unten die Ausgangsspannung des Tonabnehmers beim Abtasten einer 100-Hz-Meßplatte. Hätte man beispielsweise eine 1000-Hz-Meßplatte aufgezichnet, dann wären Unregelmäßigkeiten der Ausgangsspannung überhaupt nicht oder fast nicht aufgetreten. Hingegen nähert sich die 100-Hz-Frequenz schon etwas der Frequenz der Er-schütterungen (3...30 Hz). kt

Erste Meldungen von den Ständen



patiblen Stereoaufnahmen nach dem Intensitätsverfahren. Diese Einrichtung wird im Studiobetrieb für Stereoaufnahmen mit mehreren Mikrofonen benötigt, um das Gleichgewicht in beiden Kanälen einzustellen oder Instrumentengruppen effektiv hervorzuheben. Gleichfalls bei Telefonen hat man sich eine besondere Attraktion auf dem Stereogebiet einfallen lassen. Auf dem Stand im Erdgeschoß der Halle 11 ist ein überdimensionaler Stereo-Abtaster als Modell aufgebaut. Mit einer Farbflüssigkeit wird die jeweilige Funktion des Stereo-Saphirs in der Schallplattenrinne angezeigt. Hier kann man auch auf einem Drehteller den Ende 1958 vom Band gelaufenen einmillionsten Plattenwechsler von Telefunken bewundern.

Größere Tonbandkoffer werden ebenfalls für die Wiedergabe von Stereobändern gebaut. Ein interessantes Gerät in dieser Hinsicht ist der Grundig-Tonbandkoffer TK 55. Er dient zur einkanaligen Aufnahme und Wiedergabe mit den Bandgeschwindigkeiten 4,75, 9,5 und 19 cm/sec und außerdem zur Stereo-Tonbandwiedergabe mit 9,5 und 19 cm/sec. Kopfanordnung und Zuordnung der Kanäle gemäß internationaler Norm zeigt Bild 2. Zur Stereo-Wiedergabe ist zusätzlich ein vorhandenes Rundfunkgerät anzuschließen. Die kräftige Endstufe mit der EL 84 und ein guter Lautsprecher im Tonbandkoffer sorgen dafür, daß diese Kombination nicht ein „ungleiches Gespann“ darstellt, sondern eine gute Wiedergabe bespielter Stereo-Tonbänder gewährleistet ist. Wie die Erfahrung zeigt, bietet die dabei notwendige getrennte Lautstärkeeinstellung beider Geräte keine Schwierigkeiten.

Eine Parallelentwicklung zu dem Mitte vergangenen Jahres auf den Markt gekommenen Tonbandkoffer RK 40 ist der neue Philips-Tonbandkoffer RK 70. Das drucktaastengesteuerte Gerät für drei Bandgeschwindigkeiten wurde für einkanalige Aufnahme und Wiedergabe sowie für die Wiedergabe von bespielten Stereobändern konstruiert. Eingebaut ist ein 3,5-W-Verstärker mit Lautsprecher

und ein Vorverstärker für den zweiten Stereokanal, so daß der Koffer ebenfalls zusammen mit einem Rundfunkgerät als Stereo-Wiedergabeanlage benutzt werden kann. Das Gerät ist ferner ausgerüstet mit einer Tricktaste und einem eingebauten Mischpult.

Diktiergeräte und Tonbandkoffer

Die AEG meldet das vollständig mit Transistoren bestückte Reise- und Büro-diktiergerät *Kurier* mit zehn Minuten Laufzeit pro Diktatfolie. Verwendet werden eine runde Magnetton-Rillenfolie mit 155 mm Durchmesser und 94 Rillen sowie ein Dreischenkel-Tonkopf mit je einer Lösch- und Hör/Sprech-Wicklung. Zum Antrieb dient ein Deac-Sammler 6 V/1,3 Ah, die Mindestbetriebszeit beträgt zehn Stunden pro Batterieladung, ständiger Netzbetrieb ist möglich. Ein reichhaltiges Zubehör steht zur Verfügung. Schräglage bis zu 30° und Erschütterungen haben keinen Einfluß auf die Funktion des Gerätes.

Ein neuartiges Diktiergerät mit Bandkassette für 40 Minuten Aufnahmezeit im Doppelspurbetrieb wird von Philips herausgebracht. In der sehr praktischen Spezialkassette (Bild 3) sind ein 65 m langes Tonband und die Aufwickel-Leerspule zusammen untergebracht. Die Kassette kann in Sekunden-schnelle einglegt oder umgewechselt werden. Die Bedienung ist sehr einfach. Aufnahme, Vor- und Rücklauf werden durch drei Drucktasten betätigt. Die eingebaute Banduhr ermöglicht das sichere und schnelle Auffinden einer beliebigen Diktatstelle. Auch für dieses Gerät wird reichhaltiges Zubehör angeboten. Als Richtpreis werden ca. 350 DM genannt. Damit dürfte die Anlage gute Marktaussichten haben.



Bild 3. Die Spezialkassette des neuen Philips-Büro-Diktiergerätes läßt sich bequem mit einem Handgriff einlegen oder umwechseln



Bild 4. Das neue Telefunken-Magnetophon 76 für Vierspur-Betrieb



Bild 5. Automatischer Telefon-Antwortgeber für Nebenstellenanlagen in Großbetrieben (Telefonbau und Normalzeit GmbH)

Bei den eigentlichen Magnetongeräten ist ebenfalls in den letzten Jahren eine ständige Aufwärtsentwicklung festzustellen. Die Produktion dieser Gerätetypen lag im Jahre 1958 um 43 1/4% höher als 1957. Auf Grund der Verfeinerung der technischen Apparatur sowie einer gestiegenen Qualität der Tonbänder haben die Geräte mit niedriger Bandgeschwindigkeit große Anklänge gefunden. Die neueste Entwicklung führt zum netzunabhängigen transistorbestückten tragbaren Tonbandkoffer. Es ist anzunehmen, daß die Entwicklung hier ähnlich wie bei den Reisesupern verläuft, indem das tragbare Reisegerät mit Transistoren den Komfort eines Heimgertes bekommt. Auch im Ausland arbeitet man intensiv auf diesem Gebiet. Eine sehr ausgereifte Konstruktion, die in Hannover zu sehen sein wird, ist das Transistor-Batterie-Tonbandgerät *Magneita* der Firma Viktor Stuzzi, Wien, das wir ausführlich mit Schaltung in der FUNKSCHAU 1958, Heft 14, Seite 343, besprochen. Die Antriebs- und Bremsprobleme werden bei diesem Gerät dadurch sehr sicher beherrscht, daß zwei Motoren Verwendung finden.

Die Firma Elektro-Meßtechnik Wilhelm Franz KG liefert das kleine Reportagegerät *Stellox Sm 4* mit Studioqualität. Es wiegt nur ca. 1,8 kg und wird aus Kleinstakkumulatoren betrieben. Die Bandgeschwindigkeit beträgt 19 cm/sec, die Aufnahmezeit einer Bandspule 12 Minuten bzw. 24 Minuten bei Doppelspurbetrieb. Das Gerät besitzt sowohl einen eingebauten Kontrolllautsprecher als auch ein Aussteuerungsinstrument.

Von den großen stationären Tonbandkoffern erwähnten wir bereits die Modelle Grundig TK 55 und Philips RK 70 auf der vorhergehenden Seite bei den Stereo-Geräten. Nordmende zeigt das Tonbandgerät *Titon* als Tonbandkoffer oder Einbauchassis. Es ist ein Heimgert mit zwei Bandgeschwindigkeiten, Doppelspurbetrieb und drei Motoren.

Eine sehr bedeutsame Neuerung ist das Telefunken-Helmtongbandgerät Magnetophon 76 (Bild 4). Bekanntlich sind die Bandkosten ein wichtiger Faktor beim Tonbandgerät. Deshalb bemüht sich die Industrie, diese Kosten durch geringere Bandgeschwindigkeiten bzw. bessere Ausnutzung des Bandes zu senken. Mit diesem neuen Magnetophon 76 werden die Bandkosten durch Vierspur-Technik nochmals halbiert (vgl. Seite 208 dieses Heftes).

Bei der bisherigen Halbspur-Technik (Bild 6) wurde im ersten Durchlauf des Tonbandes die obere Spur A, beim zweiten Durchlauf die untere Spur B benutzt. Bei der Vierspur-Technik nach (Bild 7) ist das Band in vier getrennte Spuren aufgeteilt. Hierzu sind ein zweistöckiger Löschkopf (Bild 8) und ein zweistöckiger Hör-Sprechkopf (Bild 9) erforderlich. Diese Köpfe sind so aufgebaut, daß der obere Spalt nur das erste Viertel und der untere das dritte Vier-

tel der Kopfhöhe einnimmt. Beim ersten und zweiten Durchlauf des Bandes wird die obere Kopfspur 1 in Bild 7 wirksam. Beim ersten Durchlauf wird also die mit 1 A, beim zweiten die mit 1 B bezeichnete Spur abgetastet. Für den dritten und vierten Durchlauf dient der untere Spalt des Tonkopfes. Mit ihm wird beim dritten Durchlauf die Spur 2 A und beim vierten die Spur 2 B erfaßt.

Ein Vorteil dieser Spaltenordnung ist, daß auch mit Halbspur aufgenommene Bänder auf dem Vierspur-Gerät abgespielt werden können und umgekehrt. Hierdurch ist eine lückenlose Austauschbarkeit der Bänder gewährleistet.

Die Halbierung der Spurbreite soll den Dynamikumfang nicht einengen. Um dies zu erreichen, mußte die Brummspannung des Gerätes weiter verringert werden, damit der aus der schwächeren Spur sich ergebende Pegelverlust aufgefangen wurde. Dazu dienen folgende Maßnahmen:

1. Eine rauscharme und brummfreie Transistor-Eingangsstufe
2. Gleichstromheizung aller Verstärkerröhren
3. Speisung des Gummi-Andruckmagneten durch Gleichstrom
4. Zusätzliche Motorschirmung aus Spezialblech

Infolge dieser Maßnahmen wurde der Brummabstand gegenüber dem Magnetophon 75 um soviel verbessert, daß es sogar möglich war, den Frequenzumfang bis zu 30 Hz herunter zu erweitern.

Telefunken zeigt außerdem ein sehr vielseitiges Zubehör für seine Helmtongbandgeräte. Die Liste umfaßt 30 verschiedene Positionen, darunter eine neue Endlos-Bandkassette mit 38 Minuten Spieldauer für die Bandgeschwindigkeit 4,75 cm/sec. Die Kassette ist für sich ständig wiederholende Werbedurchgaben, z. B. aus Lautsprecherwagen, für endlose Telefondurchgaben, Fahrstuhlanlagen, für Nonstop-Musikübertragung und laufende Aufzeichnung wichtiger Vorgänge geschaffen. Neu ist auch eine Schaltuhr für das Tonbandgerät, die es zu einer bestimmten vorgewählten Zeit einschaltet, um z. B. ein interessantes Rundfunk-Programm während der Abwesenheit aus der Wohnung aufzunehmen. Diese Uhr kostet nur 29,50 DM.

Die Firma Elektro-Meßtechnik Wilhelm Franz KG führt auf ihrem Stand das Studio-Magnetongerät *Studer 30* vor. Trotz des für eine Studio-Maschine geringen Gewichtes von nur 30 kg genügt es den höchsten Anforderungen der Studioteknik und ist vorzugsweise für Außenaufnahmen geeignet. Als Besonderheit ist die elektronische Bandzugwaage zu erwähnen, die den Bandzug genau konstant hält.

Ein interessantes kommerzielles Gerät mit plattenförmigem Schallträger ist der automatische Antwortgeber der Firma Telefonbau und Normalzeit GmbH (Bild 5). Er dient dazu, in großen Nebenstellenanlagen die Telefonistinnen bei ihrer anstrengenden Vermittlungstätigkeit zu entlasten. Das Gerät führt stets wiederkehrende Ansagen vollautomatisch durch, anrufende Teilnehmer brauchen nicht mehr unnötig zu warten, und für Großbetriebe wird ein rationaler Fernsprechverkehr ermöglicht.

Telefunken-Verstärker

Aus dem reichhaltigen Telefunken-Ela-Programm ist ein 12,5-W-HI-FI-Verstärker Typ Ela V 315 zu erwähnen, der zum Einbau in Trüben geeignet ist. Bemerkenswert ist die umschaltbare Lautstärkeinstellung. Als Studioverstärker erfolgt die Lautstärkezunahme linear im ganzen Frequenzbereich, bei Verwendung als Wiedergabeverstärker wird auf die bekannte physiologische Lautstärkeinstellung umgeschaltet.

Ausschließlich mit Transistoren bestückt ist der Verstärker Telefunken Ela V 835 zum direkten Anschluß eines Tauchspulenmikrofons. Er kann aus einer Fahrzeugbatterie von 12...18 V betrieben werden. In Verbindung mit dem neuartigen Hornlautsprecher aus Kunststoff (Ela L 801) erhält man damit eine sehr wirksame Kommandoanlage für Fahrzeuge. Der Hornlautsprecher besitzt ein doppelt gefaltetes Exponentenhorn aus vollständig witterungsunempfindlichen Kunststoff. Die Belastbarkeit des Druckkammer-Antriebssystems beträgt 12,5 W.



Bild 6. Halbspur-Technik



Bild 7. Vierspur-Technik

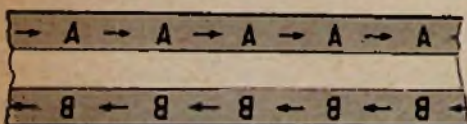

Bild 8. Löschkopf für Vierspur-Geräte

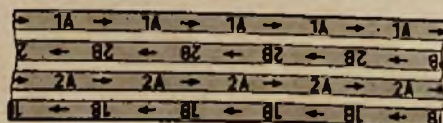

Bild 9. Telefunken-Ultra-Tonkopf für Vierspurgeräte



Sie liegen richtig mit
BLAUPUNKT

und wissen, daß Ihr Kunde, dem Sie einen BLAUPUNKT-Fernseher verkauft haben, immer ein zufriedener Kunde ist und Ihr dankbarer Kunde bleiben wird, weil Sie ihn gut beraten haben. Der Fachmann weiß, daß BLAUPUNKT mit seinen Fernsehern mehr bietet als es nur durch den Preis zum Ausdruck kommt. BLAUPUNKT-Fernseher besitzen zahlreiche Vorzüge, die den Fernsehempfang auch für den zu einem ungetrübten Vergnügen machen, der sich nicht in der Bedienung der zahlreichen Abstim-Knöpfe auskennt. Mit Recht werden sie deshalb als Selbstbedienungs-Fernseher bezeichnet, deren zahlreiche Automaten eine fast immer fehlerhafte Bildeinstellung von Hand ausschließen. Somit wird immer ein Maximum an Bild-Qualität erzielt.

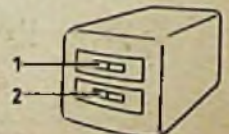
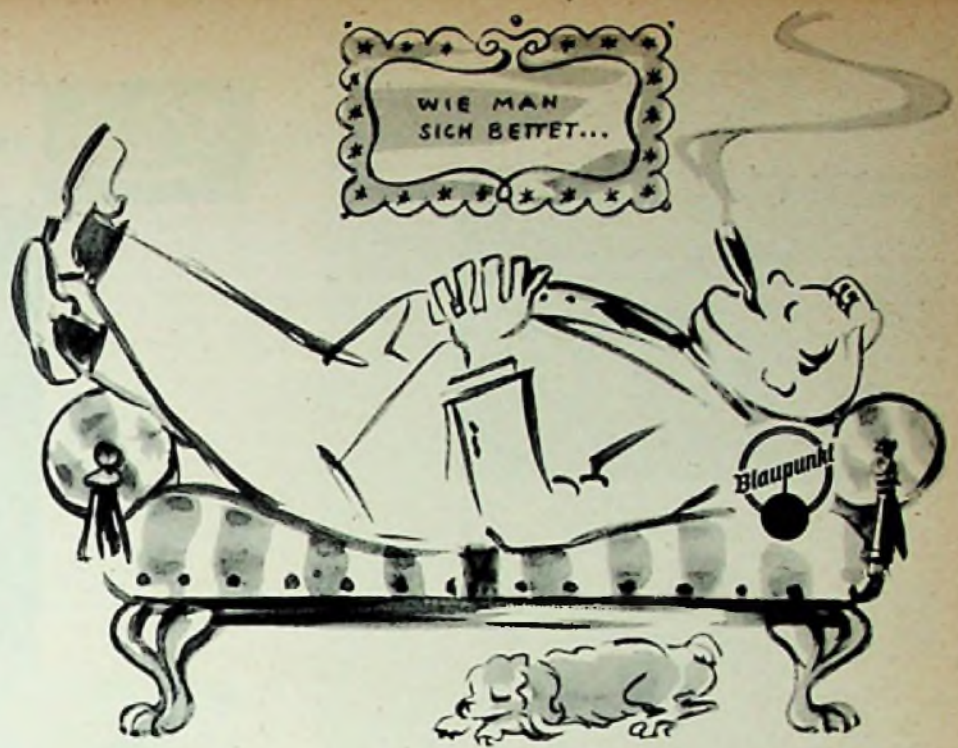
Neben der hervorragenden Bildwiedergabe wird der gepflegte Ton der BLAUPUNKT-Fernseher geschätzt. Die bekannte Betriebsicherheit der BLAUPUNKT-Fernseher ist das Ergebnis der hochentwickelten Fertigungs-Technik und die Anwendung nur erstklassigen Materials bei der Konstruktion der Geräte. Alle BLAUPUNKT-Fernseher der Saison 1959 sind mit der neuen 110"-Bildröhre ausgerüstet. Die Geräte der Luxus-Klasse werden mit Goldtonfilter geliefert. Wir erwarten Ihren Besuch auf unserem Ausstellungsstand der Industrie-Messe Hannover, Halle 11.

- | | |
|---|---|
| ● Abstim-Roboter | ● Bildkompaß mit magischem Band |
| ● Kontrast-Auge | ● Automatik für Bildhöhe und Bildbreite |
| ● Bildformer mit Scharf- u. Weichzeichner | ● 110° Bildröhre |
| ● Klangformer zur Raumakustik-Anpassung | ● Goldtonfilter |
| ● Schalldruck-Strahler | ● UHF-Tuner für Band IV |

BLAUPUNKT

FERNSEHEN • RADIO • AUTORADIO

EROFOL II



Als erste Firma in Deutschland brachten wir vor mehreren Jahren Kondensatoren mit Polyesterfolie als Dielektrikum unter der Bezeichnung EROFOL Kondensatoren auf den Markt. Neben dieser Ausführung, die besonders im kommerziellen Bereich Verwendung gefunden hat, tritt nun der Typ EROFOL II, der für Rundfunk und Fernsehen bestimmt ist.

Dieser Kondensator zeichnet sich aus durch:

Kleinste Abmessungen - durch Verwendung von Polyester-Folien mit hoher Durchschlagfestigkeit sowie durch eine extrem raumsparende Konstruktion.

weiten Temperaturbereich: - 40 bis +85° C (bei entsprechendem derating bis + 125° C)

große Feuchtigkeitssicherheit - durch sehr niedrigen Wasser-Absorptions-Koeffizienten der Folie in Verbindung mit einem aus Kunstharz gebildeten hydrophoben Überzug.

Kontaktsicherheit - durch eine durchgehende metallische Verbindung zwischen Belagfolie und Anschlußdraht.

Induktionsarmut durch besondere Konstruktion
mechanische Widerstandsfähigkeit - durch Überzug aus gehärtetem Kunstharz, der den Kondensator lötkolbenfest macht und gegen sonstige äußere Einflüsse weitgehend schützt.

Kapazität	Listen-Nr.	Abm. 125 V - D x L	Listen-Nr.	Abm. 400 V - D x L
2200 pF	—	—	Hs 222/4	5,5x19
3300 pF	—	—	Hs 233/4	5,5x19
4700 pF	—	—	Hs 247/4	6x19
6800 pF	—	—	Hs 268/4	6,5x19
0,01 pF	Hs 310/1	5,5x19	Hs 310/4	7,5x19
0,015 pF	Hs 315/1	6x19	Hs 315/4	9x19
0,022 pF	Hs 222/1	7x19	Hs 322/4	10,5x19
0,033 pF	Hs 333/1	8x19	Hs 333/4	10,5x21,5
0,047 pF	Hs 347/1	9x19	Hs 347/4	12x21,5
0,068 pF	Hs 368/1	8,5x21,5	Hs 368/4	14x21,5
0,1 pF	Hs 410/1	10x21,5	Hs 410/4	12,5x31,5
0,15 pF	Hs 415/1	12x21,5	Hs 415/4	15x31,5
0,22 pF	Hs 422/1	11x31,5	Hs 422/4	17,5x31,5
0,33 pF	Hs 433/1	13x31,5	Hs 433/4	22x31,5
0,47 pF	Hs 447/1	13x31,5	Hs 447/4	22x41,5

Kapazitätstoleranz: ± 20%, > 0,1 pF ± 10%

Prüfspannung: 2,5 x U_N

Isolationswiderstand: (bei 1000 V -, + 20° C, nach 1 min)
 ≥ 0,1 pF 12000 sec
 < 0,1 pF 10⁹ MΩ

Vielzahlfehler: ≤ 0,6% bei 800 Hz u. 20° C

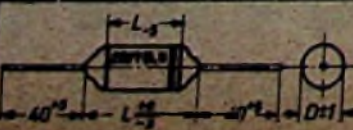

ERNST ROEDERSTEIN SPEZIALFABRIK FÜR KONDENSATOREN GMBH LANDSHUT-BAY.



MICRO Schweißtechnik

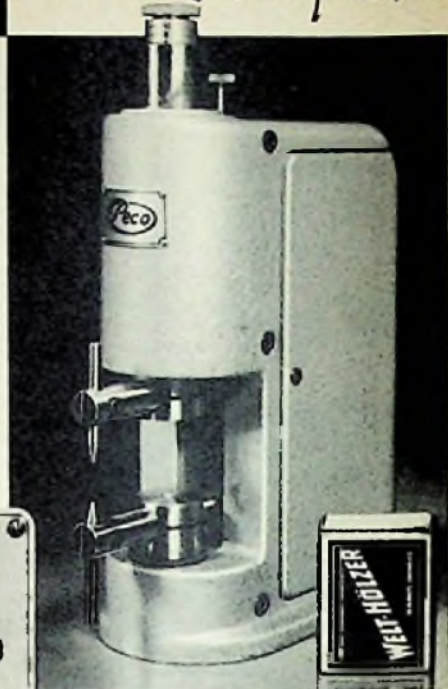

Feinpunktschweißmaschinen

- (voll elektronisch gesteuert)
- Einperiodengeräte
- Mehriperiodengeräte-Einkreisler
- Mehriperiodengeräte-Dreikreisler
- Triggergeräte mit Handzange



Impuls-Schweißmaschinen

- (mittels Kondensator-Entladung nach System Dr. Frügel)
- Stationäre Maschinen
- Triggergeräte mit Handzange



Feinpunktschweißmaschinen

- für Schweiß- und Lötaufgaben (unter Schutzgas)
- für Schweiß- und Glühaufgaben (Welchglühen)



Micro-Nachtschweißmaschinen

- (voll elektronisch gesteuert)



PECO Elektrische Schweißmaschinenfabrik Rudolf Bocks München-Pasing

Besuchen Sie uns bitte
 in Hannover,
 Halle 4, Stand 605

Stabilisiertes Niederspannungs-Netzgerät

Die Schaltung des nachstehend beschriebenen Niederspannungs-Netzgerätes wurde vom Valvo-Applikationslabor angeben¹⁾ und danach das Muster aufgebaut und erprobt. Als Eigenschaften dieser Schaltung waren genannt:

- Primär: 220 V ± 10 %
- Sekundär: 5,4...7,5 V ± 0,3 %
- I = max. 2 A, R_i = 25 mΩ
- Brummspannung ≤ 20 μV

Zunächst sei gesagt, daß der Schwerpunkt dieser Schaltung nicht so sehr auf der Stabilisierung der Ausgangsspannung gegen Netzspannungsschwankungen liegt. Das Gerät wurde für Versuche mit Transistorschaltungen entwickelt, das heißt, eine Ausgangsspannung wurde angestrebt, die in der Qualität der eines Akkumulators möglichst nahekommt, also: niedriger Innenwiderstand bei allen Frequenzen und möglichst geringe Brummspannung. Die Ausregelung der Netzspannungsschwankungen kam erst an zweiter Stelle. Wenn es vorwiegend auf die Unterdrückung von Netzspannungsschwankungen ankommt, sind Schaltungen möglich, die der hier gezeigten in bezug auf Stabilität der Ausgangsspannung bei geringerem Aufwand bei weitem überlegen sind – allerdings unter Inkaufnahme einer höheren Brummspannung und eines höheren Innenwiderstandes.

Selbstverständlich läßt sich aber auch diese Schaltung (Bild 1) lediglich als Heizspannungs-Konstanthalter verwenden, wenn das Gerät bei nicht allzu hohen Anforderungen in vernünftigen Grenzen betrieben wird. Diese Grenzen sollen im folgenden aufgezeigt werden:

1. Prinzip und Wirkungsweise

Als Durchlaßtransistor fungiert der pnp-Germanium-Leistungs-Transistor T₃ = OC 16. Er wird rückwärts gesteuert über die Transistoren T₄ – T₁ – T₂. Der Emittor von T₄ liegt dabei auf einer konstanten Vergleichsspannung, die aus zwei Neumann-Stabilisationszellen gewonnen wird. Steigt die Ausgangsspannung so weit an, daß die Basisspannung des Transistors T₄ negativer wird als die Emittor-Vergleichsspannung, dann beginnt er Basis- und damit auch Kollektorstrom zu ziehen. Dadurch wird die Basisspannung von T₁ positiver und dessen Kollektorstrom kleiner. Dies hat zur Folge, daß Basis- und damit auch Kollektorstrom des Transistors T₂ ebenfalls kleiner werden. Der Spannungsabfall am Basiswiderstand des Durchlaßtransistors OC 16 wird kleiner und die Basisspannung positiver, das heißt, er wird zugesteuert, und die Ausgangsspannung sinkt. Bei zu kleiner Ausgangsspannung verläuft der Vorgang entsprechend umgekehrt.

Durch Verändern des Spannungsteilers an der Basis des Transistors T₄ läßt sich der Einsatzpunkt der Regelung, das heißt also die Ausgangsspannung, in gewissen Grenzen variieren.

2. Erfahrungen beim Bau

In Ermangelung zweier Neumann-Zellen 1,5/10 wurden drei Deac-Knopf-Akkumulatoren 1,2 V/60 mAh eingebaut. Dadurch wurde allerdings die Emitterspannung des Transistors T₄ etwas zu stark negativ, so daß die

Regelung zu spät einsetzte und die Ausgangsspannung zu hoch wurde. Durch Verkleinerung des Widerstandes R_G von 27 Ω auf 7 Ω wurde der Basis-Spannungsteiler so verändert, daß die Basis negativer wurde, und die Regelung somit bei einer geringeren Spannung einsetzte.

De den Knopfzellen bei abgeschaltetem Gerät über die Widerstände 2,2 kΩ – 30 Ω – 7 Ω – 39 Ω ständig ein Strom von rund 1,6 mA entnommen wurde, erhielten die Zellen den Ausschalter S 2, der mit dem Netzschalter S 1 zusammengefaßt ist. Bei Verwendung der vorgesehenen Neumann-Stabilisationszellen 1,5/10 ist dies nicht nötig, da sich diese Zellen nach dem Wiedereinschalten in wenigen Sekunden neu formieren. Der Ladestrom wird



Bild 1. Gerät zur Stabilisierung von Heizspannungen um 8,3 V – Netztransformator: EI-Kern 78 Primär 1300 Wdg 0,25 mm CuL Sekundär 2 × 89 Wdg 0,80 mm CuL – Drossel: EI-Kern 78 ohne Luftspalt 50 mH, 92 Wdg 1,50 mm CuL

dann über den 2,2-kΩ-Widerstand und den Transistor T₄ geliefert. Werden Knopfzellen als Vergleichsspannungsquelle benutzt, dann kann eine zusätzliche Ladestromversorgung über eine Diode und einen Widerstand von 7 kΩ von der Mittelanzapfung des Netztransformators aus erfolgen.

Wird das Gerät jedoch als Niederspannungs-Netzgerät mit Akkumulatorqualitäten benutzt, so empfiehlt es sich, den Ladestrom an den Ausgangsklemmen oder zumindest hinter der Siebdrösel abzugreifen, damit die Ausgangsspannung nicht durch eine verbrumnte Vergleichsspannung beeinflusst wird. Erwähnt sei auch die Möglichkeit, eine zeitlich konstantere und temperaturunabhängigere Vergleichsspannung über Zenerdioden zu gewinnen.

Bei der Erprobung des Gerätes fiel zunächst auf, daß sich der Durchlaßtransistor OC 16 bereits bei einem Verbraucherstrom von 1,5 A stark erwärmte. Durch Vergleich mit den Datenblättern wurde festgestellt, daß 1,5 A bereits der maximal zulässige Durchschnittskollektorstrom ist, so daß es unmöglich ist, ihn über längere Zeit zu entnehmen. Weiterhin wurde festgestellt, daß die zulässige Kollektor-Verlustleistung W_c überschritten wurde. Bei einer Raumtemperatur von $t_{amb} = 20^\circ\text{C}$ und einem verhältnismäßig niedrig angenommenen thermischen Innenwiderstand von

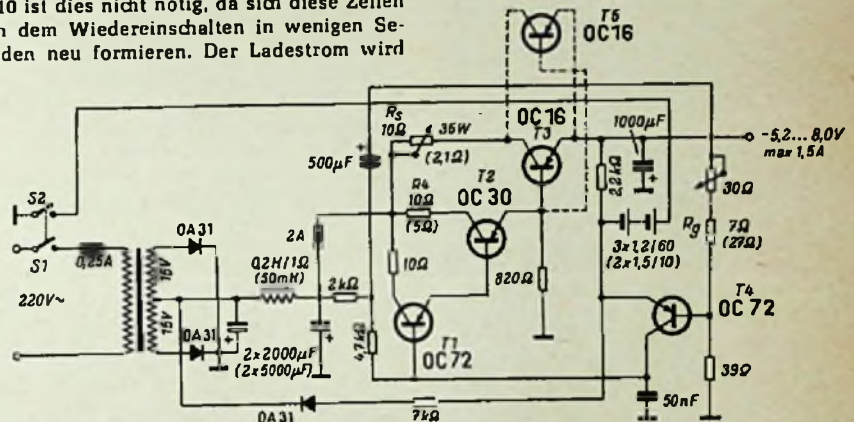
$$k = 6,25 \text{ }^\circ\text{C/W}$$

zwischen Umgebung und Kristall ergibt sich die zulässige Kollektor-Verlustleistung zu

$$W_c = \frac{75 - t_{amb}}{k} = \frac{75 - 20}{6,25} = 8,8 \text{ W}$$

Die Spannung hinter der 2-A-Sicherung beträgt im Leerlauf $15 \sqrt{2} = 21 \text{ V}$; bei einer

Belastung mit 1,5 A bricht sie auf ca. 17 V zusammen. Der Spannungsabfall am 2,1-Ω-Widerstand ist $2,1 \times 1,5 = 3,1 \text{ V}$, so daß die Kollektorspannung $-U_c = 13,85 \text{ V}$ beträgt. Bei einer Ausgangsspannung von 6,3 V ist die Kollektor-Verlustleistung somit

$$W_c = (13,85 - 6,30) \cdot 1,5 = 11,4 \text{ W}$$

das heißt, sie liegt rund 30 % über dem Maximalwert.

Da das Gerät jedoch nur für den internen Laborgebrauch bestimmt war – das heißt da nur bei mäßigen Umgebungstemperaturen gearbeitet wurde – und da außerdem die Kristalltemperatur des Transistors OC 16 kurzzeitig bis zu 90°C betragen darf, wurde eine kurzzeitige Belastung der Schaltung mit 2 A als unbedenklich angesehen.

Um das Gerät als Heizspannungs-Konstanthalter benutzen zu können, wurden folgende Vorkehrungen getroffen:

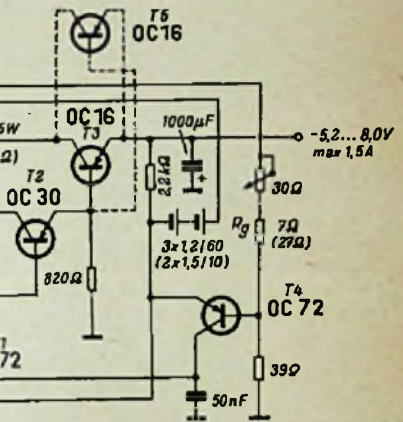

1. Ein zweiter Transistor OC 16 (T₅) wurde parallel geschaltet.
2. Der Widerstand R_S wurde einstellbar gemacht (10 Ω/35 W).

Zu 1. Es ist zu beachten, daß bei zwei parallelgeschalteten Transistoren OC 16 nicht etwa der doppelte Strom gezogen werden kann. Der gemeinsame Kollektorstrom beider Leistungstransistoren darf den höchstzulässigen Kollektorstrom eines Transistors nicht wesentlich übersteigen, da infolge der Exemplarstreuungen die Gleichheit der beiden Kollektorströme keineswegs gewährleistet ist. Sollen beide Leistungstransistoren voll ausgelastet werden, so sind entsprechende Vorkehrungen zu treffen. Diese Möglichkeit wurde bei der vorliegenden Schaltung nicht in Betracht gezogen.

Zu 2. Durch Versuche wurde der günstigste R_S-Wert zu rund 6 Ω ermittelt. Hierbei gilt für den Transistor OC 16:

$$\begin{aligned} I &= 1,5 \text{ A} & t_{amb} &= 25^\circ\text{C} & k_h &= 3,75 \text{ }^\circ\text{C/W} \\ U_A &= 6,30 \text{ V} & -U_c &= 8 \text{ V} & k_i &= 0,7 \text{ }^\circ\text{C/W} \\ R_s &= 6 \text{ } \Omega & & & k_m &= 1,8 \text{ }^\circ\text{C/W} \end{aligned}$$

$$W_c = (-U_c + U_A) \cdot I = 1,3 \text{ W}$$

Kühlblech-Temperatur

$$t_{cb} = t_{amb} + k_h \cdot W_c = 29,9^\circ\text{C}$$

Gehäuse-Temperatur

$$t_G = t_{cb} + k_i \cdot W_c = 30,8^\circ\text{C}$$

Kristall-Temperatur

$$t_j = t_G + k_m \cdot W_c = 33,1^\circ\text{C}$$

Bei niedrigen R_S-Werten sind die Stabilisierungseigenschaften der Schaltung zwar besser, aber damit steigt auch die Temperatur der Transistoren OC 16. Bei kleineren Strö-

¹⁾ FUNKSCHAU 1957, Heft 11, Seite 286, und 1958, Heft 20, Seite 483.

²⁾ Radio-Mentor 1957, Heft 11, Seite 718.



Bild 2. Heizspannungs-Stabilisierung bei Belastung mit 1,5 A
 Kurve 1: $R_s = 8 \Omega$. Unzulässig hohe Erwärmung des Transistors OC 30 ($> 40^\circ C$)
 Kurve 2: $R_s = 6 \Omega$. Nur mäßige Erwärmung der Transistoren (30...35° C)
 Kurve 3: $R_s = 4 \Omega$. Unzulässig hohe Erwärmung der Transistoren OC 16 ($> 50^\circ C$)
 Bei einer Einstellung gemäß Kurve 2 beträgt die Abweichung der Ausgangsspannung vom Sollwert von 6,30 V bei $\pm 10\%$ Eingangsspannungsänderung $\pm 0,3\%$ bis $-0,8\%$

men als 1,5 A ist es selbstverständlich möglich, den Widerstandswert von R_s zu verringern und damit die Stabilisierung zu verbessern. Dies ist jedoch praktisch nicht notwendig, da diese sich bei kleiner werdendem Strom auch bei konstantem Wert von R_s verbessert. Desgleichen wird die Ausgangsspannung um so stabiler, je kleiner sie wird.

Insgesamt läßt sich mit dieser Schaltung eine Variation von 5...10 V erzielen, jedoch ist die Stabilität bei 10 V kaum noch als ausreichend zu bezeichnen.

Erhöht man R_s noch weiter als 6Ω , so zeigen sich zwei Nachteile:

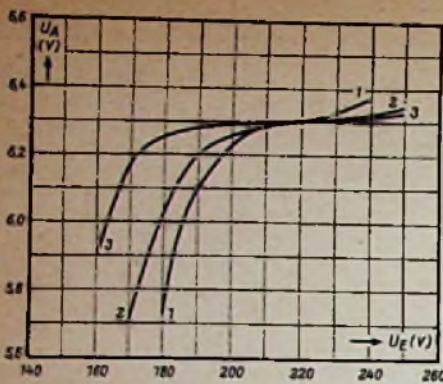
1. Die Stabilität der Ausgangsspannung verschlechtert sich außerordentlich.
2. Die Erwärmung des Steuertransistors OC 30 wird zu hoch, da dessen Kollektorstrom zu groß wird.

3. Ratschläge für den Bau

a) Die vorgesehene Siebung mit 50 mH und 2 · 5000 μF ist nach Möglichkeit einzuhalten. Ist es nicht möglich, Kondensatoren so hoher

Kapazität einzubauen, so ist eine Drossel mit höherer Induktivität zu verwenden, deren Gleichstromwiderstand 1Ω jedoch nicht wesentlich übersteigen soll. Außerdem muß beachtet werden, daß – sofern der Konstanthalter nicht mit konstanter oder sich langsam ändernder Last betrieben wird – der Wellenwiderstand des LC-Siebes in einem angemessenen Verhältnis zum Quotienten

$$Q = \frac{\text{Spannung an den Siebkondensatoren}}{\text{Vollaststrom}}$$

steht. Andernfalls bricht unter Umständen beim impulsmäßigen Einschalten des vollen Laststromes die Spannung am zweiten Siebkondensator so zusammen, daß die Regelung für einige Millisekunden aussetzt und die Ausgangsspannung stark absinkt.

b) Sollen größere Ströme gezogen werden, dann sind ausreichende Kühlflächen für die Transistoren anzubringen, und zwar für den Transistor OC 30 ein Blech von mindestens 100 · 80 mm und für den OC 16 ein Blech von 200 · 90 mm, Kupfer oder Aluminium, geschwärzt, mindestens 1 mm stark.

c) Sollen keine höheren Ströme als 1...1,2 A gezogen werden, so kommt man mit einem Transistor OC 16 aus, wobei R_s einen Wert von etwa 3,5 $\Omega/5$ W haben muß. Bei höheren Strömen – besonders bei längerem Betrieb – ist die Parallelschaltung zweier OC 16 zu empfehlen. R_s ist dann für den jeweiligen Fall zu berechnen oder experimentell zu ermitteln.

d) Der 1000- μF -Kondensator am Ausgang des Gerätes kann entfallen. Er hat lediglich die Aufgabe, den Innenwiderstand der Schaltung bei hohen Frequenzen klein zu halten, da dieser etwa ab 1000 Hz infolge der mit der Frequenz abnehmenden Stromverstärkung der Transistoren ständig zunehmen würde.

e) Der 500- μF -Kondensator kann unter Umständen ebenfalls entfallen, da bei einem Heizspannungs-Konstanthalter eine etwas höhere Brummspannung unwesentlich ist.

Wird die Schaltung nicht überlastet, dann ist die Funktion des Gerätes durchaus zufriedenstellend. Die Schaltung stabilisiert um so besser, je kleiner die Ausgangsspannung und die Belastung werden. Bild 2 zeigt einige Kurven, die bei Verwendung als Heizspannungs-Konstanthalter für $U_A \approx 6,3$ V auf genommen wurden. Wolfhart Müller

Frequenzvervielfachung mit Germaniumdioden

Alle Halbleiter-Gleichrichter weisen nahe dem Ausgangspunkt der Kurve für Spannung und Strom in der Durchlaßrichtung eine Krümmung auf, die erkennen läßt, daß diese Gleichrichter im Bereich niedriger Spannungen mit der Größe des hindurchfließenden Stromes ihren Widerstand ändern. Bei Kupferoxydul- und Selengleichrichtern läßt sich mit dieser Erscheinung wenig anfangen, weil die Kapazität solcher Gleichrichter für die Verwendung in der Hochfrequenztechnik zu groß ist. Dagegen bieten Germaniumdioden vielseitige Anwendungsmöglichkeiten, weil gleichgerichteter Hochfrequenzstrom durch die gekrümmte Charakteristik Verzerrungen erleidet, die Oberwellen hervortreten lassen.

Ein Frequenzverdoppler nach Bild 1 arbeitet wie der bekannte Zweiweggleichrichter. Jede der Germaniumdioden leitet, wenn der an sie angeschlossene Pol des Resonanzkreises C1, L2 positiv ist. Infolgedessen treten am Kreis C2, L3 die gleichgerichteten Halbwellen des Eingangskreises in doppelter Zahl auf. Da der Kreis C2, L3 auf die doppelte Frequenz des Eingangskreises abgestimmt ist, wird er durch die Halbwellen angestoßen

und schwingt mit der doppelten der Eingangsfrequenz. Die Anordnung ist bei Leistungen bis zu 1 W zu gebrauchen und arbeitet bis zu Frequenzen von 200 MHz; durch Nachschalten der gleichen Anordnung kann Frequenzvervielfachung erreicht werden.

Wirken die Germaniumdioden in der vorigen Anordnung nur als Gleichrichter, so dienen sie in der Schaltung nach Bild 2 zur



Bild 1. Frequenzverdopplung durch Zweiweggleichrichtung



Bild 2. Frequenzverdreifachung durch Verzerrung der Kurven

Verzerrung der Kurvenform. Zwei Dioden sind gegeneinandergeschaltet in der Leitung zwischen den Anzapfungen der Resonanzkreise L1, C1 und L2, C2. Sie richten also den hier fließenden Hochfrequenzstrom nicht gleich, verzerren aber wohl jede seiner Halbwellen. Ist nun der Kreis L2, C2 auf eine Oberwelle der Eingangsfrequenz abgestimmt, so wird er von dem verzerrten Hochfrequenzstrom angestoßen und schwingt auf dem eingestellten Vielfachen. Um die Krümmung der Charakteristik des Dioden voll auszunutzen zu können, soll der Strom in der Leitung, in der die Dioden liegen, 0,25 mA nicht übersteigen. Die Anzapfungen der Resonanzkreise liegen etwa bei einem Drittel oder einem Viertel der Windungszahl vom geerdeten Ende her gezählt. Genau in der gleichen Weise wirken

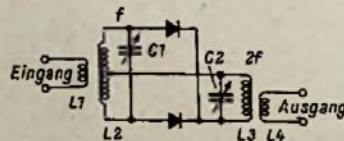

Bild 3. Erzeugung von Oberschwingungen durch Gleichrichtung beider Halbwellen

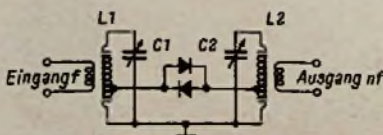

Bild 4. Frequenzverdreifachung durch Brückenschaltung

die beiden gegeneinander geschalteten Dioden zwischen Steuer- und Vervielfältigerstufe eines Senders nach Bild 3. Durch Gleichrichtung wird die Kurve des Hf-Stromes verformt, so daß Vielfache der Grundfrequenz mit wesentlich höherer Spannung auftreten. An diese Möglichkeit sollte man vor allem denken, wenn es darauf ankommt, für Meßzwecke möglichst viele Harmonische etwa einer Quarschwingung hervorzubringen.

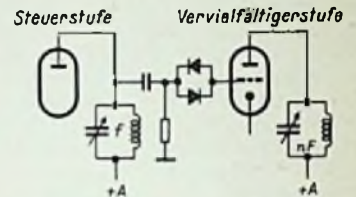
Zur Frequenzverdreifachung bedient man sich nach Bild 4 eine Brückenschaltung mit zwei gegeneinander geschalteten Germaniumdioden in einem der Brückenarme. Infolge der gekrümmten Gleichrichtercharakteristik der Dioden ist die Brücke nur bei einer ganz bestimmten Spannung innerhalb des Ablaufes einer Sinuskurve abgeglichen. Infolgedessen ist die Brücke im Verlauf einer jeden Halbwelle des angelegten Wechselstromes zweimal abgeglichen, so daß der Ausgang in diesen Augenblicken spannungsfrei ist. Infolgedessen beträgt die Ausgangsfrequenz das Anderthalbfache der Eingangsfrequenz und bei Ausnutzung beider Halbwellen das Dreifache. Allerdings ergibt diese Verdreifachung nicht einen rein sinusförmigen Verlauf der Ausgangsspannung; auch soll die Spannung 1,5 V_{eff} nicht übersteigen. —dy

(Nach Angaben der Sylvania Electric Products Inc., Woburn, Mass.)

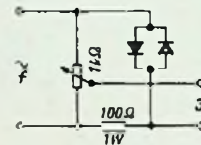
Transistor-„Zerhacker“

Univistors sind volltransistorisierte „Zerhackerpatronen“ der amerikanischen Firma Universal Transistor Products Corp. Diese Patronen können anstelle des defekten mechanischen Zerhackers in den Sockel gesteckt werden. Durch die Verwendung dieser Austauschpatrone wird der mechanische Zerhacker in einen elektronischen verwandelt. Der Univistor besteht aus einem einstellbaren Transistor-Multivibrator, der zusammen mit einem Transformator arbeitet. Da im Zerhackerteil bereits ein Transformator vorhanden ist, fällt jede zusätzliche Änderung fort und der Zerhacker ist nach der Neubestückung mit einer Univistor-Patrone sofort betriebsbereit.

UKW-Empfang als Hobby

Der UKW-FM-Rundfunk ist ein vorzüglicher Ausweg aus der schwierigen Situation, in die Deutschland 1948 bei der Verteilung der Frequenzen in Kopenhagen geraten war. Die weitaus größte Zahl der Hörer kann sich Rundfunkempfang ohne die Möglichkeiten des UKW-Bereiches nicht mehr vorstellen.

Tatsächlich aber steckt im UKW-Band von 88...100 MHz weitaus mehr, als der Durchschnittshörer ahnt. Dabei ist weniger an die ungewöhnlichen Empfangsverhältnisse gedacht, die sich etwa im Hochsommer frühmorgens durch den Aurora-Effekt oder bei Abzug einer Hochdruckwetterlage ergeben, als vielmehr an die Tatsache, daß man an sehr vielen Orten bedeutend mehr und entferntere UKW-Rundfunksender hören kann, als der Benutzer eines Gerätes weiß. In den Grenzgebieten zwischen verschiedenen Sendebereichen stehen auf UKW meist mehr Programme zum ungestörten Empfang bereit als auf dem Mittelwellenbereich. Man denke dabei vor allem an das Rhein-Maingebiet, wo durchweg die beiden Programme von vier Sendegesellschaften gehört werden können.

Der erste Schritt zur Ausschöpfung der gegebenen Möglichkeiten kann dadurch getan werden, daß man den vorhandenen Rundfunkempfänger von seinem gewohnten Platz fortnimmt und an verschiedene andere Stellen der Wohnung bringt. Wenn man ihm dann verschiedene Richtungen gibt und so die in der eingebauten Antenne steckenden Möglichkeiten ausnutzt, wird man die erste Überraschung erleben; es kommen Sender herein, die man zuvor niemals gehört hat.

Der nächste und zwar bedeutende Schritt ist eine UKW-Außenantenne, wozu ein einfacher Faltdipol oder besser ein Runddipol genügt. Beide Antennen, der gestreckte und der Runddipol, müssen sorgfältig ausgerichtet werden, damit aus den vorhandenen Feldern das meiste herausgeholt wird. Beim gestreckten Faltdipol wird man Kompromisse schließen müssen zwischen den gewünschten Programmen und den bei einer bestimmten Ausrichtung auftretenden Antennenspannungen.

Den dritten, entscheidenden Schritt stellt ein besonderer UKW-Super dar, der an den Niederfrequenzverstärker eines vorhandenen

Rundfunkempfängers über die Tonabnehmerbuchsen angeschlossen werden kann. Hierfür stehen technisch gut durchgebildete Geräte zur Verfügung. Als Beispiel dafür sei der Nogoton-UKW-Einbauper 12642/58 „Z-spezial“ genannt, dessen Schaltbild hier wiedergegeben ist. Aus der Technik der Fernsehempfänger ist die Eingangsstufe mit der Röhre E 88 CC in Kaskode-Schaltung übernommen. Sie verbindet größte Empfindlichkeit mit geringstem Rauschen; die Rauschzahl des gesamten Empfängers ist besser als 3 KT₀, die Empfindlichkeit beträgt 0,7 µV.

Die folgende selbstschwingende Mischstufe ist mit der Triode EC 92 bestückt. Darauf folgen zwei Zf-Verstärkerstufen, von denen die zweite als Amplitudenbegrenzer wirkt, so daß sich zusammen mit der amplitudenbegrenzenden Wirkung des Verhältnisdetektors eine Begrenzung ergibt, die bereits bei einer Empfangsspannung von 10 µV wirksam ist. Das bedeutet, daß Sender mit Genuß gehört werden können, deren Empfang bei einem weniger begrenzenden Empfänger noch

durch Rauschen gestört ist. Bei 300 kHz beträgt die Trennschärfe 1 : 5000, womit den derzeitigen Verhältnissen im UKW-FM-Band vollauf genügt wird.

Schließlich darf nicht vergessen werden, daß auch Einbaumöglichkeiten für einen solchen UKW-Empfänger gegeben sein müssen. Das beschriebene Modell wird mit einem Kunststoffrad zum Antrieb der Kondensatoren geliefert, so daß eine der größten Schwierigkeiten fortfällt, denn aus einem UKW-Empfänger, der nicht sorgfältig eingestellt werden kann, läßt sich nicht viel herausholen. Ferner gehört zu dem Gerät eine in Kanälen geeichte Skala und ein dazu passender Abdeckrahmen. Schließlich ist auch ein Anschluß für ein Magisches Auge vorgesehen, so daß man auf die Bequemlichkeit beim Einstellen nicht zu verzichten braucht.

Wer sich der Mühe unterzieht, ein solches Gerät aufzubauen und mit der unter den gegebenen Verhältnissen besten Antenne zu versehen, kann aus dem UKW-Empfang ein lohnendes Hobby machen. Wenn er gelegentlich italienische Sender oder solche aus den nordischen Ländern hört, so löst das die Freude aus, die jeder nun einmal von einer Liebhaberei erwartet. Dr. A. Renardy

Einführung der Ultraschallkomponente bei hochwertigen elektroakustischen Übertragungsanlagen

Die folgenden Ausführungen sind als Vorschlag oder Diskussionsgrundlage gedacht. Sie dürften besonders bei jenen Lesern auf Interesse stoßen, die sich seinerzeit an der Aussprache über das Thema „Nf-Spektrum über 15 kHz hinaus ausweiten?“ so lebhaft beteiligt haben.

An elektrische Übertragungssysteme werden immer höhere Anforderungen gestellt. Dem Ziel, bestmögliche und originalgetreue Wiedergabe zu erhalten, ist man bereits durch die Stereotechnik und die Erweiterung des Frequenzumfanges nach beiden Seiten recht beachtlich nahe gekommen. Man beherrscht in der Praxis das Frequenzband zwischen 40 und 16 000 Hz. Bei 16 000 Hz macht man Schluß, weil man glaubt, darüber hinaus sei das menschliche Ohr zu unempfindlich. Damit vermeidet man auch höhere Kosten für Verstärker noch größerer Bandbreite.

Es wäre Luxus, das Frequenzband zu erweitern, weil das menschliche Ohr für höchste Frequenzen nicht genügend empfindlich ist und weil die Übertragung der tiefsten Frequenzen zu unerwünschten Rumpelerscheinungen führen würde. Obgleich jedoch das Ohr oberhalb 16 000 Hz nur noch eine geringe Empfindlichkeit hat, so vermag es aber unter Umständen viel höhere Frequenzen aufzunehmen, auch dann, wenn sie nicht mehr im üblichen Sinne gehört, sondern irgendwie empfunden werden. Jeder, der mit Verstärkern zu tun hat, wird bestätigen, daß ein kräftig im Ultraschallbereich schwingender Verstärker auf die Dauer auffällt, er beeinflusst gewissermaßen die ganze Atmosphäre der Werkstatt. Das Ortungsvermögen versagt allerdings bei diesen Frequenzen völlig.

Nun ist aber das Ohr kein lineares, sondern ein logarithmisches Übertragungsglied. Wenn es also Ultraschallreize empfindet, dann

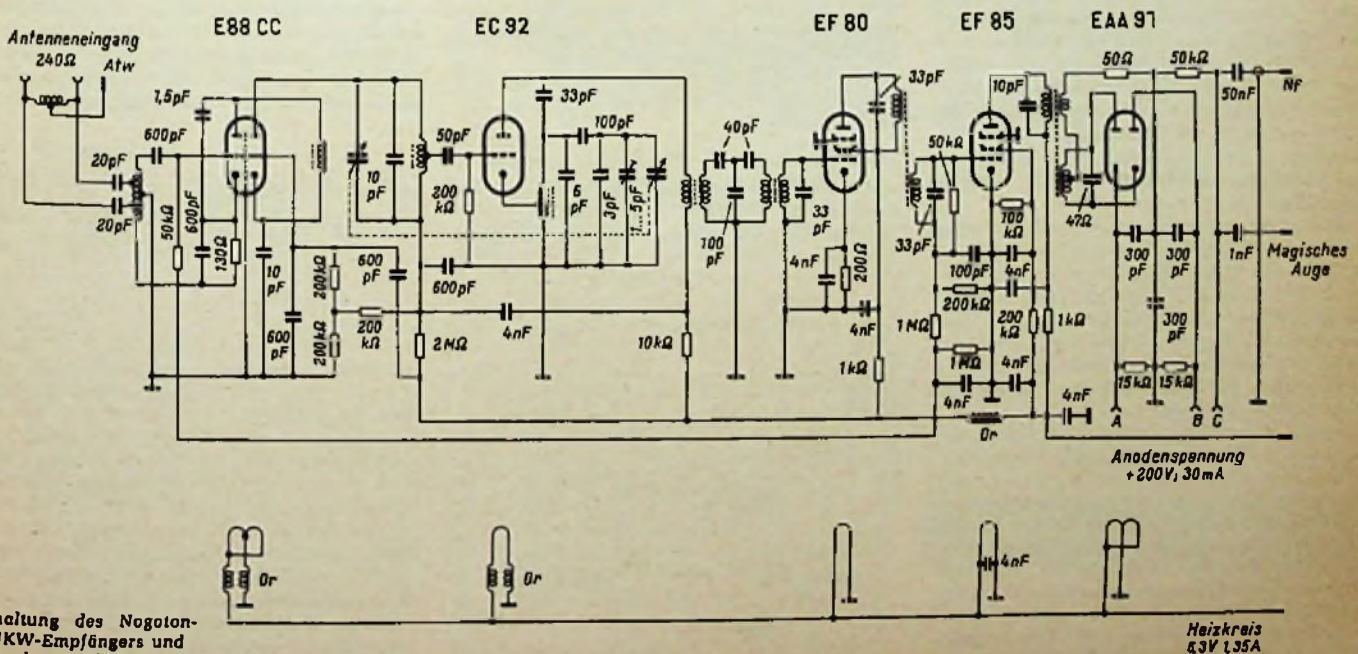

Schaltung des Nogoton-UKW-Empfängers und des Heizkreises

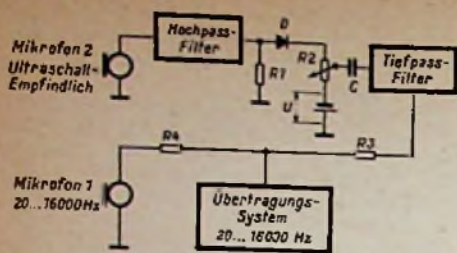

Prinzip einer Anlage, um im Hörbereich liegende Ultraschall-Mischfrequenzen dem Tonfrequenzspektrum zuzusetzen

können in ihm auch Mischprodukte aus verschiedenen Ultraschallfrequenzen entstehen, die ihrerseits wieder im Ultraschallbereich liegen können, oder aber, was sehr wichtig ist, im hörbaren Bereich. Versuche mit zwei Hundepfeifen verdeutlichen diesen Sachverhalt. Die Mischfrequenzen liegen unter Umständen sogar in dem Bereich, in dem das Ohr seine beste Empfindlichkeit hat, d. h. bei 800...1000 Hz.

Ein Orchester aber strahlt ein ziemlich intensives und breites Ultraschallspektrum aus, das bis weit über 30 kHz reichen kann. Das Ohr eines Zuhörers im Konzertsaal bildet nun infolge seiner Nichtlinearität die aus diesem Ultraschallspektrum abzuleitenden Frequenzen im hörbaren Bereich und hört diese Frequenzen zusammen mit denen des gewöhnlichen Hörspektrums zwischen 30 und 16 000 Hz.

Durch eine übliche Übertragungsanlage wird aber das Ultraschallspektrum nicht übertragen, so daß das Ohr eines Zuhörers nicht mehr im Stande ist, die beim Hören des Originals auftretenden Ultraschall-Differenzfrequenzen zu bilden. Auch die Ultraschall-Summenfrequenzen sind wichtig, denn diese können mit anderen Ultraschallfrequenzen wieder hörbare Differenzöne bilden. Eine vollkommene, naturgetreue Wiedergabe kann also trotz Stereotechnik nur annähernd erreicht werden.

Hier soll nun ein Kompromiß vorgeschlagen werden, aufgrund dessen es zwar nicht nötig ist, das gesamte Ultraschallspektrum zu übertragen, dem Zuhörer am Empfänger aber trotzdem die im hörbaren Bereich liegenden Mischfrequenzen mitzugeben. Im Bild ist die grundsätzliche Anordnung skizziert. Der Einfachheit halber ist ein Einkanal-Übertragungssystem aufgezeichnet. Das Verhalten bei einem Stereosystem wird zum Schluß erörtert.

Die Anordnung arbeitet folgendermaßen: Ober Mikrofon 1 werden die üblichen Frequenzen zwischen 20 und 16 000 Hz aufgenommen und über den Entkopplungswiderstand R 4 auf ein Übertragungssystem gegeben, das den gleichen Frequenzgang hat. Es werde angenommen, daß die Empfindlichkeit des Mikrofons 1 bei 16 000 Hz ziemlich steil abfällt.

Für die Frequenzen oberhalb 16 000 Hz ist Mikrofon 2 zuständig. Hinter diesem Mikrofon liegt ein Hochpaßfilter, dessen Durchlaßkurve bei 16 000 Hz möglichst steil ansteigt und bei 20 kHz ein Maximum erreichen soll. Zu höheren Frequenzen hin soll dann die Kurve wieder abfallen, weil auch dort das Ultraschallempfindungsvermögen des Menschen wieder abklingt.

Am Arbeitswiderstand R 2 der Diode D entstehen nun, wenn die angelegte Ultraschallspannung die Vorspannung U der Diode überschreitet, Mischprodukte aus den einzelnen Ultraschallfrequenzen. Sofern diese Mischfrequenzen im hörbaren Bereich liegen, gelangen sie über den Kondensator C, das Tiefpaßfilter, das die eigentlichen Ultraschallfrequenzen abriegelt, und über den Entkopplungswiderstand R 3 auf das Übertragungssystem. Die Amplitude der gewünschten Ultraschallkomponente wird mit dem Poten-

tiometer R 2 auf einen günstigen Wert eingestellt. Die Vorspannung U soll die Misch-eigenschaften des Systems besser denen des Ohres angleichen. Im Übertragungssystem sind also jetzt bereits diejenigen Ultraschall-Mischfrequenzen enthalten, die sich das Ohr im Original erst selbst hätte bilden müssen. Sie gelangen über Verstärker und Lautsprecher zum Ohr des Hörers.

Es ist nur noch die Frage, ob sich das Verfahren in der Praxis bewährt. Dieser Beitrag ist deshalb nur als Anregung oder Vorschlag zu werten. Um klar zu sehen, müßte man Versuche darüber anstellen, wie sich das Mischfrequenz-Bildungsvermögen des menschlichen Ohres bei Ultraschall verhält und dann die Filter und die Gleichrichtercurve der Diode D darauf einstellen.

Für Stereosysteme wird nur ein Ultraschallmikrofon und nur eine Filteranordnung benötigt, da das menschliche Ohr diese hohen Frequenzen ohnehin nicht orten kann. Wer je einmal versucht hat, eine Heuschrecke mit Hilfe ihres hohen Zirpens mit dem Gehör zu orten, der wird bestätigen können, daß dies nicht möglich ist. Die über den Widerstand R 3 kommenden Mischfrequenzen können also bei der Stereoanlage in gleicher Intensität auf beide Kanäle gegeben werden.

Franz D. Schumacher

Leistungstransistor-Tester

Die Untersuchung von Leistungstransistoren auf ihre Brauchbarkeit unterscheidet sich von der anderer Flächentransistoren lediglich durch den größeren Strombereich. Bei dem Tester nach dem beigegebenen Schaltbild sind die Parallelwiderstände zum Meßwerk von solcher Größe, daß sich bei geschlossenem Druckschalter S der Meßbereich 0...1 A ergibt, bei offenem Schalter ein solcher von 0...50 mA.

Bei der Schalterstellung Eichtung bilden die Stromquelle und die Widerstände R 2 und R 3 mit dem Meßinstrument einen Stromkreis, wobei an R 2 die Zeigerstellung des Instruments einzuregulieren ist. In der Stellung Sperrstrom sind Basis und Emitter über R 1 miteinander verbunden und liegen mit dem Meßinstrument, R 7, der Stromquelle, R 4 und dem Kollektor in Reihe. Mit dem Pluspol an Basis und Emitter wird die Sperrwirkung des Systems Basis-Kollektor geprüft. Zur Untersuchung der Leistung erhalten Basis und Kollektor gegen den Emitter negative Spannungen. Als Stromquellen können sowohl Batterien als auch das eingezeichnete Netzanschlußgerät verwendet werden.

Die Handhabung des Testers in den drei Einstellmöglichkeiten erfolgt nach dem folgenden Schema:

Eichtung:

An R 2 Ausschlag des Instruments bei geschlossenem Schalter S auf 400 mA bei Batteriebetrieb, auf 300 mA bei Netzanschluß einstellen.

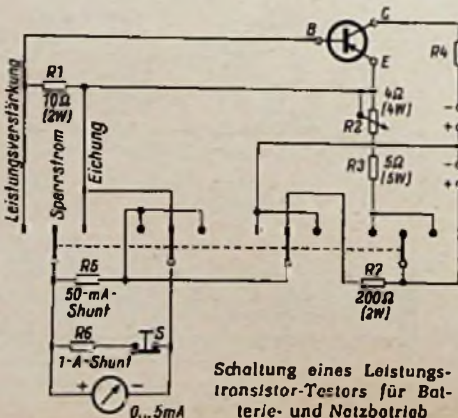

Schaltung eines Leistungstransistor-Testers für Batterie- und Netzbetrieb

Sperrstrom:

Größerer Ausschlag als 20 mA bedeutet Kurzschluß zwischen Basis-Kollektor, Kollektor-Emitter oder zwischen Kollektor-Basis und Emitter.

Kleinerer Ausschlag als 20 mA erfordert Öffnen von S: Dann bedeutet größerer Ausschlag als 2 mA übergroßen Sperrstrom, Vollauschlag einen Schluß.

Leistungsverstärkung:

Ausschlag größer als 100 mA bedeutet Schluß Basis-Emitter. Bei kleinerem Ausschlag als 100 mA Schalter S öffnen: Kleinerer Ausschlag als 10 mA zeigt einen Schluß zwischen Basis-Kollektor, Kollektor-Emitter oder Basis-Kollektor und Emitter an. Ein Ausschlag größer als 44 mA zeigt geringe Verstärkung an.

Jordan, W. F., Lin, H. C.: This Tester Checks Power Transistors, Radio-Electronics, November, 1958, Seite 59

Ein sehr billiger „statischer“ Kopfhörer

Der billigste Kopfhörer besteht aus einem Stück Papier. Es kann ein Pergamentpapier, Durchschlagpapier oder auch ein Zeitungspapier sein. Allerdings sind zum Betrieb dieses elektrostatischen Kopfhörers zwei Personen notwendig. Die eine legt der



Bild 1. Ein Stück Papier wird zwischen das Ohr der einen und die Hand der anderen Person gehalten

anderen die Hand ans Ohr, und als Dielektrikum-Zwischenlage wird das besagte Papierstück dazwischengehalten (Bild 1). Jede der beiden Personen bekommt einen Anschluß des Empfänger-Ausganges in die Hand. Der Anschluß muß hochohmig und gleichspannungsfrei sein. Bei Wechselstrom-Netzempfängern benützt man nach Bild 2 als einen Anschluß das Chassis, als zweiten die über einen Kondensator gleichspannungsfrei abge-

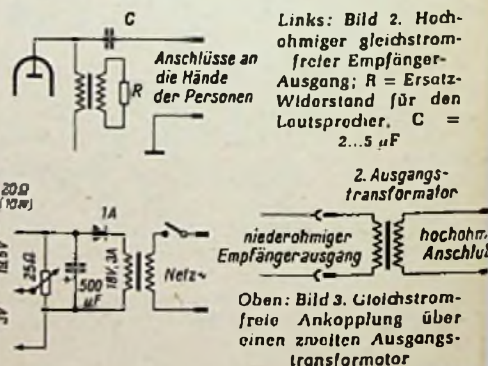

Links: Bild 2. Hochohmiger gleichstromfreier Empfänger-Ausgang; R = Ersatzwiderstand für den Lautsprecher, C = 2...5 µF

2. Ausgangstransformator
niederohmiger Empfänger-Ausgang
hochohmiger Anschluß
Oben: Bild 3. Gleichstromfreie Ankopplung über einen zweiten Ausgangstransformator

schlossene Anode der Endröhre. Man kann auch nach Bild 3 über einen zweiten, umgekehrt angeschlossenen Ausgangstransformator diese Einrichtung betreiben. Der leicht durchzuführende Versuch ergibt erstaunlicherweise eine recht gute Klangqualität.

H. Schurlig



Luxus-Musiktruhe mit Exportsuper und Stereo-Verstärker

Nordmende-Isabella-E-Stereo

Die Stereo-Schallplatte ist auf dem Wege, sich die Welt zu erobern, so daß es für die Produzenten von Export-Musikschränken an der Zeit ist, ihre Luxus-Musiktruhen sowohl mit einem leistungsfähigen Exportsuper als auch mit einem Stereo-Verstärker auszustatten. Der nachfolgend beschriebene Export-Musikschrank „Isabella-E-Stereo“ (mit Chassis 8/632 E-Stereo und 10-Platten-Wechsler) wird seit einigen Monaten nach Süd- und Mittelamerika, Ostasien, dem Vorderen Orient und nach einigen Gebieten Afrikas geliefert; er muß sich sehr unterschiedlichen klimatischen Bedingungen ebenso anpassen wie den schwierigsten Empfangsverhältnissen. Die letztgenannte Erwägung führte zu einer wichtigen Verbesserung des Hf- und Zf-Teiles des hier eingebauten Rundfunkgerätes-Chassis.

Gegenüber dessen früherer Ausführung (vgl. FUNKSCHAU 1957, Heft 9, Seite 246/247) wurde das 11-m-Band als fünfter Wellenbereich hinzugenommen, so daß jetzt auch Weltempfang auf diesen etwas schwierigen Wellen möglich ist, die durch die z. Z. erst langsam abklingende Sonnenfleckenhäufigkeit für weite Entfernung unverändert wichtig sind.

Als weitere Verbesserung wird anstelle des zweikreisigen von *schmal* auf *breit* umschaltbaren Bandfilters ein Vierkreisfilter mit Umwegkopplung zwischen Misch/Oszillator- und der Zf-Verstärkeröhre EF 85 II (Rö 3) eingebaut. Der Gewinn an Nahselektion ist beträchtlich: Bild 2 zeigt beide Zf-Durchlaßkurven jeweils in Stellung *breit* und *schmal*. Die 9-kHz-Selektion stieg gegenüber der Ausführung mit Zweikreis-Bandfilter in Stellung *schmal* von 1:200 auf 1:500; in Stellung *breit* fiel sie dagegen von 1:90 auf 1:20.

Die übrigen konstruktiven Einzelheiten des Chassis sind im Hf-Teil wenig verändert worden; wie früher verstärkt die steile Pentode EF 85 I (Rö 1) alle Kurzwellenbereiche, in ihnen ist zugleich eine Kurzwellenlupe (im gemeinsamen Fußpunkt aller Oszillatorkontakten) wirksam. Die Eingangsempfindlichkeit liegt im Mittelwellenbereich bei rund 2 µV und auf den Kurzwellenbereichen zwischen 1,5 und 0,7 µV, jeweils bezogen auf 50 mW Ausgangsleistung.

Stereo-Niederfrequenz

Wie aus dem Schaltbild hervorgeht, bildet der Zusatzverstärker mit EF 86 (Rö 9) und EL 84 (Rö 10) den zweiten Kanal. Er wurde offensichtlich nachträglich eingefügt; darauf deutet das separate Netzteil hin. Dieser Zweig ist nochmals mit allen Klanggliedern beschaltet, also mit Hochton- und Tieftoneinsteller (H 1 und B 1) und einem vollständigen Klangregister mit fünf Stellungen. Diese Kontakte und Regler sind ebenso wie der Lautstärken-einsteller L 1 mit den jeweiligen Organen des ersten Kanals (H, B und Klangregister) parallel geschaltet und brauchen nicht gesondert betätigt zu werden.

Als Balance zwischen beiden Kanälen bei Stereo-Wiedergabe ist das 1-MΩ-Potentiometer zwischen Anode der Vorröhre EF 80 (Rö 9) und Gitter der Endröhre EL 84 (Rö 10) vorgesehen. Es heißt „Ausgleichsregler“ und ändert lediglich die Verstärkung dieses Kanals. Der Überbrückungskondensator 250 pF verbessert den Frequenzgang; er läßt die hohen Frequenzen leichter passieren.

Bild 1. Drucktastensatz mit beiderseits angebrachten Doppelpotentiometern für gemeinsame Höhen- und Tiefeneinstellung in beiden Stereokanälen



Bild 2. Zf-Durchlaßkurve in den Schalterstellungen „breit“ und „schmal“



Bild 3. Verlauf des Klirrfaktors bei den Meßfrequenzen 63 Hz und 1 kHz und des Differenzfaktors 1. Ordnung (Intermodulation)

Zwischen dem Stereo-Tonabnehmer und dem Eingang beider NF-Verstärker ist ein Rumpelfilter eingebaut, das nichts weiter als eine Baßbeschnidung darstellt. Es mußte besonders sorgfältig dimensioniert werden, denn die hohe Baßverstärkung ist der (unerwünschten) Wiedergabe auch geringfügiger Rumpelgeräusche sehr zugetan. Bei der Abstimmung monauraler Schallplatten ist das Filter außer Betrieb.

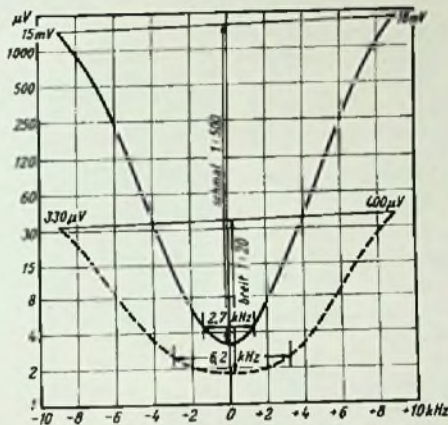
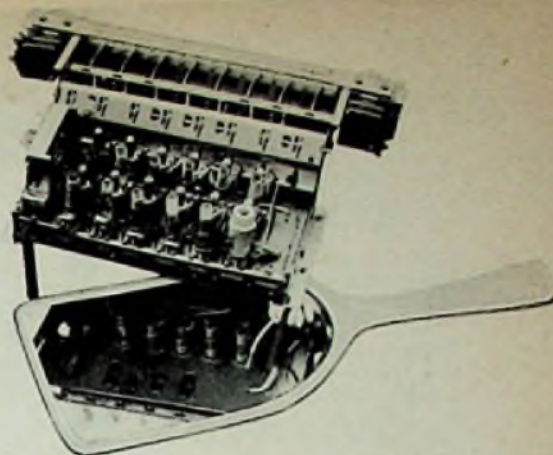
Dieser Musikschrank läßt sich mit oder ohne abgesetzten Stereo-Seitenlautsprecher betreiben. Verzichtet man auf diesen, so arbeitet einer der beiden Seitenlautsprecher (LS 4 im Schaltbild auf Seite 218) allein für den zweiten Kanal. Der Stereo-Eindruck bzw. die Größe der „Hörfläche“ ist dann abhängig von der Truhbreite (107 cm), vom Abstand der Zuhörer von der Musiktruhe und von den üblichen Raumeinflüssen. Durch Anschalten der Nordmende-Stereo-Tischkombination mit Hochton- und Tieftonchassis mit Hilfe des Klinkensteckers wird der eingebaute Seitenlautsprecher LS 4 abgetrennt.

Aus Marktuntersuchungen in Obersee gewann Nordmende die Überzeugung, daß die Endleistung gegenüber der bisherigen Ausführung erhöht werden muß. Infolgedessen erhielt der erste NF-Verstärker eine Gegenakt-Endstufe mit Doppeltriode ECC 82 (Rö 5) und 2 × EL 84 (Rö 6, Rö 7) für 10...12 W Sprechleistung, so daß die Gesamtsprechleistung einschließlich des zweiten NF-Verstärkers rund 18 W erreicht.

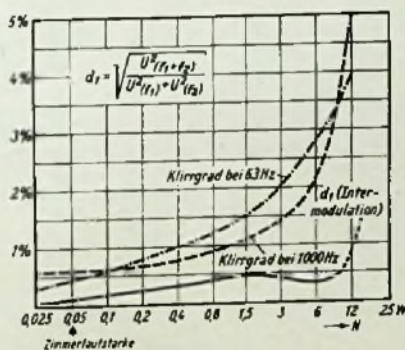
Mit dem Nordmende-Hi-Fi-Expander (siehe Schaltbild auf Seite 218, oben rechts) läßt sich bei Rundfunk- und Einkanal-Schallplattenwiedergabe ein gewisser Raumklangeffekt mit ganz einfachen Mitteln erreichen. Wir verweisen auf die ausführliche Beschreibung in FUNKSCHAU 1958, Heft 13, Seite 317/318.

K. Tetzner

Technische Daten

Wechselstrom: 110/125/150/220/240 V

Röhrenbestückung: EF 85, ECH 81, EF 85, EBC 41, ECC 82, 2 × EL 84, EM 84, B 250 C 125, Stereo-Verstärker: EF 86, EL 84, B 250 C 90

Kreise: 9, davon 3 abstimmbar

Wellenbereiche: MW 515...1650 kHz = 182...582 m
 KW 1 1,6... 4,9 MHz = 61...187 m
 KW 2 4,6... 8,0 MHz = 37... 64 m
 KW 3 7,9...13,6 MHz = 22... 38 m
 KW 4 13,3...18,5 MHz = 16... 22 m
 KW 5 17,3...27,0 MHz = 11... 17 m

Klangbeeinflussung: Höhen und Tiefen stetig veränderlich, dazu fünf Klangregisterstasten (Baß, Sprache, Hi-Fi-Expander, Solo, Jazz)

Wellenschalter: 6 Tasten, dazu je eine Taste für Aus und Phono

Zwischenfrequenz: 460 kHz, Zf-Regelung in zwei Schalterstufen

Lautsprecher: 1 perm.-dyn. Ovallautsprecher 320 × 210 mm mit Nawi-Membrane, 9000 Gauß; 1 perm.-dyn. Ovallautsprecher 210 × 150 mm mit Nawi-Membrane, 9000 Gauß; 2 perm.-dyn. Seitenlautsprecher 100 mm Ø, 5000 Gauß

Leistungsaufnahme: 100 W

Gehäuse: Edelholz, 107,5 × 45,5 × 85 cm, Gewicht 48 kg

Vorschläge für die Werkstattpraxis

Die Neuerungen von heute sind der Lehrstoff für die künftige Arbeit des Servicetechnikers. Wegen der sehr reichhaltigen Neuerungsberichte entfallen daher in diesem Heft die Vorschläge für die Werkstattpraxis.

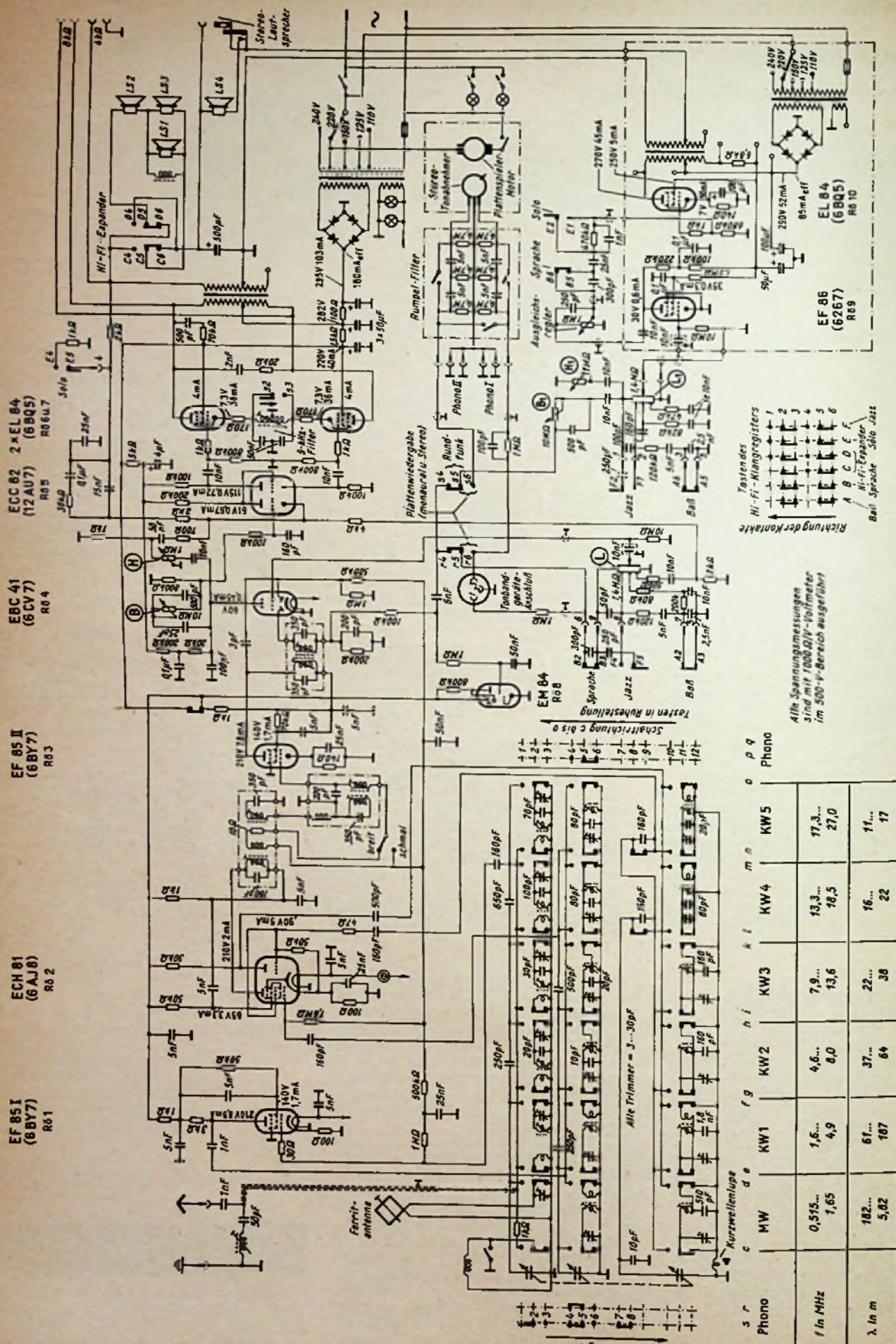

Tastendes
 Hi-Fi-Klangregisters
 1
 2
 3
 4
 5
 6
 A B C D E F
 Hi-Fi-Expander
 Ball-Sprache 50 Ohm Jazz

Alle Spannungs-
 messungen
 sind mit 1000Ω/1V-Voltmeter
 im 500-V-Bereich ausgeführt

Schaltstellung bis 5

Phono	MW	c	d	e	f	g	h	i	k	l	m	n	o	p	q
Phono															
f in MHz	0,515... 1,65	1,6... 4,9	4,6... 8,0	7,9... 13,6	13,3... 18,5	17,3... 27,0	11,3... 17,0	11,3... 17,0	11,3... 17,0	11,3... 17,0	11,3... 17,0	11,3... 17,0	11,3... 17,0	11,3... 17,0	11,3... 17,0
λ in m	182... 5,02	61... 187	37... 64	22... 38	16... 22	11... 17	11... 17	11... 17	11... 17	11... 17	11... 17	11... 17	11... 17	11... 17	11... 17

Schaltstellung bis 5

Erste Meldungen von den Ständen Kondensatoren Widerstände Batterien Relais



Kondensatoren

Die Messe in Hannover war seit jeher der große Neuheiten-Markt für Einzelteile und Bauelemente. Auch diesmal zeigen wieder die Einzelteilfirmen ihre Neuerungen, die besonders von der Technik der gedruckten Schaltungen sowie durch die Stereophonie bedingt sind. Auch der Zug zu weiterer Verkleinerung der Geräte wirkt sich bei der Konstruktion neuer kleiner Bauelemente aus. Erfolgreicherweise ergibt sich hier bei den Herstellern eine gute Zusammen-



Bild 2. Praktische Ausführung einer RC-Kombination

Links: Bild 1. Valvo-Elektrolytkondensatoren mit Kunststofffuß

arbeit in bezug auf einheitliche Bauformen und Bestellkurzzeichen. So stellt Bild 5 einen Auszug aus einem Katalogblatt der Firma NSF über Bauformen und Bestellkurzzeichen bei keramischen Festkondensatoren dar. Diese neuen Bezeichnungen sollen gemeinschaftlich ab 1. Juli 1959 in Kraft treten. Von den dargestellten Ausführungsformen stellt NSF vorzugsweise folgende Typen her:

Bezeichnung	Bauform
Rd	Rohr mit zwei radialen Drahtanschlüssen
Hd	Rohr mit einem axialen (Innenbelag) und einem radialen (Außenbelag) Drahtanschluß
Sa, Sb	Scheiben mit Drahtanschlüssen unter 60° und 180° Winkel
Eb, Ed	Plättchen mit Drahtanschluß
Tre	Spezialausführung ohne Drahtanschluß für gedruckte Schaltung

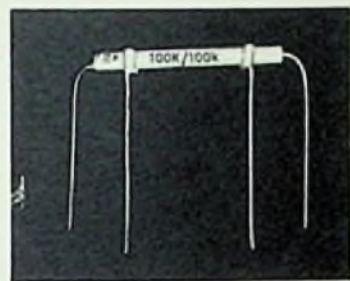
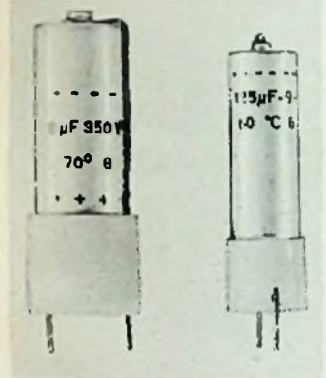
Ein neuer Keramiktrimmer für gedruckte Schaltungen von NSF ist auf dem Bild 3 rechts zu sehen. Er nimmt nur sehr wenig Platz auf der Grundfläche ein, läßt sich zügig und weich einstellen und besitzt dabei eine sehr große Rüttelsicherheit.

Eine ähnliche Konstruktion findet sich bei Steatit-Magnesia. Diese Rohrtrimmer Bild 6 können direkt in das Chassis eingelötet werden. Die elektrische Verbindung zwischen Abstimmerschraube und Löttragern wird durch eine Halterung hergestellt, deren Federkraft eine gute Kontaktgabe garantiert und ein besonderes Arrettieren der Abstimmerschraube überflüssig macht. Der kleinste Trimmer dieser Serie besteht aus der Keramik Kerafar P 100 und hat einen Kapazitätsbereich von 0,5...3 pF. Der größte Trimmer besteht aus Kerafar N 750 und hat einen Endwert von 16 pF. Zur Verwendung im Zei-Fernsehband kann der Außenbelag mit einer besonders induktionsarmen Anschlußarmatur versehen werden.

Der bekannte Valvo-Lufttrimmer ist für die Verwendung in gedruckten Verdrahtungen in neuer Form herausgebracht worden. Dieser Trimmer hat Stiftanschlüsse, die dem genormten Raster-system entsprechen, und zwar zwei



Bild 3. Aufrecht stehend ein keramischer Rohrtrimmer von NSF für gedruckte Schaltungen



Bild 4. Lufttrimmer und Keramik-Rohrtrimmer von Valvo

Rohrkondensatoren	Scheibenkondensatoren	Rechteck-Würfelform
Ra	Pa	
	Pd	
Rd	Sa	Ea
Rdi	Sb	Eb
Hd	Sd	Ed
Hds	Sp	Ep
RF	Saf	Eaf
	Sbf	Ebf
	Sdf	
	Sm	Wb
	Tre	Wd

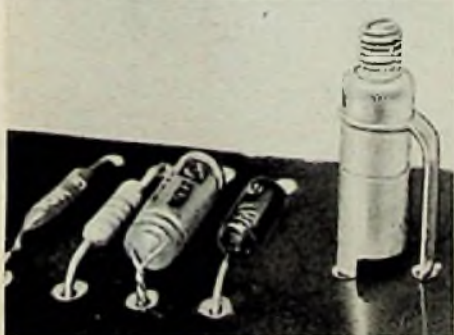
Stifte für den Rotor und einen Doppelstift für den Stator. Diese Anordnung ermöglicht eine gute Ausnutzung der Rasterplatte und vermeidet Irrtümer bei der Montage. Bild 4 zeigt diese Trimmer und ferner einen Valvo-Korrektionskondensator mit Schleifring-Rotoranschluß und verbessertem Kugellager sowie einige Invar-Keramik-Rohrtrimmer.

Auf dem Gebiet der Elektrolytkondensatoren ist eine Vereinbarung zu erwähnen, die von der Firma Neuberger mit der italienischen Firma Ducoti in Bologna getroffen wurde. Ducoti ist eine der bedeutendsten Kondensatorfabriken in Europa. In Zukunft werden die beiden Firmen auf den Gebieten der Entwicklung, der Schaffung von Fertigungsgrundlagen und Prüfmethode sowie beim Vertrieb der Erzeugnisse eng zusammenarbeiten. Die der gemeinsamen Entwicklung entstammenden Produkte werden künftig unter der Marke Neuberger-Ducoti auf den Markt kommen.

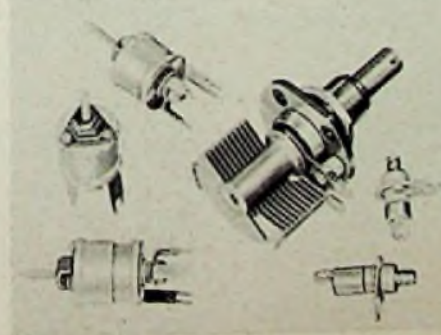
Die Firma NSF stellt ein reichhaltiges Programm an Niedervolt-Elektrolytkondensatoren in Stiftausführung vor. Die Kondensatoren dieser Typenreihe entsprechen in den allgemeinen technischen Werten und dem Aufbau dem Normblatt DIN 41 332, Klasse 2. Sie besitzen ein stiefgepreßtes zylindrisches Gehäuse aus Aluminium und axiale Anschlußdrähte. Der Minuspol ist nicht vom Gehäuse isoliert. Es werden Kapazitäten von 1...100 µF geliefert, die Reihe beginnt mit den Spannungswerten 6/8 V und reicht bis zu 100/110 V. In einer Ausführung mit größerem Durchmesser sind Werte bis 500 µF bei kleinen Spannungen und bis 250 µF bei dem Spannungspaar 110/110 V erhältlich. Sämtliche Hochvolt-Elektrolytkondensatoren werden in Ausführungsformen für gedruckte Schaltung geliefert, dabei sind drei verschiedene Einschneppformen möglich.

Die Valvo-Elektrolytkondensatoren mit freitragenden Drahtanschlüssen für hohe Betriebsspannung stehen jetzt mit verkleinerten Abmessungen zur Verfügung. So hat z. B. ein Elektrolytkondensator der Spannungsreihe 350/385 V bei 8 µF Kapazität die Abmessungen 12,5 x 33 mm und bei 16 µF 18 x 33 mm. Für die Verwendung in gedruckten Verdrahtungen können sämtliche Valvo-Elektrolytkondensatoren mit freitragenden Drahtenden und in den Durchmessern 6,4 mm, 9 mm, 10 mm, 11,5 mm und 15 mm mit einem Kunststofffuß geliefert werden. Dieser Kunststofffuß ermöglicht die stehende Montage und ergibt damit erhebliche Platzeinsparungen auf der Leiterplatte. In Bild 1 sind zwei dieser Elektrolytkondensatoren mit Kunststofffuß zu sehen. Der Minuspol ist dabei oben angeordnet, so daß der Plusanschluß, der meist die höhere Spannung gegenüber der übrigen Schaltung führt, auf kürzestem Wege an die Verdrahtung angeschlossen wird.

Die Firma Wilhelm Zeh KG, Freiburg im Breisgau, stellt unter der Bezeichnung WZ-Kleinelyt Elektrolytkondensatoren kleinster Abmessungen her. Bei allen Typen liegt die Kapazität im Bereich der Plus-toleranz zwischen 0 und + 30%. Der Kapazitätsabfall bei Tieftemperaturen bis - 20° C beträgt nur etwa 10%. Durch besondere Maßnahmen bei der Formierung ist die volle Ausnutzung der jeweils angegebenen Nennspannungen im Dauerbetrieb gewährleistet. Die Spitzenspannung kann kurzzeitig auch über eine Minute hinaus angelegt werden, ohne den Kondensator zu gefährden. Der Reststrom beträgt nur etwa den zehnten Teil des zulässigen Wertes.

Widerstände

Unter der Bezeichnung Metalloxid bringt das Dralowid-Werk der Steatit-Magnesia AG ein neues Programm von Schichtwiderständen auf den Markt. Dies sind Präzisionswiderstände, die sich durch enge Auslieferungstoleranz und hohe zeitliche Konstanz des Widerstandswertes sowie einen bemerkenswert niedrigen Temperaturkoeffizienten auszeichnen. In den Belastbarkeitsstufen 0,25 W, 0,5 W, 1 W und 2 W werden drei verschiedene Bauformen ge-

Bild 5. Bauformen und Bestellkurzzeichen von keramischen Festkondensatoren (nach NSF-Unterlagen)



Bild 6. Keramische Rohrtrimmer der Steatit-Magnesia

fertigt: 1. lackiert (Bild 7), 2. umgeben mit einem Rohr aus Epoxy-Harz, 3. eingelötet in ein Keramikrohr (Bild 8). Die lackierten Widerstände haben eine enge Toleranz von $\pm 0,2\%$, während die beiden mit Schutzrohr umgebenen Bauformen mit einer engeren Toleranz von $\pm 0,1\%$ angeboten werden. Die Metalloxid-Widerstände kommen vorzugsweise für Präzisionsgeräte, wie z. B. elektronische Rechenmaschinen, in Betracht.

Die neuen RC-Kombinationen des Dralovid-Werkes entstanden aus den Forderungen der geräteherstellenden Industrie nach Bauelementen geringen Raumbedarfes und nach Rationalisierung in der Fertigung. Der geringe Raumbedarf ergibt sich daraus, daß auf einem keramischen Röhrrchen in der üblichen Größenordnung von Röhrenkondensatoren zusätzlich ein Widerstand und ein oder zwei weitere Kondensatoren untergebracht werden können. Die Rationalisierung in der Fertigung ergibt sich durch Einsparen von Lötstellen.



Bild 7. Metalloxid-Präzisions-Schichtwiderstände



Bild 8. Keine Rollkondensatoren, sondern Präzisions-Schichtwiderstände im Keramikrohr von Steatit-Magnesia

Zunächst sind drei verschiedene RC-Kombinationen vorgesehen. Eine Ausführung eignet sich z. B. als Kalodenkombination für ZF-Verstärker, zwei weitere Anordnungen sind als Differenzier- bzw. Integrierglieder für Impulstrennstufen, als Siebglieder und für andere Anwendungsfälle vorgesehen. Bild 2 zeigt die praktische Ausführungsform einer solchen RC-Kombination.

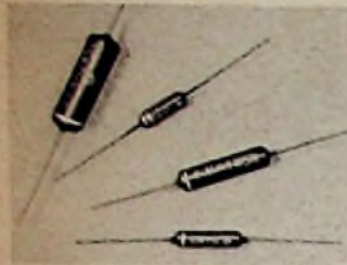
Die Stereotechnik führte zur Forderung, Tandem-Potentiometer mit möglichst genau übereinstimmenden Kennlinien zu liefern. Diese sehr schwierige Bedingung konnte durch zähe Entwicklungsarbeit erfüllt werden. Bei der Firma Preh, Bad Neustadt, läuft die Fertigung solcher Tandem-Potentiometer für Stereo-Lautstärkeinsteller und -Klangglieder bereits auf vollen Touren, und jedes einzelne Stück wird auf strobischen Meßeinrichtungen auf den geforderten Gleichlauf geprüft. In Bild 11 ist rechts ein solches Tandem-Potentiometer von Preh dargestellt.

Auch Valvo liefert neue Kleinpentiometer in Tandem-Ausführung für Stereo-Verstärker. Hierbei ist es durch neuartige Fertigungsmethoden gleichfalls gelungen, sehr enge Toleranzen zwischen den eingestellten Widerstandswerten der beiden Potentiometerbahnen einzubehalten. Diese Potentiometer werden mit logarithmischem oder linearem Widerstandsverlauf geliefert, eine Anzapfung für geböhrliche Lautstärkeregelung ist vorgesehen. Der Durchmesser dieser Potentiometer beträgt nur 23 mm. Bild 13 zeigt diese Bauelemente im Größenvergleich zu einem Fingerhut.

Die verhältnismäßig große Zahl von Einstellmöglichkeiten z. B. bei Fernsehempfängern führte zur Entwicklung von Potentiometerleisten. Sie bestehen aus mehreren offenen Potentiometerelementen auf einer Hartpapierschleife. Hartpapier neigt jedoch bisweilen zum Verziehen. Meist ist auch eine Abschirmung der offenen Potentiometerelemente gegen mechanische und elektrische Einflüsse erwünscht. Mit dem Dralovid-Typ 59 L (Bild 9) wurde nun eine Potentiometerleiste entwickelt, die aus gewinkeltem Metall besteht und jeweils die gewünschte Anzahl von Potentiometern zusammenfaßt. Sie sind durch einen Blechkorb weitgehend abgeschirmt und gegen mechanische Beschädigung geschützt. Trotzdem können sie bei Reparaturen leicht einzeln ausgetauscht werden.

Die Stereotechnik gab weiterhin den Anstoß zur Durchbildung einer neuen Diodenbuchse mit fünf Anschlußkontakten. Damit ist es möglich, die beiden Anschlußleitungen jedes Stereo-Tonabnehmerkanals getrennt herauszuführen und außerdem einen Erdanschluß vorzusehen. Das gleiche gilt für Stereo-



Bild 9. Potentiometerleiste für Fernsehempfänger (Steatit-Magnesia)

Bild 10. Fünftellige Stereo-Buchse von Hirschmann



Bild 13. Valvo-Kleinpentiometer für Stereo-Verstärker



Bild 11. Neue Preh-Bauteile: rechts ein Stereo-Tandem-Potentiometer, links fünfstellige Stereo-Anschlußbuchsen mit Stecker

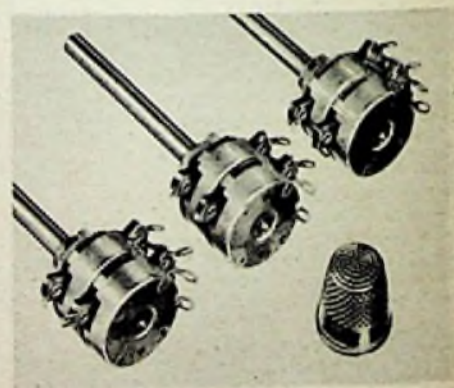

Bild 14. Neue Diodenstecker-Konstruktion von Hirschmann

Tönbandenschlüssen. Erfreulicherweise haben sich auch hier die Einzelteilhersteller auf eine Norm geeinigt. Die Buchsenkontakte der neuen Diodenbuchse sind so angeordnet, daß auch die bisherigen dreipoligen Diodenstecker hineinpassen. Die beiden zusätzlichen Anschlüsse liegen also räumlich zwischen den bisherigen drei Kontakten. In Bild 11 sind links einige dieser neuen fünfpoligen Diodenanschlußbuchsen der Firma Preh zu erkennen, dahinter liegt der entsprechende Anschlußstecker. Bei der Firma Hirschmann wurde für den gleichen Zweck die fünfpolige Buchse Typ Mab 50 S geschaffen (Bild 10). Bei ihr ist der Buchsenträger mit Tragnapf und Befestigungsflansch aus einem Stück gepreßt. Dadurch ist diese Ausführung besonders preisgünstig. Setzt man diese Kunststoffbuchse unter eine Metallplatte, wie es meist der Fall sein wird, so ist die Abschirmung kaum schlechter als bei den Buchsen mit Metallnapf, weil die über die Steckerstifte hinausragende Abschirmhülse des Steckerteils ziemlich tief in die Chassisplatte eingreift.

Bild 14 zeigt die Konstruktion eines neuen dreipoligen Diodensteckers von Hirschmann. Er ist vollständig abgeschirmt und das Kabel läßt sich schnell anschließen und montieren. Die Isolierplatte mit den fest eingepreßten Anschlußstiften wird von zwei Metallschalen umschlossen. Diese werden durch eine Isolierhülle mit angespritztem Kabelknickschutz zusammengehalten. Eine aus der einen Metallschale ausgestanzte Zunge rastet in die Isolierhülle ein und sichert sie gegen Verschieben und Verdrehen. In der gleichen Konstruktion wird die fünfpolige Ausführung für die Stereobuchse geliefert.

Neue Batterien

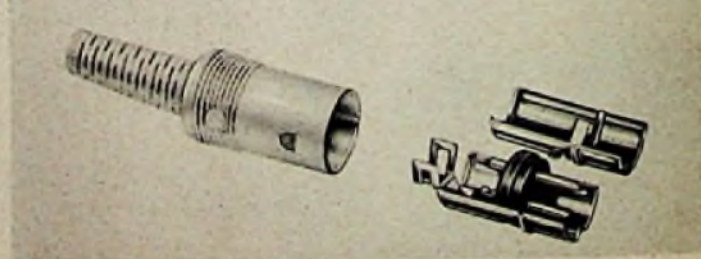
Die Pertrix-Union GmbH zeigt eine Reihe beachtlicher Neuentwicklungen. Den Rundfunktechniker interessieren davon besonders die neuen 1,5-V-Pervox-Hochleistungs-Transistorzellen mit Metallkappenverschluss. Durch besondere Maßnahmen konnten bei gleichem Zellenvolumen die Menge der aktiven Bestandteile gegenüber den bisherigen Standardausführungen um durchschnittlich 40...50% erhöht werden. Dies hat eine Leistungssteigerung bis zu 100% zur Folge. Die neuen Pervox-Zellen verfügen über eine große Lagerfähigkeit und Tropenbeständigkeit, sie bieten größtmöglichen Schutz gegen Elektrolytaustritt.

Für Elektronenblitzgeräte ist die neue Monozelle Katalog-Nr. 335 mit einer Kurzschlußstromstärke von rund 10 A wichtig. Sie wird in Leak-Proof-Ausführung hergestellt, der Durchmesser beträgt 24 mm, die Höhe 49 mm. Auf diese Monozelle wird eine Lagergarantie von 18 Monaten geleistet.



Bild 12. Bequem wie bei einer Stubtaschenlampe lassen sich die Pertrix-Monozellen bei dem neuen Reisplattenspieler Metz-Babyphon auswechseln

Bei dieser Gelegenheit sei übrigens auf eine sehr hübsche Lösung für das Auswechseln der Transistorbatterie beim neuen Metz-Babyphon hingewiesen. Bisher fand man vielfach Anordnungen, bei denen die Monozellen seitlich zwischen Federklammern eingedrückt werden mußten. Bis der Deckel geschlossen war, hatten die Zellen dann die Neigung wieder aus den Klammern herauszuspringen. Wie aus Bild 12 zu ersehen, werden beim Babyphon die Zellen in axialer Richtung einfach in eine Röhre wie bei einer Stabtaschenlampe eingeschoben und durch eine Kappe mit Federkontakt befestigt. Neben der einfachen Handhabung ergibt sich der große Vorteil, daß der Late beim Batteriewechsel nicht mehr das Gerät selbst zu öffnen braucht und die Verdrahtung gefährdet.

Weitere Bauelemente

Für batteriebetriebene Tonaufzeichnungsgeräte wurde von der AEG ein neuer Gleichstrom-Kleinstmotor entwickelt. Er hat einen Innenmagnetständer und einen glockenförmigen eisenlosen Läufer und ist mit einem dreilamelligen an der Stirnseite angeordnetem Kollektor ausgestattet. Weiche, nachstellbare Druckfedern sind in die eingespritzten Bürstenführungen an der Stirnfläche des Motors eingesetzt. Diese Anordnung gewährleistet einen annähernd gleichbleibenden Bürstendruck über die gesamte Kohlenlänge und gestattet den Betrieb des Motors in beiden Drehrichtungen. Der Motor besitzt außerdem einen Fliehkraftschalter, der intermittierend die Zuleitungen eines Wicklungsstranges von einer Lamelle des Stromwenders trennt. Durch Drehen einer Kontaktschraube kann man die Eingriffsdrehzahl des Fliehkraftschalters und damit die geregelte Drehzahl des Motors verändern. Dieser Fliehkraftregler kann für Drehzahlen zwischen 1500 und 4000 U/min ausgebildet werden.

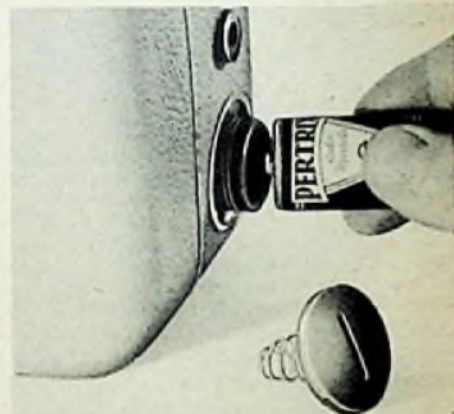
Ein sehr empfindliches und dabei robustes Drehspulrelais ist der Typ RDA der Firma Schoeller & Co., Frankfurt am Main-Süd. Es eignet sich wegen seiner hohen Empfindlichkeit für Meß- und Überwachungsschaltungen, bei denen extrem kleine elektrische Leistungen zur Verfügung stehen oder bei denen bereits kleinste Abweichungen vom Sollwert zu einem Nachlaufvorgang führen sollen. Das Relais besteht aus der Erregerwicklung und einem Wechselkontakt. In unerregtem Zustand steht der Umschaltkontakt zwischen den beiden Außenkontakten. Je nach Stromrichtung in der Erregerwicklung wird der linke oder der rechte Kontakt geschlossen, und nach Beendigung der Erregung kehrt der Umschaltkontakt in die Mittellage zurück. Das Relais eignet sich daher gut für automatische Abstimmung durch einen Nachlaufmotor. Je nach Polung der Fehlerspannung erfolgt eine Motorkorrektur, bis die Fehlerspannung Null ist.

Die Ansprechempfindlichkeit des Relais beträgt nur 5 µA, die Ansprechpräzision ± 10 %. Das Drehpul-Kleinrelais ist staubdicht in ein zylindrisches Gehäuse mit 25 mm Durchmesser und 46 mm Höhe eingebaut. Ein Noval-Stecksockel ermöglicht leichtes Auswechseln.

FUNKSCHAU - Leserdienst

Der Leserdienst steht unseren Abonnenten für technische Auskünfte zur Verfügung. Juristische und kaufmännische Ratschläge können nicht erteilt, Schaltungsentwürfe und Berechnungen nicht ausgeführt werden.

Wir bitten, für jede Frage ein eigenes Blatt zu verwenden und Vertriebs- und andere Angelegenheiten nicht in dem gleichen Schreiben zu behandeln. Doppeltes Briefporto (Inland 40 Pfg., Ausland zwei internationale Antwortscheine) ist beizufügen. Anfragen, die dieser Bedingung nicht genügen, können nicht bearbeitet, telefonische Auskünfte nicht erteilt werden.

Anschrift für den Leserdienst: München 37, Karlstr. 35.

Baunterlagen für Oszillografen

Frage: Wo sind in letzter Zeit in der FUNKSCHAU Baunterlagen für Oszillografen erschienen? H. J. Sch. in Bochum

Antwort: Nachgenannte in letzter Zeit erschienene Aufsätze behandeln den Selbstbau von Oszillografen:

Breitband-Oszillograf KO 3 (Bauanleitung) 1953, Hefte 23 und 24
1954, Hefte 2 und 5

Konstruktive Gesichtspunkte beim Bau von Elektronenstrahl-Oszillografen 1957, Heft 1

Kleinstoszillograf „Minigraf 457“ (Bauanleitung) 1957, Heft 24

Service-Oszillograf „TO 358“ (Bauanleitung) 1959, Heft 2

Soweit vorhanden, können Hefte aus dem Jahrgang 1958 zum Preis von 1.20 DM nachgeliefert werden. Für frühere Jahrgänge gelten nachgenannte Preise je Heft: 1957 = 60 Pfg.; 1954 = 40 Pfg.; 1953 = 50 Pfg. Von vergriffenen Nummern können Fotokopien zum Preis von 85 Pfg. je Druckseite angefertigt werden.

Ungenauer Nullpunkt beim Röhrenvoltmeter

Frage: Bei meinem selbstgebauten Röhrenvoltmeter ändert sich die Zeigerstellung für null Volt, wenn ich von einem Meßbereich auf den andern umschalte. Was ist dagegen zu tun?

H. F. in Recklinghausen

Antwort: Das Ändern der Zeiger-Nullstellung bei verschiedenen Meßbereichen ist ein typisches Zeichen von Kriech- oder Gitterstrom. Sehr wahrscheinlich ist die Isolation im Gitterkreis mangelhaft und besonders kritisch ist in dieser Beziehung der Meßbereich-Umschalter. Typen mit Hartpapierisolation sind häufig ungeeignet und für den Selbstbau bewähren sich am besten gute keramische Ausführungen.

Wenn ein niedriger Meßbereich (z. B. 2 V) eingeschaltet ist, wird mit einem sehr hochohmigen Gitterableitwiderstand gearbeitet (z. B. 20 MΩ). Dabei wirken sich Fehlströme stärker aus als zum Beispiel im 20-V-Bereich bei einem 2-MΩ-Gitterwiderstand.

Ein ganz geringfügiges Auswandern der Skalenanzeige, etwa um die Breite eines halben Skalentriches, läßt sich mitunter auch bei sorgfältiger Isolation nicht ganz vermeiden. Abhilfe schafft ein Nachstellen des elektrischen Nullpunktes beim Umschalten auf einen anderen Meßbereich.

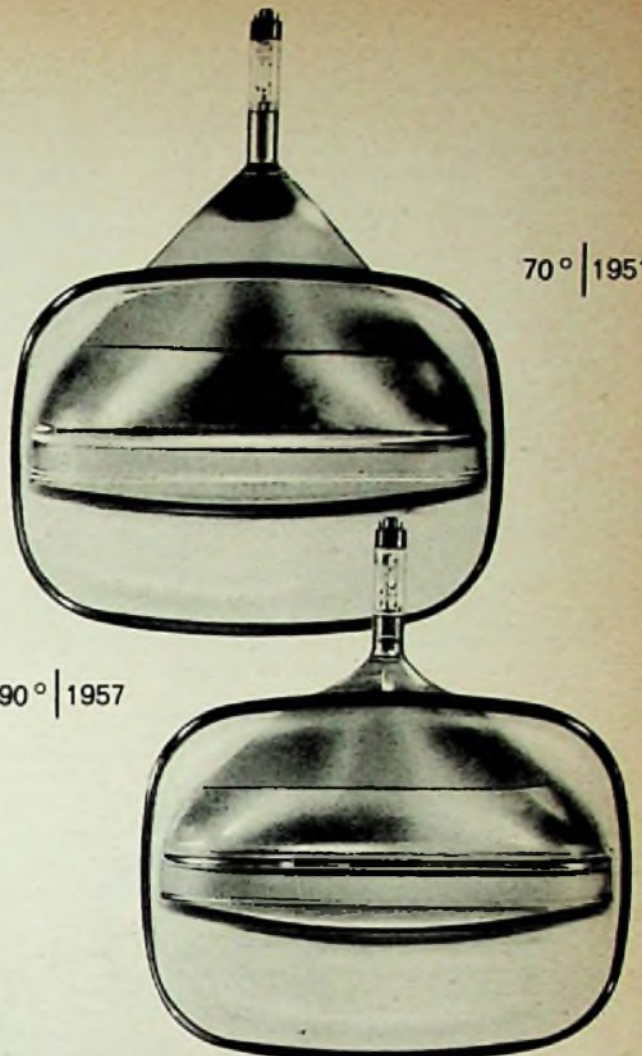

Meilensteine der Fertigung von Lorenz-Bildröhren

1951 Bildröhren für 70° Ablenkung

1957 Bildröhren für 90° Ablenkung

1959 Bildröhren für 110° Ablenkung

Lorenz-Bildröhren immer voran

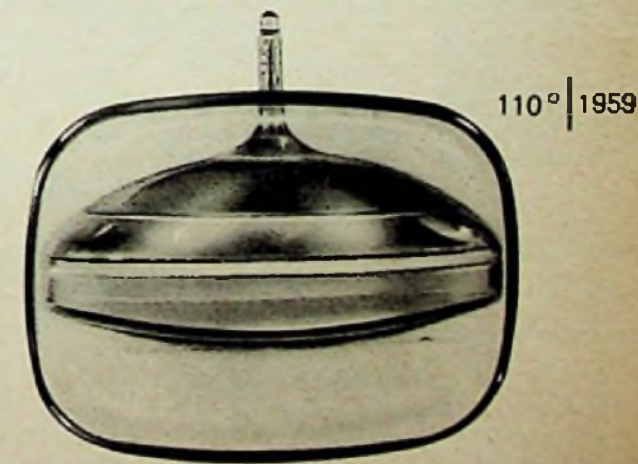

STANDARD ELEKTRIK LORENZ

Lorenz-Werke Stuttgart

Gehelmrat Zenneck

Wieder ist einer der großen Pioniere der drahtlosen Technik von uns gegangen. Sieben Tage vor seinem 88. Geburtstag verstarb Gehelmrat Prof. Dr. rer. nat., Dr.-Ing. E. h. Jonathan Zenneck in München. Der Pfarrerssohn aus Württemberg promovierte nach dem Studium der Mathematik und Naturwissenschaften in Tübingen und wurde 1896 Assistent bei Prof. Braun („Braun'sche Röhre“) in Straßburg. Aus dieser Verbindung resultierten die historischen Versuche des jungen Dr. Zenneck an der Nordseeküste in den Jahren 1898 bis 1900; ihre Krönung fanden sie mit der sicheren Telegrafieverbindung zwischen Cuxhaven und Helgoland.



Nach seiner Habilitation wirkte Zenneck an den Technischen Hochschulen Braunschweig und Danzig und seit 1913 in München, wo er sich im Laufe der Jahre zu einem unvergleichlichen Meister der physikalischen Experimentierverfahren entwickelte. Der Schwerpunkt seiner Arbeiten lag auf dem Hochfrequenzgebiet. Schon 1905 veröffentlichte er das fast eintausend Seiten starke Werk „Elektromagnetische Schwingungen und drahtlose Telegraphie“ und 1908 das „Lehrbuch der drahtlosen Telegraphie“.

Zenneck gilt als Begründer der Ionosphärenforschung in Deutschland. Seine besondere Liebe aber gehörte dem Deutschen Museum in München.

In dessen Vorstand er 1930 eintrat, um 1932 die Nachfolgerschaft von Oskar von Miller als Vorsitzender des Vorstandes zu übernehmen. — Wer Gehelmrat Zenneck kannte, war tief beeindruckt von dieser großen, naturverbundenen Persönlichkeit, Bescheidenheit, Lebenswürdigkeit, Hilfsbereitschaft und ein gesunder Witz zeichneten diesen Wissenschaftler aus, dessen Tod Schmerz und Trauer in der Fachwelt und darüber hinaus erregen wird.

Zwei „Dreißigjährige“ in der Industrie-Pressarbeit

Dr. Erich von Löhhöfel betätigt sich, wenn man seine Jahre als Bildredakteur des Scherlverlages hinzunimmt, bereits 36 Jahre als Presse- und Schriftsteller. Er zählt erst sein Eintritt als Presseleiter der Klangfilm GmbH am 1. Mai 1929 — damals, als der Tonfilm seine Stimme erhob. Drei Jahre später, als das Unternehmen von Telefunken übernommen wurde, siedelte auch Dr. von Löhhöfel dorthin über und baute die Pressebetreuung dieses großen Hauses für die Fach- und Tagespresse und für das Ausland auf. Nach einer zeitbedingten Unterbrechung kam er einige Jahre nach dem Kriege wieder zu seiner alten Firma zurück, und hier hat er seitdem zum Wohle seines Hauses und zum Nutzen speziell der Fachpresse gearbeitet. Seiner zielbewußten Vermittlung verdanken unsere Leser zahlreiche gute Beiträge aus den vielen Labors des Hauses Telefunken. Heute wirkt Dr. von Löhhöfel in Ulm als Betreuer der Fachzeitschriften und als Kontaktmann für die ausländische Presse. Wir hoffen zuversichtlich auf weitere Jahre intensiver Zusammenarbeit mit diesem klugen und weitzblickenden Repräsentanten Telefunken.



Drei Tage nach dem Eintritt von Dr. von Löhhöfel nahm auch der Ur-Berliner Otto Laass seine Tätigkeit bei der Klangfilm GmbH auf. Auch er ging 1932 zu Telefunken, wo er bald zum stellvertretenden Presseleiter aufrückte. Seine Liebe galt dem historischen Bildarchiv — und als der Krieg alles vernichtete, ging Otto Laass unverdrossen an den Neuaufbau. Heute arbeitet er als stellvertretender Abteilungsleiter der in Berlin neu erstandenen Pressestelle für allgemeine Dienste und Public Relations. Humorvoll, lebenswürdig und fachlich ungemein beschlagen hilft Otto Laass der Presse auf allen Gebieten, und manchem Verband, darunter dem DARC und der Technisch-Literarischen Gesellschaft, steht er mit Rat und Tat zur Seite. Nicht umsonst ist er seit 1926 (!) Kurzwellenamateur ... K. T.



Direktor Dr.-Ing. E. h. Heinz Horn, Vorstandsmitglied der Felten & Guilleaume Carlswerk AG, Köln-Mülheim, wurde von dem „Institute of Radio Engineers“, der größten wissenschaftlich-technischen Institution der USA, für seine Verdienste um die Entwicklung der Ultra-Hochfrequenz-Styrolflex- und Seekabel mit dem Grad eines „Fellow“ ausgezeichnet. Dieser Titel ist eine der höchsten Ehrungen, die von dem Institut vergeben werden kann und wird nur bei besonderen wissenschaftlichen Leistungen auf dem Gebiet der Elektrotechnik verliehen.

Aus der Industrie

Die Stannol-Lötmittel-Fabrik Wilhelm Paff, Wuppertal-Barmen, blickt im Mai auf ein 80-jähriges Bestehen zurück. Das Werk ist seit dieser Zeit im Familienbesitz und hat sich zu einem beachtlichen Unternehmen entwickelt. Hergestellt werden Lötflußmittel und Lötmetalle jeglicher Art, allen Verwendungszwecken angepaßt, die unter dem Wortbildzeichen Stannol in den führenden Unternehmen Deutschlands, der angrenzenden Länder und in Übersee bekannt sind. Auch in der Radio- und Fernsehindustrie und im elektronischen Gerätebau genießen die Stannol-Erzeugnisse den besten Ruf. Die Fabrikation wird in neuzeitlichen Gebäuden mit modernen Maschinen rationell durchgeführt. Ein Stamm treuer Mitarbeiter, der unter guten sozialen Verhältnissen tätig ist, verbürgt die Leistungsfähigkeit des Hauses.

Veranstaltungen und Termine

Messen, Ausstellungen und Kongresse

- 26. April bis 5. Mai Hannover — Deutsche Industrie-Messe
- 28. bis 30. April Paris — Internationaler Kongreß „Automation in der Seefahrt- und Luftfahrt-Navigation“
- 6. Mai Essen — Kursus unter Leitung von Dr. Grave „Elektrische Messung nichtelektrischer Größen“ (Haus der Technik)
- 9. und 10. Mai Bad Harzburg — Deutschlandtreffen des Deutschen Amateur-Radio-Clubs DARC
- 21. bis 27. Mai London — Internationale Halbleitertagung mit Ausstellung (Earl's Court)
- 22. Mai Essen — Tagung „Programmierung von Rechenmaschinen“ unter Leitung von Prof. Cremer (Haus der Technik)
- 15. Juni bis 5. Juli Rom — 6. Internationale Schau für Elektronik, Kernkraft, Fernsehen, Rundfunk und Kinematografie. (15. bis 20. Juni: Abt. Kernkraft; 22. bis 26. Juni: Abt. Elektronik mit Rundfunk und Fernsehen; 30. Juni bis 3. Juli: Abt. Kinematografie.)
- 17. bis 27. Juni London — Internationale Tagung mit Ausstellung „Kunststoffe“ (Olympia)
- 23. bis 25. Juni Essen — Internationale Diskussionstagung des Ausschusses für Funkortung „Das CW-Radar“
- 14. bis 23. August Frankfurt a. M. — Deutsche Rundfunk-, Fernseh- und Phonoausstellung 1959
- 26. Aug. bis 5. Sept. London — 26. Nationale Radio- und Fernsehausstellung (Earl's Court)
- 27. Aug. b. 1. Sept. Zürich — Schweizerische Radio- und Fernsehausstellung (Kongreßhaus)
- 28. Aug. bis 8. Sept. Ljubljana (Jugoslawien) — 6. Internationale Messe für Radio- und Fernstechnik, Telecommunication und Automation
- 1. bis 8. September Stuttgart — Internationaler akustischer Kongreß mit Ausstellung
- 1. bis 8. September Amsterdam — 10. Internationale FIRATO (Radio, Fernseh- und Phono-Ausstellung) im RAI-Gebäude
- 6. bis 17. Sept. Wien — Internationale Herbstmesse
- 7. bis 11. Sept. Darmstadt — 7. Jahrestagung der Fernstechnischen Gesellschaft (Hörsaal der TH Darmstadt)
- 10. bis 21. Sept. Paris — Nationale Radio-, Fernseh- und Phono-Ausstellung (Parc des Expositions)
- 12. bis 21. Sept. Mailand — Nationale Radio- und Fernsehausstellung (Palazzo dello Sport)
- 12. bis 27. Sept. Berlin — Deutsche Industrieausstellung
- 24. Sept. b. 4. Okt. Turin — Internationaler Technischer Salon
- 30. Sept. b. 2. Okt. Essen — Internationale Diskussionstagung des Ausschusses für Funkortung „Funkortungssysteme für die Luft- und Seefahrt“
- 17. bis 25. Oktober Düsseldorf — Internationale Fachausstellung „Kunststoffe 59“

Vorschau auf 1960

- 7. bis 11. Juni München — Internationale Tagung „Mikrowellen“, veranstaltet von der Nachrichtentechnischen Gesellschaft im VDE
- 18. bis 28. Oktober Düsseldorf — INTERKAMA — Internationaler Kongreß mit Ausstellung für Meßtechnik und Automatik
- 10. b. 15. November Basel — Internationale Fachmesse und Fachtagung „Laboratoriums-Meßtechnik und Automation in der Chemie“

2. Internationale Schiffmodell-Regatta in Ulm/Donau

Der Modell-Bau-Club Ulm, Mitglied des „nauticus-Verband Deutscher Schiffmodellbauer e. V.“, wiederholt die im letzten Jahre veranstaltete Internationale Schiffmodell-Regatta auf dem Neuen See bei der Donauballe. Der Wettbewerb dauert vom 17. bis 19. Juli 1959. Der 17. Juli (Freitag) ist als Anreisetag für die auswärtigen Teilnehmer vorgesehen. Quartiere (Hotel oder privat) werden bei vorheriger Anmeldung bereitgestellt; Camping ist möglich. Am 17. Juli findet ein Begrüßungsabend mit Lichtbildern statt.

Die Ausschreibung lautet für alle Klassen einschließlich Segler, mit und ohne Fernsteuerung. Ausführliche Ausschreibungen sind — unter Beifügung des Rückportos — demnächst beim Geschäftsführer Erwin Maesler, Ulm/Donau, Söntestr. 34, erhältlich. Schluß der Anmeldungen ist der 14. Juli 1959.

Interessierte Modellbauer aus Österreich, Schweiz, Frankreich, England und den Ostblockstaaten sind eingeladen und haben ihre Teilnahme zugesagt.

Die Rundfunk- und Fernsehwirtschaft des Monats

Überall ist das Streben der Rundfunk- und Fernsehwirtschaft zu spüren, bis zum 1. Mai – Neuhilfstermin für Fernsehempfänger – zu einer alle Beteiligten halbwegs befriedigenden Lösung der Rabattprobleme zu gelangen. Im März nahm die „Neutrale Umsatzmeldestelle für Rundfunk- und Fernsehgeräte“ in Düsseldorf ihre Tätigkeit auf. Alle Groß- und Einzelhändler wurden aufgefordert, ihre Umsätze (Netto-Einkaufswert) an Rundfunk- und Fernsehgeräten (ohne Autosuper) im Jahre 1958 auf einem vorgeprägten Formular einzusenden; die Anmeldung wurde bestätigt. Diese Maßnahme soll für die Rabattbesprechungen eine solide Unterlage schaffen.

Nun verbietet die derzeitige Rechtslage offenbar noch immer das lange angestrebte Rabattkartell mit einer generellen Festlegung der nach Umsatz gestaffelten Rabatte, so daß jede Fabrik ihre eigene Rabattstaffel ausarbeiten und diese dann auf Grund der vom Handel vorgelegten Umsatzmeldbestätigung anwenden muß. Eine Firma in Süddeutschland beispielsweise operiert mit einer Rabattstaffel für den Einzelhandel beginnend mit 18 % und endend mit 35 % (für mehr als 1,5 Millionen DM Gesamt-Einkaufswert des betreffenden Händlers); für den Großhandel werden jeweils 5 % mehr angesetzt.

Wie man hört, gingen die Umsatzmeldungen in Düsseldorf zügig ein, pro Tag wurden bis zu 500 Bestellungen zurückgeschickt. Der Handel war der Meinung, daß diese Umsatzanmeldung keinesfalls zu seinem Schaden auslaufen kann. Auf der anderen Seite häuften sich seine Forderungen, nicht zuletzt ausgelöst durch eine Entschließung des Einzelhandels-Landesverbands Westfalen-Lippe. In dieser wurde empfohlen, die Preisbindung zu kündigen, wenn nicht nachstehende Forderungen erfüllt werden:

- Zweijährige Typenlaufzeit (hierzu ist zu bemerken, daß die Industrie Neuhilfstermine verbindlich nicht mehr absprechen kann; diese würden ein genehmigungspflichtiges Rationalisierungskartell darstellen. Der Wegfall der Neuhilfstermine wird im Fachhandel zwiespältig aufgenommen, denn seine Lagerbestände können sich jetzt plötzlich entwerten).
- Trennung des Rabattes von der Vergütung für Garantiarbeiten (Max Braun hat diesbezügliche Zusagen schon gegeben).
- Scharfe Kontrolle des Einhaltens der Preisbindung beim Hersteller und Großhändler durch Treuhänder sowie reversmäßige Verankerung von Ersatzansprüchen des Handels, sollten sich „geduldet Lücken“ in der Preisbindung zeigen.

Punkt „c)“ ist umstritten und dürfte, wie man aus Kreisen der Hersteller hört, kaum durchzusetzen sein. – Über diese und manche andere Punkte unterhielten sich die Beauftragten der Industrie und beider Handelsverbände am 10. April in Frankfurt.

Es ist anzunehmen, daß sowohl die Versandhäuser als auch die Warenhäuser noch in diesem Jahr mit aller Kraft ihr Fernsehgeräte-Geschäft auszuweiten versuchen. Neckermann hat sich bereits entsprechend geäußert (vgl. Heft 7 an dieser Stelle), und die Vorbereitungen der sieben deutschen Warenhausgruppen deuten in die gleiche Richtung. Von gut unterrichteter Seite wird der Anteil der Gruppe Waren- und Versandhäuser zuzüglich der übrigen preisfreien Erzeuger und der Handelsmarken für 1959 auf möglicherweise 300 000...330 000 Fernsehgeräte (= 20 % Marktanteil) geschätzt. Ob eine solche für den Fachhandel (nicht unbedingt für die Industrie als Gesamtheit) alarmierende Verschlebung der Marktanteile eintritt, wird fast allein von der Preisentwicklung abhängen. Und diese wiederum ist eine Funktion der Gesamt-Vertriebsspanne. Man hört, daß sowohl der Versandhandel als auch das Warenhaus mit Spannen zwischen 21 und 25 % auskommen, während nach den neuerlichen Rabattverhandlungen Gesamt-Vertriebsspannen einschließlich Vertreterprovisionen oder Geschäftstellenkosten für die Marken- und Gerätegeschäfte von 40 Prozent genannt werden. Wie auf diese Weise der Preisvorsprung der Waren- und Versandhäuser eingeholt werden kann, ist eine der großen Fragen unserer Branche. Die großen Markenfirmen beobachten die Entwicklung sorgfältig und mit Aufmerksamkeit, denn die Verschlebung des Marktanteiles zugunsten der „preisfreien“ Handelsmarken usw. geht allein zu ihren Lasten – es sei denn, sie wenden sich deren Befeuerung zu.

Manche Beobachter geben daher einer Regelung von Rabatten und Preisen, die ja bis zum 1. Mai geschafft werden müßte, selbst dann nur mäßige Chancen, wenn sie äußerlich „über die Runden“ käme...

Von hier und dort

Die Hauptversammlung der Firmen Siemens & Halske AG und Siemens-Schuckert-Werke AG hat beschlossen, für das Geschäftsjahr 1957/58 eine Dividende von 14 % auszuschütten.

Die Standard Elektrik Lorenz AG steigerte ihren Umsatz im Jahre 1958 um 15 % (Ausland: 11 %). Der Export erreichte 20 % vom Gesamtumsatz; die Belegschaft erhöhte sich um 6 % auf 20 258 Personen. An der Umsatzsteigerung war das Gebiet Fernsehen besonders beteiligt. Es kommt eine Dividende von 10 % auf das Aktienkapital von 72 Millionen DM zur Verteilung.

Über das Geschäftsjahr 1957/58 der Telefunken GmbH heißt es im Geschäftsbericht des Mutterhauses AEG u. a.: „Der Umsatz konnte noch stärker als im Jahre 1956/57 gesteigert werden mit besonders guten Ergebnissen im Röhren- und Gerätegeschäft. Der Export erhöhte sich im gleichen Maße wie der Gesamtumsatz. Es mußten erhebliche Mittel für Forschung und Entwicklung aufgewendet werden. Im März 1958 wurde das Stammkapital von Telefunken auf 80 und im laufenden Geschäftsjahr auf 100 Millionen DM erhöht.“

Vor der Presse in Berlin erläuterte Erwin Braun, Mitinhaber der Firma Max Braun, Frankfurt, die erhebliche Umsatzsteigerung seiner Firma. 1958 erhöhte sich dieser auf 92,2 Mill. DM (+ 20 %), davon entfielen 59,5 Mill. DM auf das Inland (+ 35,5 %) und 32,7 Mill. DM auf den Export (+ 2,4 %). Es werden 2750 Personen beschäftigt, obwohl Zulieferungen ganz beträchtlich sind, ausgedrückt in rund 50 Mill. DM Einkaufsvolumen. An der Spitze der Produkte stehen Haushaltsgeräte (1958: 1 Million Küchenmaschinen) und Trockenrasierer (1958: mehr als 5 Millionen Stück). Das Geschäft in Fernseh- und Rundfunkgeräten bezeichnete Erwin Braun als „sehr gut“. Die Firma Max Braun trat kürzlich aus der Fachabteilung Rundfunk und Fernsehen im ZVEI aus, offenbar wegen unterschiedlicher Auffassungen über die Vertriebspolitik der Rundfunk- und Fernsehindustrie.

Beilagen-Hinweis. Unserer heutigen Gesamtauflage liegt ein Gewinnplan mit Beilagenkarte zum 25. Jubiläum der Süddeutschen Klassenlotterie, der Staatlichen Lotteriele-Einnahme Glücke, Stuttgart, bei.



B 46

Der neue Heißeiter K 25

ist besonders zur Temperaturstabilisierung von Transistorschaltungen entwickelt worden. Durch seinen mechanischen Aufbau werden Temperaturänderungen unverzüglich an die elektrisch isolierte Heißeiterperle herangeführt.

Technische Daten

Kaltwiderstand bei 20°C: 10 Ω
Temperaturbeiwert bei 20°C: -3%/°C
Wärmewiderstand gegen Chassis: 50°C/W

Weitere Heißeiter



Zur Messung von Oberflächentemperaturen K 16, K 17

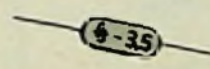

Zur Kompensation von Temperatureinflüssen K 11 bis K-15, K 25

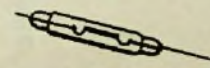

Für Anlauf- und Verzögerungszeiten von 200 ms bis 40 s
A 34-2/30, A 34-10/25, A 34-14/30

GUTSCHEIN

An die Siemens & Halske AG, München 8, Balanstraße 73

- | | |
|---------------------------------------|------------------|
| <input type="radio"/> Transistoren | Name _____ |
| <input type="radio"/> Hallgeneratoren | (in Firma) _____ |
| <input type="radio"/> Heißeiter | Wohnort _____ |
| <input type="radio"/> Fotodioden | Straße _____ |
| <input type="radio"/> Dioden | |

Bitte senden Sie mir ausführliche Druckunterlagen über die angekreuzten Gebiete

WUMO

Dokamix



AUS LIEBE
ZUR MUSIK
GESCHAFFEN



WUMO

Dokamix

DOKAMIX der Plattenwechsler für den wirklichen Musikfreund. In Konstruktion und Bedienung ein Maximum an Vollkommenheit.

DOKAMIX ist erprobt und narrensicher.

DOKAMIX wird in 3 Ausführungen, für Wechselstrom, Gleichstrom und Batteriebetrieb, geliefert.

Verlangen Sie bitte den neuen Wumo-DOKAMIX-Prospekt von

WUMO-APPARATEBAU GMBH.
STUTTGART-ZUFFENHAUSEN

Neu bei FRANZIS

Auf der Industriemesse Hannover ist der Stand des Franzis-Verlages an dem gewohnten Platz zu finden:

in Halle 11, Stand 46 · Telefon 3810

Unser Stand befindet sich an der großen Mittelreife in der Nachbarschaft von Telefunken, Saba und Siemens. Wir werden in Hannover neben unsere Fachzeitschriften FUNKSCHAU, ELEKTRONIK und ELEKTRONENRÖHREN-PHYSIK (Verlagsausgabe der „Telefunken-Röhre“) unser Gesamtprogramm ausstellen, vornehmlich aber unsere Neuerscheinungen.

Hilfsbuch für Hochfrequenztechniker

Von Ingenieur Otto Limann und Dipl.-Ing. Wilh. Hassel

600 Seiten mit 502 Bildern und 105 Tafeln und Nomogrammen. In zwei Bänden; in Ganzleinen ca. 49 DM.

Band 1 liegt in Hannover fertig vor: 400 Seiten mit 237 Bildern, 86 Tafeln und einer Farbcode-Uhr. In Ganzleinen mit mehrfarbigem Schutzumschlag 29.80 DM

Der „Hassel“ war vor dem Krieg ein Begriff. Dieses ganz auf die Bedürfnisse des in der Industrie, in den Labors und Werkstätten, in Instituten und in der Berufsausbildung tätigen Hochfrequenztechnikers zugeschnittene Hilfsbuch erfreute sich ganz besonderer Beliebtheit. Warum? Es enthielt genau die Tabellen, Formeln und Rechnungsgänge, die man ständig benötigte. Es bot den Stoff, der die hochfrequenztechnische Praxis ausmachte, nicht mehr und nicht weniger. Nachdem das Buch rund zehn Jahre fehlte, erscheint es jetzt in völlig neuer, stark erweiterter Auflage.

Die neue Auflage wurde anstelle des vor zehn Jahren verstorbenen Dipl.-Ing. Hassel von Ingenieur Otto Limann bearbeitet, der unter Belbehaltung der bewährten Grundlage des Buches in dessen Inhalt doch ein völlig neues Werk geschaffen hat. Dank seiner engen Verbundenheit mit der elektronischen Praxis konnte er in die acht Teile des Buches jeweils den Arbeitsstoff aufnehmen, den die in der Elektronik im weiteren Sinne, vornehmlich aber in der Radio- und Fernsehtechnik tätigen Ingenieure als „tägliches Brot“ benötigen. Der bewährte Grundsatz des Buches „Alles in einer Hand“, der das zeitraubende Suchen in verschiedensten Quellen vermeiden soll, wurde beibehalten; das Buch bietet von umfassenden mathematischen Tabellen bis zu Transistor- und Röhrenformeln alles, was der Hochfrequenztechniker für seine Arbeit benötigt, was er aber wegen der täglich umfangreicher werdenden Gebiete weniger denn je im Kopf behalten kann.

Die Aufteilung des Stoffes auf zwei Bände kommt dem praktischen Bedürfnis dieses Werkes entgegen: der umfangreichere und teurere Band 1 enthält alle „dauerhaften“ Unterlagen, während der schmalere und billigere Band 2 die schneller veränderlichen Gebiete der Technik behandelt. Band 1 wird man sich alle zehn Jahre nur einmal anschaffen, er ist von bleibendem Wert; den billigen Band 2 wird man sich dagegen etwa alle drei Jahre in der neuen, die aktuelle Technik widerspiegelnden Auflage kaufen.

Der soeben erschienene Band 1 enthält das von der aktuellen Entwicklung unabhängige Grundwissen des Hochfrequenztechnikers. Seine vier Teile – I. Mathematische Tafeln und Formeln, II. Maße, Normen und Bezeichnungen, III. Physikalische Tafeln, IV. Elektrotechnik – bieten die allgemeingültigen mathematischen und physikalischen Grundlagen, die durch viele Einzelheiten speziell für die Erfordernisse des Hochfrequenztechnikers ergänzt wurden. Ein großer Teil dieses Bandes ist den elektronischen Bauelementen gewidmet, wie sie in den Geräten der Radio- und Fernsehtechnik und der Elektronik zur Verwendung kommen. Band 2 wird diejenigen Teile enthalten, die einem schnelleren Wechsel unterworfen sind, nämlich die Abschnitte V. Akustik, VI. Dämpfungsglieder und Pässe, VII. Röhren, VIII. Halbleiter.

Kreis- und Leitungsdiagramme

Eine für den Ingenieur besonders wichtige Neuerscheinung:

Die Praxis der Kreis- und Leitungsdiagramme in der Hochfrequenztechnik

Von Dipl.-Ing. Horst Geschwinde

60 Seiten mit 44 Bildern, darunter 3 teils zweifarbigen Kreisdiagrammen in Großformat, und einem Kreisdiagramm-Vordruck für eigene Entwürfe. In Ganzleinen 10.80 DM

In vielen Anwendungsgebieten der Hochfrequenztechnik spielt die Frage der richtigen Widerstandsanpassung eine dominierende Rolle. Denken wir z. B. an die verschiedensten Arten von Sendern, wie an Rundfunksender, kommerzielle durchstimmbare Kurzwellensender sowie an Sender für Hochfrequenzheizung und -glühen, so kommt es bei all diesen Anlagen darauf an, den Lastwiderstand, also die Antenne oder das zu trocknende bzw. zu erhitzende Material, an den Generator richtig anzupassen. Auch in der Empfangs-

Fortssetzung siehe nächste Seite

Heft 9 / FUNKSCHAU 1959

Neu bei FRANZIS

Fortsetzung von der vorhergehenden Seite:

technik gibt es zahlreiche Anwendungsgebiete, wo es auf eine richtige Widerstandsanpassung sehr genau ankommt.

Das Ziel dieses Buches soll es nun sein, in möglichst knapper, aber übersichtlicher Form besonders den jüngeren Ingenieur und Techniker mit den speziellen grafischen Verfahren vertraut zu machen, die ihm bei den oft sehr verwickelten Widerstands Transformationen außerordentliche Dienste leisten. Gerade in der Hochfrequenztechnik, wo die zur Verfügung stehenden Energien oft sehr gering sind, ist die möglichst verlustarme Übertragung zum Verbraucher von eminenter Bedeutung, d. h., es kommt auf die richtige Widerstandsanpassung sehr genau an.

Mit den Erkenntnissen aus diesem Buch und der richtigen Anwendung der Diagramme sind wir praktisch in der Lage, sämtliche Transformationsvorgänge eines beliebigen Widerstandes längs Leitungen und konzentrierten Schaltungen schnell zu übersehen und auch hinreichend genau zu berechnen. Gleichzeitig dürften die Ausführungen eine gute Wiederholung einiger Grundlagen aus der Wechselstromtechnik, der Hochfrequenz- und Leitungstechnik sein.

Ein Telefonen-Fachbuch:

Die Fernseh-Bildröhre

82 Seiten mit 72 Bildern und einer mehrfarbigen Tafel, hochglanzkartoniert 4.50 DM

Dies ist ein leichtverständliches Buch über die Fernseh-Bildröhre, der sich bekanntlich heute, während des Übergangs zur 110°-Technik, alles Interesse zuwendet. Die nachstehende Inhaltsübersicht zeigt, wie gründlich dieses zeitnahe technische Thema behandelt wurde:

A Aufbau und Arbeitsweise der Fernseh-Bildröhre: Zweck und Prinzip / Der Kolben / Das Strahlensystem, ein Überblick / Die Katode / Beschleunigung der Elektronen / Die Steuerelektrode für den Strahlstrom / Die Beschleunigungselektrode / Der erste Teil der Anode / Linse zur Fokussierung / Auffangen des Elektronenstrahls / Aluminisierung / Die Farbe des Bildschirmleuchtens / Vom Kontrast / Grauglas für die Bildröhren-Frontplatte.

B Physikalische Erläuterungen: Magnetfeld krümmt Elektronenbahn / Die Ablenkspulen / Spannunggefälle und räumliches Gefälle / Durch Gefälleverlauf gekrümmte Elektronenbahnen / Strahlstromsteuerung / Die der Katode benachbarte Linse / Elektrostatische und optische Linsen / Beschleunigende und nichtbeschleunigende elektrostatische Linsen / Magnetisches Ablenken des Elektronenstrahls / Warum hier magnetische Ablenkung? / Magnetische Linsen / Der Zentriermagnet / Der Knick im Strahlensystem / Aperturelektrode / Nochmal die Farbe des Bildschirmleuchtens / Weitere Aufgaben der Aluminisierung / Abbremsen der Elektronen beim Eintreffen auf dem Bildschirm / Der Leuchtschirm und seine Fluoreszenz / Die Wellenstrahlung (elektromagnetische Strahlung) / Bildschirm-Röntgenstrahlung und natürliche Strahlung.

C Daten und Betrieb der Fernseh-Bildröhre: Angaben zur Ausführung / Allgemeine Daten / Betriebswerte / Grenzwerte / Kapazitäten / Kennlinien / Abmessungen / Bedeutung des vergrößerten Ablenkwinkels / Betrieb der Fernseh-Bildröhre / Hochspannungserzeugung / Steuerung der Fernseh-Bildröhre.

D Von der Fernseh-Bildröhrenfertigung: Was man hierunter versteht / Unterschiede gegenüber der Verstärkerrohrherstellung / Elektrizitäts- und Wasserversorgung / Fertigung in ununterbrochenem Fluß / Reinigen des Kolbens / Aufbringen der Leuchtschicht / Aufbringen der Kollodiumhaut / Auftragen des leitenden Innenbelages / Aluminisieren / Schirm ausheizen / Schirmkontrolle im Dunkelraum / System einschmelzen / Evakuieren im Elektro-Ofen (Pumpofen) / Fertigstellen der Röhre / Außenschwärzung / Endprüfung. - Stichwörterverzeichnis.

Neue Bände der Radio-Praktiker-Bücherei, soeben erschienen:

Autoempfänger

Einbau, Antennen und Funkentstörung. Von Eckhard-Helmut Manzke. 182 Seiten, 108 Bilder, 7 Tabellen · RPB Nr. 85/90a. Preis 4.80 DM.

Superhet-Empfänger

Von H. Sulamer. 128 Seiten, 107 Bilder · RPB Nr. 81/92. Preis 3.28 DM.

Fernsteuerschaltungen mit Transistoren für Flugmodelle

Von Helmut Bruß. 128 Seiten, 75 Bilder · RPB Nr. 83/84. Preis 3.28 DM.

Besucher der Messe Hannover bitten wir, sich die Neuerscheinungen auf unserem Stand zeigen zu lassen. Wer nicht nach Hannover kommt, kann sich diese Bücher in allen Fachbuchhandlungen und Buchverkaufsstellen vorlegen lassen, vornehmlich dort, wo er die FUNKSCHAU bezieht. Sollte ein Bezug auf Schwierigkeiten stoßen, wende man sich an den

FRANZIS-VERLAG · MUNCHEN 37 · KARLSTR. 35

FUNKSCHAU 1959 / Heft 9

439

Merula
Mikrofone

souverän
im
Reiche
der Töne!



Bitte verlangen Sie unser
ausführliches Prospektmaterial!

F. & H. SCHUMANN GMBH

Piezo-elektrische Geräte

HINSBECK/RHLD.

Deutsche Industrie-Messe Hannover, Halle 11, Stand 1222, Stand-Tel. 3534



Feiner als die winzigen Brusthärchen eines Maikäfers sind unsere Präzisionsteile. Wir liefern Präzisionsteile gedreht, gefräst, geschliffen, geläppt und hochglanzpoliert mit jeder gewünschten Rauhtiefe und Rundheit, in Genauigkeit unter 1 µ. Diese Teile stellen wir aus Edelstahl, nichtrostendem Stahl, gehärtet und ungehärtet sowie aus allen NE-Metallen her.

Wir beliefern die feinmechanischen, elektrischen, phonotechnischen, optischen und verwandten Industriezweige. Für einzelne Mustergeräte und Nullserien liefern wir schon ab zehn Stück in höchster Präzision.

SCHUMANN
G A A C H E N

PHONOTON

Eine Neuentwicklung auf dem Phonogebiet.
Stereo-Phonokoffer mit eingebautem Radioteil.



MODELL HS 101

Phonokoffer, stereosicher, mit eingebautem Radioteil.

MODELL STEREO 201

Vollstereo-Koffer mit eingebautem Radioteil, 2-Kanal-Verstärker (2 x 2,9 W Ausgangsleistung). Zweitlautsprecher im Unterteil des Koffers als Schublade eingebaut. Ein hochwertiges Vollstereo-Wiedergabegerät mit kleinsten Kofferabmessungen (350 x 365 x 195 mm).



Der bekannte
„Swing“-Phonokoffer
jetzt mit
automatischem
Ein- und Ausschalter

PHONOTON, Kirschniok Komm.-Ges.

Frankfurt (Main) Großer Kornmarkt 3-5 Telefon 27891

Industrie-Messe Hannover, Halle 11, Stand 19

...wenn
Übertrager für
gedrückte Schaltungen
dann
Übertrager

Ke-Mo

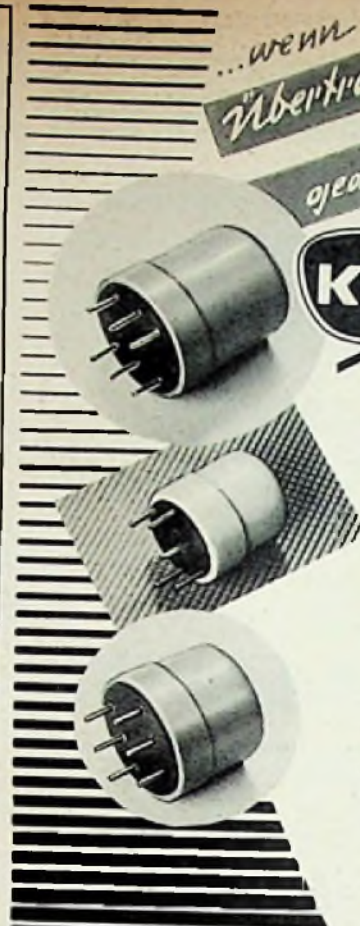

nutzen auch Sie unser vielfach
bewährtes System mit dem
schlagfesten Kunststoffgehäuse,
welches Ihnen größtmögliche
Sicherheit bietet.

Ein reichhaltiges Programm von
Eingangsübertragern
mit und ohne
Mu-Metallabschirmung
Transistorenübertragern
Drosseln
steht Ihnen zur Verfügung.

LABOR FÜR MINIATURBAUTEILE
Keble & Moser · Dachau



Druckwerke
zum Anbau an Fertigungsstraßen

B. GRAUEL & CO. KG · BERLIN NW 40
BEDRUCKMASCHINEN

PEIKER

Dynamic

Mikrofon

Ein hochwertiges, formschönes und handliches Mikrofon für Ihr Tonbandgerät!
Ideal wegen seiner Vielseitigkeit.

Typ TM 34

Dynamisches Cardioid-Mikrofon in Hi-Fi-Qualität

für Sprache und Musik

Hervorragende

Reproduktionsgenauigkeit

70-12000 Hz \pm 3 db nach

Sollkurve

Stark nierenförmige Charakteristik

Auslöschung ca. 12-25 db

Empfindlichkeit an 200 Ohm

ca. 0,24 mV/ μ bar, hoch-

ohmig ca. 4 mV/ μ bar

H. PEIKER BAD HOMBURG V. D. H.

MESSBRÜCKE

Metrapont RLC

Zur Messung von
ohmschen (0,05 Ω ... 5 M Ω)
kapazitiven (50 pF ... 50 μ F)
induktiven (0,005 ... 50 H)
Widerständen



METRAWATT A.G. NÜRNBERG



UHER

präsentiert drei neue Koffertonbandgeräte mit bestechenden Eigenschaften und erstaunlich niedrigem Preis. Die UHER-Baureihe 500 besteht aus den Typen „500“ (9,5 cm/s), „501“ (4,75 cm/s) und „502“ (9,5 und 4,75 cm/s). Alle drei Typen haben eine Sprechleistung von 2,5 Watt, einen exakten Gleichlauf, narrensichere Bedienungseinrichtungen und Trickmöglichkeiten. Die formschönen, kleinen Koffertonbandgeräte UHER 500/501/502 überraschen durch ihren Klang.

UHER 500 DM 354.-

UHER 501 DM 354.-

UHER 502 DM 423.-



UHER

freut sich mit der Händlerschaft über den Markterfolg des **UHER UNIVERSAL**. Dieses Vielzweckgerät (9,5/4,75/2,4 cm/s) ist gleichzeitig ein robustes, betriebssicheres Diktiergerät und ein Heimstudio mit vielen neuen Funktionen. Reiches Zubehör z. B. für vollautomatische Ton-Bild-Schau, für Studiozwecke und Bürobetrieb. Frequenzbereiche 9,5 cm/s: 40 - 16000 Hz, 4,75 cm/s: 40 - 8000 Hz, 2,4 cm/s: 40 - 4000 Hz, **UHER UNIVERSAL DM 579.-**

UHER

Die UHER WERKE MÜNCHEN 47 laden Sie ein, sich eingehend über das reichhaltige Produktionsprogramm zu informieren. Es genügt eine Postkarte, und Sie erhalten interessantes Prospektmaterial. Auf der Deutschen Industrie-Messe, Hannover, **Halle 11, Stand 54**, werden Sie erleben, wie genau UHER die Wünsche der Fachwelt zu erfüllen weiß.

Neue Form und fortschrittliche Technik

tonfunk



110° - AUTOMATIK - SERIE 1959/60

BILDPERLE	1017	43 cm - Automatik - Tischgerät
BILDPERLE	1021	53 cm - Automatik - Tischgerät
BILDJUWEL	1043	43 cm - Vollautomatik - Tischgerät
BILDJUWEL	1053	53 cm - Vollautomatik - Tischgerät
BILDJUWEL	2053	53 cm - Vollautomatik - Standgerät
BILDJUWEL	3053	53 cm - Vollautomatik - Kombination Fernsehen - Rundfunk - Phono

TONFUNK GMBH · KARLSRUHE

Es spricht sich leichter!



MIT **Dialog**

TRANSISTOR-WECHSELSPRECHANLAGEN

Denn sie bieten nicht nur die bekannten Vorteile: leichteste Bedienung, rascheste Verbindung mit dem Gesprächspartner und unbehindertes Sprechen; sie bestechen auch durch kristallklare Wiedergabe u. arbeiten darüber hinaus ohne Netzanschluß, so daß sie leicht und in kürzester Zeit montiert werden können.

„DIALOG“-Transistor-Wechselsprechanlagen: geringster Aufwand — größte Leistung.

Ein Erzeugnis der Firma ELGE, Wien 55, AUSTRIA

STEREOPHONIE

HIGH-FIDELITY

RAUMKLANG

ISOPHON autsprecher

KUGELSTRAHLER

STEREO-LAUTSTRABER

ISOPHON-WERKE GMBH BERLIN-TEMPELHOF

ARTOS Automatische Drahtschneide- Meß- und Abisoliermaschinen

für isolierte, feste und flexible
Leitungen, Litzen und Kabel

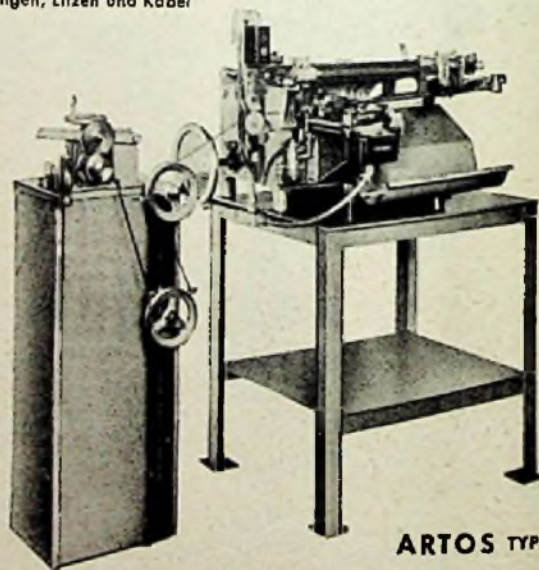

ARTOS TYPE CS-6E

Auch schwere Maschinentypen f. starke Kabel u. große Schnittlängen.

Automat. Drahtschneide- und Biegemaschinen
für die Fertigung von Radio-Widerständen, Kondensatoren und Empfängern.

GB

Automatische Maschinen zur Herstellung von
Glühlampen, Radoröhren usw.

GUSTAV BRÜCKNER, COBURG-NEUSES F
Hannover Messe: Halle 10, Stand 961

KÖRTING

Radio

**FERNSEH-
RÜNDFUNK-
MAGNETTON-
Geräte**

*Kenner
Kaufen*
KÖRTING

KÖRTING RADIO WERKE GMBH GRASSAU/CHIEMGAU

Wir stellen aus: Industrie-Messe Hannover, Halle 11, Stand 28

Drehspul-Kleinrelais

TYPE RDA
mit Steckschel BYA
(NOVAL)

Für die
Regel- und
Steuerungstechnik,
Meßtechnik,
Radio- und
Fernsehtechnik
Für Überwachungs-
u. Hilfsschaltungen

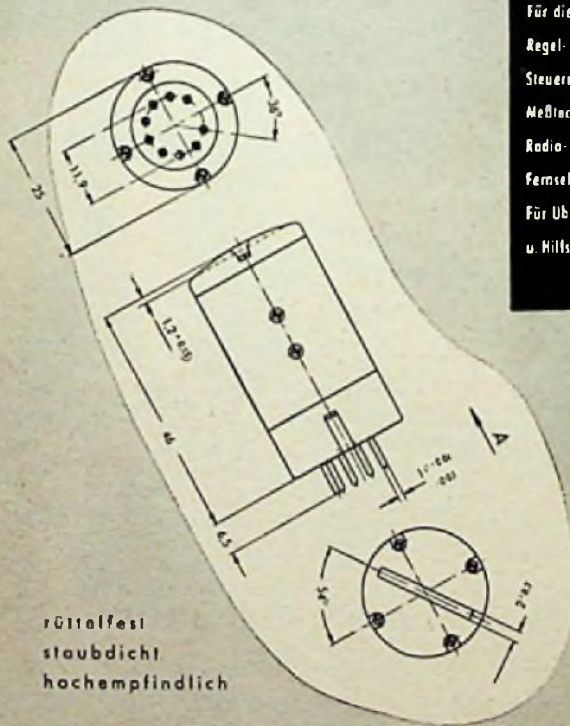

gütafest
staubdicht
hochempfindlich

SCHOELLER & CO
ELEKTROTECHNISCHE FABRIK
FRANKFURT AM MAIN-SUD 10



Seit langem stehen unsere Firmen in freundschaftlich — nachbarlicher Verbindung. Diese war die Grundlage für eine nunmehr getratene Vereinbarung zur Zusammenarbeit auf technischem Gebiet und gegenseitiger Wahrung der Vertriebsinteressen. Damit stehen beiden Firmen die jahrzehntelangen Erfahrungen

Neuberger-Ducati

des Partners in der Entwicklung, Konstruktion und Fertigung von Kondensatoren und sonstigen Bauelementen zur Verfügung.

Die in gemeinsamer Entwicklung geschaffenen Kondensatoren und Bauelemente werden wir künftig unter der Marke „NEUBERGER-DUCATI“ auf den Markt bringen.

Elektrolyt-Kondensatoren
Papier-Kondensatoren
Mylar- und Styrallex-Kondensatoren
Keramik- und Glimmer-Kondensatoren

Motor-Anlaß- und Betriebskondensatoren, Phasenschieber und Kompensationskondensatoren für Leuchtstofflampen

Drehkondensatoren, Potentiometer und Relais, Hochspannungs- und Höchstspannungskondensatoren

Neuberger Kondensatoren GmbH München 25

Plinganserstraße 132

Messe Hannover: Halle 10, Stand 510

Marckophon

TONMÖBEL-ZUBEHÖR

zeichnet sich aus durch: geschmackvolle Zweckform
ausgereifte Konstruktion
hochwertige Qualität.

Aus unserem universellen Programm:

MARCKOPHON-Tasten-Schaltfassung,
E 14, mit Zungentaste

MARCKOPHON-Universal-
Tastenschalter mit Zungentaste

MARCKOPHON-Plattenpfleger WAL 58
hochwirksam antistatisch präpariert -
der neue, ideale Plattenpfleger zur
antistatischen Behandlung der Schallplatten



GEBRÜDER *Merten*

Elektrotechnische Spezialfabrik
Gummersbach/Rhld. - Germany

DAS MESSE- BERICHTSHEFT DER FUNKSCHAU

erscheint am 1. Juni 1959

Es enthält umfassende Berichte über die Neuheiten der Deutschen Industriemesse 1959.

Durch die Vorbestellmöglichkeit an unserem Messestand in Halle 11 wird das Berichtsheft viele neue Interessenten erreichen.

Die Auswertung des Berichtsheftes durch den Leser erfolgt sehr intensiv. Die in dieser Ausgabe enthaltenen Anzeigen werden deshalb ebenfalls besonders wirkungsvoll sein.

Disponieren auch Sie für das Messeberichtsheft der FUNKSCHAU und senden Sie uns bitte Ihre

Druckunterlagen bis 15. Mai.

FRANZIS-VERLAG

Anzeigen-Abteilung

MÜNCHEN 37 · Karlstraße 35 · Telefon 551625

ZUR MESSE HANNOVER

IN HALLE 11 · STAND 46 · Standtelefon 3810

W A E T Z

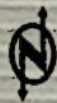

NEUBERGER

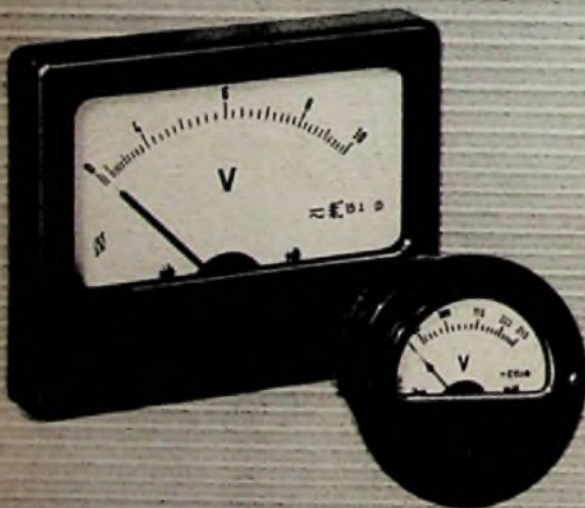

Schalttafel-
und tragbare
Meßinstrumente
Vielfachmeßgeräte
Betriebsstundenzähler
Röhrenmeß- und Prüfgeräte

JOSEF NEUBERGER MÜNCHEN 25

Messe Hannover: Halle 10, Stand 173

W A E T Z FUNKSCHAU 1959

Neu!

Kontaktsichere Kleinstelkos
im Keramikrohr

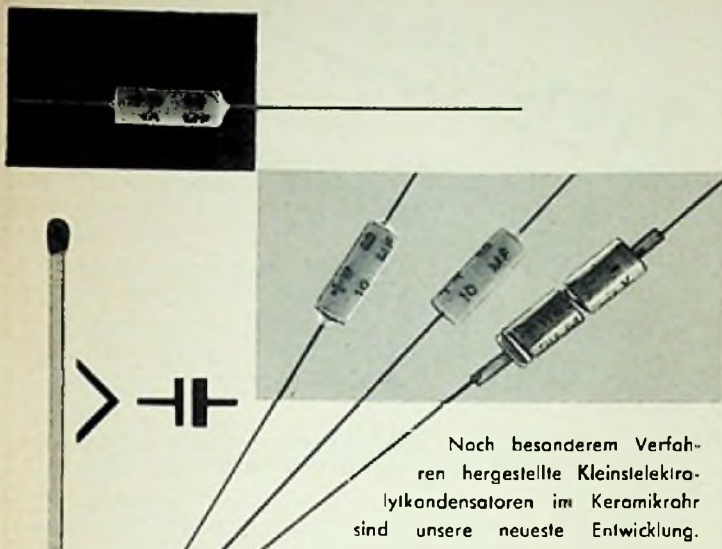

Nach besonderem Verfahren hergestellte Kleinstelektrolytkondensatoren im Keramikrohr sind unsere neueste Entwicklung.

Diese zuverlässigen Bauteile werden Sie überall verwenden, wo bei niedrigsten Spannungen Wert auf absolute Kontaktsicherheit gelegt wird. Wir bitten um Ihre Anfrage.



WITTE & SUTOR GmbH.
Murrhardt / Wttbg.



KACO-WECHSELRICHTER
KACO-ZERHACKER
KACO-CHOPPER

nur **3** aus unserem umfangreichen Fabrikationsprogramm



KUPFER-ASBEST-CO HEILBRONN/NECKAR

DEUTSCHE INDUSTRIEMESSE HANNOVER 1959 HALLE 11 STAND 1214



STELLVOX
SM 4

Die Miniatur-Magneton-Kamera mit Voll-Transistor-Verstärker, gespeist aus Kleinst-Akkus. Eingebauter Kontrolllautsprecher und Aussteuerungsinstrument. 19,05cm/sek Bandgeschwindigkeit. Aufnahme mit Studioqualität! Das Gerät für Reporter und anspruchsvolle Tonband- und Schmalfilm-Amateure.



Gewicht nur 1,8 kg!

Betriebsfertige Normalausstattung mit Mikrofon und Tonband DM 1250.-

Bitte schreiben Sie an:

ELEKTROMESSTECHNIK WILHELM FRANZ KG
POSTFACH 327, LAHR/SCHWARZWALD, WESTDEUTSCHLAND, TELEFON 2051, TELEGRAMME: MESSTECHNIK

FEHO

über 30 Jahre
Lautsprecher für
alle Zwecke



Fortschrittlich in Ausführung,
Form und Klang



FEHO-Lautsprecher-Fabrik GmbH.
Remscheid-Lennep Industriehof



Hannover Halle 11, Stand 1500
Standtelefon 3818

Neuheiten

Metall-Schichtwiderstände von $\frac{1}{4}$ W bis 2 W. Engste Toleranz $\pm 0,1\%$, TK-Gruppen bis $TK \leq 15 \cdot 10^{-6}/^{\circ}C$, Umgebungstemperatur bei Nennlast bis $150^{\circ}C$

Kohle-Schichtwiderstände für 5 kV Nennspannung. Abmessung: nur 51 mm lang bei 7 mm ϕ

RC-Kombinationen aus einem Keramikröhrchen, auf dem ein oder zwei Kondensatoren sowie ein Kohle-Schichtwiderstand untergebracht sind. (Kathodenkombinationen, Differenzglieder usw.)

Trimmerkondensatoren: Rohrtrimmer zum Einlöten in das Chassis. Geeignet für UHF-Fernsehband

KERAPERM 05166 für Frequenzen bis 1,6 MHz hat eine Anfangspermeabilität von $\mu_A = 550$. Bei 500 kHz beträgt $Q = 135$ (Ringkern)

KERAPERM ST 7: Speicherringe D 201 aus St 7 geben eine erhöhte Ausgangsspannung $u_V 1 \geq 40$ mV (ST 5: 30 mV) bei einer Ausgangsspannung für die gestörte Null von nur $dV_z \leq 12$ mV. Störfestigkeit 60%

Potentiometer (Werk Berlin): Verwindungssteife Potentiometer-Metalleiste Typ 59 L mit abgeschirmten Potentiometerelementen für Fernsehgeräte. Typ 58 D für gedruckte Schaltungen mit vertikaler Betätigung; Abschirmkappe 21 mm ϕ . Typ 58 Z: Abschirmkappe nur 17 mm ϕ , auch mit Schalter

**STEATIT-MAGNESIA
AKTIENGESELLSCHAFT**
WERK PORZ/RHEIN VOR KÖLN

STEREO- Phono-Geräte



Die tragbare
**TRANSISTOR-
VOLLSTEREO-Anlage**
Modell „Berlin ST“

mit 6-Volt-Batterie-Laufw.,
4tourig, automat. Start u.
Stopp, Transistor-Verstär-
kern mit Gegentakt-B-End-
stufen, zwei perm. dyn.
Lautsprechern 120ϕ 11000
G., Abtastsystem STK 490
m. umschaltbarem Doppel-
saphir für sämtl. Normal-,
Mikro- und Stereo-Platten

Weitere Stereo - Modelle
für Netz - Anschluß mit 4-
tourigen Spielern und Plat-
tenwechslern



GEBRÜDER SCHARF NACHF. - INH. SADOWSKI
ESSLINGEN/N. - BERKHEIM

TELO

Gemeinschaftsantennenanlagen

erfüllen alle Anforderungen, die Sie an moderne, stabile, zukunftsichere und leicht montierbare Antennenanlagen stellen müssen.

Die hochwertige Veredelung aller Bauteile garantiert eine lange Lebensdauer

Ob ohne oder mit Verstärker, für 1 oder 100 Teilnehmer - mit TELO lösen Sie alle Antennenprobleme.

Wir helfen Ihnen gerne bei der Projektierung Ihrer Anlagen.

Bitte reichen Sie uns Ihre Planungsunterlagen bzw. Baupläne ein und fordern unverbindlich unsere Drucksachen an.

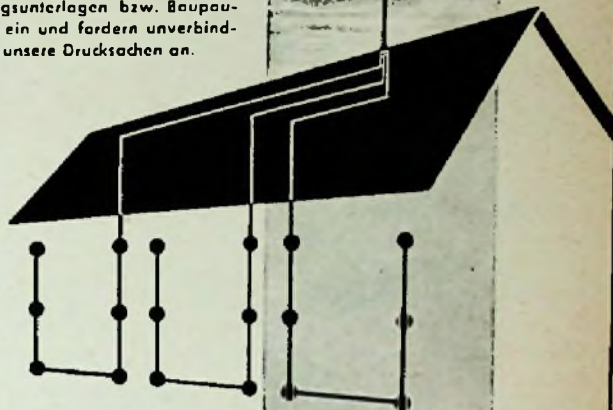

ANTENNENFABRIK
HAMBURG-WANDSBEK



Gegr. 1890

Spulenwickelautomaten
Ringbewickelmaschinen
Bandagiermaschinen
Ankerwickelmaschinen

Automatische Spulenwickelmaschine Typ DL 100

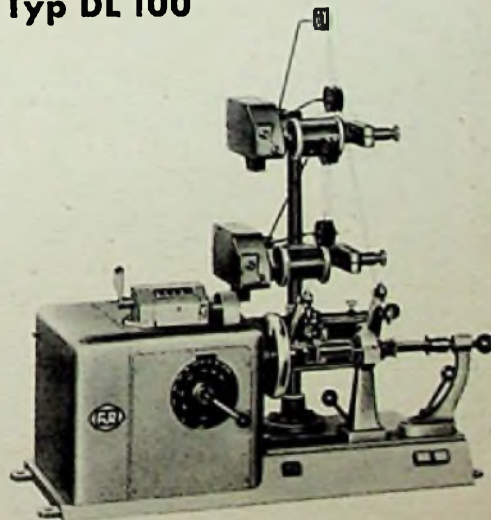

Berlin-Reinickendorf-West - Saalmanstraße 7-11 - Telefon: 491795

FROITZHEIM & RUDERT

Deutsche Industrie-Messe Hannover, Halle 11, Stand 1220

WITTE & CO.
OSEN-U. METALLWARENFABRIK
WUPPERTAL - UNTERBARMEN
 GEGR. 1868

Mannover Messe · Halle 11 · Stand 1217

Münzautomaten

für Fernsehgeräte und Waschmaschinen D.B.G.M.



2 Typen
 tausendfach bewährt

Type W 5
 zum Selbstkassieren

Type W 6
 mit abnehmbarer verschließbarer Eisen-Geldkassette ausgerüstet mit Zyl.-Sicherheits-schloß.

Ausschlaggebende Merkmale beider Typen

- 1) Speicherschaltwerk — Vorauszahlungseinrichtung mit ablesbarer Rücklaufskala.
- 2) Gewünschte Laufzeiten: 15, 30, 60, 80, 90 und 120 Minuten für 1.—DM-Münze.
- 3) Kompl. Montage ca. 4 Minuten (kein Löten mehr.)

WYGE-AUTOMAT

Edmund Wycisk, Münzautomatenfabrikation
 Lämmerspiel bei Offenbach/Main
 Kettelerstraße 26, Telefon 871 59

Unentbehrlich

für den Fernseh-Kundendienst!

Service-Röhrenprüfer SR I und SR I S



Type SR I DM 325.— netto
Type SR I S, mit eingebautem Schwingnetz zur dynamischen Messung der Mischröhren
 DM 398.— netto

1. Keine Meßkarten erforderlich
2. Schnelles Prüfen aller Systeme
3. Sichere Bedienung
4. Gewicht: nur ca. 3,5kg

Bitte, fordern Sie Prospekte an.

NEU! Neues Röhrenbuch nach dem letzten Stand
 DM 4.— netto

SELL & STEMLER

Berlin-Steglitz, Ermanstraße 5, Tel. 722403



MODELL 50

das ideale Werkstatt-Gerät

- bedeutende Zeitersparnis in Fabrikation und Montage
- 50 Kästen für Kleinsteile aller Art, untereinander austauschbar
- mit Griff- und Versteckelrichtung in stabilem Gehäuse
- stapelfähig

Verlangen Sie Prospekt 17

MÜLLER + WILSCH
 Plasticwerk, Feldafing b. München



nat. Größe

„Constar“

HI-FI-MAGNETKÖPFE

und

HI-FI-STEREOKÖPFE



nat. Größe

- Höchstpräzise Ausführung nach dem Ringkernprinzip
- Frequenzbereich 30...16000 Hz bei 9,5 cm/sec
- Geläppter, absolut geradliniger Spalt
- Geringe Brummanfälligkeit, 1 mm starke Mu-Abschirmung

— Druckschrift mit Schaltbild kostenlos —

DR. ARMIN BURKHARD ● **MAGNETTECHNIK**
 München 9, Agatharieder Straße 7

ORIGINAL-LEISTNER-GEHÄUSE

75
 JAHRE

PAUL **LEISTNER** HAMBURG
 HAMBURG-ALTONA · CLAUSSTR. 4-6

Vorrätig bei:

Groß-Hamburg:

Walter Kluxen, Hamburg, Burchardplatz 1
 Gebr. Baderle, Hamburg 1, Spitalerstr. 7

Vertreten in: Dänemark

— Schweden

Raum Berlin und Düsseldorf:

ART-RADIO ELEKTRONIK

Berlin-Neukölln (Westsektor), Karl-Marx-Str. 27
 Düsseldorf, Friedrichstraße 61a

— Norwegen

Ruhrgebiet:

Radio-Fern G.m.b.H.
 Essen, Kettwiger Str. 56

— Holland

Hessen — Kassel:

REFAG G.m.b.H.
 Göttingen, Papendiek 26

— Belgien

— Schweiz

Raum München:

Radio RIM GmbH.
 München, Bayerstr. 25

— Österreich

Bitte Preisliste anfordern!

*Sehen
und hören
mit*

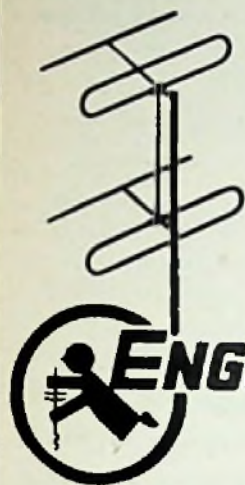

ENGELS ANTENNEN

MAX ENGELS WUPPERTAL-BARMEN

Deutsche Industrie-Messe 1959, Halle 11, Stand 14

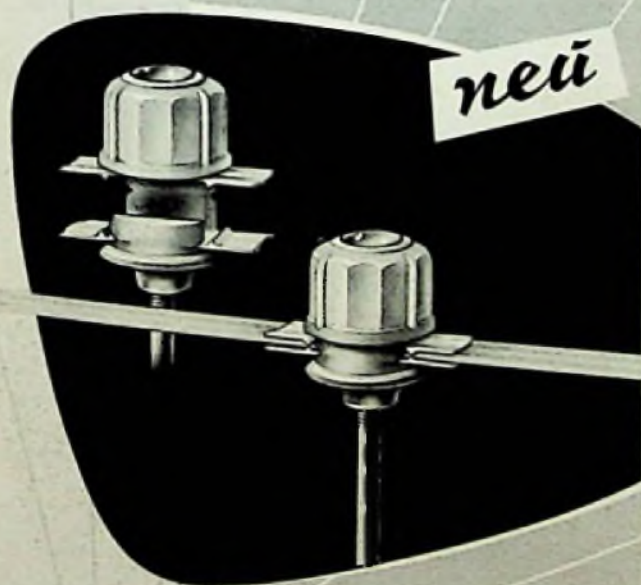

neu



ABSPANN-ISOLATOREN

DBGMa DBPa

- Montagefertige Anlieferung
- Kein Abschrauben der Kappe mehr
- Absolut feste Klemmung

HERMANN KLEINHUIS · LÜDENSCHIED i. WESTF.

ELEKTRO- UND RUNDFUNKTECHNISCHE FABRIK

MESSE HANNOVER: HALLE 10 - STAND 1522

Hopt

LUFT-
DREHKONDENSATOREN
AUCH IN KLEINST-
AUSFÜHRUNG,
KURZWELLEN-,
SENDE- UND
UKW-DREHKONDENSATOREN
TRIMMER UND
DREHKONDENSATOREN
MIT FESTEM
DIELEKTRIKUM

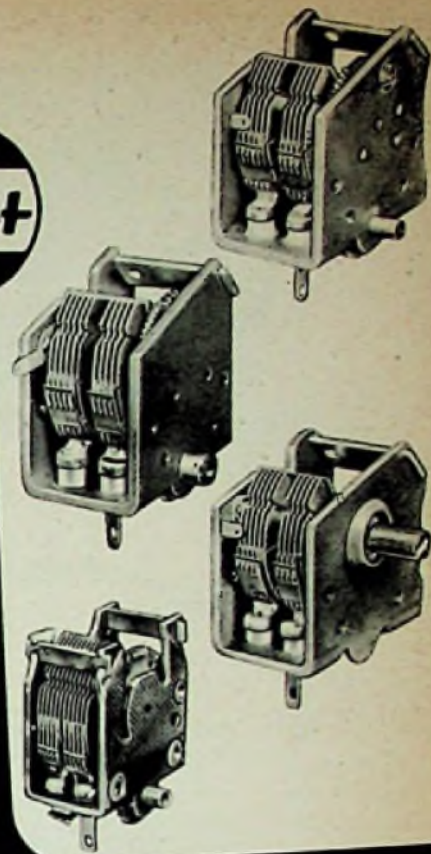

KARL HOPT G.M.B.H.

RADIOTECHNISCHE FABRIK
SCHÖRZINGEN · WÜRTEMBERG

G41

neu

Nur für Industrie
und Export

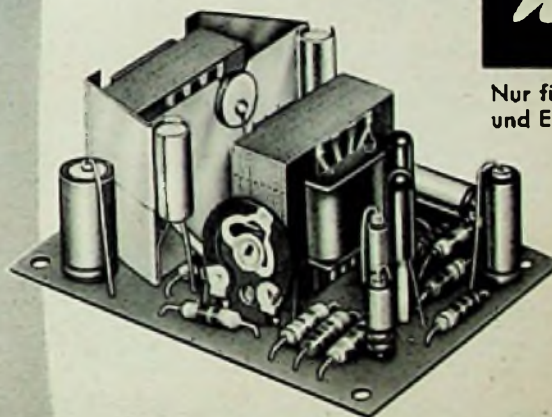

**TRANSISTOR-NF-Verstärker
GS 12003**

Sprechleistung: 0,8 Watt
Frequenzbereich: 60 Hz bis 15 kHz
4 TRANSISTOREN, Gegentakt-Endstufe
Abmessungen: 55 x 75 x 32 mm,
universell verwendbar.

GÖRLER

Julius Karl Görler,
Transformatorfabrik

Mannheim-Rheinau, Bruchsaler Str. 125

Deutsche Industrie-Messe, Hannover
Halle 13, Stand 251

Das...



SAJA MK 50 de Luxe
das formschöne Komfortgerät
mit 2 Bandgeschwindigkeiten
18-cm-Spulen
monaural oder stereofon

neueste Tonbandgerät von

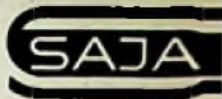

SAJA MK 50
das preiswerte Koffergerät
1 Bandgeschwindigkeit, 18-cm-Spulen
Sander & Janzen, Berlin NW 87
Halle 11, Stand 31



Unsere UNIVERSAL-MAGNETTONKOPFE
gewährleisten bei einer Bandgeschwindigkeit von 9,5 cm/sec
eine Dynamik von 60 dB und einen zwischen
30 Hz und 16000 Hz superlinearen Frequenzgang.

Diese und andere MAGNETKOPFE VON HOCHSTER QUALITÄT
fertigen wir für alle Anwendungsgebiete der Magnettontechnik
in unserem neuen Magnetkopfwerk.

WOLFGANG BOGEN GMBH · BERLIN-ZEHLENDORF

Potsdamer Straße 23 · Telefon: 84 35 67



ARLT's

bekannte Sonderlisten neu erschienen

Fordern Sie sofort kostenlos an:

- | | |
|---|------|
| 1.) Transistorenliste mit Schaltungen | TG 4 |
| 2.) Fachliteraturliste | FL 7 |
| 3.) Röhrenliste mit Fassungen u. Glühlampen | Rö 8 |
| 4.) Meßgeräte | M 6 |

Beachten Sie bitte unsere Anschriften:

ARLT RADIO ELEKTRONIK

BERLIN-NEUKÖLLN
Karl-Marx-Straße 27
Telefon 6011 04

STUTTGART
Rotebühlstraße 93
Telefon 624473

DUSSELDORF
Friedrich-Straße 61a
Telefon 80001

U.S. MATERIAL



NF Signal-Generator (Western Electric Oscillator 19 C/SPL).
2 Frequenzbereiche 25 b. 250 Hz
und 1,5 bis 15 kHz. Eichkontrolle am Ausgangsmeter. Ausgangsleistung von -4 db bis +6 db bezogen auf eine Impedanz von 600 Ohm und 1 mW gleich 0 db, durch eingebautes db-Meter kontrolliert. Netz: 105-125 V. Gleich- oder Wechselstrom 50-60 Hzm 25 W.

Komplett mit Röhren 50 L 6, 35 Z 5, 12 SA 5 und 2 x 12 J 5. Neuwertig bzw. geprüft. Ca. 13 kg. Siehe Abb. Nur DM 188.-

RF SIGNAL-GENERATOR I-72. 100-32 000 kHz in 5 Bändern. Amplitudenmodulation 400 Hz 30 %. 115 V, 50-60 Hz, 25 W. Komplett mit Röhren 5 Y 3 und 2 x 6 J 5. In gutem Zustand. Betriebsklar. Ca. 8 kg. DM 138.-

NETZ-TRANSFORMATOR, geeignet für obige RF- und NF-Generatoren 220-115 V, 75 W. Eingebaute Sicherung. Für amerikanische und deutsche Netzstecker. Eingebaut in schönem Gehäuse. Neu. DM 10.30

BREITBAND-OSCILLOGRAPH I-134 (Du Mont 224). Kippfrequenz 15 Hz bis 30 kHz. Vertikalverstärker: 40 m V pro 1 mm Ablenkung, von 20 Hz bis 2 MHz ± 3 db Bandbreite. Netz: 105-125, 50-60 Hz, 150 W. Komplett mit Röhren (7.5 CM Bildröhre 3 GP 1, 523, 80, 6 Q 5, 6 V 6, 6 SJ 7, 6 AC 7, 2 x 6 SG 7 und 2 x 6 AG 7. Qualitätsausführung. Vielseitig verwendbar. In gutem Zustand. Betriebsklar. Ca. 21 kg. DM 338.-

24 VOLT-ZERHACKER (Mallory, Typ M 1503 S, Sig. Corp. No. 3 H 8690-28 für Amplifier Power Supply AM 598/U). 19.5-32 V, 2 Amp. 115 (± 7) Treiber-Kontakt. 37 mm Ø, 75 mm hoch. 7 Stifte. Neu in Original-Fabrikverpackung. Nur DM 2.50

24 VOLT-ZERHACKER. Wie oben aber mit 4 Stiften (Typ M-150-15). Neu. DM 7.50

SCHWING-QUARZE. Über 1200 Frequenzen auf Lager. DM 2.- bis DM 10.- pro Stück. Fordern Sie unsere neueste Quarzliste an. Mengenrabatte möglich. Versand erfolgt per Nachnahme!

RADIO-COLEMAN · Frankfurt/M · Münchenerstr. 55 · Tel. 33 39 96

SCHICHTDREHWIDERSTÄNDE

POTENTIOMETER



ELEKTROTECHNISCHE SPEZIALFABRIK
WILHELM RUF KG
HÖHENKIRCHEN BEI MÜNCHEN



die ideale Radio-Fernsehcke

Wir suchen für das gesamte Bundesgebiet tüchtige, gut eingeführte

Vertreter im Radiofachhandel

für unseren Schlager Radio-Fernsehcke und weitere Modelle. Bewerbung mit Angabe des bisherigen Arbeitsbezirks und der vertretenen Werke sind zu richten an:

GRABFELDER MÖBELWERKSTÄTTEN

Richard Schmidt K.G. Sulzdorf/Grabfeld

Originalverpackte „TUNGSRAM“-Röhren
mit 6 Monate Garantie

AL 4	4.95	EC 82	3.65	EK 80	3.85	PY 82	3.55
AZ 1	1.95	ECC 40	4.85	EL 11	4.85	UAF 42	3.85
AZ 11	1.95	ECC 81	3.00	EL 12	6.95	UBC 41	3.80
AZ 12	3.45	ECC 82	3.90	EL 41	3.85	UBL 1	7.85
AZ 41	2.15	ECC 83	3.95	EL 84	3.75	UBL 71	7.10
DAF 91	3.30	ECC 85	3.95	EL 90	3.40	UCC 85	3.95
DF 91	3.30	ECH 42	3.95	EM 11	4.50	UCH 71	7.10
DF 92	2.85	ECH 81	3.95	EM 34	3.95	UCH 42	4.15
DK 01	3.15	ECL 11	6.95	EM 80	3.75	UCH 81	4.35
DL 92	3.30	EF 40	4.15	EM 81	4.95	UCL 11	7.15
DL 94	3.45	EF 41	3.80	EM 84	4.95	UL 41	3.85
EABC803.95		EF 42	3.95	EZ 40	2.90	UL 84	4.35
EAF 42	3.90	EF 80	3.85	EZ 80	2.85	UM 11	4.85
EBC 41	3.15	EF 85	3.75	EZ 81	3.80	UY 11	3.10
EBF 80	3.95	EF 89	3.75	EZ 90	2.65	UY 41	2.75
EBF 89	4.35	EF 93	3.45	PABC803.95		UY 85	2.05
EBL 1	5.85	EF 94	3.55	PL 82	3.75		
EBL 71	5.65	EF 95	6.95	PL 83	3.75		

Liefert Ihnen:

MERKUR-RADIO-VERSAND, Berlin-Steglitz, Albrechtstraße 116

Lieferung an Wiederverkäufer

- Versand erfolgt per Nachnahme -

Fordern Sie kostenlos unsere neueste Röhren- u. Ersatzteil-Liste an

WERCÖ-Ordnungsschrank U 41 DIN
mit ca. 2000 Einzelteilen

Sauber und dauerhaft aus Hartholz gearbeitet.

Maße: 36,5 x 44 x 25 cm.

Inhalt: 500 Widerstände, sort.,

¼-4 W, 250 keram. Scheiben-

und Rollkondensatoren, 15

Elektrolyt-Roll- und Becher-

kondensatoren, 20 Potentio-

meter, 500 Schrauben und

Muttern M 2 - M 4, 500 Löt-

ösen und Rohrlötlöt, sowie

diverses Kleinmaterial, wie

Flux-, Gummi-, Hartpapier-

streifen usw. nt. **89,80**

Schrank leer nt. **39,80**



SORTIMENTSKASTEN

aus durchsichtigem Plastic,

17,5 x 9 x 4 cm mit Deckel,

10 Fächer 4,2 x 2,7 cm, 1 Fach

8,1 x 2,7 cm nt. **2,80**

Dito mit 100 keram. Kondensatoren

nt. **8,80**

Dito mit 200 keram. Kondensatoren

nt. **18,80**

Dito mit 100 Widerständen, sort.

nt. **8,80**

Dito mit 200 Widerständen, sort.

nt. **17,80**

Dito mit 100 Glassch. 5 x 20 mm

nt. **7,88**

Dito mit 200 Glassch. 5 x 20 mm

nt. **12,80**

Dito mit 500 Schrauben u. Muttern sort. nt. **7,80**

WERCÖ-FÄCHER-ORDNUNGSKASTEN

aus Plastik mit durchsichtigem,

drehbarem Deckel, feststellbar, 21

Fächer, Ø 18 cm, Höhe 35 mm.

Netto bei Abnahme von

1 4,80 6 12 25

4,80 & 4,38 & 4,20 & 3,08

FÄCHER-ORDNUNGSKASTEN

Inhalt 100 Glassicherungen 5 x 20 mm nt. **8,80**

Dito 200 Glassicherungen 5 x 20 mm nt. **14,80**

Dito 1000 Lötösen u. Rohrlötlöt sort. nt. **8,80**

Industriemesse Hannover, Halle 11, Stand 1108

WERNER CONRAD, Hirschau/Opf., F 35

Walter Arlt's billige Sortimente für die Werkstatt

Unser Großkauf in Restbeständen gestattet es uns, die planmäßig zusammengestellten Sortimente zu unwahrscheinlich günstigen Preisen zusammenzustellen, die wir unseren Kunden zu einem geringen Bruchteil des Wertes abgeben.



- Keramische Kondensatoren
- interessant gut sortiert
- 50 Stück 3.- DM
- 100 Stück 5.50 DM
- 250 Stück 10.90 DM
- Blockkondensatoren u. a. Sikatrop, Glimmer Calit und Rollkondensatoren
- 50 Stück 1.90 DM
- 100 Stück 3.50 DM
- 250 Stück 6.80 DM
- Schicht-Hochohm-Widerstände 0,25-2 W
- prakt. gängig sortiert
- 50 Stück 2.85 DM
- 100 Stück 4.85 DM
- 250 Stück 8.50 DM
- Drahtwiderstände z. T. mit Abgriffschellen für alle Fälle sortiert
- 4 bis 40 Watt
- 50 Stück 3.95 DM
- 100 Stück 6.95 DM
- 250 Stück 11.50 DM
- Keramische Rohr- und Lufttrimmer sortiert
- 25 Stück 2.45 DM
- 50 Stück 4.25 DM
- 100 Stück 7.90 DM
- Skalenbirnen gute Auswahl
- 50 Stück 8.50 DM
- 100 Stück 16.50 DM
- 250 Stück 35.50 DM
- Glassicherungen
- 50 Stück 1.90 DM
- 100 Stück 3.60 DM
- 250 Stück 7.90 DM
- Skalenknöpfe schöne Knöpfe sortiert
- 50 Stück 2.95 DM
- 100 Stück 4.85 DM
- 250 Stück 11.95 DM
- Hochfrequenz-Eisen-schrauben sortiert
- 25 Stück 1.95 DM
- 50 Stück 3.25 DM
- 100 Stück 4.95 DM
- Hochfrequenz-eisenkörper bewickelt und unbewickelt
- 10 Stück 1.85 DM
- 25 Stück 3.95 DM
- 50 Stück 8.90 DM
- UKW-, KW-, MW- und Langwellenspulen, Drosseln für Versuche
- 25 Stück 3.95 DM

- 50 Stück 6.85 DM
- 100 Stück 11.95 DM
- Kleinteile (Formteile) Schrauben, Muttern, Unterlegscheiben, Lötösen usw. DM
- 100 g ca. 1000 Teile 0.50
- 250 g ca. 2500 Teile 0.95
- 500 g ca. 5000 Teile 1.60
- Isolierteile, Portlinax u. Keramisch; Streifen, Scheiben, Rohre, Durchführungen usw.
- 100 g Beutel 0.75 DM
- 250 g Beutel 1.75 DM
- 500 g Beutel 3.75 DM
- Rohrlötlöt in gängigen Größen
- 100 Stück 0.50 DM
- 250 Stück 1.- DM
- Schraubensortimente DM
- 30 M 2 mit Mutt. 0.75
- 30 M 2,8 mit Mutt. 0.75
- 30 M 3 mit Mutt. 0.75
- 30 M 3,5 mit Mutt. 0.85
- 30 M 4 mit Mutt. 1.25
- 30 M 6 mit Mutt. 1.50
- 30 M 8 mit Mutt. 1.50
- Skalenselfedern Druck-, Zug- u. a. Fed. kl. Sortiment 0.30 DM
- gr. Sortiment 0.80 DM
- Potentiometer einfach, doppelt und Tandem gängig
- 10 Stück 4.90 DM
- 25 Stück 9.90 DM
- Bedierblocks meist Klasse 1
- 0,07 - 4 µF
- 10 Stück 4.80 DM
- 25 Stück 9.80 DM
- Lötösen gut sortiert
- 50 Stück 0.45 DM
- 100 Stück 0.80 DM
- 250 Stück 1.75 DM
- Isolierter Schalldraht
- 25 m Sort. 0.95 DM
- 50 m Sort. 1.75 DM
- Isolierte Schalllitze
- 25 m Sort. 1.30 DM
- 50 m Sort. 2.35 DM
- Nietlötlöt bunt sort.
- 100 Stück 0.75 DM
- 250 Stück 1.95 DM
- Unterleg- und Beilegscheiben
- 100 Stück 0.55 DM
- 250 Stück 0.95 DM

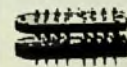

Tuchelsteckerleiste T 2020

18pol., nach DIN 41 621, mit unverwechselbarer 18pol. Buchsenleiste

T 2021 aus Restposten B 388 kompl. DM 4.-

10 Satz DM 38.- 100 Satz DM 300.-

Hochspannungsblöcke

0,1 MF, 2000 Volt Arbeitsspannung, 6000 Volt Prüfspannung.

Kl. 1. Sonderposten, etwa 10 000 Stück. Hochwertige, feinste Ware (10 Stück 12.-DM, 100 Stück 105.-DM) DM 1.50

Universal-Meßinstrument TS 58 für Gleich- und Wechselstrom

Ein Instrument für Werkstatt und Labor.

Ein Spezialmeßger. m. Umschalter u. einer Empfindlichkeit von 3333 Ohm per Volt für = und ~ Null-Korrektur. Als Widerstandsmesser mit 2 eingebauten Batterien bis 2 MΩ zu verwenden.

Meßbereiche:

Gleichstrom 10/50/250/500/1000 Volt.

Wechselstrom 10/50/250/500/1000 Volt.

Gleichstrom 0 bis 0,5 mA/25 mA/500 mA. Für Dezibelmessungen: -20 db bis +22 db und +20 db bis +36 db.

Meßgenauigkeit: bei ± 3%; bei ~ ± 4%.

Gewicht mit Batterien und Schnüre 395 g.

Maße 92 x 132 x 42 mm.

TS 58 kompl. m. 2 Batterien u. Prüfsehn. DM 49.75

Arlt Radio Elektronik G.m.b.H.

Düsseldorf Friedr.straße 81a (Versandabteilung)

Berlin-Charlottenburg (Westsektor) Tel. 60001 - Postsch.: Essen 37336

Herzogstraße 7 - Telefon 173 59

Arlt Radio Elektronik Walter Arlt G.m.b.H.

Berlin-Neukölln (Westsektor) - Karl-Marx-Str. 27

(Vers.-Abt.) - Tel. 601104 - Postsch.: Berl.-W. 197 37

Berlin-Charlottenburg (Westsektor)

Kaiser-Friedrich-Straße 18 - Telefon 34 66 04

Stuttgart - Rotbühlstraße 93 - Telefon 62 44 73

SEAS

LAUTSPRECHER



30 TV-E

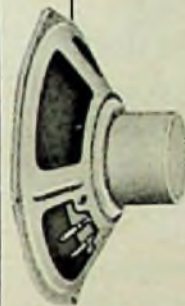

15 TV-M

Type 30 TV-E mit guter Tiefenwiedergabe
Type 15 TV-M mit großem Frequenzbereich

Type:	30 TV-E
Frequenzbereich	35-7500 Hz
Baßreson. Frequenz	40-55 Hz
Impedanz bei 400 Hz	4 Ω
Nennbelastbarkeit	13 W
Preis	brutto DM 56.-

Type:	15 TV-M
Frequenzbereich	80-18000 Hz
Baßreson. Frequenz	100-120 Hz
Impedanz bei 400 Hz	4 Ω
Nennbelastbarkeit	1,5 W
Preis	brutto DM 16.15

SOWIE WEITERE TYPEN FÜR DIE INDUSTRIE UND DEN HANDEL

ALLEIN-IMPORT

Dipl.-Ing. *Alfred Austerlitz*

Abt. Werksvertriebe
Nürnberg

Fernschreiber 062577

Sammelruf 55555

Postfach 163

Antennen aller Art

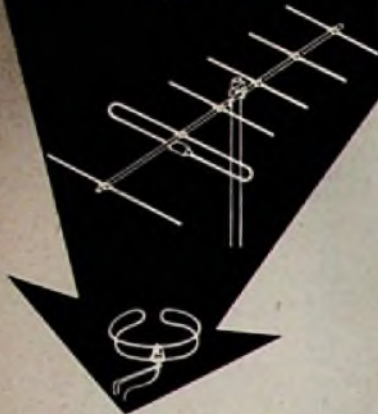

C. SCHNIEWINDT KG.
ELEKTROTECHNISCHE SPEZIALFABRIK
GEG. 1829
NEUENRADE (WESTF.)
FABRICATIONSABTLG. III B

Messe Hannover Halle 10,
Obergeschoß, Stand 2004

FEMEG liefert zu einmalig günstigen Preisen:

Surplus-Materialien aus amerikanischen und deutschen Beständen; Nachrichtengeräte, Zubehörteile, Navigationsgeräte und vieles andere für die Industrie, Luftfahrt, Laboratoriums-Gebrauch und für den Amateur, z. B.:

KW-Sender Ehrenmal
bestehend aus Sender, Gleichrichter und Sicherungsfeld, o. R., Stückpreis DM 980. -

LW-Sender Ehrenmal
bestehend aus 3 Einheiten à DM 680. -

UKW-Sender Marconi
100 - 156 MHz, quartzesteuert, komplett
à DM 1450. -

Kurskreis-Geräte, Luft-Navigations-Instrumente
Amateur-Sender u. Empfänger, sowie Materialien für den Sende- und Empfangs-Amateur,

Nebenstellen-Anlagen, Telefon-Zubehör, Feldkabel usw. für die Ausrüstung von Nachrichteneinheiten.

Nutzen Sie diese Gelegenheit und schreiben Sie noch heute!

FEMEG FERNMELDETECHNIK
München 2, Augustenstr. 16

ZEISSLER Blechgehäuse

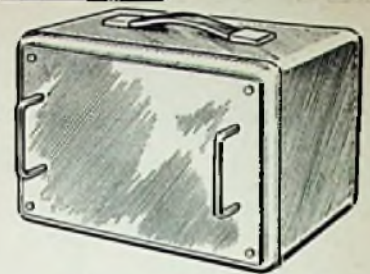

Ab sofort wesentlich erweitertes Lieferprogramm

Pultformgehäuse, Oszillographengehäuse mit Chassis Stahlblechgehäuse zum Einbau von Meßgeräten, Transformatoren usw.

Verlangen Sie meinen ausführlichen Katalog

Roland Zeissler, Troisdorf/Rhld.
Ringstraße 50, Tel. Siegburg 7026



Liefert alles sofort und preiswert ab Lager

Lieferung nur an Wiederverkäufer!

Preiskatalog wird kostenlos zugesandt!

GROSSVERTRIEB

Inh. E. Szecshelyi

Bandfilter	Philips Mikro-ZF-Filter 10,7 MHz60
	3 weitere Mikrobecher für Eingang u. Osz. KML z. Teil Ferritstifte (abstimmbar)	à ..50
Gleichrichter	Siemens SSF B 250 C 125	2.90
	Siemens SSF B 300 C 120	4.50
	AEG B 250 C 85	2.80
Elektrolyt-Kondensatoren	aus Sonderposten, Becher mit Zentralbefestigung und Schräglappen: 50 + 50 + 50/350 V, 50 + 50/350 V, 50 + 50 + 16/350 V, 100 + 50 + 50/350 V, 100 + 50/280 V, 100 + 100/280 V, 100 + 100/350 V, bei Sortimentabnahme zum Stückpreis von	1.50

HAMBURG - GR. FLOTTBEK

Grottenstr. 24 · Ruf: 827137 · Telegramm-Adr.: Expreßröhre Hamburg

Glimmer-Kondensatoren HF-Drosseln

für die kommerzielle Elektronik



R. JAHRE Spezialfabrik für Kondensatoren
BERLIN W 35 POTSDAMER STRASSE 68



Elektrische und Elektronische Präzisions-Meßinstrumente
Multimeter in Taschenformat
Modell 460, 28 Meßbereiche, 10000 Ω/V

Fabrikationsprogramm: Betriebs- und Universal-Prüfgeräte - Meßsender - Meßbrücken und Scheinwiderstandsbrücken - Röhrevollmeter - Röhrenprüfgeräte für Werkstatt und Laboratorium - NF-HF-VHF-Generatoren - Wabbelgeräte - Oszillographen - Zangenmeßwandler - Schaltafelinstrumente
METRIX - COMPAGNIE GENERALE DE METROLOGIE ANNECY Boite Postale N° 30 FRANCE



EL-ES Vakuum-Glocke mit Vakuummeter

für Experimentierzwecke in Schulen, Instituten und Labors

Das ideale Gerät zur Herstellung von betriebssicheren Muster-Transformatoren durch Vakuumtränkung. Überraschend einfache Bedienung durch unkomplizierten Mechanismus. Mittels der eingebauten Pumpe wird in der Glocke ein luftleerer Raum geschaffen.
Modell 3, Höhe 26 cm, 21 cm Ø DM 32.50
Modell 5, Höhe 35 cm, 21 cm Ø DM 39.50
Industriemesse Hannover, Halle 11, Stand 1106

WERNER CONRAD · Hirschau/Opf. · F 34

Störschutz-Kondensatoren Elektrolyt-Kondensatoren



WEGO-WERKE
RINKLIN & WINTERHALTER
FREIBURG i. Br.
Wenzingerstraße 32
Fernschreiber 077-516

optalelement = Fortschritt + Verbesserung



optalelement

besser sehen augen schonen

Die bisher mit optalelement versehenen Fernsehgeräte waren in ihrer Wirkung auch für interessierte Fachleute und Presse blöffend. optalelement wird nur über den zuständigen Fachhandel verkauft, der auch den Einbau vornehmen wird. Fordern Sie Prospekte und genaue Unterlagen an.

Alleinvertrieb für In- und Ausland: Klaus Zieger
Langenfeld/Rhld. · Ruf 3518 · Lindenstraße 2

Halbleiter - Service - Gerät HSG

Ein Prüfgerät für Transistoren aller Art bis 100 mW Collector Verlustleistung
 Ein Meßgerät für Germanium- und Silizium-Dioden bis 250 mA Stromdurchgang
 Für Spannungsmessungen bis 250 V mit 10 000 Ω/V
 Für Widerstandsmessungen von 10 Ω - 1 M Ω
 Mit einstellbarer Belastung beim Messen von Transistorgeräte-Stromquellen usw.
 Fast norransichere Bedienung für Jedermann
 Prospekt anfordern! DM 229.-
 Zur Messe in Hannover Halle 10 - Stand 654

MAX FUNKE K. G. Adenau/Eifel
 Spezialfabrik für Röhrenmeßgeräte

IMPORT-RÖHREN

für den Fachhandel
 mit 6 Monaten Garantie

	DM		DM		DM
DAF 98	3.-	ECC 84	4.50	EF 84	3.-
DF 98	3.-	ECC 85	3.-	EL 41	3.-
DK 98	3.10	ECC 91	4.10	EL 84	3.-
EABC 80	3.10	ECF 80	6.20	EM 34	4.-
EBF 80	3.10	ECH 21	5.-	EM 80	3.-
EBF 89	3.20	ECH 81	3.-	EY 88	4.-
ECC 40	4.50	ECL 80	3.20	EZ 80	2.-
ECC 81	3.-	EF 80	3.-	PCC 84	3.50
ECC 82	3.-	EF 85	3.-	PCF 80	5.-
ECC 83	3.-	EF 89	3.-	PL 81	5.50

Qualitätsröhren der gut sortierten Röhrenzentrale

Central-Electric GmbH.

Hamburg 11 Gr. Reichenstr. 27

Neue japanische Meßgeräte von höchster Qualität und Genauigkeit



Modell TR-4 H.
 Genauigkeit $\pm 2\%$.
 DC: 20 000 Ω/V .
 AC: 10 000 Ω/V .
 10 V, 50 V, 250 V, 500 V, 1000 V
 50 μ A, 1 mA, 2,8 mA, 25 mA, 500 mA.
 Ohm: 10 Ω - 5 M Ω , RX 10,
 X 100, X 1000.
 -20 bis +38 dB.
 Gute Dämpfung und perfekte
 Balancierung.
 Einschließliche Batterie, Prüf-
 schnürnen mit Spitze und guter
 Lederlasche Netto DM 81.-
 95 X 135 X 40 mm. Gewicht 0,5 kg.
 Entsprechendes Gerät TP-3 A 2000 Ω/V . Genauig-
 keit $\pm 2,5\%$ Netto DM 29.- (Ohne Ledertasche)



Hochspannungsmesskopf für
 Gerät TR-4 H
 Bis 25 000 V
 Netto DM 18.-



Prüfgenerator SWO-500.
 Frequenzgenauigkeit $\pm 0,5\%$.
 Ausgangsspannung 0-2 V.
 Dämpfung: Stetigweise
 und mit Potentiometer.
 Gut abgeschirmt.
 Modulation: AM 800 p/s
 Anschluß für äußere Modulation. Kann auch ohne
 Modulation umgeschaltet
 werden.

242 X 168 X 132 mm.
 Gewicht 2,2 kg.
 B: 400 - 1100 Kc/s
 D: 3,5 - 12 Mc/s
 F: 40 - 150 Mc/s

Frequenzbereich:
 A: 150 - 400 Kc/s
 C: 1,1 - 3,5 Mc/s
 E: 11 - 40 Mc/s
 F: 150 - 300 Mc/s

Netzspannung 220 V, 50 p/s. Netto DM 138.-

Lieferung sofort portofrei an Ihre Adresse, per Post Nachnahme. Schnell und Einfach. 8% Zoll und 6% Umsatzsteuer wird vom Deutschen Zoll einbehalten. Ihre Gesamtkosten werden dann 12 1/2% höher als die angegebenen Nettopreise. Wir geben 6 Monate Garantie. Volles Returrrecht innerhalb 14 Tagen. Alle Ersatzteile lieferbar ab Lager. Bestellen Sie schon heute!

Fa. Sydimport, Vansövågen 1, Ålvsjö II, Schweden

ANTENNENFILTER UND WEICHEN

sind auch für Sie interessant

Fordern Sie bitte Kataloge an bei:

ADOLF STROBEL
 Fabrik für Antennen und Zubehör
BENSBERG/KÖLN Postfach 19

Feinstell-Getriebe

Untersetzung 1:100



mit Zwischen-Grantrieb 1:100 (Drehmoment: 1 kg/cm). Gesamtlänge: 60 mm - Durchmesser 40 mm sowie Meßgeräte-Skalen, Drehknöpfe und Hochfrequenz-Keramik liefert:

HANS GROSSMANN

Funktechnische Spezialerzeugnisse
 Hannover-L., Heesemannstraße 12

KSL Regel-Trenn-Transformator



für Werkstatt und Kundendienst, Leistung: 300 VA, Pr. 110/125/150/220/240 V durch Schalter an d. Frontplatte umstellbar, Sek. 180-260 V in 15 Stufen regelbar mit Glühlampe und Sicherung. Dieser Transformator schaltet beim Regelvorgang nicht ab, daher keine Beschädigung d. Fernsehgerätes.

Type RG 3
 netto DM 138.-

RG 4 Leistung 400VA Primär nur 220V netto DM 108.-

RG 4E 400VA Primär 220V nur Transformator mit Schalter als Einbaugerät netto DM 78.-

KSL Fernseh-Regeltransformatoren

in Schukoausführung



Die Geräte schalten beim Regelvorgang nicht ab, dadurch keine Beschädigung des Fernsehgerätes!

Groß- und Einzelhandel erhalten die übl. Rabatte

Type	Leistung VA	Regelbereich		Schuko	Preis DM
		PrimärV	SecundärV		Norm.-Ausf.
RS 2	250	175 - 240	220	80.-	75.60
RS 2a	250	75 - 140	umschaltbar	83.-	78.75
		175 - 240			
RS 2b	250	195 - 260	220	80.-	--
RS 3	350	175 - 240	220	88.-	--
RS 3a	350	75 - 140	umschaltbar	95.-	--
		175 - 240			
RS 3b	350	195 - 260	220	88.-	--

K. F. SCHWARZ Transformatorfabrik

Ludwigshafen a. Rh., Bruchwiesenstr. 25, Tel. 67446



Höhere Wünsche ...
 bessere Tonaufnahmen, erfüllt

VOLLMER
 Magnetton

das neue dreimotorige MTG 9-57, das professionelle Gerät in der Amateurpreisklasse und wußten Sie schon, daß ausländische Rundfunkgesellschaften mit dieser Type ausgerüstet werden? Daß auch wissenschaftliche Institute diese Maschine bevorzugen? Daß entgegen anderer Behauptungen das System der VOLLMER-Studio-Maschinen in fast allen deutschen und vielen ausländischen Sendegerätschiffen schon über zehn Jahre bestens eingeführt ist?

Kennen Sie die VOLLMER-Maschinen, wie sie vom Rundfunk verwendet werden? Nein, dann erhalten Sie kostenlos Prospekte von

EBERHARD VOLLMER PLOCHINGEN A. N.

BERU
 Funk-Entstörmittel

ENTSTOR-ZÜNDKERZEN
 ENTSTOR-KONDENSATOREN
 ENTSTOR-STECKER usw.

für alle Kraftfahrzeuge

BERU VERKAUFS-GMBH. LUDWIGSBURG

Bitte verlangen Sie
 Entstörchrift 415

ELKONDA Statische und elektro. Kondensatoren

auch Sonderanfertigungen

Techn. Messe Hannover
Halle 11 Stand 1117 Tel. 38 60

München 15 **ELKONDA**

WERC O - Qualitats - Prismenglaser

2 Jahre Garantie!

vorgutet, mit Mitteltrieb, Knickbrucke, rechter Okular-einstellung

	ab		Ledertasche	
	1 Stck. netto	3 Stck. netto	1 Stck. netto	3 Stck. netto
8X30 Standard	69.80	67.50	5.95	5.75
8X30 Luxus	78.50	74.50	5.95	5.75
8X35 Luxus	82.50	69.50	6.95	6.50
7X50 Leicht	105.-	102.50	8.95	8.50
7X50 Luxus	115.-	109.50	8.95	8.50
10X50 Luxus	125.-	119.50	8.95	8.50
12X50 Luxus	138.50	132.50	8.95	8.50
16X50 Luxus	149.50	142.50	8.95	6.50
7X35 WEITWINKEL	brutto 188.50	139.50	138.50	6.95 6.50
8X40 EXTRA-WEITWINKEL	brutto 239.50	184.50	188.50	7.95 7.50

Versand nur an Wiederverkufer per Nachnahme.
Verlangen Sie unsere Optik-Preisliste!

WERNER CONRAD, Hirschau/Opf., F 29

Wir haben unseren Namen geandert!

A. u. K. ACHTER Iruher ACo.
Munchen 9, Scharfreiterstrae 9

Wir bieten an:
Komplette Rausditze sowie Einzelteile zu

Geiger-Muller-Zahler M 576 aus Funkschau Heft 15/1958 DM 190.-

Elektronenblitzgerat EI 581 aus Funkschau Heft 18/1958 DM 175.-

Audion-Voltmeter M 583 aus Funkschau Heft 21/1958 DM 155.-

Transistor-Voltmeter M 584 aus Funkschau Heft 24/1958 DM 160.-

Transistor-Kleinstempfergerat aus Funkschau Heft 4/1959 DM 85.- mit unseren „Gelbspitz“-Transistoren DM 67.-

Bandfilter-Zweikreis aus Funkschau Heft 8/1959 DM 115.- ohne Schale und Gegehuse

Fur den Fall, da Sie mit Ihrem Bestelgerat wider Erwarten keinen Erfolg haben, hilft unsere Spezialwerkstutte schnell und billig!

SPIELDIENER

15 Watt-Studio-Mischverstarker

- Echte Hi-Fi-Qualitat
- 6 Eingange: MI, Mill, Ru, TA, Tanband, Gitarre

DM 386.-

Ein Gerat der vielen Moglichkeiten!

SPIELDIENER, Elektronik-Labor, Nurnberg, Dammstr. 3

Elkoflex

Gewebe- u. gewebelose **Isolierschlauche**

fur die Elektro-, Radio- und Motorenindustrie

Isolierschlauchfabrik

BERLIN NW 87
Hullenstrae 41/44

Moderne RADIOTEILE - preisgunstig z. B.

Lautsprecher 65 mm ϕ
KW- und Transistor-Drehkos
Widerstande 0,05 – 2 Watt

Fordern Sie Preislisten an

Transistor-Taschenradios
Detektor-Empfanger
Fahrrad-Radios (Rohrengerat)

– Berliner Fabrikate –

Klang-Technik Bothner & Co
Berlin SO 36, Oranienstrae 188

10-pol. Nato-Steckverbindungen
U-77/U und U-79/U

Herbert Mittermayer, Munchen 45
Heidemannstr. 39, Tel. 31 70 21

SPIELDIENER

15 WATT KOFFERGERAT

- Echte Hi-Fi-Qualitat
- Modernste Form- und Farbgestaltung
- 3 Mischregler
- 3 Eingange
- getr. kontinuierliche Hohen- und Tiefenregelung
- DAS GERAT FUR MUSIKER
- Preis DM 479.- (einschl. Lautsprecher)

SPIELDIENER, Elektronik-Labor, Nurnberg, Dammstr. 3

Signalverfolger	DM 240.-
Universalrohrenvoltmeter	DM 335.-
Direktzeigende Frequenzmesser (30 Hz ... 500 kHz)	DM 255.-
RC-Mebrucken	DM 155.-
L-Megerate	DM 385.-
Tonfrequenz-Rohrenvoltmeter	DM 315.-

BELLOPHON-MESSTECHNIK
Berlin-Friedenau, Fregestrae 9

Heim- und Gewerbe-Fernsprechanlagen
Besonders geeignet fur Antennenbau

Mit Ruftaste. Fur den Sprechverkehr ist eine A- u. B-Station erforderlich. Reichweite 300 m. Stromquelle normale Taschenbatterie. Die komplette Anlage mit A- und B-Station 45.-

Hierzu Leitungsdraht 3-adrig per m netto —,20

Netzspeisegerat, Primar 110/220 V, 50 Hz, Sek. 6-8 V, Leistung 0,1 Ampere 28.50

Industriemesse Hannover, Halle 11, Stand 1106

WERNER CONRAD, Hirschau Opf., F 36

SPIELDIENER

50 W VERSTARKER brutto
50 W Mischv., 6 Eing. 576.-
50 W Endstufe 445.-
50 W Kinoverstarker 746.-

Alle Gerate auch als Gestellanschub zu gunstig. Preislisten! Fragen Sie es!

Nach einige Bezirksvertretungen freil!

SPIELDIENER, Elektronik-Labor, Nurnberg, Dammstr. 3

Schneller und billiger loten mit

MENTOR-LOTPISTOLEN

ING. DR. PAUL MOZAR · DUSSELDORF

UKW- und FERNSEHANTENNEN

MAXIMALE LEISTUNG IN BILD UND TON

einfache solide Konstruktion, hierdurch auerst niedrig im Preis. Verkaufsburo fur RALI-Antennen

WALLAU/LAHN Schliefach 33

WZ-KLEINELYT

Nieder- und Hochvolt **Elektrolyt-Kondensatoren**

- kleine Abmessungen
- Hochstmass an Qualitat
- gleichbleibende Gute

WILHELM ZEH KG.
FREIBURG I.B.R.

Me- und Prufergerate

Vielfachmesser VM 1/8
mit Spiegelkala f. Gl.- u. W'str., mit 25 Mebareichen bis 600 V und bis 6 A, 1 mA, 100 mV, 333 Ohm/V Gl.-Str. $\pm 1\%$, W'str. $\pm 1,5\%$
br. 89.- nt. 69.50

Vielfachmesser VM 2/8
mit Spiegelkala f. Gl.- u. W'str., mit 26 Mebareichen, bis 600 V und bis 6 A, 1 mA/100 mV, Gl.-Str. 1000 Ohm, W'str. 333 Ohm, Gl.-Str. $\pm 1\%$, W'str. $\pm 1,5\%$
br. 108.- nt. 84.50

Universal-Megerat UM 1
mit Spiegelkala f. Gl.- u. W'str., mit 28 Mebareichen, 600 V u. bis 6 A, Gl.-Str. 20 000 Ohm/V, W'str. 1000 Ohm, Gl.-Str. $\pm 1\%$, W'str. $\pm 1,5\%$
br. 148.- nt. 114.50

Diese und andere interessante Megerate laut Sonderliste. Bitte anfordern!

RADIO-CONRAD Radio-Fernseh-Elektro-Grohdlg.
Berlin-Neukolln, Hermannstrae 19, Ruf 62 22 42

Mehr Freude
am Fernsehen

durch den
ENGEL-Vorschalt-Transformator
VTS 3

Ermöglicht bei aufreißenden Netz-
schwankungen ohne Spannungs-
unterbrechung den Sollwert 220 V
einzuregeln



Ing. Erich u. Fred Engel GmbH
Elektrotechnische Fabrik
Wiesbaden · Dolzheimer Straße 147



NIEDERVOLT- ELKOS

Kleinste Abmessungen

Nur für Großhandel und Industrie.
Alle Werte, auch Hochvolt, ab Lager
lieferbar.

Bestes Fabrikat, günstige Preise.

Preisliste für Großhandel und Industrie verfügbar.

HACKER

WILHELM HACKER KG

Großsortimenter für europ. und USA
- Elektronenröhren -

BERLIN-NEUKÖLLN, SILBERSTEINSTR. 5-7
Telefon 62 12 12

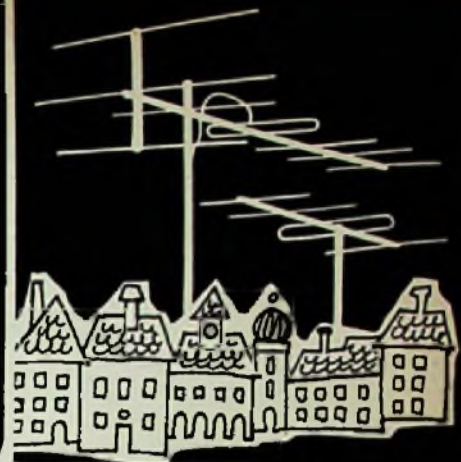

**FERNSEH-
UND UKW-
ANTENNEN**



ZEHNDER

Heinrich Zehnder Fab. f. Antennen u. Radiazubehör Teanenbrunn/Schwarzw.

»Heinzing« - Kraftverstärker 250 W

Ausgang mit eingebautem Mischpult. Bestückung:
4x EL 156, 3x ECC 81, Selengleichrichter. DM 890.-
Tonsäulen wetterfest 20W, DM 165.-; 50W, DM 290.-

HEINZINGER · München · Lindwurmstraße 135



Kleinst-Drehkondensatoren 24/24 mm
mit festem Dielektrikum
für Miniatur-Geräte

NEU! Spezial-Schicht-Potentiometer
als Regler f. Zweiflautsprecher
50 Ω (auf Wunsch 10, 30, 100,
150 Ω) sind präsgünstiger

Metallwarenfabrik Gebr. Hermle
(14 b) Gasheim / Würt. - Postfach 38

AN / GRC

Spezial US-Importe

Herbert Mittermayer
MÜNCHEN 45
Heidemannstr. 39
Tel. 31 70 21

VERKAUF!

Restposten neue 2polige Steuerquarze

Fabr. Quarzkeramik, Frequenzgenauigkeit $\pm 10^{-3}$
in folg. Frequ. : 3 kHz, 100, 300, 468, 474, 500, 1000,
3800, 26 000, 35 000, zu einem Drittel des Neupreises.

FESCO, Düsseldorf 10, Freiligrathstr. 28

Verkaufe: 1 KW-Empf. hallicrafters S 40 B 100.-;
2 Röhrenprüfgeräte 115.-; 1 Universalmeßgerät
amerik. 70.-; 6 Philips Endstufen 20 W neuwertig
je 90.-; 1 Autoverst. 20 W Batt. und Netzbetr. 80.-;
1 Mischpultverst. (Studio) 85.-; 1 Verstärker Slemens
8 W 4stuf. 70.-; 1 Spannungsverst. Telefonen
V 1140 60.-; 1 Mikr.-Vorverst. Hagenuk 35.-;
1 Bastelverst. 70 W 20.-; 1 Tonsäule Telefonen
L 500 100.-; 1 Ant.-Verstärker Wisi Kanal 8 70.-;
2 Umformer 12/220 V 100/400 W je 90.-; 1 Siemens
Kleinschweißgerät 40.-; 1 elektr. Gong neu 110.-;
2 Sonnenjalousien für Schauf. 2.90 m 80.-
Angebote an Gorstl, Neubausen/F., 14 a

Gleichrichter- Elemente

und komplette Geräte
Netz!

H. Kunz K. G.
Gleichrichterbau
Berlin-Charlottenburg 4
Gleisebrechtstraße 10

Reparaturen

in 3 Tagen
gut und billig

LAUTSPRECHER

A. Wesp
SENDEN / Jiler



RÖHREN-Blitzversand

Fernseh - Radio - Elektro - Geräte - Teile

Sonderangebot: Händler verlangen 24seitigen Katalog

DY 86 4,50	EF 80 3,30	LS 50 14,90	PL 81 5,50
ECH 42 3,70	EF 86 4,95	PCL 81 5,50	PY 81 3,80
ECH 81 3,70	EL 84 3,25	PCC 88 7,90	PY 82 2,95
EF 41 2,95	EY 86 4,90	PL 36 6,90	PY 83 4,20

Nachnahmeversand an Wiederverkäufer

HEINZE, Großhandlung Coburg, Fach 507, Tel. 41 49

Kunden-Kartei- Karten

Muster
frei

RADIO-VERLAG
EGON FRENZEL
Postfach 354
Gelsenkirchen



Ch. Rohloff
Oberwinter b. Bonn
Telefon: Rolandseck 289

Rundfunkmechaniker

sucht Pacht oder Kauf eines Rundfunkfachgeschäfts.
Angebote bei denen späterer Kauf des Haus-
grundstückes möglich ist, werden bevorzugt. Ange-
bote mit Angabe des erforderlichen Barkapitales
unter Nr. 7492 H

Fernseh- und Rundfunktechniker

29. Jhd., Führerschein, Fernspezialist,
Gesellenprüfung, perf. in allen Repara-
turen, Antennenbau und Kundendienst,
sucht gute Stellung

Offerten unter Nr. 7505 D erbeten

Radio- und Fernsehfachgeschäft

Nähe Stuttgart, altershalber zu verkaufen.
Für jungen Fachmann ausbaufähig. Existenz.
Barkapital 5-10 000 DM erforderlich.
Angebote an die Funkschau unt. Nr. 7493 K

Ein seit 10 Jahren bestehendes

Rundfunk-, Fernseh-, Elektro-Fachgeschäft

In Kreisstadt Niedersachsen umständehalber gün-
stig zu verpachten oder zu verkaufen. Vier-Zimmer-
wohnung mit Bad, Garage und großer Werkstatt.
Zuschriften unter Nr. 7491 G

Für ein in einer württembergischen Kleinstadt (mit höh. Schulen) gelegenen gut einge-
richteten, namhaften Betrieb der Rundfunkindustrie wird ein

INGENIEUR

der elektrofeinmechanischen Fachrichtung gesucht

HF-Kenntnisse erwünscht, aber nicht Bedingung. Zum Aufgabengebiet gehören Ent-
wicklung und Konstruktion von Massenartikeln sowie fertigungstechnische Aufgaben im
Rahmen einer Betriebsrationalisierung. Eventuell käme auch ein Techniker in Frage
mit solider feinwerktechnischer Ausbildung

Herrn m. Interesse für diese Aufgaben richten bitte ihre Bewerbungen m. ausführlichem
Lebenslauf, Zeugnissen, Lichtbild u. Gehaltsanspr. unt. Nr. 7506 E an den Franzis-Verlag



Fernseh-, Radio- und Elektrofachmann

(technischer Kaufmann)

perf. u. selbst. im Verkauf, TZ-Geschäft, Kundendienst usw., in sehr gute Vertrauens- u. Dauerst. ges. Ferner suchen wir zu ebenfalls besten Bedingungen perfekte

Fernseh- und Radiotechniker

(auch Meister); die mit allen Reparaturen u. techn. Arbeiten im Innen- und Außendienst vertraut sind. Sehr gutes Betriebsklima, gute Bezahlung, geregelter Urlaub, mod. Organisations-, beste Arbeitsbedingungen.

Bewerbungen mit kurzem Lebenslauf an:

RADIO-PRUY Nürnberg, Königstr. 58
Telefon 2 42 72
Ältestes und größtes Fachgeschäft

Amerikanische Firma in Würzburg sucht:

Fernsehmechaniker Fernsehtechniker Rundfunkmechaniker

Stundenlohn zwischen DM 2.35 und DM 2.56
45 Std.-Woche.

Angebote unter Beifügung eines Lebenslaufes und Zeugnisabschriften sind zu richten an:
European Exchange System, Würzburg 5,
Schließfach 549

Gesucht wird umgehend ein Rundfunk-Fernsehtechniker auch Meister

Bewerber muß nach Einarbeitung Geschäftsinhaber vertreten können. Verkauf kann erlernt werden. Führerscheine erwünscht

Bewerbungen mit Gehaltsansprüchen an
Radio Hötting, Dorsten 2
Halternerstraße 42 - Telefon 2895

Fachgeschäft einer Kreisstadt im Saarland sucht zum baldigen Eintritt für den Innen- und Außendienst einen erfahrenen

Rundfunk- und Fernsehtechniker

(Meister) bei gutem Gehalt.

Zuschriften mit Lebenslauf, Gehaltsansprüchen unter Nr. 7490 F erbeten.

Weitere Mitarbeiter suchen wir für unsere Entwicklungs-Abteilung:

Konstrukteure mit Erfahrung in der Feinwerktechnik und im Apparatebau

HF-Ingenieure u. Rundfunkmechaniker für vielseitige Laboraufgaben auf dem Autoradio-sektor

Werkzeugmacher mit mindest. 2jährig. Berufspraxis

Feinmechaniker für interessante Versuchsaufgaben

MAX EGON BECKER · AUTORADIO UND FLUGFUNK
Werk Baden-Baden

Radio- u. Fernsehtechnikermeister

(Meisterschule Karlsruhe)

30 Jahre, Führerschein Kl. 3, verheiratet. Mehrjährige Tätigkeit in Industrie und Einzelhandel. Gute Kenntnisse auf dem Gebiet der Rundfunk- und Fernsehtechnik sowie im Verkauf. Sucht ausbaufähige Dauerstellung als Werkstattleiter, Filialleiter oder Geschäftsführer für Anfang Juli od. später. Wohnungsbeschaffung erwünscht.

Angebote unter Nr. 7494 M

Kaufmann

Radio- und Fernsehtechnikermeister

30 Jahre, verb. z. Zt. ungekündigt in leitender Position in großem Haus ist interessiert an Angeboten aus Handel und Industrie

Geboten: Solide Kenntnisse und reiche Erfahrung in Radio- und Fernsehtechnik, kaufmännische Organisation und Menschenführung. Gute Umgangsformen und Allgemeinbildung, Führerschein III und gutes Englisch

Gesucht: Ausbaufähige Stellung als Geschäftsführer, technischer Kaufmann o. ä. Zuschriften erbeten unter Nr. 7489 E

Fachehepaar

Ing. Radio- und Fernsehtechniker-Meister 38/30
12jährige, gründliche Praxis (speziell Fernsehen) in Werkstatt, Außendienst u. Einzelhandel. Vorher langjährige, leitende Tätigkeit in der Industrie, sucht Pacht oder Kauf eines Fachgeschäftes, Übernahme einer Kundendienststelle bzw. entsprechende Einsatzmöglichkeit

Zuschriften erbeten unter Nr. 7504 B an den Verlag

PAN AMERICAN WORLD AIRWAYS, INC.

sucht

jüngeren

Rundfunkmechaniker

mit gut fundierten Kenntnissen, englische Sprachkenntnisse Voraussetzung, Schichtarbeit auch an Sonn- und Feiertagen

Bewerbung mit Gehaltsansprüchen erbeten an:

P. A. A., Frankfurt/Main,
Flughafen, Personalabteilung

KLEIN-ANZEIGEN

Anzeigen für die FUNKSCHAU sind ausschließlich an den FRANZIS-VERLAG, (13b) München 37, Karlstraße 35, einzusenden. Die Kosten der Anzeige werden nach Erhalt der Vorlage angefordert. Den Kosten einer Anzeige erbiten wir in Maschinenschrift die 25 Buchstaben bzw. Zeichen einloch. Zwischenräume enthält, beträgt DM 2.-. Für Zifferanzeigen ist eine zusätzliche Gebühr von DM 1.- zu bezahlen.

Zifferanzeigen: Wenn nicht anders angegeben, lauten die Anschrift für Zifferbriefe: FRANZIS-VERLAG (13b) München 37, Karlstraße 35.

STELLENGESUCHE UND -ANGEBOTE

Junger Physikalaborant sucht Halbtagsbeschäftigung in Hamburg neben Abendschule. Angebote unter Nr. 7503 A

VERKAUFE

Kabel Kunstst., 7 X 0,5 Cu-Litze, neuwertig, ca. 3000 m billig abzugeben. Angeb. unter Nr. 7502 Z

Wer hat Interesse an Pauschalübernahme kommerzieller Funk-Sender, Empfänger, Frequenz-Messer usw. Zuschriften erbeten unter Nr. 7501 W

Meßbrücke 0...10 000 µF, 0...100 MΩ, 0...1000 H, akustisch und Galv.; günstig abzugeben, auch Tausch gegen Fernseh-Empfänger. Angeb. unter Nr. 7499 T

TONBÄNDER, neue Preise, neue Typen liefert Tonband-Versand Dr. G. Schröter, Karlsruhe-Durlach, Schinnrainstr. 16

Je 1 AEG Magnetophon-Aufsprech- und Wiedergabe-Entzerrer-Verstärker für Normalgestelle billig abzugeben. Zuschr. erb. unter Nr. 7497 R

GRUNDIG-Tonbandgerät TK 30 neu, wegen Auswanderung günstig zu verkaufen. Zuschr. erb. unter Nr. 7495 N

Edison-Sammler, Nickel-Cadmium, Lagerware ungebraucht, 2,4 V/6 Ah, Stück DM 5,70. Krüger, München, Erzgießerei-Str. 29

AEG-Magnetofon 75 T, Restbestand um DM 269.- lieferbar. Central-Electric Vertriebsges. mbH, Hamburg 11, Gr. Reichenstraße 27.

Verkaufte Radio-Fernseh-Geschäft mit Werkstatt und Ladeneinrichtung in größ. Stadt Süddeutschland. Ware muß übernommen werden. Zuschr. erb. unter Nr. 7488 S

SUCHE

AEG A/W 2 - 19/38 cm Schleinwiderstands-Messgerät. Angebot unter Nr. 7496 P

Kaufen Röhren, Morze-tasten, Flach-Drehkreise 500 pF. TEKA, Weiden Opt., 3a.

Rundfunk- und Spezialröhren aller Art in großen und kleinen Posten werden laufend angekauft. Dr. Hans Bürklin, Spezialgroßhändler, München, Schillerstr. 40, Tel. 5550

Radio-Röhren, Spezialröhren, Senderröhren, Kasse zu kauf. gesucht. Intraco GmbH, München 2, Dachauer Str. 1

Röhren aller Art gekauft. Kasse Röhren-Möbelle Frankfurt/M., Kaufungstraße 24

Radio-Röhren, Spezialröhren, Senderröhren, Kasse zu kauf. gesucht. SZEBEHELYI, Hamburg Gr. - Flottbek, Grottenstraße 24

Kaufe Röhren, Gleichrichter usw. Heinz, Coburg Fach 507

Labor-Instr. aller Art Charlotteabg. Motoren Berlin W 35

VERSCHIEDENES

Zu pachten gesucht Rundfunkgesch., Raum Würzburg bevorzugt. Angebot unter Nr. 7500 V

Rundfunk-Fernseh-Meister

wünscht sich ab sofort zu verändern, nur Einzelhandel. Langjährige Erfahrung, Führerschein. Wohnung erwünscht, Raum München bevorzugt. Zuschriften erbeten unter Nr. 7488 D

Für unser erweitertes Phono-Koffer-Programm suchen wir einen

Verkaufsleiter

möglichst aus der Branche stammend, der über die erforderlichen Kenntnisse des Marketing verfügt, Verhandlungsgewandtheit und vor allen Dingen einwandfreie Charaktereigenschaften mitbringt. Der Arbeitsbereich erstreckt sich über das gesamte Bundesgebiet, und wir erwarten von dem Bewerber gute Kontaktfähigkeit zu unserem bereits bestehenden und neu zu erwerbenden Kundenkreis.

Wir bieten eine ausbaufähige Position und bei entsprechender Einsatzbereitschaft gute Vergütung.

Bewerber, die sich zu einer derartigen Aufgabe berufen fühlen, bitten wir um schriftliche Bewerbung nebst den üblichen Unterlagen mit Lichtbild an

Phonoton, Kirschnick KG - Frankfurt/Main, Gr. Kornmarkt 3-5



Zur Erstellung technischer Unterlagen sowie der Beratung unserer Kunden beabsichtigen wir in unserer „Vertriebsabteilung Fernsehen“ baldmöglichst einen jüngeren

Ingenieurschulabsolventen

einzustellen. Wir bieten in unserem vielseitigen Unternehmen eine entwicklungsfähige Stellung mit interessanten technischen Aufgaben bei angenehmen Arbeitsbedingungen.

Bewerber mit über die Ausbildung hinausgehenden Kenntnissen und Erfahrungen auf dem Fernsehgebiet würden wir besonders berücksichtigen.

Bewerbungen mit handgeschriebenem Lebenslauf, Lichtbild und Zeugnisabschriften erbitten wir an:

SIEMENS-ELECTROGERÄTE AKTIENGESELLSCHAFT

Personal- und Sozialabteilung
München 2, Oskar-von-Miller-Ring 18



PHILIPS

Wir suchen

Meister für Fernseh-Prüffeld

mit guten Fachkenntnissen und Erfahrung in Menschenführung

Bewerbungen mit den üblichen Unterlagen, Gehaltsforderungen und frühestem Eintrittstermin an

DEUTSCHE PHILIPS GMBH

Apparatefabrik Krefeld

Krefeld-Linn
Personalabteilung

Gemischtes Hüttenwerk sucht für seine Elektrotechnische Abteilung:

1. Fernsprechmonteure

zur Wartung und Reparatur von Fernsprech- (Groß-Neha) und Fernschreibanlagen.

Langjährige Erfahrung ist Bedingung, Feinmechaniker-Ausbildung erwünscht.

2. Einen Techniker

(Elektronik)

der Erfahrungen im Bau und der Wartung von Verstärkern, Funk- und Fernsehgeräten hat.

Bewerbungen mit Lichtbild, handgeschriebenem Lebenslauf und Zeugnisabschriften sind erbeten unter Nr. 7507 F

Wir suchen

jüngere Entwicklungsingenieure (TH - HTL)

für interessante Arbeiten auf den Gebieten

FERNSEHTECHNIK · ELEKTROAKUSTIK

Bewerber mit Erfahrungen auf diesen Gebieten werden bevorzugt, sie sind jedoch nicht Bedingung. Wohnung kann gegebenenfalls beschafft werden. Bewerbungsunterlagen mit handschriftlichem Lebenslauf, Tätigkeitsnachweis, Lichtbild und Gehaltsansprüchen an



STANDARD ELEKTRIK LORENZ

AKTIENGESELLSCHAFT
Lorenz Werk Landshut - (13 b) Landshut/Bayern



FERNSEHEN

Für unsere Werbeabteilung suchen wir einen vielseitig interessierten, jungen

Rundfunktechniker

der die Ausarbeitung von technischen Fachaufsätzen im Rundfunksektor sowie die Herstellung von Bedienungsanleitungen und Reparaturdienstlisten übernehmen kann.

Bewerbung mit ausführlichen Zeugnissen und handgeschriebenem Lebenslauf bitten wir zu richten an

GRAETZ KG., Altena (Westf.), Westiger Straße 172

R
A
D
I
O

Meß- und Prüfgeräte für Labor und Werkstatt!



UFF 3
Meßbereiche 0-2500 V = und
~ 0-500 mA = 0-10 kΩ/
1 MΩ. Dämpfungsmessung - 20
bis + 36 dB. Innenwiderstand
1000 Ω/V. Meßgenauigkeit ± 4%
54.-

UFF 2, ULP 8, UF 200, UL 30
Werden mit 2 Meßschnüren ge-
liefert.



ULP 8
Meßbereiche 0-1200
V = und ~, 0-
300 µA/3 mA/300 mA =
0-10 kΩ/1 MΩ.
Dämpfungsmessung
- 20 bis + 17 dB.
Kapazität 250 pF =
0.02 µF. Innenwider-
stand 2000 Ω/V.
Meßgenauigk. ± 2%
69.80



UF 200
Meßbereiche 0 -
5000 V = und ~, 0-
250 mA, 2.5 / 25 / 500
mA, 0-2 kΩ, 20/200
kΩ / 2 MΩ. Dämpf-
ungsmessung - 20
bis + 36 dB. Innen-
widerstand 2000 Ω/V.
Meßgenauigk. ± 1%
99.50



UL 30
Meßbereiche 0 bis
1000 V = und ~ u.
= 5000 V, 0 bis 250
µA / 2.5 / 25 mA / 500
mA, 0-10/100 kΩ/1
10 MΩ. Dämpfungsm-
essung - 20 bis
+ 36 dB. Innenwider-
stand 2000 Ω/V. Meß-
genauigkeit ± 1%
110.-

Unltester HANSEN HM 11
mit Prüfschnüren und Spitze



Meßbereiche:
0 bis 1200 V =
und ~,
0 bis 300 mA =
0 bis 1 MΩ
0 bis 2 µF
0 bis 1000 H
-15 bis + 16 dB
Innenwiderstand: 5000 Ω/V =
2500 Ω/V ~
Größe: 120 X 80 X 33 mm
83.-

Unltester HANSEN HM 12
mit Prüfschnüren

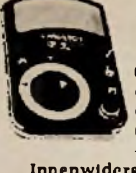

Meßbereiche:
0 bis 600 V =
und ~,
0 bis 300 mA =
0 bis 2 MΩ
0 bis 2 µF
0 bis 1000 H
-15 bis + 16 dB
Innenwiderstand: 6000 Ω/V =
2700 Ω/V ~
Größe: 139 X 60 X 25 mm
83.-

Unltester HANSEN HM 14
mit 2 Prüfschnüren,
1 HF-Prüfspitze u.
1 HV-Prüfspitze bis
12 KV.

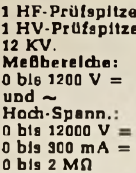

Meßbereiche:
0 bis 1200 V =
und ~,
Hoch-Spann.:
0 bis 12000 V =
0 bis 300 mA =
0 bis 2 MΩ
0 bis 2 µF
0 bis 1000 H
-15 bis + 16 dB
Innenwiderstand: 6000 Ω/V =
2700 Ω/V ~
Größe: 160 X 100 X 45 mm
120.-

Unltester HANSEN HM 15
mit 2 Prüfschnüren,
1 HF-Prüfspitze, u.
1 HV-Prüfspitze bis
17.5 KV.

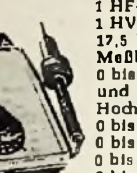

Meßbereiche:
0 bis 700 V =
und ~,
Hoch-Spannung:
0 bis 17500 V =
0 bis 140 mA =
0 bis 200 µA ~
0 bis 5 MΩ
0 bis 100 µF
0 bis 1000 H
-15 bis + 16 dB
Innenwiderstand: 6000 Ω/V =
2700 Ω/V ~
u. weitere Meßmöglichkeiten
Innenwiderstand: 10000 Ω/V =
4500 Ω/V ~
Größe wie HM 14
132.-

Unltester HANSEN HRV 70
mit 2 Tastköpfen und Prüf-
schnüren. Insges-
amt 60 Meßbe-
reiche u. a.
0 bis 3000 V =
und ~
HF-Spannung:
0 bis 1200 V
Effektivwert
0 bis 3500 V
Spitzenwert
0 bis 12 A = und ~, 0 bis 200
MΩ, 50 pF bis 2000 µF, 4 mH bis
10000 H, -28 bis + 58 dB, 20 bis
20000 Hz, Stellb. 0 bis 12 mA/V.
Anzeigegenauigkeit: < ± 2%
Innenwiderstand: 33000 Ω/V =
15000 Ω/V ~
Größe: 200 X 140 X 90 mm
298.-

Universal-Meßgerät UM 1
mit Spiegel-
skala f. u.
~ m 28 Meß-
bereichen
bis 600 V
und b. 8 A.
= 20000 Ω/V,
~ 1000 Ω/V.
~ ± 1%,
~ ± 1.5%
148.-



Vielfachmesser VM 1/8
mit Spiegelskala
für = und ~, mit
25 Meßbereichen bis
600 V und bis 8 A.
1 mA, 100 mV, 333 Ω/
V = ± 1%, ~
± 1.5%
89.-



Vielfachmesser VM 2/8
mit Spiegelskala
für = u. ~ mit
28 Meßbereich-
bis 600 V,
und bis 8 A,
1 mA/100 mV,
= 1000 Ω,
333 Ω/V, = ±
1%, ~ ± 1.5%
108.-

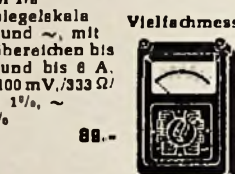

Sonderzubehör für HRV 70
350 Volt bis 30 KV
34.-

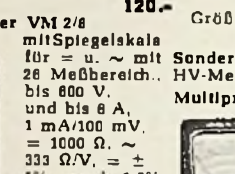

Multiprüfer MP 4/8
für = u. ~ mit
Meßbereichen
0-5 kΩ, 0-12-
400 V, 0-2 mA
mit Meßschnü-
ren = und ~
500 Ω/V
46.50

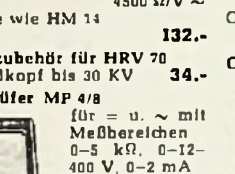

Ohmmeter LP 5/8
mit 3 umschalt-
baren Meßbe-
reichen 0-1-10-
100 kΩ, m. Meß-
schnüren
48.-

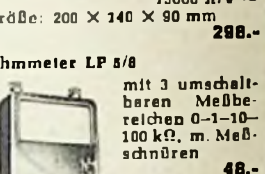

Meßbrücke MBW 11
in Wheatstone-Schaltung
Meßbereiche: 0.05-50000
Ω in 8 Bereiche unterteilt
178.-

Für elektrolyt. Widerst.:
Summer hierzu
Kopfhörer
26.50



Meßbrücke MBT 15 in Thomson-Schaltung
Meßbereiche 0.2-2200 MΩ
in 4 Bereiche unterteilt
188.-



**WECHSELSPANNUNGS-
KONSTANTHALTER**
Regelt automat. Netz-
schwankungen von 170-
250 V auf ± 1% Ge-
nauigkeit bei 220 V Aus-
gangsspannung, 200 W.
Eingangsspannung um-
schaltbar 125 / 160 / 220 /
270 V ± 20%.

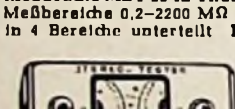

NEUHEIT
Stereo-Testter HM 18
Pegelmeßgerät für Stereophonie, zur
Messung der Verstärkung und des
Frequenzganges beider Kanäle. An-
schluß hoch- und niederohmig, un-
entbehrlich für den Service.
89.50

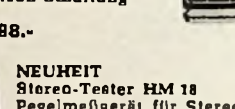

ISOLATIONSMESSER
mit Kurbelinduktor
350 Volt 0-20 MΩ
143.-
dito 500 Volt 0-50 MΩ
152.-

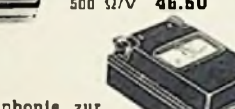

**REGEL-TRENN-TRANS-
FORMATOR**
Primär 220 V, Regelbereich
170-240 V, Leistung
300 Watt. Mit Instru-
ment.
110.-

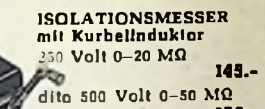

Sauber verarbeitete Schränkchen naturlasert, zur
Aufbewahrung von Formularen, Prospekten, Kleinteilen
und Utensilien in der Werkstatt, zur übersichtlichen
Lagerhaltung kleiner Artikel und zur Aufnahme von
Kleinsortimenten im Ver-
kaufsraum



Inneneinrichtung
der Schubladen durch Nu-
tenbretchen veränderbar.

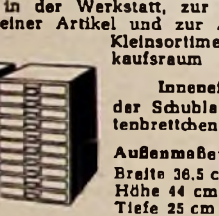

Außenmaße:
Breite 36,5 cm
Höhe 44 cm
Tiefe 25 cm

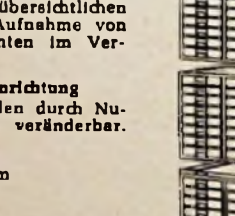

Spez.-Liste U 3
bitte anfordern

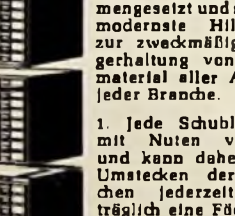

U 46 G U 47 G

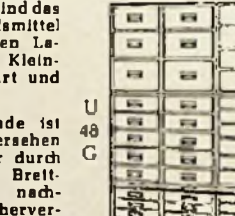

U 48 G U 49 G

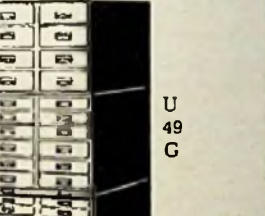

U 40 DIN, U 41 DIN, U 42 DIN

U 40 DIN 5 Schubladen 315 X 225 X 76 mm
U 41 DIN 2 Schubladen 315 X 225 X 76 mm und
8 Schubladen 315 X 225 X 35 mm
U 42 DIN 10 Schubladen 315 X 225 X 35 mm

Inneneinrichtung
der Schubladen durch Nu-
tenbretchen veränderbar.

Außenmaße:
Breite 36,5 cm
Höhe 44 cm
Tiefe 25 cm

Spez.-Liste U 3
bitte anfordern

U 46 G U 47 G
U 48 G U 49 G
U 50 G U 51 G

U 46 G U 47 G

U 48 G U 49 G

U 50 G U 51 G

U 46 G U 47 G U 48 G U 49 G,
U 50 G, U 51 G

U 46 G U 47 G U 48 G U 49 G,
U 50 G, U 51 G

U 46 G U 47 G U 48 G U 49 G,
U 50 G, U 51 G

Ausführung: Erstklassige Holzarbeit, naturlasert (Helleiche - Farbe zweimal gespritzt), vernickelte Muschelgriffe mit Etikettahmen. Die
Blocks sind abgesperrt, so daß jedes Reißen und Werfen ausgeschlossen ist und können jeder Ladeneinrichtung zugeführt werden. Die Stirn-
seiten der Schubkästen sind aus starkem Sperrholz. Die Sperrholzböden der Schubkästen sind in Nuten der Seitenwände eingelassen, wodurch
die Schubladen auf schmaler Fläche leicht gleiten.

Ausführung: Erstklassige Holzarbeit, naturlasert (Helleiche - Farbe zweimal gespritzt), vernickelte Muschelgriffe mit Etikettahmen. Die
Blocks sind abgesperrt, so daß jedes Reißen und Werfen ausgeschlossen ist und können jeder Ladeneinrichtung zugeführt werden. Die Stirn-
seiten der Schubkästen sind aus starkem Sperrholz. Die Sperrholzböden der Schubkästen sind in Nuten der Seitenwände eingelassen, wodurch
die Schubladen auf schmaler Fläche leicht gleiten.

Ausführung: Erstklassige Holzarbeit, naturlasert (Helleiche - Farbe zweimal gespritzt), vernickelte Muschelgriffe mit Etikettahmen. Die
Blocks sind abgesperrt, so daß jedes Reißen und Werfen ausgeschlossen ist und können jeder Ladeneinrichtung zugeführt werden. Die Stirn-
seiten der Schubkästen sind aus starkem Sperrholz. Die Sperrholzböden der Schubkästen sind in Nuten der Seitenwände eingelassen, wodurch
die Schubladen auf schmaler Fläche leicht gleiten.

Ausführung: Erstklassige Holzarbeit, naturlasert (Helleiche - Farbe zweimal gespritzt), vernickelte Muschelgriffe mit Etikettahmen. Die
Blocks sind abgesperrt, so daß jedes Reißen und Werfen ausgeschlossen ist und können jeder Ladeneinrichtung zugeführt werden. Die Stirn-
seiten der Schubkästen sind aus starkem Sperrholz. Die Sperrholzböden der Schubkästen sind in Nuten der Seitenwände eingelassen, wodurch
die Schubladen auf schmaler Fläche leicht gleiten.

Ausführung: Erstklassige Holzarbeit, naturlasert (Helleiche - Farbe zweimal gespritzt), vernickelte Muschelgriffe mit Etikettahmen. Die
Blocks sind abgesperrt, so daß jedes Reißen und Werfen ausgeschlossen ist und können jeder Ladeneinrichtung zugeführt werden. Die Stirn-
seiten der Schubkästen sind aus starkem Sperrholz. Die Sperrholzböden der Schubkästen sind in Nuten der Seitenwände eingelassen, wodurch
die Schubladen auf schmaler Fläche leicht gleiten.

Ausführung: Erstklassige Holzarbeit, naturlasert (Helleiche - Farbe zweimal gespritzt), vernickelte Muschelgriffe mit Etikettahmen. Die
Blocks sind abgesperrt, so daß jedes Reißen und Werfen ausgeschlossen ist und können jeder Ladeneinrichtung zugeführt werden. Die Stirn-
seiten der Schubkästen sind aus starkem Sperrholz. Die Sperrholzböden der Schubkästen sind in Nuten der Seitenwände eingelassen, wodurch
die Schubladen auf schmaler Fläche leicht gleiten.

Best.-Nr.	Preise		Außenmaße			Die Schubladen haben eine			Aufbau-Schrank-Muster bestehend aus je 1 Block U 46 G, U 47 G, U 48 G, U 49 G, U 50 G, U 51 G			
	Schubladen Zahl	Netto- Preis	Best.- Nr.	Netto	nach d. Schema	Blöcke	Breite	Tiefe				
Halbe Blöcke Breite 34,5 cm												
U 46 H	3	185	69.50	U 46 HN	5.40	4T1, 8T1, 18T2	46-51	28,7 cm	41 cm			
U 47 H	4	115	72.50	U 47 HN	7.50	3Q2, 4Q3, 8Q1, 12T3	52	61,7 cm	41 cm			
U 48 H	5	84	75.50	U 48 HN	9.10	4T1, 8T3, 8T2, 12T2, 16T3	53	17,6 cm	41 cm			
U 49 H	6	87	80.50	U 49 HN	8.80	4T1, 6T1, 6T2, 8T1, 8T3, 16T3	Ganze Blöcke Breite 68 cm					
U 50 H	8	45	86.60	U 50 HN	10.85	4T3, 8Q2, 8T2, 8T1, 8T3, 12T1, 16T3, 24T7	U 43 G	Ohne	98.50	Mit Klapptüren m. 2 Einlegeböden auf Zahnst.		
U 51 H	10	30	92.50	U 51 HN	10.80	4T1, 4T3, 8T1, 8T2, 8T1, 3T3, 12T2, 12T3, 18T3, 24T3	U 44 G	Schub-	104.50	Mit Schiebetr. m. 2 Einlegeböden auf Zahnst.		
U 54 E			4.50				U 45 G	laden	109.50	Mit Glastüren m. 2 Einlegeböden auf Zahnst.		
U 54 Z			8.50				U 46 G	8	165	U 46 GN	10.80	2X4T1, 2X8T1, 2X18T2
U 55 E			9.-				U 47 G	8	115	U 47 GN	15.-	2X3Q2, 2X4Q3, 2X8Q1, 2X12T3
U 55 Z			14.50				U 48 G	10	84	U 48 GN	18.20	2X4T1, 2X8T3, 2X8T2, 2X12T2, 2X18T3
							U 49 G	12	87	U 49 GN	17.80	2X4T1, 2X6T1, 2X6T2, 2X6T3, 2X8T3, 2X16T3, U 50 GN, 2X4T3, 2X6Q2, 2X8T2
							U 50 G	16	45	U 50 GN	21.70	2X8T1, 2X8T3, 2X12T1, 2X16T3, 2X24T7
							U 51 G	20	30	U 51 GN	21.60	2X4T1, 2X4T3, 2X6T1, 2X6T2, 2X8T1, 2X8T3, 2X12T2, 2X12T3, 2X16T3, 2X24T3
							U 52 G	2	82	U 52 GN	19.90	2X12T3, quer + 4X16T3 quer
							U 53 G	4	55	U 53 GN	3.15	8X2Q1
								9	185			

Besuchen Sie uns auf der Industrie-Messe Hannover in Halle 11, Stand 1106

Rabatt für Groß- und Einzelhandel auf Anfrage. Verlangen Sie ausführliche Lagerliste B 45 für Prüf- und Meßgeräte und Bezugsquellennachweis.

WERNER CONRAD · HIRSCHAU/Opl. F 37
Ruf: 2 22 und 2 23 · Fernschreiber 063 885

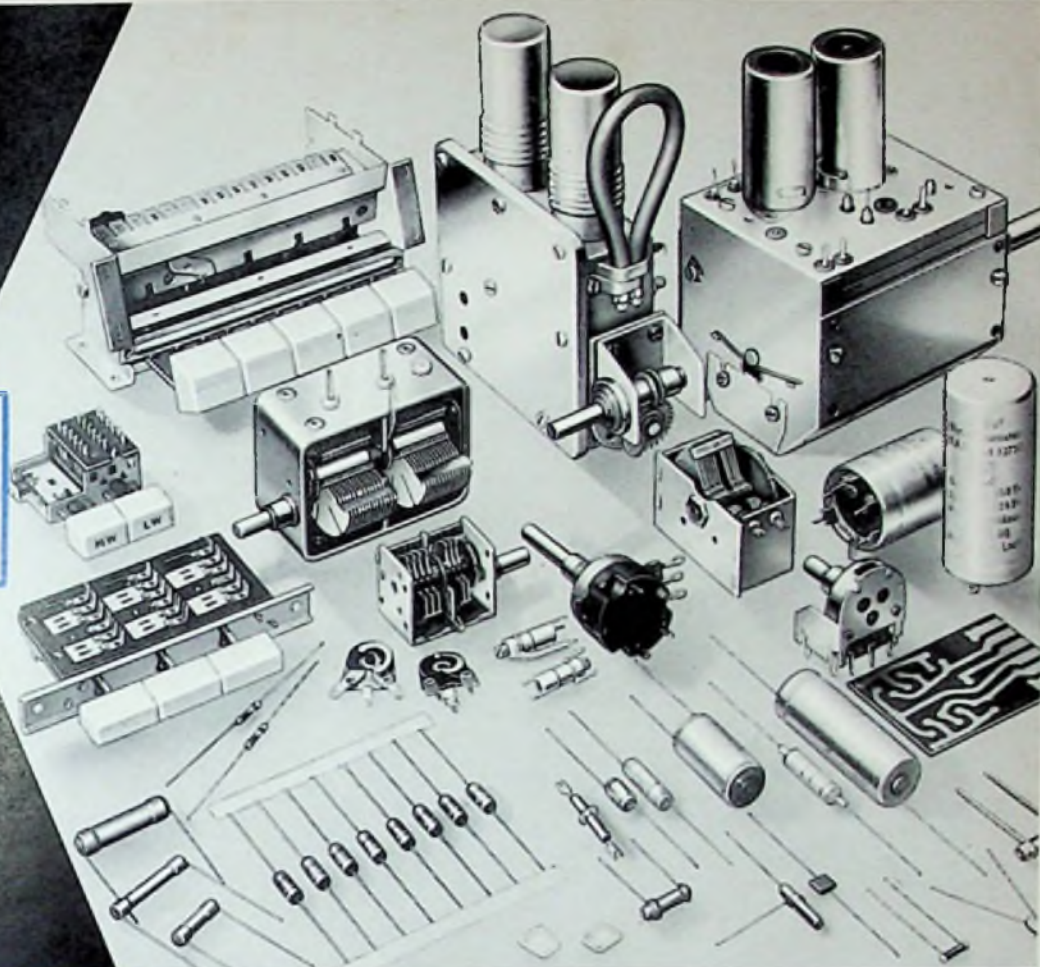

WIR FERTIGEN AN:
DREHKONDENSATOREN
TRIMMERKONDENSATOREN
ELEKTROLYTKONDENSATOREN
KUNSTSTOFFOLIENKONDENSATOREN
KERAMIKKONDENSATOREN
DREHWIDERSTÄNDE (POTENTIOMETER)
FESTWIDERSTÄNDE
HALBLEITERWIDERSTÄNDE „NEWI“
NIEDERVOLTZERHACKER
DRUCK- UND SCHIEBETASTEN
FERNSEH-KANALSCHALTER
GEDRUCKTE SCHALTUNGEN



QUALITÄTS- BAUELEMENTE

FÜR RADIO,
FERNSEHEN UND
NACHRICHTEN

N.S.F. NÜRNBERGER SCHRAUBENFABRIK UND ELEKTROWERK GMBH
NÜRNBERG

VALVO GMBH HAMBURG 1



VALVO

**FERNSEH
BILDRÖHREN
in 110°-Technik**

sind bei
unverändert guten
Eigenschaften
noch kürzer
noch leichter

AW 61-88

AW 53-88

AW 43-88