

COA

elettronica

n.7

edizioni **CD** Pubblicazione mensile
sped. in abb. post. g. III
1 Luglio 1972
L. 600



è un'estate

ZODIAC

PEARCE-SIMPSON
DIVISION OF GLADDING CORPORATION

25 watt

gladding 25
VHF 144
MHZ

PROFESSIONALE.

25 Watt. Commutazione a 1 Watt.
Frequenza: 1 MHz compreso fra 144 e 146 MHz.
6 Canali con commutatore coassiale
per differenziare i canali ricezione
da quelli di trasmissione.
Comandi: Volume, silenziatore, canali.
TX accesso bassa potenza, alta potenza.
Modulazione di fase: deviazione ± 5 kHz.
Banda passante: $\pm 7,5$ kHz a -60 dB.
Sensibilità: 1 Microvolt o meglio.
Alimentazione: 13 V cc. Max 10 Amp.
Dimensioni: 215x80x250 mm. Peso: Kg. 3,4.



GRC

CITIZENS RADIO COMPANY
41100 MODENA (ITALIA)
Via Prampolini 113 - Tel. 059/219001
Telex Smarty 51305

CON NOI INIZIA IL FUTURO

sommario

Indice degli Inserzionisti	874
Stazione d'amatore in 144 MHz per SSB-AM (Berci)	917
NOTIZIARIO SEMICONDUTTORI (Miceli)	932
Nuova apparecchiatura per migliorare la qualità delle lamine di quarzo - Un duplicatore analogico - Transistori di potenza ATES - Novità Motorola - Novità della GIE	
La pagina dei pierini (Romeo)	934
Una richiesta per J. Bond... - Chiarimenti su un fatto misterioso di milliampere e « birra » in antenna - Circuito oscillatore « a due terminali ».	
il circuitiere (Rogianti)	935
Introduzione alle tecniche di presentazione visuale (Pedevallano) (2ª parte - FINE)	
Senigallia show (Cattò)	945
Problemi sulle luci psichedeliche - Lettere dal fronte - Sistemi di nomenclatura dei materiali per le trasmissioni - Senigallia quiz	
cq audio (Tagliavini)	954
il jazz (Arias)	
SIGNALS RECEIVED (Miceli)	958
Convertitore 14-21-28 MHz - 50 anni fa - « IARU Region 1 Division 1972 Conference » a Scheveningen (14-20 maggio 1972)	
tecniche avanzate (Fanti)	963
Risultati del 4º Giant RTTY « flash » Contest - Quinto Raduno nazionale dei Radio-amatori Telescriventisti Italiani	
Exciter SSB a 9 MHz con clipper a radiofrequenza (Di Pietro)	968
il sanfilista (Buzio)	972
Continua la descrizione del ricevitore a doppia conversione	
Citizen's Band (Anzani)	976
Notizie lampo - Appello ai CB - Il Lafayette Telsat 924 - CB a Santiago 9+	
satellite chiama terra (Medri)	985
Apparato di conversione APT realizzato presso la Scuola tecnica professionale di Lugo di Romagna (3ª parte) - Effemeridi 15/7 - 15/8	
sperimentare (Ugliano)	990
Simulatore di motore a quattro cilindri per prova accensioni elettroniche (Campetti) - Automatismo per tergitristallo (Corona) - Compressore di dinamica (Sigfrido di Tor San Lorenzo) - Rotatore d'antenna (D'Italia) - Caffettiera veggente (Ghizzanti) - Alimentatore (Artni) - Papocchia Club (Bianchi)	
offerte e richieste	995
modulo per inserzione * offerte e richieste *	997
pagella del mese	998

(disegni di Riccardo Grassi e Mauro Montanari)

EDITORE edizioni CD
DIRETTORE RESPONSABILE Giorgio Totti
REDAZIONE - AMMINISTRAZIONE
ABBONAMENTI - PUBBLICITA'
 40121 Bologna, via C. Boldrini, 22 - ☎ 27 29 04
 Registrazione Tribunale di Bologna, n. 3330 del 4-3-68
 Diritti di riproduzione e traduzione riservati a termine di legge.
STAMPA
 Tipo-Lito Lame - 40131 Bologna - via Zanardi, 506/B
 Spedizione in abbonamento postale - gruppo III
 Pubblicità inferiore al 70%
DISTRIBUZIONE PER L'ITALIA
 SODIP - 20125 Milano - via Zuretti, 25 - ☎ 68 84 251
 00197 Roma - via Serperli, 11/5 - ☎ 87.49.37

DISTRIBUZIONE PER L'ESTERO
 Messagerie Internazionali - via M. Gonzaga, 4
 20123 Milano ☎ 872.971 - 872.973
ABBONAMENTI: (12 fascicoli)
 ITALIA L. 6.000 c/c post. 8/29054 edizioni CD Bologna
 Arretrati L. 600
 ESTERO L. 6.500
 Arretrati L. 600
 Mandat de Poste International } edizioni CD
 Postanweisung für das Ausland } 40121 Bologna
 payable à / zahlbar an } via Boldrini, 22
 Italia
 Cambio indirizzo L. 200 in francobolli

**CIRCUITI STAMPATI
ESEGUITI SU COMMISSIONE
PER DILETTANTI
E RADIOAMATORI**

Per ottenere circuiti stampati perfetti, eseguiti con la tecnica della fotoincisione, è sufficiente spedire il disegno degli stessi, eseguiti con inchiostro di china nera su carta da disegno o cartoncino per ricevere in poco tempo il circuito stampato pronto per l'uso. Per chiarimenti e informazioni, scrivere a:

**A. CORTE
via G.B. Fiera, 3
46100 MANTOVA**

A tutti coloro che affrancheranno la risposta con L. 50 verrà spedito l'opuscolo illustrativo.

Prezzi e formati:

Formato minimo cm 7 x 10.

cm 7 x 10	L. 850
cm 10 x 12	L. 1.300
cm 13 x 18	L. 2.300
cm 18 x 24	L. 4.000

Esecuzione in fibra di vetro aumento 10 %.

**AUGUSTO FOSCHINI
via dei Mille, 20 - telef. 226179
40121 BOLOGNA**

Bussole elettriche con ripetitore a distanza - Girobussole - Inverter rotanti e statici, uscita 28 e 115 V, 400 Hz - Altimetri aeronautici - Strumenti aeronautici in genere.

**indice
degli inserzionisti
di questo numero**

nominativo	pagina
ARI (Milano)	943
A-Z	890
CASSINELLI	893
C.R.C.	2 ^a copertina
C.R.C.	900-901
CORTE A.	874
C.T.E.	878-879
DE CAROLIS	953
DEMO & ARBRILE	894
DERICA ELETTRONICA	906
DOLEATTO	908-1008
ELETTRONICA GC	912
ELETTRO NORD ITALIANA	880-881
EUROASIATICA	899
EXHIBO ITALIANA	1010
FACE	896-897-898
FANTINI	886-887
FERRARI	898
FOSCHINI	874
G.B.C.	895-915-916
G.B.C.	4 ^a copertina
GIANNONI	882
KAY-SYSTEM	902
LABES	884-885
LAFAYETTE	905-907-909-911-913-999 1003-1005-1006-1007-1015
MAESTRI	910
MARCUCCI	1000-1001-1002
MIRO	984
MONTAGNANI	1011-1012-1013-1014
NOV.EL.	1016
NOV.EL.	3 ^a copertina
PMM	876-877
PREVIDI	883-944
QUECK	904
RADIOSURPLUS ELETTRONICA	892
RCA-SILVERSTAR	1004
SCHLUMBERGER	875
SOKA	903
TELESOUND	971
U.G.M. electronics	891
VARTA	981
VECCHIETTI	1009
ZETA	914
ZODIAC	888-889
ZODIAC	1 ^a copertina

QUALIFICATE IL VOSTRO SHACK

HEATHKIT
Schlumberger

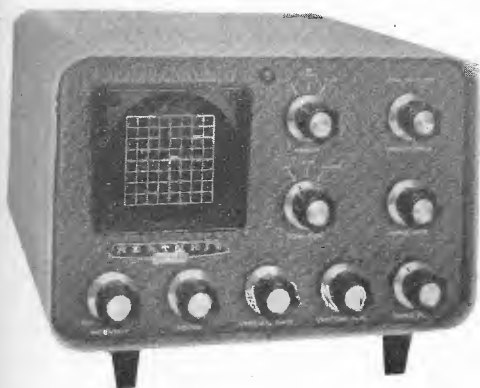

Monitor di segnali SB 610

Per visualizzare i segnali in trasmissione e ricezione in AM - CW - SSB e RTTY. Adattabilità garantita su tutti i transceiver.

Prezzo in Kit L. 98.000

Montato L. 130.000

Analizzatore di spettro SB 620

Per visualizzare tutti i segnali presenti in gamma entro una banda di 500 kHz. Adattabile su tutti i transceiver.

Prezzo in Kit L. 141.000

Montato L. 193.000



Misuratore di potenza e di ROS HM 102

NUOVO!!! Misura potenze da 10 W a 2000 W con precisione del 10 % f.s. Gamma di frequenza da 1.8 a 30 MHz.

Prezzo in Kit L. 33.000

Montato L. 43.000

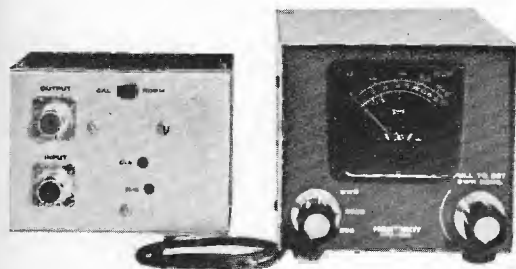

Antenna fittizia HN 31

Per la messa a punto dei trasmettitori. Potenza massima dissipabile 1 KW. ROS inferiore a 1.5 a 300 MHz.

Prezzo in Kit L. 12.000

Montata L. 15.000



HEATHKIT
Schlumberger

C.P. 6130
C.A.P. 00195 ROMA

Nome e Cognome

Indirizzo

Desidero ricevere

CQ 2-7

Per Transceiver, R/T e lineari ora possiamo praticare prezzi ridotti.
SCRIVETECI



IMPERIA
C.P. 234
TEL. 0183-45907

COSTRUZIONI ELETTRONICHE

Linea 26/30 Mc.

telai premontati TX/RX

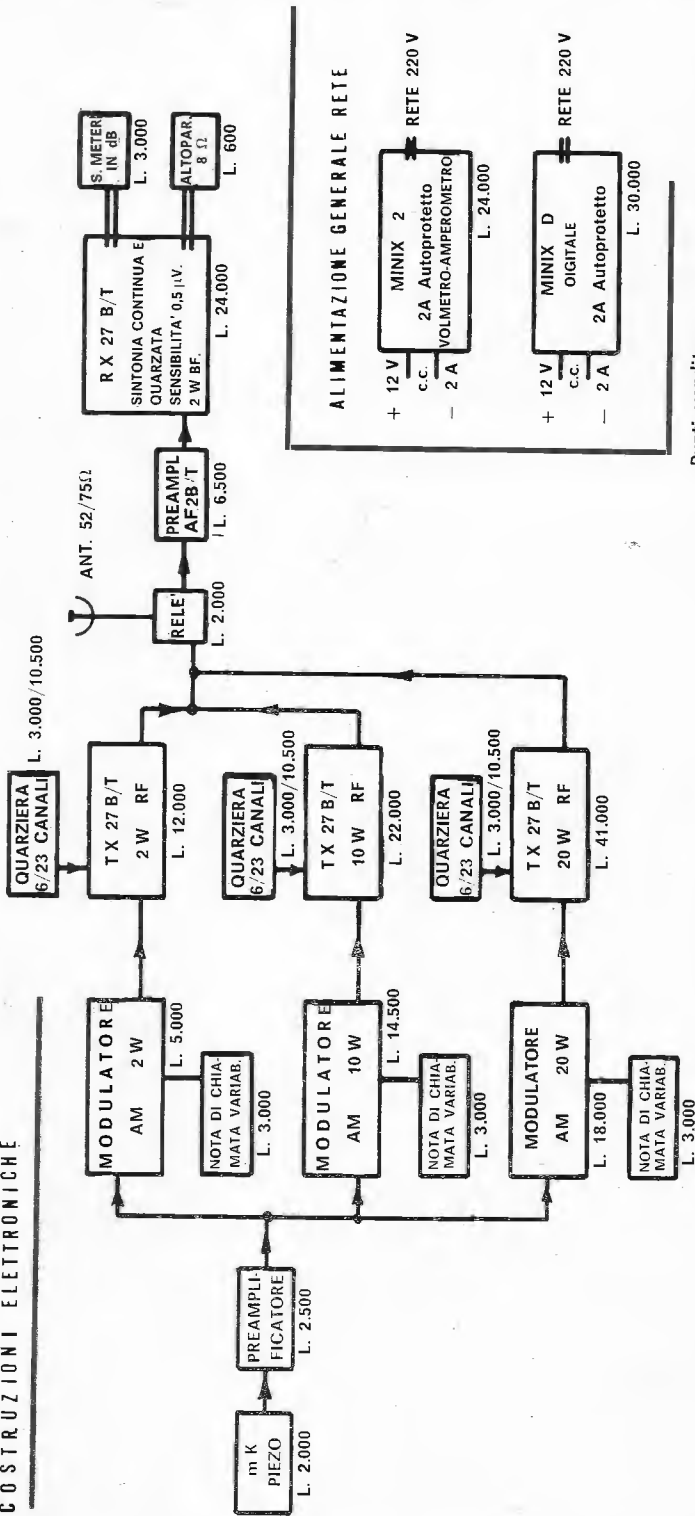

ALIMENTAZIONE GENERALE RETE

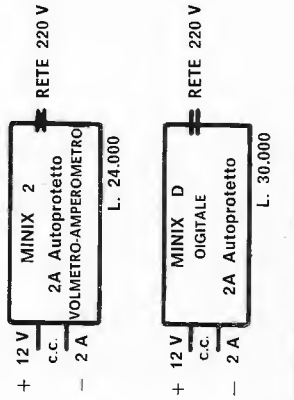

Punti vendita

- NOVEL. - via Cuneo, 3 - MILANO
- E.P.E. - via dell'Artigliere, 17 - PALERMO
- LYSTON - via Gregorio VII, 428 - ROMA
- REFIT - via Nazionale, 67 - ROMA
- TELSTAR - via Gioberti, 37-D - TORINO

N.B. Sono in vendita sia le linee complete RT da 2-10-20 W RF sia i singoli componenti
Si accettano ordini telefonici (0183-45907) - Corrispondenza C.P. 234 - IMPERIA - Listini L. 150 in francobolli.



IMPERIA
C.P. 234
TEL. 0183-45907

Linea 144 Mc.

telai premontati professionali AM/FM

COSTRUZIONI ELETTRONICHE

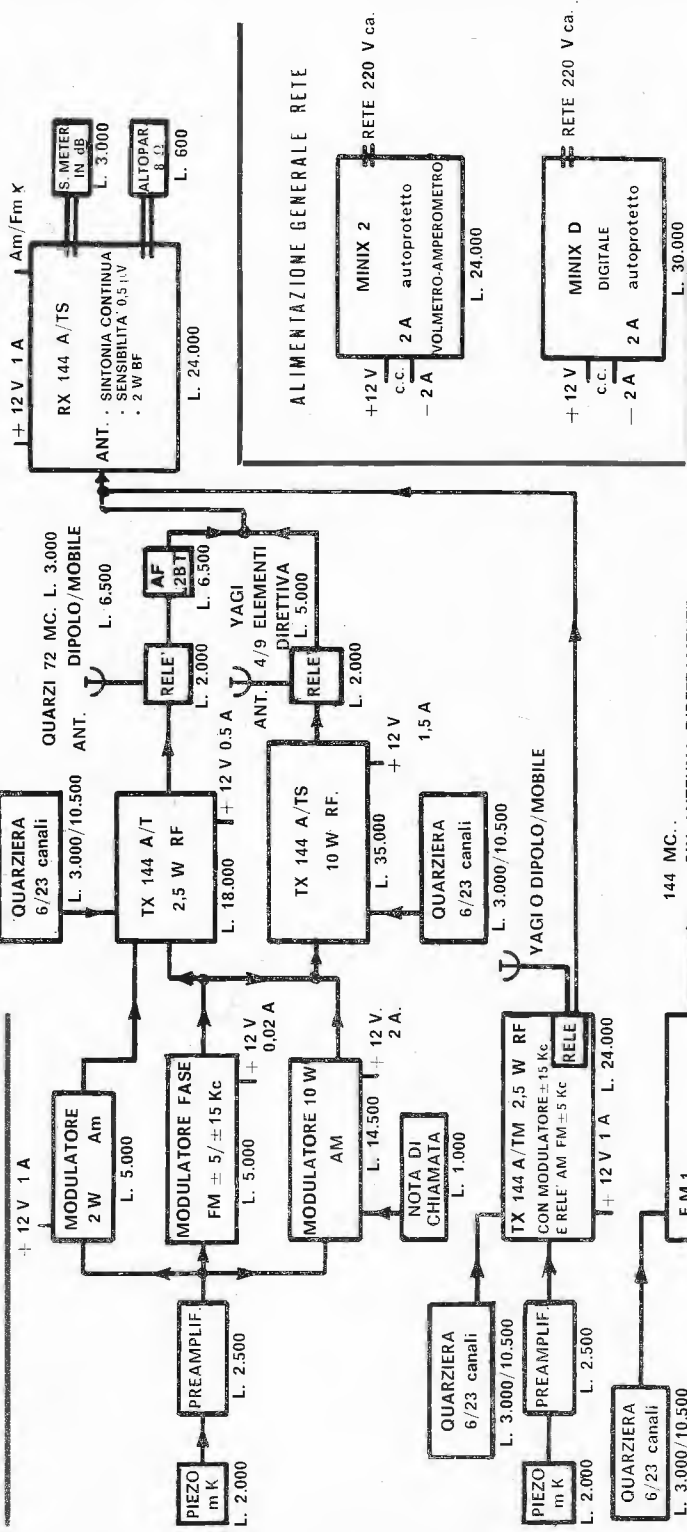

ALIMENTAZIONE GENERALE RETE

MINIX 2
2 A autoprotetto
VOLMETRO-AMPEROMETRO
L. 24.000

MINIX D
DIGITALE
2 A autoprotetto
L. 30.000

Punti vendita
NOV.EL. - via Cuneo, 3 - MILANO
E.P.E. - via dell'Artigliere, 17 - PALERMO
LYSTON - via Gregorio VII, 428 - ROMA
REFIT - via Nazionale, 67 - ROMA
TELSTAR - via Gioberti, 37-D - TORINO

N.B. Sono in vendita sia le linee complete RT da 2-10-20 W RF sia i singoli componenti
Si accettano ordini telefonici (0183-45907) - Corrispondenza C.P. 234 - IMPERIA - Listini L. 150 in francobolli.

COSTRUZIONI TECNICO ELETTRONICHE

Via Valli, 16 - 42011 BAGNOLO IN PIANO (R.E.) - Tel. 38631

Automazione
Materiale per Radioamatori
Alimentatori - Luci Psichedeliche
Lampeggiatori - Sirene Elettriche
Quadri Elettrici
Applicazioni Speciali su Ordine
Nastri Magnetici

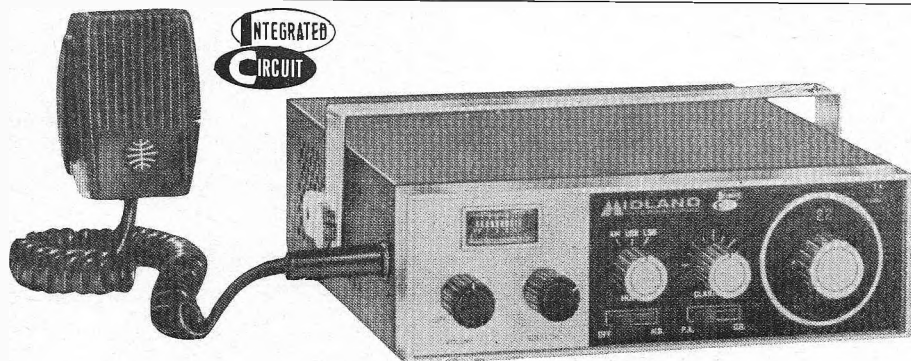

10 W
46 canali SSB

5 W AM
23 canali

mod. 13-873

Circuiti

31 transistor, 3 F.E.T., 1 circuito Integrato, 59 diodi, 4 Zener.

Controllo di frequenza

$\pm 0.005\%$ controllata a quarzo

Canali

23 canali tutti corredati di quarzi

Alimentazione

c.c. 12,6 V

Altoparlante

\varnothing mm 76, 8 ohm.

Accessori in dotazione

Microfono con cavo a spirale, supporto per microfono, supporto di montaggio.

Selettività

AM 6.0 kHz a -6 dB

SSB 3.0 kHz a -6 dB

Chiarificatore/Delta Tune

± 600 Hz.

Potenza di uscita audio

2 W.

Portata dello squelch

0.5 a 500 μ V.

« UNITA' MOBILE - FISSA » 5 Watt - 23 Canali Orologio digitale incorporato

mod. 13-877

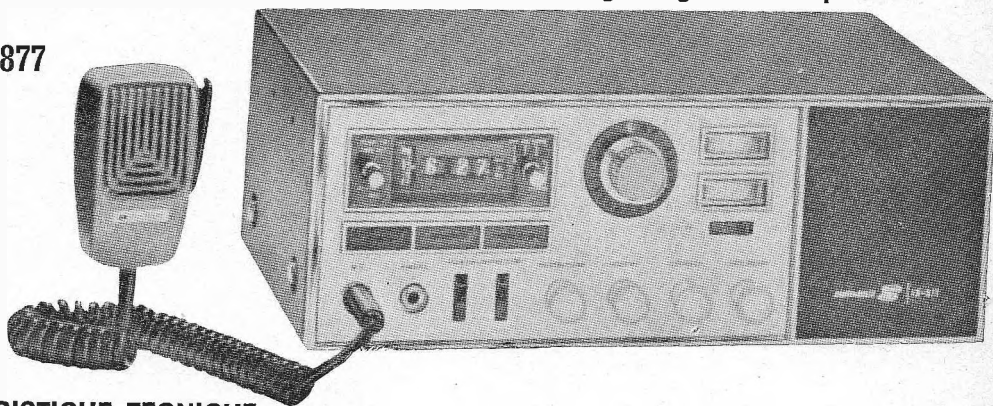

CARATTERISTICHE TECNICHE

Frequenza

23 canali (Citizen Band).

Semiconduttori

17 transistor al silicio, 1 FET.

4 circuiti integrati, 5 diodi, 1 Varistor

Potenza di ingresso

5 Watt allo stadio finale.

Uscita in R.F.

3,5 Watt.

Comandi

Interruttore d'alimentazione, ANL - Selettore dei canali, Delta Tuning, Volume, Circuito antirumore, SWR in ingresso e uscita, Selettore per uso megafono, Timer per l'inserimento automatico del R.T. ed Interruttore per ronzio.

23 canali, circuito sintetizzato.

Minore di $\pm 0.005\%$.

Alto livello classe B (push-pull).

Controllata a quarzo, doppia conversione supereterodina con filtro meccanico, F. E.T. in stadio RF.

Sensibilità di ricezione 0.25 μ V per 10 dB.

Selettività di ricezione ± 3.0 KHz a 6 dB.

1^a conversione 10.7 MHz.

2^a conversione 455 KHz.

Microfono

Altoparlante

Impedenza d'antenna

Prese o connessioni

Dinamico, tipo manuale.

Montato frontalmente \varnothing mm. 90.

52 ohm nominali.

Per microfono, altoparlante, cuffia, antenna esterna, uso amplificatore, alimentazione c.c./c.a.

220 Volt. c.a., 12 Volt c.c.

mm. 336 larghezza, 133 altezza, 177 profondità.

Kg. 6,8.

Alimentazione

Dimensioni

Peso

Accessori in dotazione

— Microfono con cavo e jack.

— Cavo d'alimentazione per c.c.

— Cavo d'alimentazione per c.a.

— Supporto di montaggio.

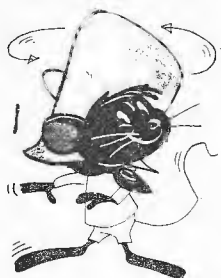

SPEEDY GONZALES

ARRIVA SPEEDY GONZALES

IL LINEARE
CHE VI FARA' GIRARE IL MONDO
IN UN BATTER D'OCCHIO



- Frequence coverage : 26,8 - 27,3 MHz.
- Amplification mode : AM
- Antenna impedance : 45 - 60 Ω
- Plate power input : 150 W.
- Minimum R.F. drive required: : 2 W.
- Maximum R.F. drive : 5W
- Tube complement : 6KD6
- Semiconductor : 4 diodes, 2 rectifier
- Power sources : 220 - 240 V - 50 Hz.
- Dimension : mm. 300 x 140 x 240
- Peso : Kg. 5,980
- Garanzia mesi sei.

Prezzo netto L. 82.500

BUONO DI PROVA SENZA RISCHI CON GARANZIA AL 100%

Da spedire a C.T.E. - Via Valli, 16 - 42011 Bagnolo in Piano (RE)

Pagherò al postino l'importo di L. 82.500 +s.p. Resta inteso che, se il lineare non fosse di mio gradimento lo potrò restituire entro 8 giorni dalla data del ricevimento e sarò rimborsato. Per pagamento anticipato porto gratis.

I.B. - La garanzia decade se vengono tolti i sigilli al lineare.

Nome

Cognome

Indirizzo N.

Cod. Post Località

La ELETTO NORD ITALIANA offre in questo mese:

11B	- CARICABATTERIE aliment. 220 V uscite 6-12 V 2 A attacchi morsetti e lampada spia	L. 4.900+	800 s.s.
11C	- CARICABATTERIE aliment. 220 V uscite 6-12-24 V 4 A. attacchi morsetti e lampada spia	L. 8.900+	800 s.s.
112	- SERIE TRE TELAIETTI (Philips) per frequenza modulata adattabili per i 144 - ISTRUZIONI e schema per modifica	L. 8.500+	700 s.s.
112C	- TELAIO per ricezione filodiffusione senza bassa frequenza	L. 5.000+	500 s.s.
151F	- AMPLIFICATORE ultralineare Olivetti aliment. 9/12 V ingresso 270 kohm - uscita 2 W su 4 ohm	L. 2.000+	s.s.
151FR	- AMPLIFICATORE stereo 6+6 W ingr. piezo o ceramica uscita 8 ohm	L. 12.000+	s.s.
151FK	- AMPLIFICATORE 6 W - come il precedente in versione mono	L. 5.000+	s.s.
151FC	- AMPLIFICATORE 20 W - ALIMENT. 40 V - uscita su 8 ohm	L. 12.000+	s.s.
151FD	- AMPLIFICATORE 12+12 W - ALIMENT. 18 V - versione stereo uscita 8 ohm	L. 15.000+	s.s.
151FZ	- AMPLIFICATORE 30 W - ALIMENT. 40 V - ingresso piezo o ceramica - uscita 8 ohm	L. 16.000+	s.s.
151FT	- 30+30 W COME IL PRECEDENTE IN VERSIONE STEREO	L. 27.000+	s.s.
153G	- GIRADISCHI semiprofessionale B5R mod. C116 cambiadischi automatico	L. 23.500+	s.s.
153H	- GIRADISCHI professionale B5R mod. C117 cambiadischi automatico	L. 29.500+	s.s.
154G	- ALIMENTATORI per radio, mangianastri, registratori ecc. alimentata 220 V uscite 6-7,5-9-12 V 0,4 A attacchi a richiesta secondo marche	L. 2.700+	s.s.
156G	- SERIE TRE ALTOPARLANTI per complessivi 30 W. Woofer diam. 270 middle 160 Tweeter 80 con relativi schemi e filtri campo di frequenza 40 18.000 Hz	L. 6.800+	1000 s.s.
158A	- TRASFORMATORE entrata 220 V uscita 9 oppure 12 oppure 24 V 0,4 A	L. 700+	s.s.
158D	- TRASFORMATORE entrata 220 V uscita 6-12-18-24 V 0,5 A (6+6+6+6)	L. 1.100+	s.s.
158E	- TRASFORMATORE entrata universale uscita 10+10 V 0,7 A	L. 1.000+	s.s.
158I	- TRASFORMATORE entrata 220 V uscite 6-9-15-18-24-30 V 2 A	L. 3.000+	s.s.
158M	- TRASFORMATORE entrata 220 V uscite 40-45-50 V 1,5 A	L. 3.000+	s.s.
158N	- TRASFORMATORE entrata 220 V uscita 12 V 5 A	L. 3.000+	s.s.
158P	- TRASFORMATORE entrata 110 e 220 V uscite 20+20 V 5 A + uscita 17+17 V 3,5 A	L. 5.000+	s.s.
158O	- TRASFORMATORE entrata 220 V uscita 6-12-24 V 10 A	L. 8.000+	s.s.
166A	- KIT per circuiti stampati, completo di 10 piastre, inchiostro, acidi e vaschetta antiodio mis. 180 x 230	L. 1.800+	s.s.
166B	- KIT come sopra ma con 20 PIASTRE più una in vetronite e vaschetta 250 x 300	L. 2.500+	s.s.
185A	- CASSETTA MANGIANASTRI alta qualità da 60 minuti L. 650, 5 pezzi L. 3.000, 10 pezzi L. 5.500+s.s.		
185B	- CASSETTA MANGIANASTRI come sopra da 90 min. L. 1.000, 5 pz. L. 4.500, 10 pz. L. 8.000+s.s.		
186	- VARIATORE DI LUCE da sostituire all'interruttore ad incasso, sostituisce l'interruttore dando la possibilità di variare l'intensità di luce a piacere potenza max. 500 W	L. 5.000+	s.s.
186A	- AUTOMATICO con fotocellula e triac per accendere la vostra lampada esterna sul balcone o sul terrazzo, aumenta progressivamente la sua luce in proporzione all'aumentare del buio	L. 8.500+	s.s.
891	- SINTONIZZATORE AM-FM uscita segnale rivelato, senza bassa frequenza sintonia demoltiplicata con relativo indice, sensibilità circa 0,5 microvolt esecuzione compatta, commutatore di gamma incorporato più antenna stilo	L. 6.000+	s.s.
157a	- RELAIS tipo (SIEMENS) PR 15 due contatti scambio, portata due A. Tensione a richiesta da 1 a 90 V.	L. 1.400+	s.s.
157b	- Come sopra ma con quattro contatti scambio	L. 1.700+	s.s.
168	- SALDATORE istant. 100 W. con lampadina più tre punta dicambio e chiave serramorsetti	L. 4.200+	s.s.
188a	- CAPSULA microfonica e carbone diam. 30 x 10	L. 500+	s.s.
188c	- CAPSULA piezo dim. 20 x 20 mm e varie misure. Nuova L. 800 occasione	L. 400+	s.s.
188e	- CAPSULA MAGNETODINAMICA miniatura dimensioni varie fono 8 x 8 mm. Nuove L. 1.800 occasione	L. 800+	s.s.
303a	- Raffreddatori a Stelle per TOS TO18 a scelta cad. L. 150		
303g	- RAFFREDDATORI alettati larg. mm 115 alt. 280 lung. 5/10/15 cm L. 60 al cm lineare		
360	- KIT completo alimentatore stabilizzato con un 723 variabile da 7 a 30 V. 2,5 A. max. Con regolazione di corrente, autoprotetto compreso trasformatore e schemi	L. 9.500+	s.s.
360a	- Come sopra già montato	L. 12.000+	s.s.
365	- VOLTOMETRO 0,25-0-30 V. F5. dim. 47 x 47 mm.	L. 2.500+	s.s.
366	- AMPEROMETRO dimensioni come sopra 5-0-15 A. F5.	L. 2.500+	s.s.
406	- ACCENSIONE elettronica a scarica capacitiva facilissima applicazione racchiusa in scatola blindata	L. 21.000+	s.s.
408eee	- AUTORADIO mod. LARK completo di supporto che lo rende estraibile l'innesto di uno splintone connette contemporaneamente alimentazione e antenna. Massima praticità AM-FM alimentazione anche in alternate con sfermatura candele auto	L. 23.000+	s.s.
408eee	- Idem come sopra ma con solo AM.	L. 19.000+	s.s.

ALTOPARLANTI PER HF

	Diam.	Frequenza	Risp.	Watt	Tipo	
156h	320	40/8000	55	30	Woofer bicon.	L. 15.000+
156i	320	50/7500	60	25	Woofer norm.	L. 6.500+
156j	270	55/9000	65	15	Woofer bicon.	L. 4.800+
156m	270	60/8000	70	15	Woofer norm.	L. 3.800+
156n	210	65/10000	80	10	Woofer bicon.	L. 2.500+
156o	210	60/9000	75	10	Woofer norm.	L. 2.000+
156p	240 x 180	50/9000	70	12	Middle ellitt.	L. 2.500+
156q	210	100/12000	100	10	Middle norm.	L. 2.000+
156s	210	180/14000	110	10	Middle bicon.	L. 2.500+
156r	160	180/13000	160	6	Middle norm.	L. 1.500+

TWEETER BLINDATI

156t	130	2000/20000	15	Cono esponentz.	L. 2.500+
156u	100	1500/19000	12	Cono bloccato	L. 1.500+
156v	80	1000/17500	8	Cono bloccato	L. 1.300+

SOSPENSIONE PNEUMATICA

156xa	125	40/18000	40	10	Pneumatico	L. 4.000+
156xb	200	35/6000	38	16	Pneumatico	L. 6.000+
156xd	250	20/6000	25	20	Pneumatico	L. 7.000+

CONDIZIONI GENERALI di VENDITA della ELETTO NORD ITALIANA

AVVERTENZA - Per semplificare ed accelerare l'esecuzione degli ordini, si prega di citare il N. ed il titolo della rivista cui si riferiscono gli oggetti richiesti rilevati dalla rivista stessa. - SCRIVERE CHIARO (possibilmente in STAMPATELLO) nome e indirizzo del Committente, città e N. di codice postale anche nel corpo della lettera.

OGNI SPEDIZIONE viene effettuata dietro invio ANTICIPATO, a mezzo assegno bancario o vaglia postale, dell'importo totale dei pezzi ordinati, più le spese postali da calcolarsi in base a L. 400 il minimo per C.5.V. e L. 500/600 per pacchi postali. Anche in caso di PAGAMENTO IN CONTRASSEGNO, occorre anticipare, non meno di L. 2.000 (sia pure in francobolli) tenendo però presente che le spese di spedizione aumentano da L. 300 a L. 500 per diritti postali di assegno.

RICORDARSI che non si accettano ordinazioni per importi inferiori a L. 3.000 oltre alle spese di spedizione.

ELETTO NORD ITALIANA - 20136 MILANO - via Bocconi, 9 - Telefono 58.99.21

SEMICONDUTTORI

Tipo	Prezzo	Tipo	Prezzo	Tipo	Prezzo	Tipo	Prezzo	Tipo	Prezzo	Tipo	Prezzo
AC107	250	AF239	500	BC283	300	BF390	500	P397	350	SFT358	350
AC122	250	AF240	550	BC286	350	BFY46	500	SFT358	350	1W8544	400
AC125	200	AF251	400	BC287	350	BFY50	500	1W8907	250	1W8916	350
AC126	200	AF212	350	BC288	500	BFY51	500	2G396	250	2N174	900
AC127	200	AL100	1200	BC297	300	BFY52	500	2N398	400	2N404A	250
AC128	200	AL102	1200	BC298	300	BFY55	500	2N696	400	2N697	400
AC132	200	ASY26	300	BC300	650	BFY56	300	2N706	250	2N707	250
AC134	200	ASY27	300	BC301	350	BFY57	500	2N708	250	2N709	300
AC135	200	ASY77	350	BC302	350	BFY63	500	2N914	250	2N915	300
AC136	200	ASY80	400	BC303	350	BFY64	400	2N918	250	2N918	250
AC137	200	ASZ15	800	BC304	400	BFY67	550	2N1305	400	2N1671A	1500
AC138	200	ASZ16	800	BC317	200	BFX18	350	2N1711	250	2N2063A	950
AC139	200	ASZ17	800	BC318	200	BFX30	550	2N2137	1000	2N2141A	1200
AC141	200	ASZ18	800	BC340	400	BFX31	400	2N2192	600	2N2285	1100
AC141K	300	AU106	1500	BC341	400	BFX35	400	2N2297	600	2N2368	250
AC142	200	AU107	1000	BC360	600	BFX38	400	2N2405	450	2N2423	1100
AC142K	300	AU108	1000	BC361	550	BFX39	400	2N2501	300	2N2529	300
AC154	200	AU110	1400	BCY58	350	BFX40	500	2N2529	300	2N2696	300
AC157	200	AU111	1400	BCY59	350	BFX41	500	2N2800	550	2N2863	600
AC165	200	AU112	1500	BCY65	350	BFX48	350	2N2868	350	2N2868	350
AC168	200	AU137	1400	BD111	900	BFX68A	500	2N2904A	450	2N2905A	500
AC172	250	BC107A	180	BD112	900	BFX69A	500	2N2906A	350	2N3053	600
AC175K	300	BC107B	180	BD113	900	BFX73	300	2N3054	700	2N3055	850
AC176	200	BC108	180	BD115	700	BFX74A	350	2N3081	650	2N3442	2000
AC176K	350	BC109	180	BD116	900	BFX84	450	2N3442	2000	2N3502	400
AC178K	300	BC113	180	BD117	900	BFX85	450	2N3502	400	2N3506	550
AC179K	300	BC114	180	BD118	900	BFX87	600	2N3713	1500	2N4030	550
AC180	200	BC115	200	BD120	1000	BFX88	550	2N4037	1800	2N5043	600
AC180K	300	BC116	200	BD130	850	BFX92A	300				
AC181	200	BC118	200	BD141	1500	BFX93A	300				
AC181K	300	BC119	500	BD142	900	BFX96	400				
AC183	200	BC120	500	BD162	500	BFY97	400				
AC184	200	BC125	300	BD163	500	BFY97	400				
AC184K	300	BC126	300	BDY10	1200	BFY97	400				
AC185	200	BC138	350	BDY11	1200	BSY30	350				
AC185K	300	BC139	350	BDY17	1300	BSY38	350				
AC187	200	BC140	350	BDY18	2200	BSY39	350				
AC187K	300	BC141	350	BDY19	2700	BSY40	400				
AC188	200	BC142	350	BDY20	1300	BSY81	350				
AC188K	300	BC143	400	BF159	500	BSY82	350				
AC191	200	BC144	350	BF167	350	BSY83	450				
AC192	200	BC145	350	BF173	300	BSY84	450				
AC193	200	BC147	200	BF177	400	BSY86	450				
AC193K	300	BC148	200	BF178	450	BSY87	450				
AC194	200	BC149	200	BF179	500	BSY88	450				
AC194K	300	BC153	250	BF180	600	BSX22	450				
AD130	700	BC154	300	BF181	600	BSX26	300				
AD139	700	BC157	250	BF184	500	BSX27	300				
AD142	600	BC158	250	BF185	500	BSX29	400				
AD143	600	BC159	300	BF194	300	BSX30	500				
AD149	600	BC160	650	BF195	300	BSX35	350				
AD161	500	BC161	600	BF196	350	BSX38	350				
AD162	500	BC167	200	BF197	350	BSX40	550				
AD166	1800	BC168	200	BF198	400	BSX41	600				
AD167	1800	BC169	200	BF199	400	BU100	1600				
AD262	500	BC177	250	BF200	400	BU103	1600				
AF102	400	BC178	250	BF207	400	BU104	1600				
AF106	300	BC179	250	BF222	400	BU120	1900				
AF109	300	BC192	400	BF223	450	BUY18	1800				
AF114	300	BC204	200	BF233	300	BUY46	1200				
AF115	300	BC205	200	BF234	300	BUY110	1000				
AF116	300	BC207	200	BF235	300	OC71N	200				
AF117	300	BC208	200	BF239	600	OC72N	200				
AF118	400	BC209	200	BF254	400	OC74	200				
AF121	300	BC210	200	BF260	500	OC75N	200				
AF124	300	BC211	350	BF261	500	OC76N	200				
AF125	500	BC215	300	BF287	500	OC77N	200				
AF126	300	BC250	350	BF288	400						
AF127	300	BC260	350	BF290	400						
AF134	300	BC261	350	BF302	400						
AF139	350	BC262	350	BF303	400						
AF164	200	BC263	350	BF304	400						
AF165	200	BC267	200	BF305	400						
AF166	200	BC268	200	BF311	400						
AF170	200	BC269	200	BF329	350						
AF172	200	BC270	200	BF330	400						
AF200	300	BC271	300	BF332	300						
AF201	300	BC272	300	BF333	300						

DIODI RIVELAZIONE
o commutazione L. 50 cad.
OA5 - OA47 - OA85 - OA90 -
OA95 - OA161 - AA113 - AAZ15

DIODI ZENER
tensione a richiesta

da 400 mW	200
da 1 W	300
da 4 W	700
da 10 W	1000

DIODI DI POTENZA

Tipo	Volt	A.	Lire
20RC5	60	6	380
1N3491	60	30	700
25RC5	70	6	400
25705	72	25	650
1N3492	80	20	700
1N2155	100	30	800
15RC5	150	6	350
AY103K	200	3	450
6F20	200	6	500
6F30	300	6	550
AY103K	320	10	650
BY127	800	0,8	230
1N1698	1000	1	250
1N4007	1000	1	200
Autodiolo	300	6	400

TRIAC

Tipo	Volt	A.	Lire
406A	400	6	1500
TIC226D	400	8	1800
4015B	400	15	4000

PONTI AL SILICIO

Volt	mA.	Lire
30	400	250
30	500	250
30	1000	450
30	1500	600
40	2200	950
40	3000	1250
80	2500	1500
250	1000	700
400	800	800
400	1500	1000
400	3000	1700

CIRCUITI INTEGRATI

Tipo	Lire
CA3048	3600
CA3052	3700
CA3055	3000
SN7274	1200
SN7400	400
SN7402	400
SN7410	500
SN7413	900
SN7420	400
SN7430	400
SN7440	1300
SN7441	1000
SN7443	1800
SN7444	1800
SN7447	2400
SN7451	700
SN7473	1000
SN7475	1000
SN7476	1000
SN7490	1000
SN7492	1300
SN7493	1300
SN7494	1300
SN74121	1000
SN74154	3.300
SN76131	1800
9020	900
TAA263	800
TAA300	1000
TAA310	1000
TAA320	700
TAA350	1800
TAA435	1500
TAA450	1500
TAA611B	1300
TAA700	2000
TAA775	2000
µA702	800
µA703	1300
µA709	800
µA723	1800
µA741	2000

Decade

DIODI CONTROLLATI

Tipo	Volt	A.	Lire
2N4443	400	8	1500
2N4444	600	8	2300
BTX57	600	8	2000
CSSL	800	10	3000
CS2-12	1200	10	3300

TRANSISTORI PER USI SPECIALI

Tipo	MHz	Wpi	Conten.	Lire	Tipo	MHz	Wpi	Conten.	Lire
BFX17	250	5	TO5	1000	2N2848	250	5	TO5	1000
BFX89	1200	1,1	TO72	1500	2N3300	250	5	TO5	1000
BFW16	1200	4	TO39	2000	2N3375	500	11	MD14	5800
BFW30	1600	1,4	TO72	2500	2N3866	400	5,5	TO5	1500
BFY90	1000	1,1	TO72	2000	2N4427	175	3,5	TO39	1500
PT3501	175	5	TO39	2000	2N4428	500	5	TO39	3900
PT3535	470	3,5	TO39	5600	2N4429	1000	5	MT59	6900
1W9974	250	5	TO5	1000	2N4430	1000	10	MT66	13000
2N559P	250	15	MT72	10000	2N5642	250	30	MT72	12500
					2N5643	250	50	MT72	25000

ATTENZIONE: richiedete qualsiasi tipo di semiconduttore, manderemo originale o equivalente con dati identici. Rispondiamo di qualsiasi insoddisfazione al riguardo. **PER QUANTITATIVI. INTERPELLATECI!**

ELETTRO NORD ITALIANA - 20136 MILANO - via Bocconi, 9 - Telefono 58.99.21



TRC/30



RX/29-A



RX/28-P

Trasmettitore a transistori per le gamme da 26 a 30 MHz a canali quarzati.

Potenza uscita su carico di 52 ohm 1 Watt. Modulazione di collettore di alta qualità con premodulazione della stadio driver. Profondità di modulazione 100%. Ingresso modulatore: adatto per microfono ad alta impedenza. Oscillatore pilota controllato a quarzo. Gamma di funzionamento 26-30 MHz. Materiali professionali: circuito stampato in fibra di vetro. Dimensioni: mm. 157 x 44. Alimentazione: 12 Volt C.C. Adatto per radiotelefoni, radiocomandi, applicazioni sperimentali.

Lire 19.500

Ricevitore a transistori per la gamma da 26 a 30 MHz a canali quarzati, completo di squelch e amplificatore BF a circuito integrato.

1 microvolt per 15 dB di rapporto segnale disturbo. Selettività \pm 9 kHz a 22 dB. Oscillatore di conversione controllato a quarzo. Gamma di funzionamento 26-30 MHz. Circuito silenziatore a soglia regolabile, sensibilità 1 microvolt. Amplificatore BF a circuito integrato al silicio potenza 1 Watt. Alimentazione: 9 V 20 mA. Dimensioni mm 157 x 44.

Lire 19.000

Ricevitore a transistori per la gamma da 26 a 30 MHz a canali quarzati.

1 microvolt per 15 dB di rapporto segnale disturbo. Selettività: \pm 9 MHz a 22 dB. Oscillatore di conversione controllato a quarzo. Media frequenza a 455 kHz. Gamma di funzionamento 26-30 MHz. Materiale professionale: circuito stampato in fibra di vetro. Dimensioni: mm 120 x 42. Alimentazione: 9 V 8 mA. Adatto per radiocomandi, radiotelefoni, applicazioni sperimentali.

Lire 13.800

unità professionali **PREMONTATE***

**il ricevitore
più venduto
dell'anno**

Ricevitore a sintonia variabile per la gamma degli 11 metri. Completo di amplificatore BF a circuito integrato, limitatore di disturbi e comando di sintonia con demoltiplica a frizione.

Caratteristiche tecniche

Sensibilità migliore di 0,5 μ V per 6 dB S/N - Selettività: \pm 4,5 kHz a 6 dB - Potenza di uscita in altoparlante (8 ohm): 1 W - Gamma di frequenza: 26,950-27,300 kHz - Limitatore di disturbi: a soglia automatica - Semiconduttori impiegati: 5 transistori ed 1 circuito integrato al silicio, 3 diodi - Alimentazione: 12 V 300 mA - Dimens.: mm 180 x 70 x 50.

Lire 17.500

RV/27

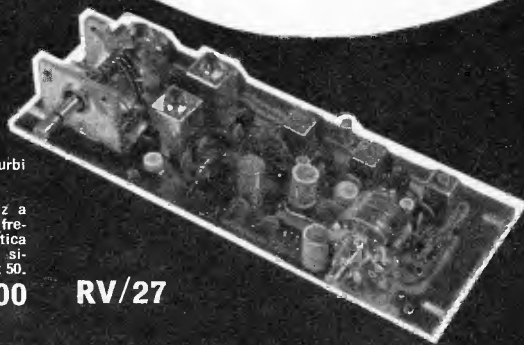

ELETTRONICA - TELECOMUNICAZIONI

20137 MILANO - via Oltrocchi, 6 - Tel. 59.81.14 - 54.15.92

Da 200 KHz a 1,5 MHz
 Da 1,5 MHz a 90 MHz
 Per canali C.B. (con caratteristiche profess.)
 Da 50 a 200 KHz (per calibratori)

L. 3.500
 L. 3.300
 L. 1.800
 L. 5.500

● HC 18/U

● HC 25/U

● HC 6/U

● HC 17/U

● HC 13/U

cristalli di QUARZO

PER APPLICAZIONI ELETTRONICHE PROFESSIONALI

FILTRI A QUARZO

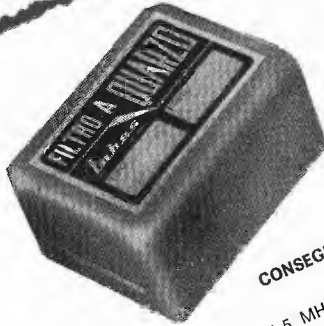

CONSEGNA PRONTA

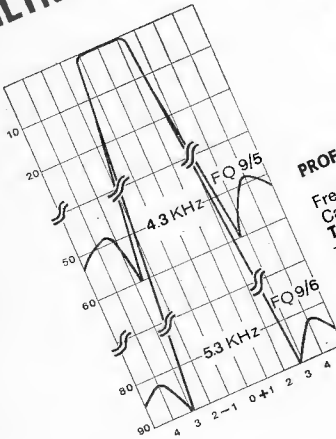

PROFESSIONALI

Frequenze: 9 MHz - 10,7 MHz - 11,5 MHz
 Caratteristiche dei tipi per SSB:
Tipo FQ9/5: Banda passante a 6 dB: 2,5 kHz - Attenuazione fuori banda > 45 dB - Fattore di forma 6:50 dB: 1:1,7 - Perdite d'inserzione < 3 dB - Ondulazione < 1 dB - Impedenze terminali 500 ohm/30 pF L. 19.000
Tipo FQ9/6: Banda passante a 6 dB: 2,5 kHz - Attenuazione fuori banda > 80 dB - Fattore di forma 6:60 dB: 1:1,8 - Impedenze terminali < 3,5 dB - Ondulazione < 2 dB - Impedenze terminali 500 ohm/30 pF L. 28.000

PREZZO NETTO

N.B. - I filtri a 9 MHz sono forniti completi di quarzi per LSB e USB (8998,5 kHz e 9001,5 kHz).

RIVENDITORI AUTORIZZATI
 NELLE PRINCIPALI CITTÀ

ELETRONICA - TELECOMUNICAZIONI

VIA OLTROCCHI, 6 - TEL. 598.114 - 541.592

Labes
 20137 MILANO

SPEDIZIONI OVUNQUE CONTRASSEGNO. Cataloghi a richiesta.

RIVENDITORI AUTORIZZATI
 NELLE PRINCIPALI CITTÀ

MATERIALE NUOVO

TRANSISTOR

2G360	L. 80	AC127	L. 180	BC113	L. 160
2G398	L. 80	AC128	L. 180	BC118	L. 160
2N316	L. 80	AC138	L. 150	BC148	L. 120
2N358	L. 80	AC151	L. 150	BC178	L. 170
2N388	L. 80	AC192	L. 150	BC208A	L. 110
SFT226	L. 80	AF106	L. 200	BC238B	L. 150
SFT227	L. 80	AF165	L. 200	BCZ11	L. 120
SFT298	L. 80	AF124	L. 250	BF173	L. 280
2N597	L. 80	AF126	L. 250	BSX26	L. 220
2N711	L. 140	AF139	L. 300	GT949	L. 90
2N1711	L. 220	AF202	L. 250	IW6907	L. 150
2N3055	L. 700	ASZ11	L. 80	OC76	L. 90
65T1	L. 70	BC107B	L. 150	OC169	L. 150
AC125	L. 150	BC109C	L. 180	OC170	L. 150

AD161 - AD162 in coppie sel.	la coppia	L. 800
AC187K - AC188K in coppie sel.	la coppia	L. 500

PONTI RADDRIZZATORI E DIODI

B155C120	L. 170	B40C1000	L. 350	OA5	L. 80
B155C200	L. 180	B120C2200	L. 600	OA95	L. 45
B250C100	L. 300	AY102	L. 360	OA202	L. 100
E125C200	L. 150	BAV71	L. 35	1N91	L. 100
E125C275	L. 160	BY126	L. 160	1N547	L. 100
E250C130	L. 170	EM504 (VI400/A1)	(VI600/750 mA)		
E250C180	L. 180		L. 100	10D10	L. 180
BC301500	L. 380	GEX541	L. 200	BB104	L. 300

LITRONIC DATA 33 - Indicatori a segmenti all'Arseniuro di Gallio, 3 cifre da 0 a 9 con punto decimale, dim. mm 10x15
L. 8.200

INTEGRATO MOTOROLA MC845P (flip-flop) L. 350

INTEGRATO MOTOROLA MC852P (doppio flip-flop) L. 400

ALETTE per AC128 o simili L. 25

ML723 - REGOLATORE DI TENSIONE tipo μ A723 L. 1.200

TRIAC GBS 466E - 400 V / 6 A L. 1.200

DIODI CONTROLLATI AL SILICIO della S.G.S.

100 V / 1 A	L. 300	300 V / 2,2 A	L. 550
200 V / 1 A	L. 360	400 V / 2,2 A	L. 600
300 V / 1,3 A	L. 420	100 V / 8 A	L. 700
100 V / 2,2 A	L. 450	200 V / 8 A	L. 850
200 V / 2,2 A	L. 510	300 V / 8 A	L. 1000

SCR12T4 - 100 V - 1,6 A L. 400

SCR C55L (800V - 10A) L. 2.000

AUTODIODI BYY21 L. 400

ALETTE fissaggio L. 140

PIASTRE alettate 70 x 120 mm per 4 autodiodi L. 300

MULTITESTER TS-60R - 1000 Ω /V - 3 portate Vcc - 3 portate Vac - 2 portate in corrente - 1 portata ohmmetrica. Completo di puntali e pila L. 4.800

MORSETTIERE in linea con punti di fissaggio a due viti da 6 a 20 posti, varie grandezze al posto L. 5

CONDENSATORI per Timer 1000 μ / 70-80 Vcc L. 100

CONDENSATORI PIN-UP al Tantalo 0,4 μ F/40 V L. 56

CONDENSATORI POLIESTERI ARCO

Con terminali assiali		In resina epossil per c.s.	
1,5 nF / 1000 V	L. 19	1,2 nF / 250 V	L. 18
1,8 nF / 1000 V	L. 22	0,039 μ F / 250 V	L. 18
0,022 nF / 250 V	L. 18	0,1 μ F / 250 V	L. 24
0,047 nF / 250 V	L. 20	0,12 μ F / 250 V	L. 26
0,047 μ F / 630 V	L. 30	0,22 μ F / 250 V	L. 27
0,062 μ F / 300 V	L. 18	0,22 μ F / 400 V	L. 30
0,1 μ F / 250 V	L. 24	0,27 μ F / 250 V	L. 31
0,47 μ F / 250 V	L. 44	0,33 μ F / 250 V	L. 34
0,68 μ F / 250 V	L. 51	0,47 μ F / 250 V	L. 44
0,82 μ F / 160 V	L. 54	0,56 μ F / 250 V	L. 48
1,6 μ F / 63 V	L. 80	0,82 μ F - 250 V	L. 56

GUAINA \varnothing 3 mm TEMPLEX. Matasse m 33 L. 500

GUAINA \varnothing 12 mm matasse da m 50 L. 650

DEVIATORI a slitta a 3 vie L. 120

COMMUTATORI ROTANTI 2 vie - 2+11 posizioni L. 250

SALDATORI A STILO PHILIPS per circuiti stampati 220V 60W Posizione di attesa a basso consumo (30 W) L. 3.500

CONDENSATORI POLIESTERI ICEL

1 nF / 1000 V	L. 18	0,1 μ F / 630 V	L. 38
1 nF / 1500 V	L. 24	0,1 μ F / 1000 V	L. 46
1 nF / 3000 V	L. 34	0,1 μ F / 1500 V	L. 58
2,5 nF / 2000 V	L. 36	0,47 μ F / 630 V	L. 108
2,5 nF / 4000 V	L. 45	0,47 μ F / 1000 V	L. 150
4,7 nF / 630 V	L. 19	1 μ F / 160 V	L. 90
0,01 μ F / 160 V	L. 18	1 μ F / 400 V	L. 104
0,01 μ F / 400 V	L. 20	1 μ F / 630 V	L. 190
0,01 μ F / 600 V	L. 24	2 μ F / 160 V	L. 116
0,01 μ F / 1000 V	L. 28	3 μ F / 160 V	L. 132
0,015 μ F / 1000 V	L. 29	3,9 μ F / 160 V	L. 152
0,022 μ F / 630 V	L. 25	3,9 μ F / 250 V	L. 180
0,047 μ F / 1000 V	L. 35	5 μ F / 160 V	L. 260

DISPONIAMO inoltre di quasi tutti i valori standard con tensioni di 160 V - 250 V - 400 V - 630 V - 1000 V.

CAVETTO IN TRECCIA DI RAME RIVESTITO IN PVC

Sezione 0,127 Datwyler giallo in rocchetti da m 100 L. 1.200

Sezione 0,15 nero, grigio, giallo, matasse da m 100 L. 500

Sezione 0,22 stagnato, arancio e grigio su rocchetti da m 1200 L. 6.000

Sezione 0,5 stagnato, giallo, arancio, su rocchetti da m 700 L. 5.000

Sezione 1,6 stagnato rosso e bleu su rocchetti m 300 L. 4.800

Sezione 1,6 stagnato verde, su rocchetti da m. 500 L. 8.000

Sezione 1,6 stagnato nero, su rocchetti da m 800 L. 12.800

ANTENNE PER 10-15-20 m (dati tecnici sul n. 1 e 2/70)

Direzionale rotativa a 3 elementi ADR3 L. 58.000

Verticale AVI L. 13.500

CAVO COASSIALE RG8/U al metro L. 280

INTERRUTTORI MOLVENO da incastro - tasto bianco L. 100

TRASFORMATORI pilota per Single Ended L. 230

TRASFORMATORI E e U per 2 x AC128 la coppia L. 500

TRASFORMATORI IN FERRITE OLLA, \varnothing 18 x 12 L. 180

TRASFORMATORI IN FERRITE OLLA, \varnothing 15 x 9 L. 150

TRASFORMATORE d'alimentazione 30 W - ingresso: 220 V - uscita: 12 + 12 V / 1 A L. 800

TRASFORMATORE USCITA VERTICALE TV per valvola PCL805 L. 1.000

COMMUTATORE FINE CORSA 5 A - 2 sc. L. 200

MAGNASWITCH - INTERRUTTORI MAGNETICI di precisione con magneti permanente

SO2 - contatti aperti in rodio 15 VA - 400 V L. 1.400

SO4 - contatti aperti in tungsteno 50 VA - 100 V L. 1.800

SO6 - contatti aperti in oro 15 VA - 250 V L. 1.500

IMPULSORI MAGNETICI stagni - contatti norm. chiusi 250 V - 1,2 A - 6 VA L. 1.500

ELETTROLITICI A BASSA TENSIONE

500 μ F - 3 V L. 35

12,5 μ F - 70-110 V L. 20

470 μ F - 40 V L. 80

5.000 μ F - 12 V L. 200

22.000 μ F - 25 V L. 700

63.000 μ F - 15 V L. 800

ELETTROLITICI A VITONE O ATTACCO AMERICANO

20+20 - 25 - 50 - 64+64 - 150 μ F - 160-200 V L. 100

16 - 16+16 - 32 - 40 μ F 250 V L. 150

8+8 - 32 - 80+10+200 μ F - 300-350 V L. 200

20+20 μ F - 450 V + 25 μ F - 25 V L. 250

VARIABILI AD ARIA DUCATI

2 x 440 dem. L. 200

2 x 480+2 x 22 pF dem. L. 250

76+123+2 x 13 pF 4 comp. L. 200

(26 x 26 x 50) dem. L. 400

2 x 330+14,5+15,5 L. 220

2 x 330-2 comp. L. 180

VARIABILI CON DIELETRICO SOLIDO

130+290 pF 2 comp. (27 x 27 x 16) L. 200

2 x 200 pF 2 comp. (27 x 27 x 16) L. 200

70+130+2 x 9 pF 4 comp. (27 x 27 x 20) L. 300

ALTOPARLANTINI FOSTER \varnothing 7,5 mm - 16 Ω /0,2 W L. 280

ALTOPARLANTINI SOSHIN \varnothing 7 cm - 8 Ω /0,28 W L. 280

COMPENSATORI A MICA CERAMICI 5+110 pF L. 60

COMPENSATORI A MICA ceramici 5-60 pF L. 50

Le spese postali sono a totale carico dell'acquirente e vengono da noi applicate sulla base delle vigenti tariffe postali. Null'altro ci è dovuto.

COMPENSATORI ceramici con regolazione a vite 0,5 - 3 pF e 1 - 6 pF/350 V	L. 20
COMPENSATORI rotanti in polistirolo 3÷20 pF	L. 80
CONFEZIONE DI 10 spezzoni da m. 5 cad. di cavo nuovo flessibile in rame stagnato ricoperto in PVC di vari colori e sezioni + n. 100 tubetti capicorda in plastica Ø mm 2.	L. 800
CONFEZIONE DI 10 transistor nuovi tra cui 1SCR 12T4 - 2N711 - BSX26	L. 1.000
PACCO 100 RESISTENZE ASSORTITE	L. 650
PACCO N. 100 condensatori assortiti	L. 650
PACCO N. 100 CERAMICI assortiti	L. 650
PACCO n. 40 ELETTROLITICI assortiti	L. 800
RELAY 6 V / 200 Ω - 1 sc.	L. 300
RELAY DUCATI - 24 Vcc - 2 sc. 1600 Ω	L. 400
ZOCOLI per relay Siemens 4 sc.	L. 150

POTENZIOMETRI

470 Ω A - 680 Ω A - 1 kΩ A - 2,5 kΩ B - 4,7 kΩ B - 10 kΩ A - 47 kΩ B - 100 kΩ B - 500 kΩ B	cad. L. 109
4,7 kΩ/B - 220 kΩ/B con interr.	cad. L. 130
3+3 MΩ/A con interr. a strappo	cad. L. 200
TRIMMER Ø mm 10 per C.S.	
Valori: 330 Ω - 4,7 kΩ - 5 kΩ - 15 kΩ	L. 60

TRIM-POT (trimmer a filo miniatura) 500 Ω	L. 250
-------------------------------------------	--------

CAPSULE MICROFONICHE DINAMICHE	L. 600
--------------------------------	--------

COPIA TESTINE cancellazione registrazione	L. 1.000
-------------------------------------------	----------

MATERIALE IN SURPLUS (come nuovo)

SEMICONDUTTORI - OTTIMO SMONTAGGIO

2G603 L. 50	2N1555 L. 250	IW8544 L. 100
2N174 L. 400	2N1711 L. 110	IW8907 L. 50
2N247 L. 80	2N2075 L. 400	IW8916 L. 50
2N511B L. 250	ADZ12 L. 400	IW9974 L. 160
2N1304 L. 50	ASZ11 L. 40	OC23 L. 200
2N1305 L. 50	ASZ17 L. 220	OC76 L. 60
2N1553 L. 200	ASZ18 L. 220	ZA398B L. 130

CONFEZIONE 30 diodi terminali accorciati	L. 200
------------------------------------------	--------

INTEGRATO TEXAS 4N2	L. 150
---------------------	--------

AMPLIFICATORE DIFF. con schema VA711/C	L. 300
----------------------------------------	--------

AUTODIODI 75 V / 20 A	L. 130
-----------------------	--------

BYZ42 - BYZ18 diodi al Si compl. 6 A / 400 V	L. 250
----------------------------------------------	--------

DIODO PHILIPS OA31 o equiv. GEX 541	L. 100
-------------------------------------	--------

LAMPADE AL NEON con comando a transistor	L. 150
------------------------------------------	--------

TIMER per lavatrice 220 V / 1 g min.	L. 700
--------------------------------------	--------

PIASTRE ANODIZZATE raffreddamento per 1 transistor di potenza dimensioni mm 110 x 130	L. 450
---------------------------------------------------------------------------------------	--------

PIASTRE ANODIZZATE raffreddamento per 3 transistor di potenza dimensioni mm. 130 x 120	L. 500
----------------------------------------------------------------------------------------	--------

PIASTRE ANODIZZATE raffreddamento SCR o diodo di potenza dimensioni mm 75 x 130	L. 400
---------------------------------------------------------------------------------	--------

PIASTRE raffreddamento per 2 transistor di potenza dimensioni mm 70 x 100	L. 250
---------------------------------------------------------------------------	--------

MICROSWITCH CROUZET 15 A/110-220-380 V	L. 120
----------------------------------------	--------

INTERRUTTORI BIMETALLICI (termici)	L. 200
------------------------------------	--------

CONNETTORI SOURIAU a elementi combinabili muniti di 5 spinotti numerati con attacchi a saldare. Coppia maschio e femmina.	L. 130
---------------------------------------------------------------------------------------------------------------------------	--------

TELERUTTORI KLOCKNER 220 V 10 A 3+2 contatti	L. 1.300
----------------------------------------------	----------

IMPEDENZE RF per 10 m	L. 80
-----------------------	-------

LINEE DI RITARDO 5 μS / 600 Ω	L. 250
-------------------------------	--------

PORTAFUSIBILI per fusibili 20 x Ø5	L. 100
------------------------------------	--------

POTENZIOMETRI A FILO 2 W	
--------------------------	--

50 Ω - 250 Ω - 300 Ω - 500 Ω - 10 kΩ	cad. L. 150
--------------------------------------	-------------

POTENZIOMETRI A FILO con regolazione a cacciavite	cad. L. 100
---------------------------------------------------	-------------

100 Ω - 500 Ω	cad. L. 100
---------------	-------------

VENTOLA MUFFIN in plastica, mono 220 V 14 W	L. 2.900
---------------------------------------------	----------

VENTOLA MUFFIN in plastica monofase 115/125	L. 2.000
---------------------------------------------	----------

VENTOLA AEREX monofase/trifase 220 V	L. 3.000
--------------------------------------	----------

DOPIA VENTOLA A CHIOCCIOLA, 220 V monofase, 50 Hz motore centrale	L. 3.000
-------------------------------------------------------------------	----------

20 SCHEDE OLIVETTI assortite	L. 1.900 + 900 s.p.
------------------------------	---------------------

30 SCHEDE OLIVETTI assortite	L. 2.700 + 1000 s.p.
------------------------------	----------------------

MOTORINO POLISTIL 4,5 V	L. 300
-------------------------	--------

MOTORINO TKK MABUCHI 4,5/9 V	L. 600
------------------------------	--------

MOTORINO MATSUSHITA ELECTRIC 10÷16 Vcc - Dimensioni: Ø 45 x 55 - perno Ø 2,5. Robusto, potente, silenzioso	L. 2.000
------------------------------------------------------------------------------------------------------------	----------

ALIMENTATORE DA RETE 220→9 Vcc/300 mA	L. 2.200
---------------------------------------	----------

BALOOM per TV - entrata 75 Ω, uscita 300 Ω	L. 120
--------------------------------------------	--------

TIMER per lavatrici 220 V / 1 g/min.	L. 1.200
--------------------------------------	----------

PIASTRE RAMATE PER CIRCUITI STAMPATI

bachelite		vetronite	
mm 85 x 130	L. 60	mm 70 x 130	L. 110
mm 80 x 150	L. 65	mm 100 x 210	L. 240
mm 55 x 250	L. 70	mm 240 x 300	L. 800
mm 210 x 280	L. 300	mm 320 x 400	L. 1550
mm 180 x 470	L. 425	mm 320 x 640	L. 2300

vetronite ramata sui due lati			
mm 220 x 320	L. 910	mm 320 x 400	L. 1650

TASTI TELEGRAFICI JAPAN	L. 750
-------------------------	--------

LAMPADA TUBOLARE BA15S SIPLE 8,5 V / 4 A	L. 400
------------------------------------------	--------

LAMPADINA A PISELLO CON LENTE 2,5 V	L. 150
-------------------------------------	--------

NASTRI MAGNETICI General Electric per calcolatori elettronici, Altezza 1/2 pollice, bobina Ø 26,5 cm	L. 2.600
------------------------------------------------------------------------------------------------------	----------

ANTENNINE TELESCOPICHE cm 47	L. 300
------------------------------	--------

FUSIBILI della Littlefuse 0,25 A - Ø 6 mm	cad. L. 5
-------------------------------------------	-----------

TRIMMER Ø mm 16 per c.s.	
--------------------------	--

valori 5 kΩ - 4,7 kΩ - 10 kΩ - 68 kΩ - 150 kΩ	L. 60
-----------------------------------------------	-------

PORTA LAMPADA SPIA con lam. neon 220 V	L. 150
----------------------------------------	--------

CONTACOLPI elettromeccanici 4 cifre - 12 V	L. 400
--------------------------------------------	--------

CONTACOLPI elettromeccanici 5 cifre - 30 V	L. 350
--------------------------------------------	--------

CONTACOLPI 12 V - 5 cifre	L. 500
---------------------------	--------

CONTAORE G.E. o Solzi	cad. L. 1.200
-----------------------	---------------

CAPSULE A CARBONE TELEFONICHE	L. 150
-------------------------------	--------

AURICOLARI MAGNETICI TELEFONICI	L. 150
---------------------------------	--------

CORNETTI TELEFONICI senza capsule	L. 500
-----------------------------------	--------

ALIMENTATORI STABILIZZATI OLIVETTI ENTRATA 220 VOLT

completi, corredati anche del due strumenti originali amperometro e voltmetro, con schema elettrico, funzionanti a transistor

1,5/6 V - 4 A	L. 7.000	1,5/6 V - 5 A	L. 8.000
---------------	----------	---------------	----------

18/23 V - 4 A	L. 14.000
---------------	-----------

Gli alimentatori da 4 A sono con entrata 220 V trifase. Gli alimentatori 1,5-6 V sono modificabili per variazione continua fino a 12 V. Forniamo schemi con modifica.

20/100 V - 1 A a valvole	L. 14.000
--------------------------	-----------

NUCLEI A OLLA grandi (cm 4 x 2)	L. 400
---------------------------------	--------

NUCLEI A OLLA piccoli (cm 2,8 x 1,5)	L. 200
--------------------------------------	--------

SCHEDE OLIVETTI con 2 x ASZ18 ecc.	L. 600
------------------------------------	--------

SCHEDE IBM per calcolatori elettronici	L. 200
----------------------------------------	--------

SCHEDE OLIVETTI per calcolatori elettronici	L. 200
---------------------------------------------	--------

SCHEDE G.E. silicio USA	L. 350
-------------------------	--------

DEPRESSORI con motori a spezzola 115 V	L. 1.000
----------------------------------------	----------

GRUPPI UHF a valvole - senza valvole	L. 200
--------------------------------------	--------

RELAY ARCO 130 Ω 12 V/5 A - 3 sc.	L. 700
-----------------------------------	--------

RELAY ARCO 130 Ω 12 V/5 A - 2 sc.	L. 600
-----------------------------------	--------

RELAY MAGNETICI RID posti su basette	cad. L. 120
--------------------------------------	-------------

RELAY SIEMENS 12 V 430 Ω 2-4 sc.	L. 700
----------------------------------	--------

SOLENOIDI A ROTAZIONE della LEDEX INC.	L. 1.000
----------------------------------------	----------

PACCO 3 kg di materiale elettronico assortito	L. 3.000
-----------------------------------------------	----------

PACCO 33 valvole assortite	L. 1.200
----------------------------	----------

CONDENSATORI ELETTROLITICI

2000 μF - 100 V	L. 400	5000 μF - 50 V	L. 250
-----------------	--------	----------------	--------

3000 μF - 50 V	L. 150	10000 μF - 70 V	L. 700
----------------	--------	-----------------	--------

3000 μF - 100 V	L. 500	13000 μF - 25 V	L. 300
-----------------	--------	-----------------	--------

1000 μF - 150 V	L. 350	25000 μF - 50 V	L. 800
-----------------	--------	-----------------	--------

CONFEZIONE 250 resistenze con terminali accorciati e piegati per c.s.

	L. 500
--	--------

N. 4 LAMPADINE AL NEON CON LENTE su bassetta con transistor e resistenze

	L. 250
--	--------

CASSETTI AMPLIFICATORI telefonici (175 x 80 x 50) con 2 trasformatori in ferrite ad E

	L. 1.000
--	----------

AUTOTRASFORMATORE 250 VA - 230 V - 115 V	L. 2.000
------------------------------------------	----------

CONNETTORI IN COPPIA 17 POLI tipo Olivetti	L. 180
--------------------------------------------	--------

CONNETTORI ANPHENOL a 22 contatti per piastre	L. 100
-----------------------------------------------	--------

FANTINI ELETTRONICA

Via Fossolo, 38/c/d - 40138 Bologna

C. C. P. N. 8/2289 - Telef. 34.14.94

Giratela come Vi pare ... la qualità **ZODIAC** resta!

B 5024
KING OF THE BAND
stazione base
5 W - 23 canali
Alimentazione 220 V - 12 V



CONCESSIONARI RIVENDITORI

- Ditta TELEMARKET - via Ginori 35/37 - tel. 26211
- Ditta FIESCHI MAURO - via N. Tignosi 14 - tel. 61353
- Ditta LA TEL ELETTRONICA - via Calabrese 5 - tel. 5343736
- Ditta G.B. ELETTRONICA - via Prenestina 248 - tel. 273759
- Ditta ARS - viale Tirreno 84 - tel. 897905
- Ditta RADIOPRODOTTI - via Nazionale 240 - tel. 481282
- Ditta VIRGILI - via Cannetoli 50 - tel. 961229
- Ditta BIONDINI BRUNO - via Gloria 28 - tel. 23076
- Ditta PELLEGRINI SILVIO - via G. dei Nudi 18 - tel. 345338
- Ditta M.S. ELETTRONICA - via Curtel 36 - tel. 38311
- Ditta CASAMASSIMA LUCIANO - via Maggini 96/A - tel. 31262
- Ditta MANTOVANI CARLO - c.so Vittorio Emanuele 21 - tel. 61678
- Ditta SPORT ARMI - largo S. Agostino - tel. 52016
- Ditta BORRELLI ANTONIO - via Firenze 9 - tel. 58234
- Ditta VALLERIANI GIOVANNI - via Vestina 223 - tel. 83816
- Ditta POLISPORT - via F. D'Aragona
- Ditta ANTONINO NICOLO' - via T. Campanella 41 - tel. 28842
- Ditta EPE HI FI - via Marchese di Villabianca 175 - tel. 261989

- GROSSETO
- FOIGNO (PG)
- ROMA
- ROMA
- ROMA
- ROMA
- VELLETRI (Roma)
- LATINA/SCALO
- NAPOLI
- VISERBA (FO)
- ANGONA
- ASCOLI PICENO
- TERAMO
- PESCARA
- MONTESILVANO (PE)
- BARLETTA
- REGGIO CALABRIA
- PALERMO

I prestigiosi ZODIAC sono completati da una vasta ed originale gamma di accessori.

CAMPIONE D'ITALIA - via Matteo, 3 - 86531
 Direzione Generale - 41100 MODENA - p.za Manzoni, 4 - tel. (059) 222975



M 5026

GRANDE NOVITA'
 5 W - 24 canali

E ASSISTENZA ZODIAC

TORINO
 MILANO
 VOGHERA (PV)
 TORTONA (AL)
 GENOVA
 BORGIO VEREZZI (SV)
 BOLZANO
 MEZZOCORONA (TN)
 VICENZA
 CHIOGGIA (VE)
 PORTO GARIBALDI (FE)
 BOLOGNA
 FAENZA (RA)
 PARMA
 RAVENNA
 LUGO DI RAVENNA (RA)
 FIRENZE
 LUCCA

- Ditta TEL STAR - via Gioberti 37 - tel. 531832
- Ditta LANZONI GIOVANNI - via Comelico 10 - tel. 589075
- Ditta CATTANEO PAOLO - via Emilia 102 - tel. 21155
- Ditta COROLLI - via Emilia 210 - tel. 81408
- Ditta VIDEON - via Armenia 15/r - tel. 363607
- Ditta TELERADIO di CILLO - Villaggio del Sole - tel. 68096
- Ditta ELECTRONIA - via Portici 1 - tel. 26631
- Ditta DONATI IGNAZIO - via C. Battisti 25 - tel. 61180
- Ditta ADES - viale Margherita cond Lodi - tel. 43338
- Ditta NORDIO - Isola Saloni - tel. 401450
- Ditta NAUTICA ESTENSE
- Ditta ZANIBONI - via T. Tasso, 13/4 - tel. 368913
- Ditta FERRETTI R. - via IV Novembre, 51 - tel. 28587
- Ditta PALLINI MARCELLO - v.le Rustici, 46 - tel. 52864
- Ditta MAIOLI & PIZZO - via Romolo Gessi 12 - tel. 24170
- Ditta F.LLI RICCI - via Ferrucci, 4 - tel. 24879
- Ditta ARET - via Orazio Vecchi 77/79 - tel. 411792
- Ditta BARSOCCHINI & DECAMINI - via Burlamacchi, 19 - tel. 53429

Catalogo illustrato e listini gratis a richiesta. Esponiamo alla Fiera della Pesca di Ancona dal 24-6 al 2-7.

U. G. M. Electronics

Via Cadore, 45 - Tel. (02) 577.294 - 20135 Milano
(orario: 9 - 12 e 15 - 18,30 da martedì a venerdì)

TELAJETTI PROFESSIONALI COSTRUITI SU LICENZA « WHW » ®

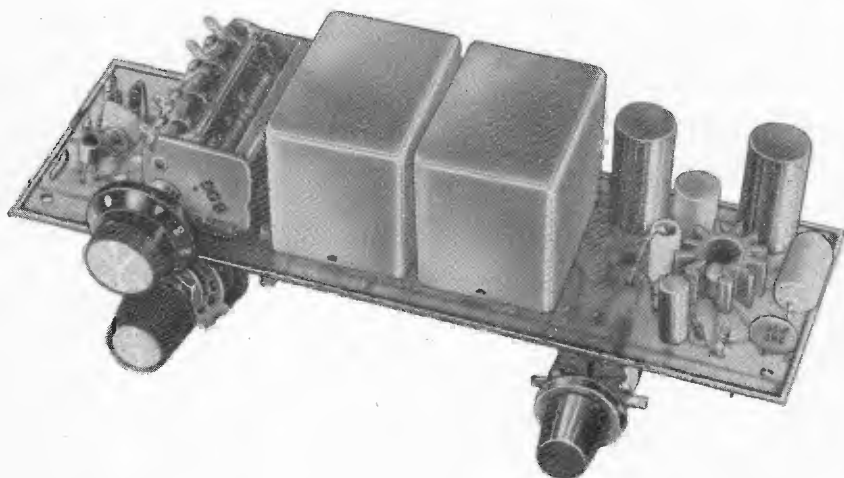

FM35/6 - Telaio radio ricevitore L-M-H-VHF supereterodina a circuiti integrati con ricezione FM+AM simultanea a commutazione automatica - Copertura continua da 26 a 170 MHz in 5 gamme - Sensibilità 0,4 μ V per 6 dB - Media frequenza 7 MHz con relettore di banda - Selettività 38 dB a 200 kHz, 6 dB a 5 kHz - Limitatore automatico disturbi (ANL) integrato - Potenza audio 1 W (8 Ω) - Impedenza antenne: 300 Ω sbil. per le HVHF e le MVHF, 600 Ω per le LVHF - Alimentazione 9 V/0,01-0,2 A - Dimensioni: 180 x 56 x 63 mm.

Consegna: 15 gg. circa dall'ordine.

L. 39.500

36HW4 - Telaio radio ricevitore supereterodina AM per 10, 11, 15, 20 e 40 m in 3 gamme facilmente sostituibili - BF a circuito integrato ad alta sensibilità e potenza di 1 W (8 Ω) - Oscillatore di conversione separato, stabilizzato e telecomprendibile in frequenza con una tensione c.c. - MF 455 kHz selettività 5 kHz a 28 dB - Sensibilità 0,8 μ V per 6 dB S+N/N - Limitatore automatico disturbi (ANL) a minima inerzia perché funzionante in MF - Possibilità applicazione allargatore di banda elettronico, S-meter, BFO per CW/SSB e regolatore manuale ANL - Alimentazione 9-12 V/0,2-0,18 A - Dimensioni: 180 x 56 x 80 mm.

Consegna: 10 gg. circa dall'ordine.

L. 25.500

N.B. - Tutti i telaietti vengono forniti con schema e richiedono solo l'aggiunta dell'altoparlante da 8 Ω e delle pile (o dell'alimentatore) per poter funzionare.

Spedizioni ovunque con pagamento anticipato a mezzo assegno circolare o vaglia postale.
Imballaggio e spedizione: gratis per l'Italia.

Mostra mercato di

RADIOSURPLUS ELETTRONICA

via Jussi 120 - c.a.p. 40068 S. Lazzaro di Savena (BO)
tel. 46.22.01

Vasta esposizione di apparati surplus

- ricevitori: 390/URR - SP600 - BC312 - BC454 - ARB - BC603 - BC652 - BC348 - BC453 - ARR2 - R445 - ARC VHF da 108 a 135 Mc.
- trasmettitori: BC191 (completi) - BC604 (completi di quarzi) - BC653 - ART13 speciale a cristalli, 20-40-80 metri e SSB - BC610 - ARC3.
- ricetrasmittitori: 19 MK IV - BC654 - BC669 - BC1306 - RCA da 200 a 400 Mc - GRC9 - GRC5.
- radiotelefoni: BC1000 - BC1335 (per CB a MF) - URC4 - PRC/6 - PRC/10 - TBY - TRC20.

OFFERTE SPECIALI

TX BC604 - 30 W FM 20-28 Mc, completo di valvole, non manomesso con schemi L. 10.000.

TX BC653 - 2-6 Mc 100 W AM-CW, digitale completo di valvole e dinamotor ricco di componenti (variabili - relais - strumenti ecc.) L. 25.000.

RX-TX BC669 - 1,7-4,5 Mc 80 W AM in due gamme. Ricezione e trasmissione a cristallo e sintonia continua, efficienti in ogni loro componente con 12 cristalli e control box. Senza alimentatore esterno L. 25.000.

RX-TX WS22 da 2 a 8 Mc 10 W completo di alimentatore 12 V, cuffia - microfono - tasto, non manomesso L. 23.000.

NOVITA' DEL MESE

Convertitori a Mosfet da 68-100 Mc - 120-175 Mc e da 430-585 Mc, alimentaz. 12 Vcc sintonizzabili nella banda 27,5 Mc. Cercametalli SCR625 - Teleriproduttori fac-simile.

VISITATECI - INTERPELLATECI

orario al pubblico dalle 9 alle 12,30
dalle 15 alle 19,30
sabato compreso

E' al servizio del pubblico:
ristorante - bar e
vasto parcheggio.

NOVO Test

B R E V E T T A T O

ECCEZIONALE!!!

CON CERTIFICATO DI GARANZIA

puntate
sicuri

Mod. TS 140 20.000 ohm/V in c.c. e 4.000 ohm/V in c.a.
10 CAMPI DI MISURA 50 PORTATE

VOLT C.C. 8 portate: 100 mV - 1 V - 3 V - 10 V - 30 V - 100 V - 300 V - 1000 V

VOLT C.A. 7 portate: 1,5 V - 15 V - 50 V - 150 V - 500 V - 1500 V - 2500 V

AMP. C.C. 6 portate: 50 μ A - 0,5 mA - 5 mA - 50 mA - 500 mA - 5 A

AMP. C.A. 4 portate: 250 μ A - 50 mA - 500 mA - 5 A

OHMS 6 portate: $\Omega \times 0,1$ - $\Omega \times 1$ - $\Omega \times 10$ - $\Omega \times 100$ - $\Omega \times 1 K$ - $\Omega \times 10 K$

REATTANZA 1 portata: da 0 a 10 $\cdot M\Omega$

FREQUENZA 1 portata: da 0 a 50 Hz - da 0 a 500 Hz (condens. ester.)

VOLT USCITA 7 portate: 1,5 V (condens. ester.) - 15 V - 50 V - 150 V - 500 V - 1500 V - 2500 V

DECIBEL 6 portate: da -10 dB a +70 db

CAPACITA' 4 portate: da 0 a 0,5 μ F (aliment. rete) - da 0 a 50 μ F - da 0 a 500 μ F - da 0 a 5000 μ F (aliment. batteria)

Mod. TS 160 40.000 ohm/V in c.c. e 4.000 ohm/V in c.a.
10 CAMPI DI MISURA 48 PORTATE

VOLT C.C. 8 portate: 150 mV - 1 V - 1,5 V - 5 V - 30 V - 50 V - 250 V - 1000 V

VOLT C.A. 6 portate: 1,5 V - 15 V - 50 V - 300 V - 500 V - 2500 V

AMP. C.C. 7 portate: 25 μ A - 50 μ A - 0,5 mA - 5 mA - 50 mA - 500 mA - 5 A

AMP. C.A. 4 portate: 250 μ A - 50 mA - 500 mA - 5 A

OHMS 6 portate: $\Omega \times 0,1$ - $\Omega \times 1$ - $\Omega \times 10$ - $\Omega \times 100$ - $\Omega \times 1K$ - $\Omega \times 10K$

REATTANZA 1 portata: da 0 a 10 $M\Omega$

FREQUENZA 1 portata: da 0 a 50 Hz - da 0 a 500 Hz (condens. ester.)

VOLT USCITA 6 portate: 1,5 V (condens. ester.) - 15 V - 50 V - 300 V - 500 V - 2500 V

DECIBEL 5 portate: da -10 dB a +70 db

CAPACITA' 4 portate: da 0 a 0,5 μ F (aliment. rete) - da 0 a 50 μ F - da 0 a 500 μ F - da 0 a 5000 μ F (aliment. batteria)

MISURE DI INGOMBRO
mm. 150 x 110 x 46
sviluppo scala mm 115 peso gr. 600



Cassinelli & C.

20151 Milano ■ Via Gradisca, 4 ■ Telefoni 30.5241 / 30.5247 / 30.80.783

una grande scala in un piccolo tester

ACCESSORI FORNITI A RICHIESTA

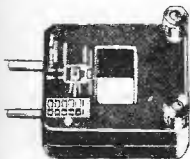

**RIDUTTORE PER
CORRENTE
ALTERNATA**

Mod. TA 6/N
portata 25 A
50 A - 100 A
200 A

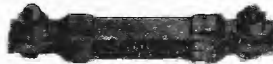

**DERIVATORE PER
CORRENTE CONTINUA** Mod. SH/150 portata 150 A
Mod. SH/30 portata 30 A



Mod. VC 1/N portata 25.000 V c.c.



CELLULA FOTOELETTRICA
Mod. T 1/L campo di misura da 0 a 20.000 LUX



TERMOMETRO A CONTATTO
Mod. T 1/N campo di misura da -25° +25°

DEPOSITI IN ITALIA:

DEPOSITI IN ITALIA
BARI - Biagio Grimaldi
Via Buccari, 13
BOLOGNA - P.I. Sibani Attilio
Via Zanardi, 2/10
CATANIA - RIEM
Via Cadamosto, 18

FIRENZE - Dr. Alberto Tiranti
Via Frà Bartolomeo, 38
GENOVA - P.I. Conte Luigi
Via P. Salvago, 18
TORINO - Rodolfo e Dr. Bruno Pomè
C.so D. degli Abruzzi, 58 bis

PESCARA - P.I. Accorsi Giuseppe
Via Tiburtina, trav. 304
ROMA - Tardini di E. Cereda e C.
Via Amatrice, 15
PADOVA - RIEL
Via G. Lazara n. 8
ANCONA - CARLO GIONGO
Via Milano, 13

IN VENDITA PRESSO TUTTI I MAGAZZINI
DI MATERIALE ELETTRICO E RADIO TV

MOD. TS 140 L. 12.900 franco nostro
MOD. TS 160 L. 15.000 stabilimento

scale
a 5 colori



DEMO & ARBRILE

C. CASALE, 198
10132 TORINO

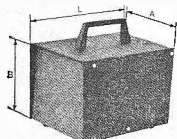

Modelli con maniglia - senza Pannello frontale - con o senza ventilazione

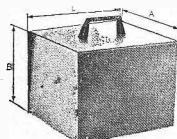

Modelli con maniglia - con Pannello frontale - con o senza ventilazione

Cassetta Mini-box lamp. sp. 10/10 con telaio interno di alluminio per collocare i componenti. Verniciate blu epossidico gofrato con pannello alluminio sbiancato.

Cassetta RA

lam. sp. 8/10 sono composte da 2 pezzi che calzano a vicenda. Fondo zincato per tutte, coperchio zincato per tipi RA, verniciato blu per RAV.

Cassetta Mec-box

simili alle mini box con altre dimensioni e le versioni con maniglie ribaltabili.

Modello	QUOTA «A»	Codice	Prezzo
RA/1	60	0120-01	450
RA/2	120	0120-02	580
RA/3	180	0120-03	700
RA/4	240	0120-04	800
RAV/1	60	0120-05	600
RAV/2	120	0120-06	780
RAV/3	180	0120-07	940
RAV/4	240	0120-08	1.080

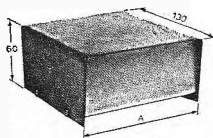

CASSETTE MODULARI

mod. RA/... mod. RAV/...

CASSETTE SERIE MINI BOX

	A	B	L	Codice	Prezzo
Mini box/1 con maniglia - senza P.F. - senza vent.	90	90	130	0020-01	3.000
Mini box/2 con maniglia - senza P.F. - senza vent.	110	110	175	0020-02	3.200
Mini box/3 con maniglia - senza P.F. - senza vent.	150	150	230	0020-03	3.500
Mini box/1 con maniglia - con P.F. - senza vent.	90	90	130	0020-04	3.500
Mini box/2 con maniglia - con P.F. - senza vent.	110	110	175	0020-05	3.750
Mini box/3 con maniglia - con P.F. - senza vent.	150	150	230	0020-06	4.200
Mini box/1 con maniglia - senza P.F. - con vent.	90	90	130	0020-07	3.200
Mini box/2 con maniglia - senza P.F. - con vent.	110	110	175	0020-08	3.500
Mini box/3 con maniglia - senza P.F. - con vent.	150	150	230	0020-09	3.800
Mini box/1 con maniglia - con P.F. - con vent.	90	90	130	0020-10	3.700
Mini box/2 con maniglia - con P.F. - con vent.	110	110	175	0020-11	4.050
Mini box/3 con maniglia - con P.F. - con vent.	150	150	230	0020-12	4.500
Mini box/1 senza maniglia - senza P.F. - con vent.	90	90	130	0020-13	2.800
Mini box/2 senza maniglia - senza P.F. - con vent.	110	110	175	0020-14	3.100
Mini box/3 senza maniglia - senza P.F. - con vent.	150	150	230	0020-15	3.400
Mini box/1 senza maniglia - con P.F. - con vent.	90	90	130	0020-16	3.300
Mini box/2 senza maniglia - con P.F. - con vent.	110	110	175	0020-17	3.650
Mini box/3 senza maniglia - con P.F. - con vent.	150	150	230	0020-18	4.100
Mini box/1 senza maniglia - senza P.F. - senza vent.	90	90	130	0020-19	2.600
Mini box/2 senza maniglia - senza P.F. - senza vent.	110	110	175	0020-20	2.800
Mini box/3 senza maniglia - senza P.F. - senza vent.	150	150	230	0020-21	3.100
Mini box/1 senza maniglia - con P.F. - senza vent.	90	90	130	0020-22	3.100
Mini box/2 senza maniglia - con P.F. - senza vent.	110	110	175	0020-23	3.350
Mini box/3 senza maniglia - con P.F. - senza vent.	150	150	230	0020-24	3.800

SERIE CASSETTE Tipo MEC BOX

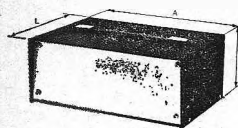

Modelli Standard

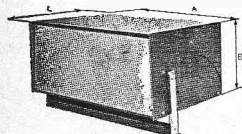

Modelli con maniglia ribaltabile

Modello	Quota «A»	Quota «B»	Quota «L»	Tipo	Codice	Prezzo
Mec/1	185	70	150	Standard con maniglia - senza ventilaz.	0021-01	4.000
Mec/2	230	100	190	Standard con maniglia - senza ventilaz.	0021-02	4.500
Mec/3	300	140	240	Standard con maniglia - senza ventilaz.	0021-03	5.600
Mec/1	185	70	150	Standard senza maniglia - senza ventilaz.	0021-04	3.800
Mec/2	230	100	190	Standard senza maniglia - senza ventilaz.	0021-05	4.300
Mec/3	300	140	240	Standard senza maniglia - senza ventilaz.	0021-06	5.400
Mec/1	185	70	150	Standard con maniglia - con ventilaz.	0021-07	4.300
Mec/2	230	100	190	Standard con maniglia - con ventilaz.	0021-08	4.800
Mec/3	300	140	240	Standard con maniglia - con ventilaz.	0021-09	5.900
Mec/1	185	70	150	Standard senza maniglia - con ventilaz.	0021-10	4.100
Mec/2	230	100	190	Standard senza maniglia - con ventilaz.	0021-11	4.600
Mec/3	300	140	240	Standard senza maniglia - con ventilaz.	0021-12	5.700
Mec/1	185	70	150	Con maniglia ribaltabile - senza ventilaz.	0021-13	5.200
Mec/2	230	100	190	Con maniglia ribaltabile - senza ventilaz.	0021-14	5.700
Mec/3	300	140	240	Con maniglia ribaltabile - senza ventilaz.	0021-15	7.300
Mec/1	185	70	150	Con maniglia ribaltabile - con ventilaz.	0021-16	5.500
Mec/2	230	100	190	Con maniglia ribaltabile - con ventilaz.	0021-17	6.000
Mec/3	300	140	240	Con maniglia ribaltabile - con ventilaz.	0021-18	7.500

Consegna pronta: Sconti per quantità di pezzi della stessa qualità.

da 1 a 4 netto - da 5 a 9 sconto 5% - oltre 9 sconto 10%.

Catalogo generale nuovo inviando il tagliando e L. 150 in francobolli. Non si accettano ordinazioni inferiori a L. 3.000 - Spedizione e imballo a carico dell'acquirente - Pagamento contro-assegno.

DEMO & ARBRILE - c.so Casale, 198 - 10132 TORINO - Tel. 89.03.11



CD/ar

Antenna a stilo in fibra di vetro
 Fissaggio a grondaia
 Frequenza: 27 MHz
 Lunghezza totale: 1.650
 Lunghezza cavo: 1.200
 Inclinazione regolabile
 Impedenza: 52 Ω
 KK/0708-00

KK/0708-00

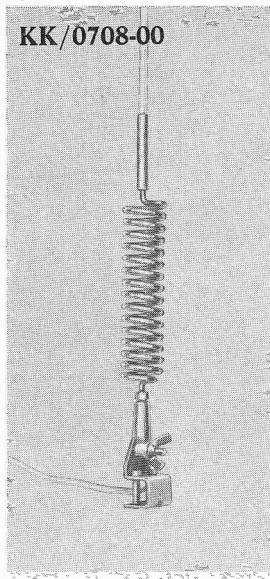

Antenna a stilo in fibra di vetro
 Fissaggio su carrozzeria
 Frequenza: 27 MHz
 Lunghezza totale: 1.000
 Inclinazione regolabile
 Impedenza: 50/52 Ω
 KK/0714-02

KK/0714-02

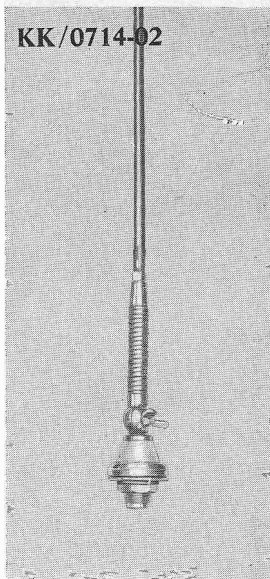

ANTENNE

Antenna a stilo in fibra di vetro
 Adatta per imbarcazioni
 Frequenza: 27 MHz
 Inclinazione regolabile
 Supporto in materiale antiurto
 Bobina di carico centrale
 Lunghezza totale: 1.940
 Impedenza: 52 Ω
 KK/0714-05

KK/0714-05

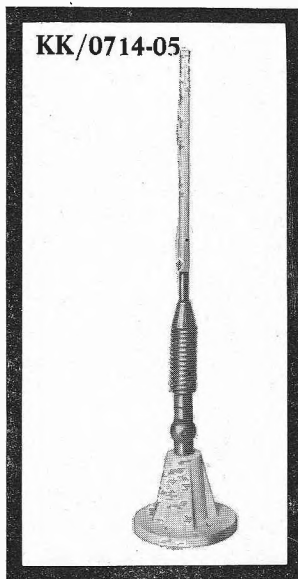

Antenna direttiva in alluminio
 per auto
 Frequenza: 27 MHz
 Ø max: 248
 Lunghezza totale: 670
 Lunghezza cavo: 1.730
 Impedenza: 50 Ω
 KK/0714-09

KK/0714-09

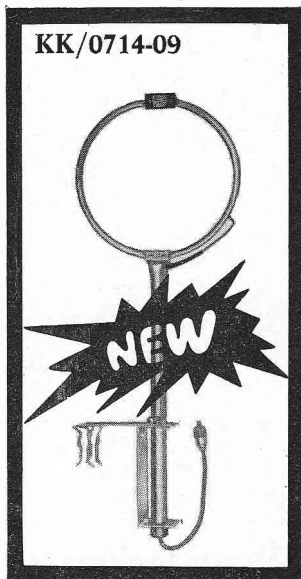

KK/0716-02

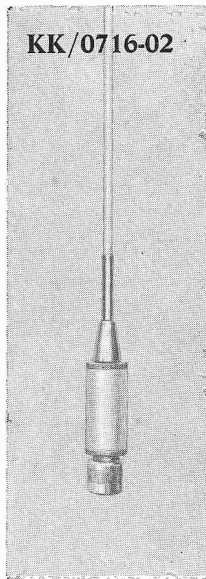

Antenna a stilo in fibra di vetro
 Frequenza: 27 MHz
 Adatta per ricetrasmittitori portatili
 Lunghezza totale: 1.400
 Impedenza: 50/52 Ω
 KK/0716-02

KK/0718-00

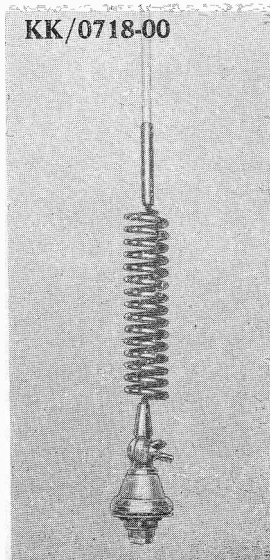

Antenna a stilo in fibra di vetro
 Fissaggio su carrozzeria
 Frequenza: 27 MHz
 Lunghezza totale: 1.700
 Inclinazione regolabile
 Impedenza: 52 Ω
 KK/0718-00

**PER
 AUTO E NATANTI
 27 MHz**

REPERIBILI PRESSO TUTTI I PUNTI
 DI VENDITA G.B.C. IN ITALIA

GRATIS - magnifico catalogo
CB: RICETRASMETTITORI - ALIMENTATORI -
ROSMETRI - ANTENNE - ACCESSORI, ecc. ecc.

RICHIEDETELO SUBITO

alla **G.B.C. italiana**
 c.p. 3988 - REP. G.A. - 20100 MILANO

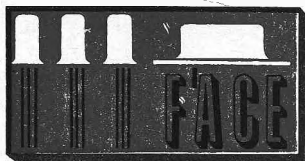

FABBRICAZIONE AMPLIFICATORI COMPONENTI ELETTRONICI

VIALE MARTINI, 9 20139 MILANO - TEL. 53 92 378

CONDENSATORI ELETTROLITICI

TIPO	LIRE
1 mF 100 V	80
1,4 mF 25 V	70
1,6 mF 25 V	70
2 mF 80 V	80
2,2 mF 63 V	70
6,4 mF 25 V	70
10 mF 12 V	50
10 mF 25 V	60
16 mF 12 V	50
20 mF 64 V	70
25 mF 12 V	50
32 mF 64 V	70
50 mF 15 V	60
50 mF 25 V	70
100 mF 6 V	50
100 mF 12 V	80
100 mF 50 V	160
160 mF 25 V	120
160 mF 40 V	150
200 mF 12 V	120
200 mF 16 V	120
200 mF 25 V	150
250 mF 12 V	120
250 mF 25 V	140
300 mF 12 V	120
500 mF 12 V	130
500 mF 25 V	220
500 mF 50 V	220
1000 mF 12 V	200
1000 mF 15 V	220
1000 mF 18 V	220
1000 mF 25 V	300
1000 mF 50 V	400
1000 mF 70 V	500
1500 mF 25 V	450
1500 mF 60 V	550
2000 mF 25 V	400
2500 mF 15 V	400
3000 mF 25 V	550
10000 mF 15 V	800

RADDRIZZATORI

TIPO	LIRE
B30 C100	L. 160
B30 C250	L. 200
B30 C450	L. 250
B30 C500	L. 250
B30 C750	L. 350
B30 C1000	L. 450
B30 C1200	L. 500
B40 C2200	L. 800
B40 C5000	L. 1.050
B80 C1500	L. 550
B80 C3200	L. 900
B100 C2200	L. 1.000
B100 C6000	L. 2.000
B125 C1500	L. 1.000
B200 C2200	L. 1.100
B250 C75	L. 300
B250 C100	L. 400
B250 C125	L. 500
B250 C250	L. 600
B260 C900	L. 600
B200 C1500	L. 700
B250 C1000	L. 600
B280 C2200	L. 1.200
B300 C120	L. 700
B390 C90	L. 600
B400 C1500	L. 900
B420 C90	L. 600

ALIMENTATORI stabilizzati con protezione elettronica anti-cortocircuito, regolabili:

da 1 a 25 V e da 100 mA a 2 A	L. 7.500
da 1 a 25 V e da 100 mA a 5 A	L. 9.500
RIDUTTORI di tensione per auto da 6-7,5-9 V stabilizzati con 2N3055 per mangianastri e registratori di ogni marca	L. 1.900
ALIMENTATORI per marche Pason - Rodes - Lesa - Geloso - Philips - Iradiette - per mangiadischi - mangianastri - registratori 6-7,5 V (specificare il voltaggio)	L. 1.900
MOTORINI Lenco con regolatore di tensione	L. 2.000
TESTINE per registrazione e cancellazione per le marche Lesa - Geloso - Castelli - Philips - Europhon alla coppia	L. 1.400
MICROFONI tipo Philips per K7 e vari	L. 1.800
POTENZIOMETRI perno lungo 4 o 6 cm.	L. 160
POTENZIOMETRI con interruttore	L. 220
POTENZIOMETRI micromignon con interruttore	L. 120
POTENZIOMETRI micron	L. 180
POTENZIOMETRI micron con interruttore	L. 220
TRASFORMATORI DI ALIMENTAZIONE	
600 mA primario 220 V secondario 6 V	L. 900
600 mA primario 220 V secondario 9 V	L. 900
600 mA primario 220 V secondario 12 V	L. 900
1 A primario 220 V secondario 9 e 13 V	L. 1.400
1 A primario 220 V secondario 16 V	L. 1.400
2 A primario 220 V secondario 36 V	L. 3.000
3 A primario 220 V secondario 16 V	L. 3.000
3 A primario 220 V secondario 18 V	L. 3.000
3 A primario 220 V secondario 25 V	L. 3.000
4 A primario 220 V secondario 50 V	L. 5.000

O F F E R T A

RESISTENZE + STAGNO + TRIMMER + CONDENSATORI	LIRE
Busta da 100 resistenze miste	L. 500
Busta da 10 trimmer valori misti	L. 800
Busta da 100 condensatori pF voltaggi vari	L. 1.500
Busta da 50 condensatori elettrolitici	L. 1.400
Busta da 100 condensatori elettrolitici	L. 2.500
Busta da 5 condensatori a vitone od a balonetta a 2 o 3 capacità a 350 V	L. 1.200
Busta da gr. 30 di stagno	L. 170
Rochetto stagno da 1 Kg al 63 %	L. 3.000
Microrelais Siemens e Iskra a 4 scambi	L. 1.300
Microrelais Siemens e Iskra a 2 scambi	L. 1.200
Zoccoli per microrelais a 4 scambi	L. 300
Zoccoli per microrelais a 2 scambi	L. 220
Molle per microrelais per i due tipi	L. 40

B420 C2200	L. 1.500
B600 C2200	L. 1.650

S C R

1,5 A 100 V	L. 600
1,5 A 200 V	L. 750
3 A 400 V	L. 1.300
6,5 A 400 V	L. 1.700
6,5 A 600 V	L. 2.200
8 A 400 V	L. 1.800
8 A 600 V	L. 2.400
10 A 200 V	L. 1.400
10 A 400 V	L. 2.000
10 A 600 V	L. 2.500
10 A 800 V	L. 3.100
10 A 1200 V	L. 3.800
14 A 600 V	L. 3.000
22 A 400 V	L. 3.000
25 A 400 V	L. 4.000
25 A 600 V	L. 6.500
25 A 800 V	L. 8.400
90 A 600 V	L. 25.000

D I A C

400 V	L. 400
500 V	L. 500

CIRCUITI INTEGRATI

TIPO	LIRE
CA3048	L. 4.200
CA3052	L. 4.100
CA3055	L. 3.000
LM335	L. 2.000
LM336	L. 2.000
LM337	L. 2.000
9020	L. 1.000
L123	L. 1.800
µA148	L. 1.250
µA702	L. 1.000
µA703	L. 1.200
µA709	L. 900
µA723	L. 1.800
µA741	L. 1.200
SN7400	L. 400
SN7402	L. 400
SN7410	L. 400
SN7413	L. 530
SN7420	L. 400
SN7430	L. 430
SN7440	L. 1.100
SN7441	L. 1.000
SN7443	L. 1.300
SN7444	L. 1.500
SN7447	L. 1.600
SN7450	L. 450
SN7451	L. 450
SN7473	L. 800
SN7475	L. 1.000
SN7490	L. 1.000
SN7492	L. 1.600
SN7493	L. 1.600
SN7494	L. 1.600
SN74121	L. 1.000
SN74182	L. 1.200
SN7522	L. 1.000
SN76013	L. 1.600
SN76131	L. 1.200
TAA263	L. 900
TAA300	L. 1.200
TAA310	L. 800
TAA320	L. 1.000
TAA350	L. 1.500
TAA435	L. 1.500
TAA450	L. 1.500
TAA611A	L. 1.100
TAA611B	L. 1.200
TAA611C	L. 1.500
TAA621	L. 1.600
TAA661B	L. 1.600
TAA691	L. 1.500
TAA700	L. 1.700
TAA775	L. 2.000
TAA861	L. 1.800
TBA231	L. 1.500

F E E T

SE5246	L. 650
SE5247	L. 650
TIS34	L. 700
BF244	L. 700
BF245	L. 700
2N3819	L. 600
2N3820	L. 1.100

UNIGIUNZIONI

2N1671A	L. 1.100
2N1671B	L. 1.200
2N2646	L. 1.000
2N4870	L. 800
2N4871	L. 830

ATTENZIONE:

Al fine di evitare disguidi nell'evasione degli ordini, si prega di scrivere in stampatello nome ed indirizzo del committente città e C.A.P., in calce all'ordine.

Non si accettano ordinazioni inferiori a L. 4.000; escluse le spese di spedizione.

Richiedere qualsiasi materiale elettronico, anche se non pubblicato nella presente pubblicazione.

PREZZI SPECIALI PER INDUSTRIE - Forniamo qualsiasi preventivo, dietro versamento anticipato di L. 1.000.

CONDIZIONI DI PAGAMENTO:

a) Invio, anticipato a mezzo assegno circolare o vaglia postale dell'importo globale dell'ordine, maggiorato delle spese postali di un minimo di L. 450 per C.S.V. e L. 600/700, per pacchi postali.

b) contrassegno con le spese incluse nell'importo dell'ordine.

Segue da pag. 897

SEMICONDUITORI

OC45	350	2N409	350	2N2484	350
OC70	250	2N411	700	2N2904	450
OC71	230	2N456	1000	2N2905	450
OC72	200	2N482	230	2N3019	500
OC74	230	2N483	230	2N3054	700
OC75	200	2N526	350	2N3055	850
OC76	300	2N554	700	MJE3055	950
OC77	400	2N696	400	2N3061	400
OC169	320	2N697	400	2N3300	800
OC170	320	2N706	250	2N3375	5800
OC171	320	2N707	300	2N3391	200
SFT112	600	2N708	280	2N3442	1.500
SFT114	650	2N709	330	2N3502	400
SFT145	300	2N711	400	2N3703	220
SFT150	700	2N914	250	2N3705	220
SFT211	800	2N918	250	2N3713	1.300
SFT214	800	2N930	280	2N3731	1.400
SFT226	330	2N1038	700	2N3741	500
SFT239	630	2N1226	330	2N3771	1.600
SFT241	300	2N1304	350	2N3772	1.800
SFT266	1.200	2N1305	400	2N3773	3.000
SFT268	1.200	2N1307	400	2N3819	600
SFT307	240	2N1308	400	2N3820	1.100
SFT308	240	2N1358	1.000	2N3855	200
SFT316	240	2N1565	400	2N3866	1.100
SFT320	240	2N1566	400	2N3925	5.000
SFT323	220	2N1613	280	2N4033	500
SFT325	220	2N1711	300	2N4134	400
SFT337	240	2N1890	400	2N4231	750
SFT353	210	2N1893	400	2N4241	700
SFT373	240	2N1924	400	2N4348	900
SFT377	240	2N1925	400	2N4404	500
2N174	1.300	2N1963	400	2N4427	1.400
2N270	300	2N1986	400	2N4428	3.900
2N301	400	2N1987	330	2N4441	1.300
2N371	300	2N2048	450	2N4443	1.500
2N395	250	2N2188	400	2N4444	2.500
2N396	250	2N2218	450	2N4904	1.000
2N398	350	2N2219	350	2N4924	1.200
2N407	300	2N2222	350		

AMPLIFICATORI

Da 1,2 W a 9 V	L. 1.300
Da 2 W a 9 V	L. 1.500
Da 4 W a 12 V	L. 2.000
Da 6 W a 24 V	L. 5.000
Da 10 W a 18 V	L. 6.500
Da 10+10 W a 18 V	L. 15.000
Da 30 W a 40 V	L. 16.000
Da 30+30 W a 40 V	L. 25.000
Da 5+5 W a 16 V completo di alimentatore escluso trasformatore	L. 12.000
Da 3 W a blocchetto per auto	L. 2.000

ALIMENTATORI STABILIZZATI

Da 2,5 A 12 V	L. 4.200
Da 2,5 A 18 V	L. 4.400
Da 2,5 A 24 V	L. 4.600
Da 2,5 A 27 V	L. 4.800
Da 2,5 A 38 V	L. 5.000
Da 2,5 A 47 V	L. 5.000

TRIAC

3 A 400 V	L. 1.000
6,5 A 400 V	L. 1.800
8,5 A 400 V	L. 2.000
8,5 A 600 V	L. 2.200
10 A 400 V	L. 2.200
10 A 600 V	L. 2.500
12 A 600 V	L. 3.300
25 A 600 V	L. 25.000
90 A 600 V	L. 42.000

N. B. - Per le condizioni di pagamento e d'ordine vedi pag. 896.

SIGMA ANTENNE

Alla normale produzione delle famose:

SIGMA DX 5/B	L. 8.500	SIGMA GRONDA	L. 8.500	SIGMA 2/F	L. 10.000
SIGMA PLC	L. 10.500	SIGMA TX-RA	L. 5.000	SIGMA GP-VR	L. 11.000
SIGMA GP-VR/70	L. 14.000				

Ha il piacere di annunciare alcune:

NOVITA'

SIGMA - UNIVERSAL
L. 7.500

Stilo fibra di vetro caricato in alto e stub telescopico, supporto a morsetto orientabile che permette il fissaggio dell'antenna su qualsiasi sporgenza (davanzali, balconi, inferriate ecc.) è anche possibile applicare l'antenna direttamente al TX. Freq. 27-28 MHz.

SIGMA - NAUTIC
L. 16.000

Antenna costruita per essere montata su imbarcazioni di fibreglass o legno, base resina contenente una bobina che fa da piano terra, stilo in fibra di vetro caricato in alto (lunghezza cm 170 circa) parti metalliche inossidabili. Freq. 27 MHz.

SIGMA - GP - 27 VTR
L. 11.000

Ground Plane con stilo in 1/4 d'onda in fibra di vetro, N. 3 radiali in fibra di vetro caricati al centro lunghi cm 155, base resina. Freq. 27-28 MHz.

Spedizione ovunque in contrassegno, imballo gratis spedizione a carico del destinatario.

I prodotti sono reperibili in:

tutti i punti vendita GBC italiana e presso

- DONATI - via C. Battisti, 21 - MEZZOCORONA (TN)
- AGLIETTI & SIENI - v.le S. Lavagnini, 54 - FIRENZE
- ELETTRONICA - via Negrelli, 30 - CUNEO

- ADES - viale Margherita 21 - VICENZA
- NOV.EL. - via Cuneo, 3 - MILANO
- Radiomenegehel - v.le 4 Novembre, 12 - TREVISO
- MESSAGGERIE ELETTRONICHE - via P.sa Maria 13/B - SASSARI

E. FERRARI - c.so Garibaldi, 151 - Tel. 23.657 - 46100 MANTOVA

SOCIETA' COMMERCIALE E INDUSTRIALE EUROASIATICA

16123 GENOVA - p.za Campetto 10/21 - tel. 280717

00199 ROMA - largo Somalia 53/3

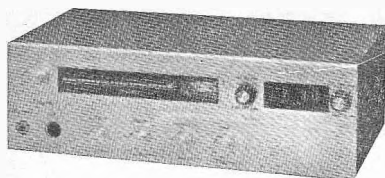

PONY CB-75

RICETRASMITTENTE - STAZIONE BASE
A 23 canali interamente quarzati e funzionanti - 5 W - Orologio digitale che permette l'accensione automatica. Limitatore di disturbo.

Controllo:

del tono, dello squelch, del volume
Completo di microfono
Alimentazione AC-DC 220 V.

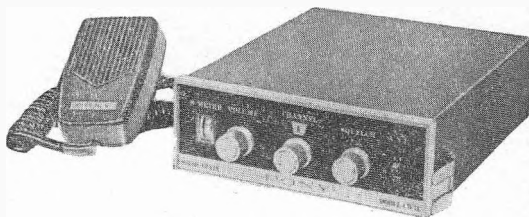

PONY CB/71 T

Stazioncina a 12 canali - 5 Watt
17 transistori - 9 diodi.
Completo di microfono.
Completo di Selecall Socket.
Alimentaz. DC da 12,6 a 13,8 V.



PONY CB/36

12 transistori - 4 diodi
Due canali - Squelch
Final input = 1,5 W
AC adaptor

Cercasi Rappresentanti

SOCIETA' COMMERCIALE E INDUSTRIALE EUROASIATICA

16123 GENOVA - p.za Campetto 10/21 - tel. 280717

00199 ROMA - largo Somalia 53/3

PACE 123 base stazione

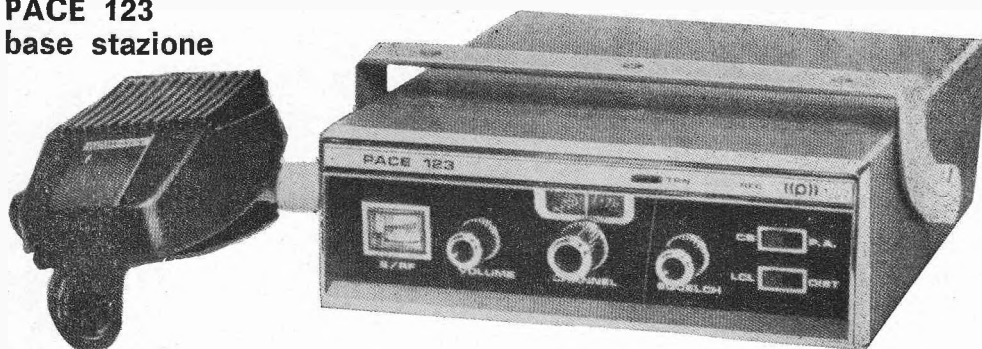

23 canali - 5 W - doppia conversione
limitatore di rumori di alta efficienza
che cancella tutti i rumori
misuratore « S » illuminato
misuratore di produzione RF
concede visuale controllo dei segnali
le luci di ricezione e trasmissione non lasciano
nessun dubbio sul funzionamento del
PACE 123

DISTRIBUTORI:

- GENOVA** - DI SALVATORE & COLOMBINI
p.za Brignole 10r
- TORINO** - TEL STAR - via Gioberti 37
- FIRENZE** - PIPPUCCI R. - via O. Vecchi 77/79
- LAZIO** - BUONASERA SERGIO - ROMA
v.le Etiopia 4/G - tel. 833667
- NAPOLI** - B.S.C.
via S. Solazzi 19 - tel. 413047

rag. GIUSEPPE MINICUCCI

via Milano 33 - Pescara

GRG

CITIZENS RADIO COMPANY
41100 MODENA (ITALIA)
Tel. 059 219001
Telex Smary 51309

distributore autorizzato

G PEARCE-SIMPSON
DIVISION OF GLADDING CORPORATION

CON NOI INIZIA IL FUTURO

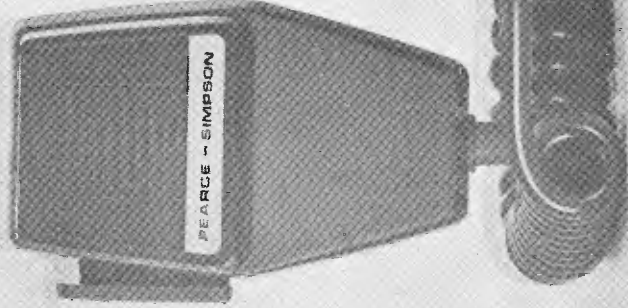

cheetah 23 SSB

ESECUZIONE PROFESSIONALE

15 Watt input SSB - oltre 8 Watt output PEP
5 Watt input AM - oltre 4 Watt output AM.
Protezione con inversione polarità. Tensioni
interamente stabilizzate con circuiti interni.
Compensatori ceramici, variabili in aria e
supporti ceramici. Strumento a sette portate:
S-Meter, RF Meter, SWR avanti, SWR indietro
indicazione luminosa ricezione e trasmissione.
indicatore modulazione. 23 Canali AM -
23 Canali Upper Side Band - 23 Canali Lower
Side Band Sintonia fine 600 Hz. con larga
scala continua. Comandi: Guadagno, RF, volume
silenziatore, PA, SWR, Canali e AM/USB/LSB
Commutazione parzialmente meccanica.
in massima parte elettronica. Alimentazione:
13,8 V. cc. EIA STANDARD.
Dimensioni: 210x60x255 mm. Peso: Kg. 2,8

SIMBA

15 W

SSB

AM - USB - LSB - 69 canali

CRC

CITIZENS RADIO COMPANY
41100 MODENA (ITALIA)
Via Prampolini 113 - Tel. 059/219001
Telex Smarty 51305



G PEARCE-SIMPSON
DIVISION OF GLADDING CORPORATION

PROFESSIONALE

Ecco il KAY SYSTEM

L'invincibile antifurto
a segreto elettronico
annunciato in gennaio

PIAZZATELO SULLA VOSTRA MACCHINA e poi INFISCHIATEVI DEI LADRI D'AUTO

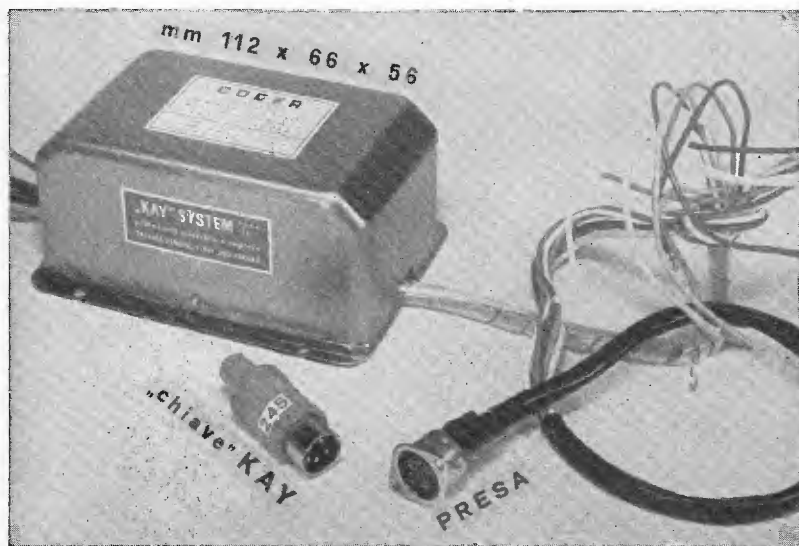

Il **CODER** contiene il combinatore segreto e un circuito di servizio (8 transistori + 9 diodi) a più terminali con cavetti di uscita da collegare ai contatti della **PRESA** esterna.

Viene alloggiato in un vano protetto da un pulsante d'allarme.

La **KAY** è la « chiave » circuitale — a contatti codificati — che comanda a distanza il funzionamento del **CODER**.

La si porta in tasca insieme alla solita chiavetta d'avviamento.

La **PRESA** si fissa al cruscotto, tranquillamente in vista. Accoglie la spina **KAY** realizzando l'ordine obbligato di connessione tra i terminali del circuito Integrativo **KAY** e i terminali della combinazione segreta impostata entro il **CODER**.

Si installa con estrema FACILITA' in meno di un'ora, su qualsiasi vettura. Potete farlo da voi!

Si manovra *in un attimo, con il più SEMPLICE e COMODO dei gesti: un vantaggio enorme nel ripetuto uso di ogni giorno. Ecco il funzionamento:*

- **KAY** inserita nella **PRESA** = vettura nello stato di « uso normale »;
- estraendo la **KAY** dalla **PRESA**, la vettura passa all'istante in « preallarme » e la protezione è in atto.

*Se un abusatore — a **KAY** estratta — tenta di dar contatto all'accensione, o di aprire la bagagliaia oppure il cofano motore, o di asportare l'autoradio, si blocca di colpo l'avviamento e si innesca un ciclo di allarme che fa urlar le trombe per un minuto, e che solo voi, con la VOSTRA **KAY**, potete interrompere.*

Infilare o togliere la **KAY** stando comodamente al volante: è tutto quello che c'è da fare. Nessun comando occultato in nascondigli ingenui o scomodi, niente chiavistelli o buchi sulla carrozzeria, niente manovre da dissimulare o numeri e sequenze da ricordare!

PREZZO: per apparecchiatura completa: **CODER** e **PRESA** precablati per allacciamento rapido, due chiavi **KAY**, 2 **PULSANTI** d'allarme con mensole e staffe di fissaggio, viteria e ricco libretto illustrato a colori con descrizione caratteristiche ed estensioni, norme d'uso ed esaurienti istruzioni e schemi d'installazione su ogni vettura

L. 22.000

Ordinazioni:

GIORGIO OBERWEGER - L.A.E.R. / KAY SYSTEM - via Colini 6 - 00162 Roma

Pagamento: anticipato a mezzo vaglia o assegno intestati a Giorgio Oberweger, spedizione gratis; in contrassegno, supplemento di L. 600 a contributo maggiori spese postali.

Desiderando ricevere il libretto illustrativo si prega accompagnare la richiesta con l'importo di L. 300 in francobolli. Sconti per quantitativi agli installatori.



MANUFACTURERS OF
ELEKTRONIC EQUIPMENT

SOKA

La più grande ditta d'Europa specializzata in apparecchiature ricetrasmittenti giapponesi.

SSB (banda laterale unica) su 27 MHz/11 mtr, ora in Italia!

Da 15 anni, la nostra organizzazione fornisce le apparecchiature ricetrasmittenti in SSB, a radioamatori, ospedali missionarii e compagnie industriali in tutte le parti del mondo. Usando la nostra esperienza, potrete ottenere distanze e prestazioni maggiori sui collegamenti radio negli 11 mtr. Noi garantiamo con le nostre apparecchiature collegamenti con tutte le parti del mondo usando semplicemente antenne a stilo per vettura o con altro groundplane.

Nessun altro ricetrasmittitore possiede queste caratteristiche tecniche:

	alimentazione incorporata	potenza RA		Canali CB		
		AM	SSB	AM	UBS	LSB
FT 277	12 V, 110/220 V	100 W	275 W	535	535	535
FT 505	110/220 V	150 W	550 W	535	535	535

La sintonia variabile (VFO) consente l'esplorazione continua da 26.965 kcs. a 27.500 kcs permettendo la sintonizzazione di ben 535 canali sia in ricezione che in trasmissione, tra i quali i canali non esattamente in sintonia e fuori dai normali canali 1-23, per es.: Francia, Svezia, Germania, Svizzera, e altri paesi.

La sintonia canalizzata è pure possibile nel limite di 5 canali. Inoltre comprese tutte le bande internazionali per radioamatori 80-40-20-15-10 metri, e banda WWV per controlli di frequenza.

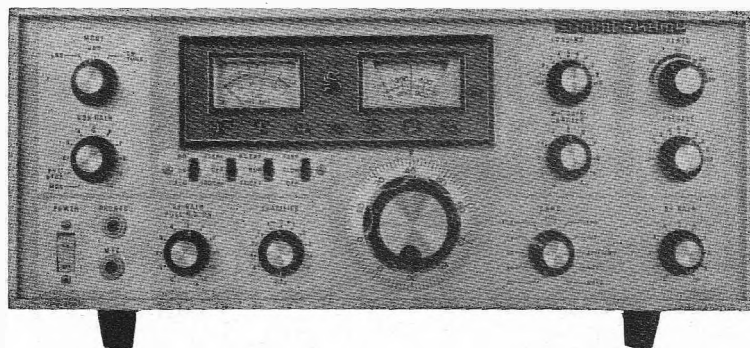
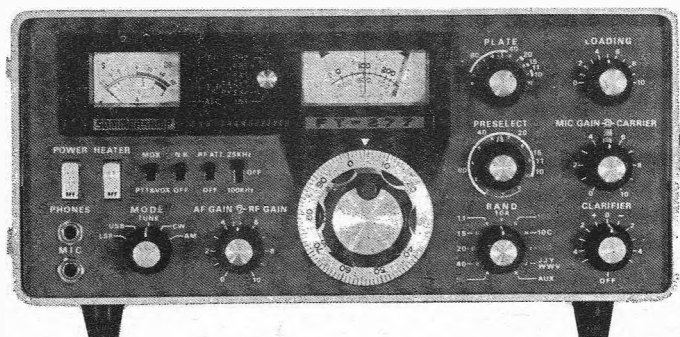

**PRONTI PER LA CONSEGNA PRESSO LE NOSTRE RAPPRESENTANZE.
CATALOGO COMPLETO CONTRO LIRE 300 IN FRANCOBOLLI.**

SOKA s.r.l. - CH 6903 LUGANO - BOX 176 - TX: 79314 - Telefono 0041 91 88543

VENDITA PROPAGANDA

ESTRATTO DELLA NOSTRA OFFERTA SPECIALE 1972

NUOVI KITS DEL PROGRAMMA

KIT n. 17

EQUALIZZATORE - PREAMPLIFICATORE

Il KIT lavora con due transistori al silicio. Mediante una piccola modifica può essere utilizzato come preamplificatore di microfono.

La tensione di ingresso allora è 2 mV.
Tensione di alimentazione 9 V - 12 V
Corrente di regime 1 mA
Tensione di ingresso 4,5 mV
Tensione di uscita 350 mV
Resistenza di ingresso 47 k Ω

completo con circuito stampato, forato dim. 50 x 60 mm
L. 1.350

KIT n. 18

AMPLIFICATORE MONO DI ALTA FEDELTA' A PIENA CARICA 55 W

La scatola di montaggio lavora con dieci transistori al silicio ed è dotata di un potenziometro di potenza e di regolatori separati per alti e bassi. Questo KIT è particolarmente indicato per il raccordo a diaframma acustico (pic-up) a cristallo, registratori a nastro ecc.

Tensione di alimentazione 54 V
Corrente di regime 1,88 A
Potenza di uscita 55 W
Coefficiente di dista. a 50 W 1%
Resistenza di uscita 4 Ω
Campo di frequenza 10 Hz - 40 kHz
Tensione di ingresso 350 mV
Resistenza di ingresso 750 k Ω

completo con circuito stampato, forato dim. 105 x 220 mm
L. 8.950

KIT n. 18/A

2 AMPLIFICATORI DI ALTA FEDELTA' A PIENA CARICA 55 W per OPERAZIONE STEREO

Dati tecnici identici al KIT n. 18 con potenziometri STEREO e regolatore di bilancia

completo con due circuiti stampati, forati dim. 105 x 220 mm
L. 18.450

KIT n. 19

ALIMENTATORE per KIT n. 18, completo con trasformatore e circuito stampato, forato dim. 60 x 85 mm

L. 9.200

KIT n. 20

ALIMENTATORE per due KIT n. 18 (=KIT n. 18/A - STEREO) completo con trasformatore e circuito stampato, forato dim. 90 x 110 mm

L. 10.800

ASSORTIMENTI A PREZZI SENSAZIONALI

ASSORTIMENTI DI TRANSISTORI E DIODI

n. d'ordinazione: TRAD 1/A

5 Transistori AF per MF in custodia metallica, sim. a AF114, AF115, AF142, AF164

15 Transistori BF per fase preliminare in custodia metallica, sim. a AC122, AC125, AC151.

10 Transistori BF per fase finale in custodia metallica, sim. a AC121, AC126

20 Diodi subminiatura, sim. a 1N60, AA118

50 Semiconduttori (non timbrati, bensì caratterizzati) solo L. 675

n. d'ordinazione: TRAD 2/B

5 Transistori planar NPN al silicio, sim. a BC108, BC148

5 Transistori planar PNP al silicio, sim. a BCY24 - BCY30

20 Transistori BF per fase finale in custodia metallica, sim. a AC121, AC126.

20 Diodi subminiatura, sim. a 1N60, AA118

50 Semiconduttori (non timbrati, bensì caratterizzati) solo L. 855

ASSORTIMENTO DI CONDENSATORI IN POLISTIROLO (KS)

n. d'ordinazione

KON 1 100 condensatori in polistirolo assortiti, 20 valori x 5 L. 1.100

ASSORTIMENTO DI RESISTENZE CHIMICHE (assiale) - 20 valori ben assortiti.

n. d'ordinazione

WID 1-1/2 100 pezzi assortiti, 20 valori x 5 1/2 W L. 1.000

PARTICOLARMENTE INTERESSANTE RESISTENZE CHIMICHE, assiale, nuova produzione, 1/4 W

56 Ω	470 Ω	1,5 k Ω	5,6 k Ω	27 k Ω
68 Ω	680 Ω	3,3 k Ω	10 k Ω	47 k Ω
82 Ω	820 Ω	3,9 k Ω	12 k Ω	150 k Ω
120 Ω	1 k Ω	4,7 k Ω	22 k Ω	470 k Ω
150 Ω	—	—	—	1 M Ω

100 pezzi per valore Ω L. 400

1000 pezzi per valore Ω L. 3.600

INTERESSANTI ASSORTIMENTI E QUANTITATIVI DI TRANSISTORI

N. d'ordinazione

TRA 1 50 Transistori al germanio assortiti L. 1.050

TRA 2 40 Transistori al germanio sim. a AC176 L. 1.150

TRA 4/B 5 Transistori NPN al sil. sim. a BC140 L. 720

TRA 7/B 5 Transistori di potenza al germanio sim. AD162 L. 550

TRA 9/B 20 Transistori AF al germanio sim. a AF124 - AF127 L. 675

TRA 10/A 40 Transistori al germanio assort. sim. a AC122 L. 1.200

TRA 12 10 Transistori subminiatura AF al silicio BC121 L. 1.000

TRA 17/B 10 Transistori al germanio sim. a AC121, AC126 L. 360

TRA 25/A 10 Transistori PNP al silicio BCY24 - BCY30 L. 500

TRA 28/A 50 Transistori al silicio BC157 L. 4.300

TRA 29 10 Transistori PNP al germanio sim. a TF78/30 2 W L. 800

TRA 31 10 Transistori di potenza al germanio sim. a TF78/15 2 W L. 720

TRA 32 5 Transistori di potenza al germanio sim. a AD161 L. 625

TRA 33 10 Transistori AF al silicio BF194 L. 900

TRA 34 10 Transistori PNP al silicio BC178 L. 900

TRA 35 10 Transistori PNP al silicio BC158 L. 900

TRA 44 50 Transistori AF AF142 - AF114 L. 3.600

TRA 46 50 Transistori AF AF144 - AF147 - AF116 L. 3.400

TRA 48 50 Transistori AF AF150 - AF149 - AF117 L. 3.250

TRA 79 50 Transistori al silicio BC158 L. 4.300

TRA 82 50 Transistori al silicio BC178 L. 4.300

DIODI UNIVERSALI AL GERMANIO

merce nuova, non controllata

n. d'ordinazione

DIO 3 100 Diodi subminiatura al germanio L. 750

QUANTITATIVI DI RADDRIZZATORI AL SILICIO PER TV

n. d'ordinazione

GL 1 5 pezzi BO780 800 V 650 mA L. 500

GL 3 50 pezzi BO780 800 V 650 mA L. 4.250

ASSORTIMENTI DI CONDENSATORI ELETTROLITICI

n. d'ordinazione

ELKO 1 30 pezzi BT min., ben assortiti L. 1.175

ELKO 5 100 pezzi BT min., ben assortiti L. 3.250

ASSORTIMENTI DI CONDENSATORI CERAMICI 500 V

a disco, a perla, a tubetto

n. d'ordinazione

KER 1 100 condensatori ceramici assortiti, 20 valori x 5 L. 1.000

OFFERTA SPECIALISSIMA IN CONDENSATORI CERAMICI

100 pezzi per val. 1.000 p

500 V: 11 - 16 - 20 - 30 pF 325 L. 2.700

500 V: 470 - 820 pF 350 L. 2.900

125 V: 60 pF 270 L. 2.200

2000 V: 82 pF 360 L. 3.250

Unicamente merce NUOVA di alta qualità. Prezzi NETTI Lit.

Le ordinazioni vengono eseguite da Norimberga PER AEREO in contrassegno. Spedizioni OVUNQUE. Merce ESENTE da dazio sotto il regime del Mercato Comune Europeo. Spese d'imballo e di trasporto al costo.

Richiedete GRATUITAMENTE la nostra OFFERTA SPECIALE 1972 COMPLETA che comprende anche una vasta gamma di COMPONENTI ELETTRONICI ed ASSORTIMENTI a prezzi particolarmente VANTAGGIOSI.



EUGEN QUECK Ing. Büro - Export-Import
D-85 NORIMBERGA - Augustenstr. 6
Rep. Fed. Tedesca

libertà è anche parlare!

*Libertà è anche sentirsi
più sicuri in ogni evenienza.
Libertà è anche essere in contatto
con il mondo*

C'E' PIU' LIBERTA' CON UN LAFAYETTE

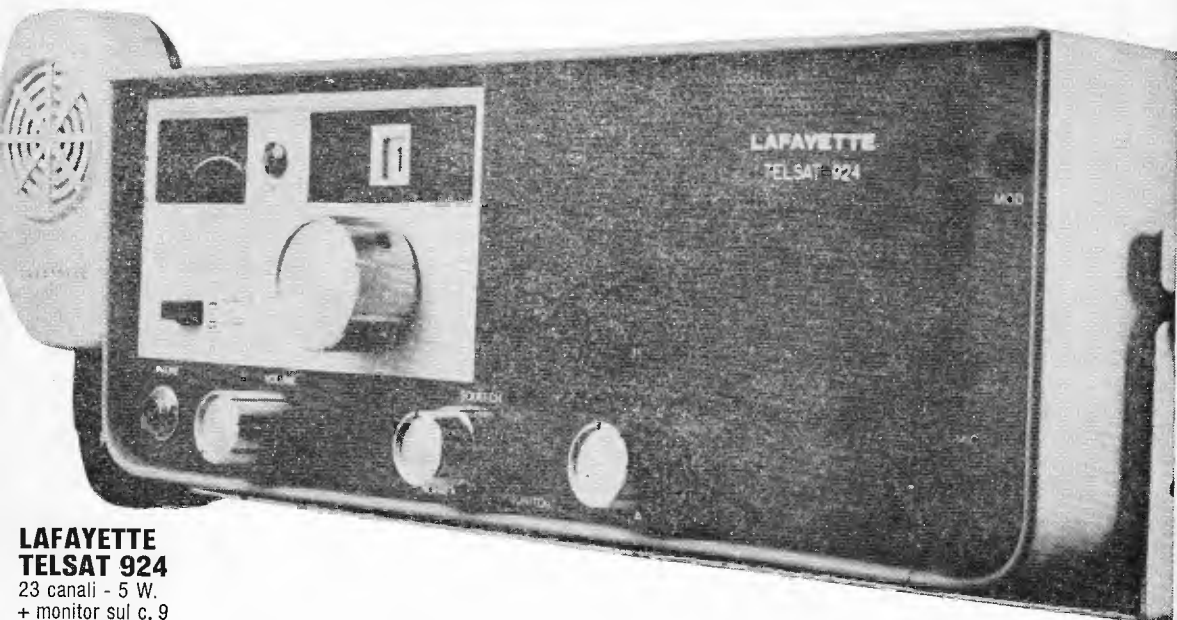

**LAFAYETTE
TELSAT 924**
23 canali - 5 W.
+ monitor sul c. 9

L. 139.950 netto



LAFAYETTE

**PAOLETTI
FIRENZE**

Via il Prato 40 R
Tel. 29 49 74 CAP 50123

ALLA FONTE DEI **BC 1000**

**RICETRASMETTITORI REVISIONATI DALL'ARMATA FRANCESE E NON PIU' USATI
PARTI INTERNE TUTTE COME NUOVE E COMPLETISSIME**

L. 6.000 cad. - 5 pezzi L. 25.000 - 10 pezzi L. 45.000

PER QUANTITATIVI SCONTI EXTRA A RIVENDITORI E GROSSISTI

Motorini temporizzatori 1 1/4 - 2 1/2 RPM - 220 V

L. 800

Microswitch originali

L. 350

TRIAC 400 V - 10 A

L. 1.200

Diodi potenza 50 V - 20 A, fino a 800 V 15 A

prezzi irrisori

Ponti 40 V 2,2 A

L. 350

Basette « Raytheon » con transistors

2N837 oppure 2N965, resistenze, condensatori, diodi, ecc. a L. 50 ogni transistor; 1200 connettori Cannon, Amphenol; 6000 relè assortiti 12-24-50-125-220 V

Motorini 120-160-220 V con elica plastica L. 1.000

Variatori tensione 125 V - 1000 W L. 3.000

Automobili Miura, diavoletti, cagnolini

con Radio Germanvox L. 5.000

Viteria speciale americana con dado n. 2-4-6-8-10

Transistors 2N333 nuovi L. 120

Lampade 220 V - 300 W L. 350

Lampade Mignon Westinghouse n. 13 L. 50

Lampade 65 V - 25 W normali L. 75

ASSORTIMENTO COMPLETO DI VALVOLE DI ANTICA COSTRUZIONE (803-WE-205B-5T4-100TH ecc.)

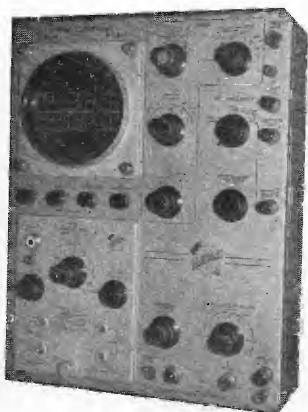

**TEKTRONIC
MOD. 541**

*Perfettamente calibrato
e funzionante*

APG30

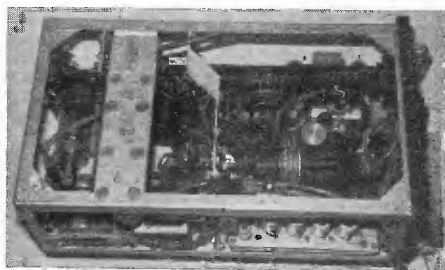

*Apparecchio per micro onde banda X
(RX-TX) completo - come nuovo.*

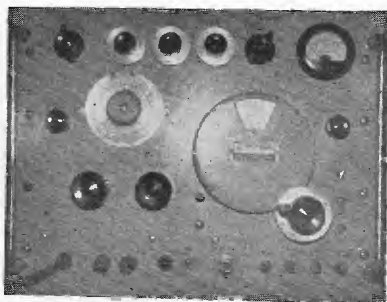

**GENERATORE
PER MICROONDE**

3800 - 7600 MHz
Hewlett-Packard Mod. 618/B

**TESTER
MOD. ME2/UG**

20.000 Ω
*Usati ma in ottime con-
dizioni di funzionamento.*



DERICA ELETTRONICA - 00181 ROMA - via Tuscolana 285/B - tel. 06-727376

scrivi nel cielo i tuoi messaggi!

*Libertà è anche sentirsi
più sicuri in ogni evenienza.
Libertà è anche essere in contatto
con il mondo*

C'E' PIU' LIBERTA' CON UN LAFAYETTE

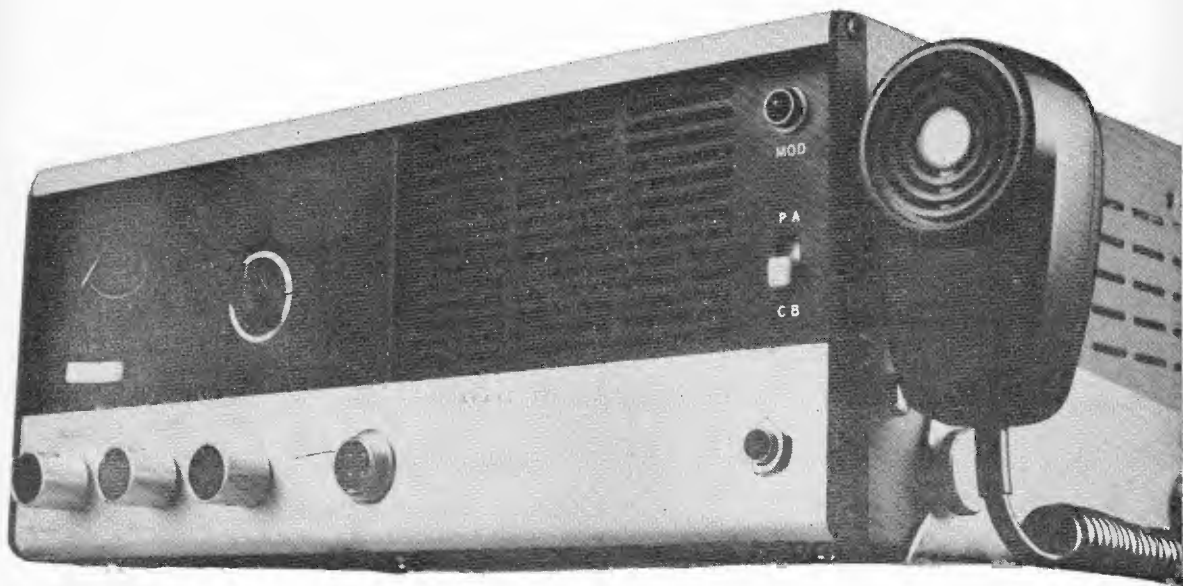

**LAFAYETTE
COMSTAT 25 B**
23 canali - 5 W.
L. 149.950 netto



LAFAYETTE

**VIDEON
GENOVA**

Via Armenia 15
Tel. 36 36 07 CAP 16129

GOLD LINE

Connector, Inc.

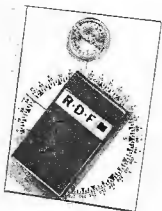

New GLC 1071
Radio/Direction
Finder



New GLC 1073
Amplifier Mike



New GLC 1042A
Coaxial Switch



New GLC 1052A
3-Scale
Inline Watt Meter

ALCUNI DEI FAMOSI PRODOTTI « GLC »
CATALOGHI E INFORMAZIONI A RICHIESTA

LIGHTNING ARRESTOR
INTERFERENCE FILTER
CONNECTORS AND
ADAPTERS
COAXIAL SWITCHES
DUMMY LOAD
WATT METER
CB MATCHER
MICROPHONES
ANTENNA
SWR BRIDGE
CB TV
FILTERS

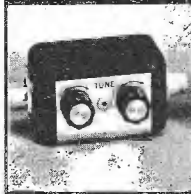
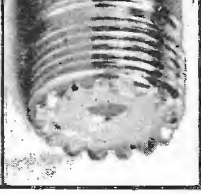
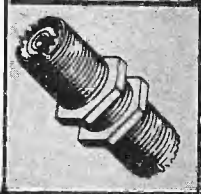
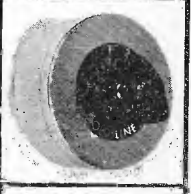
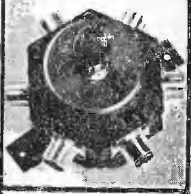
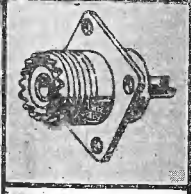
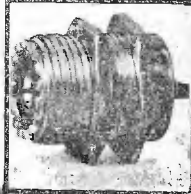
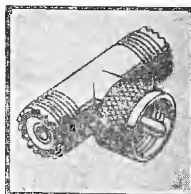

RAPPRESENTANTE PER L'ITALIA:

DOLEATTO

TORINO - via S. Quintino 40
MILANO - via M. Macchi 70

Rivenditori autorizzati:

a Roma: Alta Fedeltà - corso Italia 34 A
a Roma: G.B. Elettronica - via Pretestina 248
a Treviso: Radiomeneghel - via IV Novembre 12
a Firenze: F. Paoletti - via il Prato 40 R
a Milano: G. Lanzoni - via Comelico 10
a Bologna: B. Bottoni - via Bovi Campeggi 3
a Torino: M. Cuzzoni - corso Francia 91
a Messina: F.lli Panzera - via Maddalena 12
a Palermo: HI-FI - via March. di Villabianca 176

l'emozione del primo roger

*con il DYNA COM 23
Push To Talk e proverai l'emozione
del primo contatto radio
riceverai il primo roger e se
usi Lafayette, non lo dimenticherai
facilmente.*

**C'E' PIU' EMOZIONE
CON UN LAFAYETTE**



**LAFAYETTE
DYNA COM 23**
23 canali - 5 W.
L. 99.950 netto

 **LAFAYETTE
M.M.P.
ELECTRONICS
PALERMO**

Tel. 21 59 88 CAP 90141

RICEVITORI PROFESSIONALI DISPONIBILI:

SX 115	Hallicrafters
SX 117	Hallicrafters
SX 122	Hallicrafters
SX 129	Hallicrafters
SP600 JX	Hammarlund
HQ 200	Hammarlund
75A3	Collins
75A4	Collins
390/URR	Collins Motorola
390A/URR	Collins Motorola
392/URR	Collins Motorola
HRO-60	National
K-1530	Telefunken
SB-310	Heathkit

RADIORICEVITORE 390/URR

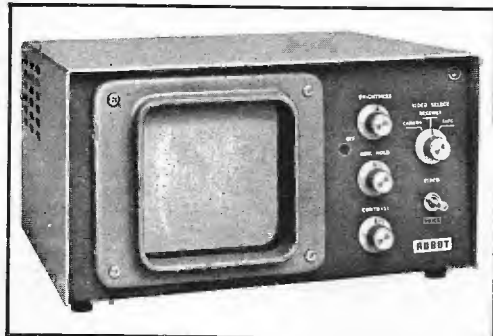

MODEL 70 SPECIFICATIONS:



MODEL 80 SPECIFICATIONS:

PICTURE SCAN

Lines: 128
Line Rate: 15 Hz.
Frame Rate: 8 seconds.

LENS (optional)

C-mount.

FRONT PANEL CONTROLS

Contrast: vidicon target voltage.
Brightness: video bias level.

MONITOR E TELECAMERA a scansione lenta (Slow Scan)

Televisione a scansione lenta, adatto per comunicazioni in SSTV.

Radioamatori! Fate i Vostri QSO guardando con chi parlate!

La Ditta ELETTRONICA T. Maestri, quale concessionaria di vendita della ROBOT Research Company mette a Vostra disposizione tutti i depliant illustrativi e le informazioni che vi possono occorrere.

TELESCRIVENTI DISPONIBILI:

TT48/FG	la leggerissima telescrivente KLEINSHMDT
TT98/FG	la moderna telescrivente KLEINSHMDT
TT76B	PERFORATORE e lettore scrivente con tastiera KLEINSHMDT
TT198	perforatore scrivente con lettore versione cofanetto
TT107	perforatore scrivente in elegante cofanetto
TT300/28	Teletype modernissima telescrivente a Typing-box
mod. 28/S	Teletype elegantissima telescrivente con console
TT 174	perforatore modernissimo in elegante cofanetto Teletype
TT 192	perforatore con Typing-box versione cofanetto in minuscolo lettore TELETYPE
TT 354	Ed inoltre tutti vecchi modelli della serie 15. 19. ecc. ...

Richiedete il catalogo generale telescriventi e radioricevitori inviando L. 1.000 in francobolli. Informazioni a richiesta, affrancare risposta, scrivere chiaro in stampatello.

basta premere il P.T.T.



con il MICRO 23
Push To Talk e proverai l'emozione
del primo contatto radio
riceverai il primo roger e se
usi Lafayette, non lo dimenticherai
facilmente.

C'E' PIU' EMOZIONE CON UN LAFAYETTE

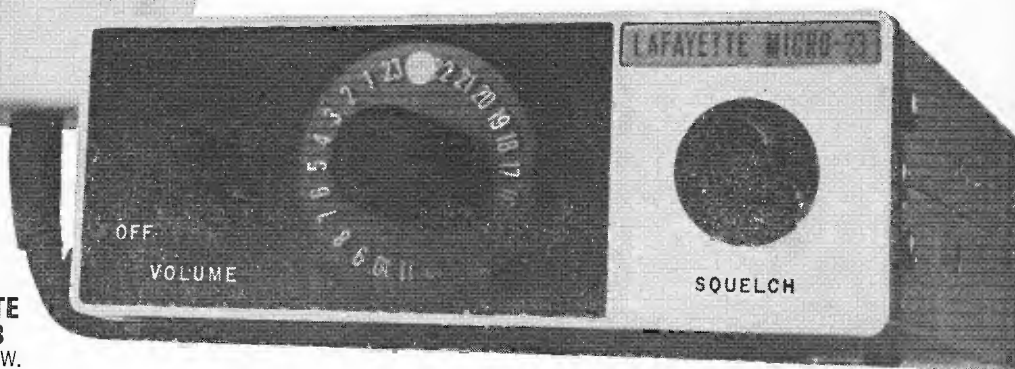

**LAFAYETTE
MICRO 23**
23 canali - 5 W.

L. 89.950 netto



LAFAYETTE

**ALTA FEDELTA'
ROMA**

c.so d'Italia, 34/C

Tel. 85 79 41 CAP 00198

Elettronica G. C.



Radiotelefon TOWER 50 mW portata media 2,5 km, alimentazione 9V con omaggio alimentatore, alla coppia L. 9.700

Modificatevi da soli i suddetti radiotelefon, con l'aggiunta di uno stadio AF, aumentando la potenza a 150 mW. Facile e pratico. Chiedeteci schema piú i pezzi necessari.

Per un solo radiotelefono L. 1.000+s.p.
Per due radiotelefon L. 1.800+s.p.

CASSE ACUSTICHE formato rettangolare cm 30x20x12, adatte per stereo, mobile in legno, colore tek

cad. L. 3.800
Idem come sopra, cm 23 x 16 x 14 cad. L. 2.900

KIT PER CIRCUITI STAMPATI. Inchiostro+cloruro ferrico + 5 piastre vetroresina miste al pacco L. 1.200

QUESTA OFFERTA NON LASCIATEVELA SFUGGIRE

Telaio TV In circuito stampato cm 44 x 18 con sopra circa 45 condensatori misti elett. - poliest. - carta - 75 resist. miste di tutti i wattaggi - 16 bobine e impedenze, ferriti radd. - diodi zoccoli Noval, n. 3 telai
Ricordatevi: 3 telai TV L. 1.000

Alimentatore stabilizzato ad integrati, protezione elettronica, ingresso universale, uscita tensione regolabile 6,5 - 36 V, corrente da 0,2 a 2 A regolabili. Completo di trasformatore viene fornito senza scatola e senza strumento. Pronto e funzionante L. 11.500

S1

Condensatori elettrolitici professionali per usi speciali

4000 mF - Volt 60	L. 500	16000 mF - Volt 25	L. 500
5000 mF - Volt 55	L. 500	14000 mF - Volt 13	L. 500
6300 mF - Volt 76	L. 500	15000 mF - Volt 12	L. 500
8000 mF - Volt 65	L. 500	16000 mF - Volt 25	L. 500
10000 mF - Volt 36	L. 500	25000 mF - Volt 15	L. 500
11000 mF - Volt 25	L. 500	90000 mF - Volt 9	L. 700

D3

10 schede OLIVETTI in una nuova offerta, con sopra 150 diodi OA95 e 60 resistenze 13,5 k Ω 1 W a filo 2 % a sole L. 950

Y1

Antenna telescopica per piccole trasmittenti e riceventi portatili a 10 elementi, lunghezza minima mm 110, massima mm 650. cad. L. 400

OCCASIONE DEL MESE

Transistor nuovi 2N3055	cad. L.	750
Transistor nuovi AC187K - 188K	la coppia L.	400
Transistor nuovi AC193-194	la coppia L.	350
Transistor nuovi AC180K - 181K	la coppia L.	400
Transistor 2N1711-2N1613	cad. L.	260
Transistor BC148	cad. L.	150

INTEGRATI:

μ A 723 con schema, piedini ravnivati	cad. L.	1.200
TAA661/C	cad. L.	1.000
TAA300	cad. L.	1.000
TAA611/A	cad. L.	1.100
SN7441	cad. L.	1.000
SN7490	cad. L.	1.000
SN7410	cad. L.	400
SN7492	cad. L.	950

QUARZI NUOVI SUBMINIATURA PER LA CB

	27,035	27,065	27,085	27,125	
canale	7	9	11	14	cad. L. 1.600

Altoparlanti Telefunken elittici 2 W - 8 Ω cad. L. 450

Altoparlanti Foster 16 Ω nominali 0,2 W cad. L. 300

Altoparlanti Soshin 8 Ω 0,3 W cad. L. 300

Spinotto jack con femmina da pannello \varnothing mm 3, 3 contatti utilizzabili alla coppia L. 200

Serie completa medie frequenze Japan miniatura con oscillatore - 455 MHz L. 450

Confezione cond. carta, PF 2 K - 10 K - 47 K - 100 K - isol. 400 - 1000 V pezzi n. 50 cad. L. 500

Confezione di 100 resistenze valori assortiti da 1/4 a 1/2 W L. 350

Confezione di 20 trimmer assortiti normali e miniatura L. 600

Confezione di 20 transistor al silicio e germanio recuperati ma efficienti nei tipi BC - BF - AF - AC alla busta L. 600

Condensatori 0,5 μ F 2000 V cad. L. 200

Condensatori variabili ad aria miniatura nuovi con decuplica per OM-FM. cad. L. 400

Contenitori metallici nuovi con frontale e retro in alluminio, verniciati a fuoco colore grigio metallizzato con alzo anteriore, disponibili nelle seguenti misure:
cm 20 x 16 x 7,5 L. 1.450
cm 15 x 12 x 7,5 L. 1.200
cm 20 x 20 x 10,5 L. 1.750

Calibratore a 100 Kc integrato, adatto per orologio digitale e altri usi. Si fornisce montato già tarato a 100 Kc \pm 1 Hz a 25°. Circuito stampato, tensione 9 Vcc., completo di quarzo cad. L. 6.000

Per acquisti superiori alle L. 5.000 scegliete uno di questi regali:

- 1 Confezione di 20 transistor
- 1 piccolo alimentatore, 50 mA - 9 V.
- 1 Variabile aria miniatura + Antenna stilo
- 1 Confezione materiale elettronico, misto
- 1 Confezione di 50 condensatori carta.

Si accettano contrassegni, vaglia postali o assegni circolari. - Spedizione e imballo a carico del destinatario, L. 500 - per contrassegno aumento L. 150.

Si prega di scrivere l'indirizzo in stampatello con relativo c.a.p.

ELETRONICA G.C. - via Bartolini, 52 - tel. 361.232 - 360.987 - 20155 MILANO

ascolta! ci sono novità?

by I&TLT



LAFAYETTE GUARDIAN 6000

O.L. da 180 - 380 KHZ (radiofari)
AM 540-1600 KHZ (onde medie)
MB 1,6-6,40 MHZ (Marina)
FM 88-108 MHZ (mod. di freq.)
AIR 108-136 MHZ (aeronautica)
POLICE 147-174 MHZ (ponti radio,
pompieri, vigili, autostrade e Marina)

L. 19.950 netto

*con il GUARDIAN 6000
scoprirai un mondo segreto,
affascinante che è a tua disposizione.
Sarai in continuo contatto radio
con il segreto che ti circonda!*

C'E' PIU' EMOZIONE CON UN LAFAYETTE



LAFAYETTE

D. FONTANINI
S. DANIELE F.

Via Umberto 1°, 3
Tel. 93104 CAP 33038

Una nuova idea per l'HI-FI Stereo

ORION 1000
(30 + 30 Weff.)

ORION 2000
(50 + 50 Weff.)



E' una nuova idea perché Vi permette oltre al piacere di un lavoro personale di montaggio, ascoltare in HI-FI stereo musica senza distorsioni e con tutte le frequenze udibili senza limitazioni. Ripresentiamo la gamma già affermata di moduli per realizzare un impianto di alta qualità.

ORION 2000

n. 1 PS3G	L. 18.000
n. 2 AP50M	L. 27.900
n. 1 ST50	L. 8.500
n. 1 Mobile	L. 7.000
n. 1 Trasf. 120 VA	L. 4.500
n. 1 Telaio	L. 2.500
n. 1 Pannello	L. 1.800
n. 1 Conf. minut.	L. 8.200

ORION 1000

n. 1 PS3G	L. 18.000
n. 2 AP30M	L. 19.600
n. 1 ST50	L. 8.500
n. 1 Mobile	L. 7.000
n. 1 Trasf. 70 VA	L. 3.000
n. 1 Telaio	L. 2.500
n. 1 Pannello	L. 1.800
n. 1 Conf. minut.	L. 8.200

Preampl. a circuiti integrati
Moduli finali di potenza
Stabilizzatore c.c.
Impellicc, noce 480 x 300 x 110
220/50 a lamier. grani orient.
Forato sui frontali
Allum. satin. anodizz. e serigraf.
Manopole, spine, prese, int. ecc.

ORION 2000 - Montato, funzionante e collaudato	L. 88.000 + s.s.
ORION 1000 - Montato, funzionante e collaudato	L. 76.000 + s.s.
Mobile x piatto DUAL (490 x 390 x 110) con coperchio in plexiglas	L. 12.000 + s.s.

Per un miglior ascolto, per una resa acustica maggiore e più equilibrata presentiamo la nuova linea di diffusori acustici che vi permette di valorizzare al massimo le già eccellenti caratteristiche dei complessi ORION.

DS10 - potenza 10-15 W - 8 Ω - 6 lt. (290 x 160 x 200) n. 1 altoparlante	L. 9.900
DS20 - potenza 20-25 W - 8 Ω - 15 lt. (450 x 300 x 190) n. 2 altoparlanti	L. 20.500
DS30 - potenza 30-40 W - 8 Ω - 50 lt. (600 x 400 x 250) n. 3 altoparlanti	L. 41.500
DS50 - potenza 60-70 W - 8 Ω - 80 lt. (740 x 460 x 320) n. 5 altoparlanti	L. 65.700

N.B.: Ai costi è da considerarsi la maggiorazione per spese postali.

ZETA elettronica

p.za Decorati, 1 - (staz. MM - linea 2) tel. (02) 9519476
20060 CASSINA DE' PECCHI (Milano)

Concessionari:

ELMI	- 20128 MILANO	via H. Balzac, 19
A.C.M.	- 34136 TRIESTE	via Settefontane, 52
DIAC	- 41012 CARPI	via A. Lincoln 8/a-b
AGLIETTI & SIENI	50129 FIRENZE	via S. Lavagnini, 54
SPARTACO	00177 ROMA	via Casilina, 514-516



AMTRON®

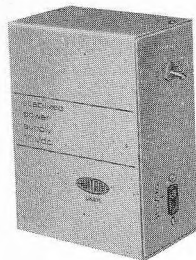

UK 635

note
Amtron

ALIMENTATORE STABILIZZATO 15 V c.c. - 40 mA

CARATTERISTICHE TECNICHE:

Tensione di alimentazione: 220 Vc.a.
Tensione di uscita stabilizzata: 15 Vc.c.
Corrente erogata: 40 mA (max)
Diodo Zener: 1Z15T10

L'alimentatore stabilizzato UK635 è in grado di fornire una tensione stabilizzata di 15 Vc.c. per cui il suo impiego è estensibile a qualsiasi apparecchio ed in modo particolare a quelli della serie AMTRON, che richiedano questo valore di tensione di alimentazione e che abbiano un assorbimento massimo di 35-40 mA.

Il circuito elettrico dell'alimentatore UK635 è schematicamente fra i più elementari ma non per questo è meno efficiente di altri circuiti similari. Infatti, oltre ad avere una tensione di uscita perfettamente livellata, è caratterizzato da un elevato grado di stabilizzazione dovuto allo impiego di un diodo Zener.

Un diodo Zener, come è noto, è un particolare tipo di diodo che si ottiene mediante una giunzione fra due semiconduttori aventi un grado di impurità superiore a quello che è proprio dei normali diodi rettificatori.

Principale caratteristica dei diodi Zener è quello di opporsi alle variazioni di corrente per cui essi sono comunemente impiegati tanto come regolatori di tensione e tosatori di forme d'onda, quanto come elementi di accoppiamento e di polarizzazione fissa negli amplificatori in corrente continua ed anche come relè sensibili alle sovratensioni. Siccome il campo di azione dei diodi Zener è molto ristretto, la scelta del tipo più adatto ad un dato circuito deve essere effettuata in base al valore della tensione che si desidera stabilizzare. Per questo motivo nell'alimentatore UK635 è stato impiegato il diodo zener 1Z15T10 che consente appunto di stabilizzare la tensione a 15 Vc.c.

IL CIRCUITO ELETTRICO

Il circuito elettrico dell'alimentatore stabilizzato AMTRON UK635, è illustrato in figura 1.

Al circuito relativo al primario del trasformatore di alimentazione T1 si applica, tramite l'interruttore SW, la tensione di rete di 220 Vc.a.

Ai capi del secondario del trasformatore si ha pertanto una tensione alternata di 15 V che è raddrizzata, a doppia onda, dal raddrizzatore a ponte « BR ».

All'uscita del ponte « BR » è presente una corrente pulsante che viene perfettamente livellata, in modo da ridurla in corrente continua, dal filtro costituito dal condensatore elettrolitico C1, da 1000 μ F, dal resistore R1, da 100 Ω , e dal condensatore elettrolitico C2, anche esso da 1000 μ F.

Il diodo Zener Z1, del tipo 1Z15T10, provvede infine a stabilizzare la tensione di uscita in modo che eventuali variazioni della tensione di rete, o del carico, non si ripercuotano sull'uscita stessa.

Il migliore grado di stabilizzazione si ottiene con una corrente assorbita dell'ordine di 30 mA massimi. Comunque, nel caso che la corrente assorbita raggiunga i 40 mA, si ha una caduta di tensione massima di circa 0,5 V.



figura 1
Schema elettrico.

MONTAGGIO

Per eseguire il montaggio dell'alimentatore stabilizzato AMTRON UK635, è sufficiente attenersi scrupolosamente alla riproduzione serigrafica del circuito stampato e alle istruzioni contenute nel depliant allegato al kit.

IMPIEGO

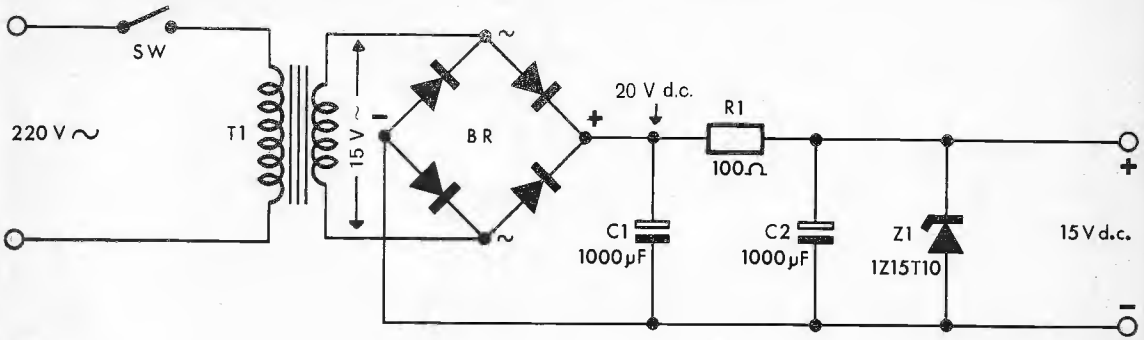
L'alimentatore UK635 non necessita di alcuna operazione di messa a punto e può essere utilizzato per alimentare, ad esempio, l'amplificatore d'antenna AM-FM UK230 della AMTRON. Quest'ultimo, infatti, è previsto, per una tensione di alimentazione di 15 Vc.c. ed un assorbimento non superiore ai 10 mA. L'UK635, naturalmente, può però essere utilizzato per alimentare altri apparecchi della serie AMTRON, o di tipo differente, purché richiedano lo stesso valore di tensione con un assorbimento massimo di corrente di 40 mA.

N.B. Le scatole di montaggio AMTRON sono distribuite in Italia dalla G.B.C.

figura 2
Serigrafia del circuito stampato.

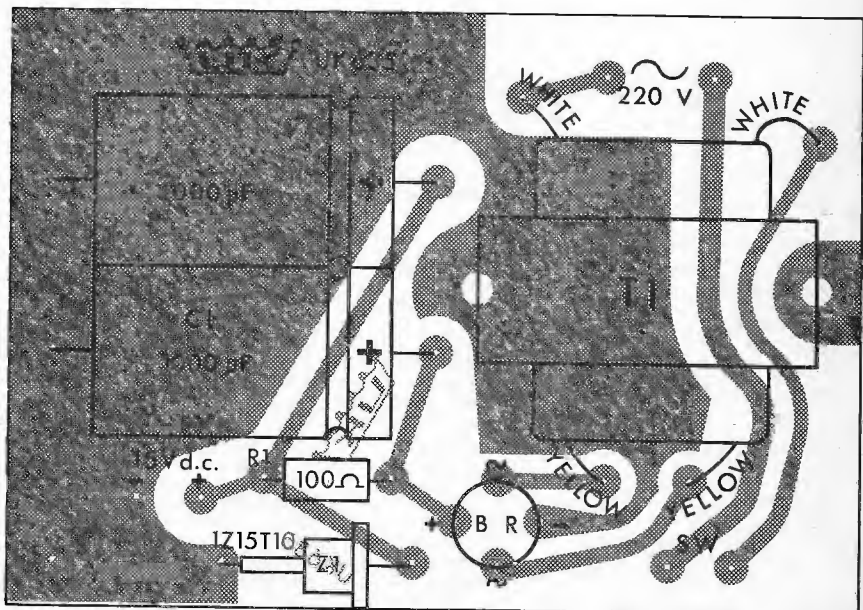

Stazione d'amatore in 144 MHz per SSB - AM

I5BVH, Guerrino Berci

il ricevitore

Introduzione

Si presenta in questo progetto un ricevitore per i 144 MHz di caratteristiche professionali; naturalmente è stata scelta una realizzazione a FET per ovviare alle particolarità negative dei transistor bipolari.

Lo scopo di una realizzazione di tale genere, curata al massimo in tutti i particolari, è dovuta al fatto che si vuole creare una alternativa al sempre più comune binomio « ricevitore professionale per decametriche+converter ».

Il ricevitore quindi può essere considerato completo sotto ogni punto di vista, anzi forse eccessivo per quanto può offrire la gamma dei due metri, però non si dimentichi che i 144 MHz sono in continuo sviluppo, dunque è necessario attrezzarsi, portarsi al passo con i tempi.

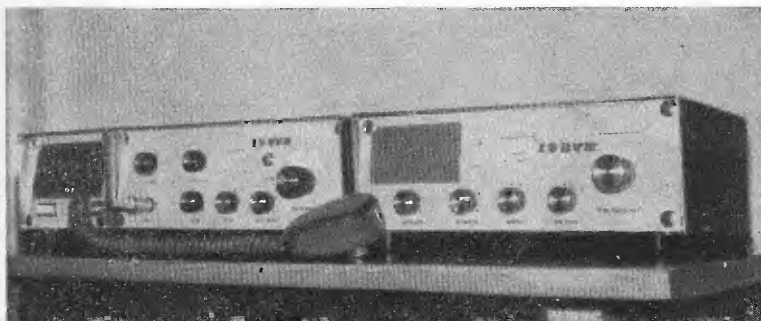

Vista generale
di tutto il complesso ricetrasmittente

Si raccomanda a chi volesse autocostruire tale ricevitore di attenersi scrupolosamente ai dati forniti sullo schema e di condurre una razionale taratura di tutto il complesso. La parte più importante, e purtroppo più difficile, è quella di regolare il tutto per il migliore rapporto (segnale+disturbo)/disturbo e non sempre, anzi oserei dire quasi mai, la massima deviazione S-meter indica la migliore ricezione.

I dati orientativi sulle prestazioni del ricevitore completo sono i seguenti:

- singola conversione di frequenza;
- media frequenza a 9 MHz;
- selettività propria del filtro a quarzo, nel caso in questione 5 kHz a -6 dB, 9 kHz a -60 dB;
- stabilità di frequenza migliore di 80 Hz in un'ora, dopo 5' dalla accensione;
- AGC esteso a tutti gli stadi di media frequenza e in più ai due stadi preamplificatori di alta frequenza;
- controllo manuale di sensibilità;
- rivelatore a prodotto a MOSFET per la ricezione dei segnali in SSB;
- BFO quarzato;
- variazione della costante di tempo dell'AGC per una migliore ricezione SSB;
- intermodulazione praticamente inesistente anche con segnali fortissimi;
- modulazione incrociata estremamente ridotta;
- semiconduttori usati: 2 MOSFET, 18 FET, 10 transistor, 13 diodi.

Si è ritenuto opportuno dividere il ricevitore in sezioni allo scopo di avere una chiara visione analitica di tutto il complesso e quindi una più razionale esposizione e descrizione del funzionamento.

Le sezioni che verranno dettagliatamente esaminate comprendono:

- 1) Sezione oscillatore di conversione;
- 2) Sezione alta frequenza;
- 3) Sezione media frequenza e gruppi rivelazione;
- 4) Sezione accessoria.

Sezione oscillatore di conversione

Come esposto nella parte introduttiva, il ricevitore è a singola conversione con media frequenza a 9 MHz. Necessita quindi di un oscillatore di conversione che inietti nel MOSFET convertitore un segnale variabile da 135 a 137 MHz. Naturalmente è da scartarsi a priori un oscillatore che produca il segnale a frequenza voluta in modo diretto. Un tale oscillatore, anche se costruito con particolari cure, avrebbe la particolarità negativa di variare spontaneamente la frequenza di oscillazione di valori tali da rendere precario l'ascolto.

Schema a blocchi



Bibliografia

cq elettronica, 5-1970, I1PHD - Solid State VFO

L'oscillatore di conversione impiega:

- 4 transistor
- 8 FET
- 1 diodo zener

Per ovviare a questo inconveniente è stato usato un sistema a conversione che assicura una ottima stabilità di frequenza paragonabile, se non superiore, ai ricevitori professionali. Naturalmente il tutto dipende dal VFO, la frequenza del quale viene duplicata, ma non è da inconsiderare l'oscillazione prodotta dal quarzo, la quale in pratica viene quadruplicata.

Sono state usate le seguenti frequenze: per il VFO: 10.000-11.000 kHz; per l'oscillatore quarzato: 28.750 kHz.

Oscillatore di conversione: schema elettrico

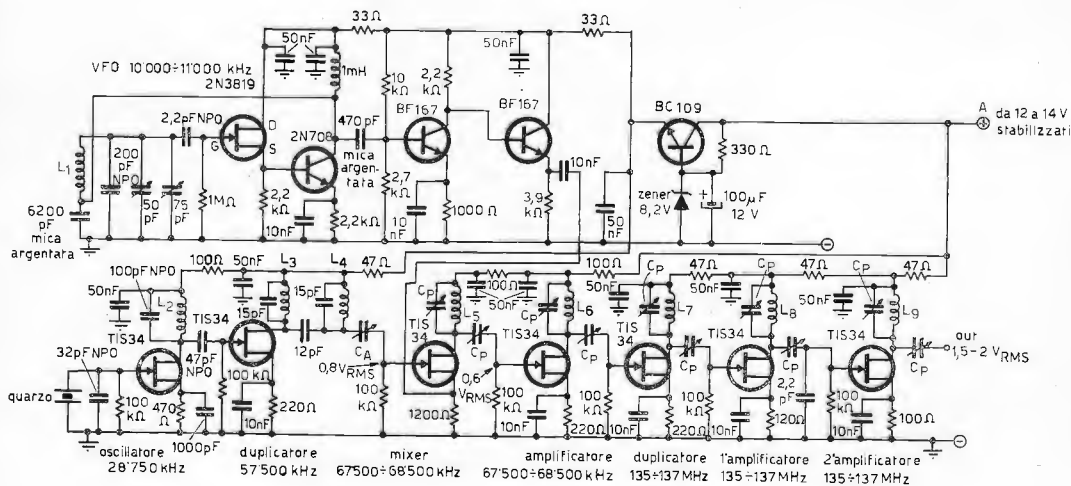

- L₁ 5 spire, filo argentato Ø 1 mm, supporto Ø 26 mm ceramico con gole, lunghezza avvolgimento 25 mm
- L₂ 5 spire, filo argentato Ø 1 mm, supporto Ø 8 mm con nucleo, spire spaziate 1 mm
- L₃=L₄ 4 spire, filo argentato Ø 1 mm, supporto Ø 8 mm con nucleo, spire spaziate 2 mm
- L₅=L₆ 4 spire, filo argentato Ø 1 mm, supporto Ø 6 mm con nucleo, spire spaziate 2 mm
- L₇=L₈=L₉ 2 spire, filo argentato Ø 1 mm, avvolte in aria, Ø 6 mm, spire spaziate 3 mm
- C_p compensatori ceramici 3,5±30 pF
- C_A regolare la capacità per ottenere 0,8 V_{RMS} sul gate del FET mixer

Da come si può dedurre dallo schema, la frequenza dell'oscillatore quarzato viene subito duplicata e il segnale così ottenuto, 57.500 kHz, viene iniettato nel mixer assieme a quello del VFO. La bobina posta sul drain del FET seleziona il battimento desiderato ottenendo quindi all'uscita un segnale variabile da 67.500 a 68.500 kHz. Allo stadio successivo è stato affidato il compito di amplificare tale segnale e filtrarlo ulteriormente, tanto che alla sua uscita è presente in pratica solo quello di frequenza voluta. L'ampiezza ($0,3 V_{\text{rms}}$) è più che sufficiente per pilotare lo stadio successivo che compie ottimamente le sue funzioni di duplicatore.

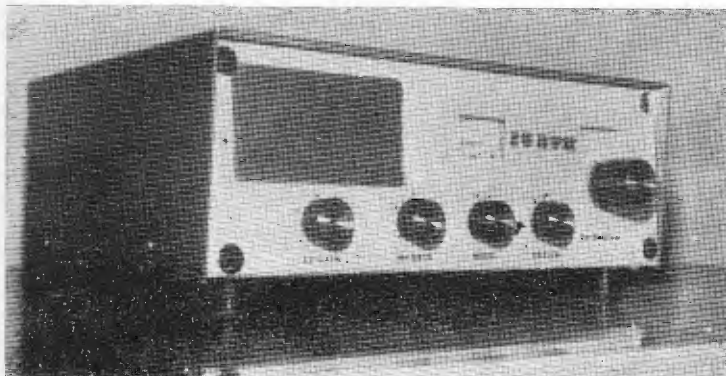

Vista frontale del ricevitore

Dal FET duplicatore praticamente escono soltanto i 135÷137 MHz, i segnali spurii sono di entità tale da non essere presi in considerazione. L'uscita è un po' bassa, circa $60 mV_{\text{rms}}$, ma i due stadi successivi provvederanno ad amplificare il tutto tanto che all'uscita di essi, sotto carico, avremo una tensione variabile a seconda della frequenza di $1,5\div 2 V_{\text{rms}}$, ottima per il funzionamento del MOSFET convertitore. Non si è ritenuto opportuno aumentare la tensione a RF anche se dai dati forniti dalla RCA si avrebbe il massimo guadagno di conversione con $3 V_{\text{RF}}$. Da prove eseguite si è notato che con tale elevata tensione la tendenza alla modulazione incrociata sale notevolmente. Si è preferito allora ottenere una minore amplificazione del mixer diminuendo la tensione di oscillatore locale.

Vista frontale del ricevitore



Per ottenere una buona stabilità in frequenza è necessario usare un VFO molto stabile, anche considerando che la frequenza di esso viene duplicata e quindi raddoppiate le particolarità negative.

Sono stati provati diversi VFO, ma la scelta è caduta su quello progettato dall'amico **Alberto I1PHD** che offre caratteristiche di stabilità veramente notevoli.

Si rimanda quindi il lettore all'articolo apparso su cq elettronica 5-1970, pagine 481÷483 nel quale l'autore ha esposto con chiarezza i dati costruttivi e i principi di funzionamento dello stesso. Non resta che da confermare i dati sulla stabilità di frequenza e da fare osservare che, mentre nel progetto originale è stato posto il positivo a massa, nel presente, per particolarità costruttive, è stato necessario apportare alcune modifiche sull'alimentazione onde ottenere un circuito con il negativo a massa.

Il circuito dell'oscillatore quarzato impiega un FET: questo per ottenere una maggiore stabilità in frequenza e una riduzione delle spurie in uscita.

Il circuito duplicatore impiega un FET sul drain del quale vi sono due circuiti accordati onde selezionare al massimo la seconda armonica da tutte le altre armoniche presenti. Da prove fatte si è notato che la fondamentale del quarzo è molto bene attenuata e ciò riduce moltissimo la possibilità di avere battimenti indesiderati nel circuito mixer.

Interno del ricevitore.

Si notino
le notevoli dimensioni del VFO.

I componenti sono così distribuiti:
VFO
gruppo oscillatore di conversione
stadi alta frequenza
stadi di MF e rivelazioni.

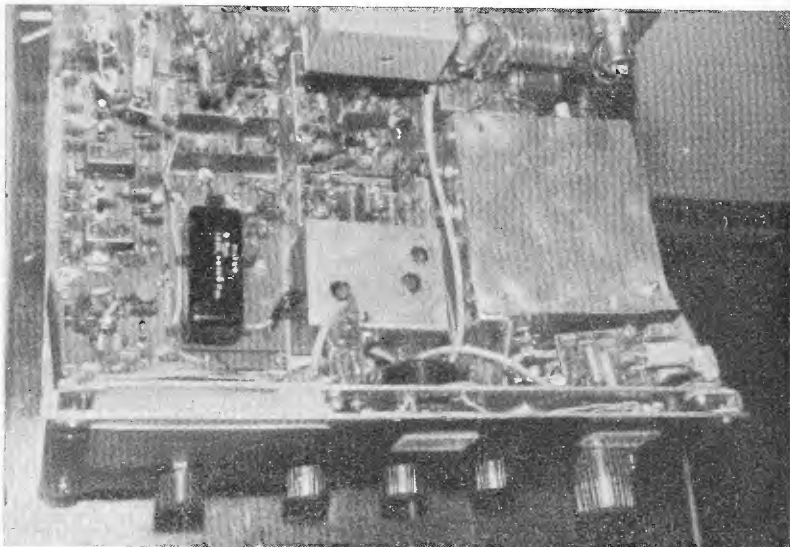

L'impiego di FET nei circuiti successivi si è reso necessario per evitare che la RF in uscita non sia eccessivamente modulata in ampiezza dal rumore caratteristico dei circuiti attivi. Nel progetto di base sono stati usati dei transistor bipolari (2N914) al posto dei FET; però si notava un peggioramento del rapporto $(S+N)/N$ e solo dopo diverse prove è stata individuata la causa di tale inconveniente: i circuiti mixer, duplicatore e amplificatori introducevano un rumore non trascurabile e il risultato era quello di avere una tensione a RF in uscita non pura.

Sono stati modificati gli stadi mixer e il duplicatore usando transistor ad effetto di campo e il miglioramento è stato notevole. Successivamente anche negli stadi amplificatori i 2N914 sono stati sostituiti con FET e il miglioramento è risultato lieve ma apprezzabile.

Sezione alta frequenza

Il criterio di scelta dei componenti e della realizzazione ha avuto come base la necessità di ottenere una buona preamplificazione con il minor rumore possibile. La scelta è caduta sui transistor ad effetto di campo e sui MOSFET. Dapprima è stato usato un circuito completamente a MOSFET, ma constatata la presenza di discreto noise nella preamplificazione, si è fatto uso dei FET a bassissimo rumore.

Schema a blocchi

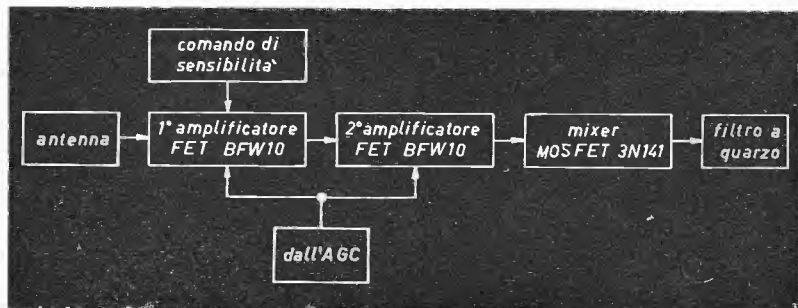

Bibliografia

R.A. Handbook 1970 per i preamplificatori
RCA per il mixer

Il gruppo di alta frequenza impiega:

- 2 FET
- 1 MOSFET
- 2 diodi

Sezione media frequenza e gruppi rivelazione

Il canale di media frequenza è realizzato totalmente a FET. Si è constatato che una tale realizzazione portava a una grande stabilità alle autooscillazioni e il guadagno di tutto il complesso era più che sufficiente.

L'uso dei FET offre una semplicità costruttiva in quanto la loro caratteristica principale è quella di avere una alta impedenza di ingresso, i trasformatori di accoppiamento non necessitano quindi di prese critiche sugli avvolgimenti. E' doveroso dire che i FET hanno minore guadagno dei vari BF167, BF173, ecc., però da prove fatte si può affermare che sono molto più stabili. Il rumore introdotto dalla media frequenza è trascurabilissimo, a orecchio è a mala pena percettibile.

Schema a blocchi

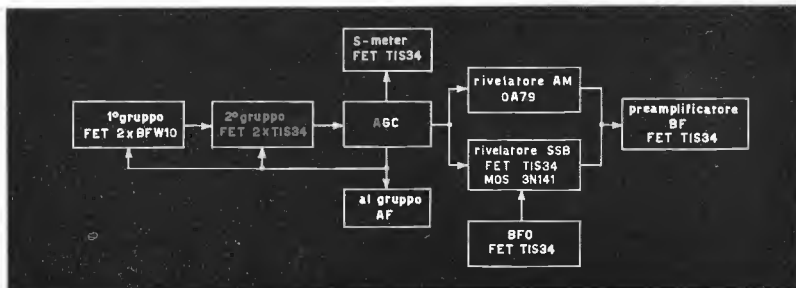

Bibliografia

cq elettronica, 8-1970, per la MF
cq elettronica, 1-1970, per lo S-meter
R.A. Handbook 1970, per il BFO

La media frequenza e i gruppi di rivelazione comprendono:

8 FET
1 MOSFET
3 diodi

Un altro vantaggio è quello di poter usare una linea AGC molto efficace senza la necessità di amplificatori e può essere estesa ai preamplificatori di AF. Le resistenze sui source sono di basso valore allo scopo di ottenere il massimo guadagno di ogni stadio.

I trasformatori sono a doppio accordo per avere un'alta impedenza di ingresso e di uscita.

Tutti i FET sono regolati dal controllo automatico di guadagno impedendo così una qualsiasi saturazione anche con segnali molto forti in ingresso. La costante di tempo data dalla linea AGC è in diretta funzione della capacità. Per l'AM la capacità dei condensatori risulta di 150.000 pF, invece quando il ricevitore viene commutato in posizione SSB si aggiunge in parallelo una rete RC (470 k Ω , 1 μ F) che determina un tempo di salita rapido e uno di discesa lento, condizione ottima per ricevere i segnali in singola banda laterale.

Rivelatore AM - Il diodo rivelatore AM viene alimentato da una tensione a RF fornita su una alta impedenza assicurando così una migliore risposta del diodo stesso ai segnali deboli.

Rivelatore a prodotto - Il segnale presente sul secondario dell'ultimo trasformatore di MF viene prelevato e inviato attraverso un partitore capacitivo sul gate di un FET separatore. Esso, oltre a separare, fornisce anche una lieve amplificazione.

La necessità di un separatore è dovuta al fatto che in assenza di esso si notava un rientro del segnale del BFO nell'ultimo stadio di MF.

La causa risiedeva nella capacità intrinseca del MOSFET: tale fenomeno attivava leggermente l'AGC con la conseguenza di avere una indicazione di S-meter anche senza alcun segnale presente in antenna.

La ragione per cui si è impiegato un MOSFET nello stadio rivelatore è dovuta all'alto grado di linearità di tali semiconduttori. La distorsione da intermodulazione di terzo e quinto ordine è presente a livelli perfettamente accettabili rendendo una rivelazione SSB molto gradevole.

BFO - Si tratta di un comune oscillatore privo della bobina. Da prove fatte si è rilevata una ottima stabilità e una discreta uscita.

La tensione oscillante è presente sul source e viene inviata sul gate 2 del MOSFET rivelatore SSB mediante una capacità: si regoli dunque la capacità di accoppiamento per avere 1,2÷1,5 V_{rms}, condizione ideale per un buon funzionamento del rivelatore stesso.

La capacità in serie al quarzo va regolata per il miglior posizionamento della portante sulla curva del filtro.

La tensione dell'oscillatore deve essere stabilizzata per ovviare a noiosi slittamenti di frequenza.

Nel caso si volesse alimentare il ricevitore con un accumulatore a 12 V è sufficiente togliere la alimentazione in corrente alternata in quanto il diodo in serie all'uscita dell'alimentatore stabilizzato separa l'accumulatore dall'alimentatore stesso.

Bassa frequenza - Si è usata la AM 2,5 (Vecchietti), ottima BF per questi usi. Si è rivelato necessario porre in parallelo all'ingresso un condensatore ceramico da 470 pF.

Circuiti di commutazione - Per la commutazione AM-SSB si rimanda alla sezione MF. Per la commutazione di alimentazione è stato previsto uno stand-by manuale oltre a quello comandato dal trasmettitore.

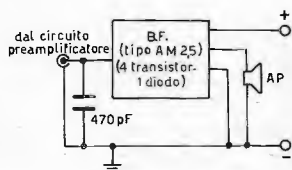

Bassa frequenza

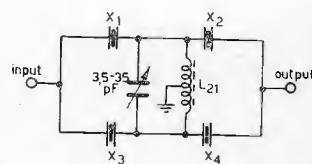

Filtro a quarzi autoconstruito

X₁, X₂ cristalli aventi la medesima frequenza serie
X₃, X₄ cristalli aventi la medesima frequenza serie
Per avere una banda passante di circa 5 kHz, X₁, X₂ devono distare ± 3,6 kHz da X₃, X₄
L₂₁ 15+15 spire avvolte in bifilare, filo litz 12 x 0,04, supporto Vogt Ø 5 mm con coppetta

Filtro a quarzi autoconstruito - Se a qualcuno interessasse autoconstruire il filtro, si consiglia uno facente uso di quattro cristalli. La curva di selettività è buona, però con quarzi di tipo FT243 si notano delle noiose risposte spurie. La bobina in parallelo ai quarzi deve essere assolutamente bifilare e perfettamente accordata sulla frequenza centrale della banda passante.

il trasmettitore

Introduzione

Si presenta un trasmettitore per i due metri progettato principalmente per un traffico radiantistico in SSB.

Alla possibilità di trasmissione in banda laterale unica, si affianca la possibilità di emissione in ampiezza modulata con generatore AM di tipo classico.

Prima della stesura di queste note, il trasmettitore è stato usato per due mesi, apprezzandone i pregi e cercando di minimizzare o estinguere i difetti conducendo una opportuna e razionale taratura del complesso.

Sono state eseguite prove tendenti a stabilire soprattutto la « purezza » di emissione. E' stato usato a tale scopo il misuratore di campo della PRESTEL il quale ha potuto confermare l'esattezza della progettazione teorica.

Il campo intercettato dal misuratore a 144 MHz era di circa 25.000 μ V e benché sia stata posta grandissima attenzione nel rilevare presenza di emissioni estranee, non è stato possibile notare emissioni spurie nel campo di frequenza 50÷220 MHz. Si può quindi affermare con certezza che le eventuali emissioni spurie erano al di sotto dei 2 μ V, campo minimo di ricezione del misuratore.

Il controllo è stato eseguito fornendo al misuratore una antenna a dipolo distante circa 15 metri dalla antenna trasmittente (11 elementi).

Dopo tali controlli si può quindi affermare che il trasmettitore fornisce all'antenna radiofrequenza praticamente esente da emissioni estranee.

Le principali caratteristiche del TX sono:

- tipo di emissione: AM e SSB;
- potenza di uscita su carico di 75 Ω , 4 W in AM, 12 W_{PEP} in SSB;
- possibilità di variare la frequenza di emissione da 144 a 146 MHz in due bande con VFO interno;
- stabilità di frequenza contenuta entro 50 Hz in un'ora dopo cinque minuti dalla accensione;
- stadi convertitori e stadi a 144 MHz a basso livello facenti totalmente uso di transistor bipolari e ad effetto di campo;
- stadi di potenza a 144 MHz facenti uso di valvole;
- possibilità di variare a piacere la potenza di uscita.

Il trasmettitore può essere diviso nelle seguenti sezioni:

- 1) Modulatore-generatore AM;
- 2) Generatore SSB;
- 3) VFO - I^a conversione;
- 4) Oscillatore - II^a conversione;
- 5) Stadi lineari di potenza;
- 6) Alimentazione.

Modulatore-generatore AM

La sezione modulatore-generatore AM impiega:

- 3 FET
- 4 transistor
- 1 diodo

Il modulatore impiega tre semiconduttori al silicio.

Lo stadio preamplificatore è a FET per avere un'alta impedenza di ingresso e una discreta preamplificazione. A evitare inneschi dovuti a rientri di radiofrequenza sono state usate impedenze di blocco all'ingresso del primo e del secondo stadio: il secondo stadio (BC109) è privo del condensatore elettrolitico by-pass sull'emitter.

Schema a blocchi

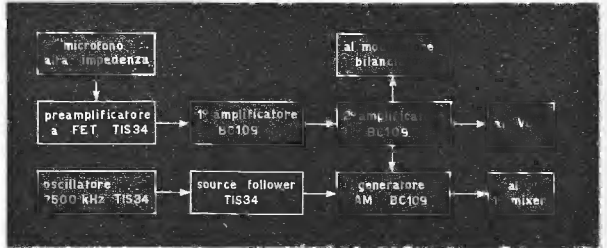

L'oscillatore è a FET per ottenere una buona stabilità in frequenza ed evitare spurie dovute a un eccessivo caricamento del quarzo. Il compensatore in parallelo al quarzo ha la funzione di posizionare la portante nel punto migliore del filtro. All'oscillatore segue un source-follower che ha il compito di fornire un'ottima separazione tra il circuito oscillante e i successivi circuiti utilizzatori e abbassare la impedenza di uscita. L'alimentazione deve essere ben stabilizzata onde evitare noiosi slittamenti di frequenza.

Il generatore AM è di tipo convenzionale in quanto l'involuppo si ottiene modulando la tensione positiva che alimenta il collettore del transistor.

E' nota la difficoltà di ottenere una buona modulazione con circuiti a transistor. Sono state fatte moltissime prove e il circuito qui esposto è quello che ha dato risultati veramente notevoli tanto che la RF modulata non presenta distorsioni e può considerarsi di qualità eccellente. E' stato usato un BC109 il quale è risultato essere il migliore transistor per tale particolare uso in tale particolare situazione.

Sezione modulatore generatore AM - schema elettrico

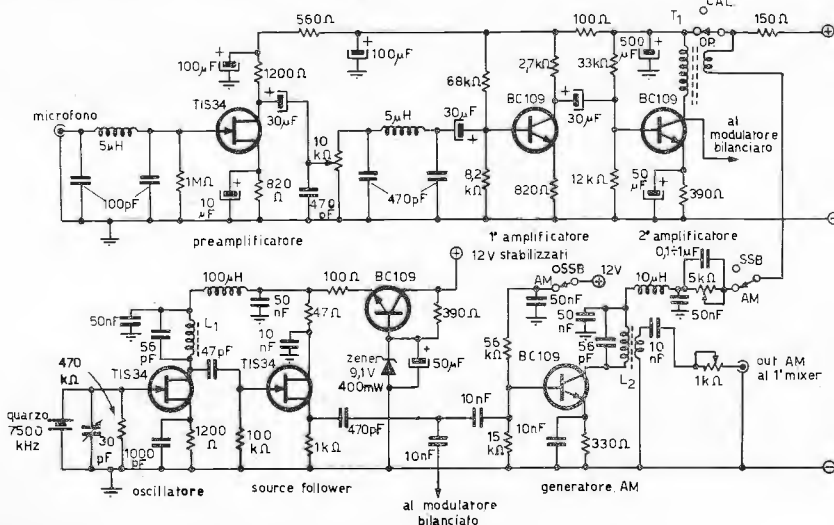

- L1=L2 20 spire filo di rame smaltato \varnothing 0,4 mm, supporto \varnothing 6 mm con nucleo
- Per L2, link 2 spire stesso filo, lato freddo
- T1 trasformatore intertransistoriale

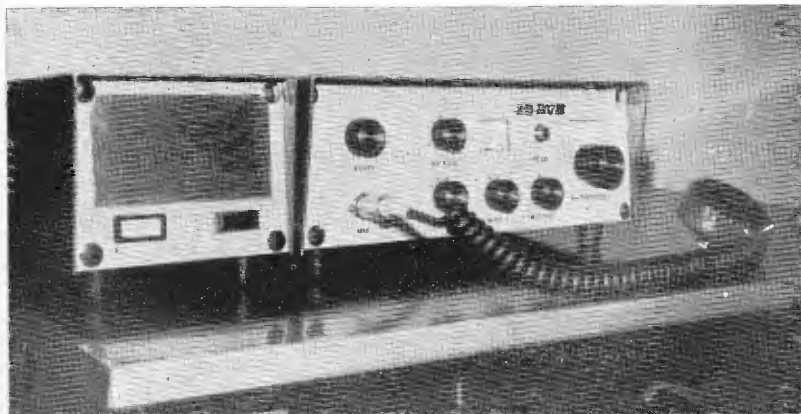

Vista frontale del trasmettitore e alimentatore

Tra il collettore e il trasformatore di modulazione è posto in serie un trimmer da 5.000Ω : in sede di taratura esso va regolato in maniera da trovare il valore (circa 3.900Ω) per avere una ottima modulazione. Il grado di amplificazione del BC109 in tali condizioni è molto basso, si aggira sulla unità, comunque l'uscita è abbondante per l'uso in questione, addirittura sul link è stata posta una resistenza variabile per attenuare convenientemente il segnale (vedere la sezione prima conversione).

Vista frontale del trasmettitore e alimentatore

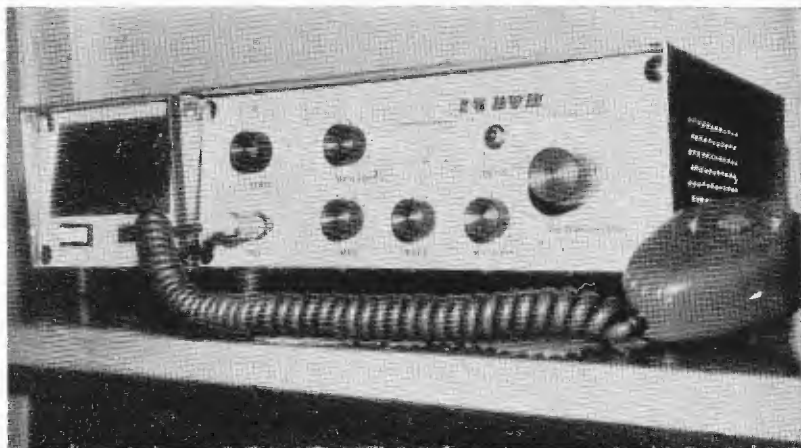

Generatore SSB

Il modulatore bilanciato è formato da quattro diodi selezionati posti « ad anello ». Il circuito assicura un'ottima soppressione di portante (circa 55 dB); per ulteriori chiarimenti sul funzionamento si rimanda all'articolo « Eccitatore DSB ad anello » pubblicato dall'autore su cq elettronica 6-71 alle pagine 609-611.

Schema a blocchi



La differenza tra lo schema precedente e quello attuale non è sostanziale e si riferisce unicamente al miglior adattamento dei componenti allo schema generale del TX.

Sezione generatore SSB: schema elettrico

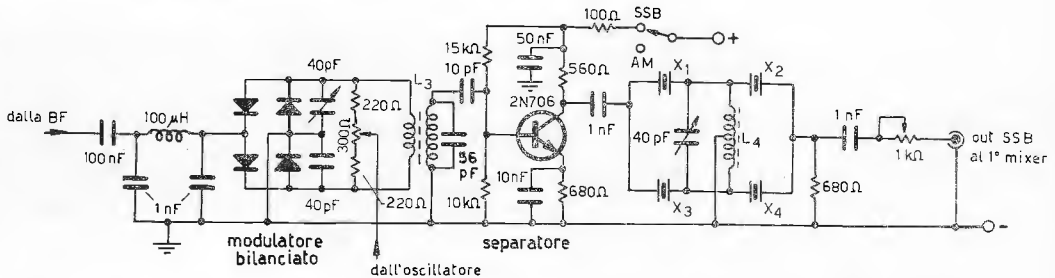

L₃ 20 spire filo di rame smaltato Ø 0,4 mm, supporto Ø 6 mm con nucleo, link 2 spire stesso filo al centro
L₄ 15+15 spire filo di rame smaltato Ø 0,4 mm, supporto Ø 6 mm, avvolte in bifilare

Lo stadio separatore è a transistor in circuito aperiodico. Il filtro a quarzi è più che sufficiente per una buona soppressione della banda laterale indesiderata. La curva del filtro è buona, i fianchi sono discretamente ripidi; i risultati migliori si ottengono tarando la bobina L₄ esattamente al centro della banda passante. I quarzi X₁ e X₂ devono avere la stessa risonanza serie così come X₃ e X₄; la differenza tra la frequenza della prima coppia con quella della seconda coppia si aggira su 1,8÷2 kHz. Le impedenze di ingresso e uscita sono basse (circa 600 Ω) e contribuiscono a ottenere una buona risposta.

Il trimmer da 1 kΩ in uscita ha la funzione di fornire al primo mixer una tensione RF opportuna.

Non sono state eseguite prove con filtri commerciali, però si ritiene che il risultato finale non si discosti eccessivamente da quello ottenuto con quarzi surplus.

Bibliografia

SSB Handbook per il filtro a quarzi

La sezione generatore SSB impiega:
1 transistor
4 diodi

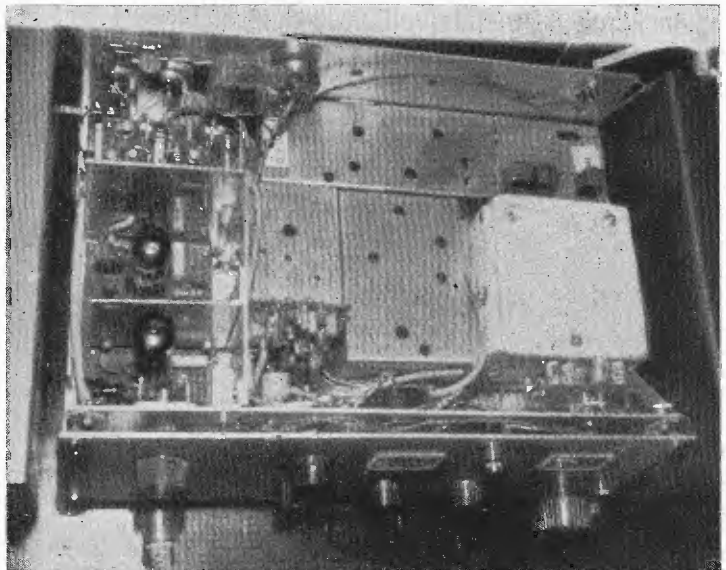

Interno del trasmettitore.

Si notino gli accorgimenti atti ad evitare instabilità termica del VFO. Il gruppo a valvole è diviso dagli altri gruppi mediante uno schermo di alluminio; il VFO è ricoperto da fogli di polistirolo espanso. Tutti gli stadi convertitori sono racchiusi in scatoline di alluminio consentendo così un elevato grado di schermatura.

VFO - prima conversione

E' stato usato un VFO di eccellenti caratteristiche avente una stabilit  ottima per la trasmissione in SSB.

Si rimanda il lettore all'articolo di I1PHD, cq elettronica 5-70, per la esposizione teorica del VFO. Le modifiche apportate consistono unicamente nell'aver messo il negativo a massa e aver usato uno stadio separatore-amplificatore facente uso di due transistor al silicio ad accoppiamento diretto. Si raccomanda di stabilizzare bene la tensione di alimentazione onde evitare drift e modulazione di frequenza.

Schema a blocchi

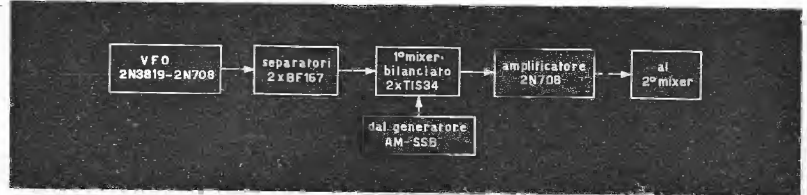

Bibliografia

I1PHD, cq elettronica 5-70, per il VFO

La sezione VFO - 1ª conversione impiega:

- 3 FET
- 6 transistor
- 2 diodi

Il segnale del VFO (10.000÷11.000 kHz) viene immesso sul source del mixer bilanciato mentre quello AM o SSB sui gate.

E' utilissimo usare un mixer bilanciato in quanto possiede ottime caratteristiche di conversione: i battimenti indesiderati sono estremamente ridotti e il segnale immesso sul source non   quasi presente all'uscita; necessita per  di grande cura nella costruzione delle bobine di ingresso e uscita, infatti maggiore   la simmetria del circuito, maggiore   l'attenuazione dei battimenti indesiderati. Le bobine devono essere bifilari e i link devono essere posti al centro delle stesse.

Per un'ottima miscelazione e per rendere il pi  possibile lineare il circuito, il segnale modulato deve essere di ampiezza minore dell'altro segnale. L'ampiezza del segnale modulato, misurata con il VTVM, deve essere di 100 mV: la misura si intende eseguita tra un gate e massa. L'ampiezza del segnale del VFO, misurata con il VTVM, tra source e massa, deve essere di 600 mV.

VFO - prima conversione - schema elettrico

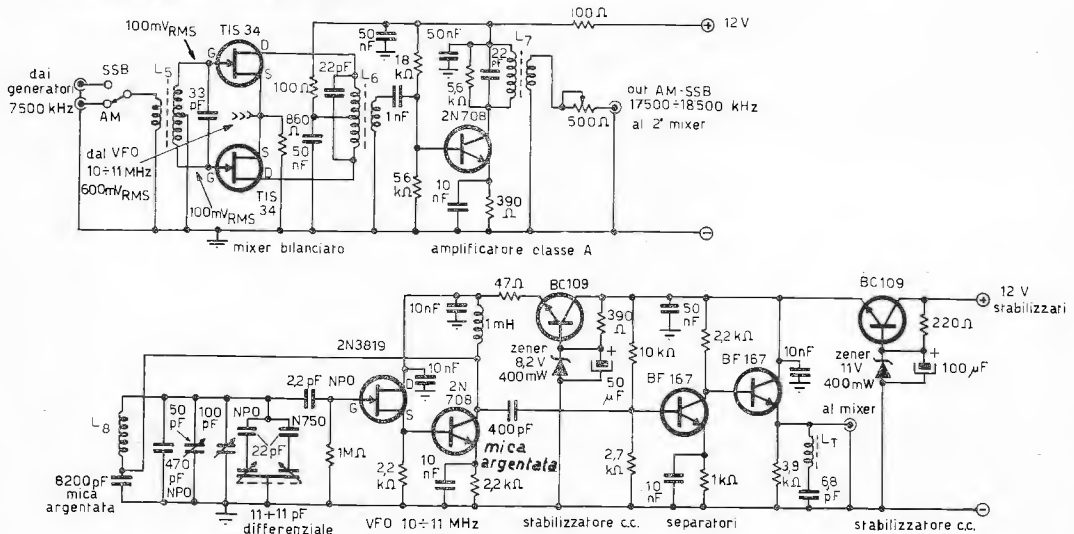

- Ls 15+15 spire filo di rame smaltato \varnothing 0,4 mm, supporto \varnothing 6 mm con nucleo;
- L6 10+10 spire filo di rame smaltato \varnothing 0,4 mm, supporto \varnothing 6 mm con nucleo; link 2 spire stesso filo al centro
- L7 12 spire filo di rame smaltato \varnothing 0,4 mm, supporto \varnothing 6 mm con nucleo; link 2 spire stesso filo al centro
- La 9 spire filo di rame argentato \varnothing 1 mm, supporto \varnothing 20 mm ceramico con gole, lunghezza avvolgimento 18 mm
- Lt bobina trappola per i 21 MHz, 20 spire filo litz, supporto Vogt \varnothing 4 mm con nucleo

Per ottenere i 100 mV tra gate e massa occorre regolare i trimmer posti sulle uscite dei generatori AM e SSB.

Lo stadio amplificatore-separatore successivo è in classe A per avere la massima linearità. L'induttanza sul collettore del transistor si oppone ad altri eventuali prodotti di battimento usciti dai mixer.

Il trimmer all'uscita determina l'ampiezza del segnale a 17.500÷18.500 kHz che verrà immesso nel secondo mixer.

Oscillatore di conversione - 2° mixer

L'oscillatore locale per la seconda conversione impiega alternativamente due quarzi a seconda della gamma desiderata. Con il primo cristallo (63.250 kHz) il trasmettitore copre la gamma da 144 a 145 MHz e con il secondo (63.750 kHz) da 145 a 146 MHz. La selezione viene eseguita mediante un commutatore posto sul pannello frontale.

Schema a blocchi

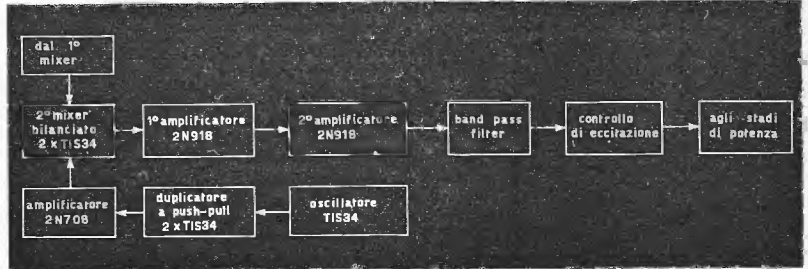

Bibliografia

« L'antenna » 3-1970, per il duplicatore a push-pull

La sezione oscillatrice di conversione - 2° mixer impiega:

- 5 FET
- 4 transistor
- 1 diodo

L'oscillatore è a FET, sempre per le stesse ragioni, e soprattutto per avere una ottima stabilità in frequenza. Lo stadio duplicatore è con ingresso a controfase: la sua particolarità di tale configurazione consiste nella caratteristica che ha tale moltiplicatore di frequenza ovvero di essere sensibile unicamente alle armoniche di ordine pari, quindi esso può essere o duplicatore o quadruplicatore, ma mai triplicatore.

Sezione oscillatore di conversione - 2° mixer

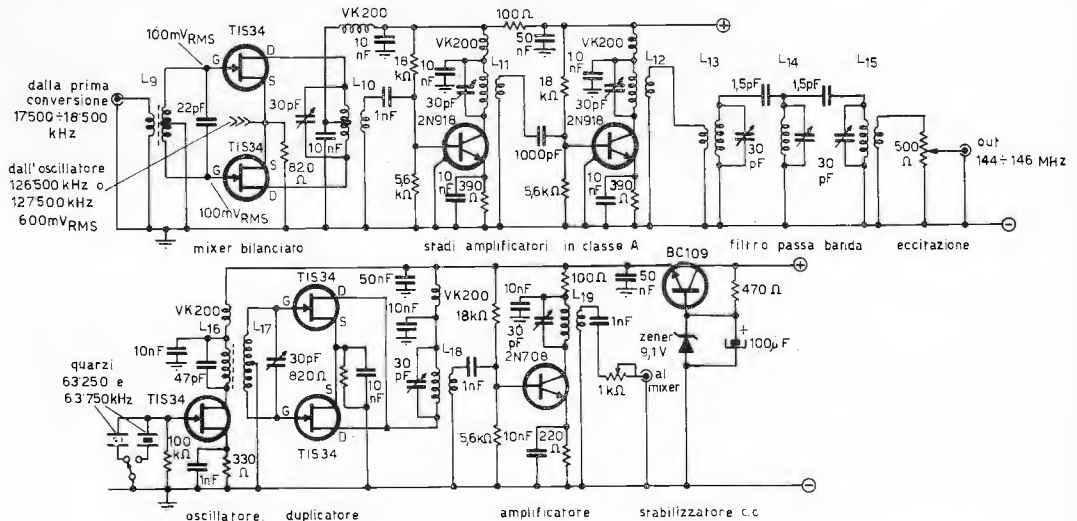

L9 12 spire filo di rame smaltato Ø 0,4 mm, supporto Ø 6 mm con nucleo; link 2 spire stesso filo lato freddo

L10 3+3 spire filo di rame argentato Ø 1 mm, avvolte in aria Ø 8 mm, presa al centro, spire spaziate 1 mm; link 1 spira al centro

L11=L12=L13=L14=L15=L16=L17 3 spire filo di rame argentato Ø 1 mm, avvolte in aria Ø 8 mm, spire spaziate 1 mm; link 1 spira lato freddo

L16 5 spire filo di rame argentato Ø 1 mm, supporto Ø 6 mm con nucleo, spire spaziate 2 mm

L17 4+4 spire filo di rame argentato Ø 1 mm, supporto Ø 6 mm senza nucleo, spire spaziate 1 mm, presa al centro.

Si è adottato questo tipo di duplicatore per evitare che all'uscita di esso fosse presente la terza armonica (189.750 kHz) che poteva arrecare disturbi al canale E della TV e marginalmente al canale D facendo battimento per differenza con il segnale a 17.500÷18.500 kHz del primo mixer (189.750—17.500=172.250; 191.250—17.500=173.750).

Dal duplicatore il segnale viene prelevato induttivamente e amplificato da un 2N708 il quale provvede a selezionare ulteriormente la frequenza interessata.

La bobina dell'oscillatore è accoppiata induttivamente con quella bifilare di ingresso del duplicatore. La distanza tra le due bobine sarà da un minimo di 1 cm a un massimo di 3 cm.

Si raccomanda di schermare bene tutto lo stadio duplicatore onde evitare rientri di RF sugli altri stadi.

Il mixer della seconda conversione è simile a quello della prima e offre il vantaggio che il segnale dell'oscillatore, presente sui source, è ottimamente attenuato in uscita sempre a condizione che il bilanciamento del circuito sia ottimo.

Il segnale modulato deve avere anche una ampiezza di 100 mV (misurato con VTVM tra gate e massa) mentre quello dell'oscillatore locale deve essere di 600 mV (tra source e massa).

I due stadi che seguono sono in classe A e portano il segnale a un discreto livello. Gli accoppiamenti induttivi e le induttanze sui collettori contribuiscono ad attenuare notevolmente le frequenze indesiderate.

Per avere la certezza di un segnale « pulito » è stato usato un filtro passabanda composto da tre induttanze accordate a 145 MHz accoppiate tra loro mediante una bassa capacità. L'attenuazione del segnale a 145 MHz è di circa 2 dB mentre notevole è l'attenuazione fuori banda. Si raccomandano le schermature e, anzi, sarebbe opportuno racchiudere il filtro in una scatoletta metallica e fare i collegamenti mediante cavetto schermato.

All'uscita del passabanda vi è un potenziometro da 500 Ω posto sul pannello del TX: la sua funzione è quella di dare l'eccitazione desiderata ai successivi stadi amplificatori. Anche in questo caso i collegamenti vanno eseguiti mediante cavetto schermato.

Stadi lineari di potenza

Sono state impiegate due valvole: la 12BY7 e la 6360.

La 12BY7 è in classe A per ottenere la massima linearità e l'uscita è più che sufficiente per pilotare la 6360.

Onde evitare autooscillazioni, dato l'altissimo guadagno, si è resa necessaria una neutralizzazione la quale rende molto stabile il circuito anche in condizioni di massimo input: comunque si è fatto uso di abbondanti by-pass e di ottime schermature.

Schema a blocchi

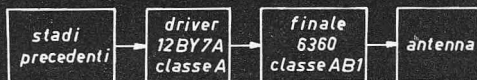

La sezione stadi lineari di potenza impiega:

2 valvole

La 6360 è in classe AB₁, consentendo un ottimo guadagno in unione a una buona linearità. La corrente di riposo della valvola (ovvero in assenza di segnale) deve essere di circa 25 mA e tale assorbimento è subordinato alla tensione negativa di griglia.

Poiché le valvole hanno tolleranze costruttive a volte anche notevoli, la tensione di griglia andrà regolata tra un minimo di -15 V a un massimo di -21 V per ottenere i 25 mA di assorbimento di placca in assenza di segnale.

E' opportuno che tale tensione negativa sia costante per rendere il più possibile uniformi le condizioni di lavoro della valvola, quindi si raccomanda una buona stabilizzazione specialmente se la tensione di rete è soggetta a sbalzi notevoli.

La tensione di griglia schermo è di 150 V, prelevati dalla tensione anodica e ottenuti mediante una resistenza di caduta e uno zener. Lo zener deve essere di almeno 8 W onde evitare pericolosi sovraccarichi.

La linearità dello stadio finale, logicamente, è subordinata all'input e quindi all'assorbimento.

Le migliori condizioni in AM si hanno portando l'eccitazione a un livello tale che la 6360 assorba in assenza di modulazione circa 45 mA, arrivando a 50 mA sotto modulazione. E' sconsigliabile superare questi livelli in quanto la distorsione deteriorerebbe moltissimo la buona qualità del segnale. La potenza input, supponendo una tensione di alimentazione di 280 V, è di 12,6 W in assenza di modulazione: in antenna vi saranno, sotto modulazione, circa 4 W.

Stadi lineari di potenza: schema elettrico

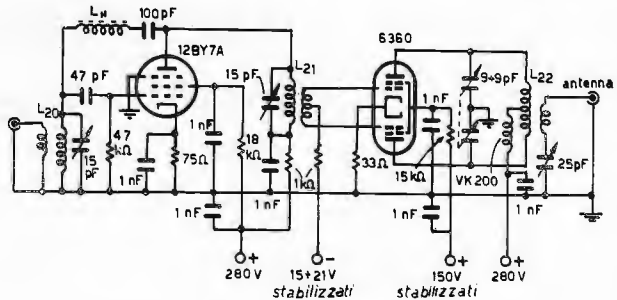

- L₂₀ 3 spire, filo di rame argentato Ø 2 mm, avvolgimento in aria Ø 10 mm; link 1 spira lato freddo
- L₂₁ 3 spire, filo di rame argentato Ø 2 mm, avvolgimento in aria Ø 10 mm, link 1,5+1,5 spire lato freddo, presa centrale
- L₂₂ 2+2 spire, filo di rame argentato Ø 2 mm, avvolgimento in aria Ø 20 mm; link 1 spira al centro
- L_N neutralizzazione, 18 spire filo di rame smaltato Ø 0,6 mm, supporto Ø 6 mm con nucleo

In SSB le condizioni migliorano notevolmente: lo stadio finale può raggiungere comodamente i 90 mA di picco senza apprezzabile distorsione in quanto i prodotti di intermodulazione di terzo e di quinto ordine si mantengono ancora a un livello perfettamente accettabile.

Il rendimento della 6360 aumenta moltissimo e vi sarà una uscita di circa 12 W.

Alimentazioni

La sezione alimentazioni si può dividere in tre gruppi:

- 1) Alta tensione e filamento;
- 2) Bassa tensione;
- 3) Negativo di griglia.

Sezione alimentazioni: schemi elettrici

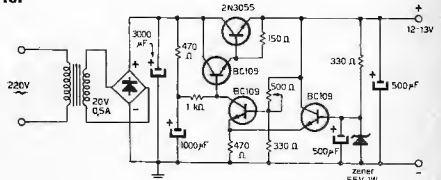
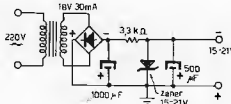
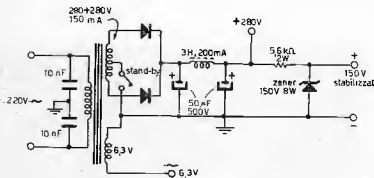

Bibliografia

11RIV, cq elettronica, 11-1967, per l'alimentatore stabilizzato

La sezione alimentazioni impiega:

- 4 transistor
- 13 diodi

Per l'alta tensione si è usato un trasformatore avente un secondario a 280+280 V. Ad esso seguono due diodi. Per ottenere un ottimo filtraggio, quindi rendere trascurabile il ronzio di alternata, sono stati usati due condensatori elettrolitici di discreta capacità in unione a un'impedenza di tre henry. Poiché erano necessari 150 V stabilizzati per la griglia schermo della 6360 è stato più semplice ottenerli con uno zener piuttosto che con una valvola stabilizzatrice: lo zener deve essere di 150 V e almeno 8 W. Il gruppo di bassa tensione utilizza un trasformatore avente almeno 20 V 500 mA. Il raddrizzamento è effettuato da un ponte di diodi mentre il prefiltraggio è affidato a un elettrolitico da almeno 3.000 µF 35 V. Lo stabilizzatore è quello pubblicato da 11RIV (cq elettronica, 11-67) il quale compie ottimamente le sue funzioni. I transistor usati sono tutti al silicio in quanto non vi è differenza di prezzo rispetto a quelli al germanio ad alto beta. Sono stati usati i BC109, i quali sono adattissimi ad essere usati in un amplificatore differenziale e come transistor di potenza è stato usato un 2N3055.

Il circuito generatore dei 15÷21 V negativi impiega un trasformatore di pochi mA in quanto l'unico assorbimento è dato dallo zener, infatti sulle griglie della 6360 in classe AB, non vi scorre corrente, quindi l'assorbimento è nullo. Addirittura si potrebbe sostituire tutto il circuito con una pila miniatura da 15÷21 V: non vi sarebbero problemi di durata se non per lo spontaneo deterioramento interno della pila stessa.

Buon lavoro!

NOTIZIARIO SEMICONDUTTORI

nuova serie

notiziare

I4SN, Marino Miceli
40030 BADI 192 (BO)

© copyright cq elettronica 1972

1. - Nuova apparecchiatura per migliorare la qualità delle lamine di quarzo

Le lamine di cristallo di quarzo, che fino a qualche anno fa erano usate quasi esclusivamente nelle TLC, si vanno diffondendo in un gran numero di applicazioni nella elettronica industriale. Il principio della stabilizzazione degli oscillatori e dei filtri di banda che utilizzano la piezoelettricità è passato in pochi anni dal ristretto campo dei radioamatori al vasto mercato dell'industria: i cristalli, che prima venivano lavorati artigianalmente, « a decine », stanno divenendo una merce di largo consumo.

La S.A. **Bernard Golay** di Losanna rendendosi conto, con tempestività, dei problemi presentati dalla produzione di massa, quando si voglia mantenere elevata la qualità del prodotto, ha messo a punto un'apparecchiatura per la stagionatura automatica delle lamine, dopo il taglio.

Da tale fase del processo dipende, infatti, in gran parte, la stabilità delle lamine di quarzo e appare ovvio che, nell'impiego di essa, sia come filtro, che come controllo degli oscillatori, la stabilità deve essere altissima: potreste concepire un orologio di precisione controllato a cristallo che avesse apprezzabili errori mensili o settimanali?

Il sistema realizzato dalla Golay consiste essenzialmente di un armadio coibentato ed equipaggiato con un'apparecchiatura refrigerante. All'interno dell'armadio numerosi piani estraibili, sovrapposti, (figura 1) sono in grado di ricevere, su appositi connettori bipolari, fino a mille cristalli già montati in custodia; ogni cristallo viene così ad essere inserito nel circuito di un oscillatore. La temperatura dell'armadio è controllata elettronicamente. Temperatura, tempo di stagionatura, frequenza, sono registrate su nastro perforato, per ciascun cristallo indipendentemente; quindi i dati sono introdotti in un calcolatore che fornisce la curva del dF di ciascun cristallo, in funzione della temperatura. Per risultati di alta qualità il processo di stagionatura deve avere la durata di un mese.

figura 1

Il sistema di stagionatura dei cristalli a controllo elettronico prodotto dalla Golay.

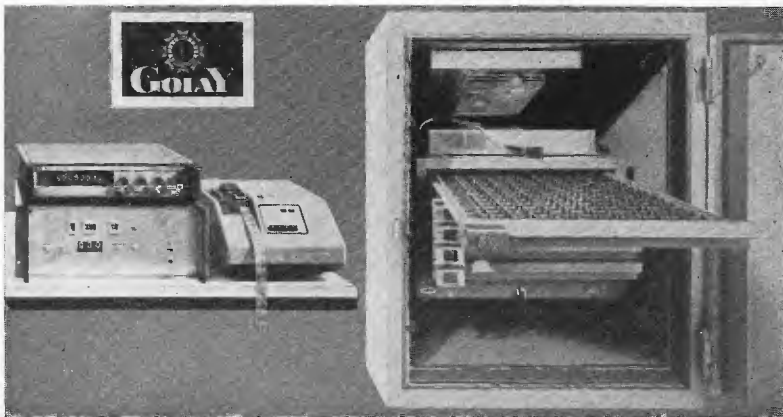

Con tale sistema, i metodi di controllo manuale sono definitivamente eliminati. L'apparecchiatura si presta anche alla verifica dell'invecchiamento di micromotori vibranti, di diapason e dispositivi magnetostrittivi.

2. - Un moltiplicatore analogico

I moltiplicatori di segnali analogici avevano finora il difetto di costare moltissimo. La Analog Devices (Norwood Mass. 02062 USA) ha messo in commercio un integrato di prezzo ragionevole le cui caratteristiche principali sono: resistenza di ingresso $> 7 M\Omega$; banda passante fino a 1 MHz. Il modello **AD530J**, costa 20 \$ e ha una precisione di fondo scala del 2%; il modello **AD530K** costa 30 \$, la precisione è dell'1%. L'uscita ha un livello max di $\pm 10 V$ con 5 mA (figura 2). Sono necessari solo due potenziometri trimmer: gain e offset.

figura 2

Schema a blocchi dell'integrato AD530: X - Y - Z = ingressi. I resistori incorporati nell'integrato sono del tipo « thin film ».

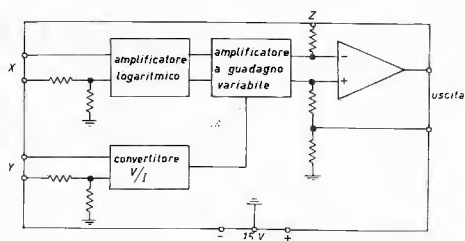

3. - Transistori di potenza ATEs

La ATEs produce una nuova serie di transistori hometaxial, al silicio, di considerevole potenza, ad esempio, il 2N3771 che ha $V_{cbo} = 50$ V; ha una potenza resa di $150 W_{max}$; la max corrente di collettore è 30 A.

4. - Novità MOTOROLA

- 1) Integrati **MFC4000** e **4010** in custodia di plastica, costo 1,25 \$, studiati per radio-ricevitori economici e fonoriproduttori. Il primo ha potenza d'uscita di 250 mW, distorsione armonica 0,7 %; il secondo è un preamplificatore BF che può pilotare lo MFC4000, guadagno 60 dB, rumore all'uscita non maggiore di $1 mV_{eff}$.
- 2) Video amplificatore integrato **MC1352**, contiene anche uno stadio FI. Amplificatore FI per radiorecivitori e TV: **MC1350**.
- 3) Modulatore/demodulatore **MC1596**. Si tratta di un demodulatore bilanciato che genera due bande laterali sopprimendo la portante (che viene attenuata ad almeno 60 dB). Si tratta di un integrato molto interessante, da impiegare in trasmettitori e ricevitori; non richiede messa a punto per la riduzione della portante; è prevista però una regolazione del guadagno.

5. - Novità della General Instrument Europe

- 1) Condensatori al tantalio solido in resina epossidica. Le capacità vanno da 6,8 nF a 47 μ F le tensioni sono comprese fra 6 e 50 V_L . Dimensioni (mm): lunghezza 10 \varnothing 3,6 (« A ») ovvero lunghezza 14,2 \varnothing 5 (« B »). Sono realizzati con anodo sinterizzato, quindi sono completamente secchi, non soggetti a emissione di gas né perdite di elettrolita corrosivo. Massimo fattore di dissipazione: 6 %; temperature: da $-55^\circ C$ a $+85^\circ C$; tensioni di punta ammesse: 130 % della tensione nominale di lavoro; tensione inversa ammessa: $1 V_{max}$, in continuazione; dimensioni: fino a 1 μ F 50 V_L ; oppure 6,8 μ F 6 V_L : « A »; da 6,8 μ F 10 V_L a 47 μ F 6 V_L (per questa ultima capacità esiste solo il tipo da 6 V_L): « B ». Correnti di perdita proporzionali alle capacità e tensioni lavoro ad esempio, alla temperatura di $25^\circ C$ il condensatore da 1 μ F con 20 V ha una corrente di perdita di 0,1 μ A che diviene 1 μ A a $85^\circ C$.
- 2) Condensatori elettrolitici serie 200 — custodia alluminio. Questi condensatori della G.I. sono caratterizzati da dimensioni molto ridotte, sebbene tanto il fattore di dissipazione quanto le correnti di perdita siano limitate a valori molto piccoli. Sono indicati come elementi d'accoppiamento e di spago, nei circuiti a transistori, fra l'altro in queste applicazioni limitati spazio e costo sono di primaria importanza, purché la qualità non sia degradata. La temperatura di esercizio e immagazzinaggio va da $-40^\circ C$ a $+70^\circ C$. Le dimensioni vanno dal diametro di 3,5 e lunghezza 10,5 alle misure massime di \varnothing 10,4 e lunghezza 18,5. Le tensioni di lavoro sono comprese fra 4 e 64 V; le capacità possono andare da 640 nF a 400 μ F; però, date le dimensioni, il 400 μ F è disponibile correntemente fino a solo 4 V_L mentre per la massima tensione la capacità più grande disponibile è 32 μ F.
- 3) Condensatori elettrolitici serie 220 - custodia alluminio. Caratteristiche simili alla serie 200, custodia completamente saldata. Dimensioni minime: \varnothing 4,76, lunghezza 14,3. Dimensioni massime: \varnothing 20,6, lunghezza 20,6. Capacità da 1 a 2000 μ F, tensioni di lavoro da 3 a 150 V.

I Data sheets dei condensatori possono essere richiesti alla General Instrument S.p.A. - 20149 Milano - piazza Amendola 9.

La pagina dei pierini

a cura di IZZM.
Emilio Romeo
via Roberti 42
41100 MODENA

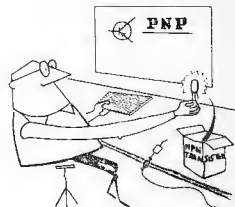

© copyright cq elettronica 1972

Essere un pierino non è un disonore, perché tutti, chi più chi meno, siamo passati per quello stadio: l'importante è non rimanerci più a lungo del normale.

Pierinata 094 - Il pierino **Mar. Do.** di Roma, vuole lo schema di un TX per i 144, ma a queste condizioni: a) due transistor soltanto; b) poche bobine; c) accoppiabile a un modulatore da 1 W; d) il più semplice possibile; e) norme di taratura; f) facoltà di usare un quarzo se con ciò si aumenta la potenza e la stabilità; g) purché il quarzo sia surplus. Mi spiace per l'amico romano, per il momento sono sprovvisto di schemi che soddisfino le sue esigenze (piuttosto pignoletto l'amico, eh?) comunque ho girato la richiesta al mio amico J. Bond, il quale possiede degli ottimi trasmettorini, semplicissimi, senza bobine, senza bisogno di taratura, con due quarzi incorporati (per maggior potenza), modulabili con un watt, grandi come un chicco di riso e con mezzo transistor soltanto.

Se poi non sarà soddisfatto di quanto gli propongo, dia un'occhiata all'ultima annata di « cq »: troverà descritti TX di tutte le misure e per tutte le borse (penso che abbia capito che la risposta è impossibile!).

Pierinata 095 - Il pierino **F.R.** di Roma, mi scrive per avere dei chiarimenti su un fatto che, secondo lui, è alquanto misterioso. Ha costruito un piccolo trasmettitore per i 144, a quattro transistor, partendo da un quarzo da 72 MHz: i transistor hanno le basi collegate al negativo (massa) tramite impedenze da radio frequenza, in modo che non c'è alcun pericolo anche se manca l'eccitazione, e sono montati su zoccolo per poter eseguire comodamente prove e misure; non riporto lo schema perché è del tutto convenzionale e lo si può trovare, nelle sue linee generali, quasi su ogni numero di cq. Quello che ha meravigliato Franco è che quando il trasmettitore è alimentato a 9 V, se il finale è un 40290, esso assorbe 50 mA, mentre se esso è un BSX26 (che, fra l'altro, è più piccolo) l'assorbimento è circa 80 mA: quindi « tutta birra in più che va in antenna », conclude il buon Franco e termina dicendo che ha messo « fra le riserve » il tanto decantato 40290. Tuttavia vuol sapere come mai un transistor in custodia TO18 possa dare più birra di uno in custodia TO5.

Guarda guarda, che i tecnici della RCA hanno realizzato un transistor che proporzionalmente fornisce minore uscita del BSX26, ho pensato io sul primo momento, e ho eseguito le prove che seguono su un telaio identico a quello descritto da F.R. e che io tengo come banco di prova per giudicare severamente i transistor per alta frequenza.

Ho dato tensione di 9 V (poiché tale è la tensione che interessa F.R.) e oltre al milliamperometro sul finale ho collegato in uscita una lampadina da 0,3 W, mentre l'amico Franco in uscita aveva l'antenna e si fidava dei rapporti di un amico (e qui sta la magagna!).

Ebbene, con il transistor grande avevo esattamente 50 mA di assorbimento e con quello piccolo 80 mA, proprio come aveva detto Franco: entrambi facevano accendere la lampadina da 0,3 W. Supponendo che la lampadina fosse accesa nello stesso modo in tutti e due i casi, con un calcolo molto semplice avremo che per azionare un carico da 300 mW il 40290 aveva bisogno di assorbire dalla batteria una potenza di 450 mW, mentre il BSX26 assorbiva 720 mW: il che vuol dire che il transistor « grosso » aveva un rendimento del 67 %, mentre quello piccolo aveva un rendimento del 42 %. In realtà le cose erano ancora più favorevoli al primo transistor, perché con esso la luminosità della lampadina era molto superiore, tanto da temere potesse bruciarsi, e perciò sono propenso a credere che il rendimento del 40290 fosse assai prossimo a quello minimo dichiarato dalla casa costruttrice, cioè il 70 %.

Sul 40290 c'è ancora da dire che fargli tirar fuori 2 W (a 12,5 V di alimentazione) a radiofrequenza, occorre fornirgli 0,2 W in ingresso: per questa ragione rimango un po' scettico di fronte alle dichiarazioni di alcuni costruttori, i quali dicono di aver ottenuto, con tre soli transistor (oscillatore con quarzo a 72 MHz — duplicatore e pilota — finale con 40290) ben 1,5 W di radiofrequenza. Mi pare che i più qualificati a dichiarare le prestazioni di questo transistor siano proprio i suoi costruttori, e io le cifre indicate le ho tratte da un « depliant » della RCA.

Pierinata 096 - Il pierino **Gio. Car.** di Crema mi chiede se un certo circuito oscillatore, del tipo cosiddetto « a due terminali » è corretto, e mi chiede di pubblicare lo schema eventualmente corretto.

Caro Giorgio, pubblico volentieri il tuo schema, ma non « eventualmente » bensì necessariamente corretto!

Infatti nel tuo disegno il transistor ha l'emitter collegato, sia pure tramite una resistenza da 1 kΩ, al collettore: e tanto basta a impedirne qualsiasi funzionamento per l'eternità.

Ecco invece a lato lo schema corretto.

Come si può vedere, è il circuito classico di un « grid-dip-meter », nella sua parte oscillatrice, ed è detto « a due terminali » appunto perché la bobina ha solo due terminali ed è quindi di più facile realizzazione pratica. Il numero di spire della bobina e il variabile ad essa in parallelo dipendono dalla frequenza che interessa. Il condensatore C può avere un valore da 2 a 5 pF, per frequenze superiori a 100 MHz, valore che converrà aumentare man mano che si scende di frequenza, per esempio a 20 MHz potranno essere necessari 10 o 15 pF. Il trimmer da 10 kΩ è l'unico componente un po' critico in quanto occorre regolarlo accuratamente per ottenere un'oscillazione stabile.

Per ulteriori chiarimenti, consultare i numerosi articoli apparsi su cq riguardanti i grid-dip meter.

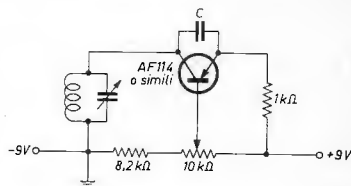

il circuitiere ©

"te lo spiego in un minuto"

circuitiere ing. Vito Rogianti
cq elettronica - via Boldrini 22
40121 BOLOGNA

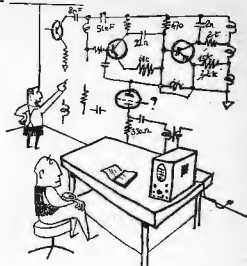

© copyright cq elettronica 1972

Introduzione alle tecniche di presentazione visuale

ing. Carlo Pedevillano

(2ª parte)

(la prima parte è stata pubblicata su cq elettronica n. 6/72)

In questa seconda parte dell'articolo verrà esaminata la circuiteria elettronica adatta al pilotaggio dei dispositivi descritti nella prima parte.

Prima di fare questo ritengo opportuno richiamare alcuni concetti e definizioni relativi ai blocchi logici che verranno introdotti nel corso del testo, consiglieri comunque a chi fosse particolarmente interessato alla questione di andarsi a rileggere i miei articoli pubblicati sui numeri 6-7-8-9 dell'annata 1970 di questa rivista.

A	A	A x B
0	0	0
0	1	0
1	0	0
1	1	1

figura 1



figura 2

CIRCUITO AND

E' un circuito tale che all'uscita si ha il livello logico 1 se e solo se tutti gli ingressi sono al livello 1.

E' descritto dalla tavola di verità riportata in figura 1 e si indica secondo le norme MIL con il simbolo di figura 2.

CIRCUITO NAND

E' un circuito AND seguito da un invertitore il quale provvede a invertire la variabile di uscita.

E' descritto dalla tavola di verità riportata in figura 3 e si indica con il simbolo di figura 4 che differisce da quello di figura 2 per il cerchietto che indica appunto l'invertitore.

A	B	AND A x B	NAND A x B
0	0	0	1
0	1	0	1
1	0	0	1
1	1	1	0

figura 3



figura 4

A	B	A + B
0	0	0
0	1	1
1	0	1
1	1	1

figura 5



figura 6

A	B	OR A + B	NOR A + B
0	0	0	1
0	1	1	0
1	0	1	0
1	1	1	0

figura 7



figura 8

CIRCUITI SEQUENZIALI

In tutti i circuiti descritti prima e in tutte le loro varianti che non ho riportato, in quanto non interessano la questione che vogliamo trattare, l'uscita è funzione solo dello stato degli ingressi nell'istante in cui noi andiamo a considerare l'uscita, i circuiti del tipo sopradetto sono i circuiti di tipo continuo.

Con tale tipo di circuiti è impossibile eseguire un conteggio delle grandezze in ingresso per poi visualizzarle su di un display. Supponiamo infatti di voler costruire un apparecchio che ci indichi su di una serie di tubi numeratori l'andamento di una grandezza variabile con continuità (analogica), ad esempio una tensione.

Uno schema a blocchi molto grossolano del dispositivo da realizzare è quello riportato in figura 9.

figura 9

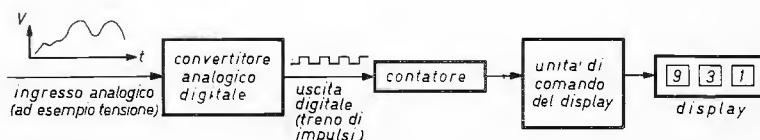

La grandezza analogica da misurare entrerà in un dispositivo detto convertitore analogico→digitale che in uscita darà un numero di impulsi proporzionale al valore della grandezza di ingresso. Ad esempio se entrano 10 V si avranno in uscita cento impulsi, se entrano 100 V, mille impulsi, supponendo che ogni impulso corrisponda a 0,1 V.

Questo treno di impulsi entrerà in un altro dispositivo (contatore) in grado di contarli, il quale comanderà mediante una unità opportuna (driver) il display.

Ora è intuitivo che con un dispositivo combinatorio non si può eseguire un conteggio; infatti da un punto di vista logico contare vuol dire memorizzare eventi che si succedono; occorrerà quindi un dispositivo in cui l'uscita non sia solo funzione dell'ingresso nell'istante in cui noi la consideriamo, ma anche degli ingressi negli istanti precedenti.

Un dispositivo di questo tipo è un **circuito sequenziale**.

Si può considerare un circuito sequenziale anche sotto un altro punto di vista e cioè supponendo che tutti gli ingressi precedenti all'istante in cui noi consideriamo l'uscita abbiano influenzato un qualche cosa di interno al circuito stesso che noi chiameremo **stato**, nel qual caso si può dire che **l'uscita è funzionale dell'ingresso e dello stato del dispositivo**, nel quale caso lo stato sarà una variabile che riassume la storia precedente del circuito sequenziale. Sperando di avere chiarito cosa si intenda per circuito sequenziale, passo a descrivere un circuito già noto a tutti i lettori: il **flip-flop**.

Il flip-flop esiste in varie versioni; in quest'articolo verranno descritti i tipi più usuali negli impieghi di conteggio, occorre tenere presente naturalmente che più i flip-flop sono complessi, maggiore è la loro flessibilità di impiego.

Tutti i tipi di flip-flop hanno due uscite tali che quando una è al livello logico 1, l'altra è al livello logico 0 e viceversa pertanto coerentemente con questo fatto indicheremo le due uscite con le lettere Q e \bar{Q} .

Il dispositivo ha ovviamente due stati come dalla tabella di figura 10.

Il tipo più semplice di flip-flop ha un solo ingresso denominato **trigger**, tale che ogni volta che si presenta un impulso su questo ingresso il dispositivo cambia di stato. Questo tipo di flip-flop, denominato a trigger, potrebbe quindi essere descritto da una tabella come quella di figura 11, la quale è una versione « temporale » delle tavole di verità considerate fino ad ora.

Questo tipo di flip-flop non si presterebbe alla maggior parte delle applicazioni, infatti ogni impulso sul trigger fa commutare di stato il flip-flop e non esiste alcuna possibilità di predisporre lo stato del dispositivo.

	Q	\bar{Q}
stato 1	1	0
stato 2	0	1

figura 10

condizioni prima del comando di trigger		uscita dopo il comando di trigger	
Q	\bar{Q}	Q	\bar{Q}
0	1	1	0
1	0	0	1

figura 11

Allo scopo esistono opportuni flip-flop denominati RS (dalle iniziali delle parole inglesi **R**eset e **S**et), in cui il posizionamento, e cioè il livello logico dei due ingressi set e reset viene trasferito all'uscita quando compare un impulso sull'ingresso trigger.

Lo schema del dispositivo e la sua tabella rappresentativa sono riportati in figura 12.



figura 12

In un flip-flop di tipo RS-trigger del tipo sopra descritto non si ammette mai che i due ingressi RS possano assumere contemporaneamente lo stesso valore, esiste cioè in termini di algebra booleana la seguente limitazione: $RS = 0$ (vedi miei precedenti articoli), quando questa limitazione viene a cadere si ha un flip-flop di tipo JK.

Un flip-flop di tipo JK ha lo schema di figura 13.

Se gli ingressi J e K assumono valori diversi si ha ovviamente la stessa situazione di figura 12 (flip-flop RS trigger), se assumono entrambi il valore 1 il dispositivo si comporta come un normale flip-flop a trigger (il primo tipo da noi descritto), se infine assumono entrambi il valore zero, il circuito diviene insensibile agli impulsi sull'ingresso trigger, in altri termini rimane bloccato. Questa situazione è riassunta nella tabella di figura 14 che riassume tutto quello che si è detto fino ad ora.

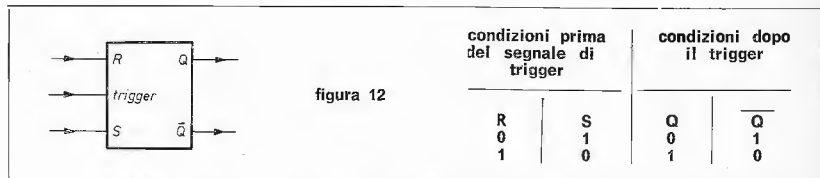
figura 14

condizioni prima del segnale di trigger				condizioni dopo il segnale di trigger		modo di operare
J	K	Q	\bar{Q}	Q	\bar{Q}	
0	1	—	—	0	1	RS-trigger
1	0	—	—	1	0	
1	1	0	1	1	0	trigger
1	1	1	0	0	1	
0	0	0	1	0	1	flip-flop bloccato
0	0	1	0	1	0	

I trattini riportati in alcune zone della tabella, indicano il fatto che lo stato corrispondente non ha importanza.

Come si vede, partendo da un flip-flop di tipo elementare siamo arrivati a un tipo molto più complesso, il JK, che è in grado di operare secondo varie modalità e che quindi ha una notevole flessibilità di impiego, flessibilità evidenziata dalla tabella di figura 14.

Tuttavia questo flip-flop manca ancora di qualche cosa che è necessario nelle applicazioni di conteggio, e cioè di due ingressi che agiscano direttamente sull'uscita indipendentemente dal trigger. Questi ingressi sono molto utili perché permettono di azzerare i contatori e in genere di impostare su di essi determinati valori iniziali.

Questi comandi sono denominati nella letteratura anglosassone **Preset** e **Clear** o anche S_1 e S_2 ; in figura 15 è rappresentato lo schema di un dispositivo del genere.

L'ingresso trigger si è indicato con le lettere CP iniziali di Counting Pulses. Il modo di operare tipico per un dispositivo del genere dal punto di vista degli ingressi S_1 e S_2 è riportato nella tabella di figura 16.

Agendo sugli ingressi S_1 e S_2 si ottiene una azione di predisposizione (Set Reset) diretta prescindendo dalla situazione sugli altri ingressi.

Voglio concludere questo paragrafo sui circuiti sequenziali mettendo in rilievo il fatto che questa descrizione è stata condotta in vista di scopi applicativi coerentemente con l'indirizzo generale di questa rivista.

In effetti per spiegare il funzionamento di un contatore decadico non sarebbe stato necessario introdurre il flip-flop di tipo JK ma sarebbe bastato descrivere un flip-flop del tipo trigger con in più dei comandi di azzeramento del tipo S_1 e S_2 ; è stato introdotto il flip-flop JK considerando lo stato attuale della tecnologia che rende praticamente assurdo realizzare questo tipo di circuiti con elementi discreti.



figura 13



figura 15

condizioni		uscite	
S_1	S_2	Q	\bar{Q}
0	1	1	0
1	0	0	1
0	0	1	1
1	1	non cambia	

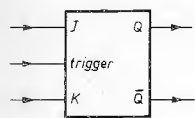
figura 16

I costruttori di circuiti integrati tendono a presentare delle serie che si prestino agli impieghi più generali possibili, pertanto i flip-flop integrati saranno in generale del tipo JK o ancora più complessi.

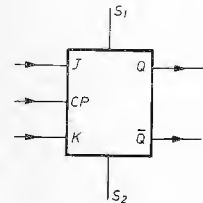
Con gli attuali circuiti a **media scala di integrazione** in unico contenitore dual-in-line si trovano i quattro flip-flop necessari al conteggio di dieci impulsi più altri elementi accessori come verrà chiarito in seguito; non risulta economica la produzione di circuiti integrati più semplici e pertanto, come dicevo, i lettori dovranno apprendere il funzionamento dei flip-flop secondo la terminologia qui riportata che è quella in uso presso i principali costruttori.

Un'ultima osservazione: nelle tabelle precedentemente riportate compaiono i simboli **H** e **L** indicanti rispettivamente i livelli logici **High** (alto) e **Low** (basso) in quanto detti circuiti possono essere usati ovviamente sia in logica positiva che negativa (vedi ancora miei precedenti articoli); io ho introdotto i simboli 0 e 1 per maggiore chiarezza.

CONTATORI DECIMALI

I lettori che hanno letto con attenzione le pagine precedenti hanno ora le necessarie cognizioni per seguire la descrizione di un contatore decimale che condurrò nella maniera più compatta possibile compatibilmente con la chiarezza.

Rifacendosi alla figura 9 il problema che ci poniamo è quello di costruire un dispositivo che abbia un ingresso in cui entri una serie di impulsi, un'uscita costituita da quattro terminazioni (per un motivo che si dirà tra poco) su cui compaiono delle variabili logiche in corrispondenza biunivoca con i numeri decimali da 0 a 9, e dal momento che un dispositivo del genere sarebbe capace di comandare un solo numeratore potendo assumere solo dieci stati corrispondenti ai numeri da 0 a 9 occorrerà anche un'uscita secondaria (riporto) per comandare il contatore relativo a un altro eventuale numeratore. A tutto ciò bisognerà aggiungere un comando di azzeramento necessario quando esaurito un conteggio se ne voglia iniziare un altro.

Per vedere come sia possibile costruire un dispositivo del genere consideriamo quattro flip-flop disposti in cascata come in figura 17.

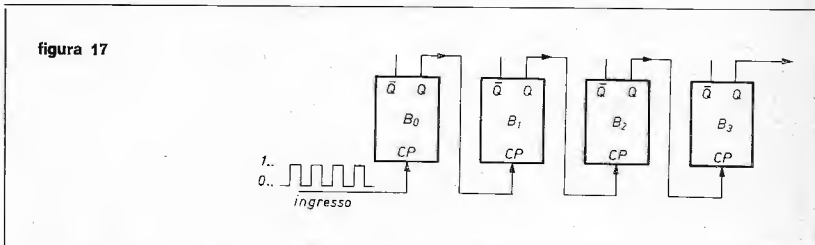

Questi flip-flop del tipo trigger cambiano di stato ogni volta che al loro ingresso si presenta un impulso (cambiamento di stato).

All'ingresso della catena si abbia un treno di onde quadre come in figura 17. Ora, a seconda di come sono stati costruiti i flip-flop essi saranno sensibili o al fronte di salita dell'onda, corrispondente al passaggio dal livello logico 0 al livello logico 1, oppure al fronte di discesa, corrispondente al passaggio da 1 a 0.

figura 18

numero degli impulsi di ingresso	stato del flip-flop			
	B ₃	B ₂	B ₁	B ₀
0	0	0	0	0
1	0	0	0	1
2	0	0	1	0
3	0	0	1	1
4	0	1	0	0
5	0	1	0	1
6	0	1	1	0
7	0	1	1	1
8	1	0	0	0
9	1	0	0	1
10	1	0	1	0
11	1	0	1	1
12	1	1	0	0
13	1	1	0	1
14	1	1	1	0
15	1	1	1	1
16	0	0	0	0
17	0	0	0	1

Nella trattazione che segue **supporremo che un flip-flop cambi di stato quando al suo ingresso (trigger) si abbia un passaggio dal livello logico 1 al livello logico 0.**

Le uscite Q dei flip-flop siano inizialmente tutte al livello logico 0.

Si ha la situazione della prima riga della tabella di figura 18.

All'arrivo del primo impulso il flip-flop B_0 cambia stato e si ha la situazione della seconda riga della tabella. All'arrivo del secondo impulso B_0 cambia nuovamente stato, in particolare la sua uscita passa dal valore 1 al valore 0, questo passaggio da 1 a 0 si ritrova all'ingresso del flip-flop B_1 , che pertanto cambia stato in base alla convenzione precedentemente esposta.

Continuando questo ragionamento si può spiegare il posizionamento logico delle uscite dei flip-flop in tutte le righe della tabella di figura 18.

In particolare occorre tener presente che:

- 1) il flip-flop B_0 cambia stato a ogni impulso esterno applicato;
- 2) gli altri flip-flop cambiano stato quando e solo quando il flip-flop precedente passa dallo stato 1 allo stato 0.

Il lettore potrà verificare queste affermazioni e potrà inoltre osservare come la successione dei valori zero, uno, nelle righe della tabella di figura 18 sia la stessa che rappresenta in binario il numero degli impulsi di ingresso riportato sulle righe della tabella.

Il flip-flop B_0 ha un peso $2^0=1$, B_1 ha peso $2^1=2$, B_2 $2^2=4$ e infine B_3 $2^3=8$; se noi collegassimo alle uscite dei vari flip-flop delle lampadine tali da accendersi quando l'uscita corrispondente fosse al valore 1, sommando in un certo istante i valori numerici associati alle lampadine accese (1, 2, 4, 8) potremmo sapere il numero degli impulsi entrati.

Con questo dispositivo composto da quattro flip-flop possiamo contare fino a $2^4=16$ impulsi infatti come si vede dalla tabella di figura 18 il contatore si azzerava al 16° impulso, mentre al 17° impulso assume lo stesso posizionamento del primo impulso.

Il circuito da noi desiderato deve avere proprietà diverse e cioè deve contare dieci impulsi e non sedici, deve cioè essere un contatore di modulo 10 e non di modulo 16, in quanto su di un singolo indicatore numerico visualizziamo le cifre da 0 a 9 e cioè dieci cifre.

Si può ottenere ciò mediante modifica del circuito di figura 17, aggiungendovi una controreazione che faccia in modo che all'arrivo del 10° impulso il contatore si azzeri e ricominci il conteggio, si può fare ciò con il circuito modificato di figura 19.

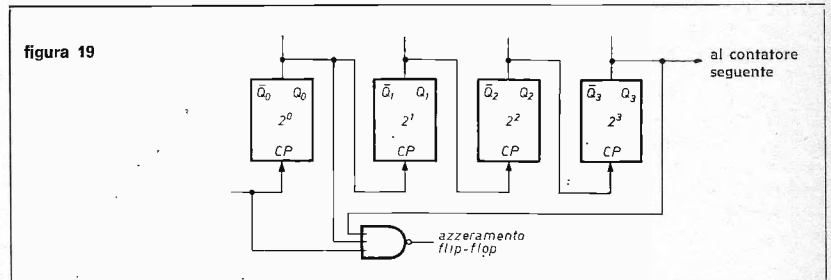

Il circuito di figura 19 si azzerava automaticamente all'arrivo del decimo impulso, infatti quando è arrivato il nono impulso la situazione è la seguente (vedi tabella figura 18): $Q_0 = Q_3 = 1$; $Q_1 = Q_2 = 0$; quando arriva il decimo impulso si ha un'uscita dalla porta NAND aggiunta che passa dal livello logico 1 al logico 0, quest'impulso in uscita dalla porta comanda l'azzeramento dei flip-flop che passano alla situazione $Q_0 = Q_1 = Q_2 = Q_3 = 0$ con il che viene trasmesso un segnale (passaggio da 1 a 0) dall'ultimo di essi, segnale che serve al pilotaggio dei contatori delle cifre nell'ordine decimale immediatamente più alto.

L'uscita che si ottiene da un contatore del genere non è però in binario puro come quella del circuito di figura 17 in quanto vi sono delle configurazioni non ammesse a causa della controreazione introdotta, precisamente non sono ammesse tutte le configurazioni rappresentative dei numeri compresi tra 10 e 16.

Un codice binario con queste limitazioni sulle configurazioni ammesse viene chiamato codice BCD (Binary Coded Decimal) oppure codice 8421 (leggasi otto-quattro-due-uno e non ottomilaquattrocentoventuno!).

ESEMPIO PRATICO DI CONTATORE (SN7490)

Come ho detto prima, i contatori decimali non si costruiscono ma si comprano allo stato di circuito integrato. Descriverò pertanto uno di tali elementi e precisamente il tipo SN7490 (Texas Instruments) che è uno dei più comuni e appartiene alla famiglia logica TTL (Transistor-Transistor-Logic) a media scala di integrazione (MSI).

Il circuito è notevolmente più complesso di quelli fino ad ora descritti negli schemi di principio.

Il suo diagramma logico è rappresentato in figura 20.

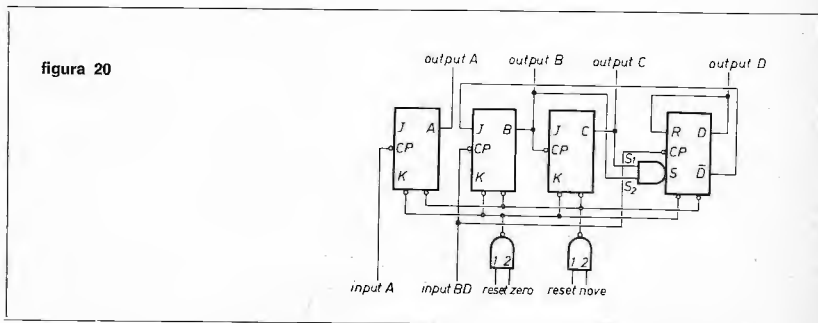

Gli elementi in essi contenuti sono stati descritti all'inizio del presente articolo e il lettore può provare a ricostruirne il funzionamento logico.

La frequenza di conteggio tipica per un dispositivo del genere è di 18 MHz. Lo SN7490 può essere connesso per operare in tre modi diversi:

- 1) collegando l'ingresso BD con l'uscita A il dispositivo diviene un contatore BCD del tipo precedentemente descritto;
- 2) collegando l'uscita D all'ingresso A, facendo entrare un'onda quadra all'ingresso BD si ottiene un'onda quadra divisa per dieci all'uscita A; lo SN7490 può così essere usato come divisore per dieci nei sintetizzatori di frequenza e in genere in altre applicazioni che richiedano una divisione per potenze di dieci;
- 3) senza connessioni esterne può essere usato come divisore per due e divisore per cinque.

Vi sono inoltre dei comandi esterni per azzerare il tutto (reset zero) e predisporlo a indicare la cifra 9 (reset nove) $D = 1; C = B = 0; A = 1$; la flessibilità di impiego del dispositivo come si deduce da quanto detto sopra è veramente elevata.

DECODIFICA SN7441 (BCD-decimale) SN7447 (BCD-sette segmenti)

L'uscita dei contatori precedentemente descritti è su quattro fili, codice BCD; per pilotare un tubo numeratore, oppure un sistema a sette segmenti (vedi puntata precedente), occorre un dispositivo opportuno che nel caso di pilotaggio di tubo numeratore avrà dieci uscite, mentre nel caso di sistema a sette segmenti ne avrà ovviamente sette.

Questo circuito per le funzioni che svolge viene denominato **decodifica**, si potrebbe progettare facilmente in base a una mia precedente serie di articoli pubblicata su questa rivista; tuttavia per i motivi più volte accennati conviene comperarlo allo stato di circuito integrato, in questo caso si dispone di circuiti adatti a fornire le correnti richieste dai dispositivi visualizzatori, in grado cioè di pilotarli (driver) senza bisogno di ulteriori accessori.

Si riporta in figura 21 lo schema logico di due circuiti del genere (produzione TEXAS INSTRUMENTS).

MEMORIA INTERMEDIA o BUFFER SN7475

Ritornando allo schema di principio di uno strumento di misura digitale riportato in figura 9 si osserverà che i contatori fin qui descritti sono in grado di contare una serie di impulsi che si presenta al loro ingresso, ad esempio nell'intervallo di tempo di 1 sec.

figura 21

SN7441AN
SN7441AJ
 BCD-to-decimal decoder driver

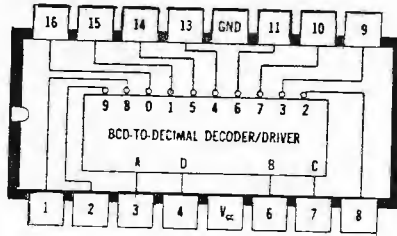

Power dissipation — 105 mW
 Maximum voltage on any output — 55 V
 Fan out — drives gas filled readout tubes directly

SN5447N/SN7447N
SN5447J/SN7447J
 BCD-to-seven-segment decoder-driver

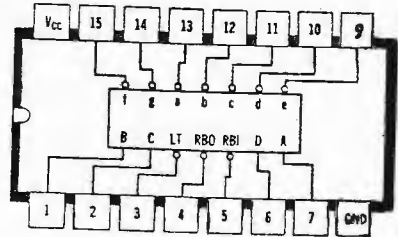

Maximum voltage on any output — 15 V
 Power dissipation — 265 mW
 Fan out — 20 mA sink at 0.4 V*

Questi impulsi saranno in relazione biunivoca (a ciò provvede il convertitore analogico→digitale) col valore della grandezza analogica in un certo istante che chiameremo **istante di campionamento**.

Se la grandezza analogica di ingresso varia e noi vogliamo seguirne l'andamento occorrerà prelevare in intervalli di tempo prestabiliti, ad esempio 1 sec, un campione di questa grandezza analogica di ingresso, convertirlo in una serie di impulsi e quindi contare questi impulsi sul contatore, precedentemente azzerato, per voi visualizzarli.

Tutto il processo di misura viene quindi ripetuto, nel nostro caso ogni secondo; se tutto funziona come detto prima, si vedrebbe sul display un continuo scorrere di cifre che renderebbe praticamente impossibile la lettura. Occorre quindi un dispositivo intermedio che memorizzi il risultato di un ciclo di misura in modo che possa essere visualizzato sugli indicatori numerici fino a che non è terminato il ciclo di misura successivo. Un dispositivo del genere si chiama appunto **memoria intermedia** (in inglese **buffer**) ed è di comune impiego anche nella generalità dei calcolatori elettronici.

Nello strumento di misura esisterà un generatore di impulsi detto **clock** (orologio) il quale servirà a comandare la successione dei cicli di misura.

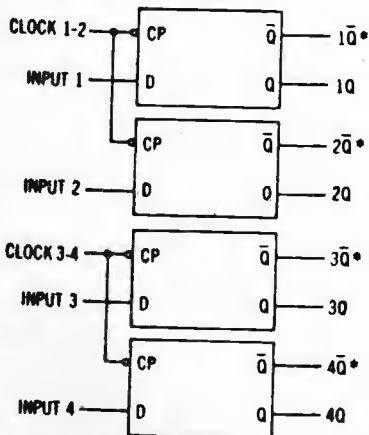

*SN5475/SN7475 only

figura 22

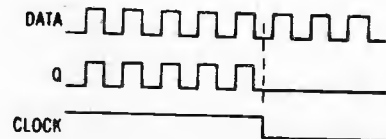

Anche il buffer è disponibile come circuito integrato, siglato SN7475, il suo schema logico è in figura 22 e il funzionamento è il seguente: l'informazione presente agli ingressi D (data) è trasferita alle uscite Q quando il segnale di clock è al livello 1, nel qual caso le uscite Q seguono l'andamento dell'ingresso fintanto che il clock rimane al livello 1; quando il clock scende al livello 0 l'informazione presente agli ingressi D, nell'istante di transizione, rimane sulle uscite Q fino a che il segnale di clock non ritorna al livello 1 (i flip-flop sono bloccati).

Il tutto è spiegato meglio dalla figura e dal diagramma temporale (figura 22). Il segnale di clock comanderà anche l'azzeramento dei flip-flop di conteggio. Il buffer ovviamente si interromperà fra il dispositivo di conteggio e quello di decodifica (vedi figura 23 in cui sono riportate le sigle degli analoghi dispositivi SGS).



figura 23

CONCLUSIONI

Termina con questa seconda puntata una « carrellata » sui problemi del conteggio elettronico, abbiamo appena gettato qualche luce in un settore applicativo in piena espansione, tuttavia le informazioni contenute in questi articoli sono sufficienti come dati di partenza per coloro che volessero approfondire le questioni trattate.

Ad esempio nel caso si volessero visualizzare dati composti da molte cifre significative il sistema qui illustrato diverrebbe antieconomico, si preferisce allora operare una scansione nel tempo con un sistema simile a quello accennato nella prima puntata (vedi figura 5).

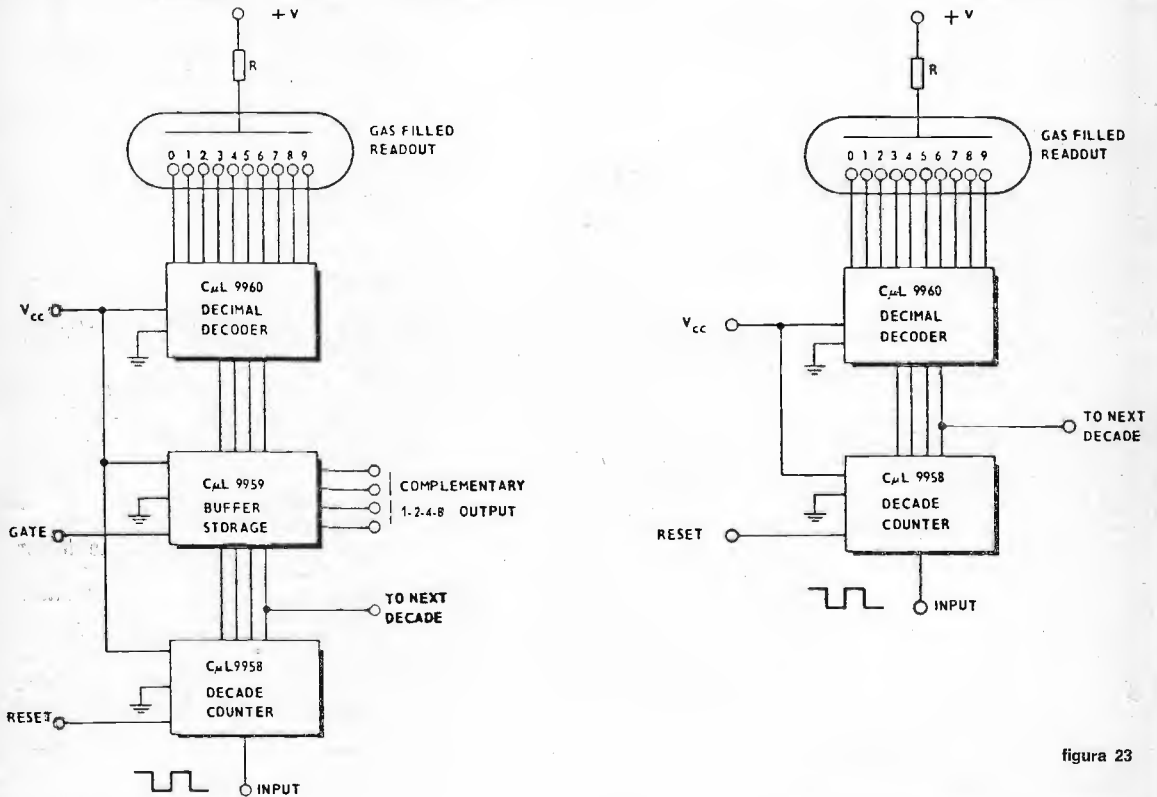
In questi casi, se si hanno dei tubi numeratori, i catodi si troveranno tutti in parallelo e gli anodi verranno attivati in rapida successione (scanning).

Lo schema di principio di un dispositivo del genere è in figura 24; in vista di applicazioni di questo tipo sono stati costruiti tubi numeratori appositamente come quello raffigurato in alto a destra di figura 25 (nome commerciale Philips: PANDICON).

figura 24



figura 25

Tubi indicatori per la visualizzazione di conteggi, misure e controlli

Nella speranza di essere riuscito interessante, o perlomeno non eccessivamente noioso, mi accomiato da coloro che hanno avuto la cortesia di leggermi fin qui, rimanendo a loro disposizione per eventuali chiarimenti in merito agli argomenti trattati.

FINE

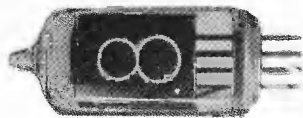
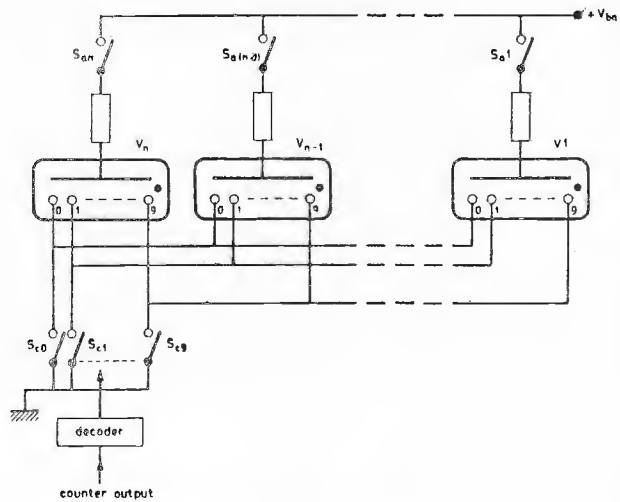

Un hobby intelligente?

diventa radioamatore

e per cominciare, il nominativo ufficiale d'ascolto

basta iscriversi all'ARI

filiazione della "International Amateur Radio Union"

in più riceverai tutti i mesi

radio rivista

organo ufficiale dell'associazione.

Richiedi l'opuscolo informativo allegando L. 100 in francobolli per rimborso spese

di spedizione a:

ASSOCIAZIONE RADIOTECNICA ITALIANA - Via D. Scariatti 31 - 20124 Milano

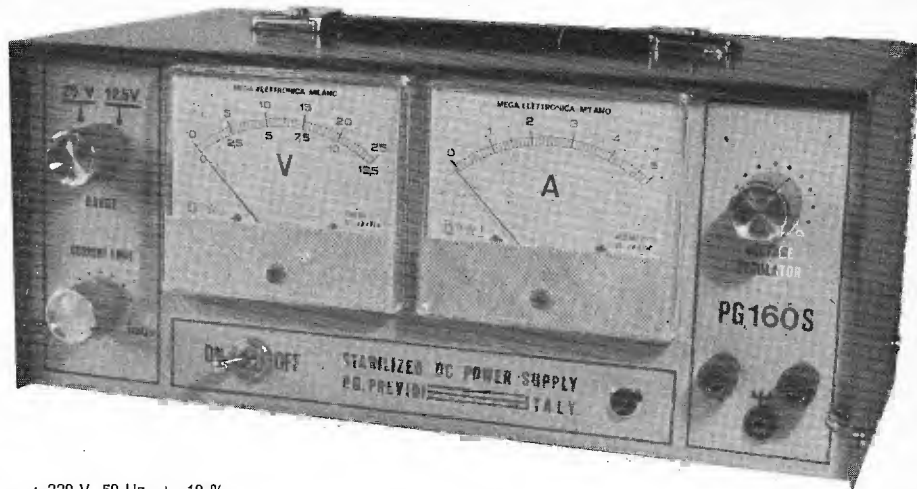

PG 160/S

- ALIMENTAZIONE** : 220 V 50 Hz \pm 10 %
TENSIONE D'USCITA : da 0 a 25 V regolabili con continuit  in 2 gamme: da 0 a 12,5 V e da 8 a 25 V.
STABILITA' : 5 A nella gamma 12,5 V e 3 A nella gamma 25 V.
CORRENTE D'USCITA: la variazione massima della tensione di uscita per variazioni del carico da 0 al 100 %   pari a 20 mV. Il valore della stabilit  misurata a 25 V   pari allo 0,01 %.
PROTEZIONE : elettronica contro il cortocircuito a limitatore di corrente con soglia regolabile da 0 al 100 %.
RIPPLE : 2 mV a pieno carico.
REALIZZAZIONE : telaio in fusione di alluminio con contenitore metallico verniciato a fuoco. Pannello serigrafato con 2 strumenti ad ampia scala separati per le misure della tensione e della corrente d'uscita. Il voltmetro collegato all'uscita   a doppia scala: 12,5 e 25 V.
DIMENSIONI : 303 x 137 x 205 mm.

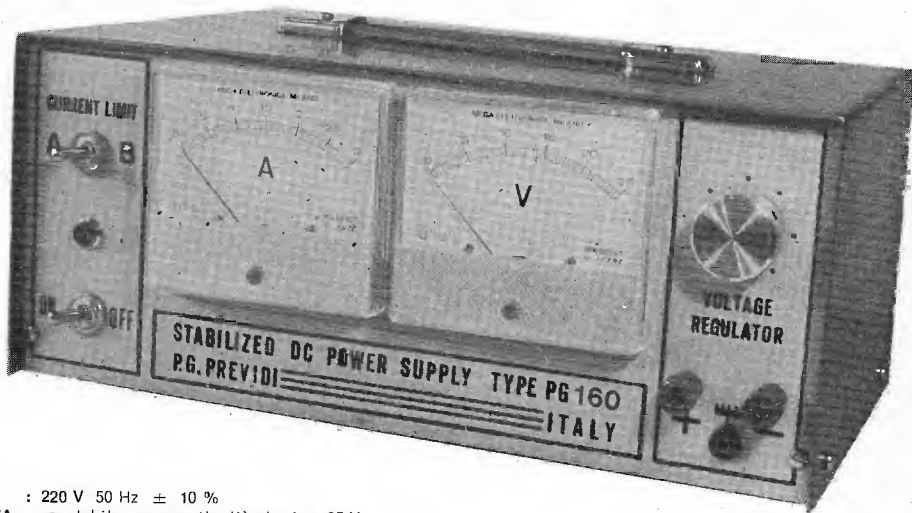

PG 160

- ALIMENTAZIONE** : 220 V 50 Hz \pm 10 %
TENSIONE D'USCITA : regolabile con continuit  da 4 a 25 V.
CORRENTE D'USCITA: 3 A in servizio continuo.
STABILITA' : variazione massima della tensione d'uscita per variazioni del carico da 0 al 100 % o di rete del 10% pari a 30 mV. Il valore della stabilit  misurato a 12 V   pari al 5 per 10000.
PROTEZIONE : elettronica contro il cortocircuito a limitatore di corrente a 2 posizioni; 1 A e 3 A. Corrente massima di corto circuito 3,2 A. Tempo di intervento 20 microsecondi.
RIPPLE : 3 mV a pieno carico.
DIMENSIONI : 303 x 137 x 205 mm.
REALIZZAZIONE : telaio in fusione di alluminio con contenitore metallico verniciato a fuoco. Pannello serigrafato con 2 strumenti ad ampia scala separati per le misure della tensione e della corrente d'uscita.

Rivenditori:

DONATI - via C. Battisti, 21 - MEZZOCORONA (TN)
EPE HI F1 - via dell'Artigliere, 17 - 90143 PALERMO
G.B. Elettronica - via Prenestina 248 - 00177 ROMA
PAOLETTI - via il Campo 11/r - 50100 FIRENZE

S. PELLEGRINI - via S. G. del Nudi 18 - 80135 NAPOLI
RADIOMENEGHEL - v.le IV Novembre 12 - 31100 TREVISO
REFIT - via Nazionale, 67 - 00184 ROMA
G. VECCHIETTI - via Battistelli 6/c - 40122 BOLOGNA

P. G. PREVIDI - p.za Frassino, 11 - Tel. 24.747 - 46100 FRASSINO (MN)

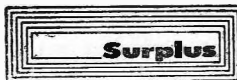

componenti

panoramica bimestrale
sulle possibilità di impiego
di componenti e parti di recupero

“SENIGALLIA SHOW,”

a cura di Sergio Cattò
via XX settembre, 16
21013 GALLARATE

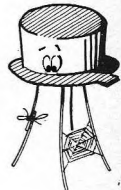

© copyright cq elettronica 1972

Prima o poi la mente di ogni uomo è percorsa da idee pazze che rimangono allo stato latente finché una causa esterna non faccia da elemento catalizzatore alla loro realizzazione. E così la passata primavera decisi che era il caso, naturalmente per risparmiare, di importare direttamente dagli USA qualche « cosetta » elettronica.

Non vi dico le complicazioni: pagamento anticipato in valuta locale a mezzo di lettera di credito, traduzioni varie della fattura per la dogana e altre piacevolezze del genere.

Morale: dopo quattro mesi ricevevo finalmente quanto era dichiarato sotto la voce doganale di « materiale elettrico ».

Tra le varie cose c'erano anche alcune scatole di montaggio di luci psichedeliche, belle, veramente belle dal lato estetico ma... che presentavano un piccolo problema del quale non avevo tenuto conto: la rete elettrica americana ha come tensione di linea 117 V.



L'autotrasformatore era da escludere poiché ingombrante, quindi visto che era necessario un piccolo cambiamento e che il circuito si presentava particolarmente semplice ho pensato di proporvelo.

Non esistono difficoltà di sorta: il segnale prelevato da una qualsiasi fonte, di solito un altoparlante, attraversa il trasformatore, aumentandone l'ampiezza; incontra poi una grossolana rete di separazione delle frequenze (un filtro, per intenderci, per i bassi e gli alti) che divide l'unico segnale in tre. Ognuno di questi ultimi va a comandare il « gate » o porta di un SCR o diodo controllato.

La bobina L₁ non è altro che un filtro per evitare che i rapidi impulsi di commutazione dei diodi controllati vadano a disturbare altri apparecchi inseriti, nelle vicinanze, sulla linea di rete.

I componenti possono essere essenzialmente di recupero: il trasformatore elevatore è uno di uscita per transistori tipo push-pull, usato naturalmente con il lato a bassa impedenza collegato all'ingresso; oppure può anche essere uno per uso microfonico ad alto rapporto primario/secondario. Il trasformatore di filtro assolve a semplice funzione di induttanza e quindi il primario o il secondario di uno qualsiasi, anche parzialmente sinistrato, va benissimo, la separazione delle frequenze non è affatto critica e poco importante agli effetti pratici.

La bobina L₁ va autocostruita: basta procurarsi un bastoncino o uno spezzone di ferrite (il supporto per le bobine di antenna delle radioline, tanto per intenderci) di diametro 6÷8 mm, lungo almeno una decina di centimetri (meglio se di più) e avvolgerci sopra del normalissimo filo elettrico (quello rigido a un conduttore, ricoperto di plastica Ø 1 mm) tante spire quante ce ne stanno, semplice, vero?

Le lampadine al neon possono essere anche eliminate, ma servono come spia di controllo caso mai si brucino le lampadine controllate (che io sappia, non ho mai visto lampadine al neon bruciarsi); inoltre se si usano quelle da 220 V le resistenze R_4 , R_5 , R_6 vanno eliminate perché già inserite nel bulbo della lampadina.

Due paroline ora per gli SCR: sarà bene sceglierli per una tensione di 400 V, tanto per sicurezza. La corrente massima che un diodo può sopportare senza danni determina la potenza utile disponibile (per ciascun canale), per esempio un SCR da 3 A può controllare lampade fino a 300 W e con un diodo da 7 A, circa 200 W, prima che sorgano problemi di raffreddamento.

- T_1, T_2 vedi testo
 L_1 vedi testo
 D_1, D_2, D_3 diodo controllato o SCR tipo 2N1849-2N1177-2N3670-5RC40 e simili da 400 V (vedi testo)
 R_1, R_2, R_3 potenziometri a grafite da 1 M Ω
 R_4, R_5, R_6 100 k Ω 1/2 W
 L_1, L_2, L_3 lampadine al neon
 S_1, S_2 interruttori meccanicamente collegati a R_3
 P_1, P_2, P_3 prese da pannello
 C_1 100 nF
 C_2 22 nF
 C_3 47 nF

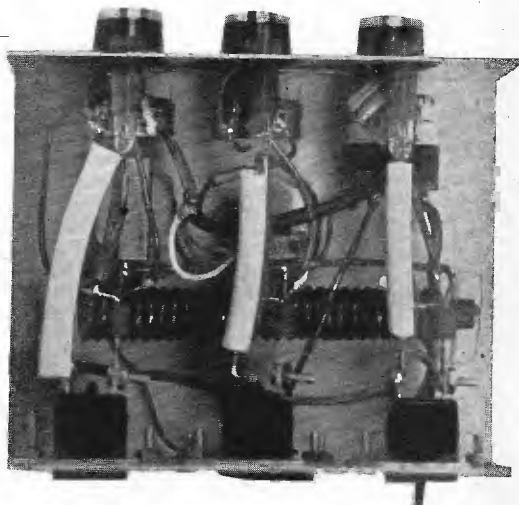
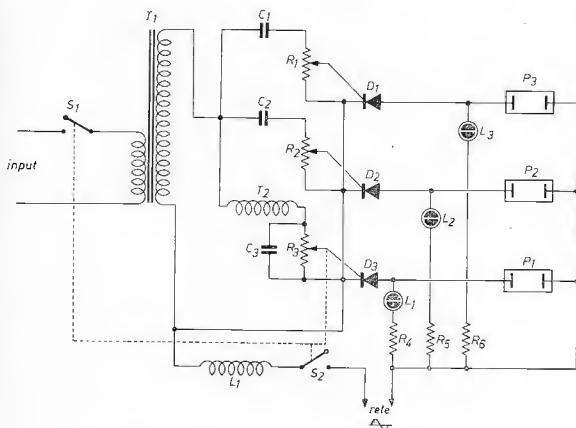

Si possono naturalmente sfruttare più a fondo i diodi ma senza dubbio nasceranno complicazioni meccaniche per l'alloggiamento degli adeguati radiatori che non sempre sono di dimensioni, diciamo, miniatura. **Unica cosa veramente importante da tenere conto nella scelta del diodo controllato è la tensione di « gate »** necessaria per far passare in conduzione il diodo: più è bassa più sarà sensibile il complesso; una tensione compresa tra 0,5 e 0,8 V deve ritenersi ottimale, valori attorno ai 2 V rendono un po' « duro » il tutto. Questo dato può essere ricavato dalle caratteristiche fornite dalle varie case produttrici di semiconduttori e comunque ogni buon tecnico o negoziante qualificato può essere di valido aiuto. Riporto anche alcuni dei semiconduttori che possono essere usati: 2N1849A/2N1177/2N3670/TV61/5RC40... Così, per rendere un poco più interessante la cosa, vi presento anche due schemi di luci psichedeliche della serie JOSTY Kit, una serie di scatole di montaggio distribuite in Danimarca. Ragazzi, è una lingua incomprensibile: non sono riuscito a tradurre che qualche parola (peraltro ovvia) dal manualletto d'istruzione; non c'è nessuno che mi possa dare una mano?

AT 60 PSYCHEDELIC-LIGHT 1 KANAL

Med AT 60 kan man på en billig måde styre lys i takt til musik. Denne enhed udskiller sig fra andre ved også at følge musikken, uden tidsforsinkende mellemled som lamper og fotomodstande.

Enheden er beregnet for direkte tilslutning til en højttalerudgang med en 5 Ohm's modstand imellem, og forbindelse til 220 volt AC i serie med en lyskilde.

Specielt skal det bemærkes, at AT 60 kan justeres til minimum nul-lys uden at lamperne slukkes. Det sikrer lang lampelevetid.

Hvis man ikke ønsker, at AT 60 skal belaste højttalerudgangen så kraftigt som den gør, nemlig som en extra højttaler, kan man tilslutte en lille 3 watt forstærker AF 20, og koble dens indgang over sin forstærkers højttalerudgang.

AT 60 diagrammet viser, at en transformator, der isolerer det færlige 220 volt net fra, overfører musikspændingen, der ensrettes og lader C1 op. Gennem R4 og R5 synkroniseres den indkomne pulserende vekselspænding, således at T1, der er en unijonkiontransistor, tænder den tilsluttede lampe i slutningen af hver periode, så lampen kun lige lyser. Når der kommer musik, der ensrettes gennem, D1, lades C1 hurtigere op, hvorved lampen tændes tidligere i hver periode, og altså lyser mere.

D2 er en zenerdiode, der holder spændingen over T1 så lav, at den ikke ødelægges.

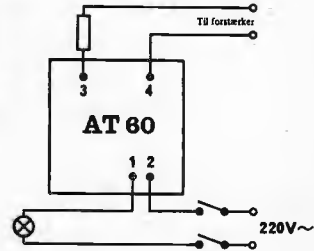

TEKNISKE DATA

Spænding	220 volt AC
Effekt	600 Watt
Styreffekt	1 Watt
Synkronhastighed	20 ms, hvis lampen, der tilsluttes, ellers kan følge med.

Ved effekter over 5W sættes RX

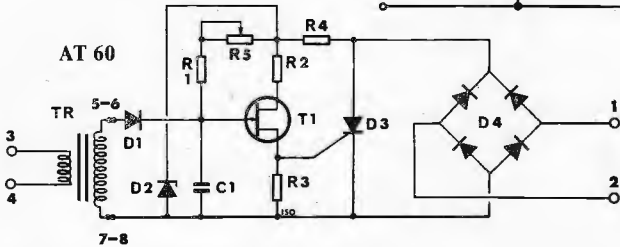
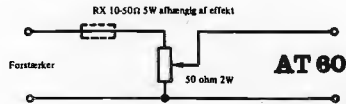

KOMPONENTLISTE

R1	4,7 K Ohm
R2	100 Ohm
R3	100 Ohm
R4	15 K Ohm
R5	470 K Ohm
C1	47 nF
C2	100 nF
T1	2N2646
D1	BA 100
D2	ZF 15
D3	2N4443
D4	BY 123
D5	BY 123
TR	7302

AT 65 PSYCHEDELIC-LIGHT 3 KANALER

AT 65

AT 65 er et 3-kanals lysorgel med frekvensdeling for bas-, mellem- og diskanttone. Den er kredsløbsmæssig en smule anderledes end AT 60. AT 60 kan omsætte forskellene i musik til lysvariationer, medens AT 65 skums kan enten tænde eller være slukket afhængigt af niveauet. På AT 65 kan man justere lampespændingen, så lamperne lige netop er tændt (så holder de længere).

AT 65 skal udstyres med ca. 2 Watt fra forstærker eller båndoptager. Husk endelig en modstand på minimum 4 Ohm i den ene af højttalerledningerne til AT 65.



Anvendelse	3 kanals lysshow	3 triac
Max. arbejds-spænding	250 V	250 V
Max. effekt pr. enhed	500 W	400 W
Max. effekt talt AT 65	1800 W	1200 W
Nødvendig effekt for udstyring	1 W	
Justering af lampefor-spænding	0-220 V	0-220 V

Komponentliste

R1	3,9 kOhm	1/4 Watt		
R2	5,6 kOhm	1/4 Watt		
R3	39 kOhm	1/4 Watt		
R4	15 kOhm	1/4 Watt		
R5	15 kOhm	1/4 Watt		
R6	15 kOhm	1/4 Watt		
R7	3,3 kOhm	1/4 Watt		
R8	3,3 kOhm	1/4 Watt		
R9	3,3 kOhm	1/4 Watt		
R10	470 kOhm	1/4 Watt		
R11	470 kOhm	1/4 Watt		
R12	470 kOhm	1/4 Watt		
C1	6,8 nF	125 Volt	D1	40589
C2	8,2 nF	125 Volt	D2	40589
C3	10 nF	125 Volt	D3	40589
C4	68 nF	125 Volt	T1	40692
C5	47 nF	125 Volt	T2	40692
C6	47 nF	125 Volt	T3	40692
C7	47 nF	125 Volt		
C8	47 nF	125 Volt		
C9	47 nF	125 Volt		
C10	47 nF	125 Volt		

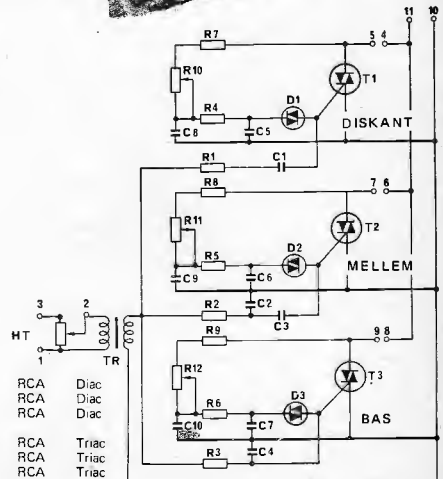

Lettere dal fronte

« Sono giorni che l'amico Sergio cerca di convincermi a buttar giù due righe sulla strana vita e sulle ancor più strane avventure che possono capitare a un neingegnere ultrappassionato di surplus cui è capitata l'**invidiabile opportunità** di fare 6 (dico sei) mesi di naja alla Scuola Trasmissioni. Dopo un po' di complimenti di rito, questa sera ho deciso di intraprendere questo arduo compito

Come prima cosa, per cercare la necessaria concentrazione mi sono rifugiato sul mio « semiletto » libero (l'altra metà è occupata dal « cubo ») che svetta al di sopra del 3° piano. Purtroppo neanche qui sembra ci sia calma che mi sarebbe stata necessaria perché mi giungono accavallate le note di più chitarre, pifferi, radioline e mangianastri, il tutto fino a costruire un rumore di fondo a spettro uniforme, ottimo per una profonda concentrazione.

A tutto ciò si sovrappone ogni tanto la voce di un CB, najone come me, che dal terzo piano di letto di fronte al mio, urla dentro un « baracchino » sperando in qualche avventura galante (almeno sulla via dell'etere).

Venendo al dunque, tutto cominciò circa tre mesi fa quando arrivò il gentile invito di presentarmi alla Cecchignola per un soggiorno gratuito di ben 15 mesi con annesso corso di specializzazione nel campo di apparecchiature elettroniche. Provai a quel tempo una gioia immensa: pensate, invito gratuito e permesso di studiare quei begli apparati color kaki che costano così cari dai vari surplusari e che voi non sapete far funzionare...

Il benvenuto mi è stato dato con due mesi di continue marce, poi finalmente i corsi tecnici e qui allo scoramamento è subentrata la depressione. Beh, non siamo tragici, depressione proprio non era, ma non certo gioia dello spirito.

La prima cosa che ho imparato dal contatto diretto, fisico con gli apparati è stato il loro peso e vi giuro che ben poche stazioni radio, in dotazione al nostro esercito, si possono definire veramente portatili a meno che il portatore non sia un baldo giovane alto almeno 1,90 con spalle ben squadrate. Comunque non tutto il male viene per nuocere: infatti nei vari questionari che dobbiamo riempire ci sono domande anche sui pesi dei singoli apparati. Non è raro che gli amanti del **surplus** siano anche appassionati di armi e infatti come mio secondo hobby avevo quest'ultima, fino al giorno in cui lessi su una sinossi (libro tecnico) di armi che il moto di un proiettile nel vuoto e sottoposto alla sola forza peso è di tipo « rettilineo uniforme ». Tale libretto porta scritto in calce: « Ne è vietata la divulgazione »: penso sia superfluo spiegarne il perché.

Et de hoc satis, che sarebbe come a dire che ho parlato abbastanza. Tralasciamo per un momento la vita militare, e passiamo a qualche cosa di più serio; vi invito a indovinare perché in montagna si usano le « onde alte » per collegare due punti.

Ma è ovvio, perché essendo più alte superano più facilmente le montagne.

Disegno esplicativo

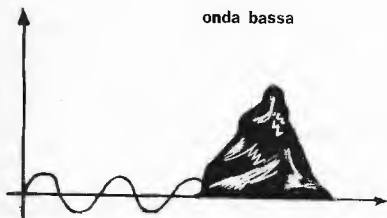

Qui l'onda si ferma

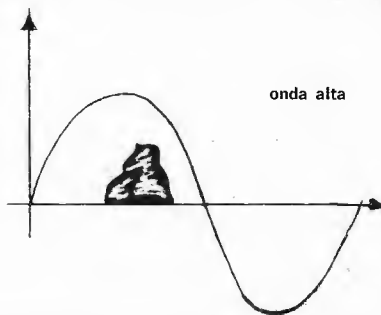

Qui invece supera comodamente l'ostacolo.

Prevedo che pochi di voi abbiano saputo rispondere alla domanda, quindi per sollevare il morale vi pongo un'altra domanda cui tutti sapranno rispondere altrimenti... zero in elettronica.

Cosa è un microfono? — mi chiese un commilitone che passa per sapientone. Io risposi che è un trasduttore acustico-elettrico e a momenti mi beccavo uno scarpone tra i denti.

E' un **amplificatore**, capito?

Sono grande, vi concedo una prova di recupero.

Come funzionano i vari filtri passa-basso, passa-alto, passa-banda e taglia-banda? (tempo dedicato alla meditazione). La risposta non è difficile, basta pensare un poco e la soluzione scaturisce da sola.

Disegni esplicativi

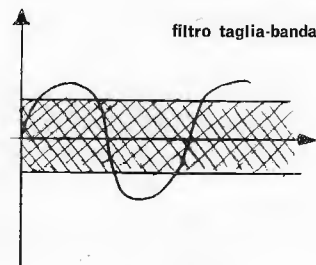
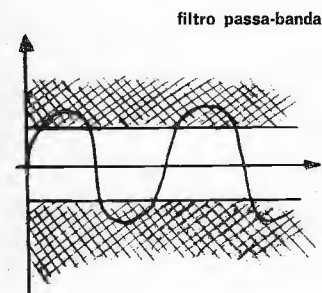
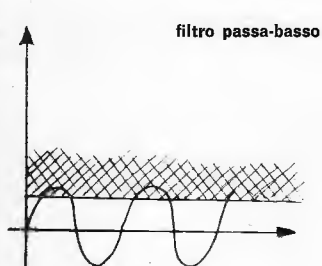

Leggenda: la zona tratteggiata è la zona tagliata...

Lasciamo il collega in preda alla più vasta disperazione per la mia ignoranza; per parte mia devo riconoscere che solo facendo la naja si impara ad esempio a risaldare una radiolina a transistor con un pacchetto di cerini e uno spillo: vi garantisco che si impara subito perché con la radio guasta non si può sentire durante il silenzio, ben celati sotto le coperte, il programma preferito prima di passare nelle braccia di Morfeo.

Per la cronaca qui sentiamo tutti «Supersonic» con sovrapposta una telegrafica da 5 kW e saltuariamente qualche ponte radio che splatterà un poco. Nota bene che siamo sotto le varie antenne della **rai** nonché quelle locali, inoltre quelle di Roma-Radio (Servizio marittimo) sono a circa 2 km. Interrompo la chiacchierata per qualche tempo perché al letto di sotto c'è una festa a base di grappa friulana e salame veneto.

*

Riprendo a scrivere il giorno dopo perché la grappa era troppa anche per un alpino come me. Visto che ieri non sono stato particolarmente serio riattacco illustrando i **Sistemi di nomenclatura dei materiali per le trasmissioni**.

I sistemi che consideriamo sono lo statunitense e l'italiano poiché mi sembrano i più interessanti e praticamente i soli utili presso i nostri surplusari.

SISTEMA STATUNITENSE

1 - Sigle dei complessi

- a) I complessi di vecchia produzione sono contraddistinti da varie cifre costituite da una, due o tre lettere seguite da un tratto orizzontale e da un numero. Le lettere indicano la natura del complesso mentre il numero si riferisce al modello.

Le principali sigle di complesso sono le seguenti:

SCR... (Signal Corps Radio+numero): complesso radio (stazione radio, stazioni radiogoniometriche, frequenzimetri, radiofficine);

R... (Radio+numero): nella terminologia italiana sostituisce SCR;

TC... (Telefonic Center+numero); centrale telefonica o telegrafica;

EE... (Earphones+numero): apparato telefonico, complesso telescrivente.

- b) I materiali di recente produzione costituiscono una serie, detta « unificata » secondo la quale tutti i complessi sono contrassegnati da una sigla del tipo:

AN/1^a lettera, 2^a lettera, 3^a lettera, numero
(esempio: AN/PRC-8)

dove: — il prefisso AN/ caratterizza tutti i complessi della serie unificata e sta per **Army Navy** cioè sono apparecchiature tanto per l'esercito quanto per la marina;

— il numero che segue il trattino orizzontale individua il modello complessivo;

— le tre lettere che compaiono nella sigla indicano rispettivamente l'installazione, il tipo e lo scopo del complesso.

Di seguito riporto alcuni esempi per chiarezza:

1^a lettera (installazione):

- A aeroportate
- B impiego mobile subacqueo
- C trasportabile per via aerea
- G terrestre
- M terrestre mobile, installata su veicolo
- V veicolare
- P portatile

2^a lettera (tipo del materiale):

- C divisione di frequenza
- G telegrafico
- R radio
- T telefonico

3^a lettera (scopo):

- C collegamenti
- R riceventi
- T trasmettenti

2 - Sigle dei componenti

I componenti sono contrassegnati da una sigla costituita da una o due lettere seguite da un tratto orizzontale e da un numero. Le lettere indicano la natura del componente, il numero indica il modello. Riporto alcuni esempi di significati di lettere:

- A antenne equivalenti o fittizie
- BA batteria di pile
- AS complesso di antenna
- BB batteria di accumulatori
- BC sottocomplessi radio: trasmettitori, ricevitori, amplificatori
- BD centralini telefonici, quadri di comando e di distribuzione
- CC cavi e cavetti telefonici
- CF terminali telefonici e telegrafici
- EE telefoni, ripetitori telefonici

SISTEMA ITALIANO

Ormai da anni l'Esercito Italiano sta sostituendo le apparecchiature in dotazione con altre più recenti e di produzione nazionale. Per tale motivo si è introdotto un nuovo sistema di nomenclatura più omogeneo e razionale.

Composizione della sigla

Ogni materiale delle trasmissioni è designato con una sigla composta di lettere e nomi, costituita da 4, 5, 6 e in casi particolari da 7 elementi.

a) I primi due elementi della sigla sono costituiti da lettere che indicano il tipo di materiale:

RH stazione radio HF (3÷30 MHz, in genere emissione tipo AM)
 RV stazione radio VHF (30÷300 MHz, in genere emissione tipo FM)
 RU stazione radio UHF (300÷3000 MHz, in genere emissione tipo FM)
 PR ponte radio
 RX ricevitore radio
 TX trasmettitore radio
 AN antenna
 AM amplificatore
 SF sintetizzatore di frequenza
 MX multiplex telefonico
 MT multiplex telegrafico
 TF telefono
 TG telescrivente
 TI apparecchiatura telegrafica interfonica
 TC teleciffrante
 GE gruppo elettrogeno
 RT ripetitore telefonico
 CT centralini e centrali telefoniche.

b) L'elemento successivo è costituito da un numero che indica il livello d'impiego del materiale.

1 Squadra-Plotone (non ancora in uso)
 2 Compagnia
 3 Battaglione
 4 Reggimento e brigata
 5 Divisione
 6 Corpo d'Armata e Armata
 7 materiali di guerra elettronica
 8 materiali per impiego territoriale
 9 materiali di uso generale.

c) Dopo questo elemento, separato da una barra, è riportato un numero attribuito al materiale della Ditta costruttrice o dell'Esercito presso il quale è già stato adottato. Questa indicazione è utile allo scopo di mantenere un riferimento con la denominazione originale.

d) In casi particolari, quando cioè lo stesso tipo di materiale può trovare impieghi diversi e secondo il modo di impiego, assume configurazioni differenti.

La sigla del materiale è completata da un'ulteriore lettera, separata da una barra, per precisare il suddetto impiego. E' questo il caso di una stazione radio che può essere portatile e veicolare: la sigla della stazione radio può essere completata dalla lettera **P** nel caso di impiego portatile o dalla **V** nel caso di impiego veicolare. Riporto ora esempi di sigle per i nuovi materiali in corso di adozione dall'Esercito Italiano.

RV2/11 = stazione radio VHF, Plotone-Compagnia (riproduzione in Italia della stazione radio francese TR-PP-11-B);

RV3/13/V = Stazione radio VHF, Compagnia-Battaglione (versione veicolare della RV3/13);

RH4/212 = Stazione radio HF, Battaglione-Reggimento (stazione radio 212 di progettazione GTE);

PR5/191 = Ponte-radio a quattro canali + uno di servizio (PR MH-191 di progettazione Marconi);

MX5/155 = Multiplex telefonico FIM a quattro canali + uno di servizio (Multiplex MX-155 di progettazione Marconi);

TC9/7 = Teleciffrante on-line di uso generale (teleciffrante di tipo KW-FUSA);

GE9/490 = Gruppo elettrogeno di uso generale (gruppo tipo LAB-490 di progettazione Lombardini).

Con questo credo di aver fatto cosa gradita agli amanti del surplus chiarendo un poco le idee nel campo delle sigle delle apparecchiature di trasmissione. Se siete riusciti ad arrivare in fondo a leggermi siete proprio dei surplussamanti incalliti!

Se la chiacchierata vi è interessata, fatelo sapere a Sergio, mi informerà e vedrò di scrivere ancora qualcosa.

Salutoni, e pensate al marmittone Gino che in questo freddo luglio se ne sta di sentinella nella sua fresca uniforme.

Ciao! ».

SENIGALLIA QUIZ - SENIGALLIA QUIZ - SENIGALLIA QUIZ - SENIGALLIA QUIZ - SENIGALLIA QUIZ

Sono senza parole, anche quando credevo di essere stato « cattivello », ho trovato lettori veramente ferrati.

Prima di presentare il quiz odierno vi rammento che i nomi dei vincitori saranno pubblicati sul **numero 11 (novembre)** poiché come tutte le edizioni i numeri 7-8-9 di **cq elettronica** vengono stampati con notevole anticipo rispetto alla data di copertina per dar modo alla redazione di andare in ferie.

Visto che fa caldo, vi delizio con la vista di un fiumiciattolo che scorre quasi vicino a casa mia. Realmente la fotografia potrebbe essere questa: la superficie del « fiume » Olona è sempre coperta da una candida schiuma di una ventina di centimetri; che volete, è una cosa che mi fa tristezza.

A parte ogni altra considerazione sul degradamento che l'uomo, più precisamente « homo sapiens », fa sulla natura, l'immagine è un ingrandimento di una parte di un componente elettronico che sono solito regalare.

Non è facile, ma per dei « geniacci » come voi nulla è impossibile.

Fine, ci risentiamo a settembre.

1° P.S. Mi dimenticavo: i premi a disposizione sono una decina forse più, vedrò se li meriterete.

2° P.S. Dimenticavo la « lista » dei vincitori odierni:

Mario Tamburrini - Formia

Libro « Audio Amplifiers » + integrato DTL 944

Adalberto De Gregori - Baia

Libro « Stereophony » + integrato DTL 944

Paolo Faeti - Parma

« Dizionario di Elettronica » + integrato DTL 932

Franco Caracchi - Romano L.

integrato DTL 946 + transistori BC171 e BC108

Sebastiano Bozzon - Napoli

integrato DTL 946 + transistori BC171 e BC108

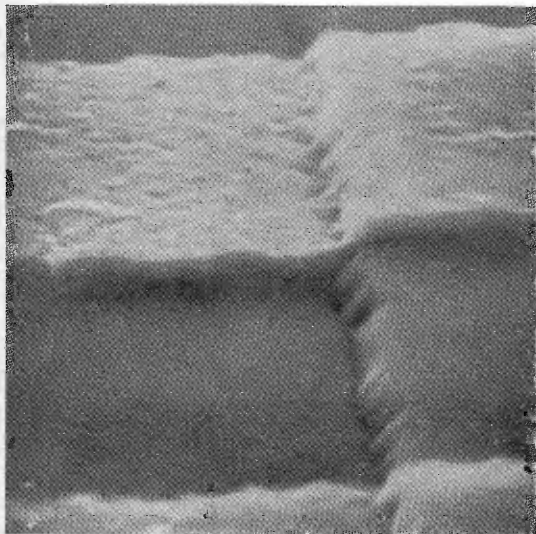

E ora, come al solito, riporto le lettere di due vincitori che mi sembrano significative:

Ill.mo Sergio Cattò,

devo riconoscere la sua diabolica abilità nel comporre i suoi « Senigallia Quiz », ma questa volta anch'io voglio cimentarmi nella risoluzione del quiz. Ammetto che, anche avendo intuito che non poteva trattarsi dello stesso trabocchetto, mi sono lasciato trasportare dalla fantasia, ritenendo l'oggetto di pagina 663 un qualche animale marino. Poi ho pensato seriamente (uhm) all'oggetto e mi sono accorto che si tratta di un trasformatore, forse di media frequenza, ad alto Q, miniaturizzato e incapsulato in un contenitore per semiconduttori. Infatti il corpo centrale, che si vede in alto nella fotografia, altro non è che un nucleo in ferrite di forma toroidale e pertanto ad alto rendimento. Tale rendimento permette di realizzare un avvolgimento con piccolo numero di spire e perciò, poiché alla frequenza di risonanza il Q di una bobina è dato da

$$Q = X_L/R.$$

il Q degli avvolgimenti è alto, dato che R è molto piccolo grazie all'esiguo numero di spire e la sua induttanza, nonostante ciò, è ugualmente alta.

Detto Q relativamente elevato causa, unitamente al forte accoppiamento fra primario e secondario, a spire sovrapposte, una curva di risposta a fianchi molto ripidi e con una banda passante di utilizzazione (frequenza di risonanza) larga e piuttosto lineare, quindi con una cresta sufficientemente spianata per rendere adatto il trasformatore in questione all'impiego in catene di media frequenza FM a 10,7. Sarei anche tentato dall'affermare che esso possa essere impiegato

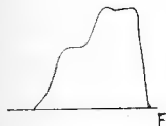
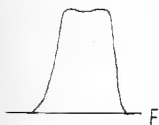

anche in medie frequenze video per TV, data la presenza di un avvolgimento secondario in alto a destra, che molto probabilmente è un avvolgimento a bassa impedenza per questioni di adattamento con gli stadi successivi, ma che si potrebbe considerare un avvolgimento secondario per modificare la curva di risposta ed aggiungere una cresta per il canale audio a fianco di quella principale per il canale video. In tal caso l'oggetto servirebbe come MF-TV. Con la speranza di aver descritto sufficientemente l'oggetto del quiz la saluto molto cordialmente.

Mario Tamburrini
2^a trav. S. Giulio N. 2
04023 FORMIA

L'oggetto della foto del quiz del mese di maggio è un Balun. La parola Balun deriva dall'inglese « BALanced-to-UNbalanced » che significa « bilanciato non bilanciato ». Il Balun è costituito da un nucleo circolare di ferrite toroidale per alte frequenze su cui viene eseguito un avvolgimento bifilare di « tot » spire realizzando così un autotrasformatore bilanciato.

Di solito detto autotrasformatore è realizzato con un rapporto di 1 a 2 ma esistono pure di altri rapporti essendo realizzati a seconda del bisogno. Nel caso specifico, il Balun illustrato in fotografia è del tipo montato in alcuni ritrasmettitori americani, i quali sono realizzati su circuito stampato ed ecco spiegato perché sono montati su detto zoccolo.

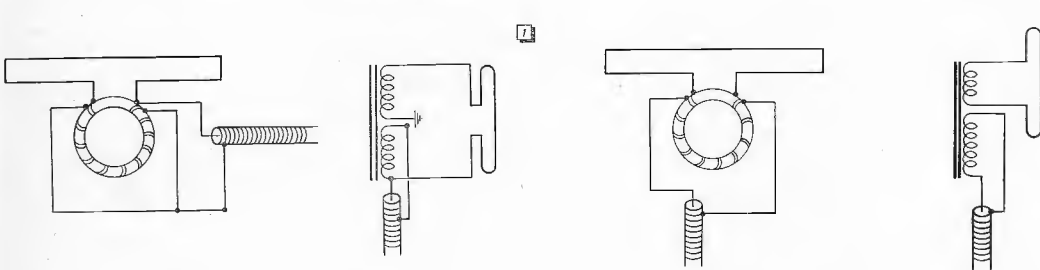

Esso viene collegato in due modi all'antenna: quello di figura 1 consente di avere una presa a massa e da come si vede il cavetto: la calza al lato freddo e il conduttore interno di uno dei due lati caldi. Nella figura 2 è illustrato il sistema più comune: il primario è collegato al cavetto mentre il secondario al dipolo. Sperando che ciò basti, colgo l'occasione per ossequiare.

Adalberto De Gregori
via Montegrillo N. 63
80070 BAIA (NA)

T. DE CAROLIS - via Torre Alessandrina, 1 - 00054 FIUMICINO (Roma)

TRASFORMATORI DI ALIMENTAZIONE

Trasformatore 10 W	125/220	0-6-7,5-9-12	L. 1.500 + 460 s.p.
Trasformatore 30 W	125/220	0-6-9-12-18-24	L. 2.200 + 460 s.p.
Trasformatore 45 W	125/220	0-6-9-12-18-24	L. 2.800 + 460 s.p.
Trasformatore 70 W	125/220	0-6-12-24-28-36-41	L. 3.200 + 580 s.p.
Trasformatore 110 W	125/220	0-6-12-24-28-36-41	L. 3.800 + 580 s.p.
Trasformatore 130 W	125/220	0-6-12-24-36-41-50	L. 4.400 + 580 s.p.
Trasformatore 200 W	125/220	0-6-12-24-36-41-50	L. 5.400 + 640 s.p.
Trasformatore 300 W	125/220	0-6-12-24-36-41-50-60	L. 8.200 + 760 s.p.
Trasformatore 400 W	125/220	0-6-12-24-36-41-50-60	L. 9.800 + 880 s.p.

A richiesta si eseguono trasformatori di alimentazione. Preventivi L. 100 in francobolli.

Nuovo catalogo trasformatori 1972 - Spedizione dietro rimborso di L. 200 in francobolli.

Spedizioni ovunque - Pagamento anticipato a mezzo nostro c/c postale I/57029 oppure vaglia postale.

Inoltre: **Circuiti stampati professionali** eseguiti su commissione.

Tempo di
Bourrée.



cq audio

coordinatore
ing. Antonio Tagliavini
piazza del Baraccano 5
40124 BOLOGNA

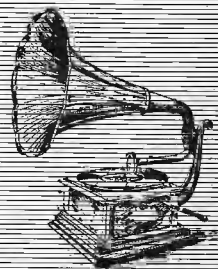

© copyright cq elettronica 1972

il jazz

Marcello Arias

Tutti al mare, eh?

Tutti al fresco in montagna, vero?

Come va ragionier Rossi, bello il circolo polare artico, eh già!

Bel tempo a Siracusa, Tagliavini? Bella città, monumenti stupendi, un paesaggio d'incanto!

Brutti mascalzoni, m'avete lasciato solo nella città battuta dai raggi cocenti dell'Astro! E quel ch'è peggio, con l'ora legale, sul morire di giugno, alle nove di sera ti schizzano ancora negli occhi lampi accecanti: alle dieci sei morto di stanchezza e di sonno e gli uccelletti ancora si scannano le gole sui rami: è una tragedia!

Ma che credete? Ho anch'io qualche risorsa; zompo sul mio cavalluccio di ferro, manetta del condizionatore al massimo e, via, al mare!

E la rivista?

Ma che mi... me ne cale?

Come dice Murolo, « penzammo a' salute », « me n'accatto vino 'e Procida e palle 'e riso » (vino di Procida e crocchette di riso).

Mentre l'ottimo cavalluccio predisposto da Tetesco di Cermania batte velocemente l'A14 verso il mare, cacciamo nel mangiacoso un opportuno nastro... clic, canale 3... clic, canale 4... e le note limpide della cornetta si ghiacciano lungo i soffi del condizionatore e deliziano le mie orecchie difficili. « ... inciso a Chicago il 27 giugno 1928, Louis Armstrong tromba, Fred Robinson trombone, Jimmy Strong clarinetto e sax tenore, Earl « Fatha » Hines piano, Mancy Cara banjo, Arthur « Zutty » Singleton batteria... ».

Che forza, il jazz!

Beh, sapete che faccio?

Tagliavini permettendo (tanto è a Siracusa), per una volta, invece di leggervi quei $\Delta F^2/\eta\sqrt{\pi}$, vi intratterrò io con due chiacchiere sul jazz, quel che mi ricordo, così, alla buona.

Cosa significa **jazz**: c'è gente che sta ancora spandendo i classici fiumi di inchiostro per stabilirlo.

Una birra, signori? Prego, noi intanto andiamo avanti.

Significhi quel che vuole, questo tipo di musica prende corpo tra i negri d'America, si distingue dalla musica « europea » per i ritmi insoliti e affonda le sue origini in elementi diversi, folcloristici, popolari e religiosi di difficile inquadramento.

Per i maniaci degli schemi grafici, ho abbozzato uno « schema a blocchi » del jazz sulla base di quanto accertato dai più validi storici del jazz.

Agli inizi del diciassettesimo secolo (verso il 1620, se ben ricordo) i primi schiavi negri furono portati dall'Africa nelle Americhe; tutti sappiamo che importanza avesse per i negri d'Africa la musica, sia come espressione religiosa che come elemento di vita quotidiana.

La loro musica era caratterizzata dal ritmo e dallo sfumare continuo dal canto al linguaggio parlato (cantilena), dalla musica strumentale a quella per la danza, dall'umore serio alla vena comica.



cq audio

AFRICA

ritmo e danza
(parte essenziale della vita quotidiana)

EUROPA

armonie
(canti religiosi, inni, ballate)

L'influenza reciproca di questi elementi porta gradualmente alla creazione di una musica popolare negro-americana che si estrinseca in queste forme.

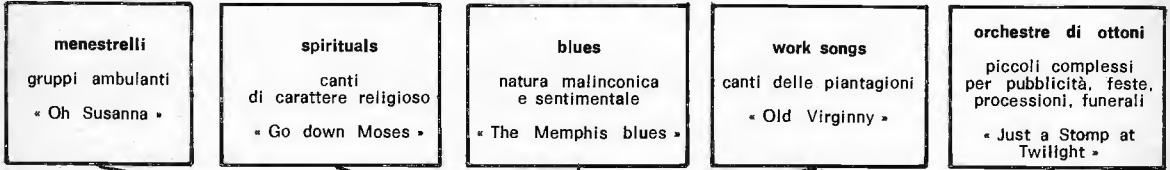

ragtime

jazz

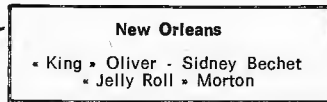

il jazz arriva in Europa (1917)

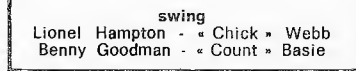
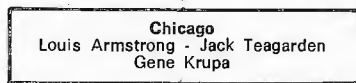
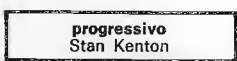
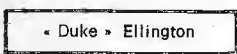
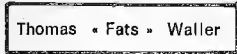
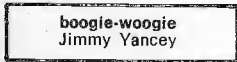

seconda guerra mondiale

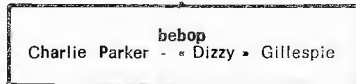

influenze del jazz sulla musica « classica »

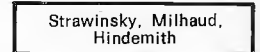
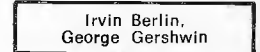

Fuga.



I canti e gli inni sacri dei bianchi si innestarono nella musica e nella danza dei negri trapiantati in America.

La confluenza di queste correnti musicali ha generato la musica folcloristica dei negri d'America, e più specificamente i **work songs** (canti del lavoro), gli **spirituals** (canti religiosi), i **blues**, e i **nigger minstrels** dei bianchi.

Work songs. Per rendere meno gravoso l'estenuante lavoro delle piantagioni, i negri lavoravano cantando, come era loro abitudine in terra d'Africa, improvvisando motivi e parole; si è detto che questi canti ebbero origine nelle piantagioni tra le squadre di lavoratori incatenati; sembra che il ritmo fortemente scandito facesse il lavoro manuale, rendendolo in certa misura più agevole.

Spirituals. Nella religione cristiana i negri trovarono grande conforto poiché essa prometteva una vita ultraterrena più giusta e una liberazione dalla schiavitù già in questa vita.

La rappresentazione delle vicende bibliche avveniva con ingenuità e devozione straordinaria attraverso semplici descrizioni di fatti miracolosi attribuiti ai personaggi delle Scritture, fatti tutti che culminavano nella liberazione degli schiavi, nella ascesa in paradiso, nella creazione di un mondo migliore.

Molto spesso lo « spiritual » si svolge attraverso un dialogo iterato tra un solo e un coro in contrapposizione vocale (basso con coro tenorile, tenore con coro baritonale).

Esempi splendidi di spirituals si trovano nelle collezioni Columbia-EMI del « Golden Gate Quartet »: sono dischi facilmente reperibili in Italia; io li ho comprati da Ricordi a Milano e ne sono rimasto affascinato.

Contengono classici come « Joshua fit the battle of Jericho », « When the Saints go marching-in », « Go down Moses », « Poor little Jesus », « Steal away and pray », « When was Jesus born? », « Daniel saw the stone », « Go tell it on the Mountain », « Elijah », ecc.

Gli « spirituals » traggono origine dalla Bibbia e dagli inni sacri dei bianchi, ma contengono ovviamente una forte componente popolare che si estrinseca oltre che nella estrema semplicità dei concetti e nella fede intensissima, nell'uso delle parole di tutti i giorni, del gergo tipico di quelle genti.

Blues - Le canzoni « blues » sono il cardine fondamentale del jazz e derivarono gli argomenti in parte dai « work songs » e in parte dagli « spirituals », nella grande maggioranza, però, si svilupparono su filoni di problematiche individuali, tipico l'amore infelice. Esponente più nota tra gli attuali interpreti di « blues » è la grande Ella Fitzgerald, i cui dischi sono reperibili ovunque.

Nigger minstrels. Un cenno: ebbero inizio verso il 1819 con cantanti e musicisti bianchi i quali davano rappresentazioni « alla negra » con i volti tinti di nero. La loro musica era ispirata da canzoni sincopate e danze negre, ma conteneva anche elementi di musica europea. Il massimo della popolarità e del successo dei « nigger minstrels » si ebbe intorno al 1850.

Ragtime. E' una musica basata essenzialmente sul ritmo, senza una vera e propria melodia.

Le peculiarità del « ragtime » sono il sincopato incessante, vivace, e l'uso quasi esclusivo del pianoforte. Il « ragtime » pianistico originale si sviluppò velocemente, mentre in parallelo si sviluppava il « ragtime » con basso di fondo e pianoforte sovrapposto a tessere il vero ritmo: la vivacità del « ragtime » risiede anche in questo contrasto tra ritmi e voce cristallina del piano, e il basso quasi sussurrato di sottofondo. Il jazz in questo periodo (1900-1910) viene spesso denominato « ragtime ».

Un disco eccellente è il Contemporary Records S 10034, « Ragtime Classics »: cito fra tutti il famoso « Topliner Rag ».

Fu a **New Orleans** che il jazz nacque « ufficialmente »; questa città, situata alle foci del Mississippi, fu un mosaico sociale fin dall'epoca della sua fondazione nel 1718: ricchi coloni vivevano gomito a gomito con schiavi derelitti, cattolici timorati di Dio a fianco di peripatetiche e avvinazzati, onesti uomini d'affari con avventurieri e ribaldi provenienti da ogni parte del mondo. Il centro dei divertimenti era il quartiere chiamato Storyville che



cq audio

verso il 1900 contava oltre duecento tra sale da ballo, case di malaffare e taverne. Fu in quell'atmosfera che il jazz prese forma e si affermò definitivamente. Uno degli aspetti più tipici era rappresentato dalle bande di ottoni che suonavano per fare réclame a un prodotto (il « vincitore » di competizioni tra bande rivali riceveva il titolo di « King », re), oppure suonavano inni solenni ai funerali; tornando a casa dal cimitero le bande si sbizzarrivano nei ritmi più frenetici. Eccellenti esempi di quel tempo sono stati ricreati dai « the Firehouse 5+2 » (i cinque pompieri+2); tipico il « Just a Stomp at Twilight » in cui una banda, al crepuscolo, suona un inno funebre (la fine di un inno, per la precisione) e si scatena, subito dopo, in un « rag » (baccano) infernale.

Anche le incisioni dei « pompieri » sono notissime e diffuse in Italia; i negozi specializzati hanno anche i dischi originali americani della serie Contemporary Records di Los Angeles.

I nomi più noti del jazz di New Orleans sono Joseph « King » Oliver; a N. O., quando suonava Oliver, si sgombravano strade e piazze; altri furono William « Bunk » Johnson, Freddie Keppard, il grande Louis Armstrong, « Big Eye » Louis Nelson, Sidney Bechet, Edward « Kid » Ory, « Jelly Roll » Morton.

La caratteristica principale dello stile New Orleans era la improvvisazione collettiva eseguita da cornetta, clarinetto e trombone, i quali erano chiamati « voci ». Le esecuzioni dei negri erano sempre state vocali; ora essi cercavano di « cantare » con i loro strumenti come avevano cantato un tempo nelle piantagioni.

L'intonazione variava da una « scivolata » delicata fino al così detto « dirty tone » (suono sporco) in cui la vibrazione della lingua o del velo palatale dà alla musica un tono rauco.

La cornetta era chiamata « Lead » (Capo, guida), essendo il cornettista, nella maggior parte dei casi, quello che conduceva l'orchestra. Il trombone talvolta serviva da strumento di accompagnamento; di solito, però, la sezione ritmica era costituita da contrabbasso o « basso tuba », spesso con aggiunta di chitarra o banjo.

* * *

Il discorso è ancora lungo, ma io sono ormai quasi giunto al mare e vi devo salutare.

Resta da parlare del Dixieland, di « Nick » La Rocca e del suo « tiger rag », della morte del periodo di New Orleans e della nascita del jazz di Chicago, della « Creole Jazz Band », degli « Hot Five » e degli « Hot Seven » (« i cinque bollenti » e « i sette bollenti ») che furono creati da Louis Armstrong, di Benny Goodman, di Gene Krupa, del jazz di Kansas City e del jazz di New York, di Joe Venuti, dei favolosi Jimmy e Tommy Dorsey: se riuscite a mettere le mani sul disco Brunswick Records (divisione della Decca) LAT 8256, « The Fabulous Dorseys » siete a cavallo: è un capolavoro (incisioni originali del 1934 e 1935).

Resta pure da parlare di « Duke » Ellington, dello « Swing » (Benny Goodman), di « Chick » Webb (eccellente il disco « Chick Webb & His Orchestra », Polydor 423248, registrazioni originali del 1935). Né si può dimenticare Lionel Hampton, Count « Basie », Roy Eldridge, Jack Teagarden (acciuffare il disco Roulette SR 25177 « The Dixie Sound of Jack Teagarden »).

Si accavallano poi il boogie-woogie (Jimmy Yancey), lo « scat », Lu Watters, il « beb-op » o « bop », Dizzy Gillespie, Charlie Parker, Kenny Clarke, Lester Young, il « Cool jazz » (jazz freddo), Stan Kenton, Dave Brubeck, Gerry Mulligan...

* * *

Beh, io sono arrivato: un piatto di cozze al gratin con pangrattato, prezzemolo, olio e aglio mi attende: se l'argomento vi interessa, scrivetemi: nel viaggio di ritorno vi racconterò un po' più per esteso la parte su cui ho « volato ».

Ciao.

□

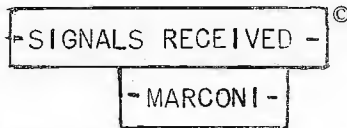

principianti, affrontate
le vie dell' etere con

I4SN, Marino Miceli
40030 BADI 192 (BO)

© copyright cq elettronica 1972

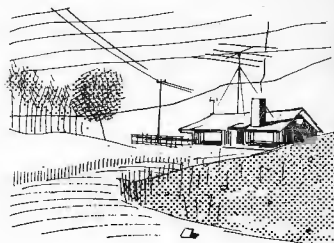

Nello scorso numero abbiamo accennato a un sistema ricevente come quello descritto in figura 1, basato su un ricevitore surplus, preceduto da un convertitore per le gamme radiantistiche 14-21 e 28 MHz, seguito da un amplificatore BF con altoparlante e alimentatore, in cassetta, fuori dal ricevitore. Per ora il ricevitore subirà il minimo delle manomissioni, il lavoro dell'autocostruttore sarà dedicato alle altre parti, da costruire ex novo.

figura 1

Schema a blocchi
del sistema ricevente completo.

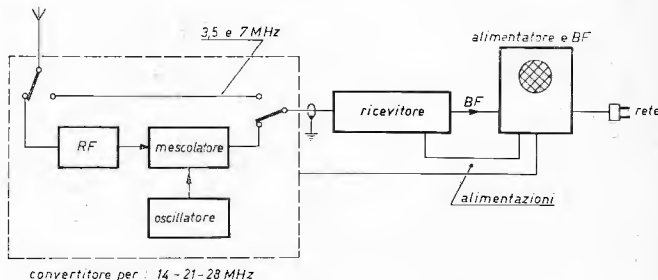

Poiché il ricevitore è a tubi, anche il convertitore potrebbe essere tale, ma tenuto conto che, per l'accensione dei filamenti è necessaria una bassa tensione alternativa, tanto vale disporre di qualche watt in più al secondario BT del trasformatore d'alimentazione, e raddrizzare una parte della BT, per alimentare i transistori.

Questa soluzione presenta numerosi vantaggi, non escluso quello economico; inoltre, volendo, consente di utilizzare, per lo stadio di potenza BF dei semiconduttori, e in un secondo tempo, offrirà la possibilità di alimentare quei transistori che introdurremo nel ricevitore, quando passeremo alla fase più avanzata: manomissione.

Il convertitore

Fra le varie combinazioni che sono state in voga nel passato, o che godono di fortuna al presente, riteniamo che quella da noi adottata sia tra le più funzionali per i seguenti motivi:

- 1) La ricerca delle stazioni anche nelle « HF convertite » avviene mediante la manopola fortemente demoltiplicata del ricevitore;
- 2) La selettività d'ingresso, offerta da un doppio circuito risonante: condensatori variabili C_1 e C_2 induttori L_2-L_4 (vedasi figura 1) diminuisce, di parecchio la modulazione incrociata, l'intermodulazione e le spurie in generale, causate da forti segnali in gamma e fuori gamma. D'altra parte il tandem C_1/C_2 richiede solo un ritocco per migliorare la ricezione della stazione desiderata.
- 3) L'oscillatore di conversione (Q_3 di figura 1) è controllato a cristallo, per la massima stabilità di frequenza. Le tre frequenze di conversione sono state scelte in modo da avere il minimo disturbo da « immagine »: partendo da un valore di media frequenza compreso fra 3,5 e 4 MHz, abbiamo scelto per i 14 MHz un cristallo da 10,5 MHz, quindi le immagini sono al di sotto dei 7 MHz, frequenze abbastanza distanti da quelle di accordo dei due circuiti risonanti d'ingresso.

Quando si ricevono i 21 MHz la frequenza del cristallo è 24,5 MHz; le immagini si ritrovano nella gamma 10 m e qui l'attenuazione si deve anche alle diverse condizioni di propagazione; lo stesso ragionamento vale per la gamma 29 MHz: le immagini a 35 MHz si trovano su frequenza la cui propagazione ionosferica è pressoché nulla, salvo eccezionali condizioni di propagazione, peraltro molto rare.

Per non complicare eccessivamente la costruzione, il commutatore K_2 agisce solo sui cristalli, i circuiti risonanti d'ingresso impiegano invece le stesse induttanze nelle tre gamme: questo comporta che, a parità di ingresso (si tratta di microvolt), la tensione-segnale è più alta nella gamma 10 m, dove le capacità C_1/C_2 sono più piccole, e più bassa nella gamma 20 m, dove dette capacità sono da quattro a cinque volte maggiori. Però il guadagno diminuisce al crescere della frequenza quindi, in linea di massima, il compromesso è accettabile, anche se l'impedenza « vista » dalla porta G_1 del transistor Q_1 varia di parecchio, passando da una gamma all'altra.

Poiché la sintonia dello stadio d'ingresso è continua, usando cristalli di frequenze diverse si possono ascoltare stazioni diverse da quelle comprese nelle tre gamme radiantistiche, come ad esempio la radiodiffusione, che scende fino ai 14 m.



Figura 2

Schema elettrico del convertitore.

C_0	vedasi tabella bobine
C_1	condensatore ad aria regolabile a cacciavite da 20 pF
$C_1 = C_2$	condensatori variabili in tandem da 150 pF (Jackson, GBC)
C_3	condensatore ceramico (o mica argentata) da 3,3 pF
C_4, C_5, C_6	condensatori ceramici a disco o styroflex da 4,7 nF
$C_7, C_{10}, C_{11}, C_{15}$	condensatori mica argentata da 1 nF
C_8, C_{16}	condensatore mica argentata da 22 pF
C_9	condensatore mica argentata da 45 pF
C_{12}	condensatore mica argentata da 470 pF
C_{13}	condensatore mica argentata da 15 pF
C_{14}	condensatore elettrolitico da 2 μ F / 15 Vt.
C_{17}	

R_1	82 k Ω
R_2	10 k Ω
R_3, R_{11}	10 Ω
R_4, R_6, R_{10}	270 Ω
R_5, R_{13}	1 k Ω
R_7, R_8, R_{14}	150 k Ω
R_9	39 k Ω
R_{12}	10 k Ω
R_{15}	22 Ω
R_{16}	100 Ω
Tutte le resistenze sono da 0,5 W	
P	potenziometro lineare da 50 k Ω
Z	diode zener da 9,8 V 1 W
D	diode OA85 o simile
X	serie di tre quarzi per oscillatore, frequenza: 10,5, 24,5 e 32,5 MHz
K_1	commutatore ceramico 2 vie - 2 posizioni
K_2	commutatore ceramico 2 vie - 3 posizioni
Q_1 e Q_2	MOSFET RCA tipo 40673
Q_3	JFET tipo 2N5459

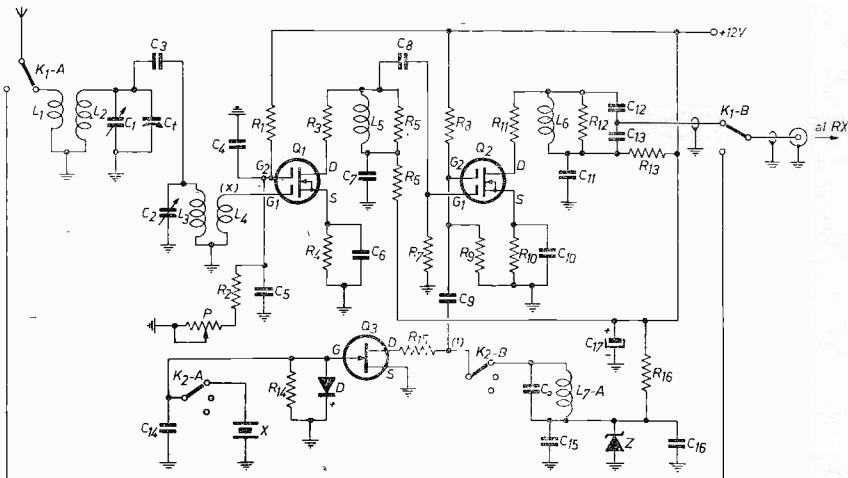
I transistori

Per lo stadio amplificatore RF e per il mescolatore sono stati impiegati due RCA MOSFET a doppia porta. I Metal-Oxide-Field Effect Transistor sono caratterizzati da una barriera di ossido metallico, di spessore molecolare, che separa la « porta » dall'elettrodo di uscita: derivatore (drain). Questa particolare costruzione rende i MOSFET molto simili ai tubi, in quanto la loro impedenza d'ingresso, al contrario dei comuni transistori, è altissima.

A differenza dei comuni transistori, quindi, la numerosa famiglia dei FET costituisce dei dispositivi a semiconduttore che, come i tubi, sono amplificatori di tensione anziché di corrente, come di solito siamo abituati a considerare i transistori. I circuiti risonanti da impiegare con i FET, sono quindi del tipo « ad alta impedenza » nei quali le due reattanze, quella capacitiva e quella induttiva, sono poste in parallelo.

Una delle limitazioni all'impiego del triodo come amplificatore in Alta Frequenza era quella dovuta agli accoppiamenti capacitivi fra l'elettrodo di entrata e quello d'uscita: la capacità griglia-anodo, infatti, rendeva possibile la retroazione positiva (vedasi cq 2/72) pertanto ogni amplificatore era in effetti un oscillatore, a meno che tale capacità non venisse neutralizzata mediante un circuito esterno. Il MOSFET a una porta è il duale del triodo e come esso si comporta, con l'aggravante che, essendo il guadagno altissimo, l'innesco delle oscillazioni è facilitato.

Negli anni '20 l'impiego dei tubi amplificatori di alta frequenza non fece grandi progressi, fino a quando non venne ideato il tubo a griglia-schermo; in esso, grazie alla azione schermante della seconda griglia, le oscillazioni spontanee potevano essere evitate: fortunatamente, senza dover attendere molti anni, il MOSFET a due porte è subito apparso sul mercato a prezzi convenienti. In esso la G_2 separa elettrostaticamente la G_1 dall'elettrodo d'uscita e quindi abbiamo il duale del tetrodo, ossia un eccellente amplificatore, di alto guadagno e basso rumore, impiegabile senza particolari accorgimenti come amplificatore, anche in VHF.

La seconda porta richiede un potenziale positivo; variando tale tensione, si controlla il guadagno dello stadio: le caratteristiche determinate dal potenziale della seconda porta sono veramente buone e molto lineari, quindi col MOSFET a due porte si possono realizzare anche ottimi mescolatori, modulatori, demodulatori; nel caso di Q_2 di figura 1 abbiamo un mescolatore per la conversione dei segnali HF: in esso i responsi spurii sono pochi e deboli, purché la tensione alternativa (dell'oscillatore locale) non ecceda i due volt picco-picco.

Costruzione (vedasi figura 3)

Il convertitore è montato all'interno di una cassetta: chi abbia attitudine ai lavori meccanici potrà costruire una cassetta d'alluminio di 180 x 90 x 50; chi preferisce le minibox del commercio dovrà adottare le dimensioni più prossime, ad esempio: 205 x 105 x 62.

figura 3

Schema costruttivo del convertitore.

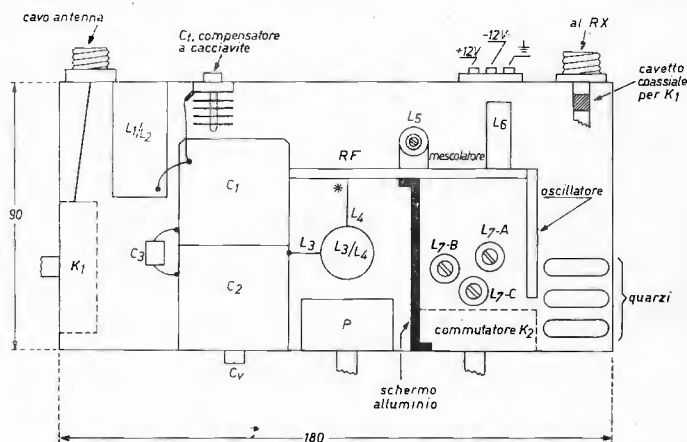

Prendendo in considerazione la fascia perimetrale, da sinistra verso destra:

Lato posteriore: innesto a bussola per cavo concentrico d'antenna; a fianco supporto delle bobine L_1/L_2 ; poi compensatore ad aria azionato a cacciavite dall'esterno (C_1); verso l'estremità destra: terminali d'alimentazione e innesto a bussola del cavo concentrico di connessione al ricevitore.

Lato sinistro: vicino alla parte frontale: il commutatore a due vie e due posizioni (K_1).

Fronte: condensatori variabili ad aria C_1/C_2 con manopola a demoltiplica concentrica (rapporto 3,5 : 1, GBC). Quasi al centro, mezzo centimetro spostato verso destra, potenziometro (P) del guadagno stadio RF. A filo del potenziometro: schermo verticale d'alluminio; immediatamente a destra dello schermo: commutatore a due vie tre posizioni (K_2); al lato destro: squadretta a L che supporta i tre zocchetti dei cristalli.

Sul coperchio (di fondo) della scatola sono applicate quattro bobine (L_3/L_4 e le tre L_7) nonchè i moduli premontati dei transistori.

L_3/L_4 , disposta verticalmente, è al centro, 15 mm dietro il potenziometro P. Due centimetri dietro la bobina, pure verticalmente, si fissa, mediante piccoli angolari, la striscia di vetronite degli stadi RF e mescolatore.

Ortogonalmente alla suddetta striscia abbiamo il rettangolino di vetronite su cui è montato il transistor dell'oscillatore: nel vano compreso fra questo e lo schermo d'alluminio, vicino al commutatore K_2 , sono montati i tre induttori: L_7 A-B-C; la distanza tra L_7 -B e lo schermo d'alluminio sia un centimetro, circa.

*

50 anni fa

K.B. Warner segretario della ARRL aveva scommesso un cappello nuovo sul successo di Paul Godley in Scozia. Effettivamente durante il Transatlantic Test che gli inglesi avevano convertito in Derby, furono chiaramente ricevute sei stazioni a scintilla (di cui una canadese) e venti stazioni CW.

Dopo un telegramma sibillino: « quanto misura la testa del segretario? » gli OM inglesi inviarono a Warner un cilindro grigio, come quelli che si indossano ai Derby. Oggi il cappello, con dedica, fa parte del Museo della Radio allestito dalla ARRL.

H.P. Maxim presidente del Sodalizio invitato dal Congresso a riferire sul clamoroso Test, concludeva la sua orazione così: « Resta da vedere dove ci condurrà questo nostro indomito spirito: chi può dire se domani gli amatori d'Europa si collegheranno ai nostri? Certo sarà davvero radioso, semmai verrà, il giorno in cui privati cittadini potranno liberamente conversare da un continente all'altro: spero solo poter vivere fino a quel giorno! (visse molto di più).

Particolare curioso: nella sua relazione Maxim omise di dire che la prima stazione sentita dal Godley era « pirata »: il suo operatore, 1-AAW non fu mai identificato — così, per la storia, la stazione « top » fu la 1-BCG del celebre Armstrong (quello della modulazione di frequenza).

*

Scheveningen 14-20 maggio 1972

IARU Region 1 Division 1972 Conference

Cielo grigio, vento a raffiche, Mar del Nord in tempesta, hanno accolto i delegati di 29 Nazioni della Regione 1 nella « ridente » stazione balneare di Scheveningen: 6 km dall'Aja.

Il 15 maggio hanno inizio i lavori con la seduta plenaria di apertura: dà il benvenuto il Direttore dei Servizi Radio delle PTT Olandesi; segue Mr. Butler, Segretario della ITU a Ginevra, alto funzionario delle PTT Australiane, ora eletto presso il massimo organo delle Telecomunicazioni mondiali.

Il primo esordisce mettendo in particolare rilievo la simpatia che gli OM godono presso il suo Ente: fra l'altro il 2,5 % dei suoi dipendenti è o è stato OM. Ai radioamatori del suo Paese sono ascritti meriti speciali per aver organizzato servizi di emergenza durante le disastrose inondazioni del dopoguerra.

Il secondo, riprendendo le argomentazioni dell'Olandese, ha sottolineato che gli OM seriamente preparati ed efficienti rappresentano un patrimonio di tecnici che ogni Nazione dovrebbe tenere nel dovuto conto: purtroppo il contributo all'istruzione tecnica con scambi di idee attraverso lo spazio, il contributo alla ricerca scientifica e gli efficienti servizi di emergenza offerti dai radioamatori, sono sottovalutati in molte Nazioni, particolarmente in quelle africane, in via di sviluppo (che più di altre potrebbero avvalersi di tale contributo).

Poiché le Nazioni in via di sviluppo stanno diventando numerose, in seno alla ITU, non si può del tutto escludere che un serio attacco, in forze, per sopprimere le gamme radioamatori, sia portato da esse, alle prossime Conferenze mondiali: quella generale avrà luogo entro il 1980.

I popoli più progrediti; in testa USA e Gran Bretagna, difendono entro i limiti delle loro possibilità il servizio di amatore, sebbene con rammarico abbiano dovuto constatare, negli ultimi anni, una « degenerazione » del servizio stesso, rappresentata dall'uso sempre più largo di apparecchiature commerciali, unito al « rag chewing », caratteristica peculiare dei fonisti.

Il Butler, proseguendo, ha francamente affermato che, in un mondo affamato di canali radio, è difficile difendere la posizione di radioamatore, se questa si riduce a un mero « hobby » fra « masticatori » di parole (rag chewing).

Nel concludere, egli ha invitato le Società della Regione 1 a incoraggiare le ricerche sulla propagazione HF e VHF, fra i loro soci, sviluppando i programmi in atto presso alcune Nazioni, come in Inghilterra, Francia, Germania; egli ha pure raccomandato di dare il massimo rilievo all'aspetto educativo del radiantismo, diffondendolo il più possibile nei giovani delle Scuole e delle Università, ossia in quegli ambienti dove l'entusiasmo giovanile può maggiormente sviluppare il progresso tecnico « dell'arte », presupposto indispensabile per la sopravvivenza stessa del radiantismo.

Dopo la « doccia fredda » del Butler, I4SN ha parlato dell'opera di Marconi mettendo in rilievo il carattere di amatore/sperimentatore del Nostro.

Nei 5 giorni successivi, suddivisi in comitati, gli intervenuti hanno trattato numerosissimi argomenti di carattere amministrativo, tecnico, e organizzativo.

* Fra le **decisioni** più importanti notiamo:

Band plan:

1. Le frequenze 3500÷3510 (A1) e 3790÷3800 (A3-SSB) devono essere riservate alle chiamate DX: lunga distanza.

2. Le frequenze 3600 ± 20 kHz
7040 ± 5 kHz
14090 ± 20 kHz
21100 ± 20 kHz
28100 ± 50 kHz

sono assegnate alla radiotelescrivente (RTTY).

e.m. compatibility: in vista delle sempre più frequenti interferenze fra radioamatori e dispositivi elettronici vari: logiche, aprisorta automatici, controlli industriali, amplificatori ad alta fedeltà ecc. si costituisce un Comitato Tecnico, per lo studio dei rimedi. L'ideale ovviamente sarebbe che i costruttori di apparecchiature sensibili ai campi elettromagnetici prodotti da stazioni di amatore provvedessero a proteggere meglio i dispositivi che mettono in commercio.

QSL: per motivi di tariffa postale e di manipolazione presso le varie Società, viene raccomandato che la QSL abbia peso non maggiore di 4 gr e dimensioni DIN A 6.

Il nominativo dell'OM a cui è diretta dovrebbe essere scritto col pennarello, su ambedue le facce della cartolina.



I4SN al podio durante il suo intervento.

* Notizie:

- * Oscar 6, il satellite di amatore accessibile a tutti gli OM discretamente attrezzati, sarà lanciato in novembre; frequenze di entrata in gamma 2 m; frequenze di uscita, intorno ai 29 MHz.
- * Nella Regione 1 operano numerosissimi « beacons automatici » mediante i quali si può conoscere quando eccezionali condizioni di propagazione consentono collegamenti a grande distanza.
- * Nella Germania Federale, in due anni, gli OM hanno installato, con regolare permesso, 70 ripetitori FM, per collegare fra loro città e località normalmente fuori della normale portata.
- * Gli Enti ufficiali URSL e CCIR gradiscono particolarmente la cooperazione dei radioamatori alle ricerche sulla propagazione: indirizzarsi al Study Group 5 per la propagazione troposferica e Study Group 6 per la propagazione ionosferica.
- * QRA Locator (vedi cq 1/72 pagina 36): d'ora in poi si chiamerà più appropriatamente QTH LOCATOR.

* Elezioni:

il nuovo comitato direttivo per il triennio è così composto:

- | | |
|------------------------|-----------------------------------------------------------------|
| * Presidente PA0DD | - ingegnere elettrotecnico - Olanda |
| * Vice presidente F3FA | - commerciante - presidente Associazione francese (REF) |
| * Segretario G2BVN | - assicuratore - già solerte segretario da 6 anni - Inghilterra |
| * Tesoriere OH5NW | - vivaista - Finlandia |
| * Membri: EL2BA | - commerciante - Liberia |
| SP5FM | - ingegnere elettrotecnico - Polonia |
| YU3AA | - funzionario PTT - Jugoslavia. |

Terzo è **Frank Fallon (WA2YVK)**, sempre costante e sempre tra i primissimi in ogni contest.

Non inganni l'ottavo posto di **CAQ**: se gli organizzatori del 3° Campionato del mondo RTTY confermeranno i miei calcoli, avremo il piacere di applaudire per la seconda volta un italiano al vertice degli RTTYers mondiali!

Magnifica anche la prestazione di **MPK** e di **CGE**. Assente, purtroppo, **KG**. Nella graduatoria per le stazioni con potenza inferiore a 100 W è risultato vincitore **Anders Larsson (SM4CNN)** che è 14° in graduatoria generale.

Fra gli SWL ancora una volta **Paul Menadier** ha realizzato un elevatissimo punteggio seguito dal solito **A.T. Morton**, anche lui sempre ai vertici di questa classifica.

Complessivamente sono **100 Logs**, che rappresentano la dimostrazione dell'ottimo successo realizzato dalla quarta edizione del « Giant ».

Ringrazio i partecipanti, un grazie particolare agli OM che hanno inviato il Log, e a tutti un arrivederci al 5° Giant RTTY « flash Contest », nel febbraio del 1973!

4° Giant RTTY « flash » Contest

sponsored by **cq elettronica**
February 20th and 26th 1972

	— 100 W	Points	x	Multiplier =	Score
1) VK2FZ		3.287		42	138.054
2) KZ5LF		2.751		45	123.795
3) WA2YVK		1.971		47	92.637
4) SM4CMG		1.683		54	90.882
5) VE7UBC		2.003		38	76.114
6) K3NSS		1.737		41	71.217
7) WB6SCH		1.623		43	69.789
8) 11CAQ		1.502		44	66.088
9) KL7GRF		1.456		42	61.152
10) DL1VR		1.355		42	56.910
11) HV3SJ		1.338		42	56.196
12) I5MPK		1.319		39	51.441
13) YA1OS		1.286		38	48.868
14) SM4CNN	1)	1.017		47	47.779
15) DL8XV		1.023		45	46.035
16) I6CGE		1.114		37	41.218
17) KH6AG		1.296		30	38.880
18) YB0AAO		1.448		25	36.200
19) W3KV		1.161		31	35.991
20) I1BAY		1.024		32	32.768
21) K5ARH	2)	977		31	30.287
22) PY2CBS		1.354		22	29.788
23) DL2XP		980		30	29.400
24) DK1AQ		941		30	28.230
25) JA1ACB	3)	965		28	27.020
26) DL0AK		768		33	25.344
27) DJ8BT		783		31	24.273
28) SM3DKL		660		35	23.100
29) W5TZB		850		27	22.950
30) PA0FI	4)	718		30	21.540
31) WB6RXM		759		28	21.252
32) I1LCL	5)	777		26	20.202
33) PA0SCH		607		31	18.817
34) ON4CK		562		33	18.546
35) W8CQ		813		20	16.260
36) G3OZF		650		24	15.600
37) OK1MP	6)	559		25	13.975
38) W1GKJ		872		16	13.952
39) UK4FAD		632		22	13.904
40) F9RC	7)	551		22	12.122
41) DL8RW		525		23	12.075
42) PY1DCB		825		14	11.928
43) CE3EX	8)	671		17	11.407
44) IS1AOV	9)	435		25	11.325
45) ZL2ALW	10)	869		13	11.297
46) DL8KS	11)	522		18	9.396
47) I0ZAN	12)	297		28	8.316
48) I0TTC		488		16	7.808
49) SL6ZK		323		24	7.752
50) DL8NG		368		19	6.992

51) DJ8GJ		388	17	6.596
52) SM6AEN	13)	345	19	6.555
53) IT9ZWS		271	21	5.691
54) W6AEE		299	18	5.382
55) I5CW		341	14	5.334
56) VE4SC		408	13	5.304
57) DL8MY		388	13	5.044
58) KG4FK		356	14	4.984
59) G3ROY		240	19	4.560
60) K8ILL		454	10	4.540
61) W7CBY		336	13	4.368
62) G3LDJ	14)	164	16	2.624
63) DM3WWSO		153	17	2.601
64) DL2FDA		175	13	2.275
65) G3IGG		153	14	2.142
66) SM4WQ	15)	128	16	2.022
67) DL9NS		165	10	1.650
68) HA5KFB		147	11	1.617
69) EI5BH	16)	96	15	1.440
70) JA1FFX		91	14	1.274
71) ON5WG		79	14	1.106
72) K1SGU		159	6	954
73) DL8IP		81	11	891
74) JH1ISF		172	5	860
75) I1VN	17)	70	9	630
76) K4GJW		110	5	550
77) W1BFS	18)	123	4	492
78) I1AMP		74	6	444
79) I2KD		47	8	376
80) SMØOY	19)	37	8	296
81) LX2FD		37	6	222
82) JA1EUL		52	1	52
83) PAØWDW		12	4	48
84) W8TCO		20	2	40
85) JR1GFP		15	1	15
86) ON4VM		8	1	8
87) G6JF		3	1	3

Control Logs
WA6WGL
OZ4DM

*

Paesi partecipanti

Sigle

**Log regolarmente
ricevuti dal Paese**

Afghanistan	YA	
Australia	VK	1
Austria	OE	1
Belgio	ON	3
Brasile	PY	2
Canada	VE	2
Città del Vaticano	HV	1
Cile	CE	1
Cecoslovacchia	OK	1
Colombia	HK	1
Danimarca	OZ	1
Francia	F	1
Germania	DJ-DL-DM	15
Giappone	JA-JH	5
Guantanamo	KG	1
Hawaii	KH	1
Inghilterra	G	5
Irlanda	EI	1
Italia	I1-IT1	13
Lussemburgo	LX	1
Messico	XE	1
Nuova Zelanda	ZL	1
Olanda	PA	3
Rep. Dominicana	HI	1
Russia	UK	1
Scozia	GM	1
Svezia	SM	7
Svizzera	HB	2
Spagna	EA	1
Sud Africa	ZS	1
Ungheria	HA	1
USA	W-K	17
Venezuela	YV	1
Zona del Canale	KZ	1

SWL

1) Paul Menadier	1.754	50	87.700
2) At. Morton	1.253	43	53.879
3) Franco Croci	979	33	32.307
4) HE9FUJ	791	39	30.849
5) Bruno Salvini	704	28	19.712
6) Peggie Longwell	592	18	10.656
7) DE-E05/18024	302	19	5.738
8) Helmut Meyer	245	15	3.675
9) I3-13018	135	13	1.755
10) Esko Novaro	65	11	715
11) I4-14707	9	2	18

*

Il 27 e 28 maggio si è svolto a Lido di Camaiore il **quinto Raduno RTTY**; essendo io purtroppo assente per motivi di salute, ne riferisce **ROL, Lamberto Rossi**, che ringrazio per la sollecitudine.

Il quinto Raduno nazionale dei Radioamatori Telescriventisti Italiani

Li abbiamo veduti arrivare — i partecipanti — muniti di svariati articoli e indumenti anti pioggia, probabilmente memori degli scherzi meteorologici delle passate edizioni di questo Raduno.

Il tempo invece è stato più che clemente, anzi splendido e la manifestazione si è svolta in una meravigliosa cornice multicolore, improntata dalla cordialità di sempre. Si preannunciava un Raduno importante e interessante, e lo è stato, sia sul piano tecnico che su quello organizzativo; sul piano tecnico perché le apparecchiature RTTY autocostruite presentate da alcuni partecipanti sono andate oltre ogni aspettativa, sul piano organizzativo perché si è parlato in concreto e con idee ben chiare dei problemi che si presentano e si impongono nel campo del telescriventismo di amatore. Ma veniamo alla cronaca.

L'hotel Ariston, sede del Raduno, si è affollato fin dal primo pomeriggio di sabato 27 maggio. Il presidente della Associazione dei Telescriventisti Svizzeri dr. Carl Keel ha monopolizzato l'attenzione di tutti presentando in anteprima assoluta in Italia la « video-telescrivente ». Si tratta, con maggior precisione, di un complesso costituito da un demodulatore convenzionale (per l'occasione un ST-6 di pregevole fattura), da un convertitore video e da un monitor, cioè un normale televisore portatile che può benissimo essere sostituito da un 27 pollici o altro apparecchio casalingo. Il segnale RTTY arriva al demodulatore, passa al convertitore, e si ha la lettura diretta e silenziosa sul monitor capace di venti righe di scrittura, formata ognuna di cinquanta caratteri. Abbiamo veduto il tutto perfettamente in funzione e ci sembrava quasi impossibile « leggere » in assenza del rumore della tradizionale macchina. Anche la tastiera elettronica (non presentata, ma annunciata e disponibile fra breve) consentirà di operare in assoluto silenzio: per molti questa nuova maniera di far la RTTY costituirà probabilmente la risoluzione di tanti problemi (disturbi ai vicini) finora insormontabili.

Alla sera, riunione non ufficiale in un Ristorante della Riviera e piacevole conversare sul tema.

Al mattino della domenica Don Giuseppe Anzagli, I1MKC ha aperto i lavori del Raduno celebrando nella Chiesetta dell'albergo la Messa del suo 30° anno di Sacerdozio: l'ha celebrata con noi Radioamatori — Radioamatore pure lui — e per noi ha anche implorato quelle... grazie ministeriali che tardano a venire.

Subito dopo è cominciata la riunione ufficiale alla quale, insieme agli organizzatori, hanno preso parte il Segretario generale dell'ARI, I1ZCT, l'ing. Trevisan, rappresentante del Ministero P.T., i Consiglieri dell'ARI Zuanelli e Ortona, l'ing. Arias di cq elettronica, il Direttore provinciale P.T. di Lucca. Hanno inviato la loro adesione il Direttore Centrale dei Servizi Radioelettrici e molti OM impossibilitati ad essere presenti.

Dopo un breve saluto, i convenevoli di rito e una simpatica prolusione dell'amico KRV, siamo entrati nel vivo della discussione.

Fin dalla vigilia c'era una certa attesa, nervosa, per i risultati dell'ultimo Contest italiano, il « Giant », valido ai fini della determinazione del punteggio del terzo Campionato del mondo RTTY.

Sapevamo che ragioni tecniche e motivi di salute avevano impedito al Contest Manager di elaborare i dati e in un certo senso eravamo dispiaciuti perché il Raduno era la sede ideale per tirare le somme della attività degli RTTY'ers italiani da un anno a questa parte.

A fugare ogni cruccio è venuto l'amico Arias, I4AUC, il quale aveva fatto in modo di avere all'ultimo momento i risultati del Giant.

Ce li ha comunicati, è stato fatto un rapido calcolo riassuntivo e si è matematicamente dedotto il risultato del terzo Campionato del mondo RTTY.

Non è stata fatta nessuna proclamazione ufficiale perché questo anno ciò spetta di diritto agli amici del SSB & RTTY Club di Como, patrocinatori del Contest A. Volta, ma il neo-campione « ufficioso » era presente ed è stato calorosamente festeggiato, in anticipo, da tutti.

Sempre secondo dati ufficiosi questo terzo Campionato del mondo è motivo di orgoglio per noi italiani: dovrebbero essercene quattro (CAQ, CGE, KG, ZWS) al comando della classifica, e un quinto (MPK) entro il decimo posto.

Teniamo a precisare che si tratta di un congegno e nulla di più, ma la cronaca non ci consente di trascurare questo dato di fatto che ha rallegrato i presenti e che onora il radiantismo nazionale.

Vorremmo aggiungere che AUC, latore dei dati del Giant, è stato festeggiato quanto il neo-campione.

Sono stati subito dopo affrontati gli argomenti inerenti l'attività specifica, con un breve accenno al Notiziario e alla Rubrica RTTY, nonché alla «rete automatica» del lunedì pomeriggio. Nulla da rilevare, se non una certa carenza di informazione, dovuta logicamente a mancanza di notizie tempestive. E' stato chiesto ad Arias di potenziare la rubrica RTTY su cq elettronica, e abbiamo avuto assicurazioni che la cosa è possibile. Sempre in materia di informazione sono stati tutti concordi sulla necessità di una stretta collaborazione fra l'Organo della ARI e cq elettronica. Si è discusso in materia di Contest ed è stato proposto di sensibilizzare tutte le Associazioni e Clubs che li indicano, di rivederne gli schemi alla luce delle esigenze operative, della dislocazione geografica dei partecipanti, onde evitare sperequazioni di punteggio, e soprattutto si è messa a fuoco la funzionalità e la modernità del Contest Giant, articolato in due comode tornate che consentono — come i risultati hanno dimostrato — una larghissima partecipazione. Infatti è chiaro che 48 ore filate di tastiera sono una fatica al limite della sopportazione e che tale prospettiva scoraggia anche i meglio intenzionati.

Sempre a proposito di Contests e di Campionati del mondo, è stato proposto che nelle rubriche RTTY si pubblicino per tempo e ben tradotti in italiano i regolamenti dei vari Contests al fine di evitare errori operativi e nella compilazione dei Logs. Quanto ai risultati, si vorrebbe che dicessero qualcosa di più di quanto non dice il linguaggio delle cifre. Una cronaca di ciascun Contest, anche se visto logicamente dall'Italia, sarebbe una cosa veramente interessante ed è fattibile solo se i partecipanti alle competizioni ci faranno pervenire in tempo utile i dati essenziali (propagazione, partecipazione, presenza di nuove stazioni, etc.) per scrivere in proposito. Quanto al Campionato del mondo, si vorrebbe che la classifica finale esprimesse la totalità dei punteggi conseguiti, anche per una elementare questione di giustizia. E' un argomento sul quale si dovrà ritornare per proporlo agli organizzatori del Campionato stesso, nella maniera più opportuna.

Una cosa è risultata evidente a tutti i livelli: coordinare insieme a tutti quanti si interessano di RTTY, una linea di condotta ben precisa e stabilire le modalità di una decisa collaborazione.

Esiste in Italia un Club che ha lanciato e patrocina il primo Contest italiano RTTY, esiste una Rivista di larghissima diffusione, anch'essa patrocinatrice di un Contest che reputiamo il migliore, esiste l'Associazione Radiotecnica Italiana col suo Management RTTY che si occupa delle attività interne, del Notiziario, del Raduno annuale, ma soprattutto esistono gli RTTY'ers italiani, quelli che da due anni a questa parte hanno espresso i migliori valori in campo internazionale: ebbene, sono questi, gli operatori, che al quinto Raduno di Camaiore hanno dato delle indicazioni e dei riferimenti ben precisi. Spetta a noi assecondarli e favorirli, in primo luogo collaborando a tutti i livelli, ciascuno nella propria autonomia e, se possibile, incrementando al massimo ogni iniziativa tendente a valorizzare questa disciplina radiantistica a livello nazionale e internazionale.

Il Raduno, continuato nel pomeriggio dopo il pranzo ufficiale, ha sostanzialmente espresso delle necessità e delle aspettative che trascendono l'attuale impostazione del problema della RTTY in Italia.

Si impone un superamento delle attuali posizioni e un incremento organizzativo che non possiamo non auspicare.

Colui che scrive raccolse — insieme a IIAHN — cinque anni fa l'invito di alcuni a organizzare un incontro, praticamente fine a se stesso. A quell'incontro sono seguiti altri quattro Raduni, è seguito il Management, il Notiziario, la rubrica, etc. e per cinque anni si è in un certo qual modo tirato avanti senza problemi.

A Camaiore sono state espresse precise esigenze delle quali siamo i modesti portavoce e al tempo stesso siamo i meno qualificati a raccogliere le istanze formulate: sono mancati i pionieri, in senso organizzativo e il Contest Manager, coloro cioè che avrebbero potuto autorevolmente dare subito una risposta ai quesiti posti. Abbiamo comunque e con piacere visto l'interesse dimostrato nei nostri confronti dal Rappresentante di cq elettronica e sappiamo di poter contare sull'appoggio della ARI. A questo punto sarebbe illogico lasciar cadere tutto e, almeno per quanto ci riguarda, continueremo a fare del nostro meglio per assecondare i cultori della disciplina. Se coloro che possono più di noi saranno animati dagli stessi intenti, la cosa non può che riuscire nel migliore dei modi.

Ringraziamo tutti coloro che ci hanno onorato della loro presenza e che soprattutto hanno dato al Raduno una impronta di vitalità e di interesse che lascia bene a sperare per gli anni futuri.

LAMBERTO ROSSI, I1ROL

Per parte mia ringrazio ROL per questa vivace e completa cronaca, e mi associo alle linee tracciate dal Raduno.

Franco LCF

□

Exciter SSB a 9 MHz con clipper a radiofrequenza

IØDP, prof. Corradino Di Pietro

Alcuni anni fa, quando si andava in AM, ebbe un certo successo il clipper sull'audio allo scopo di aumentare la potenza media del parlato.

Il suo funzionamento è piuttosto semplice: il segnale audio vien fatto passare attraverso due diodi che provvedono a tagliare i picchi; si aumento così la potenza media della voce, il cosiddetto « talk power ». Dopo i due diodi si inserisce un filtro che elimina, in parte, le armoniche generate dal clipping. L'eliminazione delle armoniche è parziale; per esempio, se « tosiamo » la frequenza di 1000 Hz, la sua seconda armonica (2000 Hz) non può essere ovviamente tolta dal filtro in quanto cade nella banda passante dell'audio. La conseguenza di ciò è una minore intelligibilità del segnale e questo spiega perché non si può spingere a fondo il livello di clipping.

Oggi giorno la SSB ha completamente soppiantato l'AM e il clipper sull'audio è ancora meno applicabile. Questa incompatibilità fra SSB e clipper sull'audio è trattata su QST, luglio 1964, e Ham Radio, febbraio 1971; non riporto questa dissertazione perché alquanto complessa.

Visto che il clipper sull'audio non è applicabile, si è pensato di usarlo sul segnale a radiofrequenza; cioè, si genera il segnale SSB e poi lo si invia in due diodi che « clippano » le punte; indi il segnale viene inviato in un secondo filtro per « ripulirlo » dalle spurie. In questo modo è facile eliminare le armoniche in quanto sono molto lontane dalla fondamentale; per esempio, se si taglia un segnale a 9 MHz, la sua seconda armonica (18 MHz) è facilmente eliminabile. A differenza del clipper sull'audio, è possibile con questo sistema spingere a fondo il livello di clipping; anche 20 dB di clipping danno una distorsione trascurabile.

figura 1

Schema a blocchi di un exciter a 9 MHz con clipper RF

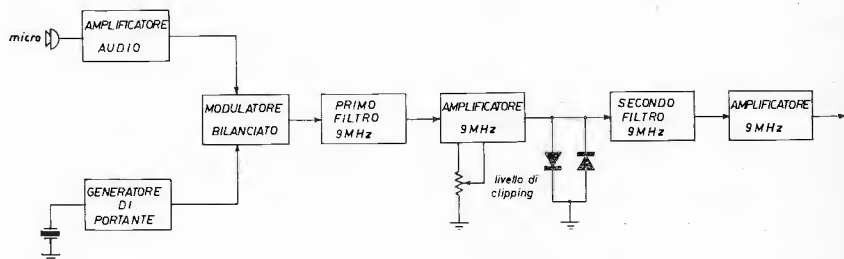

Vediamo ora lo schema a blocchi di un exciter a 9 MHz con clipper a radiofrequenza. Il segnale audio e il segnale RF della portante vengono inviati a un modulatore bilanciato che provvede a sopprimere la portante. Il segnale DSB così ottenuto passa in un filtro a cristallo che elimina una banda laterale; abbiamo quindi un segnale SSB che viene successivamente amplificato in uno stadio ad amplificazione variabile. Fin qui l'exciter non differisce da un normale exciter SSB che si trova in ogni TX commerciale. Ora però il segnale SSB passa attraverso due diodi che taglieranno più o meno i picchi a seconda dell'amplificazione dello stadio precedente. Segue un secondo filtro a 9 MHz (deve essere uguale al primo filtro) che provvede a eliminare le spurie, e infine si amplifica di nuovo per avere all'uscita un paio di volt.

La costruzione dello stadio che genera le due portanti deve essere un po' curato perché da esso dipende la stabilità del segnale. I due trimmer in parallelo ai quarzi servono per spostare le due portanti lungo il pendio del filtro in modo da ottenere una buona modulazione compatibilmente con una buona soppressione della portante e della banda laterale. Infatti un altro requisito di questo clipper a radiofrequenza è che siano ben sopresse la portante e la banda laterale non desiderata.

Il modulatore bilanciato è il tipo ad anello (ring modulator). I quattro diodi 1N34A devono essere il più possibile uguali. Con un ohmetro se ne misura la resistenza diretta e inversa. E' più importante che siano uguali le loro resistenze dirette. Per quanto riguarda le loro resistenze inverse è solo necessario che esse siano sufficientemente alte. I due controlli per azzerare la portante sono il potenziometro e il trimmer da 30 pF.

Per accoppiare il segnale DSB che esce dal modulatore bilanciato al FET ho usato, come già detto, una media frequenza FM; ho tolto un avvolgimento e al suo posto ho avvolto un link di tre spire a due millimetri dal lato freddo dell'altro avvolgimento.

Il FET funziona come adattatore d'impedenza. La resistenza sul drain, indicata con R, varia a seconda del filtro usato; è sull'ordine dei 600 Ω e la stessa resistenza deve essere collegata all'uscita del filtro. I FET hanno una notevole dispersione delle caratteristiche; potrebbe essere quindi necessario variare la resistenza fra source e massa in modo da avere fra source e massa circa un volt.

Abbiamo così ottenuto la SSB che viene quindi amplificata da un BF167 la cui amplificazione può essere variata per mezzo del potenziometro sulla base. L'amplificazione sarà massima allorché la corrente di collettore è di circa 4 mA e in queste condizioni il livello di clipping sarà massimo. Il filtro di banda sul collettore è di nuovo una media frequenza per FM.

I due diodi che « clippano » il segnale possono essere gli stessi usati per il modulatore bilanciato. Io ho usato due diodi hot-carrier HP2800 i quali tagliano il segnale in una maniera più netta.

Il segnale così « tosato » passa ora in un altro FET che ha lo stesso scopo del precedente. Segue il secondo filtro a 9 MHz che « pulisce » il segnale e infine amplifichiamo di nuovo in un altro transistor BF167. Sul collettore di esso c'è un'altra media frequenza FM di cui utilizzo solo un avvolgimento.

Messa a punto

Si inizia con la bassa frequenza. Con una cuffia collegata all'uscita dell'amplificatore audio, si controlla se il rumore di fondo è abbastanza basso. Parlando al microfono si controlla se la modulazione è buona. Non dovrebbero esserci problemi di distorsione per la ragione che l'uscita audio è molto bassa. A questo proposito sistemiamo subito questo livello di audio. Parlando al microfono e con un tester BF all'uscita del secondo BC109, si ruota il potenziometro per avere non più di 0,1 V di bassa frequenza. Questo livello audio deve essere infatti circa dieci volte più piccolo del livello della portante; in altre parole la radiofrequenza che giunge al modulatore bilanciato dovrà essere circa un volt. Questo rapporto fra audio e portante è necessario per avere, all'uscita del modulatore bilanciato, una DSB « pulita ».

Si tarano ora per il massimo i vari circuiti accordati a 9 MHz, che saranno già stati tarati approssimativamente con un grid-dip-meter. Per far ciò, è necessario un voltmetro elettronico con probe RF che va collegato sul collettore dell'ultimo transistor. Per avere un apprezzabile segnale all'uscita è necessario sbilanciare il modulatore bilanciato (potenziometro tutto a destra o tutto a sinistra) e commutare su USB con trimmer tutto aperto (o su LSB con trimmer tutto chiuso).

Si procede ora all'azzeramento della portante. Sempre con probe RF sull'ultimo transistor, si manovrano alternativamente il potenziometro e il trimmer del modulatore bilanciato; queste operazioni vanno ripetute più volte finché il voltmetro elettronico segnerà proprio zero! Ricordo che si azzeri sempre in questo ordine: prima il potenziometro, poi il trimmer, poi di nuovo il potenziometro e così via.

Resta ancora una cosa da fare: sistemare le due portanti sul fianco del filtro. Poiché ciò dipende dalla voce dell'operatore, è bene fare queste operazioni « on the air », cioè ascoltando la propria modulazione in un ricevitore che possa ricevere i 9 MHz. Mettiamo in USB con trimmer chiuso; se la modulazione risultasse troppo acuta, aprire molto lentamente finché la modulazione sarà « piacevole ». Per la LSB si procede in modo analogo ma iniziando con trimmer tutto aperto.

Conclusione

A questo punto mi si chiederà qual'è il guadagno in decibel di questo dispositivo. Essendo ormai chiaro che questo tipo di « speech processor » è il più adatto ed efficace per la SSB, esso è stato sottoposto a prove piuttosto accurate, riportate negli articoli citati nella bibliografia. Per coloro che « pensano » in decibel, riporto i risultati tratti da Ham Radio, agosto 1971. Il miglioramento nell'intelligibilità del segnale è di $8 \div 9$ dB e si ha un guadagno di $10 \div 11$ dB nel rapporto fra potenza media e potenza PEP. Per coloro che invece non « pensano » in decibel, come il sottoscritto, dirò due parole basate sull'esperienza personale. Quando un QSO non presenta difficoltà, è bene disinserire il clipper, anche per far riposare l'alimentatore. Quando invece il corrispondente si lamenta che non « copia » al cento per cento, inserisco il clipper e la comprensibilità diventa totale e spesso il corrispondente mi chiede se ho inserito un « lineare ».

Negli ultimi tempi il clipper RF è stato incorporato in apparecchi commerciali di valore, come il transceiver NXG-1000 della National e il tanto decantato transceiver SIGNAL-ONE il cui costo supera i 2000 dollari!

Inoltre questo dispositivo può essere applicato anche ad apparecchi già esistenti. Come si vede dalla bibliografia, esso è stato incorporato nel trasmettitore Collins 32S1, con risultati « highly effective » secondo le parole dell'autore (Ham Radio, agosto 1971).

Per chi volesse costruirsi questo exciter senza clipper, è chiaro che ci si deve fermare al primo stadio amplificatore a 9 MHz; come già detto prima, questo tipo di exciter è molto « standard », cioè lo si trova in molti apparecchi commerciali e « home-brew ».

Per finire, un'ultima osservazione di natura tecnico-familiare; il clipper tende ad esaltare i rumori dell'ambiente e allora, se la XYL strilla, la sua « gentile » voce verrà irradiata nell'etere con la stessa intensità della voce del primo operatore.

Bibliografia

- QST - luglio 1964 - Speech clipping of single sideband
 QST - luglio 1965 - Radio frequency clippers for SSB
 73 - dicembre 1966 - The sideband escalator
 DL-QTC - febbraio 1969 - Transistor SSB Generator mit HF Klipper
 Ham Radio - febbraio 1971 - Speech clipping in single sideband equipment
 Ham Radio - agosto 1971 - RF Clipper for the Collins S-line



TELESOUND COMPANY, Inc.

via L. Zuccoli 49 - 00137 ROMA - Tel. 854.896

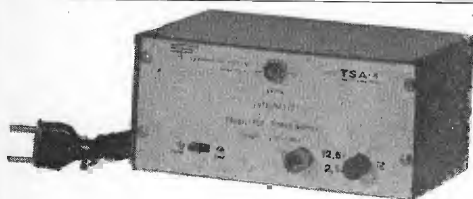

TSA-4
ALIMENTATORE STABILIZZATO
CON CIRCUITI INTEGRATI
 Tensione uscita: 12,6 V
 Corrente massima: 2,5 A
 Stabilità: 0,02 %
 Protezione a soglia rientrante
 Possibilità di variare la tensione di uscita da 3 a 15 V (trimmer interno)

APPARECCHIATURE ELETTRONICHE PROFESSIONALI

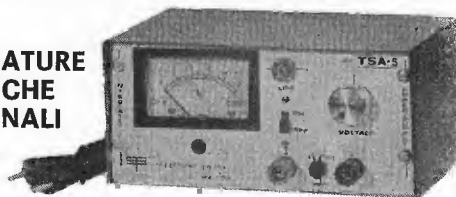

- TSA-1 ALIMENTATORE STABILIZZATO A CIRCUITI INTEGRATI**
TSA-2 ALIMENTATORE STABILIZZATO A CIRCUITI INTEGRATI
TSA-3 ALIMENTATORE STABILIZZATO A STATO SOLIDO
TSI-1 SIGNAL TRACER E GENERATORE DI ONDE QUADRE
ISP-2 PREAMPLIFICATORE STEREO integrato in Kit
AL1 GRUPPO REGOLATORE DI TENSIONE

TSA-5
ALIMENTATORE STABILIZZATO
CON CIRCUITI INTEGRATI
 Tensione regolabile: 3-15 V
 Corrente massima: 2,5 A
 Stabilità: 0,02 %
 Protetto contro i cortocircuiti.

CERCANSI CONCESSIONARI PER ZONE LIBERE

il sanfilista[®]

informazioni, progetti, idee,
di interesse specifico per
radioamatori e dilettanti,
notizie, argomenti,
esperienze,
colloqui per SWL

arch. Giancarlo Buzio
via B. D'Alviano 53
20146 MILANO

© copyright cq elettronica 1972

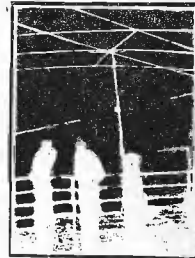

Ricevitore a doppia conversione

Continuiamo la pubblicazione del progetto di un ricevitore a doppia conversione moderno, completamente allo stato solido, richiesto da numerosi lettori. Le descrizioni del preselettore-convertitore a MOSFET e del 2° mixer-VFO $28 \div 28,5$ (o 30) MHz sono apparse su **cq elettronica** dei mesi di febbraio e giugno 1972.

Riportiamo ancora una volta lo schema a blocchi del ricevitore, che si ispira largamente a un progetto pubblicato dal Radio Amateurs Handbook 1971: le numerose varianti sono state dettate soprattutto dalla necessità di impiegare parti reperibili in Italia.

Ricevitore a doppia conversione
Schema a blocchi

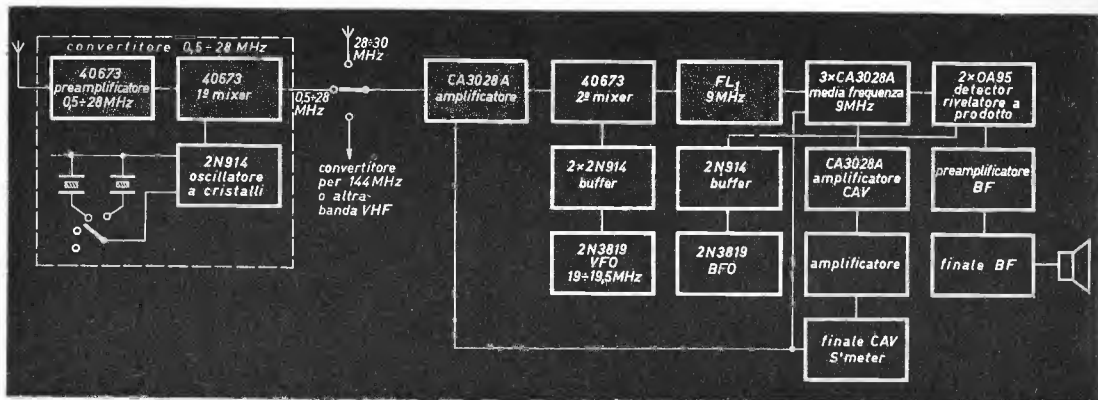

Il progetto del convertitore 0,5-28 MHz è stato pubblicato su **cq elettronica** n. 2/1972.
Il progetto del 2° mixer e VFO è stato pubblicato su **cq elettronica** n. 6/1972.

Il costo totale del ricevitore è elevato, circa 80.000 lire; il solo filtro di MF KVG costa sulle 30.000 lire.

Se la parte meccanica è bene eseguita, il ricevitore può competere con i ricevitori analoghi del commercio, che costano oltre 300.000 lire.

Incominciamo da FL₁. Questo filtro deve essere scelto di valore adatto all'uso che si intende fare del ricevitore.

Se il ricevitore è destinato alla ricezione delle gamme radioamatori, consiglio il filtro KVG tipo XF-9B, che ha una gamma passante di 2,4 kHz, ed è adatto alla SSB.

In tal caso, conviene comperare anche i due cristalli da 8998,5 e 9001,5 kHz, che vengono venduti insieme al filtro e servono a realizzare il BFO che permette di selezionare la banda laterale superiore o inferiore.

Io ho usato invece un filtro KVG, con banda passante di 3,75 kHz, più adatto alla ricezione di stazioni Broadcasting e impiegherò un BFO a regolazione manuale anziché a cristalli.

La media frequenza a 9 MHz usa tre stadi, ognuno dei quali impiega un integrato CA3028A. Notare che quei noiosi scatolini che si chiamano trasformatori di media, con prese di dubbia efficacia sugli avvolgimenti, nuclei microscopici da regolare, connessioni misteriose ecc., sono scomparsi: al loro posto sono state impiegate quattro robuste bobine toroidali, che non richiedono schermatura.

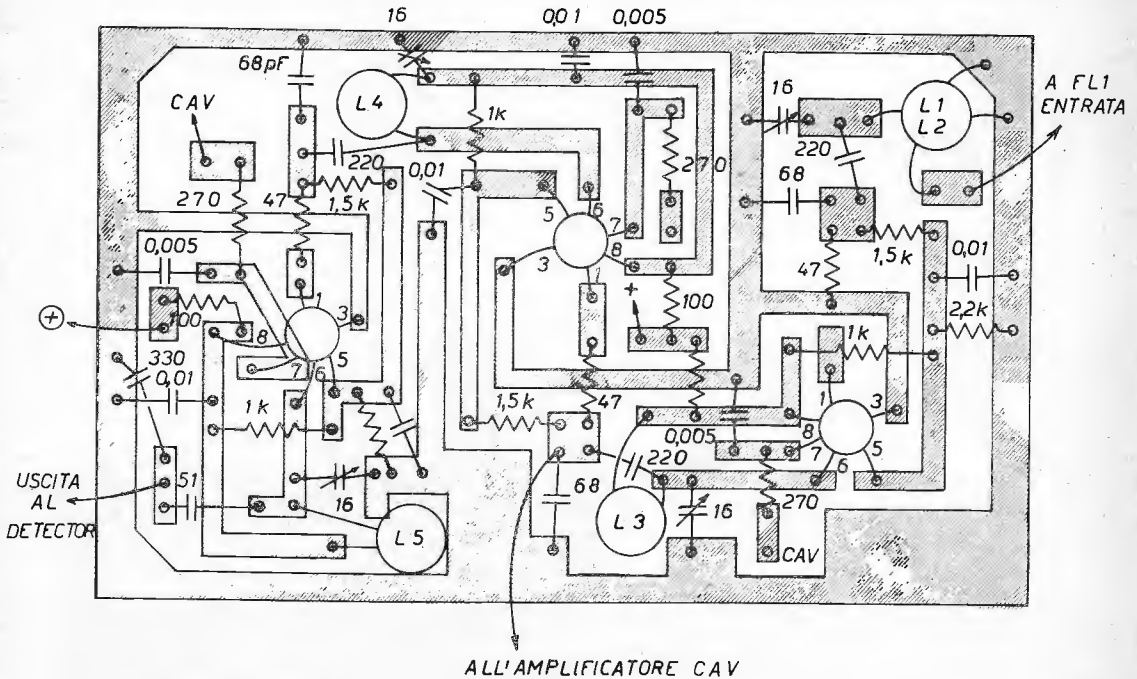

Ricevitore a doppia conversione: media frequenza a 9MHz

Bobine:

L1÷L6, avvolte su nuclei toroidali con $\mu=10$, tipo 50-2 (Amidon, 12033 Otsego St. - N. Hollywood, Cal. 91607), diametro esterno 12,5 mm, 30 spire \varnothing 0,5 mm, primario di L1, 20 spire, stesso filo. L'induttanza è di circa 5 μ H, e si possono usare, in mancanza dei nuclei toroidali, bobine cilindriche di tale valore (schermate).
Le bobine toroidali vanno montate in posizione perpendicolare una all'altra e non richiedono schermatura.

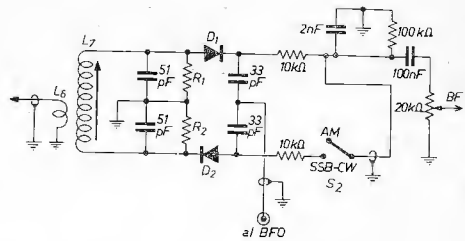
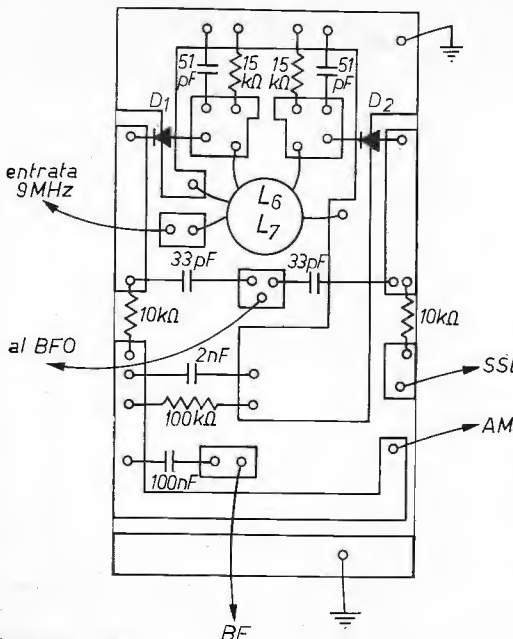

Ricevitore a doppia conversione: detector

Schema elettrico

L6 10 spire \varnothing 0,3 mm avvolte al centro di L7
L7 12÷15 μ H: 75 spire \varnothing 0,25 mm, supporto \varnothing 6 mm, oppure (meglio) 40 spire \varnothing 0,30 mm, supporto \varnothing 12 mm, primario identico
D1, D2 1N270, OA95 (diòdo small junction al Germanio, 1 M Ω di resistenza inversa)
S2 commutatore due vie, due posizioni (comanda anche l'accensione del BFO)
R1, R2 15 k Ω (vedasi testo)

Circuito stampato lato rame

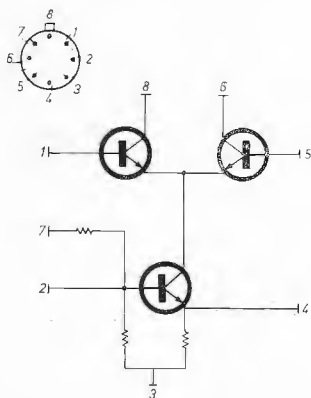

CA3028A visto da sotto

il CA3028A è un circuito integrato RCA, impiegabile come amplificatore differenziale o cascode.

Il corpo principale del ricevitore visto di fronte

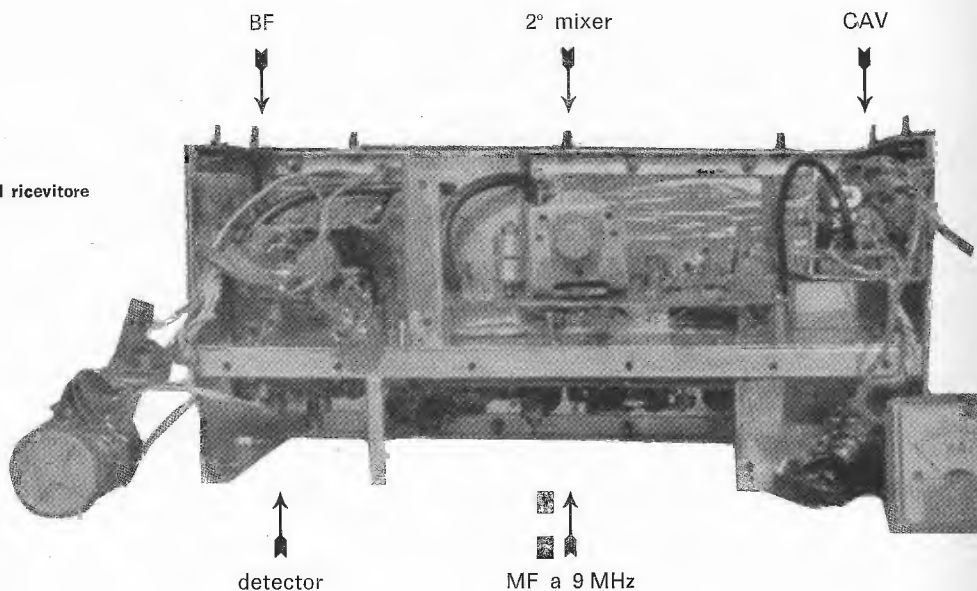

Mentre voi portate avanti il lavoro, io mi prendo un po' di ferie, e mi riprenderò a voi per i successivi stadi a settembre.

UNA BELLA NOTIZIA

Mentre la rivista è già in stampa, il Consigliere dell'ARI IASN gentilmente ci telefona una bella e certo graditissima notizia.

Il Ministero PP.TT. ha firmato in questi giorni il decreto che istituisce la speciale licenza di trasmissione a esame ridotto, proposta dall'ARI.

Per questa patente, limitata alle VHF e frequenze maggiori, non sarà più necessario l'esame di telegrafia Morse. Potenza input massima 10 W.

Le stazioni saranno liberamente trasferibili per l'impiego fuori dalla normale residenza, senza la preventiva autorizzazione del Ministero.

Canone annuo lire 3.000.

Citizen's Band[®]

rubrica mensile
su problemi, realizzazioni, obiettivi CB
in Italia e all'estero

a cura di **Adelchi Anzani**
via A. da Schio 7
20146 MILANO

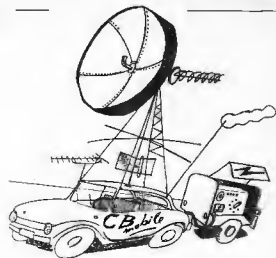

© copyright cq elettronica 1972

NOTIZIE LAMPO

PRESENTAZIONE PROPOSTA DI LEGGE - Negli ultimi giorni del mese di maggio 1972 gli On.li Zamberletti, Arnaud, Cariglia e Mammi, con l'appoggio di tutto l'arco politico-parlamentare, hanno ripresentato la proposta di legge per la liberalizzazione e la regolamentazione della Citizen's Band.

Questa proposta di legge riprenderà il suo iter parlamentare dal punto in cui si era fermata il 10 novembre 1971 a causa della elezione del Presidente della repubblica, la successiva crisi di Governo e le elezioni politiche.

Cioè riprenderà con la discussione, in « sede legislativa », da parte della X Commissione Trasporti della Camera dei Deputati.

Da parte sua, la Presidenza del Consiglio dei Ministri ha assicurato tutto il suo interessamento e il suo appoggio affinché la proposta di legge CB possa essere al più presto fatta legge dello Stato e varata.

PERQUISIZIONI - Mi giunge notizia che in quel di Milano altri tre CB hanno dovuto subire da parte dell'Autorità competente perquisizioni e rispettivi sequestri delle apparecchiature ricetrasmittenti.

Ancora perquisizioni, sempre perquisizioni.

Altre perquisizioni con rispettivi sequestri sono state fatte a Pisa (1), nella zona del Lago Maggiore (12), a Grosseto e provincia (18).

APPELLO A TUTTI I CBers

CBers d'Italia, ponderate bene le cose prima di usare i lineari e altri marchin-gegni che possano alterare le comuni caratteristiche dei nostri baracchini. E' ormai accertato che ciò provoca degli scompensi tali da giungere al TVI. E ricordate: l'Autorità competente non si diverte a dare la caccia ai CB, anche se a norma di legge potrebbe farlo. Le perquisizioni che sono state fatte e che saranno inevitabilmente fatte hanno tutte una ragione di fondo: **il TVI**. Rammento che il teleutente disturbato mal sopporta di non vedere la televisione o addirittura di sentire i vari CQ, CQ dei CB anzi che le canzoni di Celentano o veder le gambe della Carrà: e ha giustamente ragione. Attenti quindi, attenti a non fare TVI; e se avete dei dubbi o siete certi di farlo o di averlo fatto, uscite in aria solo a trasmissioni televisive terminate e di giorno (per chi lavora nei giorni festivi) quando la TV non diffonde programma alcuno.

G.B.C.
italiana

Tutti i componenti riferiti agli elenchi materiale che si trovano a fine di ogni articolo sono anche reperibili presso i punti di vendita dell'organizzazione G.B.C. Italiana

E infine un comunicato della Federazione Italiana Ricetrasmisssioni CB.

Caro amico

la Federazione Italiana Ricetrasmisssioni C.B. (FIR-CB), per ovvii motivi, desidera informarvi ...con un certo anticipo, circa i doveri di un buon CB nel momento in cui la frequenza dei « 27 » sarà liberalizzata. Facendo conto, quindi, che il futuro sia già oggi, ti preghiamo di prendere buona nota del seguente « decalogo »:

se sei un buon CB le norme suggerite sono superflue: tu già le conosci e le applichi. Se sei un aspirante CB è bene che le conosca.

Se sei un cattivo CB redimiti. Nell'attuale momento politico la proposta di legge che dovrebbe consentirci il libero uso della « 27 », forzatamente, subisce una battuta d'arresto, ma la sorveglianza, l'intervento delle autorità responsabili continuano. E tutto ciò che di scorretto viene registrato sulla frequenza dei CB, per deplorabile abitudine, ai CB viene imputato.

Dobbiamo essere noi, quindi, a tutelare il nostro buon nome, le tradizioni di serietà e di correttezza che ci hanno fatto simpaticamente conoscere. Questo decalogo ci aiuterà.

Il Presidente della FIR - CB
(Dr. Andrea Pittiruti)

IL "DECALOGO" DEI CB



- 1) non superare i 5 watts di potenza (norme internazionali)
- 2) controlla le spuri e le armoniche in modo da non sconfinare nei canali adiacenti
- 3) non utilizzare altri canali oltre i 23 previsti per la C.B.
- 4) se disturbi le trasmissioni radio di servizio o quelle della RAI-TV astieniti dal modulare fino al termine dei programmi
- 5) combatti il turpiloquio e le scurrilità in frequenza
- 6) fai opera di persuasione affinché ognuno si comporti nella maniera più corretta
- 7) in caso di bisogno o di una qualsiasi emergenza offri la tua collaborazione entusiasta e disinteressata
- 8) non trasmettere musica o pubblicità per non correre il rischio di incorrere in grane serie
- 9) anche parlare di politica in aria è quanto meno scorretto
- 10) ricorda che l'unione fa la forza e che la FIR è la « nostra » forza

Cerca di divulgare questo "Decalogo" anche tra i nuovi amici della frequenza e ricorda che un buon CB è ancor prima un buon cittadino.

A CURA DELLA SEGRETERIA OPERATIVA FIR - CB

Via Palestro 11 - 00185 ROMA - Tel. 47 55 265

LAFAYETTE TELSAT 924

Continuando il nostro giro sul mercato italiano dei ricetrasmittitori in gamma 27 MHz, la nostra attenzione si sofferma questa volta su un prodotto quanto mai d'attualità: il LAFAYETTE TELSAT 924.

E' ormai accettato e rispettato ovunque, come del resto le tante regolette CB di vivere civile, l'uso del canale 9 per le chiamate d'emergenza di ogni genere. Ovviamente ciò comporta un ascolto continuo sul canale nove da parte di taluni volenterosi che, a turno e organizzati, aiutano a risolvere i problemi di quanti lanciano il loro SOS sul canale di emergenza.

Il bello però non sta nella magnifica organizzazione esistente o nella grande volontà e spirito di sacrificio di quei volenterosi che sono pronti a offrire il loro aiuto ai CBers in panne, bensì nel fatto che sul mercato esistono delle apparecchiature con « monitor » sul canale 9 che permettono di effettuare regolarissimi e piacevolissimi QSO sugli altri ventidue canali e di **accorrere sul canale 9 in conseguenza delle note luminose di una lampada spia, posta sul pannello anteriore del ricetrasmittitore, che lampeggia solo in caso di chiamate sul canale di emergenza.**

E questo, come vedete, è molto importante in quanto non costringe l'operatore sempre all'ascolto sul canale nove ma lo lascia libero nei suoi ascolti o QSO, avvisandolo solo in caso di emergenza.

Questo è quanto permette di fare il Lafayette TELSAT 924.

Dati tecnico-informativi

ricevitore

sensibilità 0,7 μ V per rapporto (S+N)/N di 10 dB

selettività 6 kHz a -6 dB; 8 kHz a -45 dB

frequenze intermedie 1^a FI 11,310 MHz, 11,260 MHz
2^a FI 455 kHz

uscita audio 3 W in altoparlante esterno
impedenza altoparlante esterno 8-16 Ω

circuiti ausiliari

- circuito monitor sul canale 9
- limitatore di disturbi con inserzione automatica
- doppio squelch variabile
- « Delta tuning » controllato a quarzo di $\pm 1,5$ kHz
- filtro meccanico a 455 kHz
- combinazione misuratore di segnale « S » e di potenza relativa

trasmettitore

potenza input 5 W

reiezione spurie soppressione superiore a 50 dB di tutte le armoniche e spurie

modulazione 8A3 (modulazione di ampiezza); raggiunge nei picchi il 100 % e normalmente il 90 %; range-boost sempre inserito

antenna impedenza nominale 50 Ω ; si può usare però anche con impedenze variabili da 30 a 100 Ω

assorbimento di corrente 180 mA in stand-by

semiconduttori usati

25 transistor, 16 diodi, 2 thyristor

alimentazione

11,5 \pm 14,5 V nominali in corrente continua

105 \pm 120 V, 50 Hz, corrente di rete

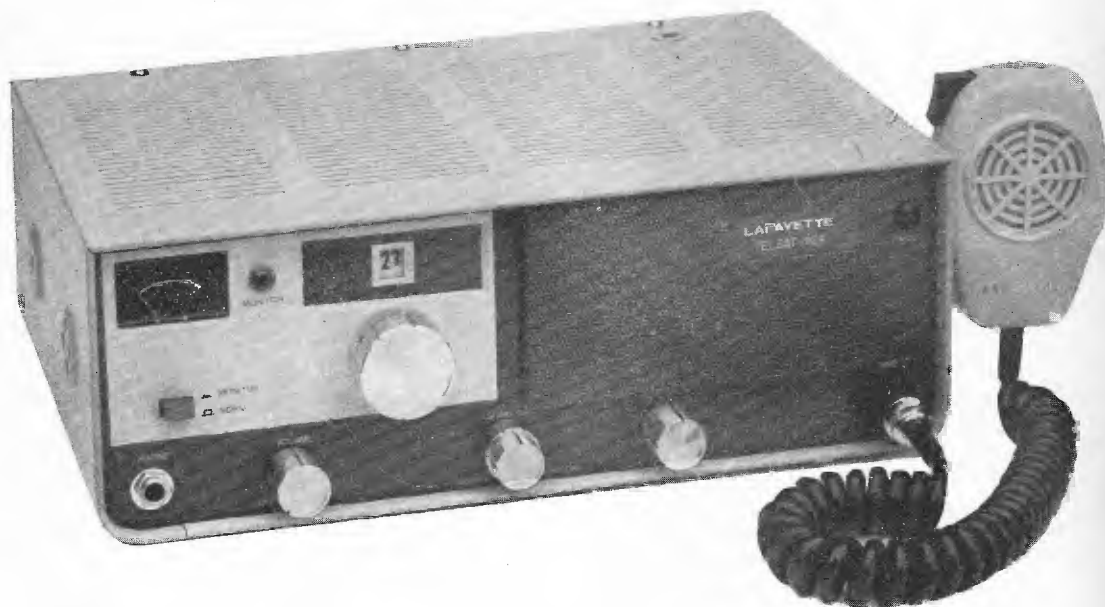

Come si presenta e come si usa

In linea generale, a parte la peculiarità del monitor sul canale 9, è un po' come tutti gli altri: almeno i principi generali.

Ma analizziamo più da vicino questo Lafayette Telsat 924.

Sull'ampio pannello frontale, molto luminoso, notiamo un bellissimo strumento « S-meter » dal duplice uso (misuratore di segnale « S » a 100 μ V input dall'antenna e misuratore di potenza relativa), un grande riquadro munito di finestrella per l'indicazione nella selezione dei canali, un alto-

parlante ellittico di ampie dimensioni e altamente efficiente, l'inserzione a doppio uso per l'ascolto personale in cuffia o per un altro eventuale altoparlante, e una serie di manopole (accensione-volume, doppio squelch, Delta-tuning.

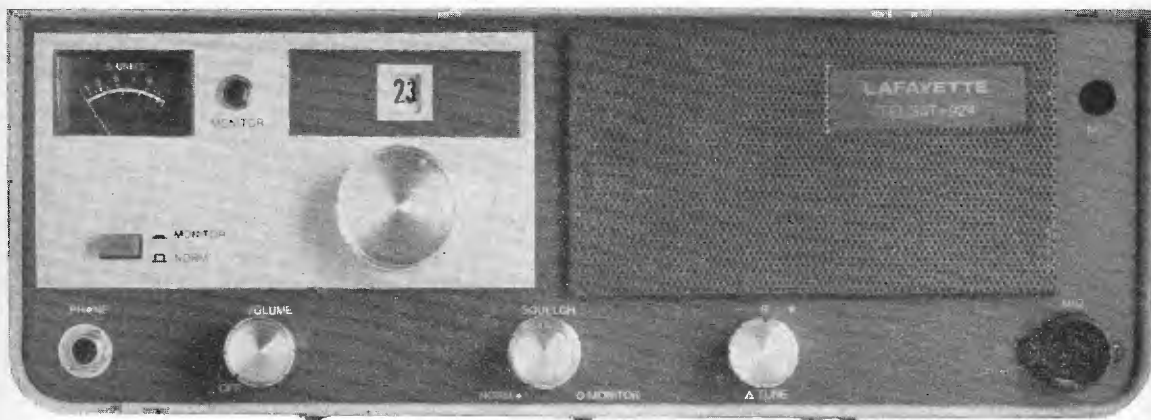

Ma soffermiamoci un momentino su due dispositivi: il controllo del Delta-tune e il doppio squelch.

Il controllo del Delta-tune serve per darci una « sintonia fine », più precisa per meglio dire. Questo discorso acquista significato nel momento in cui si incontrano dei corrispondenti leggermente fuori frequenza rispetto alla nostra: ecco quindi che con una semplice rotazione in senso orario o antiorario del commutatore del controllo del Delta-tune si viene a ottenere una migliore prestazione nell'ascolto. Riportiamo cioè in frequenza, o per lo meno avviciniamo alla nostra frequenza il più possibile, quegli amici che sono spostati rispetto a noi, per mezzo di una variazione di frequenza in più o in meno di 1,5 kHz.

Parlando ora del doppio squelch, non considerando il normale lavoro dello squelch di silenziamento usuale del « baracchino », apriamo un discorso tutto particolare sul nuovo marchingegno (vedi circuito elettrico in figura 1).

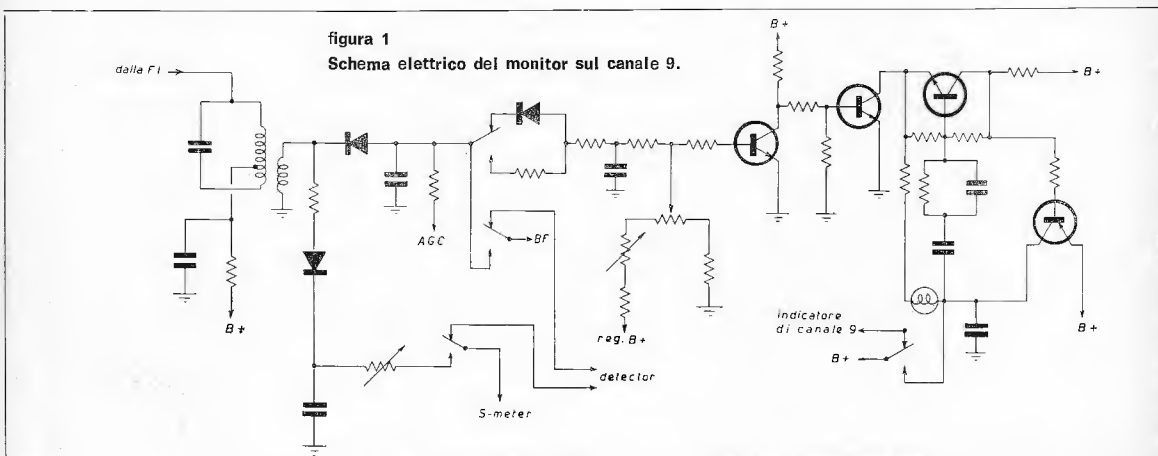

Infatti con l'inserimento opportuno del secondo squelch (manopola comando esterna) subentra il lavoro della lampada spia del monitor del canale 9 e il push per l'ascolto del canale monitorizzato su qualsiasi canale.

Come preparare il ricetrasmittente Lafayette Telsat 924 per l'ascolto e il monitor del canale di emergenza?

- Scegliere un canale qualsiasi, diverso comunque dal nove, per operare come d'abitudine e uso.
- Girare la manopola esterna dello squelch in senso rotatorio orario fino a che l'indicazione della manopola segni MONITOR.

- Schiacciare il bottone rosso dell'ascolto di conversazione o appello SOS sul canale monitorizzato in posizione MONITOR.
- Alzare il volume fino al livello desiderato.
- Ruotare lentamente in senso antiorario la manopola esterna dello squelch verso la posizione NORM (da tener presente che detta indicazione si riferisce però al lavoro del primo squelch, manopola interna-centrale) fino a cancellare tutto il QRM in modo che ad ogni apparecchio funzionante in monitor la lampada spia non lampeggi in conseguenza del troppo QRM.
- Ciò fatto, rilasciare il bottone rosso in posizione NORM.

Adesso l'apparecchio è pronto a funzionare come monitor sul canale di emergenza e come « baracchino » normale.

Quando ci sarà un SOS la lampada spia comincerà a lampeggiare avvisandovi che qualcuno ha bisogno di voi: non avrete che da ascoltare inserendo solamente il bottone rosso del monitor sul canale 9 in posizione MONITOR (senza bisogno alcuno di toccare il selettore dei canali).

Come vedete, amici lettori, compiute per benino queste operazioni preliminari di messa a punto, l'apparecchio non richiede nessun sacrificio a chi lo utilizza per gli ascolti di emergenza.

Continuando nella panoramica sull'apparecchio possiamo vedere sul retro la solita presa per l'antenna; la duplice presa di alimentazione (l'apparecchio infatti può funzionare sia a 12÷15 V in corrente continua, che a 105÷125 V in corrente alternata); la presa del PA per l'uso dell'apparecchio come amplificatore di bassa frequenza; la trappola anti-TVI generalmente sempre già tarata per la soppressione delle spurie e armoniche in seconda conversione (54 MHz); l'Antenna-Loading nonché compensatore per il miglior accordo ottenibile, con la nostra antenna, di tutta la linea di trasmissione; e infine, « dulcis in fundo », un extra molto utile: una presa per la registrazione diretta dal ricetrasmittitore al registratore delle eventuali chiamate di soccorso.

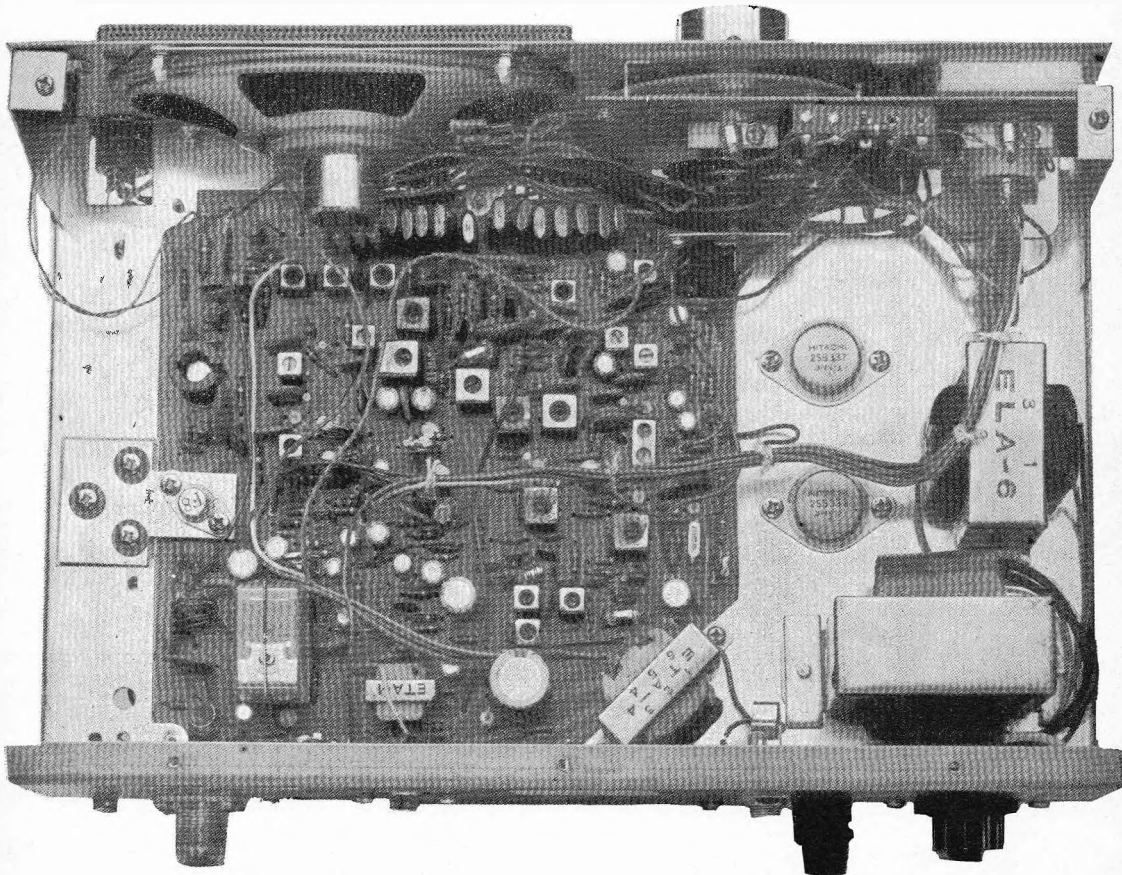

Vi par poco il tutto? Direi senz'altro che è un « baracchino » dalle prestazioni molto positive e dai molteplici usi. A proposito dei più usi: mediante opportuna staffa è installabile anche in mobile con facilità per i QSO in « barra M ».

Prove

Le prove questa volta sono articolate in due tempi. Un primo tempo riguarda i tests fatti, sempre e tutti su carico fittizio di 50Ω, ma con alimentazione del ricetrasmittitore con corrente continua. Un secondo tempo che comprende i tests eseguiti con alimentazione in corrente alternata.

1° Test

tensione V _{cc}	uscita su carico di 50 Ω (W)	assorbimento corrente in mA		modulazione
		solo portante	con modulazione	
11,5	3,20	605	800	eccellente
12	3,45	630	880	eccellente
13	4,00	710	970	ottima
14	4,50	790	1.020	ottima
15	5,30	850	1.180	buona

2° Test

tensione (V _{ca})	uscita su carico di 50 Ω (W)	modulazione
110	3,20	ottima
115	3,45	ottima
125	4,10	eccellente

sensibilità 0,5 μV per rapporto (S+N)/N di 10 dB
selettività veramente buona
reiezione spurie: soppressione superiore a 50 dB.

Il ricetrasmittitore LAFAYETTE TELSAT 924 è commercializzato in tutta Italia dalla Organizzazione MARCUCCI. □

ACCUMULATORI ERMETICI AL Ni-Cd

produzione **VARTA** -HAGEN (Germania Occ.)

VARTA



Tensione media di scarica 1,22 Volt

Intensità di scarica per elementi con elettrodi a massa 1/10 della capacità

Tensione di carica 1,40 Volt

per elementi con elettrodi sinterizzati fino a 3 volte la capacità per scariche di breve durata

TIPI DI FORNITURA :

A BOTTONE con possibilità di fornitura in batterie fino a 24 Volt con terminali a paglietta; racchiuse in involucri di plastica con gli elementi saldati elettricamente uno all'altro.
Capacità da 10 a 3000 mAh



CILINDRICI con poli a bottone o a paglietta a elementi normali con elettrodi a massa.

Serie D
Capacità da 150 mAh a 2 Ah
Serie RS ad elettrodi sinterizzati.
Capacità da 450 mAh a 5 Ah



PRISMATICI con poli a vite e a paglietta con elettrodi a massa.

Serie D
Capacità da 2,0 Ah a 23 Ah
Serie SD con elettrodi sinterizzati.
Capacità da 1,6 Ah a 15 Ah



POSSIBILITÀ di impiego fino a 2000 ed oltre cicli di carica e scarica.

SPEDIZIONE in porto franco contro assegno per campionature e quantitativi di dettaglio.

PER INFORMAZIONI DETTAGLIATE PROSPETTI ILLUSTRATIVI E OFFERTE RIVOLGERSI A:

TRAFILERIE E LAMINATOI DI METALLI

S.p.A.
20123 MILANO
Via De Togni, 2
Telefono 898.442/808.822

CB a Santiago 9 +

rubrica nella rubrica

a cura di **Can Barbone 1°**
dal suo laboratorio radiotecnico di
via Don Minzoni 14
47038 SANTARCANGELO DI ROMAGNA

Carissimi lettori!

Dopo tante premesse di carattere teorico legale e burocratico il gran Capo della rivista mi ha condannato a scrivere alcuni articoli inerenti il lato pratico della CITIZENS BAND pena cento staffilate con gatto a nove code sulla schiena nuda (deve essere un bel sadico però!).

Non volendo incorrere in simili torture mi vedo costretto a mettere al vostro servizio le mie modeste conoscenze pertanto vi snocciolo subito qualche informazione inerente il problema della propagazione delle onde radio nella regione degli 11 metri. Come molti sapranno, tale lunghezza d'onda sta un po' a cavallo fra le onde corte, chiamate per abbreviazione HF (High Frequencies) e le cortissime o VHF (Very High Frequencies); perciò, a seconda delle condizioni dei vari strati ionizzati che circondano la terra, si comportano con regole che abbracciano sia le onde corte che le ultracorte. Infatti non risentono molto della dispersione dovuta all'assorbimento del suolo e questo spiega come possano essere possibili collegamenti di 50 km e oltre con potenze dell'ordine del watt o poco più in normali condizioni di propagazione, cose che sarebbe impossibile per le onde medie o peggio ancora per le onde lunghe.

Inoltre vediamo che in favorevoli condizioni è abbastanza facile collegare stazioni europee e a volte extra europee, tutto questo è dovuto al fatto che le onde di 27 MHz, nel loro propagarsi verso l'alto, a un certo momento incontrano degli strati ionizzati dell'atmosfera e subiscono un rimbalzo come una palla da biliardo quando incontro una sponda, quindi sono costrette a rimbalzare sulla terra in punti ora lontani ora lontanissimi, però mentre la sponda di un biliardo è perfettamente dritta quindi rilancia la palla secondo un angolo identico a quello di incidenza, le fasce ionizzate sono curve e quindi giocano il treno d'onde proveniente dalla terra (che nel suo percorso si è notevolmente allargato) concentrandolo in un unico punto come avviene per la luce emessa da una lampadina di un proiettore da automobile. Questo spiega come, in barba alla legge quadratica la quale dice che l'intensità di un campo prodotta da un trasmettitore diminuisce di quattro volte al raddoppiare della distanza, ripeto, questo spiega come sia possibile molte volte ascoltare un DX con intensità pari a un locale, in quanto a grande distanza, per effetto della concentrazione, l'emissione radio viene a trovarsi in queste condizioni ideali. Per facilitare il DX quindi sarà necessario piazzarsi in una zona che non abbia nelle immediate vicinanze delle strutture in metallo o cemento armato in modo che la maggior parte del fascio irradiato possa raggiungere con più facilità gli strati ionizzati. Un altro ruolo importante per la buona riuscita di un collegamento è appannaggio dell'antenna la quale ha il compito di irradiare la maggior parte della potenza fornita dal trasmettitore. Ora questa antenna, nella maggior parte (per non dire nella totalità) dei Walkye-Talkye, è del tipo « trappolato » in quanto non raggiunge mai la lunghezza di un quarto d'onda (dovrebbe essere di oltre 2 metri e mezzo) e questo determina una perdita di segnale utile sia in trasmissione che in ricezione, infatti la trappola che permette di usare lunghezze d'antenna inferiori, pur assolvendo al compito di portare l'antenna in accordo riducendo così le onde stazionarie, ha la sgradevole caratteristica di assorbire energia che anche se minima determina una perdita anziché un guadagno come fanno altre antenne. A questo punto è bene precisare che il guadagno di una antenna viene sempre riferito al dipolo a mezza onda in aria libera distante dal suolo o da qualsiasi ostacolo almeno una mezza lunghezza d'onda.

Si dice quindi che un dipolo ha guadagno « zero dB » e che uno stilo in quarto d'onda perde 3 dB (metà della potenza) mentre una direttiva a due o più elementi può guadagnare diversi dB nella direzione di irradiazione, nel caso di una Ground-Plane la perdita si aggira attorno a 1 dB.

Risulta chiaramente evidente quindi che l'uso di una antenna direttiva darà senza dubbio migliori risultati di qualsiasi altra antenna presentando però l'inconveniente di dover essere direzionata a mano per mezzo di un rotatore nella direzione voluta. Un'altra prerogativa delle antenne è quella di avere

una impedenza caratteristica che si esprime in ohm come una comune resistenza, vale a dire che se una antenna ha una impedenza di 75Ω (nel caso del dipolo aperto a mezzonda), per avere il massimo rendimento dovremo collegarla a un generatore (trasmettitore) o a un carico (ricevitore) che abbia la stessa impedenza. Per quel che riguarda il cavo di alimentazione anche esso deve essere di impedenza identica all'antenna, in questo caso però si dice che un cavo possiede una impedenza di 75Ω quando, allacciato a un'antenna da 75Ω e a un carico di egual impedenza non presenta perdite né induttive né capacitive, ma puramente resistive dovute al diametro dei conduttori e al materiale impiegato e non 75Ω al metro come erroneamente molti credono. Gli schizzi più sotto riportati vi daranno un'idea che quanto esposto sopra trova conferma in pratica.

figura 1

Ammissa la continuità dello strato ionizzato dal punto A in poi si possono avere altre riflessioni.



figura 2

Vari tipi di antenne

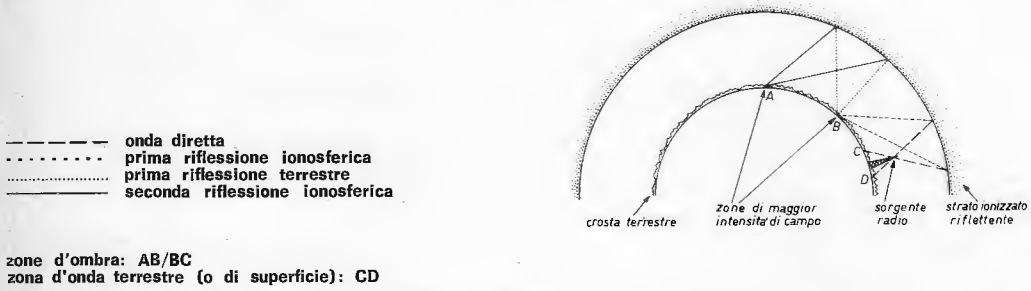

figura 3

Antenna « trappolata »
L'induttanza L è in grado di ridurre le dimensioni fisiche dell'antenna, ma solo il tratto AB è in grado di irradiare, perciò minore sarà la differenza fra AB e 1/4 d'onda, maggiore sarà la resa sia in ricezione che in trasmissione.

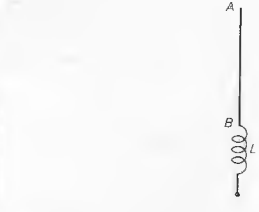
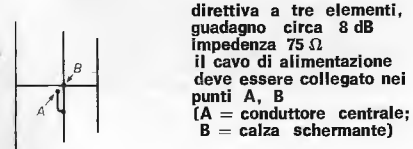
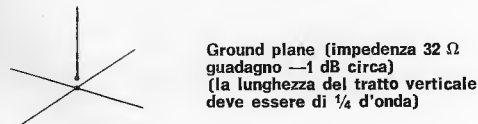
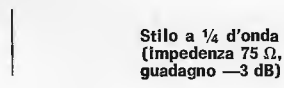
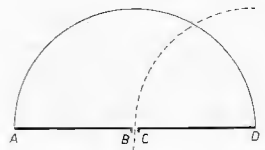

A, B, C, D = bracci del dipolo
Onde stazionarie in un dipolo a 1/2 onda
Linea continua = onda di corrente
Linea tratteggiata = onda di tensione
Per cui al centro avremo il massimo di corrente e il minimo di tensione corrispondente al minimo di impedenza (caratteristica di qualsiasi antenna). Agli estremi la corrente sarà nulla e la tensione massima, quindi impedenza teoricamente infinita, in pratica molto elevata.

Spero che questa « rubricetta nella rubrica » incontri il favore degli appassionati di CB pertanto vi esorto fin d'ora a scrivermi per sottoporvi le vostre richieste ed eventualmente le vostre realizzazioni, le quali, se ritenute valide, verranno pubblicate e premiate.

In qualche modo molto dipenderà da voi stessi, a tale scopo posso già dirvi che su queste pagine compariranno schemi di apparecchiature del commercio e facili realizzazioni, caratteristiche di transistors adatti in ricezione e trasmissione, caratteristiche dei principali cavi coassiali, progetti di piccoli lineari, costruzione di antenne fisse e rotative, accumulatori al piombo e al nikel-cadmio per l'alimentazione più economica delle apparecchiature, convertitori, eccitatori per SSB, oscillatori di nota per ricevere la SSB con normali « ricetra » in AM.

Vedrò di affrontare anche il problema di non farvi maledire dagli innumerevoli teudenti che incolperanno voi e i vostri vituperabili ordigni anche quando la loro lavatrice non strizzerà bene il bucato, si amici miei siamo nel ventesimo secolo, l'era dell'atomica e dei viaggi spaziali ma c'è ancora chi confonde un cinescopio con l'oblò di una lavatrice!

Inoltre verranno pubblicate alcune delle vostre QSL-DX ricordandovi che per DX intendo non solo le QSL provenienti da molto lontano ma anche quelle ottenute con potenze ridottissime. Pertanto, scusatemi se insisto, ma la rivista cq elettronica si è sempre avvalsa della collaborazione dei lettori e quindi sta a voi migliorarla e renderla sempre più consona alle vostre esigenze. Maggiore sarà il vostro appoggio e maggiori saranno le soddisfazioni da voi aspettate.

A presto, quindi, e buoni DX agurati dal vostro affezionatissimo

Can Barbone 1°

VIA DAGNINI, 16/2

Telef. 39.60.83

40137 BOLOGNA

Casella Postale 2034

C/C Postale 8/17390



Nuovo catalogo e guida a colori 54 pag. per consultazione ed acquisto di oltre n. 2000 componenti elettronici condensatori variabili, potenziometri, microfoni, altoparlanti, medie frequenze trasformatori, bread-board, testine, puntine, manopole, demoltipliche, capsule microfoniche, connettori...
Spedizione: dietro rimborso di L. 250 in francobolli.

ALIMENTATORI REALTIC STABILIZZATI ELETTRONICAMENTE

SERIE AR

Serie a transistor studiata appositamente per auto. Risparmio delle pile prelevando la tensione dalle batterie. Completamente isolati. Dimensioni mm 72 x 24 x 29 - Entrata: 12 Vcc. - Uscita: 6 V con interruttore 400 mA stabilizzati - Uscita: 7,5 V 400 mA stabilizzati - Uscita: 9 V 300 mA stabilizzati. Forniti con attacchi per Philips, Grundig, Sanyo, National, Sony.

SERIE ARL

Serie a transistor, completamente schermata, adatta per l'ascolto di radio, mangianastri, mangiadischi, e registratori in tensione 220 V (tensione domestica). Dimensioni: mm 52x47x54 - Entrata: 220 V c.a. - Uscita: 9 V o 7,5 V o 6 V a 400 mA stabilizzati Forniti con attacchi per Philips, Grundig, Sanyo, National, Sony.

SERIE ARU

Nuovissimo tipo di alimentatore stabilizzato adatto per essere utilizzato in auto e in casa, risparmiando l'acquisto di due alimentatori diversi. Dimensioni: mm 52 x 47 x 54 - Entrata: 220 V c.a. e 12 V c.c. - Uscita: 9 V o 7 V o 6 V 400 mA stabilizzati. Forniti con attacchi per Philips, Grundig, Sanyo, National, Sony.

SERIE AR	L. 2.300 (più L. 500 s.p.)
SERIE AR (600 mA)	L. 2.700 (più L. 550 s.p.)
SERIE AR (in conf. KIT)	L. 1.500 (più L. 450 s.p.)
SERIE ARL	L. 4.900 (più L. 800 s.p.)
SERIE ARU	L. 6.500 (più L. 650 s.p.)

Spedizione: in contrassegno

MIRO C.P. 2034 - 40100 BOLOGNA

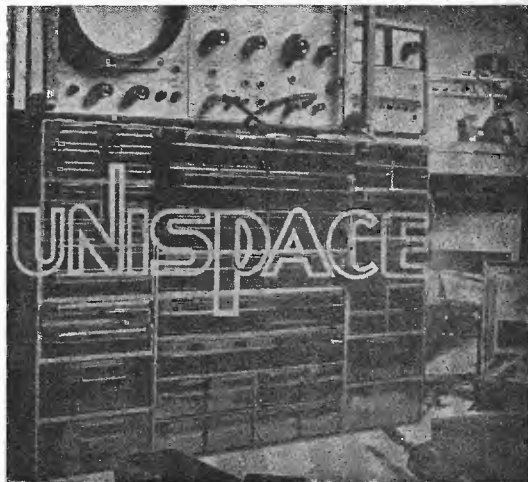

UNISPACE © è il felice risultato dello studio per la collocazione razionale degli strumenti del tecnico elettronico: l'utilizzazione di 66 contenitori in uno spazio veramente limitato.

Grazie alla sua struttura (guide su ogni singolo pezzo) può assumere diverse forme favorendo molteplici soluzioni.

Dimensioni: cm. 50 x 13 x 33.

Marchio depositato

Prezzo L. 9.950+950 s.p.



**Apparato di conversione APT
realizzato presso la Scuola tecnica professionale
di Lugo di Romagna**

(parte 3ª)

Proseguendo nell'esame delle particolarità degli integrati che verranno impiegati nei divisori di frequenza che vi presenterò in questo numero, vediamo ora l'importante funzione del circuito « reset » contenuto nei componenti SN7490 e SN7492. Per comprendere il principio di funzionamento e il significato di questo circuito chiamato anche di « azzeramento » è assolutamente necessario risalire al principio di funzionamento del singolo flip-flop. Per comodità di studio ci riferiremo a un circuito elementare a componenti discreti (non integrati) e più precisamente allo schema riportato in figura 1.



figura 1

Circuito elettrico di principio di un flip-flop per lo studio del significato del comando « reset ». Normalmente il deviatore si trova sulla posizione 1, esso viene portato sulla posizione 2 ogni qualvolta si vuole assicurare l'azzeramento del livello d'uscita (vedi testo).

tabella 1

Caratteristica di funzionamento del flip-flop.

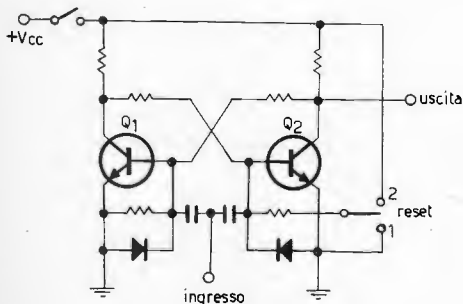
impulsi all'ingresso	livello d'uscita
0	0
1	1
2	0
3	1
4	0
5	1
6	0
7	1
8	0
9	1
10	0
ecc.	ecc.

Nel momento in cui si dà tensione al flip-flop, uno dei due transistor, a caso, entra in conduzione mentre l'altro rimane conseguentemente interdetto. Sul collettore del transistor in conduzione si stabilisce una tensione molto bassa prossima allo zero (definita livello « 0 »), mentre sul collettore del transistor interdetto si stabilisce una tensione diciamo relativamente alta e assai prossima a quella di alimentazione (definita livello « 1 »).

Tale condizione di livelli nel circuito rimane finché non arriva all'ingresso il primo impulso di conteggio. Occorre ricordare che il flip-flop viene definito un circuito di conteggio diviso per due, perché il livello della tensione d'uscita varia una sola volta ogni due impulsi presentati all'ingresso. Infatti immaginiamo che il transistor in conduzione sia « Q_2 » e quindi « Q_1 » interdetto, prelevando il segnale d'uscita dal collettore di « Q_2 » il livello d'uscita risulterà «0» in partenza e tale rimarrà, come abbiamo detto, finché non arriva il primo impulso di conteggio.

La particolare configurazione del circuito d'ingresso del flip-flop fa sì che ogni impulso che arriva all'ingresso giunge sempre e contemporaneamente su entrambe le basi dei due transistori, ma il suo effetto diretto si ripercuote soltanto sul transistor che di volta in volta presenta lo stato di interdizione. Infatti con « Q_2 » in conduzione, immaginiamo che arrivi un primo impulso positivo all'ingresso, questo impulso come si può immaginare agirà soltanto su « Q_1 » interdetto costringendolo immediatamente alla conduzione.

Nel momento in cui il transistor « Q_1 » viene portato alla conduzione, il transistor « Q_2 » è costretto automaticamente all'interdizione per effetto dell'accoppiamento incrociato fra i due transistor e quindi di conseguenza il segnale d'uscita prelevato da « Q_2 » passa da livello basso («0») a livello alto («1»).

Il successivo impulso di conteggio agirà poi su « Q_2 » e nel portare « Q_2 » in conduzione si avrà nuovamente l'interdizione di « Q_1 » e la tensione d'uscita passerà da livello «1» a livello «0»; cioè assumerà il livello riscontrato all'inizio del conteggio. Abbiamo visto così che due livelli «1» posti all'ingresso (ogni impulso positivo all'ingresso equivale a un livello «1») determinano un solo livello «1» all'uscita, perciò possiamo concludere che gli impulsi presentati all'ingresso vengono praticamente divisi per due all'uscita. Infatti per avere due impulsi all'uscita occorreranno quattro impulsi all'ingresso, per avere tre impulsi all'uscita occorreranno sei impulsi all'ingresso e così via come dimostra la tabella 1.

Circuitalmente l'uscita di un flip-flop può essere collegata direttamente con l'ingresso di un altro flip-flop e così via fino a ottenere qualsiasi valore di divisione multiplo di due, e con particolari accorgimenti circuitali di accoppiamento valori dispari di conteggio per qualsiasi esigenza di progetto. Abbiamo così visto in sintesi il funzionamento del flip-flop e la necessità, per il conteggio, che il livello d'uscita iniziale sia «0» e avrete certamente compreso che affinché il livello d'uscita sia «0» è necessario che « Q_2 » sia in conduzione. Questa precisa condizione di « Q_2 » sarebbe però del tutto casuale e quindi estremamente incerta se non fosse possibile disporre di un apposito comando detto appunto di «azzeramento» (in inglese «reset»: vedi figura 1). Questo comando può determinare la conduzione di « Q_2 » con assoluta certezza in qualsiasi momento e fase del conteggio.

Praticamente questo comando consiste nell'inviare sulla base di « Q_2 », e soltanto sulla sua base, un impulso di polarità positiva per determinare la sua conduzione e quindi predisporre a livello «0» l'uscita. Lo stesso risultato di azzeramento potrebbe essere ottenuto anche inviando un impulso di polarità negativa sulla sola base di « Q_1 », in quanto determinando la sua interdizione si avrebbe di conseguenza la conduzione certa di « Q_2 ».

Nei due integrati SN7490 e SN7492, ognuno composto nel suo interno da quattro flip-flop, i circuiti di reset sono collegati a una rete comune facente capo a una porta NAND a due ingressi elettricamente molto simile a ogni porta contenuta nel SN7400. Ciò si può riscontrare dalle figure 4, 6 e 7b di cq 6/72. Perciò i quattro flip-flop di ciascun integrato possono venire «azzerati» contemporaneamente da due punti diversi con un solo impulso di comando applicato a uno qualsiasi dei due ingressi della porta. Gli ingressi «reset» fanno capo, per il SN7490, ai piedini 2 e 3 e per il SN7492 ai piedini 6 e 7. Per il normale funzionamento di conteggio è necessario che almeno uno dei due ingressi della porta «reset» si trova a un livello di tensione zero o al massimo di 0,5V rispetto a massa, invece per l'azzeramento è necessario portare all'ingresso della porta una tensione fra i 2 e i 5V, oppure anche lasciare semplicemente aperti (non collegati) i due ingressi della porta.

Il circuito di azzeramento di questi nostri integrati, come vedremo, si presta ottimamente per rendere automatico il posizionamento dell'impulso marginatore dell'immagine. Con esso infatti è possibile fare partire il conteggio del divisore con l'inizio della riga di scansione orizzontale scandito dagli impulsi di phasing presenti all'inizio di ogni fotografia a 4 Hz, ma ora ve-

ERRATA CORRIGE - Collegamento C03085 montato nello schema di figura 4, cq 5/72: il cursore del potenziometro P_2 regolatore di tensione deve fare capo al piedino 6 anzi che al 7.

diamo dapprima come può essere realizzato il solo divisore per 600 con l'ausilio degli integrati fin qui descritti.

Nella progettazione del divisore ho tenuto presente la probabilità d'impiegare con esso anche un analizzatore a scansione meccanica (cioè a rullo); la frequenza di sincronismo per il motore sincrono deve essere di 40 Hz quando si impiega un motore che dia 300 giri al minuto a 50 Hz e di 48 Hz quando si impiega un motore che dia 250 giri al minuto a 50 Hz. Per ottenere queste due frequenze di sincronismo con quella di 4 Hz è sufficiente spostare l'ordine di accoppiamento dei soli componenti.

Le figure 2 e 3 infatti presentano sotto forma di schema a blocchi le due soluzioni ora prospettate e come si vede nei due divisori rimangono invariati sia il numero che il tipo degli integrati impiegati.



figura 2

Schema a blocchi di un divisore di frequenza 1 : 600 a componenti integrati con uscita a 4 e 40 Hz.

La forma d'onda a 40 Hz è simmetrica come richiesta dal motore sincrono (esempio: CROUZET 82.321 per 300 giri al minuto).

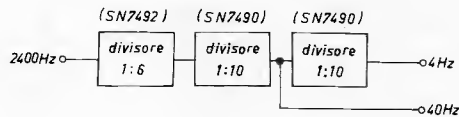

figura 3

Schema a blocchi di un divisore di frequenza 1 : 600 a componenti integrati con uscita a 4 e 48 Hz.

Anche in questo caso la forma d'onda a 48 Hz è simmetrica come richiesta dal motore sincrono, (esempio: CROUZET 82.321 per 250 giri al minuto).

Con riferimento alla progettazione generale occorre rilevare che i due divisori devono fornire per il motore sincrono una forma d'onda simmetrica (vedi figura 5, cq 6/72), mentre la forma d'onda per i 4 Hz non ha particolari esigenze in quanto viene impiegato soltanto il fronte di salita o di discesa dell'impulso a seconda delle caratteristiche d'ingresso del generatore a dente di sega adottato per la scansione orizzontale.

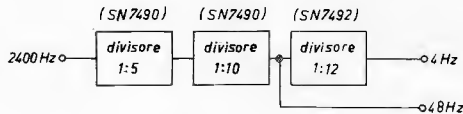
Per cui il primo divisore con uscita a 4 e 40 Hz sarà formato da un SN7492 nella sua funzione di divisore per 6, accoppiato a un SN7490 utilizzato come decade con uscita simmetrica (dalla quale si ottengono i 40 Hz), segue un altro SN7490 anch'esso utilizzato come decade con uscita simmetrica o asimmetrica come ho già detto sopra. Rimane in questo progetto inutilizzato il divisore per 2 contenuto nel SN7492. Il secondo divisore, cioè quello con uscita 4 e 48 Hz sarà formato da un SN7490 nella sua funzione di divisore per 5, accoppiato a un altro SN7490 utilizzato come decade con uscita simmetrica (dalla quale si ottengono i 48 Hz), segue un SN7492 utilizzato come divisore per 12. Anche in questo caso rimane fuori circuito il divisore per 2 contenuto nel primo SN7490.



figura 4

Schema elettrico del divisore di frequenza 1 : 600 con uscita 4 e 40 Hz munito del circuito di reset automatico e valido per essere accoppiato al circuito di figura 4, cq 5/72.

N.B. I collegamenti agli zoccoli degli integrati sono visti da sopra e lo start orizzontale consiste in un pulsante normalmente chiuso tipo GL340 della GBC o nei contatti di un relé abbinato con lo start verticale.

* Il BC177 è posto in un circuito a collettore comune e funziona da traslatore di impedenza. Per un pilotaggio più razionale dello SN7492 l'uscita di emettitore del BC177 può essere portata direttamente sul piedino 1 dello SN7400, prelevando poi il segnale per il SN7492 dal piedino 3, utilizzando così la quarta porta rimasta libera.

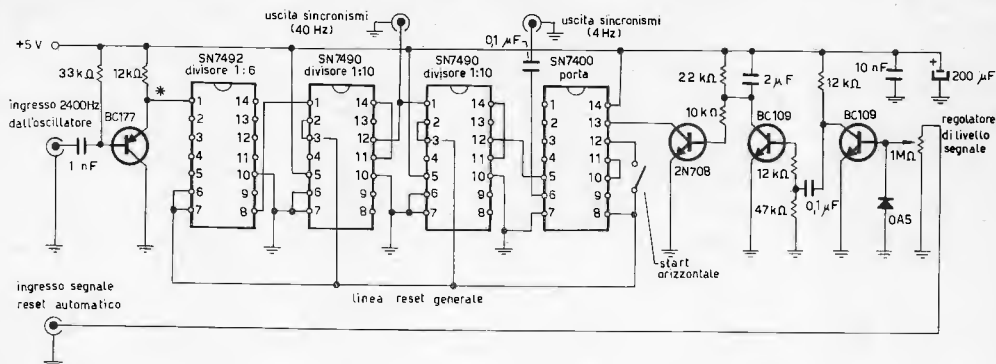
Le figure 4 e 5 illustrano i circuiti completi e particolareggiati dei due divisori muniti anche dello schema per il reset automatico. La prossima volta seguirà la descrizione dei due circuiti e le operazioni d'impiego.



figura 5

Schema elettrico del divisore di frequenza 1 : 600 con uscita 4 e 48 Hz munito del circuito di reset automatico e valido per essere accoppiato al circuito di figura 4, cq 5/72.

N.B. I collegamenti agli zoccoli degli integrati sono visti da sopra e lo start orizzontale consiste in un pulsante normalmente chiuso tipo GL340 della G.B.C., o nei contatti di un relé abbinato con lo start verticale.

* Per l'eventuale variazione del circuito di accoppiamento fra il BC177 e il SN7490 vale quanto già detto nello schema precedente della figura 4.

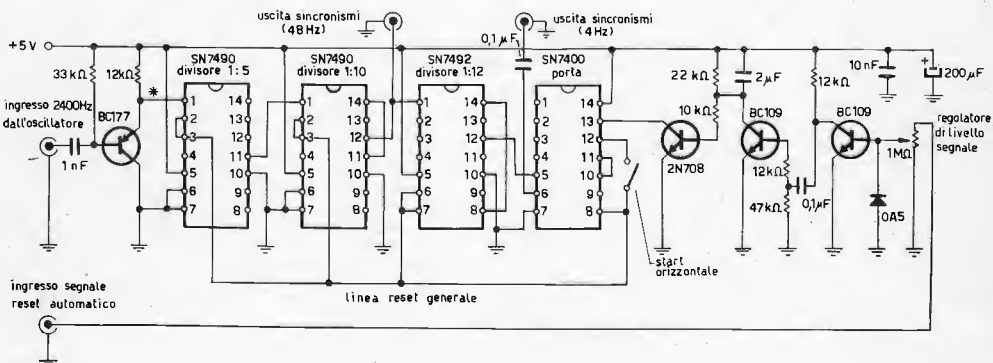
Prima di concludere, però, voglio presentarvi un elenco di equivalenze dei componenti integrati impiegati, con l'intento di facilitare la loro ricerca e reperibilità sul nostro mercato

tipi equivalenti per SN7490	tipi equivalenti per SN7492	tipi equivalenti per SN7400	produzione
SN5490	SN5492	SN5400	TEXAS INSTRUMENTS PHILIPS SIEMENS SIEMENS NAT. SEMICONDUCTOR CORP. NAT. SEMICONDUCTOR CORP.
FJJ141	FJJ251	FJH131	
FLJ161	FLJ171	FLH101	
FLJ165	FLJ175	FLH105	
DM7490	DM7492	DM7400	
DM5490	DM5492	DM5400	

Brevi: La capacità C_{25} dello schema di figura 4, cq 5/72, cioè quella di trasferimento del segnale al circuito reset automatico, deve essere di 10 nF anziché 330 pF.

Chi è in possesso dell'oscilloscopio TES 0366 e ha fretta di modificarlo per una scansione di 0,8 Hz e per altre delucidazioni in merito alla sezione pilota APT, può rivolgersi liberamente al signor **Virgilio Ricci Piccioni** - via Jacopo Della Quercia, 25 - **LUGO (RA)** telefono **25848**.

Il signor Ricci Piccioni è Presidente della nuova **Sezione APT di Lugo**. Buon lavoro, caro amico Virgilio!

**passaggi più favorevoli per l'Italia relativi ai satelliti ESSA 8 e NIMBUS 4
valide dal 15 luglio al 15 agosto 1972**

anno 1972	15 luglio/ 15 agosto	satellite	
		ESSA 8 frequenza 137,62 MHz periodo orbitale 114,6' altezza media 1440 km inclinazione 101,7° orbita nord-sud	NIMBUS 4 frequenza 136,95 MHz periodo orbitale 107,12' altezza media 1093 km inclinazione 99,8° orbita sud-nord
giorno		ore	ore
15/7		11,58*	12,52
16		12,48	12,06*
17		11,44*	13,07
18		12,34	12,21*
19		11,32	11,36
20		12,23*	12,37
21		11,20	11,51*
22		12,11*	12,52
23		11,08	12,06*
24		11,59*	13,07
25		12,49	12,21*
26		11,45*	11,36
27		12,35	12,37
28		11,33	11,51*
29		12,24	12,52
30		11,21	12,06*
31		12,12*	13,07
1/8		11,09	12,21*
2		12,00*	11,36
3		12,50	12,37
4		11,46*	11,51*
5		12,36	12,52
6		11,34	12,06*
7		12,25	13,07
8		11,22	12,21*
9		12,13*	11,36
10		11,10	12,37
11		12,01*	11,51*
12		12,51	12,52
13		11,47*	12,06*
14		12,37	13,07
15		11,35	12,21*

L'ora indicata è quella locale italiana e si riferisce al momento in cui il satellite incrocia il 44° parallelo nord, ma con una tolleranza di qualche minuto può essere ritenuta valida anche per tutta l'Italia peninsulare e insulare (per una sicura ricezione è bene porsi in ascolto quindici minuti prima dell'ora indicata).

L'ora contraddistinta con un asterisco si riferisce alle orbite più vicine allo zenit per l'Italia.

Per calcolare l'ora del passaggio immediatamente prima e dopo quello indicato nella tabellina e relativo ad ogni satellite, basta sottrarre (per quello prima) o sommare (per quello dopo) all'ora indicata il tempo equivalente al periodo del satellite, (vedi esempio su cq 1/71).

sperimentare[©]

circuitti da provare, modificare, perfezionare
presentati dai **Lettori**
e coordinati da

Antonio Ugliano, I1-10947
corso Vittorio Emanuele 178
80053 CASTELLAMMARE DI STABIA

© copyright cq elettronica 1972

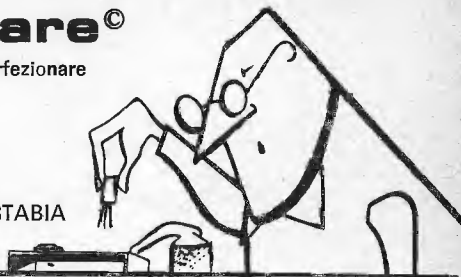

Anche il treno A 700 delle 0,55 è passato, l'orologio è già scattato al 10 maggio. Ho un'ora di tempo per il prossimo treno e poi un'intera notte da dedicare a voi sperimentatori alternata da treni che transitano solamente.

I primi sonnacchiosi viaggiatori li vedrò domattina alle cinque ancora dediti ai risultati elettorali.

Metto la chiave del passaggio a livello nel blocco e sono a voi.

Cominciamo a fare un bilancio dei parti fantasiosi che mi sono pervenuti questo mese: moltissimi sono quelli che meritano la pubblicazione ma purtroppo **cq** non è come un elenco telefonico; pazienza. Però anche se non pubblicati, premierò sempre gli intrepidi con qualche tripede o polipede.. Diversi sono anche i progetti degni del Papocchia Club e molti quelli copiati. Un lettore ha copiato integralmente il cercametalli tascabile pubblicato a pagina 2029 e seguenti dal n. 12/71 di Sperimentare-Selezione Radio/TV e spacciandolo per una sua invenzione, l'ha inviato. Il più bello è che nel copiarlo, ha copiato anche un errore che figura nell'originale.

Vi sono anche progetti che sarebbero la gioia del professor Bolen come il « chiudiporta a pedate » del signor Soriani ecc.

In complesso nel solo periodo 10 aprile÷10 maggio, per sperimentare abbiamo 142 progetti così suddivisi: interessanti 12; di un certo interesse 68; copiati 22; di nessun interesse 29, degni del Papocchia Club 11.

*

Rovesciandogli nel gargarozzo due integrati, uno zenerone da 2 W e un assortimento di polipedi vari più un piatto di spaghetti aglio e olio, eccovi a voi **Vittorio CAMPETTI**, via Gliarelli 8, 06100 PERUGIA con un simulatore. Che cosa simula? Nientemeno che un motore a 4 cilindri che fa da 1.500 a 12.000 giri! Cose-e-pazzi, nientedimeno che don Vittorio con questo ci permette di provare sul banco le accensioni elettroniche a scarica capacitiva.

E sentite cosa ci dice... « il cuore di tutto il complesso è il Q_1 , oscillatore variabile in frequenza che al variare di P_1 varia da circa 50 Hz a circa 400 Hz con i valori dati, prelevata da C_2 e amplificata da Q_2 , il Q_3 funziona da emitter-follower come interruttore. I valori di R e di C tratteggiati si trovano già montati sulle accensioni in commercio e pubblicati sulle riviste. Comunque, valori di R da 50 a 80 Ω e C da 0,22 μ F a carta a bassa tensione, vanno bene. Per avere altri campi di frequenza, basta variare P_1 e C_1 (che può essere anche elettrolitico) ».

Vittorio vorrebbe una tonnellata di BCW29. Mi spiace ma non gliene posso inviare nemmeno uno perché quelli che avevo li ho esauriti da aprile.

Simulatore di motore a quattro cilindri per prova accensioni elettroniche (Campetti)

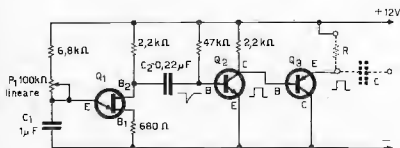

Q_1 2N1671B, TIS43, etc. (unigiunzione)
 Q_2 2N1711, 2N1613 (NPN Silicio)
 Q_3 TF78/30, 2N174, ASZ18, etc. (PNP Germanio)
R da 1/2
C in μ F a carta

Restiamo sempre nel campo dei guastatori di macchine. Con una lettera chilometrica abbiamo **Remo CORONA** via Soranzen 90 32030 PULLIR (BL) che ha messo le mani nella sua macchina e ha modificato il « tergi » con questo aggeggio:

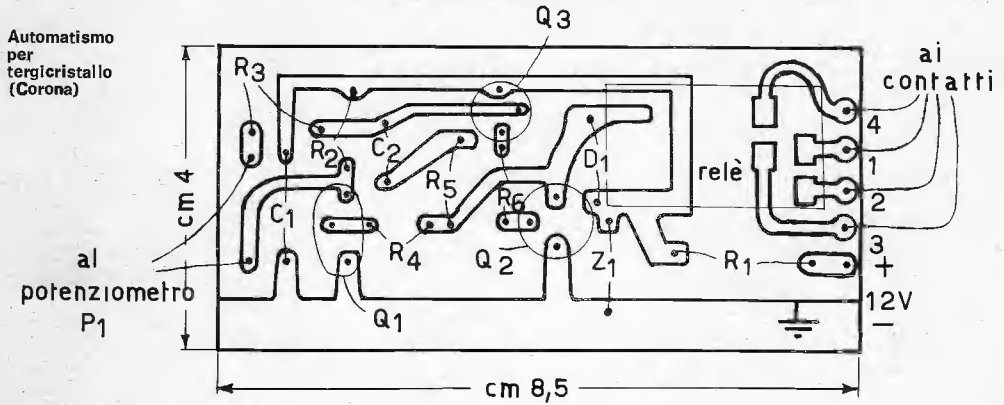

Circuito stampato, scala 1:1
Il relè va montato direttamente sul circuito stampato.

Schema elettrico

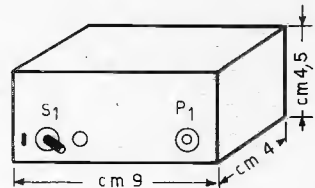
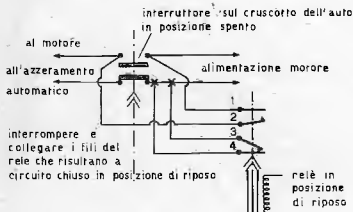
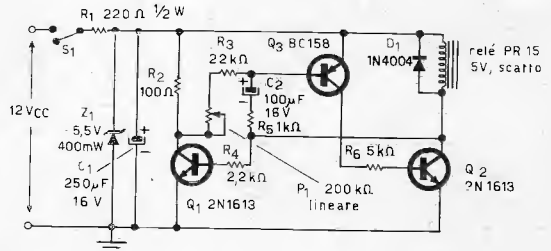

Come contenitore io ho usato uno scatolino di alluminio delle dimensioni di cm 9 x 4,5 x 4.

Specifica « ... per evitare l'accusa di copione, le dirò che si tratta di uno schema apparso su cq qualche anno fa, presentato da Liuzzi. Allora non funzionava, ora invece (pure, n.d.r.) va benissimo. Con i valori indicati si ha un intervallo tra uno spazzolamento e l'altro da un minimo di 3 sec a un massimo di 25 sec con la completa rotazione di P₁ da 220 kΩ.

Il relè è a due contatti scambio del tipo PR15. Q₁ e Q₂ sono 2N1613, 2N1711, 2N708. Q₃ è un BC158. Attenzione alla polarità del condensatore da 100 µF e inoltre non accendere mai contemporaneamente l'interruttore manuale quando è inserito il cospo altrimenti salta il fusibile... ».

E così abbiamo liquidato pure l'assassina-macchine.

Come buonuscita si avrà: un integrato, un assortimento di transistori vari e diodi, in più un piatto di cocozzelli (zucchine) alla Scapecce.

Tra un'accensione e un tergcristallo a transistori, un momento che dò la via libera al 7117, ecco fatto, dunque dicevo che tra una accensione e l'altro coso, non poteva scappare che non mi ricordassi di quando il mio concittadino **Sabatino NOE'** (18SAO) fece la sua accensione elettronica...

Su una scassatissima FIAT 600 di quinta mano (a Napoli si dice « nu purpo » cioè un polipo) montò una di queste accensioni di sua invenzione: quando la 600 camminava (notate l'enfatico « quando ») portava dietro un fischio che non si capiva bene se era una protesta dei giunti per mancanza d'olio o dei gemiti di vecchiaia della carrozzeria.

Invece era l'accensione che « fischiava ».

Poi decise che non andava. « Poi ».

Ora è la volta di un pirata.

Un momento, transita il 7117. Rieccoci a noi, dunque dicevo che ci abbiamo il pirata. Già state immaginando la benda nera sull'occhio, lo sciabolone, l'uncino, ecc. niente di tutto ciò, « SIGFRIDO di Tor San Lorenzo » invece è un pirata del 1972. Unitamente alla filibusta che naviga sul mare di Hertz inseguito da Cappuccetto Rosso (n.d.r. i carabinieri) vuole mantenere l'incognito. Però, neh, Sigfrì, a me l'indirizzo me lo potevi mandare almeno per averé il premio, così a chi lo mando? Dunque ci propone un « compressore di dinamica » (?) specificando... « i componenti che fanno capo a Q_2 possono essere variati entro certi limiti, essi determinano secondo le loro costanti di tempo il periodo d'intervento del compressore. Il punto indicato sullo schema con l'asterisco v'è collegato a un punto dell'amplificatore in cui ci sia un segnale sufficiente (ad esempio stadio pilota, trasformatore pilota, altoparlante, ecc.); con il potenziometro, si regola la compressione che si vuole. Io lo uso come « turner » (?) nel mio radiotelefono, così oltre ad assicurarmi una modulazione del 100% e non oltre, mi evita di svegliare tutto il ORA quando modulo a tarda ora.

P.S. preferirei che nell'eventuale pubblicazione, lo schema fosse accompagnato dal nominativo di « battaglia » cioè: SIGFRIDO - Tor San Lorenzo, è basta ».

Guagliò, vide ca stu coso nun è bbuono pé scamazzà 'e nucelle.

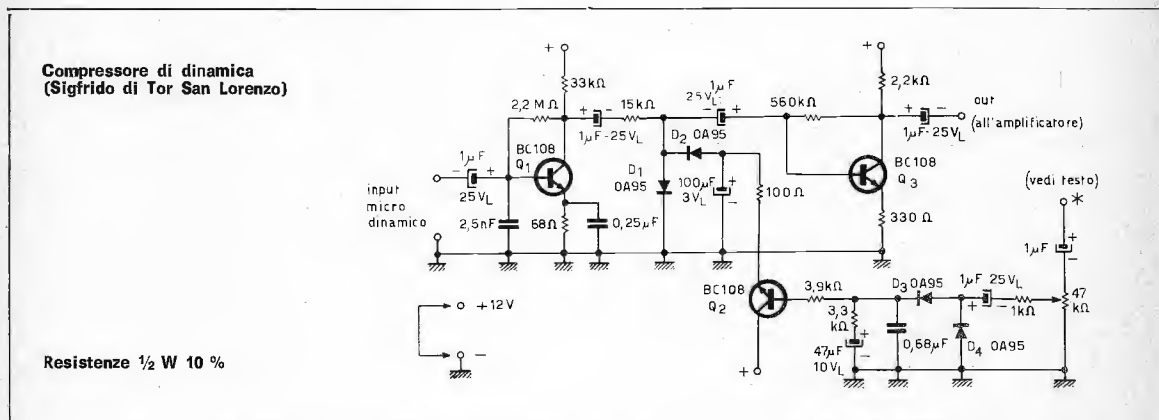

Abbiamo ora **Carmelo D'ITALIA**, via Bainsizza 22, 96015 FRANCOFONTE (SR) che ci manda un rotatore d'antenna.

Lo schema ripropone il sistema proporzionale come negli apparati di radiocomando. Da notare che Carmeniello non ha precisato che il perno o albero del motore deve essere collegato tramite un riduttore di giri al potenziometro R_2 .

E' ben progettato e funzionerà senz'altro. Sentiamo cosa scrive: «... i due potenziometri R_1 e R_2 si trovano collegati in parallelo e debbono essere di valore uguale. Se i due cursori si trovano nella stessa posizione, tra loro non vi sarà nessuna differenza di potenziale. Però se si sposta il cursore di R_1 in modo da renderlo positivo rispetto al cursore di R_2 per mezzo del diodo D_2 entra in funzione l'amplificatore di corrente che farà eccitare il relay. In questo

caso il motore farà girare l'antenna che a sua volta (tramite un riduttore di giri, n.d.r.) farà girare il perno di R_2 fintantoché il suo cursore si troverà sulla stessa posizione di R_1 ed essendo zero la differenza di potenziale, si disecciterà il relay che farà fermare il motorino. Analogamente avviene per il braccio negativo di R_2 ... ».

Siccome questo è entrato con un piede nel mio campo, merita un premio extra: una coppia di transistori da 150 W che un cortese lettore che vuole mantenere l'incognito mi inviò per regalare ai lettori, un assortimento di semiconduttori vari e un rafaniello completo di radice.

- R₁ 10 kΩ (a filo)
- R₂ 10 kΩ (a filo)
- R₃, R₄ 10+10 kΩ (doppio potenziometro)
- D₁ diodo al germanio
- D₂ diodo al germanio
- Q₁ AC127
- Q₂ AC128
- Q₃ AC127
- Q₄ AC128
- RL₁-RL₂ 6 V, 10 Ω

Rotatore d'antenna (D'Italia)

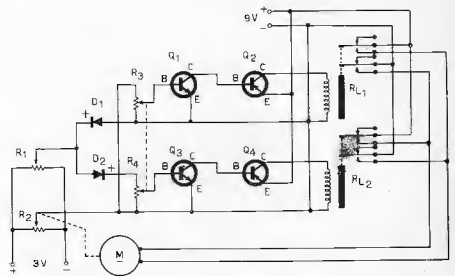

N.B. Nel caso che il motore sia in alternata, i relè possono anche essere a semplice scambio tenendo presente che RL₁ deve inserire il motore direttamente mentre RL₂ deve inserire in serie al motore un condensatore per far invertire la marcia.

Ho finito adesso, ore 4,00, di fare colazione. Un morziello di broccoli neri affogati in un « corillo » di pane, mezza birra, una banana. L'ET600 è transitato pochi minuti fa così tengo altri 42 minuti liberi. Ho messo a bollire la caffettiera e a proposito di caffettiere abbiamo **Pietro GHIZZANI**, via Riesci 5 53036 POGGIBONSI (SI) che ce ne propone una. In realtà lui lo chiama marchingegno. Lui, lo no, caffettiera: infatti, lui ci scrive che l'aggeggio « vede » un fiammifero a tre metri di distanza. In sostanza, illuminando la fotoresistenza, la lampadina L_p si accende. Precisa inoltre che la fotoresistenza va situata strategicamente vicino alla L_p per raggiungere la massima funzionalità.

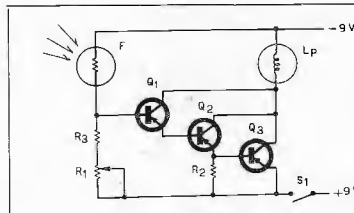

Caffettiera veggente (Ghizzanti)

- R₁ potenziometro 470 kΩ
- R₂, R₃ 100 kΩ
- Q₁, Q₂ AC126
- Q₃ AC128
- L_p 6 V, 3 W
- F fotoresistenza al solfuro di Cadmio
- S1 interruttore

Giovanni ARTNI, via Giottoli 5 47100 FORLÌ, invece, attende da un sacco di tempo. Facciamolo accomodare visto che fa parte della sussistenza perché ci fornisce di un alimentatore.

Alimentatore (Artni)

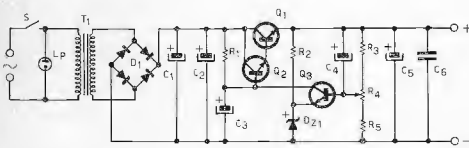

- R₁ 4,7 kΩ, 1/2 W
- R₂ 1 kΩ 1 W
- R₃ 330 Ω, 1/2 W
- R₄ 2,5 kΩ, lineare
- R₅ 330 Ω 1/2 W
- C₁ 2000 μF, 25 V_L
- C₂ 2000 μF, 25 V_L
- C₃ 100 μF, 25 V_L
- C₄ 100 μF, 25 V_L
- C₅ 1000 μF, 30 V_L
- C₆ 0,05 μF, carta

- D₁ ponte 30 V, 1,5 A
- D_{z1} 3,3 V, 1 W
- Q₁ 2N3055 con radiatore
- Q₂ 2N1711 con alette
- Q₃ 2N1711
- T₁ trasformatore 220→18 V, 1,5 A
- S interruttore
- L_p lampada al neon 220 V

Schema di alimentatore stabilizzato con uscita regolabile adatto sia come alimentatore da laboratorio data la escursione di tensione 3-20 V, sia come alimentatore per complessi amplificatori con potenza sui 10 W. Lo schema è classico e quindi non necessita di spiegazioni.

Io dico che al primo cortocircuito Q, parte, voi che dite? Ci mettiamo una scommessa? Comunque, nella nostra eccelsa, immensa, recondita magnanimità facciamo finta di niente e gli ammolliamo un integrato a 16 piedi.

Dimenticavo di aggiungere che un integrato se lo becca pure il Ghizzani dianzi detto.

Avete sentito questo rumore? No? lo sì, invece, è un merci che è transitato a 80 all'ora. Ma che siete sordi? aspettate che debbo fare la « via libera ». Fatto, e passiamo al:

PAPOCCHIA CLUB

Questo mese v'ad arricchiare le già compatte fila a ranghi serrati **Mario BIANCHI** via Trionfale 178, ROMA con il seguente progetto:

ERRATA CORRIGE

Schema di wa-wa di Ludovico De Nigris (n. 6): il resistore di carico del primo BC109 (pre) indicato con 47 k Ω è invece da 4,7 k Ω .

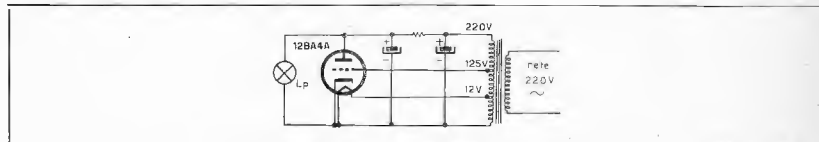

« Apparecchio per luci psichedeliche. Funziona perché i 220 V dell'anodo della valvola vengono amplificati oppure no se ci stà o no corrente alla presa della griglia a 125 V. La lampada è da 50 W, i condensatori da 32 μ F ciascuno e la resistenza a filo da 1 k Ω ».

Accolto a furor di popolo nel Papocchia Club viene insignito di un canapo di metri uno, completo di nodo scorsoio e pietra da kg 58 ad esso collegato perché ne faccia buon uso. Inoltre, a ricordo imperituro di tanto, gli viene inviato un sacchetto di transistori misti per le sue future esperienze così chiaramente espresse.

* * *

Mentre la notte volge al termine, tra poco verrà il collega a smontarmi, plaudo ai costruttori del TX proporzionale del n. 2/72 che hanno portato a termine felicemente il montaggio. A chi mi ha scritto per il fermodellismo ho scritto privatamente.

Il lettore di Catanzaro a cui inviai i due relais chiestimi, non si è fatto più vivo, il signor Sicilia della SET interessato al decoder è svanito, il signor Maciò per piacere mi rimetta il suo indirizzo.

Per finire, chi è stato quel buontempone che dalla Germania mi ha inviato una cartolina ov'è raffigurata una ragazza che gioca al pallone e che, spostandola leggermente, si vede la stessa ragazza nuda?

□

UNA OCCASIONE UNICA PER I FILATELISTI

Il 13 settembre 1972 le Poste britanniche emettono uno speciale francobollo per commemorare il 75° anniversario degli esperimenti marconiani sul canale di Bristol.

Il francobollo da 7,5 centesimi di sterlina (pennies) verrà spedito il 13 settembre su una busta commemorativa, con speciale annullo, dall'Ufficio postale dell'Isola di Flatholm. La busta reca, in due colori, sul fronte, una artistica mappa dei luoghi dove ebbero luogo i celebri, decisivi esperimenti.

Anche il timbro di annullo del 13 settembre sarà unico, in quanto l'isola non ha un proprio Ufficio postale e per quel giorno un ufficio provvisorio sarà appoggiato alla stazione di amatore impiantata sul luogo degli esperimenti; sul timbro sarà riportato anche il nominativo di tale stazione.

Per il servizio consistente in: busta commemorativa affrancata con lo speciale francobollo di Marconi e impostata a Flatholm occorre inviare 20 pennies sotto forma di coupons postali IRC al seguente indirizzo:

THE SECRETARY OF BARRY COLLEGE OF FURTHER EDUCATION RADIO SOCIETY
COLCOT ROAD BARRY - GLAM. CF6 8YJ (Gran Bretagna)

La lettera di richiesta deve pervenire entro il 10 settembre prossimo; spedire i 20 pennies in forma di IRC (francobolli e monete **non sono accettate**). In caso di numerose richieste con unico ordine, si può spedire il denaro attraverso Banca.

La posta in arrivo dall'isola sarà attesa alla banchina di Barry da postini in divisa dell'epoca, che attraverseranno la città su una carrozza postale della fine '800.

Coloro che desiderano
effettuare una inserzione
utilizzano il modulo apposito

© copyright
cq elettronica
1972



OFFERTE

72-O-341 - TX CITIZEN'S BAND, vendo, 5 W input stadio finale 3 W RF; senza quarzi e modulatore (può essere modulato con l'amplificatore AM4+3M Vecchietti). Vendo L. 5.000. Quarzi 1700 cad. Allego istruzioni.
Arrigo Battiston - via M. D'Azeglio 28 - Vittorio Veneto (TV).

72-O-342 - ENCICLOPEDIA « CONOSCERE » come nuova completa, rilegatura originale vendo o cambio con fonoriproduttore stereo o altro materiale di mio gradimento eventualmente conguagliando. Telefonare dopo le 21 a 894477.
Gianni Spuri - via Vallarsa 35 - 00141 Roma.

72-O-343 - MATERIALI SUPERGARANTITI vendo: transistori irreperibili o reperibili ma a basso costo. Scatole di montaggio o montaggi apparecchi di cq elettronica si eseguono dietro modestissimo compenso. Avete dei dubbi circa il funzionamento di qualche apparato elettronico? Vi servono schemi particolari? Interpellatemi dietro risposta pagata.
Roberto Cielo - via N. e T. Porcellii, 111 - 80126 Napoli.

72-O-344 - REALIZZAZIONE PROGETTI apparsi su cq elettronica. Sperimentare, Nuova Elettronica previo accordo. Costruzione scatole di montaggio di tutti i tipi in commercio; progettazione di qualsiasi apparato vada esso dai circuiti logici ai circuiti tradizionali. Gradite le francorisposte e le visite scopo amicizia.
Franco Cozzolino - via S. Caterina 12 - 56100 Pisa.

72-O-345 - VENDO RADIOGONIOMETRO RGM 3/3/S Marconi Italiana come nuovo e non manomesso onde lunghe e medie ottimo da usarsi anche solo come ricevitore L. 25.000. Per accordi scrivere o telefonare ore serali al 470376.
Enzo Tacconi - via L. Bandi, 20 - 40141 Bologna.

72-O-346 - CEDO MIGLIOR OFFERENTE stazione Geloso completa di: RX-TX + Microfono con base, G-222 ricevitore e G-209 trasmettitore perfetto stato, usata pochissimo, garanzia - 75 W in antenna compresi gli 11 mt CB. E per L. 80.000 TX-Geloso G4/223 con VFO quarzato mai usata, perfettamente nuova.
Silvana Scaravetti - piazza Duomo n. 4 - 33038 S. Daniele del Friuli (UD).

72-O-347 - CANOCCHIALE INFRAROSSI vendo L. 120.000 con alimentatore portatile e faro infrarosso.
N. Govoni - via Bentini n. 27/10 - 40128 Bologna.

72-O-348 - RICEVITORE VHF, Polizia, taxi, aeroporti ecc. vendo a L. 10.000 (spese post. comprese), il RX funziona perfettamente, dimensioni 5 x 11, escluso BF. Vendo anche home made A.T.U. L. 10.000, TV Philips portatile nuovo, aliment. 220 e 12 Vcc L. 99.000, cq elettronica n. 4 (69) e Nuova Elettronica n. 19, L. 500 ognuna (in francobolli) Sp. Post. comprese.
Emilio Sterckx - Post box 190 - 07026 Olbia (SS).

72-O-349 - TOKAY TC-502!!! Poche ore di funzionamento. 1 W RF 2 canali quarzati aumentabili. Squelch. Presa ant. e alim. ext. Prese mike e sprk. ext. Sensibilità migliore di 1 µV. A scopo realizzo cedesi la coppia per L. 40.000. Per serietà preferisco trattare possibilmente di persona e far provare gli apparecchi. Indirizzare o telefonare ore pasti.
Simmaco Vernotti - via Melorio, 48 - 81055 S. Maria C.V. (CE)
☎ 48.808.

72-O-350 - VENDO O CAMBIO con ricevitore; anche a valvole, con copertura da 3 a 30 MHz, lezioni « Pratica TV » dal 1° al 48° fascicolo; « Pratica Radio », completa; « Teoria TV », completa e « Teoria TV », dal 21° al 39° fascicolo.
Claudio Evandri - via Lungomare della Pineta 73 - 00040 Ardea (Roma).

72-O-351 - VENDO GARANTENDO massima affidabilità TX: XT600B 600 W SSB-CW nuovissimo!! RX: G4216 MK3 entrambi non manomessi e con pochissime ore di funzionamento; per passaggio a transceiver. Le garantisco come nuove, Inviare offerte a: IT9UVA Sandro Costa - via Indipendenza 43 - 93017 S. Cataldo (CL) - ☎ 41299 (gradisco visite!!).

72-O-352 - COSTRUISCO PREAMPLIFICATORI MICROFONICI per radioamatori, VFO, amplificatori BF, trasmettitori, alimentatori, scatole di montaggio nuova elettronica o High-Kit. Vendo n. 16 e 18 Nuova Elettronica anno III. Vendo pure 2 quarzi su 29.700 kHz a 2000 lire cadauno. Cerco un tubo catodico da almeno 3".
Emilio Germani - via Gattamelata, 6 - 20149 Milano - ☎ 331157.

72-O-353 - VENDO AMPLIFICATORE stereo HI-FI Philips RH591 a sole L. 90.000 nuovissimo ancora in garanzia; giradischi semiprofessionale Philips GA202 Electronic con testina GP400 L. 60.000; sintonizzatore stereo HI-FI AM, OC, FM Philips RH 691 L. 85.000 ancora in garanzia.
Antonio Cirrione - via Corridoni, 41 - 20123 Milano - ☎ 796201.

72-O-354 - CAUSA NECESSITA' vendo « Classificatore Universale dei Transistor » due volumi dell'Antonelliana con le caratteristiche e le corrispondenze di oltre 12000 transistor. Ultima edizione, ancora nel suo imballo, prezzo di copertina 30.000 vendo a L. 23.000 più s.p.
Luciano Zanotti - via Isonzo 5 - 40033 Casalecchio di Reno (BO).

72-O-355 - TX-AM 120 W in antenna, funzionante 10-15-20-40-80 m. Autocostruito, buona estetica, tratto personalmente. Prezzo indiscutibile L. 45.000. Per sperimentatori un TV Admiral Imperial. Accordi sempre di persona. O cambio quanto esposto con macchine da scrivere, biciclette, riviste o libri tecnici o attrezzature di mio gradimento (oscilloscopio, saldatori, tester ecc.).
Antonino Vernuccio - via Portosalvo, 18 - 97015 Modica (RG).

72-O-356 - BC312-D VENDO funzionante in A.C. con media frequenza a cristallo, completo del suo Technical Manual in inglese ed italiano, tutto perfetto e funzionante per lire 50.000 trattabili, per urgente bisogno vile denaro. Regalerò inoltre a chi lo acquista un circuito stampato completo di schema elettrico ed istruzioni, per il montaggio di un preamplificatore di antenna da accoppiare a detto ricevitore.
Francesco Turio - S. Marco 3897 - 30124 Venezia.

72-O-357 - VENDO TX RX, TX 2 W con 2N40290 in finale, RX, telaietti S.T.E. Il tutto montato in mobiletto completo di S-Meter e micro push-to-talk.
I1AFK - via Roma n. 5 - 12056 Mango P. (CN) - ☎ 84.639.

72-O-358 - CAUSA RINNOVO laboratorio svendo materiale elettronico vario nuovo ed usato: diodi e transistor, ponti diodi, SCR, TRIAC, integrati, accessori vari. 1 generatore Heathkit 160 kHz ± 220 MHz. Ricevitore Hallicrafters S 120. Chiedere offerte dettagliate a:
Fabio Lodrini - Villa Badia - via Va 107 - 25100 Brescia.

72-O-359 - CEDO, CAUSA REALIZZO, con i trombe RCF, con potenza massima 50 W diametro cm 46 su 8 Ω trombe potenza massima 25 W su 16 Ω d'impedenza. Massima serietà. Cedo, sia con i trombe a L. 20.000 cadauna (pagati L. 35.000).
Andrea Gandolfi - via Don L. Sturzo 29 - Bologna.

72-O-360 - OSCILLOSCOPIO VENDO mod. mod. TES 0366 nuovissimo ancora in garanzia. Acquistato a L. 180.000 cedo ad un valore possibilmente non inferiore al 15 % di L. 180.000. Completo di sonde rivelatrice e divisore. Vendo oscillatore modulato della Scuola Radio Elettra L. 19.000 per trattative e accordi e informazioni rispondo a tutti purché il mittente affranchi risposta.
Paolo Castellani - Ellera Chiugiana (PG).

72-O-361 - RICETRASMETTITORE CB - Sintonia continua in ricezione da 26,930 Mc/s a 27,260 Mc/s. Dieci canali quarzati in trasmissione. Potenza di uscita RF 10 W. Ricezione AM-CW-SSB. Completo di: microfono con pulsante, alimentazione, quarzi. Realizzazione a livello industriale. Perfettamente tarato e funzionante. Un vero gioiello per gli intenditori della CB! Vendo a L. 100.000. Preferirei trattare di persona con residenti a Milano e provincia.
R. Castellani - via Cagliero 9 - 20125 Milano.

72-O-362 - SOMMERKAMP TRANSCEIVER FT250, garantito nuovissimo (25 ore di funzionamento, tutte con ventola di raffreddamento sulle « finali » e con accordatore d'aereo, per l'eliminazione totale delle onde stazionarie) completo di alimentatore AC220 V e di 2 quarzi supplementari per la gamma dei 10 metri, vendo a L. 260.000 (pagato 320.000). Spese trasporto a carico dell'acquirente.
I3GBA Gualberto Baschiroto - via Pascoli, 31 - 30026 Portogruaro (VE) ☎ 72558 dopo ore 20).

72-O-363 - BC603 CEDO per cambio stazione pagato L. 22.000 lo vendo per L. 13.000 usato poche ore. Nel suo imballo e con Dinamotor originale. Lo spedisco immediatamente a chi me lo richiederà per primo. Oppure cambio con altro apparecchio funzionante.
Mario Spanu - via A. Adige, 39 - Olbia.

72-O-364 - RX G.4/216, usato pochissimo, offro a L. 70.000 trattabili o permutato-acquisto RX copertura continua buone caratteristiche.
Andrea Bosi - via Chiesa 73 - 44046 S. Martino (FE).

72-O-365 - ATTENZIONE VENDO ARRETRATI cq n. 2-70 - 2-3-5-6-8-12/71 per L. 2.500. Cerco inoltre transceiver HW32A ed alimentatore HP23 od altri tipi in SSB funzionanti e solo se vera occasione. Cerco RX-TX 144 input 5W tipo RT2G o similari.
Rocco Capozza - via D. Sessa 180 - 80143 Napoli.

72-O-366 - BASSO ELETTRICO come nuovo marca Eko vendo: tipo a forma di violino con cassa acustica in legno lucido, due microfoni, toni e volume, completo delle 4 corde di ricambio, cinghia, cavo schermato con spinotti per collegamento all'amplificatore: commutatore a 3 posizioni per la combinazione dei microfoni. L. 40.000+s.p. Rispondo a tutti (allegare francoriposta).
Massimo Dal Ri - corso Rosmini 17 - 38068 Rovereto (TN).

72-O-367 - CB SALE/TOKAY: vendo radiotelefono Tokaj PW 5024 come nuovo, con capsula anche pezzo L. 90.000. Antenna Ringo CB, ROS garantito 1 : 1 L. 10.000 RX, BC603 senza alimentazione, mancante 12SG7 L. 8.000. Tratto preferibilmente di persona.
Carlo Alberto Bassani - via Statuto 39 - 21013 Gallarate.

72-O-368 - OCCASIONISSIMI! Cedo a L. 6.000 franco spese MOSLEY TRS-57 SWL TRANSFORMER-BALUN nuovo indispensabile per la risonanza dell'antenna su tutte le frequenze ed in particolare sotto i 4 MHz. Adatta il vostro dipolo alla frequenza voluta. Inoltre cedo al miglior offerente pezzi di ricambio nuovi disassortiti della 19 MK III. Pagamento 1/2 anticipato 1/2 contrassegno. Massima serietà!
Giorgio Romanin - viale Volontari Libertà, 4 - 33100 Udine.

72-O-369 - VENDO Colella: « Dizionario di elettrotecnica e di elettronica » [Ital. ingl. e Ingl.-Ital.] (ed il Rostro) L. 6.500; « Dizionario Tecnico Ital.-Ingl. e Ingl.-Ital. (ed. Hoepli) L. 5.000; (nuovi); Kaufman-Thomas: TV a colori (ed. CELI) L. 2.300; edizioni CGE; « Corso TV a colori » (in italiano) L. 3.000; Biblioteca Phillips: « Transistor » (teoria e applicazioni)

L. 1.000; Six: « Riparare un TV è una cosa semplicissima! » (ed il Rostro) L. 1.200; regolo Nestler da 27 cm L. 4.000.
Roberto Bevilacqua - via D. L. Palazzolo 23L - 24100 Bergamo.

72-O-370 - NUOVA ELETTRONICA n. 2-3-4-5 in omaggio a chi acquista in blocco: annate 1968-1969 Radiopratica; 1969 Radiorivista; 1969 Sperimentare; Libri: Radiolaboratorio - Tuttotransistor - Radiomanuale - Radioricezione - 14 numeri Sistema Pratico - 6 numeri Selezione Radio TV - 6 numeri Sperimentare - 5 numeri Quattrocose Illustrate. Valore di copertina L. 32.000. Il tutto a L. 16.000.
Bruno Bonino - via Nicoloso da Recco 10-2 - 16156 Genova.

72-O-371 - VENDO RICETRASMETTITORE 27 MHz - CB TOKAY 5023 S 5 W 23 canali a L. 80.000. Tratto preferibilmente con zona Torino.
Gabriele Magagna - c/so G. Cesare, 324 - 10154 Torino - ☎ 263279.

72-O-372 - MATERIALE FERMODELLISTICO, come nuovo. Riva-rossi, Vollmer, Fallier, etc., pronto per costruzione plastico, del valore di L. 150.000 circa, cedo in cambio di ricetrasmittitore su 27 MHz - 5 W oppure di apparecchio radio Grundig Satellit o Ocean Boy o Lafayette Guardian 6000 o apparecchio analogo.
Ruggiero Sanzari - V trav. Giulio Petroni 76 - 70124 Bari.

72-O-373 - VENDO RACCOLTA COMPLETA di « Auto Mark 3 » dall'inizio (1967) al n. 2 1972 o cambio con annate complete di « Costruire Divera » del 1959-1960-1961-1962.
Giovanni Falcone - via P.L. Deodato 32 - 95124 Catania - ☎ 228578.

72-O-374 - MOTOCICLISMO ANNATE COMPLETE (1970-71) in ottimo stato permutato con 2 annate complete di cq elettronica oppure 3 annate di altre riviste di Elettronica.
Luigi Masetti - via Monte Grappa 5 - 20010 Villastanza (MI) ☎ (0331) 551765.

72-O-375 - GRANDIOSO STOCK di valvole a chi mi scrive per primo offro n. 50 valvole nuove a sole lire 9.990+spese postali. Trattasi di valvole tipo EABC80 - PCF82 - ECL85 - PL84 - ECC83 - EC97 - 12AV6 - UCH81 e altre che per motivi di spazio non posso citare.
Totò Cocuzza - via Cordova 43 - 95042 Grammichele (CT).

72-O-376 - VENDO RICEVITORE BC683, ottime condizioni, comp. di alimentatore per C.A.; cedo inoltre ricevitore per CB mod. UK365 Amtron, nuovo, tarato perfettamente, con altop. e ampl. incluso; eventualmente cambio i suddetti con RTX per CB tipo almeno 5 W 6 canali, rispondo a tutti, scrivere per accordi.
Angelo Caputo - via Ballerini 10 - 20038 Seregno (MI).

72-O-377 - VENDO MIDLAND 23 canali 5 W da mobile + antenna Ringo C.B. oppure cambio con ricetrans. 144 MHz sintonia a quarzi o V.F.O. anche di piccola potenza 1÷2 W. Fare offerte specificando le eventuali caratteristiche del ricetra 144 MHz.
SWL 51066 Sandro Folco presso Sig.ra Weller - via Moncalieri 23 10022 Carmagnola (TO).

72-O-378 - PER RINNOVO STAZIONE occasione vendo TX G.223 L. 60.000 - Ricevitore G.209 L. 50.000 - Alimentatore UK435 completo di mobile-strumento e trasformatore alimentazione. Tensione regolabile da 0 a 20 Vcc 1 A; trattasi di apparecchi funzionanti e quasi nuovi perché poco usati. Spese trasporto a tariffa postale o ferroviaria.
I8DLO - Elio Altomare - 87040 Luzzi (CS).

72-O-379 - GRID-DIP-METER offresi da 10,5÷220 MHz in 6 gamme strumento 50 μ A o centrale, sensibile come rivelatore e come oscillatore Marca Krundaal Mod. AF102 non manomesso a L. 12.500.
Mario Cavaliere Orio - 28045 Invorio (NO).

72-O-380 - VENDO MIGLIORI OFFERENTI le seguenti apparecchiature: cariche batterie 6-12-24-40 V 15 A con amperometro in elegante contenitore metallico. Trasm. BC604 - Ric. BC603. Provatransistor e diodi in contenitore metallico. Signal Tracing Strumento prova cond. Electr. frequenzimetro profess. Alim. stab. 0-36 V 2 A. Azionamento per motori CC HP 2. Azionamento CC HP 7. Variometro di ant. alim. stab. 12,6 V 2 A. Dispositivo int. a fotocellula. Tubo catodico 56P1 80 quarzi per BC604.
Rinaldo Lucchesi - via del Tiglio 125 - S. Filippo - 55100 Lucca.

72-O-381 - VENDO OSCILLOSCOPIO S.R.E. funzionante L. 20.000 Registratore Philips N4407 accessorio L. 130.000. Solo residenti Napoli, telefonare 511457 ore 18 in poi.
Lucio Aponte - via Zite 18 - 80139 Napoli.

72-O-382 - ATTENZIONE CEDO PROVAVALVOLE+TESTER da me costruito con la Radioscuola Italiana, tutti e due in perfetta efficienza per RX-TX surplus 15÷20 W o più, da 4,2 a 7,5 - da 19 a 31 MHz o similari in perfetta efficienza. Si risponde a tutti.
Giuseppe Blandino - via Antonello Freri, 19 - 98100 Messina.

72-O-383 - OSCILLOSCOPIO TES Modello 0366 come nuovo vendo eguali condizioni Heatkit voltmetro a valvole, generatore R.F., generatore onde sinusoidali e quadre per rinnovo apparecchiature. Informazioni francorisposta.
Raffaele Ramo - via Sonnino 184 - 09100 Cagliari.

72-O-384 - ACCENSIONI ELETTRONICHE per auto-moto costruisco su richiesta. Progetto ed esecuzione professionale: per i residenti in zona montaggio diretto sul veicolo. Costruisco inoltre su richiesta qualsiasi altro accessorio elettronico per auto: interruttori di minima per dinamo a stato solido, temporizzatori per tergicristalli ecc.
Lucio Visintini - via Crocifisso, 21 - 21049 Tradate (VA).

72-O-385 - VENDO CINEPRESA Bolex Paillard o cambio con RX BC603.
Franco Iafano - via Frascati n. 4 - 00040 Monte Porzio Catone (Roma).

72-O-386 - MICROPISTA PROFESSIONALE della Romana micro-piste lunghezza del circuito 30 m piste n. 8. Cambio con RX e TX o ricetrans per gamme radiantistiche oppure vendo. Prendo in considerazione qualsiasi offerta, affrancare per risposta.
Emanuele Cammisa - via C. Goldoni 5 - 71100 Foggia.

72-O-387 - VENDO circa 130 riviste di elettronica (cq - Quattrocose illustrate - Nuova Elettronica - Sperimentare - Radiopratica - Selezione Radio TV ecc.).
Giuliano Trebbi - via Leopardi, 39 - 47033 Cattolica (FO).

72-O-388 - RADIOAMATORI DILETTANTI siete in difficoltà per i vostri montaggi e apparati elettronici? Sono un tecnico esperto posso aiutarvi e consigliarvi, per ogni vostro dubbio, fornendovi chiarimenti, schemi, note varie, per montaggi riparazioni, tarature. Unire bollo per risposta.
Gianni Tortorici - via S. Secondo 12 - 10128 Torino.

72-O-389 - ECCEZIONALE RICEVITORE Guardian 5000 nuovo, imballo e accessori, FM - VHF 30÷50 MHz - 144÷174 MHz, onde corte e medie polizia, carabinieri, vigili ecc. Solo L. 51.000. Informazioni franco risposta.
Alberto Curioni - via M. Grappa - 21044 Cavaria (VA).

72-O-390 - CAUSA CESSATA ATTIVITA' NUMISMATICA cedo monete da collezione italiane e di altri stati Europei in argento e altri metalli inferiori e cataloghi per la raccolta e la conservazione di esse. In cambio cerco materiale elettronico, particolarmente radiotrasmettenti con potenza superiore a 30 W con bande di 10-15-20-40-80 metri anche se non ci sono tutte lo stesso. Per accordi scrivere o telefonare a
Paolo Innocenti - via Vittorio Emanuele, 71 - 52016 Rassina (AR) - ☎ 92129.

72-O-391 - PROGETTAZIONE E REALIZZAZIONE di apparecchiature logico-digitali. Specificare dettagliatamente le esigenze. Per i radiotelegrafisti: decodifica Morse (1 tasto per ogni lettera e simbolo, prendendo viene prodotta la relativa serie di punti e linee) L. 65.000. Misuratore della velocità di trasmissione (indicazione in caratteri al minuto, su tre lampade digitali) L. 50.000; ed altro.
Lanfranco Lopriore - via Renato Fucini 36 - 56100 Pisa - ☎ (050) 24275.



modulo per inserzione ✱ offerte e richieste ✱

LEGGERE

- Questo tagliando, opportunamente compilato, va inviato a: **cq elettronica**, via Boldrini 22, 40121 BOLOGNA.
- La pubblicazione del testo di una offerta o richiesta è gratuita pertanto è destinata ai soli Lettori che effettuano inserzioni non a carattere commerciale.
- Le inserzioni a carattere commerciale sottostanno alle nostre tariffe pubblicitarie.
- Scrivere a macchina o a stampatello; le prime due parole del testo saranno tutte in lettere MAIUSCOLE.
- L'inserzionista è pregato anche di dare una votazione da 0 a 10 agli articoli elencati nella « pagella del mese »; non si accetteranno inserzioni se nella pagella non saranno votati almeno tre articoli; si prega di esprimere il proprio giudizio con sincerità: elogi o critiche non influenzeranno l'accettazione del modulo, ma serviranno a migliorare la vostra Rivista.
- Per esigenze tipografiche e organizzative preghiamo i Lettori di attenersi scrupolosamente alle norme sopra riportate. Le inserzioni che vi si discosteranno, saranno cestinate.

RISERVATO a cq elettronica

72 -

7

numero

mese

data di ricevimento del tagliando

osservazioni

controllo

COMPILARE

indirizzare a

72-O-392 - VENDO MOLTISSIMO MATERIALE occasionale, radio e TV, ecc. invio elenco. Inviare L. 100 in francobolli per spese postali.
Carlo Duranti - via Magenta 67 - 57100 Livorno.

72-O-393 - AAAA - VENDO AMPLIFICATORE HI-FI STEREO 18 W GBC 517-Z/800 + due diffusori « Miraphon » 5 con mobile in legno di noce con altoparlante bicono a sospensione pneumatica. Il tutto a L. 55.000 trattabili. Vendo inoltre registratore magnetico HI-FI GELOSO G.681 completo di borsa e accessori d'uso a L. 35.000.
G. Carlo Conci - via S. Gennaro Agnano 78 - 80078 Pozzuoli (NA).

72-O-394 - OCCASIONISSIMA! Voltmetro elettronico Elettra con sonda RF, puntali CC, CA e AT, appena montato nuovo a L. 21.000 + s.p. trattabili. REGISTRATORE G.257 con custodia microfono T28, 6 bobine con canzoni, 3 cavi collegamento (televisore, radio, amplificatore, in buone condizioni L. 18.000+s.p. trattabili. Massima serietà.
Salvatore Trincherà - corso Vitt. Emanuele 142 - 70122 Bari.

72-O-395 - ATTENZIONE CAUSA SCIoglimento complesso vendo organo elettronico « Vox » completo, in ottimo stato. Pagato L. 260.000 svendo a L. 130.000. Eventualmente cambio con RX-TX funzionanti sulle gamme di 27 o 144 MHz. Per accordi: Bar Camerano (Mauro) - via Monginevro 245 - 10142 Torino.

72-O-396 - CEDO MISURATORE onde stazionarie tipo XS-52 mai usato a L. 12.000, oppure cambio con materiale radiantistico.
Mauro Pavani - via Fornaca 28 - 10142 Torino.

72-O-397 - OCCASIONE UNICA cedo al miglior offerente autoradio Autoxon OM-OL reg. toni e volume, pagata L. 42.000 ancora imballata (nuova) inviare offerte, eventuali proposte
Mauro Pavani - via Fornaca 28 - 10142 Torino.

72-O-398 - TORCHIO TIPOGRAFICO a leva formato 35 x 50 cm marca Dell'Orto Torino anno 1873. Eccezionale pezzo di antiquariato o per amatori, poco usato, perfettamente funzionante. con accessori, rulli, marginatura ecc. Vendesi a L. 180.000 nette o cambio con apparati radio. Scrivere o telefonare per informazioni.
Diego Gazzini - via Missori 15 - 37100 Verona - ☎ 42771.

72-O-399 - VENDO 60 numeri di Costruire Diverte e cq elettronica, Malaesta: Radiotecnica - Montù: Voll. II e III - Dilda: Radiotecnica - The American Handbook e altri libri di Radiotecnica a metà prezzo.
Mele - piazza S. Donà di Piave 24 - Roma - ☎ 7883934.

72-O-400 - VENDO telaio stadio finale 50 W a transistor perfettamente funzionante L. 10.000. Amplificatore a valvole 50 W completo ma senza scatola L. 15.000 o scambio con apparecchi riceventi o trasmettenti anche surplus. Vendo antenne per i 27 e i 144 MHz. Direttive, verticali, Ground-Plane, accorciate per i 27 MHz. Preamplificatori di antenna per i 144 MHz guadagno 15 dB. Scrivere per informazioni.
Federico Cancarini - via Bollani 6 - Brescia.

72-O-401 - OCCASIONISSIMA! Cedo a L. 6.000 franco spese MOSLEY TRS-57 SWL TRANSFORMER-BALUN nuovo indispensabile per la risonanza dell'antenna su tutte le frequenze ed in particolare sotto i 4 MHz. Adatta il Vostro dipolo alla frequenza voluta. Inoltre cedo al miglior offerente pezzi di ricambio nuovi disassortiti della 19 MK III. Pagamento 1/2 anticipato, 1/2 contrassegno. Massima serietà.
Giorgio Romanin - via Volontari Libertà, 4 - 33100 Udine.

72-O-402 - NASTRI MAGNETICI professionali BASE LR56 e LGR30P usati dalla RAI cedo in bobine da 730 metri a L. 2500 ogni bobina spese comprese, 2 bobine L. 4000; 3 L. 5500. Pagamento contrassegno o vaglia presso l'uff. Roma 82, via

pagella del mese

(votazione necessaria per inserzionisti, aperta a tutti i lettori!)

pagina	articolo / rubrica / servizio	voto da 0 a 10 per	
		interesse	utilità
917	Stazione d'amatore in 144 MHz per SSB-AM
932	NOTIZIARIO SEMICONDUITORI
934	La pagina dei pierini
935	il circuitiere
945	Senigallia show
954	cq audio
958	SIGNALS RECEIVED
963	tecniche avanzate
968	Exciter SSB a 9 MHz con clipper a radiofreq.
972	il sanfilista
976	Citizen's Band
985	satellite chiama terra
990	sperimentare

Al retro ho compilato una

OFFERTA

RICHIESTA

*Vi prego di pubblicarla.
Dichiaro di avere preso visione del riquadro « LEGGERE » e di assumermi a termini di legge ogni responsabilità inerente il testo della inserzione.*

(firma dell'inserzionista)

Mezzacapo. Cedo materiale assortito: listino L. 50 in francobolli (oltre 500 pezzi diversi). Vedere annunci 72-O-137; 72-O-143; 72-R-129. Pacchi assortiti L. 1000 anticipate, oltre 110 componenti.
G. Carlo De Marchis - via Portonaccio 33 - 00159 Roma - ☎ 4374131.

72-O-403 . ATTENZIONE, ANTIFURTI!!! Costruzione professionale di apparecchiature per rivelare intrusioni di estranei in ville, alloggi, negozi, ecc. Sistemi semplici con dispositivi temporizzatori e carica batteria in tampone per rivelare interruzioni di circuiti. Sistemi complessi ad ultrasuoni (40 khz) e microonde (10 GHz). Radio avvisatori di allarme.
IBMZ Alvaro Barbierato - via Crimea, 14 - 10090 Cascine Vica (TO).

72-O-404 . VENDO RX MASTER NUOVO - 115 - 190 MHz - L. 15.000 vendo mallicrafters S, 120, 1.5, 30 MC copertura continua L. 35.000 c. nuovo, vendo proiettore nuovo diapositive semi automatico bellissimo. L. 20.000 vendo giradischi solo rete moderno ottimo ma usato L. 15.000. A tutti acquirenti verrà fatto un omaggio. Serietà e correttezza.
Giuseppe Franco - via Massena, 91 - Torino 10128.

72-O-405 . MATERIALE COMPONENTI per montaggi vari adatto per principianti offro in cambio di altro a piacere invio l'elenco completo allegando francorisposta.
Francesco Ginepra - via Melegari, 15-30 - 16127 Genova.

72-O-406 . CHIEDETE TUTTO quel che volete in cambio del G222 funzionante o no. Oltre alla misera pecunia ho quarzi CB, amplificatore a FET per 26-30 MHz variabili ad aria, coppia TOWER, antenne stilo, alimentatore O-15V 800 MA e 9-12 V 300 MA ecc., ecc. Tratto anche di persona, preferisco residenti Emilia, Veneto. Rispondo a tutti. P.S. Cerco anche RX-TX 5W 6-12 canali.
Guido Cazzola - via Calzolari, 248 - 44036 Francolino (FE).

72-O-407 . PERITI ELETTRONICI con laboratorio attrezzato eseguono montaggi di qualsiasi genere per ditte o per conto terzi. Preventivi e informazioni gratuitamente.
Giacobbe Gimy - via G. Perin 11-bis - 35100 Padova.

72-O-408 . RICETRASMETTITORE 144 MHz FM vendo: RX a valvole 28-30MHz + conv. CO6-B, TX a valvole potenza in antenna 5W o 12W, completo di relai coassiale (Collins) e di microfono L. 60.000; oppure cambio con TX SSB gamme decametriche.
Giorgio Godio - 11GGO - via Laghetto 60 - 28023 Crusinallo (NO) - ☎ 62.473.

72-O-409 . VENDO BC 312 perfettamente funzionante e in ottimo stato. Alimentazione 110 V, frequenza di lavoro 1,5 MHz - 18 MHz con S-meter e band-spread. Tratto solamente di persona.
Aldo Marciano - via Col di Lana 56-a Ciampino Roma - ☎ 61.12.842.

linea diretta con l'oltreoceano!

by 121LT

con l' HB 525E
inonderai la casa
di frasi amiche, via radio
e avrai tutto il mondo
in casa tua!

CI SON PIU' AMICI CON UN LAFAYETTE

**LAFAYETTE
HB 525 E**
23 canali - 5 W.
L. 149.950 netto



**DISCORAMA
BARI**

Corso Cavour 99
Tel. 21 60 24 CAP 70121

 **LAFAYETTE**

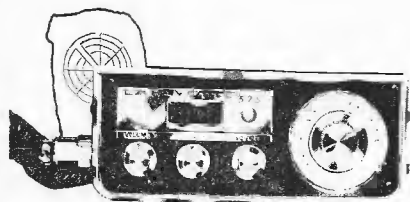

RADIOTELEFONI

LAFAYETTE

rappresentati in tutta Italia da:

MARCUCCI

20129 Milano - Via Bronzetti 37 -
Tel. 7386051

Ecco la rete dei Distributori Nazionali:

Torino	C.R.T.V. di Allegro Corso Re Umberto n. 31
Firenze	Paoletti - Via Il Prato n. 40/R
Roma	Alta Fedeltà - Federici Corso d'Italia n. 34/C
Palermo	MMP Electronics Via Villafranca n. 26
Bologna	Vecchetti - Via L. Battistelli n. 6/C
S. Daniele del Fr.	Fontanini - Via Umberto I n. 3
Genova	Videon - Via Armenia n. 15

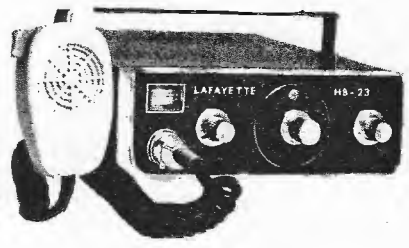
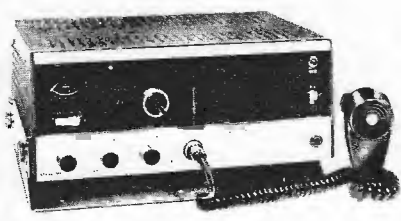
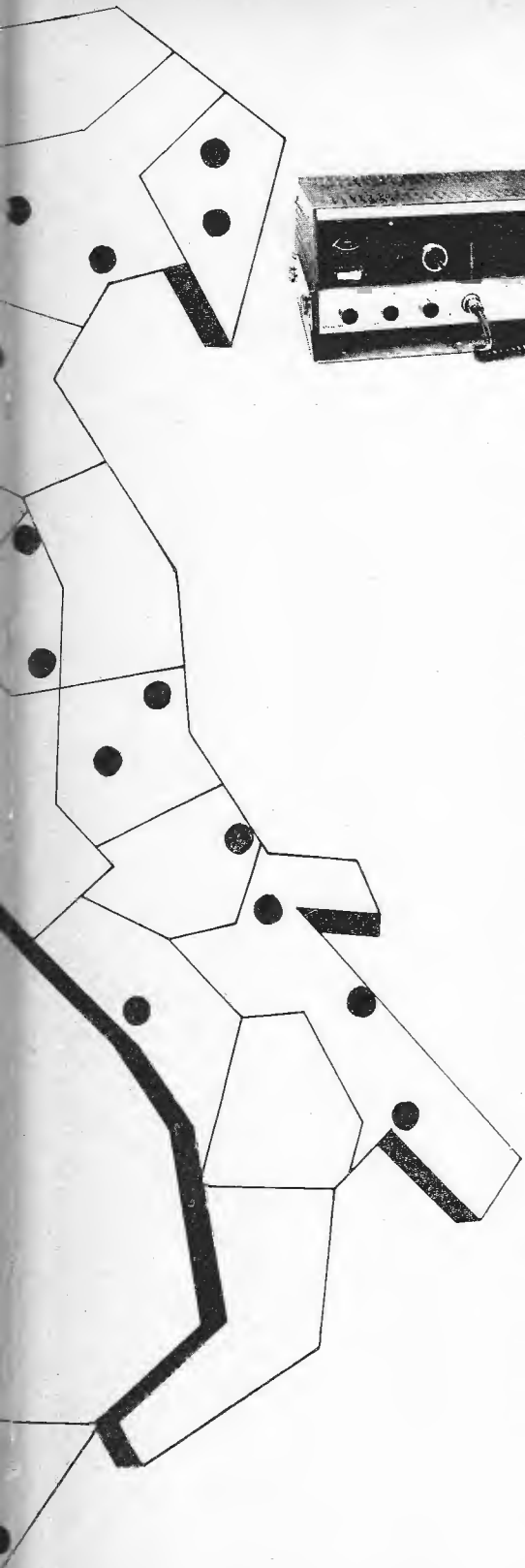

- Alba (CN)** Santucci - Via V. Emanuele n. 30
- Ascoli Piceno** Sime - Via De Angelini n. 112
- Bari** Discorama - Corso Cavour n. 99
- Besozzo (VA)** Contini - Via XXV Aprile
- Brescia** Serte - Via Rocca d'Anfo n. 27/29
- Catania** Trovato - Piazza Buonarroti n. 14
- Cosenza** F. Angotti - Via N. Serra n. 58/60
- Foggia** Radio Sonora - C.so Cairoli n. 11
- Gorizia** Bressan - Corso Italia n. 35
- Lucca** Sare - Via Vitt. Emanuele n. 4
- Mantova** Galeazzi - Galleria Ferri n. 2
- Marina di Carrara** Bonatti - Via Rinchiosa n. 18/B
- Messina** Cinetecnica di Saia - Via T. Cannizzaro 98
- Messina** B. Fancello - P.za Muricello n. 21
- Napoli** Bernasconi - Via G. Ferraris n. 66/C
- Novi Ligure (AL)** Repetto - V.le Rimembranze n. 125
- Parma** Hobby Center - Via Torelli n. 1
- Pescara** Borrelli - Via Firenze n. 9 - Tel. 58234
- Reggio C.** Tieri di Castellani - C.so Garibaldi 144/D
- Reggio E.** Repetto - Via Emilia S. Stefano n. 30 c
- Rovereto (TN)** Elettromarket - Via Paolo Cond. Varese
- Sassari** Pintus & Scarpa - Via Cavour n. 35
- Taranto** RA.TV.EL - Via Mazzini n. 136
- Terni** Teleradio Centrale
Via S. Antonio n. 46
- Tortoreto Lido (TE)** Electronic Fitting - Via Trieste n. 26
- Trevi (PG)** Fantauzzi Pietro - Via Roma - Tel. 78247
- Venezia** Mainardi - Campo dei Frari n. 3014
- Verona** Mantovani - Via Armando Diaz n. 4
- Vicenza** ADES - V.le Margherita n. 21 - Tel. 43338

72-O-410 - STOCK 100 VALVOLE assortite come nuove per uso TV e BF vendo al miglior offerente. Francesco Cuzzoli - Scali del Pesce 33 - 57100 Livorno - ☎ 33.423.

72-O-411 - SUONI VIVI con amplificatori professionali per Hi-Fi e strumenti musicali, effetti psiche delici di qualunque potenza. Alimentatori, diffusori acustici, filtri ecc. Massima serietà! Richiedere preventivi. Silvio Brioschi - via Maggi, 100 - 57100 Livorno.

72-O-412 - VENDO RICEVITORE Geloso G4-216 nuovo. Tratto, preferibilmente di persona. Adelmo Mussini - Strac'a per S. Polo n. 40 - 42027 Montecchio (RE).

72-O-413 - VENDO O CAMBIO con ricevitore BC 312 o RX-TX BC 1000 (completo di batteria) o URC4, cinepresa reflex 8 mm Jelco Simptomat model 100 con cellula al cas (sensibilità 11-26 Din) e obiettivo zoom 11,5-32 mm. Daniele Gelosi - via A. Cantoni, 48 - 47100 Forlì.

72-O-414 - VENDO ANNATE COMPLETE 1966-1967 di tecnica pratica più vari numeri di sistema pratico, sperimentare, cq, selezione radio TV più altre 10 riviste complete di elettronica più libro tuttotransistor ed. Cervinia. Inoltre corso completo corso di radiotecnica - carriere (4 volumi elegantemente rilegati più schemario valvole) e corso completo (con materiali vari utilizzati) transistori - Scuola Radio Elettra. Libero Ticozzi - via Uruguay 9 - 20151 Milano - ☎ 305684.

72-O-415 - VENDO TOKAI TC 5008 28 canali antenna direttiva 3 elementi gran plei turnel + 2 rotore auto costruito, deviatore da antenna cavo RG 8,cv met 33 cavo RG58 IGV argentato met 50-e tutto a lire 120.000 mila. Rispondo a tutti unire francoriposta. Casella Postale 15 - 57100 Livorno.

72-O-416 - RADIOTELEFONI FIELDMASTER: portata un miglio in campo aperto, in buono stato, usati pochissimo a L. 10.000 la coppia. Radiomicrofoni FM portata 200-300 m. tara TI e funzionanti L. 4200. Portata 500-600 m. L. 5600 cadauno. Pa-

gamento anticipato a mezzo vaglia oppure in contrassegno. Per informazioni accludere francoriposta. Carlo Marzocchi - Lionello D'Este 21 44100 Ferrara.

72-O-417 - TWEETER COMPRESSIONE a tromba profess. 20W L. 10.000. Woofer pneumatico 50W 25+2.500Hz L. 10.000. Cassa acustica non autocostituita a compressione 10W L. 8.000. Registratore Siera tipo Philips K7 L. 10.000. Microfono professionale aion L. 10.000. Aliment. 6+30 volt 1,5A (possibilità 2+40 volt 2A) con due strumenti inscatolato professionalmente L. 20.000. Ampl. Hi-Fi 12watt. RMS 4 entrate L. 15.000. Potenza 12W RMS senza preamp. L. 5000. Cambiadiachi stereo con due A.P. 5+5W con BSR Monark (nuovo L. 40.000) L. 10.000. Oscillatore modulato S.R.E. L. 5000. Sono escluse le spese postali. Maurizio Paganelli - via S. Alberto 69 - 48100 Ravenna.

72-O-418 - VENDO TELESCRIVENTE a foglio TCR 55 solo ricevente con demodulatore tipo ST5 autocostituito da tarare L. 40.000. Registratore Grundig 2 tracce, 2 velocità (9 e 19 cm-s) 4W a valvole senza micro ma perfetto L. 40.000. Registratore a transistor 2 tracce a nastro L. 15.000 n. 55 valvole radio TV alcune nuove L. 15.000. Pacco Kg. 5 materiale recupero L. 1500+sp. Raccolta selezione radio TV rilegata 9 volumi + 50 riviste elettronica L. 12.000. Arrigo Tiengo - via Canova 3 - 38014 Gardolo Trento.

72-O-419 - VIDEO REGISTRATORE Philips LDH 1000 nuovo perfettamente correato vendesi occasione L. 250.000 + nastri 45 minuti netto L. 14.000. Teonilla Vaga - Milano - ☎ 92.98.000.

72-O-420 - VENDO TUBO OSCILLOSCOPIO RCA 3BP1 L. 5000. Amplif. 4W 18V L. 2500. UK 305 MF L. 1.500. Ric. VHF. UK 525 con BF 1W elegante mobiletto L. 8.500. Reg. Castelli 2005 funzionante ma da revisionare L. 5000. Alimentatore stabilizzato (monta due 2N3055 e un BFY50 + zener) perfettamente funzionante. Tensione regolabile da V18 a V50 senza trasformatore da 2,5A L. 8500. Con trasf. L. 16.000 due tweeter Philips 4Ω 25W. Roberto Cionini - via Ferrovia 44 - Fornace Zarattini - 48010 Ravenna.

E' ARRIVATO
ANCHE IN ITALIA

500 PAGINE A COLORI
E IN BIANCO E NERO DI
MERAVIGLIOSI ARTICOLI:

AMPLIFICATORI HI FI, CITEDZED BAND, APP. RADIOAMATORI, ANTENNE, RADIO, APP. FOTOGRAFICI, STRUMENTI MUSICALI E DI MISURA, COMPONENTI CIVILI E MILITARI, ED ALTRE MIGLIAIA DI ARTICOLI CHE RISPESCHIANO LA MIGLIORE PRODUZIONE MONDIALE.

A SOLO L. 1000
DISPONIBILITÀ LIMITATA

AFFRETTATEVI

IL
NUOVO
CATALOGO
LAFAYETTE
1972



MARCUCCI
VIA F.LLI BRONZETTI 37 - 20129 MILANO
Spedisco L. 1.000 per l'invio del Vs/ catalogo e per ricevere gratuitamente il Vs/ bollettino informazioni.

Vaglia postale francobolli
Conto corrente postale n° 3/21435

NOM.
IND.

Q.P.

72-O-421 - OCCASIONE MISCELATORE a 4 canali UK710 già montato e funzionante della ditta GBC con i cinque connettori per entrata e uscita lire 5000. Moviola per films 8mm in elegante valigetta metallica tipo « Prosper Editor » giapponese lire 8000 radicomando a 3 canali della ditta « EL.GI » lire 8000.
Gianni Cerutti - 20069 Vaprio D'Adda (MI).

72-O-422 - OCCASIONISSIMA - Per passaggio a OM-SSB, vendo ricetrasmittitore Tokay PW5024 20 giorni vita, ancora imballato L. 100.000. Pagato lire 120.000 con microfono preamplificato.
Scialanca c/o Zavatta - corso Duca Abruzzi, 59 - Torino.

72-O-423 - ATTENZIONE - Causa cessata attività svendo: amplificatori stereo (200+200W, 100+100W, 50+50W, 12+12W) autocostituiti distorsione meno 1% TX 27MHz 5W out - RX 26-30MHz. A tutti gli studenti. Se avete bisogno di aiuto, vendo tutte le chincaglierie (transistors, dischi, integrati). Richiedere listino.
Nicola Spadaccini - via Caravaggio, 143 - 80126 Napoli.

72-O-424 - AMPLIFICATORE 100 W costruisco su richiesta. I 100 W sono effettivi la distorsione è del 1% il pagamento va effettuato metà all'ordine a mezzo vaglia il resto alla consegna contrassegno. Il prezzo è di sole 80.000. Il tutto è racchiuso in un elegante mobile e non è solo una bassetta.
Adalberto De Gregori - via Montegrillo 63 - 80070 Baia (NA).

72-O-425 - OCCASIONISSIMA VENDO radiotelefono Sanyo 1,5 W 2 canali, completo di accessori, come nuovo, ha solo tre mesi di vita. Vendonsi a lire 30.000 irriducibili.
Silvano Pucci - via Monte Verdi, 31 - Prato (FI).

72-O-426 - AAAA - VENDO AMPLIFICATORE HI-FI STEREO 18 W GBC 517-Z/800 + due diffusori « Miraphon » 5 con mobile in legno di noce con altoparlante biconico a sospensione

pneumatica. Il tutto a L. 55.000 trattabili. Vendo inoltre registratore Geloso Hi-Fi G.681 completo di borsa e accessori d'uso L. 35.000.
G. Carlo Conci - via S. Gennaro Agnano, 78 - 80078 Pozzuoli (NA).

72-O-427 - TRIO 9R-59DS vendo RX nuovo perfettamente funzionante ancora sotto garanzia (acquistata un mese fa), circuito a 9 valvole con stab. tens. O.A.2, band spread, com. gen. da 0,5 a 30MHz, lettura diretta bande OM da 10 a 80 mt più 11 mt (27 MHz), stand by, SSB, CW, BFO, RF Gain, antenna Trimmer, aut. noise lim, Jack cuffia, usc. alt. parl. 4 e 8 OHM, comando a distanza, S meter. Vendo funzionante Lire 78.000.
E. Sterckx - C.P. 190, 07026 Olbia (SS).

72-O-428 - RX-TX 144-146 MHz potenza RF in antenna 2 W. « Home Made » costruzione professionale a richiesta foto. Richiesta L. 70.000 compreso microfono « ASTATIC ». Cedo inoltre RX LABES a sintonia libera 10-11 m inscatolato e pronto per l'uso. Gratis il ricevitore a chi acquista l'RX-TX.
Gianfranco Nuzzo - via Ten. Vito Manno, 19 - Alcamo (TP).

72-O-429 - BC603 alimentazione ca/cc - modificato AM banda passante ristretta. Pulsantiera sostituita con ulteriore demoltiplica, esteticamente e funzionalmente perfetto vando a L. 15.000. Accetto offerte di cambi materiale anche fotografico, eventuale conguaglio.
Aldo Fontana - Sal. S. Leonardo 13/11 - 16128 Genova.

72-O-430 - IMPORTANTE offro collezione francobolli di tutto il mondo (oltre 3000), in cambio di un ricetrasmittitore di potenza almeno 2W, oppure con trasmettitore di potenza almeno 5W, entrambi per la frequenza CB. Scrivere per accordi.
Franco Barresi - c/o Giuseppe Torre - 98050 Terme Vigliatore (ME)

Migliaia di amici a casa tua!

*Inonderai la casa
di frasi amiche, via radio
e avrai tutto il mondo
in casa tua!*

CI SON PIU' AMICI CON UN LAFAYETTE

**BONARDI
BERGAMO**

Via Tremana 3
Tel. 23 20 91 CAP 24100

 **LAFAYETTE**



**LAFAYETTE
HB 600**
23 canali - 5 W.
L. 219.950 netto

by IZLT

72-O-431 - OSCILLOSCOPIO VERO AFFARE: Teleguipungo professionale 0÷12 MHz, verticale 50 µV/cm sincronizzazione interna automatica ed esterna, calibratore incorporato sonda con attenuatore L. 198.000. Informazioni francorispota. Alberto Curioni - via M. Grappa - 21044 Cavaria (VA).

72-O-432 - ORGANO ELETTRONICO vendo a L. 170.000, marca Vox-Jaguar 4 ottave 4 registri di tonalità miscelabili, effetto vibrato, controllo di volume e tono, pedale di espressione, gambe a S cromatiche. Amplificatore incorporato transistorizzato 15 W da collegare a cassettoni acustici esterni (non in dotazione). Possibilità di escludere l'amplificatore interno per inserire un amplificatore esterno, alimentazione universale.
Vittorio Mariani - via San Pietro, 4 - 66054 Vasto (CH).

RICHIESTE

71-R-192 - PROSSIMO OM, cerco linea Geloso RX-RT scrivere specificando pretese e stato d'uso degli apparecchi prendo in considerazione anche solo RT opp. RX.
Mauro Pavani - via Fornaca, 28 - 10142 Torino.

72-R-193 - CERCASI URGENTEMENTE registratore Geloso G254 o G255 anche non funzionante purché integro in ogni sua parte. Cercasi inoltre trasformatori americani tipo Stancor A-4752 e Stancor A-3845.
Mario Cecile - via Dora Melezet 71 - 10052 Bardonecchia (TO).

72-R-194 - OSCILLOSCOPIO CERCASI tipo TES 0336 o 0366, o una OHM G45, oppure pari prestazioni: cc 8 MHz (-3 dB) ottimo stato. Preferisco trattare e contattare residenti in zona Milano. Scrivere tipi e caratteristiche, proporre prezzi.
Mauro Domizioli - via Medeghino 13/7 - 20141 Milano - ☎ 84.37.770.

72-R-195 - CERCASI RX GELOSO G4/216 MK-3 in buone condizioni non manomesso e possibilmente completo di convertitore per 144 MHz. Rispondo a tutti.
Piero Ciciriello Ammon - via Verdi 18 - ☎ 035-234794 ore 20-21.

72-R-196 - ACQUISTO SE OCCASIONE RX bande radioamatori. Pagamento in contanti. Contratterò con persone della Sicilia orientale.
Salvatore Lupica - via Vitt. Emanuele 15 - 95038 S. Maria di Licodia (CT).

72-R-197 - ACQUISTO RICEVITORE sintonia continua 0,5÷30 professionale integro e funzionante perfettamente.
Silvio Niccolai - via Sertorio, 9 - Sestri Levante.

72-R-198 - TELETYPE ASR33 o KSR33, oppure TE318 Olivetti surplus o occasione codice ISO-USASCII cerco purché vero affare.
Brambilla - via C. Battisti 21 - 21100 Varese.

72-R-199 - ATTENZIONE - CERCO RICEVITORE gamme radioamatori Geloso G/207 anche non funzionante, purché integro nelle sue parti vitali. Inviare, possibilmente con una certa sollecitudine, offerta specificando le condizioni di salute dell'apparecchio suddetto.
Francesco Antonelli - via De Gasperi 1 - 70025 Grumo Appula (BA).

72-R-200 - cq CERCO: annate 68-69-70-71 devono essere integre e in buono stato.
Franco Gatti - viale D. Alighieri 64 - 13045 Gattinara (VC).

72-R-201 - CONVERTITORE - CERCASI banda 145÷175 MHz uscita 10,7 MHz; acquisterei se vera occasione, essendo studente squattrinato, posso dare in cambio anche n. 1, 2, 6, 7, 8, 9, 10, 11, 12 della rivista Sperimentare dell'anno 1971 n. 6, 7 anno 2 n. 2, 6 anno 3 n. 1 anno 4 di Quattro Cose Illustrate.
Lorenzo Lorenzetti - via XX Settembre 183 - 44100 Ferrara.

72-R-202 - CERCO - CERCO radiorecettori BC1206A, BC453, BC454 anche non funzionanti, purché non manomessi e integri nelle loro parti vitali. Cerco inoltre schema elettrico o manuale originale dell'apparato ricetrasmittente BC620. Scrivere per accordi specificando pretese.
Francesco Antonelli - via De Gasperi 1 - 70025 Grumo Appula (BA).

72-R-203 - PAGO BENE Technical Manual o dati per la taratura apparato 19MKII o 19MKIII.
Franco Negrini - piazza Affari, 7 - 22053 Lecco.



RCA MOS FET'S DUAL GATE
AUTOPROTETTI PER APPLICAZIONI VHF-UHF - CHOPPER
STRUMENTAZIONE FREQUENZE FINO A 500 MHz

Dual-Gate-Protected Types
RCA Type

- 3N187
- 3N200
- 40673
- 40819
- 40820
- 40821
- 40822
- 40823

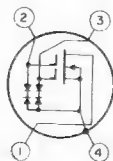

- 1. Drain
- 2. Gate 2
- 3. Gate 1
- 4. Source (Substrate and Case)

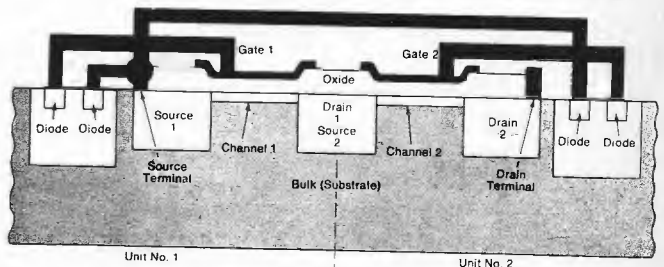

3. Schematic representation of a dual-gate-protected MOS field-effect transistor.

72-R-204 - ACQUISTO apparecchio rice-tras. tipo BC o altro con alimentatore a rete 220 V completo di tutti gli accessori pronto per il funzionamento, perfetto e garantito anche surplus ma in condizioni per poterlo usare subito. Fare offerte dettagliate con prezzi e fotografia o listini. Attendo offerte e listini anche da Ditte.
Geo Canuto - via Lanificio, 1 - 13051 Biella.

72-R-205 - ACQUISTO VHF RICEVITTORE 108÷175 MHz purché in ottime condizioni e non manomesso. Rispondo a tutti.
Ettore Arceri c/o Albergo Gina - via Lamporecchiana, 13 - 50059 Vinci (FI).

72-R-206 - SIRENA TIPO POLIZIA O CROCE ROSSA usata o surplus cerco, ovviamente funzionante e a prezzo conveniente.
Antonio Petrioli - via Patrica, 10 - 00178 Roma - ☎ 765466.

72-R-207 - ACQUISTO SINTONIZZATORE Geloso n. 2620-A completo di variabile e scala sintonia. Non importa se da riparare, purché in buono stato.
Alberto Di Felice SWL IØ-50939 - via F. Flavioni, 12 - 00053 Civitavecchia (Roma).

72-R-208 - CERCO RADIOAMATORE che voglia vendere RX professionale come Hammarlund 200 oppure G4/216 MKIII e simili. Funzionanti. Lo scrivente può pagare rateizzando il costo di tali apparati. Ho tanta passione per la radio, ma sono pensionato e posso pagare solo rateizzando.
Umberto Ferocino - 86015 Jelsi (CB).

72-R-209 - SWL - Pisani desidero avere contatti con voi per ampliare le mie conoscenze e fare nuove amicizie attendo vostre visite. Durante il pomeriggio al mio OTH oppure per via posta 73 51 Mauro.
SWL Mauro Gentile - Lungarno Pacinotti 50 - 56100 Pisa.

72-R-210 - SWL BROADCASTING cerco indirizzi, frequenze, orari di qualsiasi stazione Broadcasting. Ricambio con analoghe informazioni a richiesta. Rispondo a tutti.
Vincenzo Ciaioi - via Borgarelli 2 - 10021 Cambiano (TO).

72-R-211 - OSCILLOSCOPIO 5 POLLICI buona qualità ricevitore di classe copertura continua 0.5÷30 MHz, Rollei 6x6 con accessori. Se ottimi e buon prezzo acquisto.
Mario Fedi - via Bari 5/12 - 16127 Genova - ☎ 681910.

72-R-212 - GELOSO 4/216 (o G 4/214) cerco per inizio attività, funzionante in buono stato. Tratto possibilmente con residenti in Lombardia. Scrivere o telefonare ore pasti.
Pasqualino Pizzichemi - via Bainsizza 83 - 20030 Bovisio Masciago (MI) - ☎ 54.665.

72-R-213 - CERCO, SE VERA OCCASIONE, pagando in contanti, 1) Coppia radio telefoni, funzionanti, ottimo stato, da 1-2 W. 2) Cinepresa e proiettore da 8 mm, funzionanti e in ottimo stato. Prometto ed esigo massima serietà.
Marcello Giammarini - via Cappellone, 3 - Capua (CE).

72-R-214 - ACQUISTEREI SE OCCASIONE apparecchi surplus per radioamatori; funzionanti in ottime condizioni, e non manomessi specialmente Ricevitori, Trasmettitori, Ricetrasmittitori, potenza superiore 25 W. Scrivete indicando relativi prezzi caratteristiche, marca, e tipo; rispondo a tutti. A chi preferisce cederei in cambio monete antiche e moderne in argento e altri metalli italiane ed europee di valore numismatico.
Patrizio Innocenti - via Vittorio E., 71 - Rassina (AR) - ☎ 92.129.

72-R-215 - CERCO RX - TX tipo G4/216 e G/222 non manomessi e in buono stato.
Franco Iafano - via Frascatti, 4 - 00040 Monte Porzio (Roma).

72-R-216 - COMPRO AR18 - massime valutazioni per tipi non manomessi. Scrivere o telefonare (serali).
S. Buzzi - via Orbetello, 3 - 20132 Milano - ☎ 25.62.233.

72-R-217 - CERCO RX-TX buona potenza, in buone condizioni, preferibilmente il HB23A o apparecchi similari, a un prezzo equo, scrivere per accordi in modo particolareggiato. Informatemi su altro materiale in vendita, accetto di tutto.
Giorgio Greco - corso Italia, 97 - Pietra Ligure (SV).

Cosa dice la torre di controllo agli aerei in volo?

by IZTL

*scoprirai un mondo segreto,
affascinante che è a tua disposizione.
Sarai in continuo contatto radio
con il segreto che ti circonda!*

C'E' PIU' EMOZIONE CON UN LAFAYETTE

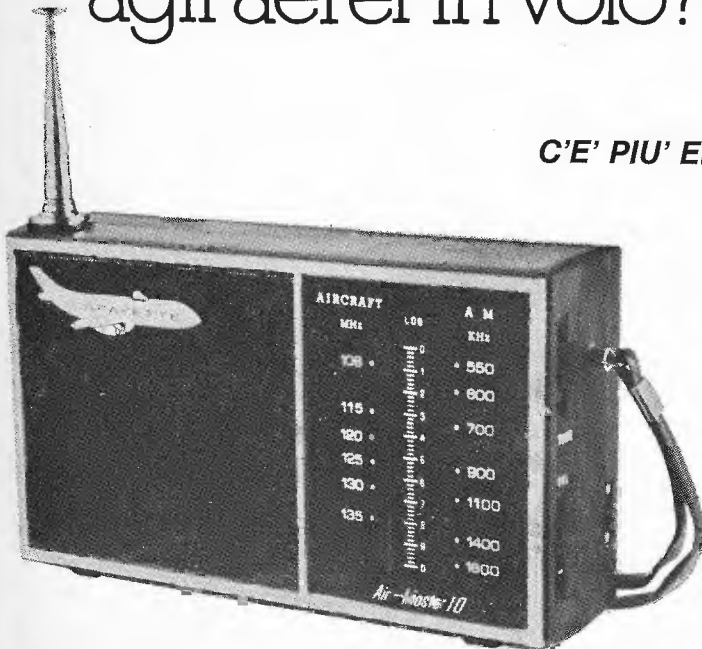

**LAFAYETTE
AIR MASTER 10**
Bande ricezione
108-136 MHz (aeronautica)
560-1600 KHz (onde medie)

L. 19.950 netto

**SERTE
BRESCIA**

Via Rocca d'Anfo 27/29
Tel. 30 48 13 CAP 25100

 **LAFAYETTE**

72-R-218 - PER FAVORE 390/URR CERCASI - Pagamento 60% contanti rimanenza rateizzata in 6 mesi (sono studente). Pregasi rispondere al più presto perché necessito di tale apparato. Eventualmente sono disposto ad acquistare ricev. a cop. continua tipo Sommerkamp ecc., ecc. Se interessa posso offrire e/o vendere RX-TX in BC 27MHz della ditta CRC Modena (Pearce - Simpson) grazie.
Fabrizio Meloni - via Ortigara 3 bis - 00195 Roma - ☎ 378198.

72-R-219 - LA FINE DEL MONDO oscilloscopio, voltmetro elettronico, commutatore elettronico per oscilloscopio, generatore d'impulsi, compero al migliore offerente, rispondo a tutti.
Silvino Zarantonello c/o Ospedale 33028 Tolmezzo (UD).

72-R-220 - RICEVITORE GELOSO G 208-A cerco in buone condizioni non manomesso.
Giovanni Segontino - via Umberto I, 110 - S. Ambrogio (TO).

72-R-221 - ATTENZIONE CERCO documentazioni, foto, articoli e numeri sciolti o annate complete di Riviera Notte e qualsiasi cosa riguardante il Savona F.B.C. Cerco dischi degli Shadows. Compro vendo cambio dischi a 45 e 33 giri; chiedetemi o inviatemi l'elenco. Vendo i tre telaietti Philips adattati per i 144 MHz. Vendo radiofonografo Radio Elettra: OM-OC-FM-Fono; aliment. c.a.; 3 W uscita giradischi 4 velocità.
Furio Ghiso - via Guidobono, 28/7 - 17100 Savona.

72-R-222 - VFO GELOSO cerco ogni modello purché funzionanti e non manomessi. Scrivere per accordi, rispondo a tutti.
Stefano Mensoli - via Biancolelli 4 - 40132 Bologna.

72-R-223 - SINTONIZZATORE FILODIFFUSIONE CERCO, il Mistral T2360, offerto recentemente da cq elettronica nella campagna abbonamenti.
Marco Delli Veneri - via Proba Petronia 97 - 00136 Roma.

72-R-224 - ATTENZIONE ACQUISTO se vera occasione baracchino 5 W 6 o 12 o 23 canali in contanti, o eventualmente cambio con mangianastri-registratore Sanyo M-26 prezzo di list. L. 36.500, mai usato. Inviare offerte. I più cordiali 73-51.
Roberto Dionori - via Borgonuovo, 19 - 53042 Chianciano Terme (SI).

72-R-225 - CERCO CONVERTER 26 MHz→144 MHz economico quarzato funzionante, accettasi anche nuovo. Completo di contenitore metallico. SWL 50988 Italian Station.
Leo Orsi - via Lungomare Marconi, 107 - 57025 Piombino (LI).

72-R-226 - UDITE - UDITE - Cerco volumi sulla storia della radio da fotocopiare e restituire oppure da acquistare. Chiunque abbia libri e riviste di elettronica delle quali intende disfarsi mi scriva. Posseggo riviste «Le vie d'Italia» dal 1930 al 1962 che sono disposto a vendere o cambiare.
17-20021 Vincenzo Sardelli - via S. Giovanni, 55 - 72019 S. Vito dei Normanni (BR).

72-R-227 - ACQUISTO APPARATI RADIO, telefonici, ottici della ex Wehrmacht e italiani della II Guerra Mondiale. Fare offerte. Acquisto inoltre medaglie, decorazioni, uniformi, cinturoni, cappelli, armi bianche, italiane, tedesche dell'800 e delle due guerre mondiali.
Giorgio Sambo - via Mascarella, 83 - 40126 Bologna.

72-R-228 - RICETRASMETTITORE LAFAYETTE mod. HB 23A, nuovissimo (1 mese di vita), 23 canali completamente quarzati con microfono e accessori per montaggio in auto, completo di alimentatore HB 507 corredato di antenna per uso da campo e alimentatore HB 502 B per uso come stazione fissa a 117-125 Vca cambio con ricevitore professionale a copertura continua, non surplus, in perfettissimo stato AM SSB CW - possibilmente 122 X Hall.
Luciano Guccini - via Stazione 28 - 18011 Arma di Taggia (IM).

Scopri l'emozione d'ascoltare nuove stazioni radio!

con il **GUARDIAN 5000**
scoprirai un mondo segreto,
affascinante che è a tua disposizione.
Sarai in continuo contatto radio
con il segreto che ti circonda!

**C'E' PIU' EMOZIONE
CON UN LAFAYETTE**

**BERNASCONI
NAPOLI & C.**

Via G. Ferraris 66/C
Tel. 33 87 82 CAP 80142



LAFAYETTE

**LAFAYETTE
GUARDIAN 5000**
FM - VHF - 30 - 50 MHz
PM - VHF - 147 - 174 MHz
Onde Corte 4 - 12 MHz
Onde Medie
FM modulazione di frequenza.
L. 59.950 netto

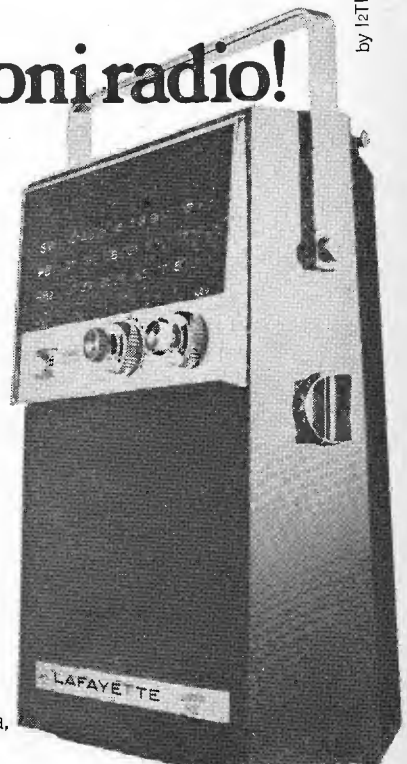

by IZTIT

mi vuoi comprare?



con l'HB 23A
Push To Talk e proverai l'emozione
del primo contatto radio
riceverai il primo roger e se
usi Lafayette, non lo dimenticherai
facilmente.

C'E' PIU' EMOZIONE CON UN LAFAYETTE

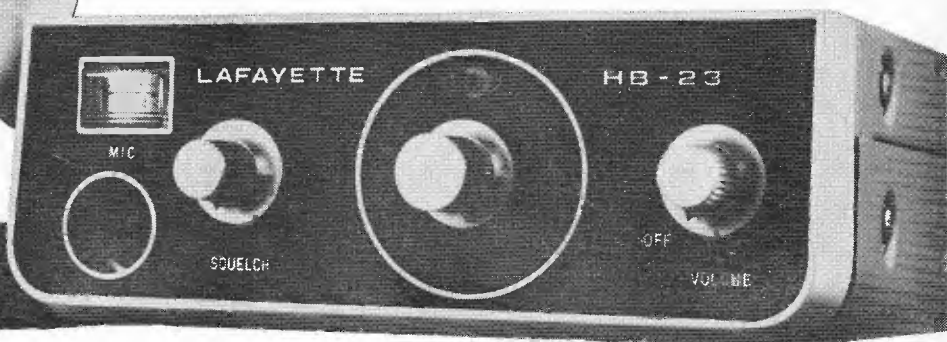

LAFAYETTE
HB 23 A
23 canali - 5 W.
L. 99.950 netto



LAFAYETTE

CRTV
TORINO

Corso Re Umberto 31
Tel. 51 04 42 CAP. 10128

"Stripes of Quality"

the antenna specialists CO.

A Division of Anzac Industries, Inc.

12435 Euclid Avenue, Cleveland, Ohio 44106 Phone 216 791-7878

ANTENNE

- PROFESSIONALI
- MEZZI MOBILI
- G.B.
- AMATORI

**GROUND PLANE, DIRETTIVE
FRUSTE, ACCESSORI**

RAPPRESENTANTE PER L'ITALIA:

DOLEATTO

TORINO - via S. Quintino 40
MILANO - via M. Macchi 70

Rivenditori autorizzati:

- a Roma: Alta Fedeltà - corso Italia 34 A
- a Roma: G.B. Elettronica - via Prenestina 248
- a Treviso: Radiomeneghel - via IV Novembre 12
- a Firenze: F. Paoletti - via il Prato 40 R
- a Milano: G. Lanzoni - via Comelico 10
- a Bologna: B. Bottoni - via Bovi Campeggi 3
- a Torino: M. Cuzzoni - corso Francia 91
- a Messina: F.lli Panzera - via Maddalena 12
- a Palermo: HI-FI - via March. di Villabianca 175

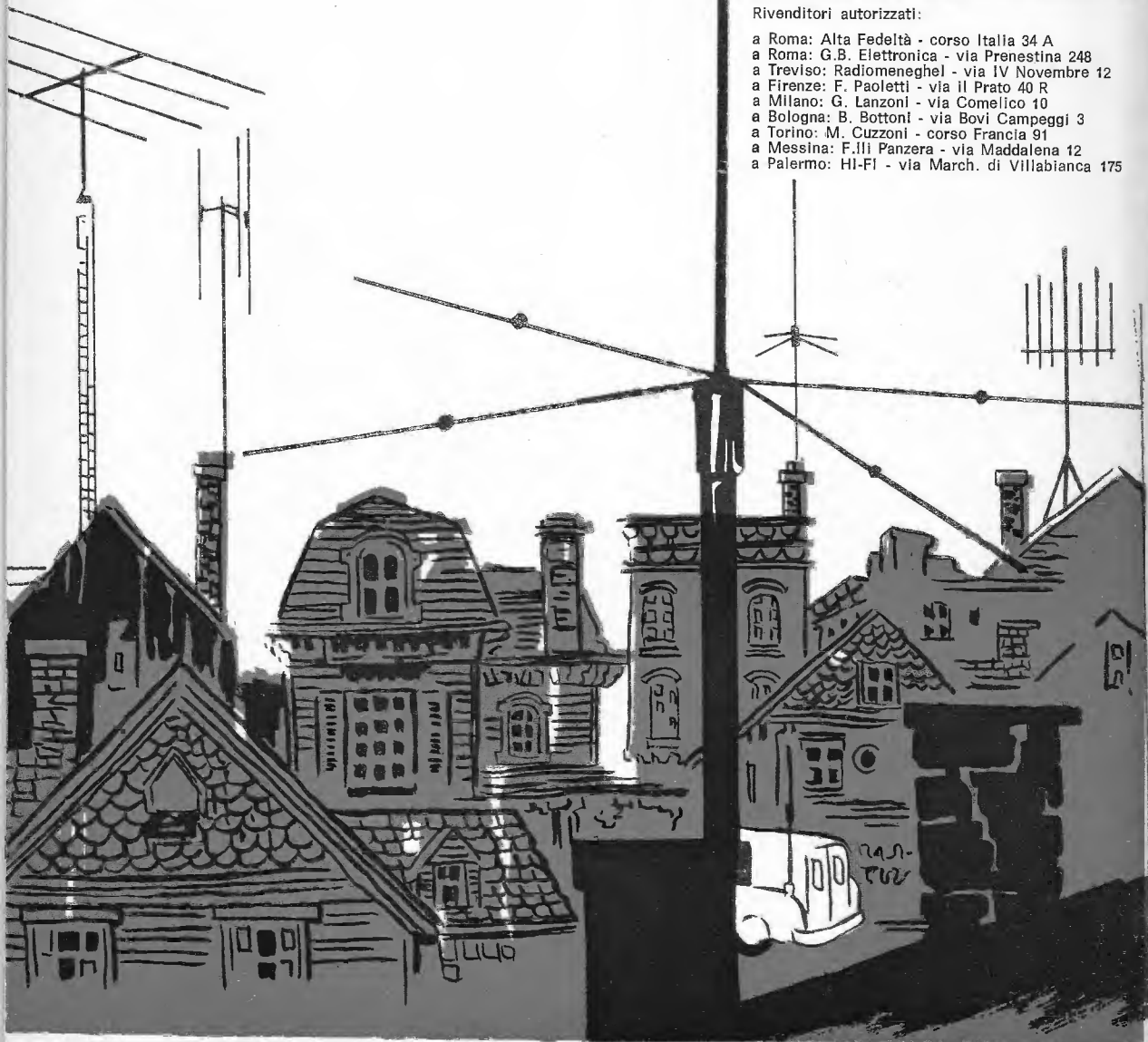

GIANNI VECCHIETTI

via Libero Battistelli, 6/C - 40122 BOLOGNA - telefono 55.07.61

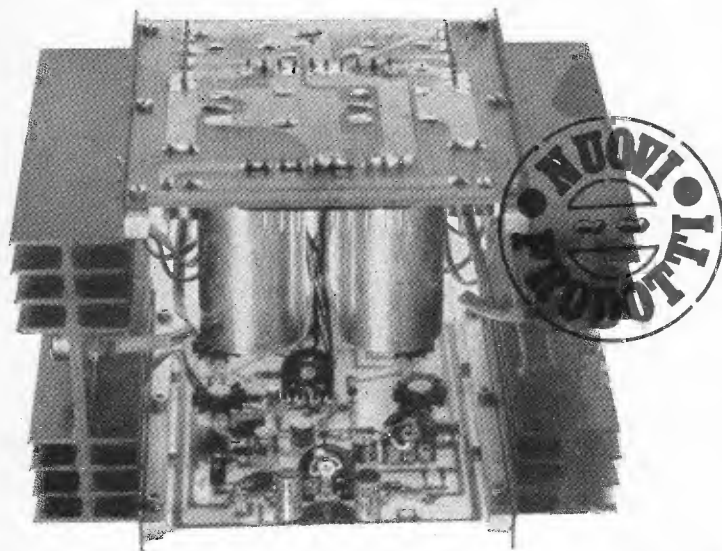
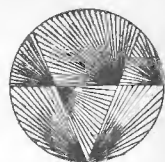

MARK 200

Amplificatore HiFi, interamente transistorizzato, realizzato espressamente per tutti quegli impieghi ove sia richiesta una elevata potenza con caratteristiche HiFi di distorsione e banda passante, come per esempio strumenti musicali, sale da ballo, discoteche, ecc.

In esso sono state adottate particolari soluzioni per renderne più sicuro e semplice il funzionamento, quali il connettore per l'alimentazione e l'uscita, la stabilizzazione della corrente di riposo e del bilanciamento, la doppia compensazione termica realizzata a transistors e termistori, nonché il raddrizzamento e livellamento incorporati nell'amplificatore.

CARATTERISTICHE:

Tensione di alimentazione: 30 + 30 Vca 5 A

Potenza d'uscita: 260 W picco (130 W eff.)

Impedenze di uscita: da 3,5 ohm (130 W)
a 16 ohm (50 W)

Sensibilità per max. potenza d'uscita regolabile: da 0,3 a 1 Vpp su 100 Kohm.

Banda passante: 10 ÷ 20000 Hz ± 1 dB

Distorsione: 0,3 % a 60 W 1 KHz

Raddrizzamento e livellamento incorporati.

Impiega: 20 semiconduttori - 12 transistors -
8 diodi - 1 termistore.

Dimensioni: 185 x 132 x 120 mm.

Montato e collaudato L. 39.000

Spedizioni ovunque. Pagamenti a mezzo vaglia postale o tramite nostro conto corrente postale numero 8/14434. Non si accettano assegni di c.c. bancario.

Per pagamenti anticipati maggiorare L. 350 e in contrassegno maggiorare di L. 500 per spese postali.

Nello scusarci per il precedente annuncio, dovuto ad un disguido tipografico, precisiamo che è in allestimento l'edizione « '72 » del nostro CATALOGO GENERALE.

Concessionari:

CATANIA - Antonio Renzi - via Papale, 51 - 95128
FIRENZE - Ferrero Paoletti - via il Prato, 40/r - 50100
GENOVA - Di Salvatore & Colombini
p.za Brignole, 10/r - 16122
MILANO - Marcucci F.lli - via F.lli Bronzetti, 37 -
- 20129
PARMA - Hobby Center - via Torelli, 1 - 43100

ROMA - Committieri & Alliè -
via G. da Castelbolognese, 37 - 00100
SAVONA - Di Salvatore & Colombini
c.so Mazzini, 77 - 17100
TORINO - C.R.T.V. di Allegro - c.so Re Umberto, 31
- 10128
VENEZIA - Bruno Mainardi - campo dei Frari 3014 -
30125

antenne KATHREIN



K 50 492



K 50 552

Antenne per 144 MHz

K 50 522

in $5/8 \lambda$ studiata per OM. Lo stilo è togliabile. $G=3,85$ dB/iso.

K 50 552

in $5/8 \lambda$ professionale. Stilo in fibra di vetro e 5 m cavo RG 58. Si può togliere lo stilo svitando il galletto ed eventualmente sostituirlo con lo stilo $1/4 \lambda$ ordinabile separatamente (K50 484/01) $G = 3,85$ dB/iso.

K 50 492

in $1/4 \lambda$ completa di bocchettone per RG 58.

K 51 132

in $5/8 \lambda$ con base magnetica. Lo stilo può essere tolto e sostituito come per la K 50 552. $G=3,85$ dB/iso.

K 62 272

filtro miscelatore autoradio/VHF. Il collegamento con l'autoradio va fatto col cavetto K 62 248 ad alta Z e condensatore incorporato.

Antenne per 27 MHz

K 40 479 - $1/4 \lambda$ caricata alla base. Completa di cavetto RG 58.

K 41 129 - $1/4 \lambda$ caricata alla base. Attacco magnetico.

Oltre 600 tipi di antenne fisse e mobili professionali nella gamma 25 MHz...
...10 GHz.

Nota bene - Le antenne con base a forare e con galletto accettano qualunque stilo. E' così possibile «uscire» in varie frequenze solo con la sostituzione.



K 40 479

Punti di vendita:

Lombardia: Lanzoni - via Comelico 10
20135 Milano
Labes - via Oltrocchi, 6
20137 Milano
Nov.El. - via Cuneo, 3 -
20149 Milano
Marcucci - via F.lli Bronzetti 37
20129 Milano

Emilia: Vecchietti - via L. Battistelli 6
40122 Bologna
Secchiaroli -
v.le Costantinopoli -
47045 Miramare di Rimini

Toscana: Paoletti - via Il Prato 40r
50123 Firenze

Veneto: Radio Meneghel
via 4 novembre 12 31100 Treviso
ADES - v.le Margherita 9-11
36100 Vicenza
Fontanini - via Umberto
33038 S. Daniele del Friuli

Piemonte: SMET Radio - via S. Antonio
da Padova, 11 - 10121 Torino

Liguria: PMM - C.P. 234 -
18100 Imperia
Videon - via Armenia
16129 Genova
Di Salvatore & Colombini
p.za Brignole - 16122 Genova

Lazio: Refit Radio - via Nazionale 68
00184 Roma

Campania: Bernasconi -
via GG. Ferraris 61
80142 Napoli

Sicilia: Panzera - via Maddalena, 12
98100 Messina
Panzera - via Capuana, 69
95129 Catania

e presso tutti i punti vendita **G.B.C. Italiana**



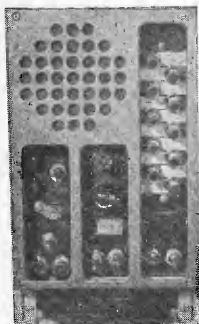

BC603 - Frequenza da 20 a 28 Mc. Funzionante a 12 V
L. 15.000+3.000 imballo e porto

Funzionante in AC
L. 20.000+3.000 imballo e porto

BC683 - Frequenza da 27 a 39 Mc - Funzionante a 12 V.
L. 20.000+3.000 imballo e porto

Funzionante in AC
L. 27.000+3.000 imballo e porto

Alimentatore AC L. 8.500+1.000 imballo e porto



RADIO RECEIVER BC 312

Funzionanti originalmente con dinamotor 12 V - 2,7 A DC, e alimentazione in corrente alternata 110 V fino a 220 V AC.

Prezzo: L. 50.000 funzionante a 12 V DC
L. 60.000 funzionante a 220 V AC
L. 70.000 funzionante a 220 V AC
+ media a cristallo.
Per imballo e porto L. 5.000.

Ricevitori professionali a 9 valvole, che coprono in continuazione N. 6 gamme d'onda, da 1.500 a 18.000 Kc/s.

Gamma A	1.500 a 3.000 Kc/s=m	200	-100
» B	3.000 a 5.000 Kc/s=m	100	- 60
» C	5.000 a 8.000 Kc/s=m	60	- 37,5
» D	8.000 a 11.000 Kc/s=m	37,5	- 27,272
» E	11.000 a 14.000 Kc/s=m	27,272	- 21,428
» F	14.000 a 18.000 Kc/s=m	21,428	- 16,666

N. 9 valvole che impiegano i ricevitori:

2 stadi amplificatori RF	6K7
Oscillatore	6C5
Miscelatrice	6L7
2 stadi MF	6K7
Rivelatrice, AVC, AF	
	6R7
BFO	6C5
Finale	6F6

Ottimi ricevitori per le gamme radiantistiche degli 80, 40 e 20 metri. I suddetti ricevitori sono completi di valvole e di alimentazione e vengono venduti in 2 versioni:

Altoparlante originale LS-3

Corredato del cordone di connessione al BC312.

Prezzo: L. 5.000 +1.000 i. p.

Consegna entro 10 giorni dal ricevimento ordine.

Disponiamo BC314 funzionanti in AC e DC

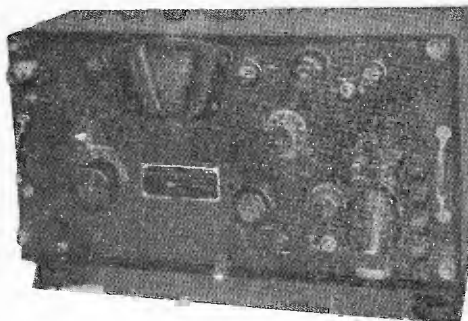

ATTENZIONE: REGALIAMO UN BUONO PREMIO DA L. 10.000

Tutti gli acquirenti del nostro **Listino Generale** il cui prezzo è di **L. 1.000** compreso la spedizione stampe R., troveranno, in detto Listino, un **buono premio di L. 10.000** (diconsi diecimil lire) da poter spendere scegliendo fra tutti i materiali elencati nel Listino stesso senza alcuna limitazione.

Si prega di attenersi a quanto sono le loro norme di Omaggio

N.B. - Abbinare ad ogni ordine il buono omaggio per ricevere detto premio di L. 10.000.

Listino generale 1971-1972, corredato di tutto il materiale disponibile.

E' un listino SURPLUS comprendente RX-TX professionali, radiotelefonii e tante altre apparecchiature e componenti. Dispone anche di descrizione del BC312 con schemi e illustrazioni. Il prezzo di detto Listino è di L. 1.000, spedizione a mezzo stampa raccomandata compresa. Tale importo potrà essere inviato a mezzo vaglia postale, assegno circolare o con versamento sul c/c P.T. 22-8238 oppure anche in francobolli correnti. La somma di L. 1.000 viene resa con l'acquisto di un minimo di L. 10.000 in poi di materiale elencato in detto Listino. Per ottenere detto rimborso basta staccare il lato di chiusura della busta e allegarlo all'ordine.

TS-375-U- VOLTMETER-ELECTRIC

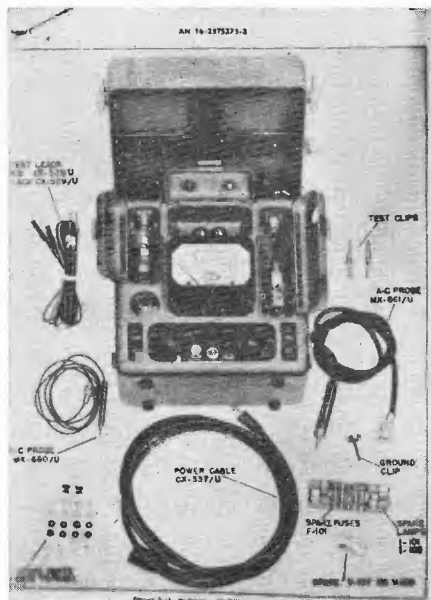

Voltmetro elettronico completo di valvole, sonda per RF: da 10 Kc a 150 Mc
 Volt DC: 1,2-3-12-30-120-300
 Volt AC: 1,2-3-12-30-120
 Volt di alimentazione 110 V
 AC: da 50 a 1.600 Hz
 Completo di terminali e cavi alimentazione.

Corredato di manuale tecnico.

CHARACTERISTICS:

- a. POWER SUPPLY.—105 to 125 volts, a-c only, 50 to 1600 cycles, power demand at 115 volts, 28 watts.
- b. D-C RANGES.—POSITIVE OR NEGATIVE POLARITY; 1.2, 3, 12, 30, 120 and 300 volts, with a constant input resistance of 30 megohms.
- c. A-C RANGES.—1.2, 3, 12, 30, and 120 volts with a 5 megohm resistance on all ranges shunted by approximately five mmf. when using the probe externally. The effective shunt resistance and shunt capacitive reactance vary with frequency is increased. See figure 5-7 for the probe input impedance vs. frequency.

PREZZO: L. 40.000 + 3000 imballo e porto

TV-7-U- TUBE TESTER

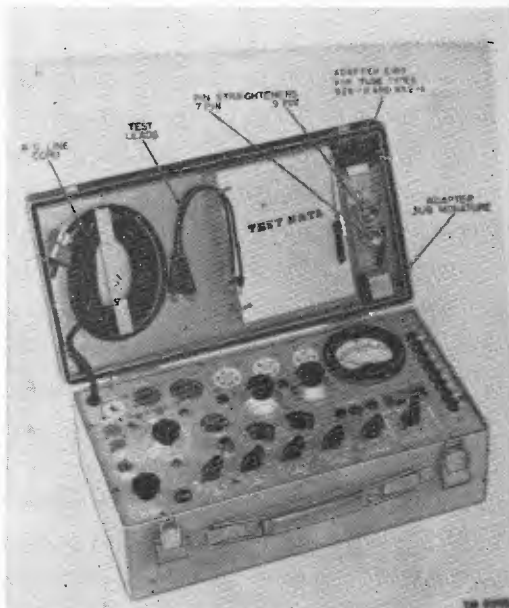

Prova valvole di recente costruzione a Dinamic Mutual Conductance, corredato di libretto per la lettura e prova delle valvole e il controllo totale.

Alimentazione a.t. 110 V AC da 50 a 100 Hz.

Viene venduto controllato e provato prima della spedizione.

Corredato di manuale tecnico.

ELECTROMECHANICAL DESCRIPTION:

Power Requirements: 55 W, 115 V \pm 10%
 50 to 1,000 cy ac
 Mutual-Conductance Range: 0 to 3,000;
 6,000; 15,000; 30,000 umhos \pm 10 %
 Filament Range: 1.1 v, 1.5 v, 2 v, 2.5 v,
 3 v, 4.3 v, 5 v, 6.3 v, 7.5 v, 10 v, 12.6 v,
 20 v, 25 v, 35 v, 50 v, 75 v, 117 v
 Gas Check Sensitivity: 1 ua (min) of gas
 current within tube
 Short Check Indication: Leakage or shorting between tube elements is indicated on neon lamp when less than 100 v ac, peak, is placed across them.
 Temperature Range: -4° F to $+ 125^{\circ}$ F (operating); -80° F to $+ 160^{\circ}$ F (nonoperating for 72 hr continuous exposure)

PREZZO: L. 65.000 + 3000 imballo e porto

TUBE TESTER I-177- CORREDATO DI TUBE SOCKET-ADAPTER KIT MX- 949-A/U-

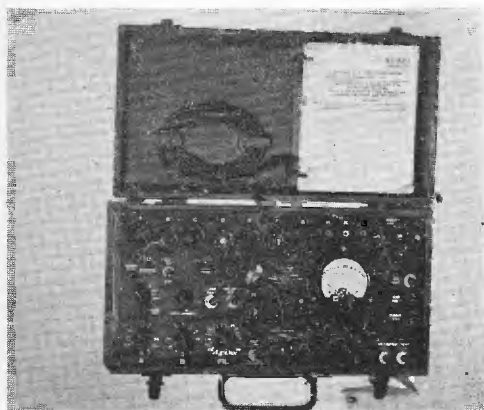

Prove valvole a dinamic mutual conductance. Corredato di cassetta aggiuntiva tipo MX- 949-A/U e corredati di libretti per la lettura e prova delle valvole.

Alimentazione 115 V 50-60 Hz.

Viene venduto provato e collaudato.

Ad ogni acquirente forniamo il suo manuale per la riparazione e per il suo uso.

PREZZO: L. 50.000 + 3000 imballo e porto

OS-8-B/U- OSCILLOSCOPE

Oscilloscopio moderno americano di piccole dimensioni completo di valvole, tubo a raggi catodici tipo 3RP1 corredato di contenitore per la chiusura e il trasporto. Alimentazione 110-125 V AC; 50 ÷ 1000 Hz.

Viene venduto funzionante e provato. Questo oscillografo serve per usi generali.

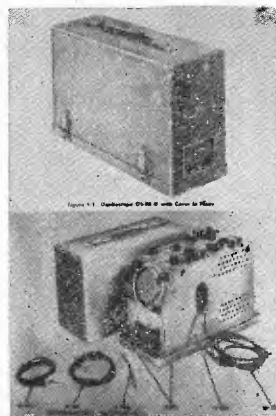

ELECTROMECHANICAL DESCRIPTION

Power Requirements: 60 W, 105 to 125 V, 50 to 1,000 cy, 1 phase ac.

Frequency range:

Horizontal Amplifiers: 0 to 500.000 cycles.

Vertical Amplifiers: 0 to 2 mc.

Sweep Circuit Oscillator: 3 cy to 50.000 cycles.

Input Impedance: 1.5 meg shunted by 25 uuf (ac); 2 meg (dc); 9 meg shunted by 11 uuf.

Deflection Sensitivity:

Horizontal: .075 rms v/in. (ampl); 25 rms

Vertical: .075 rms v/in. (ampl); 17 rms v/in. (direct).

Accuracy: \pm 3 db

TUBE COMPLEMENT:

(1) 3RP1, (2) 6AH6, (2) 6J6, (1) 6X4, (4) 12AT7.

PREZZO: L. 65.000 + 3000 imballo e porto

Sono arrivati i BC

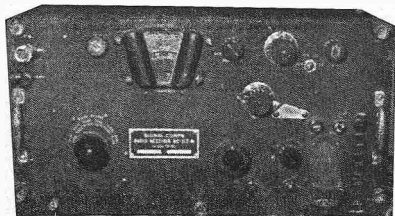

Consegna entro 10 giorni
dal ricevimento ordine.

RADIO RECEIVER BC314

Originalmente funzionanti con dinomotor 12 V 2,7 AC DC, e alimentazione a corrente alternata 110 V fino a 220 V AC.

Prezzo: L. 50.000 - funzionante in D.C. 12 V

L. 60.000 - funzionante in A.C. 220 V

imballo e porto L. 5.000

Ricevitori professionali a 9 valvole, che coprono in continuazione n. 4 gamme da 150 a 1500 Kc/s.

Gamma A 150 a 260 Kc/s=m 2000-1153

» B 260 a 450 Kc/s=m 1153- 666

» C 450 a 820 Kc/s=m 666- 365

» D 820 a 1500 Kc/s=m 365- 200

N. 9 valvole che impiegano i ricevitori:

2 stadi amplificatori AF 6K7

Oscillatore 6C5

Miscelatrice 6L7

2 stadi MF 6K7

Rivelatrice 6R7

BFO 6C5

Finale 6F6

Ottimi ricevitori per la conversione di frequenza che potrà essere effettuata in particolare sulla gamma C (450-820 Kc/s), (vedere uso del BC453) come pure le altre frequenze (media frequenza 92,5 Kc).

I suddetti ricevitori sono completi di valvole e di alimentazione e vengono venduti in N. 2 versioni.

1ª Versione BC314 completi di valvola originalmente funzionanti con dinomotor 12 Volt - 2,7 Ampere DC.

Altoparlante originale LS-3 corredato di cordone di collegamento al 314. Prezzo: L. 5.000+1.000 i.p.

ATTENZIONE:

Per tutto l'anno 1972 a tutti gli acquirenti dei seguenti articoli sotto elencati consegneremo un premio speciale in buono unico di L. 10.000 da spendere e scegliere dai materiali elencati nel nostro listino.

BC-312 funzionante a 12 V D.C. L. 50.000+5.000 i.p.

BC-312 funzionante a 220 V A.C. L. 60.000+5.000 i.p.

BC-314 funzionante a 12 V D.C. L. 50.000+5.000 i.p.

BC-314 funzionante a 220 V A.C. L. 60.000+5.000 i.p.

Volmetro elettronico TS-375/U L. 40.000+3.000 i.p.

Tube tester TV-7/U L. 65.000+3.000 i.p.

Tube tester I-177 più cassetta aggiuntiva L. 50.000+3.000 i.p.

Oscilloscopio OSO-B/U L. 65.000+3.000 i.p.

A tutti gli acquirenti di detti materiali sopra elencati che non disponessero del nostro listino generale possono richiederlo assieme all'ordine. Sarà inviato gratis.

N.B. leggere attentamente le norme di vendita relative al premio speciale di cui prende il via da questo mese fino a tutto l'anno 1972.

Si intende che chi acquisterà più materiali avrà più premi.

parole in libertà!

*Libertà è anche sentirsi
più sicuri in ogni evenienza.
Libertà è anche essere in contatto
con il mondo*

C'E' PIU' LIBERTA' CON UN LAFAYETTE

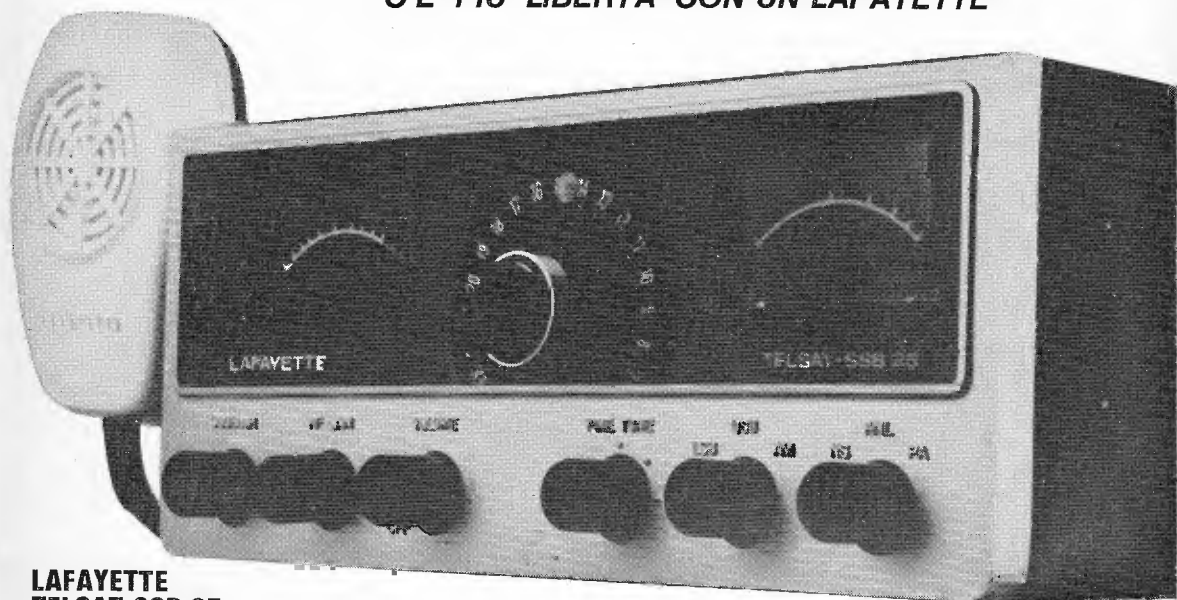

**LAFAYETTE
TELSAT SSB 25**
23 canali AM - 46 canali SSB
5 w in AM - 15 Watt in SSB
L. 299.950 netto



LAFAYETTE

**MAINARDI
VENEZIA**

Campo dei Frari 3014
Tel. 22 238 CAP 30125



VHF - FM



SR - C 806 M/816

MOBILE STATION
144-148 MHz/FM
12 channel
10 W / 1 W - RF output

SR - C 1400

MOBILE STATION
144-148 MHz/FM
22 channel
10 W 1 W - RF output



SR-C 14

BASE STATION
144-148 MHz/FM
22 channel
10 W / 3 W 1 W - RF output

SR - C 146

WORLD'S SMALLEST
Handie rig
144-148 MHz/FM
5 channel
1 W - RF output





STANDARD[®]



SR - C 4300

MOBILE STATION
430-450 MHz/FM

12 channel
5 W / 1 W - RF output



SR - C 12/120-2

AC POWER SUPPLY UNIT

9-16 V - 8 A

SR - C 12/120 - 5

AC POWER SUPPLY UNIT

13,8 V - 3 A



SR - CL 25 M

25 W POWER AMPLIFIER

144-148 MHz/FM



NOVEL

VIA CUNEO 3
20149 MILANO
TEL. 43.38.17
49.81.022



SOMMERKAMP[®]

TS-624S il favoloso

10 W

24 canali
tutti quarzati



NEW



Per auto e stazioni fisse

caratteristiche tecniche:

segnale di chiamata - indicatore per controllo S/RF -
limitatore di disturbi - controllo di volume e squelch
- presa per antenna e altoparlante esterno - 21 transistori
14 diodi - potenza ingresso stadio finale 10 W
- uscita audio 3 W - alimentazione 12 Vcc. - dimensioni:
150 x 45 x 165.

DISTRIBUTRICE ESCLUSIVA PER L'ITALIA

